

# DAILY REFERENCE GUIDE



## THANK YOU FOR PURCHASING A WHIRLPOOL PRODUCT

To receive more comprehensive help and support, please register your product at [www.whirlpool.eu/register](http://www.whirlpool.eu/register)



You can download the Safety Instructions and the Use and Care Guide by visiting our website [docs.whirlpool.eu](http://docs.whirlpool.eu) and following the instructions on the back of this booklet.



Before using the appliance carefully read the Health and Safety guide.

## PRODUCT DESCRIPTION

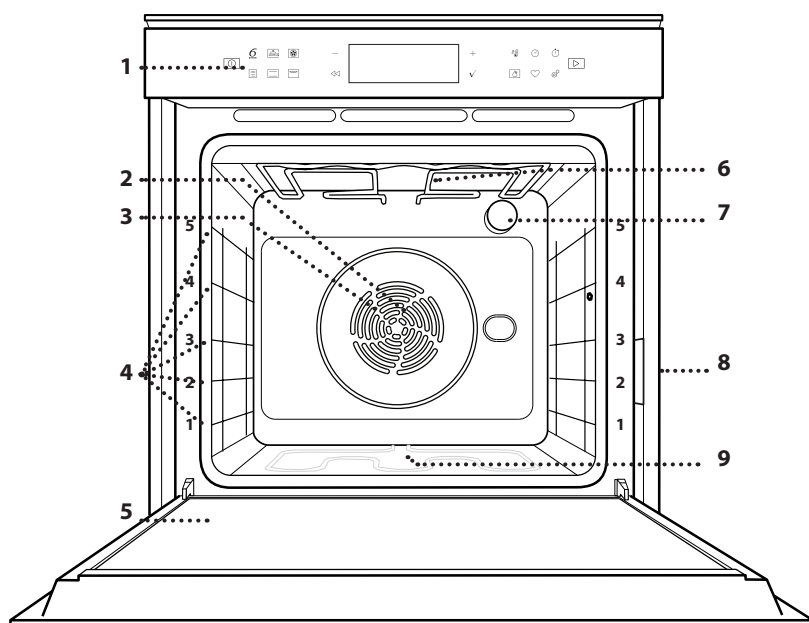

1. Control panel
2. Fan
3. Circular heating element (not visible)
4. Shelf guides (the level is indicated on the front of the oven)
5. Door
6. Upper heating element/grill
7. Lamp
8. Identification plate (do not remove)
9. Lower heating element (not visible)

## CONTROL PANEL DESCRIPTION

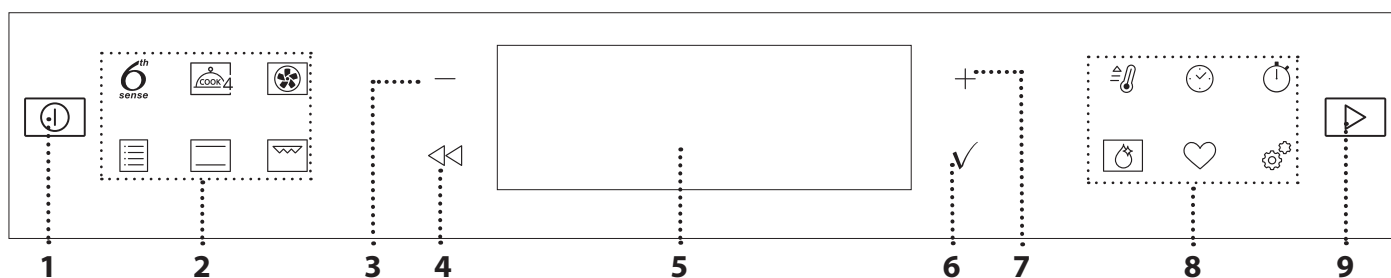

### 1. ON / OFF

For switching the oven on and off and for stopping an active function.

### 2. FUNCTIONS DIRECT ACCESS

For quick access to the functions and menu.

### 3. NAVIGATION BUTTON MINUS

For scrolling through a menu and decreasing the settings or values of a function.

### 4. BACK

For returning to the previous screen. During cooking, allows settings to be changed.

### 5. DISPLAY

### 6. CONFIRM

For confirming a selected function or a set value.

### 7. NAVIGATION BUTTON PLUS

For scrolling through a menu and increasing the settings or values of a function.

### 8. OPTIONS / FUNCTIONS DIRECT ACCESS

For quick access to the functions, duration, settings and favorites.

### 9. START

For starting a function using the specified or basic settings.

# ACCESSORIES

## WIRE SHELF

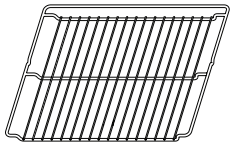

Use to cook food or as a support for pans, cake tins and other ovenproof items of cookware

## DRIP TRAY

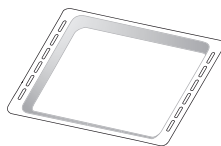

Use as an oven tray for cooking meat, fish, vegetables, focaccia, etc. or position underneath the wire shelf to collect cooking juices.

## BAKING TRAY

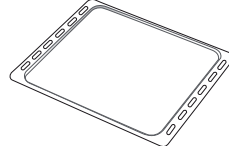

Use for cooking all bread and pastry products, but also for roasts, fish en papillote, etc.

## SLIDING RUNNERS \*

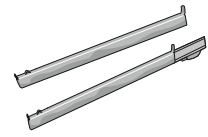

To facilitate inserting or removing accessories.

\* Available only on certain models

The number and the type of accessories may vary depending on which model is purchased.

Other accessories can be purchased separately from the After-sales Service.

## INSERTING THE WIRE SHELF AND OTHER ACCESSORIES

Insert the wire shelf horizontally by sliding it across the shelf guides, making sure that the side with the raised edge is facing upwards.

Other accessories, such as the drip tray and the baking tray, are inserted horizontally in the same way as the wire shelf.

## REMOVING AND REFITTING THE SHELF GUIDES

- To remove the shelf guides, lift the guides up and then gently pull the lower part out of its seating: The shelf guides can now be removed.
- To refit the shelf guides, first fit them back into their upper seating. Keeping them held up, slide them into the cooking compartment, then lower them into position in the lower seating.

## FITTING THE SLIDING RUNNERS (IF PRESENT)

Remove the shelf guides from the oven and remove the protective plastic from the sliding runners.

Fasten the upper clip of the runner to the shelf guide and slide it along as far as it will go. Lower the other clip into position. To secure the guide, press the lower portion of the clip firmly against the shelf guide. Make sure that the runners can move freely. Repeat these steps on the other shelf guide on the same level.

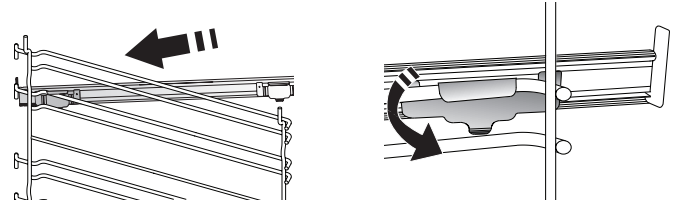

Please note: The sliding runners can be fitted on any level.



## FUNCTIONS



### 6<sup>th</sup> SENSE

These allow a fully automatic cooking for all types of food (Lasagna, Meat, Fish, Vegetables, Cakes & Pastries, Salt cakes, Bread, Pizza).

To get the best from this function, follow the indications on the relative cooking table.



### COOK 4 FUNCTIONS

For cooking different foods that require the same cooking temperature on four levels at the same time. This function can be used to cook cookies, cakes, round pizzas (also frozen) and to prepare a complete meal. Follow the cooking table to obtain the best results.



### FORCED AIR

For cooking different foods that require the same cooking temperature on several shelves (maximum three) at the same time. This function can be used to cook different foods without odours being transferred from one food to another.



### TRADITIONAL FUNCTIONS

#### • CONVECT BAKE

For cooking meat, baking cakes with fillings on one shelf only.

#### • TURBO GRILL

For roasting large joints of meat (legs, roast beef, chicken). We recommend using a drip tray to collect the cooking juices: Position the pan on any of the levels below the wire shelf and add 500 ml of drinking water.

#### • FROZEN BAKE

The function automatically selects the ideal cooking temperature and mode for 5 different types of ready frozen food. The oven does not have to be preheated.

#### • SPECIAL FUNCTIONS

##### » MAXI COOKING

For cooking large joints of meat (above 2.5 kg). It is advisable to turn the meat over during cooking, to obtain even browning on both sides. It is best to baste the meat every now and again to prevent it from drying out.

##### » RISING

For optimal proving of sweet or savoury dough. To maintain the quality of proving, do not activate the function if the oven is still hot following a cooking cycle.

##### » DEFROST

To speed up defrosting of food. Place food on the middle shelf. Leave food in its packaging to prevent it from drying out on the outside.

##### » KEEP WARM

For keeping just-cooked food hot and crisp.

##### » ECO FORCED AIR

For cooking stuffed roasting joints and fillets of meat on a single shelf. Food is prevented from drying out excessively by gentle, intermittent air circulation. When this ECO function is in use, the light will remain switched off during cooking. To use the ECO cycle and therefore optimise power consumption, the oven door should not be opened until the food is completely cooked.



### CONVENTIONAL

For cooking any kind of dish on one shelf only.



### GRILL

For grilling steaks, kebabs and sausages, cooking vegetables au gratin or toasting bread. When grilling meat, we recommend using a drip tray to collect the cooking juices: Position the tray on any of the levels below the wire shelf and add 500 ml of drinking water.



### FAST PREHEAT

For preheating the oven quickly.



### TIMERS

For editing function time values.



### MINUTEMINDER

For keeping time without activating a function.



### SMART CLEAN

The action of water vapor released during this special cycle of cleaning by means of a low temperature, facilitates removal of grime. Place 200 ml of drinking water on the bottom of the cavity and activate the function when the oven is cold.



### FAVORITE

For retrieving the list of 10 favorite functions.



### SETTINGS

For adjusting the oven settings.

When "ECO" mode is active the brightness of the display will be reduced to save energy and lamp switches off after 1 minute. It will be reactivated automatically whenever any of the buttons are pressed.

When "DEMO" is "On" all commands are active and menus available but the oven doesn't heat up. To deactivate this mode, access "DEMO" from "SETTINGS" menu and select "Off". By selecting "FACTORY RESET", the product switches off and then it returns to first switch on. All settings will be deleted.

## FIRST TIME USE

### 1. SELECT THE LANGUAGE

You will need to set the language and the time when you switch on the appliance for the first time: "English" will show on the display.

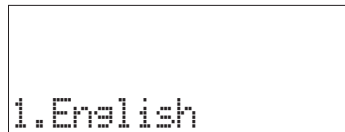

Press + or – to scroll through the list of available languages and select the one you require.

Press ✓ to confirm your selection.

Please note: The language can subsequently be changed by selecting "LANGUAGE" in "SETTINGS" menu, available by pressing ⚙️.

### 2. SET THE POWER CONSUMPTION

The oven is programmed to consume a level of electrical power that is compatible with a domestic network that has a rating of more than 3 kW (16): If your household uses a lower power, you will need to decrease this value (13).

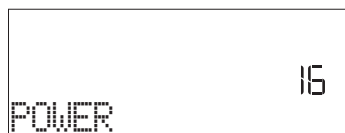

Press + or – to select 16 "High" or 13 "Low" and press ✓ to confirm.

### 3. SET THE TIME

After selecting the power, you will need to set the current time: The two digits for the hour will flash on the display.



Press + or – to set the current hour and press ✓: The two digits for the minutes will flash on the display.

Press + or – to set the minutes and press ✓ to confirm.

Please note: You may need to set the time again following lengthy power outages. Select "CLOCK" in "SETTINGS" menu, available by pressing ⚙️.

### 4. HEAT THE OVEN

A new oven may release odours that have been left behind during manufacturing: this is completely normal.

Before starting to cook food, we therefore recommend heating the oven with it empty in order to remove any possible odours. Remove any protective cardboard or transparent film from the oven and remove any accessories from inside it. Heat the oven to 200 °C for around one hour, ideally using a function with air circulation (e.g. "Forced Air" or "Convection Bake").

Please note: It is advisable to air the room after using the appliance for the first time.

## DAILY USE

### 1. SELECT A FUNCTION

Press ⏻ to switch on the oven: the display will show the last running main function or the main menu.

The functions can be selected by pressing the icon for one of the main functions or by scrolling through a menu: To select an item from a menu (the display will show the first available item), press + or – to select the desired one, then press ✓ to confirm.

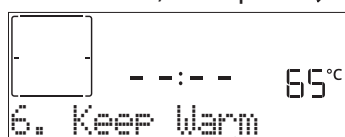

### 2. SET THE FUNCTION

After having selected the function you require, you can change its settings. The display will show the settings that can be changed in sequence. Pressing ⏪ allows you to change the previous setting again.

#### TEMPERATURE / GRILL LEVEL

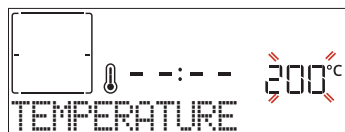

When the value flashes on the display, press + or – to change it, then press ✓ to confirm and continue with

the settings that follow (if possible).

In the same way, it is possible to set the grill level: There are three defined power levels for grilling: 3 (high), 2 (mid), 1 (low).

Please note: Once the function has been activated, the temperature/grill level can be changed using + or –.

#### DURATION

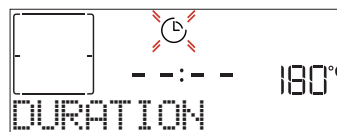

When the ⌚ icon flashes on the display, press + or – to set the cooking time you require and then press ✓ to confirm. You do not have to set the cooking time if you want to manage cooking manually (untimed): Press ✓ or ▶ to confirm and start the function. By selecting this mode, you cannot program a delayed start.

Please note: You can adjust the cooking time that has been set during cooking by pressing ⌚: press + or – to amend it and then press ✓ to confirm.

## END TIME (START DELAY)

In many functions, once you have set a cooking time you can delay starting the function by programming its end time. The display shows the end time while the  icon flashes.



Press **+** or **-** to set the time you want cooking to end, then press **✓** to confirm and activate the function. Place the food in the oven and close the door: The function will start automatically after the period of time that has been calculated in order for cooking to finish at the time you have set.

Please note: Programming a delayed cooking start time will disable the oven preheating phase: The oven will reach the temperature you require gradually, meaning that cooking times will be slightly longer than those listed in the cooking table. During the waiting time, you can press **+** or **-** to amend the programmed end time or press **<<** to change other settings. By pressing , in order to visualize information, it is possible to switch between end time and duration.

## 6<sup>th</sup> SENSE

These functions automatically select the best cooking mode, temperature and duration to cook, roast or bake all the dishes available.

When required, simply indicate the characteristic of food to obtain an optimal result.

### WEIGHT / HEIGHT (ROUND-TRAY-LAYERS)

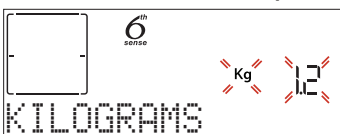

To set the function correctly, follow the indications on the display, when prompted, and press **+** or **-** to set the required value then press **✓** to confirm.

### DONENESS / BROWNING

In some 6<sup>th</sup> Sense functions it is possible to adjust the doneness level.

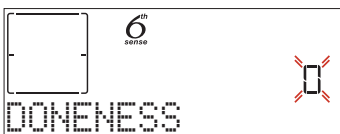

When prompted, press **+** or **-** to select the desired level between rare (-1) and well done (+1). Press **✓** or  to confirm and start the function.

In the same way, where allowed, in some 6<sup>th</sup> Sense functions, it's possible to adjust the browning level between low (-1) and high (+1).

## 3. START THE FUNCTION

At any time, if the default values are those desired or once you have applied the settings you require, press  to activate the function.

During the delay phase, by pressing  the oven will ask if you want to skip this phase, starting immediately

the function.

Please note: Once a function has been selected, the display will recommend the most suitable level for each function. At any time you can stop the function that has been activated by pressing .

If the oven is hot and the function requires a specific maximum temperature, a message will shown on the display. Press **<<** to return to previous screen and select a different function or wait for a complete cooling.

## 4. PREHEATING

Some functions have an oven preheating phase: Once the function has started, the display indicates that the preheating phase has been activated.

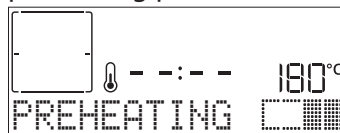

Once this phase has finished, an audible signal will sound and the display will indicate that the oven has reached the set temperature, requiring to "ADD FOOD". At this point, open the door, place the food in the oven, close the door and start cooking.

Please note: Placing the food in the oven before preheating has finished may have an adverse effect on the final cooking result. Opening the door during the preheating phase will stop pause it.

The cooking time does not include a preheating phase. You can always change the temperature you want the oven to reach using **+** or **-**.

## 5. PAUSE COOKING / TURN OR CHECK FOOD

By opening the door, the cooking will be temporarily paused through deactivating heating elements.

To resume the cooking, close the door.

Some 6<sup>th</sup> Sense functions will require the food to be turned during cooking.



An audible signal will sound and the display shows the action to be done. Open the door, do the action prompted by the display and close the door. In the same way, at 10% of time before the end of cooking, the oven prompts you to check the food.



An audible signal will sound and the display shows the action to be done. Check the food, close the door and press  or **✓** to continue cooking.

Please note: Press  to skip these actions. Otherwise, if no action is done after a certain time the oven will continue the cooking.

## 6. END OF COOKING

An audible signal will sound and the display will indicate that cooking is complete.



Press to continue cooking in manual mode (untimed) or press to extend the cooking time by setting a new duration. In both cases, the cooking parameters will be retained.

### BROWNING

Some functions of the oven enable you to brown the surface of the food by activating the grill once cooking is complete.

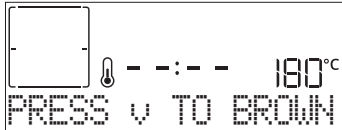

When the display shows the relevant message, if required press to start a five-minute browning cycle. You can stop the function at any time by pressing to switch the oven off.

### FAVORITES

Once cooking is complete the display will prompt you to save the function in a number between 1 and 10 on your list of favorites.



If you would like to save a function as a favorite and store the current settings for future use, press otherwise, to ignore the request press .

Once has been pressed, press the or to select the number position, then press to confirm.

Please note: If the memory is full or the number chosen has already been taken, the oven will ask you to confirm overwriting the previous function.

To call up the functions you have saved at a later time, press : The display will show your list of favorite functions.



Press or to select the function, confirm by pressing , and then press to activate.

### SMARTCLEAN FUNCTION

Press to show "Smart Clean" on the display.



Press to activate the function: the display will prompt you to do all actions needed to obtain the best

cleaning results: Follow the indications and then press when done. Once you have done all steps, when required press to activate the cleaning cycle.

Please note: It is recommended to do not open the oven door during the cleaning cycle to avoid a loss of water vapor that could get an adverse effect on the final cleaning result.

An appropriate message will start flashing on the display once the cycle has finished. Leave the oven to cool and then wipe and dry the interior surfaces with a cloth or sponge.

### MINUTEMINDER

When the oven is switched off, the display can be used as a timer. To activate this function, make sure that the oven is switched off and press or : The icon will flash on the display.

Press or to set the length of time you require and then press to activate the timer.



An audible signal will sound and the display will indicate once the minuteminder has finished counting down the selected time.

Please note: The minuteminder does not activate any of the cooking cycles. Press or to change the time set on the timer.

Once the minuteminder has been activated, you can also select and activate a function.

Press to switch on the oven and then select the function you require.

Once the function has started, the timer will continue to count down independently without interfering with the function itself.

Please note: During this phase, it isn't possible to see the minuteminder (only the icon will be displayed), that will continue counting down in background. To retrieve the minuteminder screen press to stop the function that is currently active.





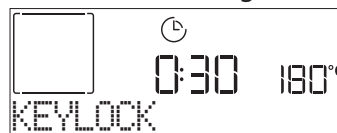



































### KEYLOCK

To lock the keypad, press and hold for at least five seconds. Do this again to unlock the keypad.



Please note: This function can also be activated during cooking. For safety reasons, the oven can be switched off at any time by pressing .

**6<sup>th</sup>**  
 sense **COOKING TABLE**

FOOD CATEGORIES		SUGGESTED QUANTITY	TURN OR STIR (OF COOK TIME)	LEVEL AND ACCESSORIES
LASAGNA	-	0.5 - 3 kg	-	2 
MEAT	Beef-roasted	Roast	0.6 - 2 kg	3 
		Hamburgers	1.5 - 3 cm	3/5 5 
	Pork-roasted	Roast	0.6 - 2.5 kg	3 
		Sausages & wurstel	1.5 - 4 cm	2/3 5 
	Chicken-roasted	Whole	0.6 - 3 kg	- 2 
		Fillet & breast	1 - 5 cm	2/3 5 
Kebabs	-	1 grid	1/2 5 	
FISH	Fillet	0.5 - 3 cm	- 3 	
	Fillet-frozen	0.5 - 3 cm	- 3 	
VEGETABLES	Vegetables-roasted	Potatoes	0.5 - 1.5 kg	3 
		Vegetables-stuffed	0.1 - 0.5 kg each	3 
		Vegetables-roasted	0.5 - 1.5 kg	3 
	Vegetables-gratin	Potatoes	1 tray	3 
		Tomatoes	1 tray	3 
		Peppers	1 tray	3 
		Broccoli	1 tray	3 
		Cauliflowers	1 tray	3 
		Others	1 tray	3 
		CAKES & PASTRIES	Rising cakes in tin	Sponge Cake
Pastries & filled pies	Cookies	0.2 - 0.6 kg	- 3 	
	Choux pastry	1 tray	- 3 	
	Tart	0.4 - 1.6kg	- 3 	
	Strudel	0.4 - 1.6kg	- 3 	
	Fruit filled pie	0.5 - 2 kg	- 3 	
QUICHES	-	0.8 - 1.2 kg	- 2 	
BREAD	Rolls	60 - 150 g each	- 3 	
	Sandwich Loaf in tin	400 - 600g each	- 2 	
	Big bread	0.7 - 2.0 kg	- 2 	
	Baguettes	200 - 300g each	- 3 	
PIZZA	Thin	round - tray	- 2 	
	Thick	round - tray	- 2 	
	Frozen	1 - 4 layers	- 2 	
			4  1 	
			5  3  1 	
				5  4  2  1 

## ACCESSORIES

  
 Wire shelf

  
 Oven tray or cake tin  
 on wire shelf

























































































  
 Drip tray / Baking tray  
 or oven tray on wire shelf

  
 Drip tray / Baking tray

  
 Drip tray with  
 500 ml of water



# COOKING TABLE

RECIPE	FUNCTION	PREHEAT	TEMPERATURE (°C)	DURATION (MIN.)	SHELF AND ACCESSORIES
Leavened cakes / Sponge cakes		Yes	170	30 - 50	2 
		Yes	160	30 - 50	2 
		Yes	160	30 - 50	4  1 
Filled cakes (cheesecake, strudel, apple pie)		Yes	160 - 200	30 - 85	3 
		Yes	160 - 200	35 - 90	4  1 
Cookies / Shortbread		Yes	150	20 - 40	3 
		Yes	140	30 - 50	4 
		Yes	140	30 - 50	4  1 
		Yes	135	40 - 60	5  3  1 
Small cakes / Muffin		Yes	170	20 - 40	3 
		Yes	150	30 - 50	4 
		Yes	150	30 - 50	4  1 
		Yes	150	40 - 60	5  3  1 
Choux buns		Yes	180 - 200	30 - 40	3 
		Yes	180 - 190	35 - 45	4  1 
		Yes	180 - 190	35 - 45 *	5  3  1 
Meringues		Yes	90	110 - 150	3 
		Yes	90	130 - 150	4  1 
		Yes	90	140 - 160 *	5  3  1 
Pizza / Bread / Focaccia		Yes	190 - 250	15 - 50	2 
		Yes	190 - 230	20 - 50	4  1 
Pizza (Thin, thick, focaccia)		Yes	220 - 240	25 - 50 *	5  3  1 
Frozen pizza		Yes	250	10 - 15	3 
		Yes	250	10 - 20	4  1 
		Yes	220 - 240	15 - 30	5  3  1 
Savoury pies (vegetable pie, quiche)		Yes	180 - 190	45 - 55	3 
		Yes	180 - 190	45 - 60	4  1 
		Yes	180 - 190	45 - 70 *	5  3  1 
Vols-au-vent / Puff pastry crackers		Yes	190 - 200	20 - 30	3 
		Yes	180 - 190	20 - 40	4  1 
		Yes	180 - 190	20 - 40 *	5  3  1 

FUNCTIONS



Conventional



Forced air



Convection  
bake



Grill



TurboGrill



MaxiCooking



Cook 4



Eco Forced air

RECIPE	FUNCTION	PREHEAT	TEMPERATURE (°C)	DURATION (MIN.)	SHELF AND ACCESSORIES
Lasagna / Flans / Baked pasta / Cannelloni		Yes	190 - 200	45 - 65	3
Lamb / Veal / Beef / Pork 1 kg		Yes	190 - 200	80 - 110	3
Roast pork with crackling 2 kg		—	170	110 - 150	2
Chicken / Rabbit / Duck 1 kg		Yes	200 - 230	50 - 100	3
Turkey / Goose 3 kg		Yes	190 - 200	80 - 130	2
Baked fish / en papillote (fillets, whole)		Yes	180 - 200	40 - 60	3
Stuffed vegetables (tomatoes, courgettes, aubergines)		Yes	180 - 200	50 - 60	2
Toast		—	3 (High)	3 - 6	5
Fish fillets / Steaks		—	2 (Mid)	20 - 30 **	4 3
Sausages / Kebabs / Spare ribs / Hamburgers		—	2 - 3 (Mid - High)	15 - 30 **	5 4
Roast chicken 1-1.3 kg		—	2 (Mid)	55 - 70 ***	2 1
Leg of lamb / Shanks		—	2 (Mid)	60 - 90 ***	3
Roast potatoes		—	2 (Mid)	35 - 55 ***	3
Vegetable gratin		—	3 (High)	10 - 25	3
Cookies	Cookies	Yes	135	50 - 70	5 4 3 1
Tarts	Tarts	Yes	170	50 - 70	5 4 3 1
Round pizzas	Pizza	Yes	210	40 - 60	5 4 2 1
Complete meal: Fruit tart (level 5) / lasagna (level 3) / meat (level 1)		Yes	190	40 - 120 *	5 3 1
Complete meal: Fruit tart (level 5) / roasted vegetables (level 4) / lasagna (level 2) / cuts of meat (level 1)	Menu	Yes	190	40 - 120 *	5 4 2 1
Lasagna & Meat		Yes	200	50 - 100 *	4 1
Meat & Potatoes		Yes	200	45 - 100 *	4 1
Fish & Vegetables		Yes	180	30 - 50 *	4 1
Stuffed roasting joints		—	200	80 - 120 *	3
Cuts of meat (rabbit, chicken, lamb)		—	200	50 - 100 *	3

\* Estimated length of time: dishes can be removed from the oven at different times depending on personal preference.

\*\* Turn food halfway through cooking.

\*\*\* Turn food two thirds of the way through cooking (if necessary).

#### HOW TO READ THE COOKING TABLE

The table lists the best function, accessories and level to use to cook different types of food.

Cooking times start from the moment food is placed in the oven, excluding preheating (where required).

Cooking temperatures and times are approximate and depend on the amount of food and the type of accessory used.

Use the lowest recommended settings to begin with and, if the food is not cooked enough, then switch to higher settings.

Use the accessories supplied and preferably darkcoloured metal cake tins and baking trays. You can also use Pyrex or stoneware pans and accessories, but bear in mind that cooking times will be slightly longer.

#### ACCESSORIES

Wire shelf

Oven tray or cake tin on wire shelf

Drip tray / Baking tray or oven tray on wire shelf

Drip tray / Baking tray

Drip tray with 500 ml of water



---

# CLEANING AND MAINTENANCE

---

Make sure that the oven has cooled down before carrying out any maintenance or cleaning. Do not use steam cleaners.

Do not use wire wool, abrasive scourers or abrasive/corrosive cleaning agents, as these could damage the surfaces of the appliance.

Wear protective gloves. The oven must be disconnected from the mains before carrying out any kind of maintenance work.

## EXTERIOR SURFACES

- Clean the surfaces with a damp microfibre cloth. If they are very dirty, add a few drops of pH-neutral detergent. Finish off with a dry cloth.
- Do not use corrosive or abrasive detergents. If any of these products inadvertently comes into contact with the surfaces of the appliance, clean immediately with a damp microfibre cloth.

## INTERIOR SURFACES

- After every use, leave the oven to cool and then clean it, preferably while it is still warm, to remove any deposits or stains caused by food residues. To dry any condensation that has formed as a result of cooking foods with a high water content, let the oven to cool completely and then wipe it with a cloth or sponge.

- Activate the “Smart Clean” function for optimum cleaning of the internal surfaces. (Only in some models).
- Clean the glass in the door with a suitable liquid detergent.
- The oven door can be removed to facilitate cleaning.

## ACCESSORIES

Soak the accessories in a washing-up liquid solution after use, handling them with oven gloves if they are still hot. Food residues can be removed using a washing-up brush or a sponge.

---

## REPLACING THE LAMP

1. Disconnect the oven from the power supply.
2. Unscrew the cover from the light, replace the bulb and screw the cover back on the light.
3. Reconnect the oven to the power supply.

Please note: Only use 20-40 W/230 ~ V type G9, T300°C halogen bulbs. The bulb used in the product is specifically designed for domestic appliances and is not suitable for general room lighting within the home (EC Regulation 244/2009). Light bulbs are available from our After-sales Service.

- If using halogen bulbs, do not handle them with your bare hands as your fingerprints could cause damage. Do not use the oven until the light cover has been refitted.

## REMOVING AND REFITTING THE DOOR

1. To **remove the door**, open it fully and lower the catches until they are in the unlock position.

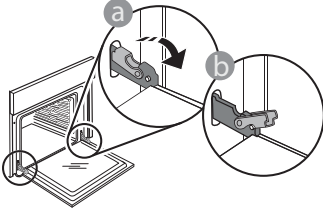

2. Close the door as much as you can. Take a firm hold of the door with both hands – do not hold it by the handle.

Simply remove the door by continuing to close it while pulling it upwards at the same time until it is released from its seating. Put the door to one side, resting it on a soft surface.

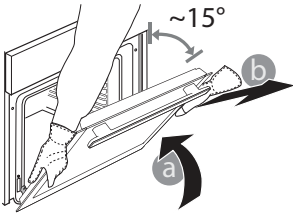

3. **Refit the door** by moving it towards the oven, aligning the hooks of the hinges with their seating and securing the upper part onto its seating.
4. Lower the door and then open it fully. Lower the catches into their original position: Make sure that you lower them down completely.

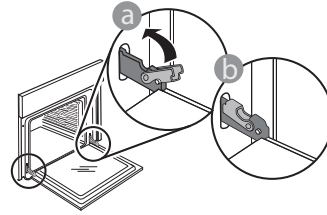

Apply gentle pressure to check that the catches are in the correct position.

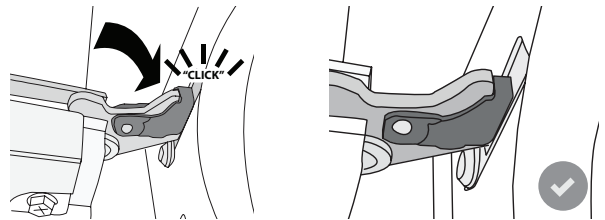

5. Try closing the door and check to make sure that it lines up with the control panel. If it does not, repeat the steps above: The door could become damaged if it does not work properly.

# TROUBLESHOOTING

Problem	Possible cause	Solution
The oven is not working.	Power cut. Disconnection from the mains.	Check for the presence of mains electrical power and whether the oven is connected to the electricity supply. Turn off the oven and restart it to see if the fault persists.
The display shows the letter "F" followed by a number or letter.	Oven failure.	Turn off the oven and restart it to see if the problem persists. Try to perform the "FACTORY RESET" from, selectable from "SETTINGS". Contact your nearest Client After-sales Service Centre and state the number following the letter "F".
The oven does not heat up.	When "DEMO" is "On" all commands are active and menus available but the oven doesn't heat up.  DEMO appears on display every 60 seconds.	Access "DEMO" from "SETTINGS" and select "Off".
The light switches off.	"ECO" mode is "On".	Access "ECO" from "SETTINGS" and select "Off".
The home power goes off.	Power setting wrong.	Verify if your domestic network has at least a rating of more than 3 kW. If no, decrease the power to 13 Ampere. Access "POWER" from "SETTINGS" and select "LOW".

## PRODUCT FICHE

 [www](http://www.docs.whirlpool.eu) The product fiche with energy data of this appliance can be downloaded from Whirlpool website [docs.whirlpool.eu](http://docs.whirlpool.eu)

## HOW TO OBTAIN THE USE AND CARE GUIDE

>  [www](http://www.docs.whirlpool.eu) Download the Use and Care Guide from our website [docs.whirlpool.eu](http://docs.whirlpool.eu) (you can use this QR Code), specifying the product's commercial code.



> Alternatively, contact our Client After-sales Service.

## CONTACTING OUR AFTER-SALES SERVICE

You can find our contact details in the warranty manual. When contacting our Client After-sales Service, please state the codes provided on your product's identification plate.

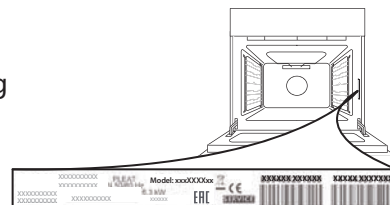

**400011133957**

Printed in Italy



**DANKE, DASS SIE SICH FÜR EIN WHIRLPOOL  
PRODUKT ENTSCHEIDEN HABEN**

Für eine umfassendere Unterstützung melden Sie Ihr  
Produkt bitte unter [www.whirlpool.eu/register](http://www.whirlpool.eu/register) an



**Lesen Sie vor Gebrauch des Geräts die Sicherheitshinweise  
aufmerksam durch.**

## PRODUKTBESCHREIBUNG

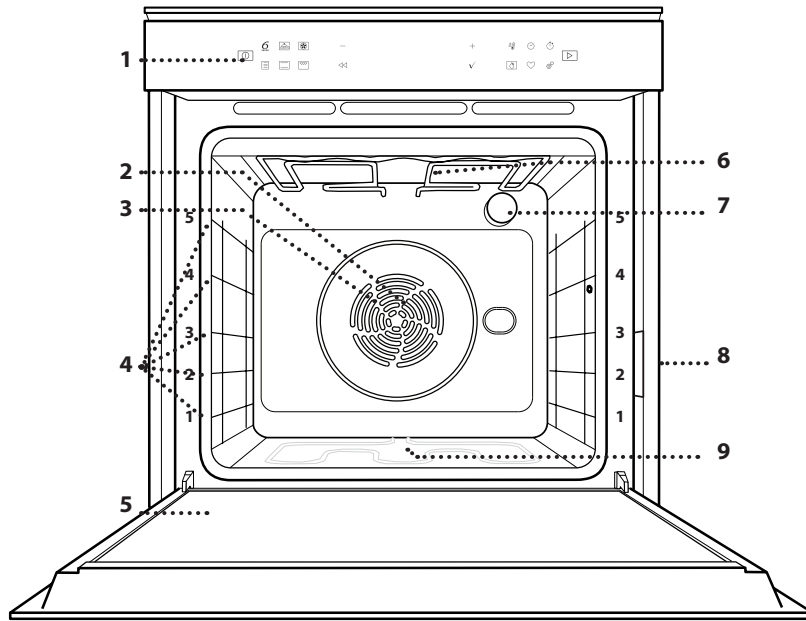

1. Bedienfeld
2. Gebläse
3. Rundes Heizelement  
(nicht sichtbar)
4. Seitengitter  
(die Einschubebene wird auf der  
Vorderseite des Ofens angezeigt)
5. Tür
6. Oberes Heizelement/Grill
7. Beleuchtung
8. Typenschild  
(nicht entfernen)
9. Unteres Heizelement  
(nicht sichtbar)

## BESCHREIBUNG DES BEDIENFELDES

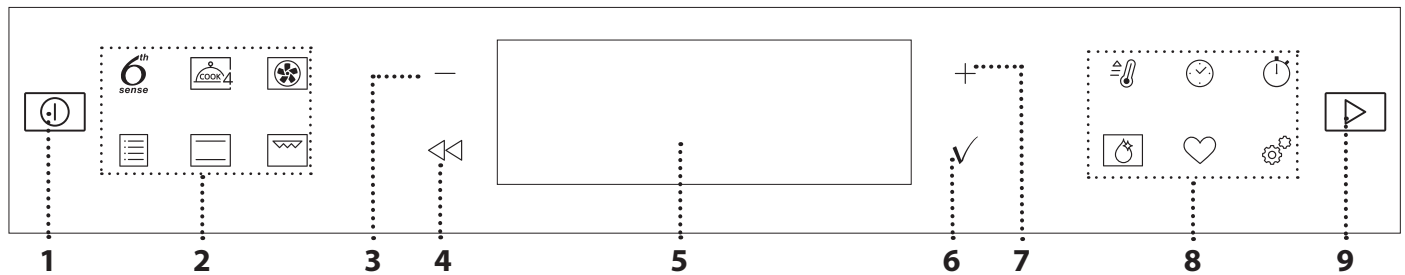

### 1. ON / OFF

Zum Ein- und Ausschalten des Ofens  
und zum Stoppen einer aktiven  
Funktion.

### 2. DIREKTZUGRIFF AUF FUNKTIONEN

Für den Schnellzugriff auf die  
Funktionen und das Menü.

### 3. NAVIGATIONSTASTE MINUS

Zum Durchlaufen eines Menüs und  
zum Verringern der Einstellungen  
oder Werte einer Funktion.

### 4. ZURÜCK

Für die Rückkehr zur vorherigen  
Ansicht.

Während des Garvorgangs  
erlaubt dies die Änderung der  
Einstellungen.

### 5. DISPLAY

Zum Bestätigen einer ausgewählten  
Funktion oder der Einstellung eines  
Wertes.

### 6. BESTÄTIGEN

### 7. NAVIGATIONSTASTE PLUS

Zum Durchlaufen eines Menüs und  
zum Erhöhen der Einstellungen oder  
Werte einer Funktion.

### 8. OPTIONEN/DIREKTZUGRIFF AUF FUNKTIONEN

Für den Schnellzugriff auf die  
Funktionen, Dauer, Einstellungen  
und Favoriten.

### 9. START

Die angegebenen Einstellungen  
oder die Grundeinstellungen zum  
Starten einer Funktion verwenden.

# ZUBEHÖR

## ROST

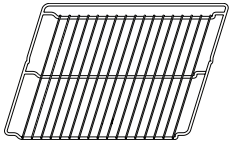

Zum Garen von Speisen oder zum Abstellen von Töpfen, Kuchenformen und anderem ofenfesten Kochgeschirr

## FETTPFANNE

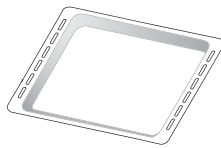

Für die Verwendung als Bräter zum Garen von Fleisch, Fisch, Gemüse, Fladenbrot oder zum Aufsammeln von Garflüssigkeiten bei Positionierung unter dem Rost.

## BACKBLECH

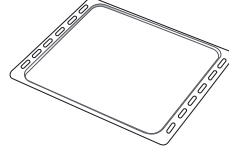

Zum Backen von Bäckerei- und Konditoreierzeugnissen, aber auch für die Zubereitung von Braten, Fisch in der Folie usw.

## BACKAUSZÜGE \*

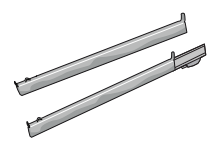

Um das Einsetzen und Entfernen von Zubehörteilen zu erleichtern.

\*nur für bestimmte Modelle erhältlich

Die Anzahl und Art der Zubehörteile kann je nach gekauftem Modell variieren.

Weitere Zubehörteile sind separat über den Kundenservice erhältlich.

## DEN ROST UND ANDERE ZUBEHÖRTEILE EINSETZEN

Den Rost horizontal einsetzen, indem dieser durch die Seitengitter geschoben wird; sicherstellen, dass die Seite mit dem erhöhten Rand nach oben zeigt.

Andere Zubehörteile, wie Fettpfanne oder Backblech, werden auf die gleiche Weise horizontal eingesetzt wie der Rost.

## ENTFERNEN UND ERNEUTES ANBRINGEN DER SEITENGITTER

- Zur Entfernung der Seitengitter, diese anheben und den unteren Teil vorsichtig aus seinem Sitz ziehen: Jetzt können die Seitengitter entfernt werden.
- Zum erneuten Anbringen der Seitengitter, diese wieder in ihrem oberen Sitz anbringen. Die Seitengitter halten, in den Garraum schieben und anschließend in die Position im unteren Sitz herablassen.

## ANBRINGEN DER BACKAUSZÜGE (FALLS VORHANDEN)

Die Seitengitter aus dem Ofen nehmen und den Kunststoffschutz von den Backauszügen entfernen. Den oberen Clip des Backauszugs am Seitengitter befestigen und ihn so weit wie möglich entlang gleiten lassen. Den anderen Clip in seine Position absenken. Um die Führungen zu sichern, den unteren Teil des Clips fest gegen das Seitengitter drücken. Sicherstellen, dass sich die Backauszüge frei bewegen können. Diese Schritte am anderen Seitengitter auf der gleichen Einschubebene wiederholen.

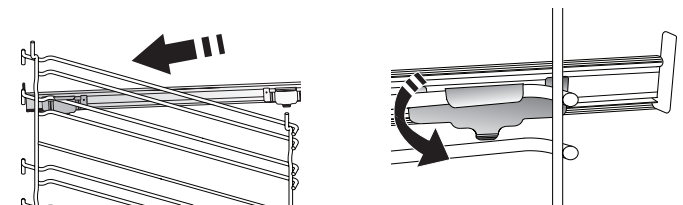

Bitte beachten: Die Backauszüge können auf einer beliebigen Einschubebene angebracht werden.

## FUNKTIONEN



### 6<sup>th</sup> SENSE

Diese ermöglichen ein vollautomatisches Kochen aller Arten von Lebensmitteln (Lasagne, Fleisch, Fisch, Gemüse, Kuchen und Gebäck, salzige Kuchen, Brot, Pizza). Folgen Sie den Anweisungen auf der jeweiligen Gartabelle, um die besten Ergebnisse zu erzielen.



### COOK 4 FUNKTIONEN

Zum Garen verschiedener Speisen, welche die gleiche Gartemperatur auf vier Ebenen zur gleichen Zeit benötigen. Mit dieser Funktion können Plätzchen, Kuchen, runde Pizzen (auch tiefgefroren) und eine komplette Mahlzeit zubereitet werden. Um die besten Ergebnisse zu erzielen, die Gartabelle beachten.



### HEISSLUFT

Für gleichzeitiges Garen verschiedener Speisen auf mehreren Ebenen (maximal 3) mit gleicher Gartemperatur. Die Funktion erlaubt das Garen ohne Geschmacksübertragung von einer Speise auf die anderen.



### NORMALE GARFUNKTIONEN

#### • UMLUFT

Zum Kochen von Fleisch Backen von Kuchen mit Füllungen auf nur einer Einschubebene.

#### • TURBO GRILL

Zum Garen großer Fleischstücke (Keulen, Roastbeef, Hähnchen). Es wird die Verwendung einer Fettpfanne zum Aufsammeln der Garflüssigkeiten empfohlen: Das Backblech unter eine beliebige Einschubebene unter den Rost stellen und 500 ml Trinkwasser zufügen.

#### • TIEFKÜHLWARE

Die Funktion wählt automatisch die ideale Gartemperatur sowie den Modus für 5 verschiedene tiefgekühlte Fertiggerichte aus. Ein Vorheizen des Ofens ist nicht notwendig.

#### • SPEZIALFUNKTIONEN

##### » MAXI COOKING

Zum Garen von großen Fleischstücken (über 2,5 kg). Es wird empfohlen, das Fleisch während des Garvorgangs zu wenden, um eine gleichmäßigere Bräunung auf beiden Seiten zu erreichen. Es wird empfohlen, das Fleisch ab und an zu begießen, damit es nicht austrocknet.

##### » AUFGEHEN

Für optimales Gehen lassen von süßen oder herzhaften Hefeteigen. Damit die Qualität beim Gehen lassen gesichert ist, die Funktion keinesfalls aktivieren, wenn der Backofen nach einem Garzyklus noch heiß ist.

##### » AUFTAUEN

Zur Beschleunigung des Auftauens von Speisen. Es wird empfohlen, das Gargut auf die mittlere Einschubebene zu geben. Es wird empfohlen, die Lebensmittel in ihrer Verpackung aufzutauen, um dem Austrocknen der Oberfläche vorzubeugen.

##### » KEEP WARM

Damit frisch gegarte Speisen heiß und knusprig bleiben.

##### » ECO HEISSLUFT

Zum Garen von gefüllten Bratenstücken und Fleischfilets auf einer Einschubebene. Durch eine sanfte, zeitweilige Luftzirkulation wird ein übermäßiges Austrocknen der Speise vermieden. Bei der Verwendung dieser ÖKO-Funktion bleibt das Licht während des Garvorgangs ausgeschaltet. Zur Verwendung des ÖKO-Zyklus und somit zur Optimierung des Energieverbrauchs, sollte die Ofentür nicht geöffnet werden, bis die Speise vollständig gegart ist.



### OBER- & UNTERHITZE

Zum Garen aller Arten von Gerichten auf nur einer Einschubebene.



### GRILL

Zum Grillen von Steaks, Grillspießen und Bratwürsten, zum Überbacken von Gemüse oder Rösten von Brot. Beim Grillen von Fleisch wird die Verwendung einer Fettpfanne zum Aufsammeln der Garflüssigkeiten empfohlen: Die Fettpfanne unter eine beliebige Einschubebene unter den Rost stellen und 500 ml Trinkwasser zufügen.



### SCHNELLAUFHEIZEN

Zum schnellen Vorheizen des Ofens.



### TIMER

Zum Bearbeiten der Zeitwerte der Funktionen.



### KURZZEITWECKER

Zum Anzeigen der Zeit ohne Aktivierung einer Funktion.



### SMART CLEAN

Die Wirkung von Wasserdampf, der während diesem speziellen Reinigungszyklus mittels einer niedrigen Temperatur freigegeben wird, erleichtert die Entfernung von Schmutz. Geben Sie 200 ml Trinkwasser auf den Boden des Innenraums und aktivieren Sie die Funktion, wenn der Backofen kalt ist.



### FAVORIT

Zum Abrufen der Liste der 10 Favoriten-Funktionen.



### EINSTELLUNGEN

Zum Anpassen der Ofeneinstellungen.

Bei aktiviertem „ECO“-Modus wird die Helligkeit des Displays reduziert, um Energie zu sparen und die Lampe schaltet sich nach 1 Minute aus. Das Display wird automatisch erneut aktiviert, wenn eine beliebige Taste gedrückt wird.

Wenn „DEMO“ „Ein“ ist, sind alle Steuerungen aktiv und alle Menüs verfügbar, der Ofen heizt sich jedoch nicht auf. Zum Ausschalten dieses Modus über das Menü „EINSTELLUNGEN“ auf „DEMO“ zugreifen und „Aus“ auswählen.

Durch Auswahl von „WERKSEINSTELLUNG“ schaltet sich das Gerät aus und kehrt dann zum ersten Einschalten zurück. Alle Einstellungen werden gelöscht.



# ERSTER GEBRAUCH

## 1. SPRACHE AUSWÄHLEN

Wenn das Gerät zum ersten Mal eingeschaltet wird, muss die Sprache und die Zeit eingestellt werden: Auf dem Display erscheint "English".



+ oder - drücken, um die Liste der verfügbaren Sprachen durchzublättern und die gewünschte Sprache auszuwählen.

Drücken Sie ✓ zur Bestätigung der Auswahl.

Bitte beachten: Die Sprache kann später durch Auswahl von „SPRACHE“ im Menü „EINSTELLUNGEN“ geändert werden, das durch Drücken auf ⚙️ verfügbar ist.

## 2. EINSTELLEN DES STROMVERBRAUCHS

Der Ofen ist auf den Verbrauch einer elektrischen Leistung programmiert, die mit einem Haushaltsnetzwerk mit einer Leistung von mehr als 3 kW (16) kompatibel ist: Wird in Ihrem Haushalt eine geringere Leistung verwendet, muss dieser Wert vermindert werden (13).

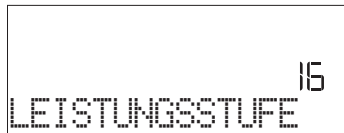

Drücken Sie + oder -, um 16 "Hoch" oder 13 "Niedrig" auszuwählen und zur Bestätigung ✓ drücken.

## 3. ZEIT EINSTELLEN

Nach der Auswahl der Leistung muss die aktuelle Zeit eingestellt werden: Auf dem Display blinken die beiden Stundenziffern.



+ oder - drücken, um die aktuelle Uhrzeit einzustellen und ✓ drücken: Auf dem Display blinken die beiden Minutenziffern.

+ oder - drücken, um die Minuten einzustellen. Drücken Sie ✓ zum Bestätigen.

Bitte beachten: Nach einem längeren Stromausfall muss die Zeit unter Umständen erneut eingestellt werden. Wählen Sie „UHR“ im Menü „EINSTELLUNGEN“ durch Drücken von ⚙️.

## 4. AUFHEIZEN DES OFENS

Ein neuer Ofen kann Gerüche freisetzen, die bei der Herstellung zurückgeblieben sind: Das ist ganz normal. Vor dem Garen von Speisen wird daher empfohlen, den Ofen in leerem Zustand aufzuheizen, um mögliche Gerüche zu entfernen. Schutzkarton und Klarsichtfolie aus dem Ofen entfernen und die Zubehörteile entnehmen. Den Ofen für ungefähr eine Stunde auf 200 °C aufheizen, ideal ist die Verwendung einer Funktion mit Luftzirkulation (z.B. „Heißluft“ oder „Umluft“).

Bitte beachten: Es wird empfohlen, den Raum nach dem ersten Gebrauch des Geräts zu lüften.

# TÄGLICHER GEBRAUCH

## 1. AUSWÄHLEN EINER FUNKTION

Drücken Sie [ON] zum Einschalten des Ofens: Auf dem Display erscheint die zuletzt verwendete Hauptfunktion oder das Hauptmenü.

Die Funktionen können durch Drücken des Symbols einer der Hauptfunktionen oder durch Durchlaufen eines Menüs ausgewählt werden: Um ein Element aus einem Menü auszuwählen (auf dem Display wird das erste verfügbare Element angezeigt), + oder - drücken, um das gewünschte Element auszuwählen, dann zur Bestätigung ✓ drücken.

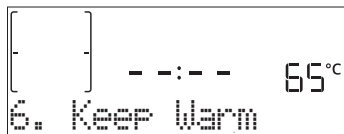

## 2. DIE FUNKTION EINSTELLEN

Nach Auswahl der gewünschten Funktion, können Sie die Einstellungen ändern. Das Display zeigt die Einstellungen an, die nacheinander geändert werden können. Durch Drücken von ⏪ können Sie die vorige Einstellung erneut ändern.

### TEMPERATUR / GRILL LEISTUNGSSTUFE



Wenn der Wert auf dem Display blinkt, drücken Sie +

oder -, um diesen zu ändern. Bestätigen Sie dann mit ✓ und fahren Sie mit den folgenden Einstellungen fort (wenn möglich).

Die Grillstufe kann auf gleiche Art eingestellt werden: Es gibt drei feste Temperaturstufen für das Grillen: 3 (hoch), 2 (mittel), 1 (niedrig).

Bitte beachten: Sobald die Funktion aktiviert wurde, kann die Temperatur/die Grillleistung mit + oder - geändert werden.

### DAUER

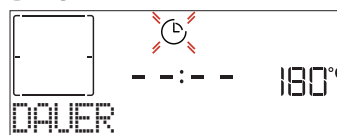

Wenn das Symbol ⌚ auf dem Display blinkt, drücken Sie + oder - zum Einstellen der gewünschten Garzeit, und drücken Sie anschließend ✓ zur Bestätigung.

Die Garzeit muss nicht eingestellt werden, wenn der Garvorgang manuell gehandhabt wird (ohne Timer): Drücken Sie ✓ oder [▶] zur Bestätigung und zum Starten der Funktion. Durch Auswahl dieses Modus können Sie keinen verzögerten Start programmieren.

Bitte beachten: Die eingestellte Garzeit kann während des Garvorgangs durch Drücken von ⌚ angepasst werden: Drücken Sie + oder - zum Anpassen und drücken Sie dann ✓ zur Bestätigung.



### ABSCHALTZEIT (STARTZEITVORWAHL)

Bei vielen Funktionen kann der Start der Funktion nach Einstellung der Garzeit verzögert werden, indem ihr Garzeitende programmiert wird. Das Display zeigt die Endzeit, während das Symbol  blinkt.

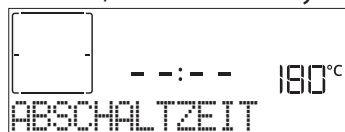

Drücken Sie **+** oder **-** zum Einstellen der Zeit für das Ende des Garvorgangs. Drücken Sie **✓** zur Bestätigung und Aktivierung der Funktion. Die Speise in den Ofen stellen und die Tür schließen: Die Funktion startet automatisch nach der berechneten Zeit, damit der Garvorgang zur eingestellten Zeit endet.

Bitte beachten: Die Programmierung einer verzögerten Garstartzeit deaktiviert die Ofenvorheizphase: Der Ofen erreicht die gewünschte Temperatur schrittweise, dies bedeutet, dass die Garzeiten etwas länger sind, als in der Gartabelle angegeben. Während der Wartezeit können Sie **+** oder **-** drücken, um die programmierte Abschaltzeit anzupassen, oder **◀**, um andere Einstellungen zu ändern. Durch Drücken von , um Informationen anzuzeigen, kann zwischen Abschaltzeit und Dauer gewechselt werden.

### 6<sup>th</sup> SENSE

Diese Funktionen wählen automatisch den besten Garmodus, Temperatur und Dauer zum Garen, Braten oder Backen aller verfügbaren Gerichte aus.

Wenn erforderlich, geben Sie einfach die Eigenschaften des Lebensmittels an, um ein optimales Ergebnis zu erzielen.

### GEWICHT / HÖHE (RUND-BLECH-EBENEN)

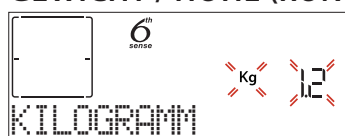

Folgen Sie zum korrekten Einstellen der Funktion den Anweisungen auf dem Display. Drücken Sie **+** oder **-** zum Einstellen des geforderten Wertes und dann **✓** zur Bestätigung.

### GARGRAD / ANBRÄUNEN

Bei einigen 6<sup>th</sup> Sense Funktionen kann der Garzustand angepasst werden.

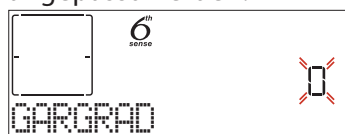



Nach Aufforderung **+** oder **-** drücken, um die gewünschte Stufe zwischen leicht angebraten (-1) und durchgebraten (+1) auszuwählen. Drücken Sie **✓** oder  zur Bestätigung und zum Starten der Funktion.

Auf die gleiche Art und wo möglich, kann in einigen 6<sup>th</sup> Sense-Funktionen die Stufe des Anbräunens zwischen niedrig (-1) und hoch (+1) eingestellt werden.

### 3. DIE FUNKTION STARTEN

Wenn die Standardwerte den gewünschten entsprechen oder Sie Ihre gewünschten Einstellungen vorgenommen haben, drücken Sie  zum Aktivieren der Funktion.

Drücken Sie  während der Verzögerungsphase, wird der Ofen diese Phase überspringen und die Funktion sofort starten.

Bitte beachten: Nachdem eine Funktion ausgewählt wurde, empfiehlt das Display die am besten geeignete Ebene für jede Funktion. Sie können die aktivierte Funktion jederzeit durch Drücken von  stoppen.

Wenn der Ofen heiß ist und die Funktion eine spezielle Höchsttemperatur erfordert, wird eine Meldung auf der Anzeige angezeigt. Drücken Sie **◀**, um zur vorhergehenden Ansicht zurückzukehren und eine andere Funktion auszuwählen oder warten Sie die vollständige Abkühlung ab.

### 4. VORHEIZEN

Einige Funktionen besitzen eine Ofenvorheizphase: Nach dem Start der Funktion zeigt das Display an, dass die Vorheizphase aktiviert wurde.

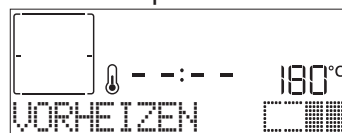

Sobald diese Phase beendet ist, ertönt ein akustisches Signal und das Display zeigt an, dass der Backofen die eingestellte Temperatur erreicht hat und die Aufforderung "GARGUT ZUFÜGEN".

An dieser Stelle die Tür öffnen, die Speise in den Ofen stellen, die Tür schließen und den Garvorgang starten.

Bitte beachten: Wird die Speise in den Ofen gestellt, bevor das Vorheizen beendet ist, kann dies negative Auswirkungen auf das endgültige Garergebnis haben. Wird die Tür während der Vorheizphase geöffnet, wird diese unterbrochen.

Die Garzeit beinhaltet keine Vorheizphase. Die vom Ofen zu erreichende Temperatur kann immer mit **+** oder **-** geändert werden.

### 5. GARVORGANG UNTERBRECHEN / GARGUT ZUGEBEN ODER KONTROLLIEREN

Durch das Öffnen der Backofentür wird der Garvorgang vorübergehend durch Abschaltung von Heizelementen unterbrochen.

Zum Weitergaren, die Tür schließen.

Bei einigen 6<sup>th</sup> Sense-Funktionen muss die Speise während dem Garen gewendet werden.

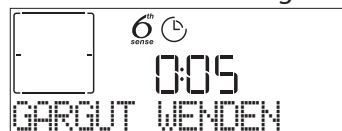

Ein akustisches Signal ertönt und das Display zeigt an, welche Tätigkeit auszuführen ist. Öffnen Sie die Tür, um die über das Display geforderte Tätigkeit auszuführen. Schließen Sie die Tür und setzen Sie den Garvorgang fort.

Auf die gleiche Art fordert der Ofen bei 10% der Zeit vor Garende dazu auf, die Speise zu kontrollieren.

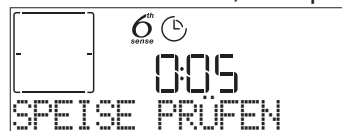



Ein akustisches Signal ertönt und das Display zeigt an, welche Tätigkeit auszuführen ist. Kontrollieren Sie die Speise, schließen Sie die Tür und nehmen Sie den Garvorgang wieder auf.

Bitte beachten: Drücken Sie , um diese Tätigkeiten zu überspringen. Anderenfalls setzt der Ofen, wenn kein Eingriff erfolgt, nach einer bestimmten Zeit den Garvorgang fort.

## 6. ENDE DES GARVORGANGS

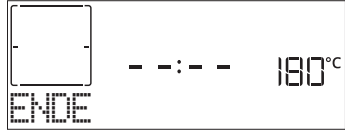
Es ertönt ein akustisches Signal und das Display zeigt an, dass der Garvorgang beendet ist.





Drücken Sie , um das Garen manuell fortzusetzen (ohne Timer) oder drücken Sie , um die Garzeit durch Einstellen einer neuen Dauer zu verlängern. In beiden Fällen werden die Parameter des Garvorgangs beibehalten.

### ANBRÄUNEN

Mit einigen Funktionen des Ofens kann die Oberfläche der Speise durch Aktivierung des Grills nach Beendigung des Garvorgangs gebräunt werden.









Wenn das Display die entsprechende Nachricht anzeigt, bei Bedarf  drücken, um einen fünfminütigen Bräunungszyklus zu starten. Die Funktion kann jederzeit durch Drücken von  gestoppt werden, um den Ofen auszuschalten.

### FAVORIT

Nachdem der Garvorgang abgeschlossen ist, fordert das Display dazu auf, die Funktion mit einer Nummer zwischen 1 und 10 in der Favoritenliste zu speichern.







Möchten Sie eine Funktion als Favorit speichern und die aktuellen Einstellungen für zukünftige Verwendung bewahren, drücken Sie . Zum Ignorieren der Anforderung drücken Sie hingegen .

Nachdem  gedrückt wurde, drücken Sie  oder  zum Auswählen der Positionsnummer, dann drücken Sie  zur Bestätigung.

Bitte beachten: Ist der Speicher voll oder wurde die Nummer bereits verwendet, verlangt der Ofen die Bestätigung, dass die vorhergehende Funktion überschrieben werden soll.

Zum Aufrufen der Funktionen, die zu einem späteren Zeitpunkt gespeichert wurden,  drücken: Das Display zeigt die Liste der Favoriten-Funktionen an.





 oder  zur Auswahl der Funktion verwenden, durch Drücken von  bestätigen und anschließend  zur Aktivierung drücken.

### SMARTCLEAN-FUNKTION

Drücken Sie , um „Smart Clean“ auf dem Display anzuzeigen.





Drücken Sie  zum Aktivieren der Funktion: Das Display fordert Sie auf, alle notwendigen Tätigkeiten auszuführen, um die besten Reinigungsergebnisse zu erzielen: Befolgen Sie die Anweisungen und drücken Sie , sobald diese erledigt sind. Nachdem Sie alle Schritte abgeschlossen haben, drücken Sie , wenn gefordert, um den Reinigungszyklus zu aktivieren.



Bitte beachten: Es wird empfohlen die Ofentür während dem Reinigungszyklus nicht zu öffnen, um zu vermeiden, dass Wasserdampf austritt, der negative Auswirkungen auf das endgültige Reinigungsergebnisse haben könnte.



Eine entsprechende Meldung beginnt auf dem Display zu blinken nachdem der Zyklus beendet ist. Den Ofen abkühlen lassen und dann die Innenoberflächen mit einem Tuch oder Schwamm wischen und trocknen.

### KURZZEITWECKER

Bei ausgeschaltetem Ofen kann das Display als Timer verwendet werden. Für die Aktivierung dieser Funktion, sicherstellen, dass der Ofen ausgeschaltet ist und  oder  drücken: Das Symbol  blinkt auf dem Display.





 oder  zur Einstellung der erwünschten Zeitdauer verwenden und anschließend  zur Aktivierung des Zeitmessers drücken. Es ertönt ein akustisches Signal und das Display zeigt an, sobald der Kurzzeitwecker das Rückzählen der ausgewählten Zeit beendet hat.

Bitte beachten: Der Zeitmesser aktiviert keinen Garzyklus. Drücken Sie  oder , um die am Timer eingestellte Zeit zu ändern.

Nachdem der Kurzzeitwecker aktiviert wurde, können Sie auch eine Funktion auswählen und aktivieren.

Mit  den Ofen einschalten und anschließend die erforderliche Funktion auswählen.

Sobald die Funktion gestartet wurde, setzt der Timer eigenständig das Rückzählen fort, ohne die Funktion selbst zu beeinträchtigen.







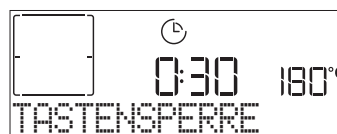













































Bitte beachten: Während dieser Phase kann der Kurzzeitwecker nicht gesehen werden (nur das  Symbol wird angezeigt), der das Rückzählen im Hintergrund fortsetzt. Zum Abrufen der Zeitmesser-Ansicht drücken Sie , um die derzeit aktive Funktion anzuhalten.

### TASTENSPERRE

Zum Sperren der Tastatur, die Taste  mindestens Sekunden gedrückt halten. Dies erneut zum Entsperren der Tastatur ausführen.



Bitte beachten: Die Funktion kann auch während eines Garvorgangs aktiviert werden. Aus Sicherheitsgründen kann der Ofen jederzeit durch Drücken der Taste  ausgeschaltet werden.

LEBENSMITTELKATEGORIEN		EMPFOHLENE MENGE	WENDEN ODER UMRÜHREN (NACH GARDAUER)	EBENE UND ZUBEHÖRTEILE	
LASAGNE	-	0,5 - 3 kg	-	2 	
FLEISCH	Rind-gebraten	Braten	0,6 - 2 kg	-	3 
		Hamburger	1,5 - 3 cm	3/5	5 4  
	Schwein-gebraten	Braten	0,6 - 2,5 kg	-	3 
		Bratwurst & Wurst	1,5 - 4 cm	2/3	5 4  
	Hähnchen-gebrat.	Ganz	0,6 - 3 kg	-	2 
		Filet & Brust	1 - 5 cm	2/3	5 4  
Grillspiesse		1 Gitterrost	1/2	5 4  	
FISCH	Filets	0,5 - 3 cm	-	3 2  	
	Filets-tiefgekühlt	0,5 - 3 cm	-	3 2  	
GEMÜSE	Gemüse-gebraten	Kartoffeln	0,5 - 1,5 kg	-	3 
		Gemüse-gefüllt	jeweils 0,1 - 0,5 kg	-	3 
		Gemüse-gebraten	0,5 - 1,5 kg	-	3 
	Gemüse-Gratin	Kartoffeln	1 Blech	-	3 
		Tomaten	1 Blech	-	3 
		Paprika	1 Blech	-	3 
		Brokkoli	1 Blech	-	3 
		Blumenkohl	1 Blech	-	3 
Andere	1 Blech	-	3 		
KUCHEN & GEBÄCK	Kuchen in Backform	Biskuitkuchen	0,5 - 1,2 kg	-	2 
		Plätzchen	0,2 - 0,6 kg	-	3 
	Backwaren & gefüllte Kuchen	Beignets	1 Blech	-	3 
		Tart, Törtchen	0,4 - 1,6 kg	-	3 
		Strudel	0,4 - 1,6 kg	-	3 
		Gedeckter Obstkuchen	0,5 - 2 kg	-	2 
QUICHES/HERZH	-	0,8 - 1,2 kg	-	2 	
BROT	Brötchen	jeweils 60 - 150 g	-	3 	
	Weißbrot in Backform	jeweils 400 - 600 g	-	2 	
	Großes Brot	0,7 - 2,0 kg	-	2 	
	Baguette	jeweils 200 - 300 g	-	3 	
PIZZA	Dünn	Rund - Blech	-	2 	
	Dick	Rund - Blech	-	2 	
	Tiefgekühlt				2 
			1 - 4 Rost Ebenen	-	4 1   5 3 1    5 4 2 1    
ZUBEHÖR	 Rost	 Ofenform oder Kuchenform auf Rost	 Fettpfanne / Backblech oder Bräter auf Rost	 Fettpfanne / Backblech	 Fettpfanne mit 500 ml Wasser

# GARTABELLE

REZEPT	FUNKTION	VORHEIZEN	TEMPERATUR (°C)	DAUER (MIN)	ROST UND ZUBEHÖRTEILE
Hefekuchen / Rührteig		Ja	170	30 - 50	2
		Ja	160	30 - 50	2
		Ja	160	30 - 50	4 1
Gefüllter Kuchen (Käsekuchen, Strudel, Apfelkuchen)		Ja	160 - 200	30 - 85	3
		Ja	160 - 200	35 - 90	4 1
Plätzchen / Buttergebäck		Ja	150	20 - 40	3
		Ja	140	30 - 50	4
		Ja	140	30 - 50	4 1
		Ja	135	40 - 60	5 3 1
Kleingebäck/Muffins		Ja	170	20 - 40	3
		Ja	150	30 - 50	4
		Ja	150	30 - 50	4 1
		Ja	150	40 - 60	5 3 1
Beignets		Ja	180 - 200	30 - 40	3
		Ja	180 - 190	35 - 45	4 1
		Ja	180 - 190	35 - 45 *	5 3 1
Meringen		Ja	90	110 - 150	3
		Ja	90	130 - 150	4 1
		Ja	90	140 - 160 *	5 3 1
Pizza / Brot / Fladenbrot		Ja	190 - 250	15 - 50	2
		Ja	190 - 230	20 - 50	4 1
Pizza (dünn, dick, Fladenbrot)		Ja	220 - 240	25 - 50 *	5 3 1
Tiefkühlpizza		Ja	250	10 - 15	3
		Ja	250	10 - 20	4 1
		Ja	220 - 240	15 - 30	5 3 1
Salzige Kuchen (Gemüsekuchen, Quiche)		Ja	180 - 190	45 - 55	3
		Ja	180 - 190	45 - 60	4 1
		Ja	180 - 190	45 - 70 *	5 3 1
Blätterteigtörtchen / Herzhaftes Blätterteiggebäck		Ja	190 - 200	20 - 30	3
		Ja	180 - 190	20 - 40	4 1
		Ja	180 - 190	20 - 40 *	5 3 1
Lasagne, Aufläufe, überbackene Pasta, Cannelloni		Ja	190 - 200	45 - 65	3
Lamm, Kalb, Rind, Schwein 1 kg		Ja	190 - 200	80 - 110	3

FUNKTIONEN

O/Unterhitze

Heißluft

Umluft

Grill

TurboGrill

Maxi Cooking

Cook 4

Eco heissluft

REZEPT	FUNKTION	VORHEIZEN	TEMPERATUR (°C)	DAUER (MIN)	ROST UND ZUBEHÖRTEILE
Schweinebraten mit Kruste 2 kg		-	170	110 - 150	2
Hähnchen, Kaninchen, Ente 1 kg		Ja	200 - 230	50 - 100	3
Truthahn / Gans 3 kg		Ja	190 - 200	80 - 130	2
Fisch gebacken / in Folie (Filets, ganz)		Ja	180 - 200	40 - 60	3
Gefülltes Gemüse (Tomaten, Zucchini, Auberginen)		Ja	180 - 200	50 - 60	2
Toast		-	3 (hoch)	3 - 6	5
Fischfilets / Steaks		-	2 (mittel)	20 - 30 **	4  3
Bratwürste / Grillspieße / Rippchen / Hamburger		-	2- 3 (mittel - hoch)	15 - 30 **	5  4
Brathähnchen 1-1,3 kg		-	2 (mittel)	55 - 70 ***	2  1
Lammkeule / Schweinshaxe		-	2 (mittel)	60 - 90 ***	3
Bratkartoffeln		-	2 (mittel)	35 - 55 ***	3
Gemüsegratin		-	3 (hoch)	10 - 25	3
Plätzchen	 Cookies	Ja	135	50 - 70	5  4  3  1
Mürbeteigkuchen	 Tarts	Ja	170	50 - 70	5  4  3  1
Runde Pizza	 Pizza	Ja	210	40 - 60	5  4  2  1
Komplette Mahlzeit: Obstkuchen (Ebene 5) / Lasagne (Ebene 3) / Fleisch (Ebene 1)		Ja	190	40 - 120 *	5  3  1
Komplette Mahlzeit: Obstkuchen (Ebene 5) / Gebratenes Gemüse (Ebene 4) / Lasagne (Ebene 2) / Fleischstücke (Ebene 1)	 Menu	Ja	190	40 - 120 *	5  4  2  1
Lasagne, Fleisch		Ja	200	50 - 100 *	4  1
Fleisch & Kartoffeln		Ja	200	45 - 100 *	4  1
Fisch & Gemüse		Ja	180	30 - 50 *	4  1
Gefüllte Bratenstücke		-	200	80 - 120 *	3
Fleischstücke (Kaninchen, Hähnchen, Lamm)		-	200	50 - 100 *	3

\* Voraussichtliche Zeitdauer: Je nach persönlichen Vorlieben können die Speisen zu verschiedenen Zeitpunkten aus dem Ofen genommen werden.

\*\* Das Gargut nach halber Garzeit wenden.

\*\*\* Das Gargut nach zwei Dritteln der Garzeit wenden (bei Bedarf).

#### LESEN DER GARTABELLE

Die Tabelle listet die besten Funktionen, Zubehörteile und Einschubebenen auf, die für die verschiedenen Arten von Speisen zu verwenden sind.

Die Garzeiten gelten ab dem Moment, in dem Sie das Gargut in den Ofen geben, die (eventuell erforderliche) Vorheizzeit zählt nicht dazu.

Die Gartemperaturen und -zeiten sind nur Richtwerte und sind von der Menge des Garguts und von den verwendeten Zubehörteilen abhängig. Zunächst die niedrigeren Einstellungen verwenden und, falls das erzielte

Garergebnis nicht den Wünschen entspricht, zu den höheren Einstellungen übergehen.

Es wird empfohlen, die mitgelieferten Zubehörteile und vorzugsweise Kuchenformen und Backbleche aus dunklem Metall zu verwenden. Es können auch Töpfe und Zubehörteile aus feuerfestem Glas oder Keramik verwendet werden, aber es ist zu berücksichtigen, dass sich die Garzeiten dadurch etwas verlängern.

ZUBEHÖR





# REINIGUNG UND PFLEGE

Vor dem Ausführen beliebiger Wartungs- oder Reinigungsarbeiten sicherstellen, dass der Ofen abgekühlt ist. Keine Dampfreiniger verwenden.

Keine Stahlwolle, Scheuermittel oder aggressive/ätzende Reinigungsmittel verwenden, da diese die Flächen des Gerätes beschädigen können.

Schutzhandschuhe tragen. Vor dem Ausführen beliebiger Wartungsarbeiten muss der Ofen von der Stromversorgung getrennt sein.

## AUSSENFLÄCHEN

- Reinigen Sie die Flächen mit einem feuchten Mikrofasertuch. Sollten sie stark verschmutzt sein, einige Tropfen von pH-neutralem Reinigungsmittel verwenden. Reiben Sie mit einem trockenen Tuch nach.
- Verwenden Sie keine korrosiven oder scheuernden Reinigungsmittel. Falls ein solches Mittel versehentlich mit den Flächen des Geräts in Kontakt kommt, dieses sofort mit einem feuchten Mikrofasertuch reinigen.

## INNENFLÄCHEN

- Den Ofen nach jedem Gebrauch abkühlen lassen und anschließend reinigen, vorzugsweise wenn dieser noch warm ist, um durch Speiserückstände verursachte Ablagerungen oder Flecken zu entfernen. Zum Trocknen von Kondensation, die sich beim Garen von Speisen mit einem hohen Wassergehalt bildet, den Ofen vollständig abkühlen lassen und anschließend mit einem Tuch oder Schwamm trockenwischen.

- Aktivieren Sie die Funktion "Smart Clean" für eine optimale Reinigung der Innenflächen. (Nur bei bestimmten Modellen).
- Das Glas der Backofentür mit einem geeigneten Flüssigreiniger reinigen.
- Die Backofentür kann zum Reinigen vollständig ausgehängt werden.

## ZUBEHÖR

Die Zubehörteile nach dem Gebrauch in Geschirrspülmittellauge einweichen und Backofenhandschuhe verwenden, solange die Zubehörteile noch heiß sind. Speiserückstände können dann mit einer Spülbürste oder einem Schwamm entfernt werden.

## AUSWECHSELN DER LAMPE

1. Trennen Sie den Ofen von der Stromversorgung.
2. Die Abdeckung von der Beleuchtung abschrauben, die Lampe ersetzen und die Abdeckung erneut an der Beleuchtung festschrauben.
3. Schließen Sie den Ofen wieder an das Stromnetz an.

Bitte beachten: Nur Halogenlampen mit 20 bis 40 W/230 ~ V Typ G9, T300°C verwenden. Die im Gerät verwendete Lampe ist speziell für Elektrogeräte konzipiert und ist nicht für die Beleuchtung von Räumen geeignet (EU-Verordnung 244/2009). Die Glühlampen sind über unseren Kundendienst erhältlich.

-Bei der Verwendung von Halogenlampen, diese nicht mit bloßen Händen berühren, da sie durch die Fingerabdrücke beschädigt werden könnten. Den Backofen erst benutzen, nachdem die Abdeckung der Beleuchtung wieder aufgesetzt wurde.

## AUSBAU UND ERNEUTES ANBRINGEN DER TÜR

1. **Zur Entfernung der Tür**, diese vollständig öffnen und die Haken senken, bis sie sich in entriegelter Position befinden.

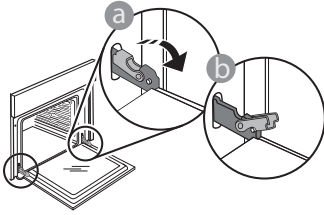

2. Die Tür so weit wie möglich schließen. Die Tür mit beiden Hände festhalten – diese nicht am Griff festhalten.

Die Tür einfach entfernen, indem sie weiter geschlossen und gleichzeitig nach oben gezogen wird, bis sie sich aus ihrem Sitz löst. Die Tür seitlich abstellen und auf eine weiche Oberfläche legen.

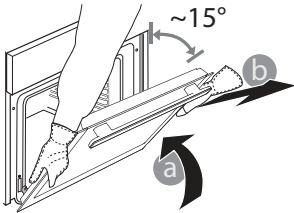

3. **Die Tür erneut anbringen**, indem sie zum Ofen geschoben wird und die Haken der Scharniere auf ihre Sitze ausgerichtet werden, den oberen Teil auf seinem Sitz sichern.
4. Die Tür senken und anschließend vollständig öffnen. Die Haken in ihre Ausgangsposition senken: Sicherstellen, dass die Haken vollständig gesenkt werden.

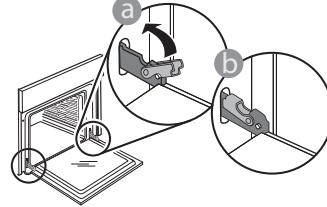

Einen leichten Druck ausüben, um zu überprüfen, dass sich die Haken in der korrekten Position befinden.

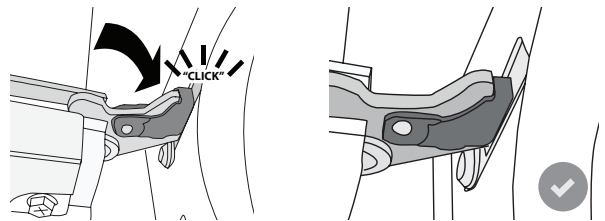

5. Versuchen, die Tür zu schließen und sicherstellen, dass sie auf das Bedienfeld ausgerichtet ist. Ist dies nicht der Fall, die oben aufgeführten Schritte wiederholen: Die Tür könnte beschädigt werden, wenn dies nicht richtig funktioniert.



# LÖSEN VON PROBLEMEN

STÖRUNG	MÖGLICHE URSACHE	ABHILFEMASSNAHME
Der Ofen funktioniert nicht.	Stromausfall. Trennung von der Stromversorgung.	Überprüfen, ob das Stromnetz Strom führt und der Backofen an das Netz angeschlossen ist. Schalten Sie den Backofen aus und wieder ein, um festzustellen, ob die Störung erneut auftritt.
Das Display zeigt ein „F“ gefolgt von einer Nummer oder einem Buchstaben an.	Störung im Ofen.	Schalten Sie den Backofen aus und wieder ein, um festzustellen, ob die Störung erneut auftritt. Versuchen Sie die „WERKSEINSTELLUNG“ im Menü „EINSTELLUNGEN“ durchzuführen. Das nächste Kundendienstzentrum kontaktieren und die Nummer angeben, die dem Buchstaben „F“ folgt.
Der Ofen heizt nicht auf.	Wenn „DEMO“ „Ein“ ist, sind alle Steuerungen aktiv und alle Menüs verfügbar, der Ofen heizt sich jedoch nicht auf. DEMO erscheint alle 60 Sekunden auf dem Display.	Rufen Sie „DEMO“ aus „EINSTELLUNGEN“ auf und wählen Sie „Aus“.
Das Licht schaltet sich aus.	ÖKO-Modus ist "EIN".	Auf „ÖKO“ aus dem Menü „EINSTELLUNGEN“ zugreifen und „AUS“ auswählen.
Die Tür schließt nicht richtig.	Die Sicherungshebel sind nicht in der richtigen Position.	Sicherstellen, dass die Sicherungshebel in der richtigen Position sind. Dazu die Anweisungen für das Entfernen und erneute Anbringen der Tür in dem Abschnitt „Reinigung und Wartung“ befolgen.
Die Hausstromversorgung schaltet sich aus.	Stromversorgungseinstellung falsch.	Prüfen, dass Ihr Hausnetzwerk mit einer Leistung von mehr als 3 kW kompatibel ist. Andernfalls, die Leistung auf 13 Ampere verringern. Auf „LEISTUNGSSTUFE“ aus dem Menü „EINSTELLUNGEN“ zugreifen und „NIEDRIG“ auswählen.



Richtlinien, Standarddokumentation und zusätzliche Produktinformationen finden Sie unter:

- Besuchen Sie unsere Internetseite [docs.whirlpool.eu](https://docs.whirlpool.eu)
- Verwenden Sie den QR-Code
- Alternativ können Sie **unseren Kundendienst kontaktieren** (Siehe Telefonnummer in dem Garantieheft). Wird unser Kundendienst kontaktiert, bitte die Codes auf dem Typenschild des Produkts angeben.

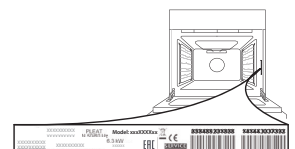

# ΚΑΘΗΜΕΡΙΝΟΣ ΟΔΗΓΟΣ ΑΝΑΦΟΡΑΣ



## ΣΑΣ ΕΥΧΑΡΙΣΤΟΥΜΕ ΠΟΥ ΑΓΟΡΑΣΑΤΕ ΕΝΑ ΠΡΟΪΟΝ WHIRLPOOL

Για να έχετε πλήρη υποστήριξη,  
καταχωρίστε το προϊόν σας στην ιστοσελίδα  
[www.whirlpool.eu/register](http://www.whirlpool.eu/register)



Μπορείτε να κατεβάσετε τις "Οδηγίες ασφάλειας"  
και τον "Οδηγό χρήσης και φροντίδας" με σύνδεση  
στην ιστοσελίδα μας [docs.whirlpool.eu](http://docs.whirlpool.eu) και  
ακολουθώντας τις οδηγίες στην πίσω πλευρά του  
παρόντος εγχειριδίου.



Πριν χρησιμοποιήσετε τη συσκευή, διαβάστε προσεκτικά τον  
"Οδηγό υγείας και ασφάλειας".

## ΠΕΡΙΓΡΑΦΗ ΠΡΟΪΟΝΤΟΣ

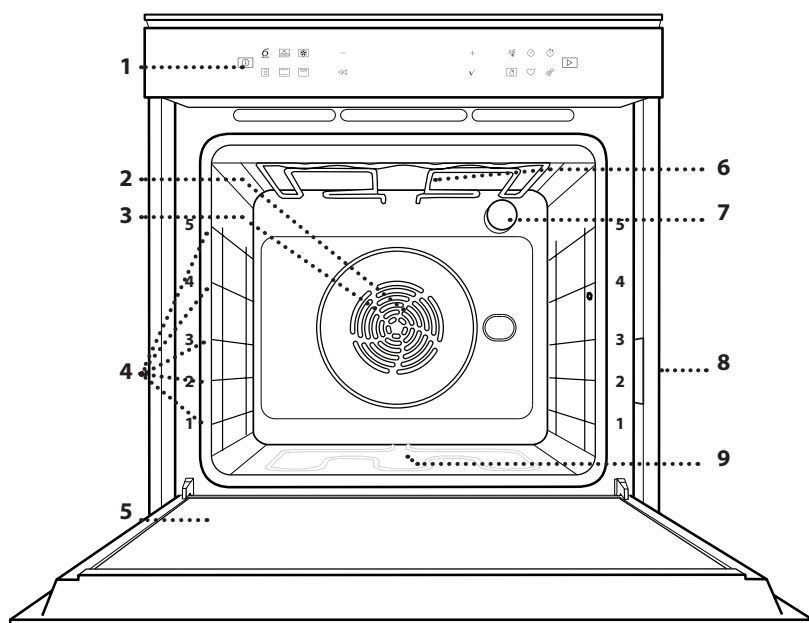

1. Πίνακας ελέγχου
2. Ανεμιστήρας
3. Κυκλική αντίσταση  
(δεν είναι ορατή)
4. Οδηγοί ραφιού  
(το επίπεδο υποδεικνύεται στη  
μπροστινή πλευρά του φούρνου)
5. Πόρτα
6. Επάνω αντίσταση/γκριλ
7. Λάμπα
8. Πινακίδα αναγνώρισης  
(να μην αφαιρείται)
9. Κάτω αντίσταση  
(δεν φαίνεται)

## ΠΕΡΙΓΡΑΦΗ ΤΟΥ ΠΙΝΑΚΑ ΕΛΕΓΧΟΥ

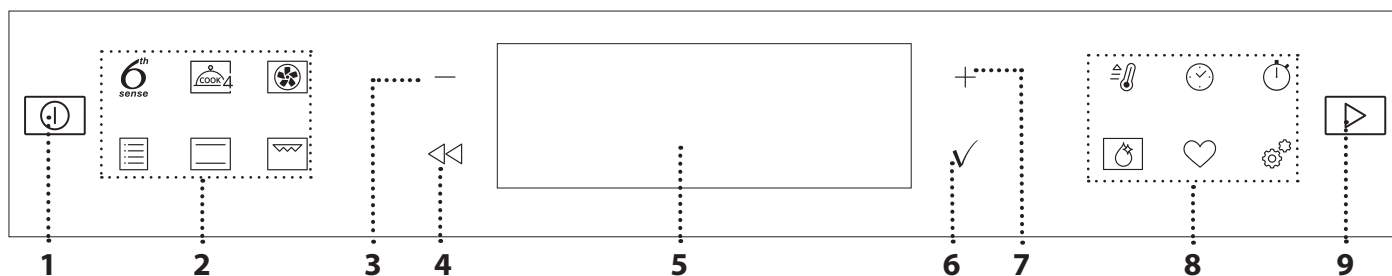

### 1. ON / OFF (ΕΝΕΡΓΟΠΟΙΗΣΗ/ ΑΠΕΝΕΡΓΟΠΟΙΗΣΗ)

Για το άναμμα ή το σβήσιμο του  
φούρνου και για την παύση ή τη διακοπή  
λειτουργίας.

### 2. ΑΜΕΣΗ ΠΡΟΣΒΑΣΗ ΣΕ ΛΕΙΤΟΥΡΓΙΕΣ

Για γρήγορη πρόσβαση στις λειτουργίες  
και το μενού.

### 3. ΚΟΥΜΠΙ ΠΛΟΗΓΗΣΗΣ MINUS (ΜΕΙΟΝ)

Για κύλιση του μενού και μείωση των  
ρυθμίσεων ή των τιμών μιας λειτουργίας.

### 4. ΠΙΣΩ

Για επιστροφή στην προηγούμενη οθόνη.  
Κατά τη διάρκεια μαγειρέματος, επιτρέπει  
την αλλαγή των ρυθμίσεων.

### 5. ΟΘΟΝΗ

### 6. ΕΠΙΒΕΒΑΙΩΣΗ

Για επιβεβαίωση της επιλογής μιας  
λειτουργίας ή μιας επιλεγμένης τιμής.

### 7. ΚΟΥΜΠΙ ΠΛΟΗΓΗΣΗΣ PLUS (ΣΥΝ)

Για κύλιση του μενού και αύξηση των  
ρυθμίσεων ή των τιμών μιας λειτουργίας.

### 8. ΑΜΕΣΗ ΠΡΟΣΒΑΣΗ ΣΤΙΣ ΕΠΙΛΟΓΕΣ / ΛΕΙΤΟΥΡΓΙΕΣ

Για γρήγορη πρόσβαση στις λειτουργίες,  
διάρκεια, ρυθμίσεις και τα αγαπημένα.

### 9. ΕΝΑΡΞΗ

Για να ξεκινήσετε μια λειτουργία  
χρησιμοποιώντας τις ειδικές ή βασικές  
ρυθμίσεις.

# ΑΞΕΣΟΥΑΡ

## ΣΧΑΡΑ

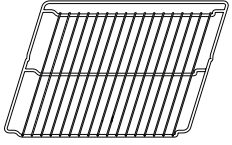

Χρησιμοποιήστε τους για το ψήσιμο του φαγητού ή για τη στήριξη σκευών, ταψιών κέικ και άλλων σκευών κατάλληλων για χρήση στο φούρνο

## ΛΙΠΟΣΥΛΛΕΚΤΗΣ

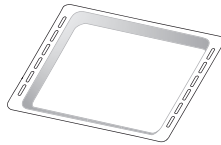

Για χρήση ως ταψί για το μαγείρεμα κρέατος, ψαριών, λαχανικών, φοκάτσια, κ.λπ. ή για τοποθέτηση κάτω από τη σχάρα για τη συλλογή των χυμών μαγειρέματος.

## ΤΑΨΙ ΖΑΧΑΡΟΠΛΑΣΤΙΚΗΣ

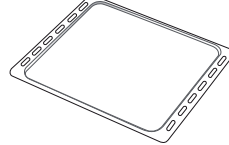

Για να ψήνετε ψωμί και πίτες αλλά και κρέας, ψάρι σε λαδόκολλα κ.λπ.

## ΚΙΝΗΤΟΙ ΟΔΗΓΟΙ \*

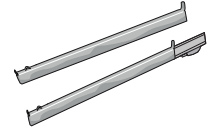

Για να βάζετε και να βγάζετε εύκολα εξαρτήματα.

\* Διατίθεται μόνο σε ορισμένα μοντέλα

Ο αριθμός και ο τύπος των εξαρτημάτων μπορεί να διαφέρει ανάλογα με το μοντέλο που αγοράσατε.

Άλλα αξεσουάρ μπορούν να αγοραστούν χωριστά από το κέντρο εξυπηρέτησης πελατών.

## ΤΟΠΟΘΕΤΗΣΗ ΤΗΣ ΣΧΑΡΑΣ ΚΑΙ ΑΛΛΩΝ ΕΞΑΡΤΗΜΑΤΩΝ

Τοποθετήστε τη σχάρα οριζόντια σύροντας στους οδηγούς του ραφιού και βεβαιωθείτε ότι η πλευρά με το ανυψωμένο άκρο είναι γυρισμένη προς τα επάνω.

Τα άλλα αξεσουάρ, όπως το ταψί για λίπη και το ταψί ψησίματος, τοποθετούνται οριζόντια με τον ίδιο τρόπο όπως η σχάρα.

## ΑΦΑΙΡΕΣΗ ΚΑΙ ΕΠΑΝΑΤΟΠΟΘΕΤΗΣΗ ΟΔΗΓΩΝ ΡΑΦΙΟΥ

- Για να αφαιρέσετε τους οδηγούς ραφιών, σηκώστε τους οδηγούς και στη συνέχεια τραβήξτε απαλά το κάτω τμήμα έξω από την υποδοχή του: Τώρα μπορείτε να αφαιρέσετε τους οδηγούς ραφιών.
- Για να τοποθετήσετε ξανά τους οδηγούς ραφιών, πρώτα τοποθετήστε τους στην άνω υποδοχή. Κρατώντας τους σηκωμένους, σύρετε μέσα στο θάλαμο ψησίματος και κατεβάστε τους στη θέση τους στις κάτω υποδοχές.

## ΕΦΑΡΜΟΓΗ ΤΩΝ ΚΙΝΗΤΩΝ ΟΔΗΓΩΝ (ΕΦΟΣΟΝ ΔΙΑΤΙΘΕΝΤΑΙ)

Αφαιρέστε τους οδηγούς ραφιών από το φούρνο και αφαιρέστε το προστατευτικό πλαστικό από τους κινητούς οδηγούς.

Σφίξτε το άνω κλιπ του κινητού οδηγού στον οδηγό ραφιού και σύρετε τον μέχρι τέρμα. Κατεβάστε το άλλο κλιπ στη θέση τους. Για να ασφαλίσει ο οδηγός, πιέστε το κάτω τμήμα του κλιπ προς τον οδηγό ραφιού. Βεβαιωθείτε ότι οι κινητοί οδηγοί μπορούν να κινηθούν ελεύθερα. Επαναλάβετε τα βήματα στον άλλο οδηγό ραφιού στο ίδιο επίπεδο.

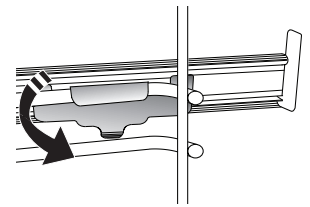
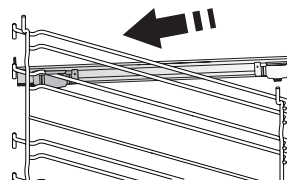

Σημείωση: Οι κινητοί οδηγοί μπορούν να τοποθετηθούν σε οποιοδήποτε ράφι.

## ΛΕΙΤΟΥΡΓΙΕΣ

6<sup>th</sup>  
sense

### 6<sup>th</sup> SENSE

Αυτή η λειτουργία επιτρέπει το εντελώς αυτόματο ψήσιμο για όλα τα φαγητά (Λαζάνια, Κρέας, Ψάρι, Λαχανικά, Κέικ & Γλυκά, Αλμυρά κέικ, Ψωμί, Πίτσα).

Για το καλύτερο αποτέλεσμα με αυτήν τη λειτουργία, ακολουθήστε τις οδηγίες στον σχετικό πίνακα μαγειρέματος.



### ΛΕΙΤΟΥΡΓΙΕΣ COOK 4

Για το μαγείρεμα διαφορετικών φαγητών που απαιτούν την ίδια θερμοκρασία μαγειρέματος σε τέσσερα επίπεδα ταυτόχρονα. Αυτή η λειτουργία μπορεί να χρησιμοποιηθεί για να ψήσετε μπισκότα, κέικ, στρογγυλή πίτσα (και κατεψυγμένη) και να προετοιμάσετε ένα πλήρες γεύμα. Ακολουθήστε τον πίνακα μαγειρέματος για να έχετε καλύτερα αποτελέσματα.



### ΕΞΑΝΑΓΚ. ΑΕΡΑΣ

Για ψήσιμο διαφορετικών τροφίμων που απαιτούν την ίδια θερμοκρασία σε διαφορετικά επίπεδα (μέγιστο τρία) ταυτόχρονα. Αυτή η λειτουργία μπορεί να χρησιμοποιηθεί για το ψήσιμο διαφορετικών φαγητών χωρίς να μεταφέρονται οσμές από το ένα φαγητό στο άλλο.



### ΠΑΡΑΔΟΣΙΑΚΕΣ ΛΕΙΤΟΥΡΓΙΕΣ

#### • ΣΥΜΒΑΤ. ΨΗΣΙΜΟ

Για να μαγειρέψετε κρέας, να ψήσετε κέικ με γέμιση σε ένα μόνο ράφι.

#### • TURBO GRILL

Για να ψήσετε μεγάλα κομμάτια κρέατος (μπούτια, ροστ μπίφ, κοτόπουλο). Συνιστάται να χρησιμοποιείτε το λιποσυλλέκτη για τη συλλογή των χυμών ψησίματος: Τοποθετήστε το ταψί σε οποιοδήποτε επίπεδο κάτω από τη σχάρα και προσθέστε 500 ml πόσιμο νερό.

#### • ΨΗΣΙΜΟ ΚΑΤΕΨΥΓΜΕΝΩΝ

Η λειτουργία αυτή επιλέγει αυτόματα την ιδανική θερμοκρασία και λειτουργία ψησίματος για 5 διαφορετικούς τύπους ήδη κατεψυγμένων φαγητών. Δεν χρειάζεται να προθερμάνετε το φούρνο.

#### • ΕΙΔΙΚΕΣ ΛΕΙΤΟΥΡΓΙΕΣ

##### » MAXI COOKING

Για να ψήσετε μεγάλα κομμάτια κρέατος (άνω των 2,5 κιλών). Για ομοιόμορφο ροδοκοκκίνισμα και στις δύο πλευρές, συνιστάται να γυρίσετε το κρέας κατά το ψήσιμο. Είναι καλό να περιχύνετε το κρέας με ζωμό σε τακτά χρονικά διαστήματα για να μη στεγνώσει.

##### » ΦΟΥΣΚΩΜΑ

Για το ιδανικό φούσκωμα γλυκιάς ή αλμυρής ζύμης. Για να εξασφαλίσετε την ποιότητα φουσκώματος, μην ενεργοποιείτε τη λειτουργία αν ο φούρνος είναι ακόμη ζεστός μετά από έναν κύκλο ψησίματος.

##### » ΞΕΠΑΓΩΜΑ

Για να επιταχύνετε την απόψυξη των τροφών. Τοποθετήστε το φαγητό στο μεσαίο επίπεδο σχάρας. Συνιστάται να αφήνετε το φαγητό στη συσκευασία του, ώστε να μην ξεραθεί εξωτερικά.

##### » ΔΙΑΤΗΡ. ΖΕΣΤΟ

Για να διατηρήσετε ζεστό και τραγανό το φαγητό που μόλις ψήσατε.

##### » ECO ME ΕΞΑΝΑΓΚΑΣΜΕΝΟ ΑΕΡΑ

Για το ψήσιμο γεμιστών κομματιών και φιλέτων κρέατος σε ένα μόνο ράφι. Το στέγνωμα του φαγητού αποτρέπεται με διακεκομμένη, απαλή κυκλοφορία αέρα. Όταν χρησιμοποιείται η οικονομική λειτουργία ECO, το φωτάκι θα παραμείνει σβηστό κατά τη διάρκεια ψησίματος. Για να χρησιμοποιήσετε τον κύκλο ECO (Οικονομικό) και κατά συνέπεια να βελτιώσετε την κατανάλωση ρεύματος, η πόρτα του φούρνου δεν πρέπει να ανοίξει έως ότου το φαγητό να είναι εντελώς μαγειρεμένο.



### ΣΥΜΒΑΤΙΚΟ

Για το ψήσιμο οποιουδήποτε είδους φαγητού σε ένα μόνο ράφι.



### GRILL

Για να ψήσετε στο γκριλ μπριζόλες, σουβλάκια, λουκάνικα, λαχανικά ογκρατέν, καθώς και για να φρυγανίσετε ψωμί. Όταν ψήνετε κρέας στο γκριλ, συνιστάται να χρησιμοποιείτε το λιποσυλλέκτη για τη συλλογή των χυμών ψησίματος: Τοποθετήστε τον δίσκο σε οποιοδήποτε επίπεδο κάτω από τη σχάρα και προσθέστε 500 ml πόσιμο νερό.



### TAXEIA ΠΡΟΘΕΡΜ.

Για τη γρήγορη προθέρμανση του φούρνου.



### ΧΡΟΝΟΔΙΑΚΟΠΤΕΣ

Για επεξεργασία τις τιμές των χρόνων λειτουργίας.



### ΥΠΕΝΘ. ΛΕΠΤΩΝ

Για τη διατήρηση του χρόνου χωρίς την ενεργοποίηση μιας λειτουργίας.



### SMART CLEAN

Η δράση του νερού που απελευθερώνεται κατά τη διάρκεια αυτού του ειδικού κύκλου καθαρισμού μέσω χαμηλής θερμοκρασίας, διευκολύνει την απομάκρυνση της βρωμιάς. Τοποθετήστε 200 ml πόσιμο νερό στην κάτω επιφάνεια του φούρνου και ενεργοποιήστε τη λειτουργία όταν ο φούρνος κρυώσει.



### ΑΓΑΠΗΜΕΝΑ

Για εμφάνιση της λίστας των 10 αγαπημένων λειτουργιών.



### ΡΥΘΜΙΣΕΙΣ

Για προσαρμογή των ρυθμίσεων του φούρνου.

Όταν είναι ενεργή η λειτουργία "ECO", η φωτεινότητα της οθόνης μειώνεται και το φως σβήνει μετά από 1 λεπτό για εξοικονόμηση ενέργειας. Η οθόνη ενεργοποιείται ξανά αυτόματα όταν πατηθεί κάποιο από τα κουμπιά.

Όταν είναι ενεργοποιημένη "On" η λειτουργία "ΔΟΚΙΜΗ" όλα τα χειριστήρια είναι ενεργοποιημένα και τα μενού διαθέσιμα αλλά ο φούρνος δεν θερμαίνεται. Για να απενεργοποιήσετε αυτή τη λειτουργία, αποκτήστε πρόσβαση στη λειτουργία "ΔΟΚΙΜΗ" από το μενού "ΡΥΘΜΙΣΕΙΣ" και επιλέξτε "Off".

Επιλέγοντας "ΕΠΑΝΑΦ. ΕΡΓΟΣΤ.", το προϊόν απενεργοποιείται και στη συνέχεια επιστρέφει στην πρώτη ενεργοποίηση. Όλες οι ρυθμίσεις διαγράφονται.

# ΠΡΩΤΗ ΧΡΗΣΗ

## 1. ΕΠΙΛΕΞΤΕ ΓΛΩΣΣΑ

Θα χρειαστεί να ρυθμίσετε τη γλώσσα και την ώρα όταν ανάψετε τη συσκευή για πρώτη φορά: Στην οθόνη εμφανίζεται η ένδειξη «English».



Πατήστε το + ή το - για να κυλήσετε τη λίστα με τις διαθέσιμες γλώσσες και επιλέξτε αυτήν που θέλετε. Πατήστε το ✓ για επιβεβαίωση της επιλογής.

Σημείωση: Η αλλαγή της γλώσσας μπορεί να γίνει και στη συνέχεια επιλέγοντας "ΓΛΩΣΣΑ" στο μενού "ΡΥΘΜΙΣΕΙΣ", που είναι διαθέσιμο πατώντας το ⚙.

## 2. ΡΥΘΜΙΣΤΕ ΤΗΝ ΚΑΤΑΝΑΛΩΣΗ ΕΝΕΡΓΕΙΑΣ

Ο φούρνος είναι προγραμματισμένος να καταναλώνει ηλεκτρική ενέργεια σε επίπεδο συμβατό με το οικιακό δίκτυο με ισχύ μεγαλύτερη από 3 kW (16): Αν στην οικία σας χρησιμοποιείται χαμηλότερη ισχύς, θα χρειαστεί να την μειώσετε την ισχύ (13).



πατήστε το + ή το - για να επιλέξετε 16 "High" ή 13 "Low" και πατήστε το ✓ για επιβεβαίωση.

# ΚΑΘΗΜΕΡΙΝΗ ΧΡΗΣΗ

## 1. ΕΠΙΛΟΓΗ ΛΕΙΤΟΥΡΓΙΑΣ

Πατήστε το ⏻ για να ανάψετε το φούρνο: Στην οθόνη εμφανίζεται η τελευταία κύρια λειτουργία που χρησιμοποιήθηκε ή το κύριο μενού.

Μπορείτε να επιλέξετε τις λειτουργίες πατώντας το εικονίδιο για μία από τις κύριες λειτουργίες ή με κύλιση του μενού: Για να επιλέξετε ένα στοιχείο από το μενού (στην οθόνη εμφανίζεται το πρώτο διαθέσιμο στοιχείο), πατήστε + ή - για να επιλέξετε το επιθυμητό, μετά πατήστε ✓ για επιβεβαίωση.

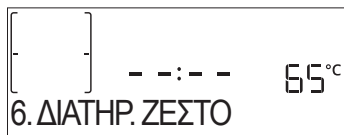

## 2. ΡΥΘΜΙΣΤΕ ΤΗ ΛΕΙΤΟΥΡΓΙΑ

Αφού επιλέξετε τη λειτουργία που θέλετε, μπορείτε να αλλάξετε τις ρυθμίσεις. Στην οθόνη θα εμφανιστούν οι ρυθμίσεις που μπορούν να αλλάξουν διαδοχικά. Πιέζοντας το << μπορείτε να αλλάξετε την προηγούμενη ρύθμιση ξανά.

## ΕΠΙΠΕΔΟ ΘΕΡΜΟΚΡΑΣΙΑΣ/ΓΚΡΙΛ



Όταν η τιμή αρχίσει να αναβοσβήνει στην οθόνη, πατήστε το + ή το - για να την αλλάξετε, στη συνέχεια πατήστε το ✓ για

## 3. ΡΥΘΜΙΣΤΕ ΤΗΝ ΩΡΑ

Αφού επιλέξετε την ισχύ, θα χρειαστεί να ρυθμίσετε την τρέχουσα ώρα: Στην οθόνη αναβοσβήνουν τα δύο ψηφία για την ώρα.



πατήστε το + ή το - για να ρυθμίσετε την ώρα και πατήστε το ✓: Στην οθόνη αναβοσβήνουν τα δύο ψηφία για τα λεπτά. Πατήστε το + ή το - για να ρυθμίσετε τα λεπτά και πατήστε το ✓ για επιβεβαίωση.

Σημείωση: Ενδέχεται να χρειαστεί να ρυθμίσετε ξανά την ώρα έπειτα από διακοπές ρεύματος μεγάλης διάρκειας. Επιλέξτε "ΡΟΛΟΙ" στο μενού "ΡΥΘΜΙΣΕΙΣ", που είναι διαθέσιμο πατώντας το ⚙.

## 4. ΘΕΡΜΑΝΣΗ ΦΟΥΡΝΟΥ

Ένας καινούργιος φούρνος μπορεί να εκλύει οσμές που έχουν παραμείνει από την διαδικασία κατασκευής: Αυτό είναι απόλυτα φυσιολογικό.

Πριν ξεκινήσετε το ψήσιμο φαγητού, συνιστάται να ζεσταίνετε το φούρνο άδειο έτσι ώστε να απομακρυνθούν τυχόν οσμές. Αφαιρέστε τα χαρτόνια ή τυχόν πλαστικό φιλμ από το φούρνο και αφαιρέστε από μέσα τα εξαρτήματα. Θερμάνετε το φούρνο στους 200 °C για περίπου μία ώρα, χρησιμοποιώντας καλύτερα τη λειτουργία κυκλοφορίας αέρα (π.χ. "Εξαναγκ. αέρας" ή "Συμβ. ψήσιμο").

Σημείωση: Συνιστάται να αερίσετε το χώρο μετά τη χρήση της συσκευής για πρώτη φορά.

επιβεβαίωση και για να συνεχίσετε σε αλλαγή των ρυθμίσεων που ακολουθούν (εφόσον είναι δυνατό).

τον ίδιο τρόπο, μπορείτε να ρυθμίσετε το επίπεδο του γκριλ: Υπάρχουν προκαθορισμένα επίπεδα ισχύος για το ψήσιμο στο γκριλ: 3 (υψηλό), 2 (μεσαίο), 1 (χαμηλό).

Σημείωση: Μόλις ενεργοποιηθεί η λειτουργία, μπορείτε να αλλάξετε τη θερμοκρασία/επίπεδο γκριλ χρησιμοποιώντας το + ή το -.

## ΔΙΑΡΚΕΙΑ



Όταν αναβοσβήνει το εικονίδιο ⏰ στην οθόνη, πατήστε το + ή το - για να ρυθμίσετε το χρόνο που απαιτείται για να ολοκληρωθεί το μαγείρεμα, στη συνέχεια πατήστε το ✓ για επιβεβαίωση. Δεν χρειάζεται να ρυθμίσετε το χρόνο ψησίματος αν θέλετε να διαχειριστείτε το ψήσιμο μη αυτόματα (χωρίς χρόνο ψησίματος): Πατήστε το ✓ ή το ⏻ για επιβεβαίωση και έναρξη της λειτουργίας. Επιλέγοντας αυτή τη λειτουργία, δεν μπορείτε να προγραμματίσετε καθυστερημένη έναρξη της λειτουργίας.

Σημείωση: Μπορείτε να προσαρμόσετε το χρόνο μαγειρέματος που ρυθμίστηκε κατά τη διάρκεια μαγειρέματος πιέζοντας το ⏸: πατήστε το + ή το - να τον τροποποιήσετε και μετά πατήστε το ✓ για επιβεβαίωση.



## ΤΕΛΟΣ ΧΡΟΝΟΥ (ΚΑΘΥΣΤΕΡΗΣΗ)

Σε πολλές λειτουργίες, μόλις ρυθμίσετε το χρόνο μαγειρέματος μπορείτε να καθυστερήσετε την έναρξη της λειτουργίας προγραμματίζοντας το χρόνο τέλους. Στην οθόνη εμφανίζεται το τέλος χρόνου ενώ το εικονίδιο  αναβοσβήνει.



Πατήστε το **+** ή το **-** για να ρυθμίσετε την ώρα που θέλετε να ολοκληρωθεί το μαγείρεμα, μετά πατήστε το **✓** για επιβεβαίωση και ενεργοποίηση της λειτουργίας. Βάλτε το φαγητό στο φούρνο και κλείστε την πόρτα: Η λειτουργία θα ξεκινήσει αυτόματα μετά από το χρονικό διάστημα που υπολογίστηκε προκειμένου να τερματιστεί το μαγείρεμα στο χρόνο που επιλέξατε.

Σημείωση: Ο προγραμματισμός χρόνου καθυστέρησης έναρξης μαγειρέματος απενεργοποιεί πάντα την φάση προθέρμανσης του φούρνου: Ο φούρνος θα φτάσει στην επιθυμητή θερμοκρασία βαθμιαία, κάτι που σημαίνει ότι οι χρόνοι μαγειρέματος θα είναι ελαφρώς μεγαλύτεροι από αυτούς που αναγράφονται στον πίνακα μαγειρέματος. Κατά τη διάρκεια του χρόνου αναμονής, μπορείτε να πατήσετε το **+** ή το **-** για να αλλάξετε το προγραμματισμένο τέλος χρόνου ή πατήστε το **<** για να αλλάξετε άλλες ρυθμίσεις. Πατώντας το , για εμφάνιση πληροφοριών, μπορείτε να αλλάξετε μεταξύ τέλους χρόνου και διάρκειας.

### 6<sup>th</sup> SENSE

Αυτές οι λειτουργίες επιλέγουν αυτόματα τον καλύτερο τρόπο μαγειρέματος, τη θερμοκρασία και τη διάρκεια μαγειρέματος ή ψησίματος για όλα τα διαθέσιμα φαγητά.

Όταν απαιτείται, απλά υποδείξετε τα χαρακτηριστικά του φαγητού για να έχετε το καλύτερο αποτέλεσμα.

### ΒΑΡΟΣ / ΥΨΟΣ (ΣΤΤΡΟΓΓΥΛΟ-ΔΙΣΚΟΣ-ΕΠΙΠΕΔΑ)



Για να ρυθμίσετε τη λειτουργία σωστά, ακολουθήστε τις οδηγίες στην οθόνη, όταν σας ζητηθεί, πατήστε το **+** ή το **-** για να ρυθμίσετε την απαιτούμενη τιμή και μετά πατήστε το **✓** για επιβεβαίωση.

### ΨΗΣΙΜΟ / ΡΟΔΟΚΟΚΚΙΝΙΣΜΑ

Σε ορισμένες λειτουργίες 6<sup>th</sup> Sense μπορείτε να ρυθμίσετε το επίπεδο ψησίματος.

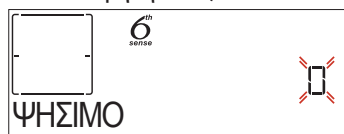

Όταν σας ζητηθεί, πατήστε το **+** ή το **-** για να επιλέξετε το επιθυμητό επίπεδο από μισοψημένο (-1) έως καλά ψημένο (+1). Πατήστε το **✓** ή το  για επιβεβαίωση και έναρξη της λειτουργίας. με τον ίδιο τρόπο, όπου επιτρέπεται, σε ορισμένες λειτουργίες 6<sup>th</sup> Sense, μπορείτε να ρυθμίσετε το ροδοκοκκίνισμα από (-1) έως (+1).

### 3. ΕΝΑΡΞΗ ΛΕΙΤΟΥΡΓΙΑΣ

Σε οποιαδήποτε στιγμή, αν οι προεπιλεγμένες τιμές είναι αυτές που επιθυμείτε ή μόλις εφαρμόσετε τις ρυθμίσεις που επιθυμείτε, πατήστε το  για να ενεργοποιήσετε τη λειτουργία.

Κατά τη φάση καθυστέρησης, πατώντας το  ο φούρνος θα παρακάμψει αυτήν τη φάση, ξεκινώντας άμεσα τη λειτουργία.

Σημείωση: Μόλις επιλέξετε μια λειτουργία, η οθόνη θα προτείνει το καταλληλότερο επίπεδο για κάθε λειτουργία.

Μπορείτε να σταματήσετε τη λειτουργία οποιαδήποτε στιγμή πατώντας το κουμπί .

Εάν ο φούρνος είναι ζεστός και η λειτουργία απαιτεί μια συγκεκριμένη μέγιστη θερμοκρασία, θα εμφανιστεί ένα μήνυμα στην οθόνη. Πατήστε το **<** για επιστροφή στην προηγούμενη οθόνη και επιλέξτε διαφορετική λειτουργία ή περιμένετε να κρυώσει εντελώς.

### 4. ΠΡΟΘΕΡΜΑΝΣΗ

Ορισμένες λειτουργίες έχουν μια φάση προθέρμανσης: Μόλις ξεκινήσει η λειτουργία, η οθόνη δείχνει ότι ενεργοποιήθηκε η λειτουργία προθέρμανσης.



Μόλις ολοκληρωθεί αυτή η φάση, εκπέμπεται ένα ηχητικό σήμα και στην οθόνη εμφανίζεται η ένδειξη ότι ο φούρνος έφτασε στην επιλεγμένη θερμοκρασία και θα σας ζητηθεί η "ΤΟΠΟΘΕΤΗΣΗ ΦΑΓΗΤΟΥ".

Στο σημείο αυτό, ανοίξτε την πόρτα, τοποθετήστε το φαγητό στο φούρνο, κλείστε το φούρνο και ξεκινήστε το μαγείρεμα.

Σημείωση: Η τοποθέτηση του φαγητού στο φούρνο πριν ολοκληρωθεί η προθέρμανση ενδέχεται να έχει ανεπιθύμητα αποτελέσματα για το τελικό ψήσιμο. Το άνοιγμα της πόρτας κατά τη φάση προθέρμανσης θα σταματήσει τη λειτουργία.

Ο χρόνος μαγειρέματος δεν περιλαμβάνει τη φάση προθέρμανσης. Μπορείτε πάντα να αλλάξετε τη θερμοκρασία στην οποία θέλετε να φτάσει ο φούρνος χρησιμοποιώντας το **+** ή το **-**.

### 5. ΣΤΑΜΑΤΗΣΤΕ ΤΟ ΨΗΣΙΜΟ / ΓΥΡΙΣΤΕ Η ΕΛΕΓΞΤΕ ΤΟ ΦΑΓΗΤΟ

Ανοίγοντας την πόρτα, το μαγείρεμα διακόπτεται προσωρινά σβήνοντας τις αντιστάσεις.

Για να συνεχίσετε τη διαδικασία μαγειρέματος, κλείστε την πόρτα.

Ορισμένες συνταγές μαγειρέματος 6<sup>th</sup> Sense απαιτούν να γυρίσετε το φαγητό κατά το ψήσιμο.



Ένα ηχητικό σήμα θα ηχήσει και η οθόνη εμφανίζει την ενέργεια που πρέπει να γίνει. Ανοίξτε την πόρτα, κάντε την ενέργεια που σας ζητήθηκε και κλείστε την πόρτα για να συνεχίσει το μαγείρεμα.

Με τον ίδιο τρόπο, στο 10% του χρόνου πριν από το τέλος του ψησίματος, ο φούρνος σας ζητάει να ελέγξετε το φαγητό.



Ένα ηχητικό σήμα θα ηχήσει και η οθόνη εμφανίζει την ενέργεια που πρέπει να γίνει. Ελέγξτε το φαγητό, κλείστε την πόρτα και συνεχίστε το μαγείρεμα.

Σημείωση: Πατήστε το  για να παρακάμψετε αυτές τις λειτουργίες. Διαφορετικά, μετά από ένα συγκεκριμένο χρονικό διάστημα χωρίς καμία ενέργεια, ο φούρνος θα συνεχίσει το μαγείρεμα.

## 6. ΤΕΛΟΣ ΜΑΓΕΙΡΕΜΑΤΟΣ

Εκπέμπεται ένα ηχητικό σήμα και στην οθόνη εμφανίζεται η ένδειξη ότι το μαγείρεμα ολοκληρώθηκε.

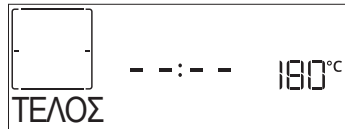

Πατήστε το για συνέχιση του μαγειρέματος σε χειροκίνητη λειτουργία (χωρίς χρόνο) ή πατήστε το για παράταση του χρόνου ψησίματος επιλέγοντας μια νέα διάρκεια. Και στις δύο περιπτώσεις, οι παράμετροι μαγειρέματος θα διατηρηθούν.

### ΡΟΔΟΚΟΚΚΙΝΙΣΜΑ

Ορισμένες λειτουργίες του φούρνου σας επιτρέπουν να ροδοκοκκινίσετε την επιφάνεια του φαγητού ενεργοποιώντας το γκριλ μετά την ολοκλήρωση του μαγειρέματος.

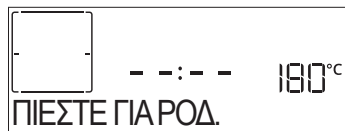

Όταν στην οθόνη εμφανιστεί το κατάλληλο μήνυμα, αν απαιτείται πιέστε το για να ξεκινήσει ένας κύκλος ροδοκοκκινίσματος πέντε λεπτών. Μπορείτε να σταματήσετε τη λειτουργία οποιαδήποτε στιγμή πατώντας το κουμπί για να σβήσετε το φούρνο.

### ΑΓΑΠΗΜΕΝΑ

Μόλις ολοκληρωθεί το μαγείρεμα, η οθόνη θα σας προτρέψει να αποθηκεύσετε τη λειτουργία σε έναν αριθμό από το 1 έως το 10 στη λίστα αγαπημένων.



Αν θέλετε να αποθηκεύσετε μια λειτουργία στα αγαπημένα και να αποθηκεύσετε τις τρέχουσες ρυθμίσεις για μελλοντική χρήση, πατήστε το διαφορετικά, για να την αγνοήσετε πατήστε το . Μόλις πατηθεί το , πατήστε το ή το για να επιλέξετε τον αριθμό θέσης, μετά πατήστε το για επιβεβαίωση.

Σημείωση: Εάν η μνήμη είναι γεμάτη ή ο επιλεγμένος αριθμός ήδη χρησιμοποιείται, ο φούρνος θα σας ζητήσει να διαγραφεί η προηγούμενη λειτουργία για να αποθηκευτεί η νέα.

Για να εμφανίσετε σε μεταγενέστερο χρόνο τις λειτουργίες που αποθηκεύσατε, πιέστε το : Η οθόνη εμφανίζει τη λίστα αγαπημένων σας λειτουργιών.



Πατήστε το ή το για να επιλέξετε τη λειτουργία και επιβεβαιώστε πατώντας το , στη συνέχεια πατήστε το για ενεργοποίηση.

### ΛΕΙΤΟΥΡΓΙΑ SMART CLEAN

πατήστε το για να εμφανιστεί στην οθόνη το "Smart Clean".

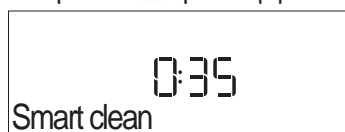

πατήστε για ενεργοποίηση της λειτουργίας: η οθόνη θα σας προτρέψει να κάνετε όλες τις ενέργειες που απαιτούνται για να

έχετε το καλύτερο αποτέλεσμα καθαρισμού: Ακολουθήστε τις οδηγίες και στη συνέχεια πατήστε όταν ολοκληρωθεί. Όταν ολοκληρωθούν όλα τα βήματα, όταν απαιτείται πατήστε το για ενεργοποίηση του κύκλου καθαρισμού.

Σημείωση: Συνιστάται να μην ανοίξετε την πόρτα κατά τη διάρκεια του κύκλου καθαρισμού για να αποφύγετε την απώλεια ατμού που θα μπορούσε να επηρεάσει αρνητικά το τελικό αποτέλεσμα καθαρισμού.

Το κατάλληλο μήνυμα θα αρχίσει να αναβοσβήνει στην οθόνη μόλις ολοκληρωθεί ο κύκλος. Αφήστε το φούρνο να κρυώσει και στη συνέχεια σκουπίστε και στεγνώστε τις εσωτερικές επιφάνειες με ένα πανί ή σφουγγάρι.

### ΥΠΕΝΘ. ΛΕΠΤΩΝ

Όταν ο φούρνος είναι σβηστός, η οθόνη μπορεί να χρησιμοποιηθεί ως χρονοδιακόπτης. Για να ενεργοποιήσετε αυτή τη λειτουργία, βεβαιωθείτε ότι ο φούρνος είναι σβηστός και μετά πατήστε το ή το : Στην οθόνη αναβοσβήνει το εικονίδιο .



Πατήστε το ή το για να ρυθμίσετε τη χρονική διάρκεια που χρειάζεστε και στη συνέχεια πατήστε το για να ενεργοποιήσετε το χρονοδιακόπτη.

Θα παραχθεί ένα ηχητικό σήμα και θα υποδειχθεί στην οθόνη μόλις η υπενθύμιση λεπτών ολοκληρώσει την αντίστροφη μέτρηση του επιλεγμένου χρόνου.

Σημείωση: Ο μετρητής λεπτών δεν ενεργοποιεί κανέναν από τους κύκλους μαγειρέματος. Πιέστε το ή το για αλλαγή του επιλεγμένου χρόνου στο χρονοδιακόπτη.

Μόλις ενεργοποιηθεί η υπενθύμιση λεπτών, μπορείτε επίσης να επιλέξετε και να ενεργοποιήσετε μια λειτουργία.

Πιέστε το για να ενεργοποιήσετε το φούρνο, στη συνέχεια επιλέξτε την επιθυμητή λειτουργία.

Μόλις ξεκινήσει η λειτουργία, ο χρονοδιακόπτης θα συνεχίσει να μετράει αντίστροφα χωρίς να παρεμβάλλεται με την ίδια τη λειτουργία.

Σημείωση: Κατά τη διάρκεια αυτής της φάσης, δεν μπορείτε να δείτε το μετρητή λεπτών (εμφανίζεται μόνο το εικονίδιο ) , ωστόσο, η αντίστροφη μέτρηση συνεχίζεται. Για εμφάνιση της οθόνης υπενθύμισης λεπτών πατήστε το για διακοπή της τρέχουσας ενεργής λειτουργίας.

### ΚΛΕΙΔ. ΠΛΗΚΤΡΩΝ

Για να κλειδώσετε το πληκτρολόγιο, κρατήστε πατημένο το για τουλάχιστον πέντε δευτερόλεπτα. Επαναλάβετε για να ξεκλειδώσετε το πληκτρολόγιο.

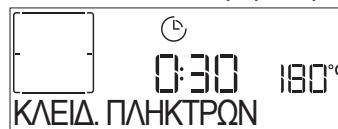

Σημείωση: Η λειτουργία αυτή μπορεί να ενεργοποιηθεί και στη διάρκεια του ψησίματος. Για λόγους ασφάλειας, μπορεί να σβήσει οποιαδήποτε στιγμή πατώντας το κουμπί .



**6<sup>th</sup>**  
**6<sup>th</sup> sense ΠΙΝΑΚΑΣ ΨΗΣΙΜΑΤΟΣ**

ΚΑΤΗΓΟΡΙΕΣ ΤΡΟΦΙΜΩΝ		ΠΡΟΤΕΙΝΟΜΕΝΗ ΠΟΣΟΤΗΤΑ	ΓΥΡΙΣΜΑ Η ΑΝΑΚΑΤΕΜΑ (ΧΡΟΝΟΣ ΨΗΣΙΜΑΤΟΣ)	ΕΠΙΠΕΔΟ ΚΑΙ ΑΞΕΣΟΥΡΑ
ΛΑΖΑΝΙΑ	-	0,5 - 3 kg	-	2 
ΚΡΕΑΣ	ΨΗΤΟ ΜΟΣΧΑΡΙ	ΨΗΤΑ	0,6 - 2 κιλό	-
		ΧΑΜΠΟΥΡΓΚΕΡ	1,5 - 3 cm	3/5 
	ΨΗΤΟ ΧΟΙΡΙΝΟ	ΨΗΤΑ	0,6 - 2,5 κιλό	-
		ΛΟΥΚΑΝΙΚΑ	1,5 - 4 cm	2/3 
	ΨΗΤΟ ΚΟΤΟΠΟΥΛΟ	ΟΛΟΚΛΗΡΟ	0,6 - 3 κιλό	-
		ΦΙΛΕΤΟ & ΣΤΗΘΟΣ	1 - 5 cm	2/3 
	ΣΟΥΒΛΑΚΙΑ	1 σχάρα	1/2 	
ΨΑΡΙ	ΦΙΛΕΤΑ	0,5 - 3 cm	-	
	ΦΙΛΕΤΑ-ΚΑΤΕΨΥΓΜ.	0,5 - 3 cm	-	
ΛΑΧΑΝΙΚΑ	ΛΑΧΑΝΙΚΑ-ΨΗΤΑ	ΠΑΤΑΤΕΣ	0,5 - 1,5 κιλό	-
		ΛΑΧΑΝΙΚΑ-ΓΕΜΙΣΤΑ	0,1 - 0,5 kg καθένα	-
		ΛΑΧΑΝΙΚΑ-ΨΗΤΑ	0,5 - 1,5 κιλό	-
	ΛΑΧΑΝΙΚΑ-ΟΓΚΡΑΤΕΝ	ΠΑΤΑΤΕΣ	1 δίσκος	-
		ΝΤΟΜΑΤΕΣ	1 δίσκος	-
		ΠΙΠΕΡΙΕΣ	1 δίσκος	-
		ΜΠΡΟΚΟΛΟ	1 δίσκος	-
		ΚΟΥΝΟΥΠΙΔΙ	1 δίσκος	-
		ΑΛΛΑ	1 δίσκος	-
ΚΕΪΚ & ΓΛΥΚΑ	ΦΟΥΣΚ. ΚΕΙΚ ΣΕ ΤΑΨΙ	ΑΦΡΑΤΟ ΚΕΙΚ	0,5 - 1,2 κιλό	-
		ΜΠΙΣΚΟΤΑ	0,2 - 0,6 κιλό	-
	ΓΛΥΚΑ & ΓΕΜΙΣΤΕΣ ΠΙΤΕΣ	ΓΛΥΚΑ - ΣΟΥ	1 δίσκος	-
		ΤΑΡΤΑ	0,4 - 1,6 kg	-
		ΣΤΡΟΥΝΤΕΛ	0,4 - 1,6 kg	-
		ΠΙΤΑ ΦΡΟΥΤΩΝ	0,5 - 2 kg	-
ΑΛΜΥΡΑ ΚΕΙΚ	-	0,8 - 1,2 kg	-	
ΨΩΜΙ	ΡΟΛΑ	60 - 150 γρ. το καθένα	-	
	ΣΑΝΤΟΥΙΤΣ ΣΕ ΤΑΨΙ	400 - 600 γρ. το καθένα	-	
	ΜΕΓΑΛΟ ΨΩΜΙ	0,7 - 2,0 κιλό	-	
	ΜΠΑΓΚΕΤΑ	200 - 300 γρ. το καθένα	-	
ΠΙΤΣΑ	ΛΕΠΤΗ	στρογγυλό - δίσκος	-	
	ΠΑΧΙΑ	στρογγυλό - δίσκος	-	
	ΚΑΤΕΨ, ΤΡΟΦΙΜΑ			
		1 - 4 στρώσεις		

ΑΞΕΣΟΥΡΑ



Σχάρα



Ταψί γενικής χρήσης επάνω σε σχάρα



Λιποσυλλέκτης/ταψί ψησίματος ή ταψί γενικής χρήσης επάνω σε συρμάτινη σχάρα



Λιποσυλλέκτης / Ταψί ψησίματος



Λιποσυλλέκτης με 500 ml νερό

# ΠΙΝΑΚΑΣ ΨΗΣΙΜΑΤΟΣ

ΣΥΝΤΑΓΗ	ΛΕΙΤΟΥΡΓΙΑ	ΠΡΟΘΕΡΜΑΝΣΗ	ΘΕΡΜΟΚΡΑΣΙΑ (°C)	ΔΙΑΡΚΕΙΑ (ΛΕΠΤΑ)	ΡΑΦΙΑ ΚΑΙ ΕΞΑΡΤΗΜΑΤΑ
Κέικ με ζύμη που φουσκώνει/αφράτα κέικ		Ναι	170	30 - 50	
		Ναι	160	30 - 50	
		Ναι	160	30 - 50	
Πίτες με γέμιση (τσιζκέικ, στρόντελ, μηλόπιτα)		Ναι	160 - 200	30 - 85	
		Ναι	160 - 200	35 - 90	
Μπισκότα / Κουλουράκια		Ναι	150	20 - 40	
		Ναι	140	30 - 50	
		Ναι	140	30 - 50	
		Ναι	135	40 - 60	
Μικρά κέικ / Μάφιν		Ναι	170	20 - 40	
		Ναι	150	30 - 50	
		Ναι	150	30 - 50	
		Ναι	150	40 - 60	
Σουδάκια		Ναι	180 - 200	30 - 40	
		Ναι	180 - 190	35 - 45	
		Ναι	180 - 190	35 - 45 *	
Μαρέγκα		Ναι	90	110 - 150	
		Ναι	90	130 - 150	
		Ναι	90	140 - 160 *	
Πίτσα / Ψωμί / Φοκάτσια		Ναι	190 - 250	15 - 50	
		Ναι	190 - 230	20 - 50	
Πίτσα (λεπτή, χοντρή, φοκάτσια)		Ναι	220 - 240	25 - 50 *	
Κατεψυγμένη πίτσα		Ναι	250	10 - 15	
		Ναι	250	10 - 20	
		Ναι	220 - 240	15 - 30	
Αλμυρές πίτες (χορτόπιτα, κικ)		Ναι	180 - 190	45 - 55	
		Ναι	180 - 190	45 - 60	
		Ναι	180 - 190	45 - 70 *	
Βολοβάν / αλμυρά κράκερ με φύλλο κρούστας		Ναι	190 - 200	20 - 30	
		Ναι	180 - 190	20 - 40	
		Ναι	180 - 190	20 - 40 *	

ΛΕΙΤΟΥΡΓΙΕΣ



Συμβατικό



Εξαναγκασμένος αέρας



Ψήσιμο στον φούρνο με αέρα



Γκριλ



TurboGrill



MaxiCooking



Cook 4



Εco με εξαναγκασμένο αέρα

ΣΥΝΤΑΓΗ	ΛΕΙΤΟΥΡΓΙΑ	ΠΡΟΘΕΡΜΑΝΣΗ	ΘΕΡΜΟΚΡΑΣΙΑ (°C)	ΔΙΑΡΚΕΙΑ (ΛΕΠΤΑ)	ΡΑΦΙΑ ΚΑΙ ΕΞΑΡΤΗΜΑΤΑ
Λαζάνια/Φλαν/Ζυμαρικά στο φούρνο/ Κανελόνια		Ναι	190 - 200	45 - 65	
Αρνί/Μοσχάρι/Βοδινό/Χοιρινό 1Kg		Ναι	190 - 200	80 - 110	
Ψητό χοιρινό με κρούστα 2 kg		-	170	110 - 150	
Κοτόπουλο / κουνέλι / πάπια 1 kg		Ναι	200 - 230	50 - 100	
Γαλοπούλα / Χήνα 3 kg		Ναι	190 - 200	80 - 130	
Ψάρι στο φούρνο / σε λαδόκολλα (φιλέτο, ολόκληρο)		Ναι	180 - 200	40 - 60	
Γεμιστά λαχανικά (ντομάτες, κολοκυθάκια, μελιτζάνες)		Ναι	180 - 200	50 - 60	
Φρυγανισμένο ψωμί		-	3 (υψηλή)	3 - 6	
Ψάρι φιλέτο / μπιριζόλες		-	2 (μεσαία)	20 - 30 **	
Λουκάνικα / σουβλάκια / παϊδάκια / χάμπουργκερ		-	2-3 (μεσαία-υψηλή)	15 - 30 **	
Ψητό κοτόπουλο 1-1,3 kg		-	2 (μεσαία)	55 - 70 ***	
Μπούτι αρνίσιο / Κότσι		-	2 (μεσαία)	60 - 90 ***	
Ψητές πατάτες		-	2 (μεσαία)	35 - 55 ***	
Λαχανικά ογκρατέν		-	3 (υψηλή)	10 - 25	
Μπισκότα	 Μπισκότα	Ναι	135	50 - 70	
Τάρτες	 Τάρτες	Ναι	170	50 - 70	
Στρογγυλές πίτσες	 Πίτσα	Ναι	210	40 - 60	
Πλήρες γεύμα: Τάρτα φρούτων (επίπεδο 5) / Λαζάνια (επίπεδο 3) / Κρέας (επίπεδο 1)		Ναι	190	40 - 120 *	
Πλήρες γεύμα: Τάρτα (Επίπεδο 5) / ψητά λαχανικά (επίπεδο 4) / λαζάνια (επίπεδο 2) / κομμάτια κρέας (επίπεδο 1)	 Μενού	Ναι	190	40 - 120 *	
Λαζάνια και κρέας		Ναι	200	50 - 100 *	
Κρέας και πατάτες		Ναι	200	45 - 100 *	
Ψάρι και λαχανικά		Ναι	180	30 - 50 *	
Γεμιστά κομμάτια ψητά		-	200	80 - 120 *	
Κομμάτια κρέατος (κουνέλι, κοτόπουλο, αρνί)		-	200	50 - 100 *	

\* Εκτιμώμενη χρονική διάρκεια: Μπορείτε να αφαιρείτε το φαγητό από το φούρνο σε διαφορετικούς χρόνους, ανάλογα με την προσωπική προτίμηση.

\*\* Γυρίστε το φαγητό στο μέσο του συνολικού χρόνου ψησίματος.

\*\*\* Γυρίστε το φαγητό στα δύο τρίτα του συνολικού χρόνου ψησίματος (αν είναι απαραίτητο).

#### ΤΡΟΠΟΣ ΑΝΑΓΝΩΣΗΣ ΤΟΥ ΠΙΝΑΚΑ ΜΑΓΕΙΡΕΜΑΤΟΣ

Στον πίνακα αναφέρεται η καλύτερη λειτουργία, εξαρτήματα και επίπεδο που πρέπει να χρησιμοποιηθούν για τους διαφορετικούς τύπους φαγητού.

Η διάρκεια ψησίματος ξεκινά από τη στιγμή που τοποθετείται το φαγητό στο φούρνο, χωρίς να περιλαμβάνεται η προθέρμανση (εάν χρειάζεται).

Οι θερμοκρασίες και οι χρόνοι ψησίματος είναι ενδεικτικά και εξαρτώνται από την

ποσότητα του φαγητού και τον τύπο του εξαρτήματος που χρησιμοποιείται.

Χρησιμοποιήστε αρχικά τις ελάχιστες συνιστώμενες τιμές και, εάν το φαγητό δεν έχει μαγειρευτεί αρκετά, προχωρήστε σε μεγαλύτερες τιμές.

Χρησιμοποιήστε τα αξεσουάρ που παρέχονται και κατά προτίμηση σκουρόχρωμες μεταλλικές φόρμες γλυκού και ταψιά γενικής χρήσης. Μπορείτε επίσης να χρησιμοποιήσετε σκεύη και αξεσουάρ από πρέζ ή στεατίτη, ωστόσο πρέπει να λάβετε υπόψη ότι ο χρόνος μαγειρέματος θα είναι λίγο μεγαλύτερος.

ΑΞΕΣΟΥΑΡ					
Σχάρα					
Ταψί γενικής χρήσης επάνω σε σχάρα					
Λιποσυλλέκτης/ταψί ψησίματος ή ταψί γενικής χρήσης επάνω σε συρματινή σχάρα					
Λιποσυλλέκτης / Ταψί ψησίματος					
Λιποσυλλέκτης με 500 ml νερό					

# ΚΑΘΑΡΙΣΜΟΣ ΚΑΙ ΣΥΝΤΗΡΗΣΗ

Βεβαιωθείτε ότι η συσκευή έχει κρυώσει πριν προχωρήσετε σε συντήρηση ή καθαρισμό.

Μη χρησιμοποιείτε ατμοκαθαριστές.

Μην χρησιμοποιείτε μεταλλικά σφουγγαράκια, λειαντικά συρματάκια ή λειαντικά/διαβρωτικά καθαριστικά, καθώς μπορεί να καταστρέψουν τις επιφάνειες της συσκευής.

Φοράτε προστατευτικά γάντια.

Η συσκευή πρέπει να αποσυνδεθεί από την παροχή ρεύματος πριν από οποιαδήποτε εργασία συντήρησης.

## ΕΞΩΤΕΡΙΚΕΣ ΕΠΙΦΑΝΕΙΕΣ

- Καθαρίστε τις επιφάνειες με ένα υγρό πανί από μικροΐνες.  
Εάν υπάρχουν πολλές ακαθαρσίες, προσθέστε στο νερό λίγες σταγόνες απορρυπαντικού με ουδέτερο pH. Σκουπίστε με ένα στεγνό πανί.
- Μη χρησιμοποιείτε διαβρωτικά ή λειαντικά καθαριστικά. Εάν κάποιο από αυτά τα προϊόντα έρθει κατά λάθος σε επαφή με τις επιφάνειες της συσκευής, καθαρίστε το αμέσως με ένα υγρό πανί με μικροΐνες.

## ΕΣΩΤΕΡΙΚΕΣ ΕΠΙΦΑΝΕΙΕΣ

- Μετά τη χρήση, αφήστε το φούρνο να κρυώσει και καθαρίστε τον, κατά προτίμηση ενώ είναι ακόμη ζεστός, για να αφαιρέσετε τις επικαθίσεις ή τους λεκέδες που δημιουργούνται από τα υπολείμματα τροφών. Για να απομακρύνετε τυχόν συμπύκνωμα που σχηματίστηκε από το μαγείρεμα φαγητών με υψηλή περιεκτικότητα σε νερό, αφήστε το φούρνο να κρυώσει εντελώς και στη συνέχεια καθαρίστε με ένα ύφασμα ή σφουγγάρι.

- Ενεργοποιήστε τη λειτουργία "Smart Clean" για βέλτιστο καθαρισμό των εσωτερικών επιφανειών. (Μόνο σε ορισμένα μοντέλα).
- Καθαρίζετε το κρύσταλλο της πόρτας με ειδικό υγρό απορρυπαντικό.
- Για να διευκολύνετε τον καθαρισμό του φούρνου, μπορείτε να βγάλετε την πόρτα.

## ΑΞΕΣΟΥΑΡ

Αφήστε τα να μουλιάσουν σε νερό με απορρυπαντικό μετά τη χρήση. Χρησιμοποιήστε γάντια φούρνου για το χειρισμό τους, εάν είναι ακόμη ζεστά. Τα υπολείμματα φαγητών μπορούν να αφαιρεθούν εύκολα με κατάλληλη βούρτσα ή σφουγγαράκι.

## ΑΝΤΙΚΑΤΑΣΤΑΣΗ ΛΑΜΠΤΗΡΑ

- Αποσυνδέστε το φούρνο από την ηλεκτρική τροφοδοσία.
- Ξεβιδώστε το καπάκι από το φως, αντικαταστήστε το λαμπτήρα και βιδώστε ξανά το καπάκι.
- Συνδέστε ξανά το φούρνο στην ηλεκτρική τροφοδοσία.

Σημείωση: Να χρησιμοποιείτε μόνο λαμπτήρες αλογόνου 20-40 W/230 ~ V τύπου G9, T300°C. Ο λαμπτήρας που χρησιμοποιείται στη συσκευή είναι ειδικά σχεδιασμένος για οικιακές συσκευές και δεν είναι κατάλληλος για το γενικό φωτισμό δωματίου μέσα στο σπίτι (Κανονισμός ΕΚ αριθ. 244/2009). Μπορείτε να προμηθευτείτε τους λαμπτήρες από το Κέντρο Τεχνικής Υποστήριξης.

- Αν χρησιμοποιείτε λαμπτήρες αλογόνου, μη χειρίζετε τους λαμπτήρες με γυμνά χέρια καθώς τα αποτυπώματα μπορεί να τους καταστρέψουν. Μη χρησιμοποιήσετε το φούρνο πριν τοποθετήσετε ξανά το καπάκι του λαμπτήρα.

## ΑΦΑΙΡΕΣΗ ΚΑΙ ΕΠΑΝΑΤΟΠΟΘΕΤΗΣΗ ΠΟΡΤΑΣ

1. Για να αφαιρέσετε την πόρτα, ανοίξτε εντελώς και κατεβάστε τα άγκιστρα έως ότου φτάσουν σε θέση απασφάλισης.

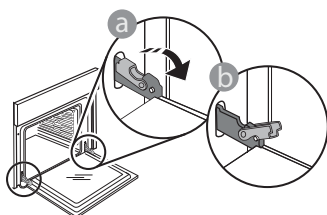

2. Κλείστε την πόρτα όσο περισσότερο μπορείτε.

Πιάστε καλά την πόρτα και με τα δύο χέρια – μην την κρατάτε από τη χειρολαβή.

Απλά αφαιρέστε την πόρτα ενώ την κλείνετε τραβώντας προς τα επάνω ταυτόχρονα έως ότου βγει από την έδρα της. Ακουμπήστε την πόρτα στη μία πλευρά, πάνω σε μια μαλακή επιφάνεια.

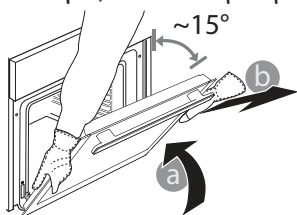

3. Επανατοποθετήστε την πόρτα μετακινώντας την προς την πλευρά του φούρνου, ευθυγραμμίζοντας τους γάντζους των μεντεσέδων με τις έδρες τους και ασφαρίζοντας την επάνω πλευρά στην έδρα του κάθε μεντεσέ.
4. Χαμηλώστε την πόρτα και στη συνέχεια ανοίξτε την εντελώς. Χαμηλώστε τα άγκιστρα στην αρχική τους θέση: Βεβαιωθείτε ότι τα κατεβάσατε εντελώς κάτω.

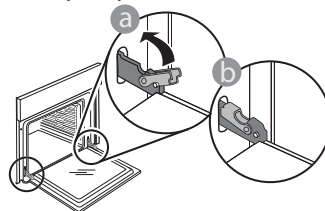

Ασκήστε ελαφριά πίεση για να βεβαιωθείτε ότι τα άγκιστρα βρίσκονται στη σωστή θέση.

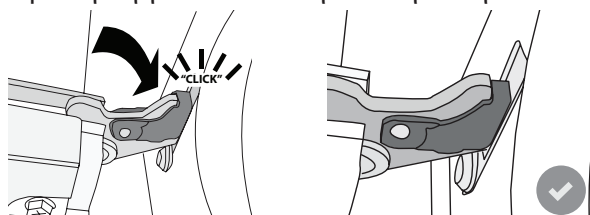

5. Δοκιμάστε να κλείσετε την πόρτα και βεβαιωθείτε ότι είναι ευθυγραμμισμένη με τον πίνακα ελέγχου. Διαφορετικά, επαναλάβετε τα παραπάνω βήματα: Αν δεν λειτουργεί κανονικά μπορεί να προκληθεί ζημιά στην πόρτα.



# ΑΝΤΙΜΕΤΩΠΙΣΗ ΠΡΟΒΛΗΜΑΤΩΝ

ΠΡΟΒΛΗΜΑ	ΠΙΘΑΝΗ ΑΙΤΙΑ	ΛΥΣΗ
Ο φούρνος δεν λειτουργεί.	Διακοπή ρεύματος. Αποσύνδεση από την παροχή ρεύματος.	Βεβαιωθείτε ότι ο φούρνος τροφοδοτείται με ρεύμα και ότι είναι σωστά συνδεδεμένος στην πρίζα. Σβήστε και ανάψτε ξανά το φούρνο για να διαπιστώσετε εάν η βλάβη παραμένει.
Στην οθόνη εμφανίζεται το γράμμα "F" ακολουθούμενο από έναν αριθμό ή ένα γράμμα.	Βλάβη φούρνου.	Σβήστε και ανάψτε ξανά το φούρνο για να διαπιστώσετε εάν η βλάβη παραμένει. Δοκιμάστε να εκτελέσετε την "ΕΠΑΝΑΦ. ΕΡΓΟΣΤ.", μπορείτε να το επιλέξετε από τις "ΡΥΘΜΙΣΕΙΣ". Επικοινωνήστε με το πλησιέστερο Κέντρο Εξυπηρέτησης Πελατών και αναφέρετε τον αριθμό μετά το γράμμα "F".
Ο φούρνος δεν θερμαίνεται.	Όταν είναι ενεργοποιημένη "On" η λειτουργία "ΔΟΚΙΜΗ" όλα τα χειριστήρια είναι ενεργοποιημένα και τα μενού διαθέσιμα αλλά ο φούρνος δεν θερμαίνεται. Στην οθόνη εμφανίζεται η ένδειξη ΔΟΚΙΜΗ για 60 δευτερόλεπτα.	Ανοίξτε το "ΔΟΚΙΜΗ" από τις "ΡΥΘΜΙΣΕΙΣ" και επιλέξτε "Off".
Το φως σβήνει.	Η λειτουργία "ECO" είναι ενεργοποιημένη "On".	Ανοίξτε το "ECO" από τις "ΡΥΘΜΙΣΕΙΣ" και επιλέξτε "Off".
Η πόρτα δεν κλείνει καλά.	Τα άγκιστρα ασφαλείας βρίσκονται σε λάθος θέση.	Βεβαιωθείτε ότι τα άγκιστρα ασφαλείας βρίσκονται στη σωστή θέση ακολουθώντας τις οδηγίες για την αφαίρεση και την επανατοποθέτηση της πόρτας στην ενότητα "Καθαρισμός και συντήρηση".
Το οικιακό ρεύμα διακόπτεται.	Λανθασμένη ρύθμιση ισχύος.	Βεβαιωθείτε ότι το οικιακό δίκτυο έχει ισχύ τουλάχιστον πάνω από 3 kW. Διαφορετικά, αυξήστε την ισχύ στα 13 Ampere. Ανοίξτε το "ΙΣΧΥΣ" από τις "ΡΥΘΜΙΣΕΙΣ" και επιλέξτε "ΧΑΜΗΛΟ".

## ΔΕΛΤΙΟ ΠΡΟΪΟΝΤΟΣ

 Μπορείτε να κατεβάσετε το δελτίο προϊόντος με τα δεδομένα ενέργειας της συσκευής από την ιστοσελίδα της Whirlpool [docs.whirlpool.eu](http://docs.whirlpool.eu)

## ΠΩΣ ΘΑ ΛΑΒΕΤΕ ΤΟΝ ΟΔΗΓΟ ΧΡΗΣΗΣ ΚΑΙ ΣΥΝΤΗΡΗΣΗΣ

 > Κατεβάστε τον "Οδηγό χρήσης και φροντίδας" από την ιστοσελίδα μας [docs.whirlpool.eu](http://docs.whirlpool.eu) (μπορείτε να χρησιμοποιήσετε αυτόν τον κωδικό QR), αναφέροντας τον εμπορικό κωδικό προϊόντος.

> Εναλλακτικά, επικοινωνήστε με το κέντρο εξυπηρέτησης πελατών



## ΕΠΙΚΟΙΝΩΝΙΑ ΜΕ ΤΟ ΚΕΝΤΡΟ ΕΞΥΠΗΡΕΤΗΣΗΣ ΠΕΛΑΤΩΝ

Μπορείτε να βρείτε τις πληροφορίες επικοινωνίας στο εγχειρίδιο εγγύησης. Όταν επικοινωνείτε με το κέντρο εξυπηρέτησης πελατών, να αναφέρετε τους κωδικούς που αναγράφονται στην πινακίδα του προϊόντος σας.

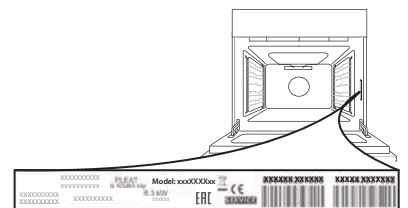

400011261775

Τυπώθηκε στην Ιταλία

# GUÍA DE CONSULTA DIARIA



## GRACIAS POR COMPRAR UN PRODUCTO WHIRLPOOL

Si desea recibir asistencia y soporte adicionales, registre su producto en [www.whirlpool.eu/register](http://www.whirlpool.eu/register)



Puede descargarse las Instrucciones de seguridad y la Guía de uso y cuidado en nuestra página web [docs.whirlpool.eu](http://docs.whirlpool.eu) y siguiendo las instrucciones del dorso de este documento.



Antes de utilizar por primera vez el aparato lea detenidamente la guía de Higiene y seguridad.

## DESCRIPCIÓN DEL PRODUCTO

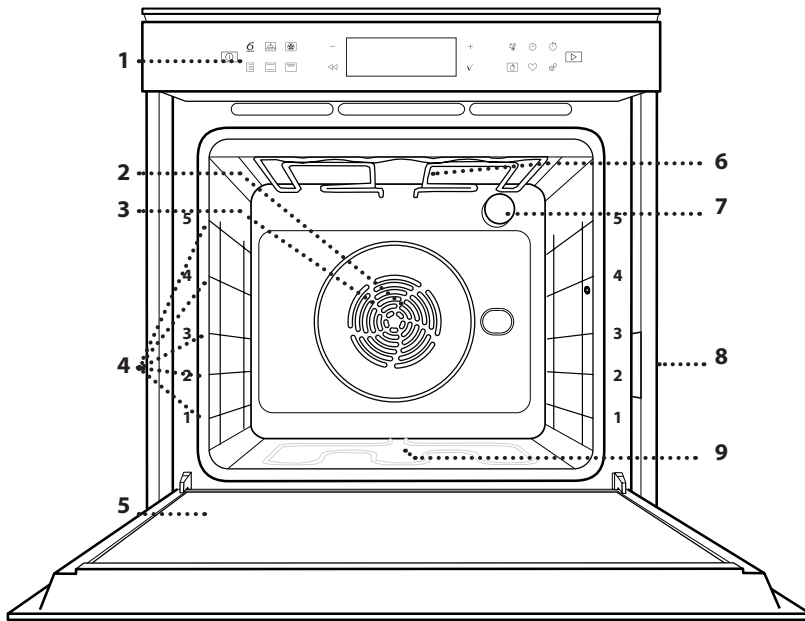

1. Panel de control
2. Ventilador
3. Resistencia circular (no visible)
4. Guías para estantes (el nivel está indicado en la parte frontal del horno)
5. Puerta
6. Resistencia superior / grill
7. Lámpara
8. Placa de características (no debe retirarse)
9. Resistencia inferior (no visible)

## DESCRIPCIÓN DEL PANEL DE CONTROL

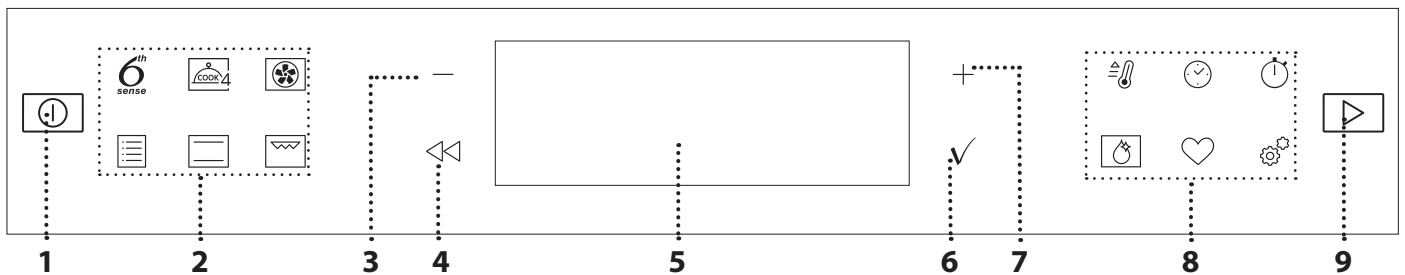

### 1. ENCENDIDO/APAGADO

Sirve para encender o apagar el horno, y para detener una función activa.

### 2. ACCESO DIRECTO A LAS FUNCIONES

Sirve para obtener acceso rápido a las funciones y al menú.

### 3. BOTÓN DE NAVEGACIÓN MENOS

Sirve para desplazarse por un menú y reducir los ajustes o valores de una función.

### 4. ATRÁS

Sirve para volver a la pantalla anterior. Durante la cocción, permite cambiar los ajustes.

### 5. PANTALLA

### 6. CONFIRMAR

Sirve para confirmar una función o un valor seleccionados.

### 7. BOTÓN DE NAVEGACIÓN MÁS

Sirve para desplazarse por un menú e incrementar los ajustes o valores de una función.

### 8. ACCESO DIRECTO A LAS OPCIONES/FUNCIONES

Sirve para obtener acceso rápido a las funciones, a la duración, a los ajustes y a los favoritos.

### 9. INICIO

Sirve para iniciar una función utilizando la configuración específica o básica.

# ACCESORIOS

## REJILLA

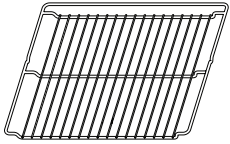

Para cocinar alimentos o como soporte de cazuelas, moldes de tartas y otros recipientes de cocción aptos para horno

## GRASERA



Para utilizar como bandeja de horno para cocinar carne, pescado, verduras, focaccia, etc. o para recoger los jugos de la cocción debajo de la rejilla.

## BANDEJA PASTELERA

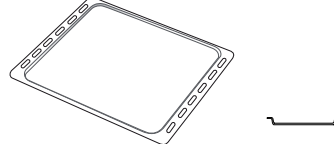

Se utiliza para pan y pasteles, pero también para asados, pescado en papillote, etc.

## GUÍAS DESLIZANTES\*

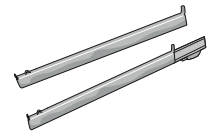

Para facilitar la inserción y extracción de accesorios.

\* Disponible en determinados modelos solamente

El número y el tipo de accesorios puede variar dependiendo del modelo comprado.

Se pueden adquirir otros accesorios por separado en el Servicio Postventa.

## INTRODUCCIÓN DE LA REJILLA Y OTROS ACCESORIOS

Introduzca la rejilla horizontalmente deslizándola a través de las guías y asegúrese de que el lado con el borde en relieve queda mirando hacia arriba.

Otros accesorios, como la grasaera y la bandeja pastelera, se introducen horizontalmente igual que la rejilla.

## CÓMO EXTRAER Y VOLVER A COLOCAR LAS GUÍAS PARA ESTANTES

- Para extraer las guías para estantes, levántelas y saque la parte inferior con cuidado de su alojamiento: Ahora puede extraer las guías.
- Para volver a colocar las guías para estantes, primero colóquelas en su alojamiento superior. Manteniéndolas en alto, deslícelas en el compartimento de cocción, y luego bájelas hasta colocarlas en el alojamiento inferior.

## MONTAJE DE LAS GUÍAS DESLIZANTES (SI PROCEDE)

Extraiga las guías para los estantes del horno y quite el plástico de protección de las guías deslizantes.

Fije el cierre superior de la corredera a la guía para los estantes y deslícela hasta el tope. Baje el otro clip a su posición. Para fijar la guía, empuje la parte inferior del cierre contra la guía para estantes. Asegúrese de que las guías se pueden mover libremente. Repita estos pasos en la otra guía para estantes del mismo nivel.

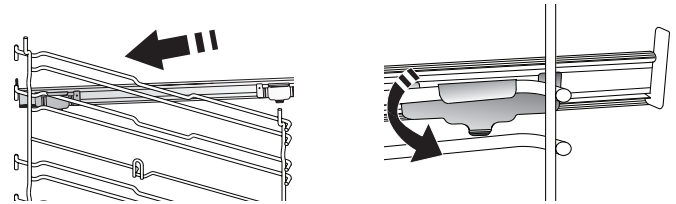

Nota: Las guías deslizantes se pueden montar en cualquier nivel.

## FUNCIONES

6<sup>th</sup>  
sense

### 6<sup>th</sup> SENSE

Permiten una cocción completamente automática para todo tipo de platos (lasaña, carne, pescado, tartas y pasteles dulces, tartas saladas, pan o pizza).

Para sacar el máximo rendimiento a esta función, siga las indicaciones de la tabla de cocción correspondiente.



### FUNCIONES DE COOK 4

Para cocinar diferentes tipos de alimentos que requieran la misma temperatura de cocción en cuatro estantes distintos al mismo tiempo. Esta función puede utilizarse para hornear galletas, tartas, pizzas redondas (también congeladas) y para preparar un menú completo. Siga la tabla de cocción para obtener los mejores resultados.



### AIRE FORZADO

Para cocinar diferentes tipos de alimentos que requieran la misma temperatura de cocción en diferentes estantes (máximo tres) al mismo tiempo. Esta función puede utilizarse para cocinar diferentes alimentos sin que se mezclen los olores.



### FUNCIONES TRADICIONALES

#### • HORNO DE CONVECCIÓN

Para cocinar carne y hornear tartas con relleno en un único estante.

#### • TURBO GRILL

Para asar grandes piezas de carne (pierna de cordero, roast beef, pollo). Le recomendamos utilizar la grasera para recoger los jugos de la cocción: Coloque el recipiente en cualquiera de los niveles debajo de la rejilla y añada 500 ml de agua potable.

#### • HORNEAR CONG.

Esta función selecciona automáticamente la temperatura y el modo de cocción ideal para 5 tipos diferentes de alimentos congelados preparados. No es necesario precalentar el horno.

#### • FUNCIONES ESPECIALES

##### » MAXI COOKING

Para cozinhar pedaços grandes de carne (acima de 2,5 kg). Se recomienda dar la vuelta a los alimentos durante la cocción para obtener un resultado homogéneo por ambos lados. Se recomienda untar la carne periódicamente con su propio jugo para que no se seque en exceso.

##### » FERMENTAR MASA

Para optimizar la fermentación de masas dulces o saladas. Para garantizar la calidad del leudado, no active la función si el horno está caliente después de un ciclo de cocción.

##### » DESCONGELANDO

Para acelerar la descongelación de los alimentos. Se recomienda colocar los alimentos en el estante central. Además, se recomienda dejar los alimentos en su envase para evitar que se sequen por fuera.

##### » MANT. CALIENTE

Para mantener calientes y crujientes los alimentos recién cocinados.

##### » ECO AIRE FORZADO

Para cocinar piezas de carne asadas con relleno y filetes de carne en un solo estante. Para evitar que los alimentos se resequen, el aire circula de manera suave e intermitente. Cuando se utiliza esta función ECO, la luz permanece apagada durante la cocción. Para utilizar el ciclo ECO y optimizar el consumo de energía, la puerta del horno no se debe abrir hasta que termine la cocción.



### CONVENCIONAL

Para cocinar cualquier tipo de alimento en un estante.



### GRILL

Para asar filetes, pinchos morunos y salchichas, cocinar verduras gratinadas o tostar pan. Cuando ase carne, le recomendamos colocar la grasera debajo para recoger los jugos de la cocción: Coloque la bandeja en cualquiera de los niveles debajo de la rejilla y añada 500 ml de agua potable.



### PRECALEN. RÁPIDO

Para precalentar el horno rápidamente.



### TEMPORIZADORES

Para editar los valores de tiempo de la función.



### TEMPORIZADOR

Para controlar el tiempo sin activar una función.



### SMART CLEAN

La acción del vapor de agua que se forma durante este ciclo de limpieza especial a una temperatura baja facilita la eliminación de la suciedad. Coloque 200 ml de agua de beber en el fondo de la cavidad y active la función cuando el horno esté frío.



### FAVORITOS

Para recuperar la lista de las 10 funciones favoritas.



### AJUSTES

Para ajustar los ajustes del horno.

Cuando el modo «Eco» está activado, se reduce el brillo de la pantalla para ahorrar energía y la lámpara se apaga al cabo de 1 minuto. Se volverá a activar automáticamente al pulsar cualquier botón.

Cuando «DEMO» está establecido en «On», todos los mandos están activos y los menús disponibles, pero el horno no se calienta. Para desactivar este modo, acceda a «DEMO» desde el menú de «AJUSTES» y seleccione «Off».

Si selecciona «RES. AJUSTE FAB.», el producto se apagará y después volverá a su puesta en marcha por primera vez. Se borrarán todos los ajustes.

# PRIMER USO

## 1. SELECCIONE EL IDIOMA

La primera vez que encienda el aparato, tendrá que seleccionar el idioma y ajustar la hora: La pantalla mostrará «English».



Pulse + o - para desplazarse por la lista de idiomas disponibles y seleccione el idioma que desee. Pulse ✓ para confirmar su selección.

Nota: El idioma puede cambiarse posteriormente seleccionando «IDIOMA» en el menú de «AJUSTES», que está disponible al pulsar ⚙.

## 2. CONFIGURACIÓN DEL CONSUMO DE POTENCIA

El horno está programado para consumir un nivel de potencia eléctrica compatible con el de una red doméstica que tenga una potencia superior a 3 kW (16): Si su hogar tiene menos potencia, deberá reducir este valor (13).

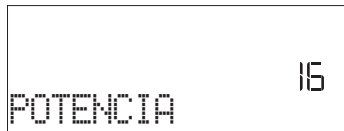

Pulse + o - para seleccionar 16 «Alto» o 13 «Bajo» y pulse ✓ para confirmar.

## 3. CÓMO CONFIGURAR LA HORA

Después de seleccionar la potencia, tendrá que configurar la hora actual: En la pantalla parpadean las dos cifras de la hora.



Pulse + o - para establecer la hora actual y pulse ✓: En la pantalla parpadean las dos cifras de los minutos. Pulse + o - para ajustar los minutos y pulse ✓ para confirmar.

Nota: Después de un corte de suministro prolongado, es posible que tenga que volver a configurar la hora. Seleccione «RELOJ» en el menú de «AJUSTES», que está disponible al pulsar ⚙.

## 4. CALENTAR EL HORNO

Un horno nuevo puede liberar olores que se han quedado impregnados durante la fabricación: es completamente normal.

Antes de empezar a cocinar, le recomendamos calentar el horno en vacío para eliminar cualquier olor. Quite todos los cartones de protección o el film transparente del horno y saque todos los accesorios de su interior. Caliente el horno a 200 °C aproximadamente durante una hora, preferiblemente utilizando la función con circulación del aire (p. ej. «Aire forzado» u «Horno de Convección»).

Nota: Es aconsejable ventilar la habitación después de usar el aparato por primera vez.

# USO DIARIO

## 1. SELECCIONAR UNA FUNCIÓN

Pulse ⏻ para encender el horno: la pantalla mostrará la última función principal en curso o el menú principal.

Puede seleccionar las funciones pulsando el icono de una de las funciones principales o desplazándose por el menú: Para seleccionar un elemento del menú (la pantalla mostrará el primer elemento disponible), pulse + o - para seleccionar el elemento deseado y después pulse ✓ para confirmar.

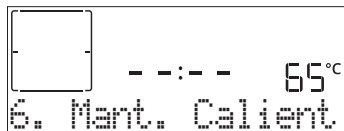

## 2. AJUSTAR LA FUNCIÓN

Cuando haya seleccionado la función que desee, puede cambiar la configuración correspondiente. En la pantalla aparecerá la configuración que se puede cambiar por orden. Pulsando << puede volver a cambiar el ajuste anterior.

### TEMPERATURA / NIVEL POT. GRILL



Cuando el valor parpadee en la pantalla, pulse + o -

para cambiarlo, después pulse ✓ para confirmar y siga con los ajustes siguientes (si es posible).

Del mismo modo puede ajustar el nivel del grill: Existen tres niveles de potencia para el grill: 3 (alta), 2 (media), 1 (baja).

Nota: Una vez activada la función, se puede cambiar la temperatura o el nivel del grill con + o -.

### DURACIÓN

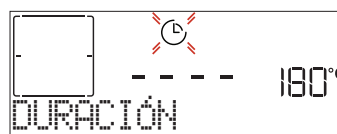

Cuando el icono ⌚ parpadee en la pantalla, pulse + o - para ajustar el tiempo de cocción necesario y luego pulse ✓ para confirmar. Si quiere cocinar de forma manual no es necesario configurar el tiempo de cocción (sin tiempo programado: Pulse ✓ o ▶ para confirmar e iniciar la función. Si selecciona este modo no puede programar un inicio diferido).

Nota: Pulse ⌚ para ajustar el tiempo de cocción establecido: pulse + o - para cambiarlo y pulse ✓ para confirmar.



## TIEMPO FINAL (APLAZAMIENTO)

En muchas funciones, una vez configurado el tiempo de cocción, podrá retrasar el inicio de la función programando la hora de finalización. La pantalla muestra la hora de finalización mientras el icono  parpadea.



Pulse + o - para configurar la hora a la que quiere que termine la cocción y pulse ✓ para confirmar y activar la función. Coloque los alimentos en el horno y cierre la puerta: Esta función se iniciará automáticamente cuando haya transcurrido el periodo de tiempo calculado para que la cocción termine a la hora programada.

Nota: Programar una cocción con inicio diferido deshabilitará la fase de precalentamiento del horno: el horno alcanzará la temperatura deseada de forma gradual, con lo que los tiempos de cocción serán ligeramente mayores que los de la tabla de cocción. Durante el tiempo de espera, puede pulsar + o - para cambiar la hora de finalización programada o pulsar << para cambiar otros ajustes. Si pulsa  para ver la información, puede cambiar entre la hora de finalización y la duración.

## 6<sup>th</sup> SENSE

Estas funciones seleccionan de forma automática el mejor modo de cocción y la mejor la temperatura y duración para cocinar, asar u hornear todos los platos disponibles.

Cuando sea necesario, indique simplemente la característica del alimento para obtener un resultado óptimo.

## PESO / ALTURA (NIVEL DE BANDEJAS REDONDAS)



Para configurar la función correctamente, siga las indicaciones en la pantalla cuando se muestren y pulse + o - para establecer el valor deseado, después pulse ✓ para confirmar.

## NIVEL COCCIÓN / GRATINAR

En algunas funciones 6<sup>th</sup> Sense se puede ajustar el grado de cocción.

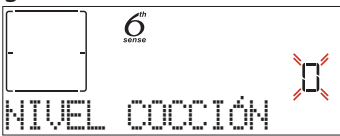



Cuando se indique, pulse + o - para seleccionar el nivel deseado entre poco hecho (-1) y muy hecho (+1). Pulse ✓ o  para confirmar e iniciar la función.

Del mismo modo, cuando sea posible, en algunas funciones 6<sup>th</sup> Sense puede ajustarse el nivel de gratinado entre bajo (-1) y alto (+1).

## 3. INICIO DE LA FUNCIÓN

En cualquier momento, si los valores predeterminados son los deseados o una vez aplicados los ajustes que desea, pulse  para activar la función.

Durante la fase de inicio diferido, si pulsa  el horno le preguntará si desea omitir esta fase e iniciar la función inmediatamente.

Nota: Una vez seleccionada una función, la pantalla recomendará el nivel más adecuado para cada función. En cualquier momento puede detener una función activa pulsando .

Si el horno está caliente y la función requiere una temperatura máxima específica, se mostrará un mensaje en la pantalla. Pulse << para volver a la pantalla anterior y seleccionar una función distinta o espere a que se enfríe por completo.

## 4. PRECALENTANDO

Algunas funciones incluyen una fase de precalentamiento de horno: Una vez iniciada la función, la pantalla indica que se ha activado la fase de precalentamiento.

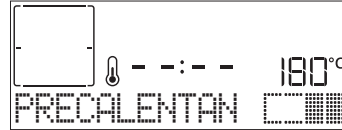

Cuando el precalentamiento haya terminado, sonará una señal acústica y la pantalla indicará que el horno ha alcanzado la temperatura establecida y le pedirá «AÑADIR ALIMENTO». En ese momento, abra la puerta, introduzca los alimentos en el horno y cierre para iniciar la cocción.

Nota: Colocar los alimentos en el horno antes de que haya finalizado el precalentamiento puede tener efectos adversos en el resultado final de la cocción. Abrir la puerta durante la fase de precalentamiento pausará el proceso.

El tiempo de cocción no incluye la fase de precalentamiento. La temperatura deseada se puede cambiar en cualquier momento utilizando + o - .

## 5. INTERRUPCIÓN DE LA COCCIÓN / DAR LA VUELTA O COMPROBAR EL ESTADO DE LA COMIDA

Al abrir la puerta, la cocción se interrumpirá temporalmente y las resistencias se desactivarán.

Para reanudar la cocción, cierre la puerta.

Algunas funciones 6<sup>th</sup> Sense requerirán que dé la vuelta a la comida durante la cocción.

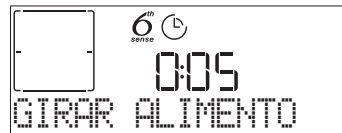

Se emitirá una señal acústica y la pantalla indicará las acciones que deberá realizar. Abra la puerta, realice la acción indicada por la pantalla y cierre la puerta.

Del mismo modo, cuando haya pasado el 10 % del tiempo de la cocción el horno le solicitará que compruebe el estado de la comida.

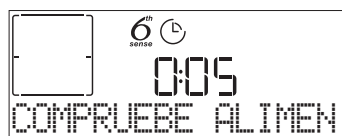

Se emitirá una señal acústica y la pantalla indicará las acciones que deberá realizar. Compruebe la comida, cierre la puerta y pulse  o ✓ para seguir cocinando.

Nota: Pulse  para omitir estas acciones. Por otro lado, si no se realiza ninguna acción pasado un tiempo, el horno continuará con la cocción.

## 6. FINAL DE COCCIÓN

Sonará una señal acústica y la pantalla indicará que la cocción ha terminado.

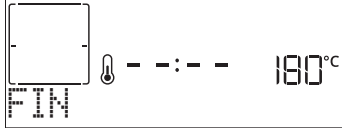

Pulse para seguir cocinando en modo manual (sin tiempo programado) o pulse para alargar el tiempo de cocción configurando una nueva duración. En ambos casos, los parámetros de cocción se mantendrán.

### GRATINAR

Algunas funciones del horno le permiten gratinar la superficie de los alimentos activando el grill una vez finalizada la cocción.



Cuando la pantalla lo indique, si lo desea pulse para iniciar un ciclo de gratinado de cinco minutos. Puede detener la función en cualquier momento pulsando para apagar el horno.

### FAVORITOS

Una vez completada la cocción, la pantalla le indicará que guarde la función asignándole un número del 1 al 10 en su lista de favoritos.

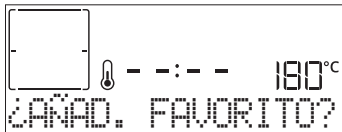

Si desea guardar una función como favorita y memorizar los ajustes actuales para el futuro, mantenga pulsado , si desea ignorar la solicitud, pulse .

Una vez pulsado , pulse para seleccionar el número, después pulse para confirmar.

Nota: Si la memoria está llena o si el número seleccionado ya está ocupado, el horno le solicitará la confirmación para sobrescribir la función anterior.

Para activar las últimas funciones guardadas, pulse : La pantalla mostrará una lista de sus funciones favoritas.



Pulse para seleccionar la función, confirme pulsando , y después pulse para activarla.

### FUNCIÓN SMARTCLEAN

Pulse hasta que se muestre «Smart Clean» en la pantalla.

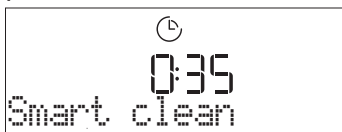

Pulse para activar la función: la pantalla le indicará que realice todas las acciones necesarias para obtener

los mejores resultados de limpieza: Siga las indicaciones y después pulse cuando haya acabado. Una vez realizados todos los pasos, cuando sea necesario pulse para activar el ciclo de limpieza.

Nota: Recomendamos no abrir la puerta del horno durante el ciclo de limpieza para evitar la pérdida de vapor de agua, ya que esto podría afectar de forma negativa al resultado final de la limpieza.

Cuando termine el ciclo, un mensaje parpadeará en la pantalla. Deje que se enfríe el horno y, a continuación, limpie y seque las superficies interiores con un paño o una esponja.

### TEMPORIZADOR

Cuando el horno está apagado, la pantalla puede utilizarse como temporizador. Para activar esta función, asegúrese de que el horno esté apagado y pulse o : El icono parpadeará en la pantalla.

Pulse o para seleccionar el tiempo que necesita y pulse para activar el temporizador.



Una vez que haya finalizado la cuenta atrás del tiempo seleccionado sonará una señal acústica y la pantalla lo indicará.

Nota: El cuentaminutos no activa ninguno de los ciclos de cocción. Pulse o para cambiar el tiempo ajustado en el temporizador.

Cuando se haya activado el cuentaminutos, también podrá seleccionar y activar una función.

Pulse para encender el horno y después seleccione la función que desee.

Una vez iniciada la función, el temporizador seguirá la cuenta atrás de forma independiente sin interferir en la función.

Nota: Durante esta fase, no es posible ver el cuentaminutos (solo se mostrará el icono ) , que continuará con su cuenta atrás en segundo plano. Si desea recuperar la pantalla del cuentaminutos, pulse para detener la función que esté activa.













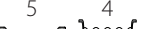



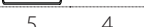
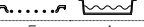
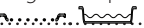















### BLOQ. DE TECLAS

Para bloquear las teclas, mantenga pulsado durante al menos cinco segundos. Para desbloquearlo, siga el mismo proceso.



Nota: Esta función también puede activarse durante la cocción. Por motivos de seguridad, puede apagar el horno en cualquier momento pulsando el botón .

**6<sup>th</sup>**  
**sense** **TABLA DE COCCIÓN**

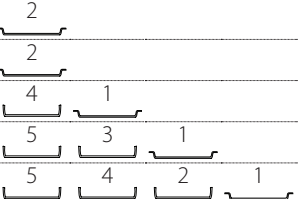
CATEGORÍAS DE ALIMENTOS			CANTIDAD RECOMENDADA	DAR LA VUELTA O REMOVER (DEL TIEMPO DE COCCIÓN)	NIVEL Y ACCESORIOS
LASAÑA	-	-	0,5-3 kg	-	2 
CARNE	Buey asado	Asado (grado de cocción 0)	0,6-2 Kg	-	3 
		Hamburguesas (grado de cocción 0)	1,5-3 cm	3/5	5 4 
	Cerdo asado	Asado	0,6-2,5 kg	-	3 
		Salchichas y wurstel	1,5-4 cm	2/3	5 4 
	Pollo asado	Entero	0,6-3 kg	-	2 
		Filete y pechuga	1-5 cm	2/3	5 4 
Pinchos morunos	-	1 parrilla	1/2	5 4 	
PESCADO	Filetes	0,5-3 cm	-	3 2 	
	Filetes congelados	0,5-3 cm	-	3 2 	
VERDURAS	Verduras asadas	Patatas	0,5-1,5 kg	-	3 
		Verduras rellenas	0,1-0,5 kg cada una	-	3 
		Verduras asadas	0,5-1,5 kg	-	3 
	Verduras gratinadas	Patatas	1 bandeja	-	3 
		Tomates	1 bandeja	-	3 
		Pimientos	1 bandeja	-	3 
		Brócoli	1 bandeja	-	3 
		Coliflor	1 bandeja	-	3 
		Otros	1 bandeja	-	3 
		Patatas	1 bandeja	-	3 
TARTAS Y PASTELES DULCES	Pasteles en molde	Bizcocho	0,5-1,2 kg	-	3 
		Galletas	0,2-0,6 kg	-	3 
	Tartas dulces y tartas rellenas	Pasta choux	1 bandeja	-	3 
		Tarta	0,4-1,6 kg	-	3 
		Strudel	0,4-1,6 kg	-	3 
		Tarta rellena de frutas	0,5-2 kg	-	3 
TARTAS SALADAS	-	0,8-1,2 kg	-	2 	
PAN	Bollos	60-150 g cada uno	-	3 	
	Barra de pan de molde	400-600 g cada una	-	2 	
	Pan grande	0,7-2,0 kg	-	2 	
	Baguettes	200-300 g cada una	-	3 	
PIZZA	Fino	bandeja redonda	-	2 	
	Grueso	bandeja redonda	-	2 	
	Congelados	-	-	-	2 
		1 - 4 capas	-	-	4 1 5 3 1 5 4 2 1 

ACCESORIOS



Rejilla



Bandeja de horno o molde sobre rejilla



Grasera / bandeja pastelera o bandeja de horno sobre rejilla



























































































Grasera / Bandeja pastelera



Grasera con 500 ml de agua

# TABLA DE COCCIÓN

RECETA	FUNCIÓN	PRECA- LENTAR	TEMPERATURA (°C)	DURACIÓN (MIN.)	REJILLAS Y ACCESORIOS
Bizcochos esponjosos		Sí	170	30-50	2 
		Sí	160	30-50	2 
		Sí	160	30-50	4  1 
Tartas rellenas (tarta de queso, strudel, tarta de manzana)		Sí	160-200	30-85	3 
		Sí	160-200	35-90	4  1 
Galletas		Sí	150	20-40	3 
		Sí	140	30-50	4 
		Sí	140	30-50	4  1 
		Sí	135	40-60	5  3  1 
Pastelitos / Magdalenas		Sí	170	20-40	3 
		Sí	150	30-50	4 
		Sí	150	30-50	4  1 
		Sí	150	40-60	5  3  1 
Lionesas		Sí	180-200	30-40	3 
		Sí	180-190	35-45	4  1 
		Sí	180-190	35-45 *	5  3  1 
Merengues		Sí	90	110-150	3 
		Sí	90	130-150	4  1 
		Sí	90	140-160 *	5  3  1 
Pizza / Pan / Focaccia		Sí	190-250	15-50	2 
		Sí	190-230	20-50	4  1 
Pizza (Fina, gruesa, focaccia)		Sí	220-240	25-50 *	5  3  1 
Pizza congelada		Sí	250	10-15	3 
		Sí	250	10-20	4  1 
		Sí	220-240	15-30	5  3  1 
Tartas saladas (tarta de verdura, quiche)		Sí	180-190	45-55	3 
		Sí	180-190	45-60	4  1 
		Sí	180-190	45-70 *	5  3  1 
Volovanes / Canapés de hojaldre		Sí	190-200	20-30	3 
		Sí	180-190	20-40	4  1 
		Sí	180-190	20-40 *	5  3  1 

FUNCIÓNES



Convencional



Aire Forzado



Horno de  
convección



Grill



TurboGrill



MaxiCooking



Cook 4



ECO aire  
forzado

RECETA	FUNCIÓN	PRECA- LENTAR	TEMPERATURA (°C)	DURACIÓN (MIN.)	REJILLAS Y ACCESORIOS
Lasaña / flanes / pasta al horno / canelones		Sí	190-200	45-65	
Cordero / Ternera / Buey / Cerdo (1 kg)		Sí	190-200	80-110	
Cerdo asado con piel 2 kg		-	170	110-150	
Pollo / Conejo / Pato 1 kg		Sí	200-230	50-100	
Pavo / Oca (3 kg)		Sí	190-200	80-130	
Pescado al horno / en papillote (filetes, entero)		Sí	180-200	40-60	
Verduras rellenas (tomates, calabacines, berenjenas)		Sí	180-200	50-60	
Tostada		-	3 (Alta)	3-6	
Filetes pescado / carne		-	2 (Media)	20-30 **	
Salchichas / Pinchos morunos / Costillas / Hamburguesas		-	2-3 (Medio – Alto)	15-30 **	
Pollo asado 1-1,3 kg		-	2 (Media)	55-70 ***	
Pierna de cordero, cerdo		-	2 (Media)	60-90 ***	
Patatas al horno		-	2 (Media)	35-55 ***	
Verduras gratinadas		-	3 (Alta)	10-25	
Galletas	 Galletas	Sí	135	50-70	
Tartas	 Tartas	Sí	170	50-70	
Pizza redonda	 Pizza	Sí	210	40-60	
Menú completo: Tarta de frutas (nivel 5), lasaña (nivel 3), carne (nivel 1)		Sí	190	40-120 *	
Menú completo: Tarta de frutas (nivel 5) / verduras asadas (nivel 4) / lasaña (nivel 2) / trozos de carne (nivel 1)	 Menú	Sí	190	40-120 *	
Lasañas y carnes		Sí	200	50-100 *	
Carnes y patatas		Sí	200	45-100 *	
Pescado y verduras		Sí	180	30-50 *	
Piezas de carne rellenas asadas		-	200	80-120 *	
Trozos de carne (conejo, pollo, cordero)		-	200	50-100 *	

\* Tiempo de cocción estimado: Los platos se pueden extraer del horno antes o después según los gustos personales.

\*\* Dar la vuelta al alimento a mitad de la cocción.

\*\*\* Dar la vuelta al alimento en el segundo tercio de la cocción (si fuera necesario).

#### CÓMO UTILIZAR LA TABLA DE COCCIÓN

La tabla indica la mejor función, accesorios y nivel para cocinar los diferentes tipos de alimentos.

Los tiempos de cocción inician en el momento en que se coloca el alimento en el horno, excluyendo el precalentamiento (cuando sea necesario).

Las temperaturas y los tiempos de cocción son orientativos y dependen de la cantidad de alimentos y del tipo de accesorio utilizado.

En principio, aplique los valores de ajuste recomendados más bajos y, si la cocción no es suficiente, aumentelos.

Utilice los accesorios suministrados y, si es posible, moldes y bandejas pasteleras metálicas de color oscuro. También puede utilizar recipientes y accesorios tipo pírex o de cerámica, aunque deberá tener en cuenta que los tiempos de cocción serán ligeramente mayores.

ACCESORIOS



Rejilla



Bandeja de horno o molde sobre rejilla



Grasera / bandeja pastelera o bandeja de horno sobre rejilla



Grasera / Bandeja pastelera



Grasera con 500 ml de agua



# LIMPIEZA Y MANTENIMIENTO

Asegúrese de que el horno se haya enfriado antes de llevar a cabo las tareas de mantenimiento o limpieza.

No utilice aparatos de limpieza con vapor.

No utilice estropajos de acero, estropajos abrasivos ni productos de limpieza abrasivos/corrosivos, ya que podrían dañar las superficies del aparato.

Utilice guantes de protección.

El horno debe desconectarse de la red eléctrica antes de llevar a cabo cualquier trabajo de mantenimiento.

## SUPERFICIES EXTERIORES

- Limpie las superficies con un paño húmedo de microfibra.  
Si están muy sucias, añada unas gotas de detergente neutro al agua. Seque con un paño seco.
- No utilice detergentes corrosivos ni abrasivos. Si uno de esos productos entra accidentalmente en contacto con la superficie del aparato, límpielo de inmediato con un paño húmedo de microfibra.

## SUPERFICIES INTERIORES

- Después de cada uso deje que el horno se enfríe y, a continuación, límpielo, preferiblemente cuando aún esté tibio, para quitar los restos o las manchas causadas por los residuos de los alimentos. Para secar la condensación que se haya podido formar debido a la cocción de alimentos con un alto contenido en agua, deje que el horno se enfríe por completo y límpielo con un paño o esponja.

- Active la función «Smart Clean» para unos resultados de limpieza óptimos de las superficies internas. (Solo en algunos modelos).
- Limpie el cristal de la puerta con un detergente líquido adecuado.
- Para limpiar el horno con facilidad, quite la puerta.

## ACCESORIOS

Después del uso, sumerja los accesorios en una solución líquida con detergente, utilizando guantes si aún están calientes. Los residuos de alimentos pueden quitarse con un cepillo o esponja.

## SUSTITUCIÓN DE LA LÁMPARA

1. Desconecte el horno de la red eléctrica.
2. Desenrosque la tapa de la lámpara, sustituya la bombilla y vuelva a enroscar la tapa de la lámpara.
3. Vuelva a conectar el horno a la red eléctrica.

Nota: Utilice sólo bombillas halógenas de 20-40W/230 ~ V tipo G9, T300 °C. La bombilla que se usa en el aparato está diseñada específicamente para electrodomésticos y no es adecuada para la iluminación general de estancias de una vivienda (Normativa CE 244/2009). Las bombillas están disponibles en nuestro Servicio Postventa.

- Si utiliza lámparas halógenas, no las toque con las manos desnudas ya que las huellas dactilares podrían dañarlas. No utilice el horno hasta que no haya vuelto a colocar la tapa de la bombilla.

## EXTRACCIÓN E INSTALACIÓN DE LA PUERTA

1. Para quitar la puerta, ábrala por completo y baje los pestillos hasta que estén en posición desbloqueada.

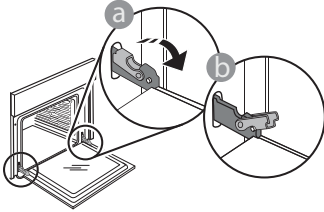

2. Cierre la puerta tanto como pueda. Sujete bien la puerta con las dos manos, no la sujete por el asa. Simplemente extraiga la puerta continuando cerrándola y a la vez levantándola hasta que se salga de su alojamiento. Ponga la puerta en un lado, apoyada sobre una superficie blanda.

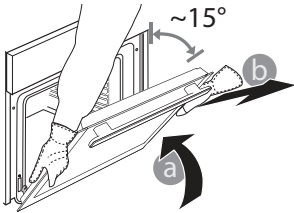

3. Vuelva a instalar la puerta llevándola hacia el horno, alineando los ganchos de las bisagras con sus alojamientos y fijando la parte superior en su alojamiento.
4. Baje la puerta y ábrala por completo. Baje los pestillos a su posición original: Asegúrese de haberlos bajado por completo.

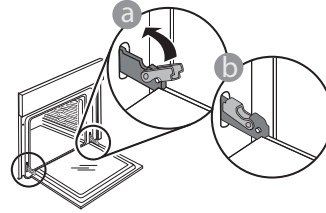

Presione suavemente para comprobar que los pestillos están en la posición correcta.

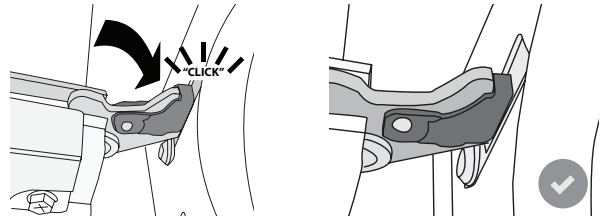

5. Intente cerrar la puerta y compruebe que esté alineada con el panel de control. Si no lo está, repita los pasos de arriba: La puerta podría dañarse si no funciona correctamente.

# RESOLUCIÓN DE PROBLEMAS

Problema	Causa posible	Solución
El horno no funciona.	Corte de suministro. Desconexión de la red eléctrica.	Compruebe que haya corriente eléctrica en la red y que el horno esté enchufado a la toma de electricidad. Apague el horno y vuelva a encenderlo para comprobar si se ha solucionado el problema.
En la pantalla aparecerá la letra «F» seguida de un número o letra.	Fallo del horno.	Apague el horno y vuelva a encenderlo para comprobar si se ha solucionado el problema. Intente ejecutar la función «RES. AJUSTE FAB.», que puede seleccionar en «AJUSTES». Póngase en contacto con el Servicio Postventa más cercano e indique el número que aparece detrás de la letra «F».
El horno no se calienta.	Cuando «DEMO» está establecido en «On», todos los mandos están activos y los menús disponibles, pero el horno no se calienta.  DEMO aparecerá en la pantalla cada 60 segundos.	Acceda a «DEMO» desde «AJUSTES» y seleccione «Off».
La luz se apaga.	El suministro eléctrico de la casa se desconecta. El modo «ECO» está activado.	Acceda a «ECO» desde «AJUSTES» y seleccione «Off».
El suministro eléctrico de la casa se desconecta.	Configuración de potencia incorrecta.	Compruebe que la red doméstica tenga una potencia superior a 3 kW. Si o es así, reduzca la potencia a 13 amperios. Acceda a «POTENCIA» en «AJUSTES» y seleccione «BAJA».

## TARJETA DE DATOS DEL PRODUCTO

 La ficha del producto, que incluye los datos de energía de este aparato, se puede descargar en el sitio web Whirlpool [docs.whirlpool.eu](http://docs.whirlpool.eu)

## CÓMO OBTENER LA GUÍA DE USO Y CUIDADO

>  Descargue la Guía de uso y cuidado en el sitio web [docs.whirlpool.eu](http://docs.whirlpool.eu) (se puede usar este código QR) indicando el código del producto.



> También puede ponerse en contacto con nuestro Servicio Postventa.

## CÓMO PONERSE EN CONTACTO CON NUESTRO SERVICIO POSTVENTA

Encontrará nuestros datos de contacto en el manual de garantía. Cuando se ponga en contacto con nuestro Servicio Postventa, deberá indicar los códigos que figuran en la placa de características de su producto.

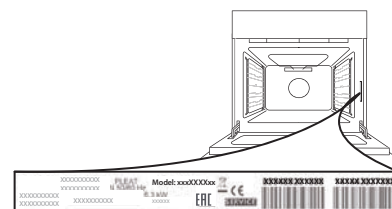

**400011133957**

Impreso en Italia

# GUIDE D'UTILISATION QUOTIDIENNE



## MERCI D'AVOIR ACHETÉ UN PRODUIT WHIRLPOOL

Afin de recevoir un service et un support complet, merci d'enregistrer votre appareil sur [www.whirlpool.eu/register](http://www.whirlpool.eu/register)



Vous pouvez télécharger les Consignes de sécurité et le Guide d'utilisation et d'entretien en visitant notre site Web [docs.whirlpool.eu](http://docs.whirlpool.eu) et en suivant les consignes au dos de ce livret.



**Lire attentivement les Consignes de santé et de sécurité avant d'utiliser l'appareil.**

## DESCRIPTION DU PRODUIT

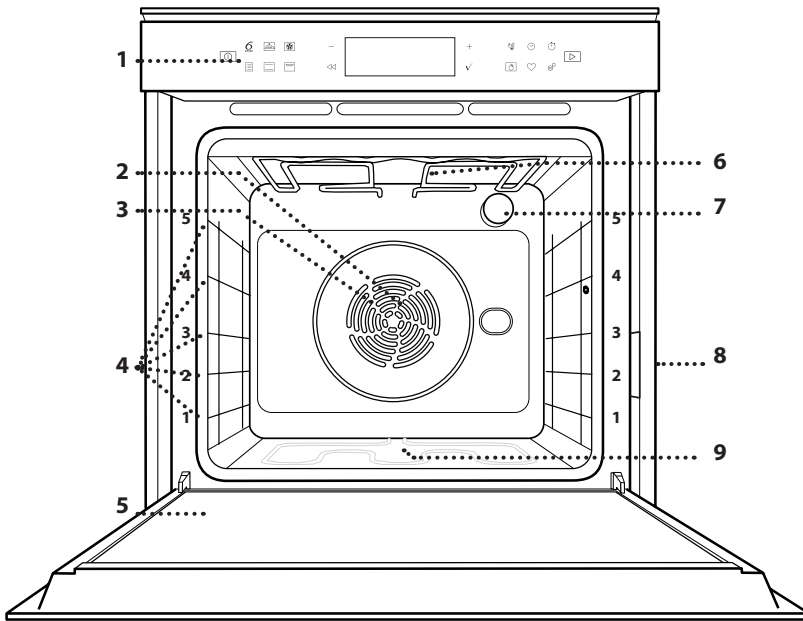

1. Panneau de commande
2. Ventilateur
3. Élément chauffant rond (invisible)
4. Supports de grille (le niveau est indiqué à l'avant du four)
5. Porte
6. Élément chauffant supérieur/gril
7. Lampe
8. Plaque signalétique (ne pas enlever)
9. Élément chauffant inférieur (non visible)

## DESCRIPTION DU BANDEAU DE COMMANDE

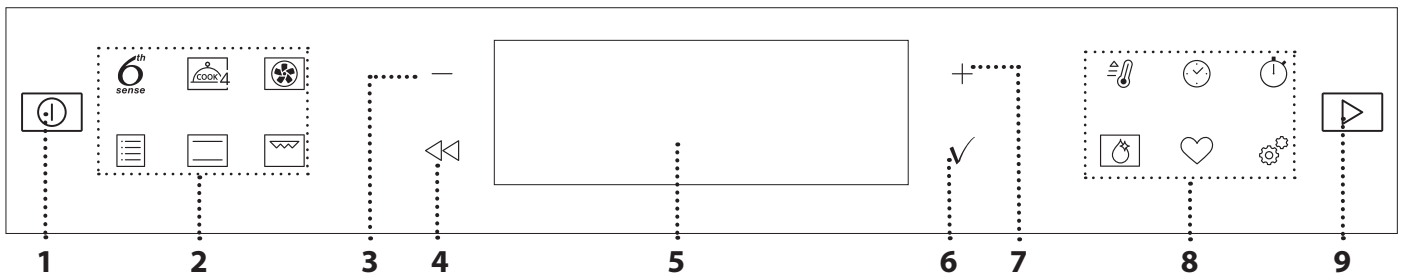

### 1. ON / OFF

Pour allumer ou éteindre le four, et pour interrompre une fonction.

### 2. ACCÈS DIRECT AUX FONCTIONS

Pour un accès rapide aux fonctions et au menu.

### 3. BOUTON DE NAVIGATION MOINS

Pour faire défiler un menu et diminuer les réglages ou les valeurs d'une fonction.

### 4. RETOUR

Pour retourner au menu précédent. Pendant la cuisson, permet de modifier les réglages.

### 5. ÉCRAN

6. CONFIRMER  
Pour confirmer la sélection d'une fonction ou le choix d'une valeur.

### 7. BOUTON DE NAVIGATION PLUS

Pour faire défiler un menu et augmenter les réglages ou les valeurs d'une fonction.

### 8. ACCÈS DIRECT AUX OPTIONS / FONCTIONS

Pour un accès rapide aux fonctions, à la durée, aux réglages et aux favoris.

### 9. DÉPART

Pour lancer une fonction en utilisant des réglages de base ou spécifique.

# ACCESSOIRES

## GRILLE MÉTALLIQUE

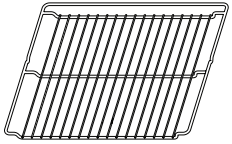

Utilisées pour la cuisson des aliments ou comme support pour les lèchefrites, moules à gâteau, et autres plats de cuisson résistants à la chaleur

## LÈCHEFRITE

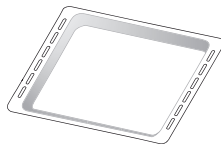

Utiliser comme plat de cuisson pour la viande, le poisson, les légumes, la focaccia, etc., ou pour recueillir les jus de cuisson en la plaçant sous la grille métallique.

## PLAQUE DE CUISSON

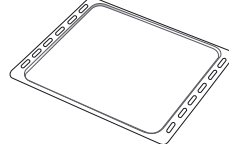

Pour la cuisson du pain et des pâtisseries, mais aussi pour cuire des rôtis, du poisson en papillotes, etc.

## GRILLES COULISSANTES \*

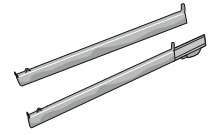

Pour insérer ou enlever les accessoires plus facilement.

\* Disponible sur certains modèles seulement

Le nombre et type d'accessoires peuvent varier selon le modèle acheté.

Il est possible d'acheter séparément d'autres accessoires auprès du Service Après-Vente.

## INSÉRER LA GRILLE MÉTALLIQUE ET LES AUTRES ACCESSOIRES

Insérez la grille métallique horizontalement en la glissant sur les supports de grille, assurez-vous que le côté avec le bord relevé est placé vers le haut.

Les autres accessoires, comme la lèchefrite et la plaque de cuisson, sont insérés à l'horizontal, de la même manière que la grille métallique.

## ENLEVER ET REPLACER LES SUPPORTS DE GRILLE

- Pour enlever les supports de grille, soulevez les supports et sortez délicatement la partie inférieure de leur appui : Les supports de grille peuvent maintenant être enlevés.
- Pour replacer les supports de grille, vous devez en premier les replacer dans leur appui supérieur. En les maintenant soulevés, glissez-les dans le compartiment de cuisson, abaissez-les ensuite dans leur appui inférieur.

## INSTALLER LES GRILLES COULISSANTES (SELON LE MODÈLE)

Enlevez les supports de grille du four et enlevez la protection de plastique des grilles coulissantes.

Attachez l'agrafe supérieure de la grille coulissante au support de grille et glissez-la aussi loin que possible. Abaissez l'autre agrafe en place. Pour fixer le guide, pressez la partie inférieure de l'agrafe fermement sur le support de grille. Assurez-vous que les grilles peuvent se déplacer librement. Répétez ces étapes pour l'autre support de grille du même niveau.

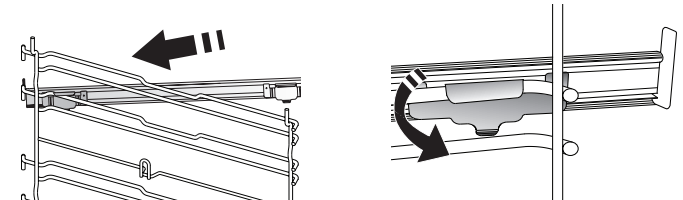

Veillez noter : Les grilles coulissantes peuvent être installées au niveau de votre choix.



## FONCTIONS

6<sup>th</sup>  
sense

### 6<sup>th</sup> SENSE

Elles permettent une cuisson totalement automatique de tous les types d'aliments (Lasagnes, Viande, Poisson, Légumes, Gâteaux & Pâtisseries, Quiche/Cake salé, Pain, Pizza).

Pour obtenir le meilleur de cette fonction, suivez les indications figurant sur le tableau de cuisson correspondant.



### COOK 4 FONCTIONS

Pour cuire différents aliments qui nécessitent la même température de cuisson sur quatre niveaux en même temps. Cette fonction peut être utilisée pour cuire des cookies, des gâteaux, des pizzas rondes (même congelées) et pour préparer un repas complet. Suivez le tableau de cuisson pour obtenir les meilleurs résultats.



### CHALEUR PULSÉE

Pour cuire différents aliments demandant la même température de cuisson sur plusieurs grilles (maximum de trois) en même temps. Cette fonction permet de cuire différents aliments sans transmettre les odeurs d'un aliment à l'autre.



### FONCTIONS TRADITIONNELLES

#### • AIR BRASSÉ

Pour cuire de la viande, des gâteaux avec garnitures sur une grille uniquement.

#### • TURBO GRILL

Pour griller de gros morceaux de viande (gigots, rôti de bœuf, poulet). Nous vous conseillons d'utiliser une lèchefrite pour recueillir les jus de cuisson : Placez la lèchefrite, contenant 500 ml d'eau, sur n'importe quel niveau sous la grille.

#### • SURGELÉS

La fonction sélectionne automatiquement la température et le mode de cuisson appropriés pour 5 types de plats préparés surgelés différents. Il n'est pas nécessaire de préchauffer le four.

#### • FONCTIONS SPÉCIALES

##### » GROSSES PIÈCES

Pour cuire de gros morceaux de viande (supérieurs à 2,5 kg). Il est conseillé de retourner la viande pendant la cuisson pour obtenir un dorage homogène des deux côtés. Arrosez de temps à autre la viande avec son jus de cuisson pour éviter son dessèchement.

##### » LEVAGE DE PÂTE

Pour un levage parfait des pâtes sucrées ou salées. Pour assurer la qualité de levage, n'activez pas la fonction si le four est encore chaud après un cycle de cuisson.

##### » DÉCONGÉLATION

Pour accélérer la décongélation des aliments. Placez les aliments sur la grille du milieu. Laissez la nourriture dans son emballage pour empêcher qu'elle se dessèche.

##### » GARDER AU CHAUD

Pour conserver les aliments cuits chauds et croustillants.

##### » ÉCO CHALEUR PULSÉE

Pour cuire les rôtis farcis et les filets de viande sur une seule grille. Les aliments ne s'assèchent pas trop grâce à une légère circulation d'air intermittente. Lorsque cette fonction ÉCO est utilisée, le voyant reste éteint pendant la cuisson. Pour utiliser le cycle ÉCO et ainsi optimiser la consommation d'énergie, la porte du four ne devrait pas être ouverte avant la fin de la cuisson.



### CONVECTION

Pour cuire tout type de plat sur une seule grille.



### GRILL

Pour cuire des biftecks, des brochettes, et des saucisses, faire gratiner des légumes et griller du pain. Pour la cuisson de la viande, nous vous conseillons d'utiliser une lèchefrite pour recueillir les jus de cuisson : Placez la lèchefrite, contenant 500 ml d'eau, sur n'importe quel niveau sous la grille.



### PRÉCHAUF. RAPIDE

Pour préchauffer le four rapidement.



### MINUTERIE

Pour éditer les valeurs de temps de la fonction.



### MINUTEUR

Pour garder du temps sans activer de fonction.



### SMART CLEAN

L'action des vapeurs d'eau, libérées durant le cycle de nettoyage spécial en utilisant une température basse, aide à enlever les saletés. Placez 200 ml d'eau potable au fond de la cavité et lancez la fonction lorsque le four est froid.



### FAVORI

Pour récupérer la liste des 10 fonctions favorites.



### RÉGLAGES

Pour ajuster les réglages du four.

Lorsque le mode ÉCO actif, la luminosité de l'écran est réduite et l'ampoule s'éteint après 1 minute. Il sera automatiquement réactivé lorsque vous appuyez sur une des touches.

Lorsque le mode DÉMO est activé, toutes les commandes sont actives et les menus sont disponibles mais le four ne chauffe pas. Pour désactiver ce mode, accédez au mode DÉMO à partir du menu RÉGLAGES et sélectionnez « Off ».

En sélectionnant « REINITIALISER », le produit s'éteint et revient à son premier démarrage. Tous les réglages seront effacés.

# PREMIÈRE UTILISATION

## 1. SÉLECTIONNER LA LANGUE

Vous devez régler la langue et l'heure lorsque vous allumez l'appareil pour la première fois : La mention « English » apparaîtra à l'écran.

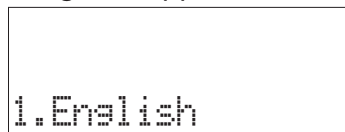

Appuyez sur + ou - faites défiler la liste des langues disponibles et sélectionnez celle que vous souhaitez. Appuyez sur ✓ pour confirmer votre sélection.

Veillez noter : La langue peut être modifiée par la suite en choisissant « LANGUE » dans le menu RÉGLAGES, disponible en appuyant sur .

## 2. RÉGLER LA CONSOMMATION ÉNERGÉTIQUE

Le four est programmé pour consommer un niveau d'énergie électrique compatible avec un réseau domestique supérieur à 3 kW (16) : Si votre résidence utilise un niveau d'énergie plus bas, vous devrez diminuer la valeur (13).

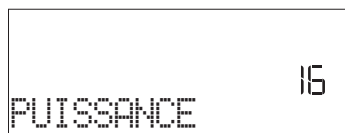

Appuyez sur + ou - sélectionnez 16 « Haut » ou 13 « Bas » et appuyez sur ✓ pour confirmer.

## 3. RÉGLER L'HEURE

Après avoir sélectionné la puissance, vous devrez régler l'heure : Les deux chiffres indiquant l'heure clignotent à l'écran.



Appuyez sur + ou - pour régler l'heure et appuyez sur ✓ : Les deux chiffres indiquant les minutes clignotent à l'écran.

Appuyez sur + ou - pour régler les minutes et appuyez sur ✓ pour confirmer.

Veillez noter : Vous pourriez avoir à régler l'heure à la suite d'une panne de courant prolongée. Sélectionnez « HORLOGE » dans le menu RÉGLAGES, disponible en appuyant sur .

## 4. CHAUFFER LE FOUR

Un nouveau four peut dégager des odeurs provenant de la fabrication : ceci est parfaitement normal. Avant de cuire des aliments, nous vous conseillons de chauffer le four à vide pour éliminer les odeurs. Enlever les cartons de protection ou les pellicules transparentes du four, et enlever les accessoires qui se trouvent à l'intérieur. Chauffer le four à 200 °C pour environ une heure, de préférence utilisant une fonction avec circulation d'air (p. ex. « Chaleur pulsée » ou « Air Brassé »).

Veillez noter : Nous vous conseillons d'aérer la pièce après avoir utilisé l'appareil pour la première fois.

# UTILISATION QUOTIDIENNE

## 1. SÉLECTIONNER UNE FONCTION

Appuyez sur  pour allumer le four : l'écran affichera la dernière fonction principale utilisée ou le menu principal.

Les fonctions peuvent être sélectionnées en appuyant sur l'icône pour une des principales fonctions ou en faisant défiler un menu : Pour sélectionner un élément dans un menu (l'écran affichera le premier élément disponible), appuyez sur + ou - pour sélectionner l'élément souhaité, puis appuyez sur ✓ pour confirmer.

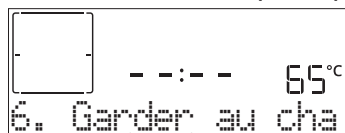

## 2. RÉGLER UNE FONCTION

Après avoir sélectionné la fonction désirée, vous pouvez changer les réglages. L'écran affiche en séquence les réglages qui peuvent être changés. En appuyant sur , vous pouvez changer à nouveau le réglage précédent.

### TEMPÉRATURE / NIVEAU DU GRILL



Lorsque la valeur clignote sur l'écran, appuyez sur + ou



- pour la modifier, puis appuyez sur ✓ pour confirmer et continuer avec les réglages qui suivent (si possible).

De la même façon, il est possible de régler le niveau du grill : Il existe trois niveaux de puissance prédéfinis pour le grill : 3 (élevée), 2 (moyenne), 1 (basse).

Veillez noter : Une fois que la fonction a été activée, le niveau de la température/du grill peut être modifié en utilisant + ou -.

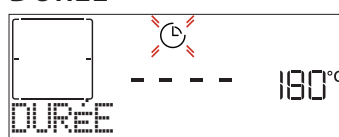
### DURÉE



Lorsque l'icône  clignote sur l'écran, appuyez sur + ou - pour régler le temps de cuisson dont vous avez besoin, puis appuyez sur ✓ pour confirmer. Vous ne devez pas régler le temps de cuisson si vous voulez gérer la cuisson manuellement (sans minuterie) : Appuyez sur ✓ ou  pour confirmer et démarrer la fonction. En sélectionnant ce mode, vous ne pouvez pas programmer un départ différé.

Veillez noter : Vous pouvez ajuster le temps de cuisson qui a été réglé pendant la cuisson en appuyant sur  : appuyez sur + ou - pour le modifier puis appuyez sur ✓ pour confirmer.

## HEURE DE FIN (RETARD)

Pour plusieurs fonctions, une fois que vous avez réglé le temps de cuisson, vous pouvez retarder le démarrage de la fonction en programmant l'heure de fin de cuisson. L'écran montre l'heure de fin pendant que  l'icône clignote.



Appuyez sur **+** ou **-** pour régler l'heure de fin de cuisson, puis appuyez **✓** pour confirmer et activer la fonction. Placez les aliments dans le four et fermez la porte : La fonction démarre automatique après une période de temps déterminée pour que la cuisson se termine au moment désiré.

Veillez noter : La programmation d'un délai pour le début de la cuisson désactive la phase de préchauffage : Le four va atteindre la température désirée graduellement, ce qui signifie que les temps de cuisson vont être légèrement plus longs que ceux indiqués dans le tableau de cuisson. Pendant le temps d'attente, vous pouvez appuyer sur **+** ou **-** pour modifier l'heure de fin programmée ou appuyer sur **◀** pour changer d'autres réglages. En appuyant sur , afin de visualiser des informations, il est possible de passer entre l'heure de fin et la durée.

## 6<sup>th</sup> SENSE

Ces fonctions sélectionnent automatiquement le meilleur mode de cuisson, la température et la durée de cuisson de tous les plats disponibles.

Si requis, indiquez simplement la caractéristique des aliments pour obtenir un résultat optimal.

### POIDS / HAUTEUR (COUCHES À PLATEAU ROND)

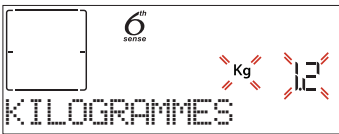

Pour régler la fonction correctement, suivez les indications sur l'écran, lorsque cela est demandé, et appuyez sur **+** ou **-** pour régler la valeur requise puis appuyez sur **✓** pour confirmer.

### CUISSON DÉSIRÉE / BRUNISSAGE

Dans certaines fonctions 6<sup>th</sup> Sense, il est possible d'ajuster le niveau de cuisson.

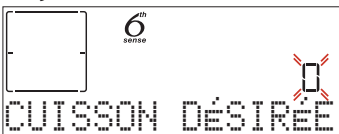

Lorsque cela est demandé, appuyez sur **+** ou **-** pour sélectionner le niveau souhaité entre saignant (-1) et bien cuit (+1). Appuyez sur **✓** ou  pour confirmer et démarrer la fonction.

De la même façon, lorsque cela est autorisé, dans certaines fonctions 6<sup>th</sup> Sense, il est possible d'ajuster le niveau de brunissage entre bas (-1) et élevé (+1).

## 3. DÉMARRER LA FONCTION

À tout moment, si les valeurs par défaut sont celles souhaitées ou une fois que vous appliquez les réglages que vous demandez, appuyez sur  pour activer la fonction.

Pendant la phase différée, en appuyant sur , le four demandera si vous souhaitez sauter cette phase, en

démarrant immédiatement la fonction.

Veillez noter : Une fois qu'une fonction a été choisie, l'écran recommandera le niveau le plus adapté pour chaque fonction. À tout moment, vous pouvez arrêter la fonction qui a été activée en appuyant sur .

Si le four est chaud et que la fonction nécessite une température maximale spécifique, un message apparaîtra sur l'écran. Appuyez sur **◀** pour revenir à l'écran précédent et sélectionner une fonction différente ou attendre un refroidissement complet.

## 4. PRÉCHAUFFAGE

Certaines fonctions ont une phase de préchauffage : Une fois la fonction lancée, l'écran confirme que la phase de préchauffage est aussi activée.

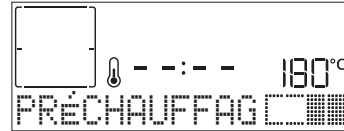

Une fois que cette phase est terminée, un signal sonore retentira et l'écran indiquera que le four a atteint la température réglée, nécessitant d'« AJOUTER ALIMENTS ». À ce stade, ouvrez la porte, placez les aliments dans le four, fermez la porte et commencez la cuisson.

Veillez noter : Placer les aliments dans le four avant la fin du préchauffage peut affecter la qualité de la cuisson. La phase de préchauffage sera interrompue si vous ouvrez la porte durant le processus.

Le temps de cuisson ne comprend pas la phase de préchauffage. Vous pouvez toujours changer la température à laquelle vous souhaitez que parvienne votre four en utilisant **+** ou **-**.

## 5. PAUSE DE CUISSON / RETOURNEMENT OU VÉRIFICATION DES ALIMENTS

En ouvrant la porte, la cuisson sera temporairement interrompue par la désactivation des éléments chauffants. Pour reprendre la cuisson, fermez la porte.

Dans certaines fonctions 6<sup>th</sup> Sense, il est nécessaire de retourner les aliments pendant la cuisson.



Un signal sonore retentira et l'écran affichera l'action à effectuer. Ouvrez la porte, effectuez l'action demandée sur l'écran et fermez la porte.

De la même façon, à 10% du temps avant la fin de la cuisson, le four vous demande de vérifier les aliments.



Un signal sonore retentira et l'écran affichera l'action à effectuer. Vérifiez les aliments, fermez la porte et appuyez sur  ou **✓** pour poursuivre la cuisson.

Veillez noter : Appuyez sur  pour sauter ces actions. Autrement, si aucune action n'est entreprise après un certain temps, le four poursuivra la cuisson.

## 6. FIN DE CUISSON

Un signal sonore et l'écran indiquent la fin de la cuisson.

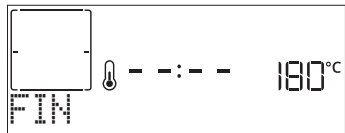

Appuyez sur pour poursuivre la cuisson en mode manuel (sans minuterie) ou appuyez sur pour prolonger le temps de cuisson en réglant une nouvelle durée. Dans les deux cas, les paramètres de cuisson seront conservés.

### BRUNISSAGE

Certaines fonctions du four vous permettent de dorer la surface des aliments en allumant le gril une fois la cuisson terminée.

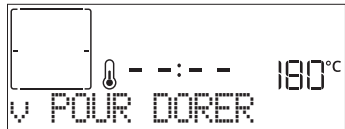

Lorsque l'écran montre le message pertinent, si nécessaire, appuyez sur pour démarrer un cycle de brunissage de cinq minutes. Vous pouvez arrêter la fonction à tout moment en appuyant sur pour éteindre le four.

### FAVORI

Une fois la cuisson terminée, l'écran vous invite à sauvegarder la fonction avec un numéro entre 1 et 10 sur votre liste de fonctions préférées.



Si vous souhaitez sauvegarder une fonction comme favori et stocker les réglages actuels pour une utilisation ultérieure, appuyez sur autrement, pour ignorer la demande, appuyez sur .

Une fois que vous avez appuyé sur , appuyez sur le ou pour sélectionner la position du numéro, puis appuyez sur pour confirmer.

Veillez noter : Si la mémoire est pleine ou si le numéro est déjà utilisé, le four vous demandera de confirmer l'effacement de la fonction précédente.

Pour accéder aux fonctions que vous avez sauvegardées, appuyez sur : l'écran vous montrera la liste de fonctions favorites.



Appuyez sur ou pour sélectionner la fonction, confirmez en appuyant sur , puis appuyez sur pour activer.

### FONCTION SMARTCLEAN

Appuyez sur pour afficher « Smart Clean » sur l'écran.

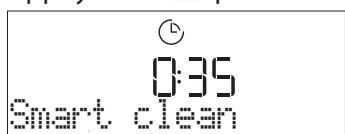

Appuyez sur pour activer la fonction : l'écran vous

invitera à faire toutes les actions nécessaires pour obtenir les meilleurs résultats de nettoyage : Suivez les indications, puis appuyez sur une fois que c'est fait. Une fois que vous avez effectué toutes les étapes, si nécessaire, appuyez sur pour activer le cycle de nettoyage.

Veillez noter : Nous vous conseillons de ne pas ouvrir la porte du four durant le cycle de nettoyage pour éviter de perdre les vapeurs d'eau, le résultat de nettoyage final pourrait être négativement affecté.

Un message clignotera à l'écran pour indiquer la fin du cycle. Laissez le four refroidir, essuyez et asséchez ensuite les surfaces intérieures avec un linge ou une éponge.

### MINUTEUR

Lorsque le four est éteint, l'écran peut être utilisé comme minuterie. Pour activer cette fonction, assurez-vous que le four est éteint et appuyez sur ou : L'icône clignotera sur l'écran.

Appuyez sur ou pour régler la durée que vous souhaitez puis appuyez sur pour activer la minuterie.



Un signal sonore se fait entendre et une indication apparaît à l'écran lorsque la minuterie a terminé le compte à rebours.

Veillez noter : La minuterie ne démarre pas de cycle de cuisson. Appuyez sur ou pour changer le temps réglé sur la minuterie.

Une fois que la minuterie a été activée, vous pouvez aussi sélectionner et activer une fonction.

Appuyez sur pour allumer le four, puis sélectionnez la fonction dont vous avez besoin.

Une fois que la fonction est activée, la minuterie continu son compte à rebours sans interférence avec la fonction.

Veillez noter : Pendant cette phase, il n'est pas possible de voir la minuterie (seule l'icône sera affichée), qui continuera le compte à rebours en arrière-plan. Pour récupérer l'écran de la minuterie, appuyez sur pour arrêter la fonction actuellement active.





































### VERROUILLAGE

Pour verrouiller le clavier, appuyez sur et maintenez-le appuyé pendant au moins cinq secondes. Répétez pour déverrouiller le clavier.



Veillez noter : Il est également possible d'activer cette fonction pendant la cuisson. Pour des raisons de sécurité, la fonction peut être éteinte en tout temps en appuyant sur .

## TABLEAU DE CUISSON

CATÉGORIES D'ALIMENTS		QUANTITÉ SUGGÉRÉE	TOURNER OU ÉTI-RER (DU TEMPS DE CUISSON)	NIVEAU ET ACCESSOIRES	
LASAGNES	-	0,5 - 3 kg	-	2 	
VIANDES	Rôti de boeuf	Rôti (cuisson 0)	0,6 - 2 kg	-	3 
		Hamburgers (cuisson 0)	1,5 - 3 cm	3/5	5 4 
	Rôti de porc	Rôti	0,6 - 2,5 kg	-	3 
		Saucisses	1,5 - 4 cm	2/3	5 4 
	Poulet rôti	Entier	0,6 - 3 kg	-	2 
		Filet & poitrine	1 - 5 cm	2/3	5 4 
Brochettes	-	1 grille	1/2	5 4 	
POISSON	Filets	0,5 - 3 cm	-	3 2 	
	Filets surgelés	0,5 - 3 cm	-	3 2 	
LÉGUMES	Légumes rôtis	Pommes de terre	0,5 - 1,5 kg	-	3 
		Légumes étouffés	0,1 - 0,5 kg chacun	-	3 
		Légumes rôtis	0,5 - 1,5 kg	-	3 
	Légumes en gratin	Pommes de terre	1 plateau	-	3 
		Tomates	1 plateau	-	3 
		Poivrons	1 plateau	-	3 
		Brocolis	1 plateau	-	3 
		Chou-fleur	1 plateau	-	3 
		Autres	1 plateau	-	3 
GÂTEAUX & PÂTISSERIES	Gâteaux au levain en moule	Génoise	0,5 - 1,2 kg	-	3 
		Biscuits	0,2 - 0,6 kg	-	3 
	Gâteaux & tartes garnies	Pâte à choux	1 plateau	-	3 
		Tarte	0,4 - 1,6 kg	-	3 
		Strudel	0,4 - 1,6 kg	-	3 
		Tarte aux fruits	0,5 - 2 kg	-	3 
QUICHE & TARTE	-	0,8 - 1,2 kg	-	2 	
PAIN	Petit pain	60 - 150 g chacun	-	3 	
	Pain carré	400 - 600 g chacun	-	2 	
	Gros pain	0,7 - 2,0 kg	-	2 	
	Baguettes	200 - 300 g chacune	-	3 	
PIZZA	Fine	ronde - plateau	-	2 	
	Épaisse	ronde - plateau	-	2 	
	Surgelés	1 - 4 couches	-	2 	
				4 1 	
				5 3 1 	
				5 4 2 1 	

ACCESSOIRES

  
Grille métallique

  
Plaque de cuisson ou moule à gâteau sur la grille métallique

  
Lèchefrite / plaque de cuisson ou plat de cuisson sur la grille métallique

  
Lèchefrite / Plaque de cuisson

  
Lèchefrite contenant 500 ml d'eau



# TABLEAU DE CUISSON

RECETTE	FONCTION	PRÉ-CHAUFFER	TEMPÉRATURE (°C)	DURÉE (MIN)	GRILLE ET ACCESSOIRES
Gâteaux à pâte levée / Génoise		Oui	170	30 - 50	2
		Oui	160	30 - 50	2
		Oui	160	30 - 50	4 1
Gâteaux fourrés (gâteau au fromage, strudel, tarte aux pommes)		Oui	160 - 200	30 - 85	3
		Oui	160 - 200	35 - 90	4 1
Biscuits		Oui	150	20 - 40	3
		Oui	140	30 - 50	4
		Oui	140	30 - 50	4 1
		Oui	135	40 - 60	5 3 1
Petits gâteaux / Muffins		Oui	170	20 - 40	3
		Oui	150	30 - 50	4
		Oui	150	30 - 50	4 1
		Oui	150	40 - 60	5 3 1
Chouquettes		Oui	180 - 200	30 - 40	3
		Oui	180 - 190	35 - 45	4 1
		Oui	180 - 190	35 - 45 *	5 3 1
Meringues		Oui	90	110 - 150	3
		Oui	90	130 - 150	4 1
		Oui	90	140 - 160 *	5 3 1
Pizza / Pain / Fougasse		Oui	190 - 250	15 - 50	2
		Oui	190 - 230	20 - 50	4 1
Pizza (Mince, épaisse, focaccia)		Oui	220 - 240	25 - 50 *	5 3 1
Pizza surgelée		Oui	250	10 - 15	3
		Oui	250	10 - 20	4 1
		Oui	220 - 240	15 - 30	5 3 1
Tourtes (Tourtes aux légumes, quiches)		Oui	180 - 190	45 - 55	3
		Oui	180 - 190	45 - 60	4 1
		Oui	180 - 190	45 - 70 *	5 3 1
Vol-au-vent / Feuilletés		Oui	190 - 200	20 - 30	3
		Oui	180 - 190	20 - 40	4 1
		Oui	180 - 190	20 - 40 *	5 3 1

FONCTIONS



Convection



Chaleur pulsée



Air Brassé



Grill



Turbo Grill



Grosses Pièces



Cook 4



Éco Chaleur Pulsée



RECETTE	FONCTION	PRÉ-CHAUFFER	TEMPÉRATURE (°C)	DURÉE (MIN)	GRILLE ET ACCESSOIRES
Lasagnes / Gratins / Pâtes au four / Cannelloni		Oui	190 - 200	45 - 65	3
Agneau / Veau / Bœuf / Porc 1 kg		Oui	190 - 200	80 - 110	3
Rôti de porc avec grattons 2 kg		-	170	110 - 150	2
Poulet / lapin / canard 1 kg		Oui	200 - 230	50 - 100	3
Dinde / oie 3 kg		Oui	190 - 200	80 - 130	2
Poisson au four / en papillote (filet, entier)		Oui	180 - 200	40 - 60	3
Légumes farcis (tomates, courgettes, aubergines)		Oui	180 - 200	50 - 60	2
Rôtie		-	3 (Élevée)	3 - 6	5
Filet de poisson / Entrecôtes		-	2 (Moy)	20 - 30 **	4 3
Saucisses / brochettes / côtes levées / hamburgers		-	2 - 3 (Moy - Haute)	15 - 30 **	5 4
Poulet rôti 1-1,3 kg		-	2 (Moy)	55 - 70 ***	2 1
Cuisse d'agneau / Jarrets		-	2 (Moy)	60 - 90 ***	3
Pommes de terre rôties		-	2 (Moy)	35 - 55 ***	3
Gratin de légumes		-	3 (élevée)	10 - 25	3
Biscuits	 Biscuits	Oui	135	50 - 70	5 4 3 1
Tartes	 Tartes	Oui	170	50 - 70	5 4 3 1
Pizzas rondes	 Pizza	Oui	210	40 - 60	5 4 2 1
Repas complet : Tarte aux fruits (niveau 5) / lasagnes (niveau 3) / viande (niveau 1)		Oui	190	40 - 120 *	5 3 1
Repas complet : Tarte aux fruits (niveau 5) / légumes grillés (niveau 4) / lasagnes (niveau 2) / découpes de viande (niveau 1)	 Menu	Oui	190	40 - 120 *	5 4 2 1
Lasagnes & Viandes		Oui	200	50 - 100 *	4 1
Viandes & Pommes de terre		Oui	200	45 - 100 *	4 1
Poisson & légumes		Oui	180	30 - 50 *	4 1
Rôtis farcis		-	200	80 - 120 *	3
Coupes de viande (lapin, poulet, agneau)		-	200	50 - 100 *	3

\* Durée approximative : les plats peuvent être retirés du four en tout temps, selon vos préférences personnelles.

\*\* Tourner les aliments à mi-cuisson.

\*\*\* Au besoin, retournez les aliments aux deux tiers de la cuisson.

#### COMMENT LIRE LE TABLEAU DE CUISSON

Le tableau indique la meilleure fonction, les accessoires, et le niveau à utiliser pour la cuisson des différents types d'aliments.

Les temps de cuisson commencent au moment de l'introduction du plat dans le four et ne tiennent pas compte du préchauffage (s'il est nécessaire).

Les températures et temps de cuisson sont approximatifs et dépendent de la quantité d'aliments et du type d'accessoire.

Pour commencer, utilisez les valeurs conseillées les plus basses, et si les aliments ne sont pas assez cuits, augmentez-les.

Utilisez les accessoires fournis, et de préférence des moules à gâteau et des plats de cuisson en métal foncé. Vous pouvez aussi utiliser des plaques et accessoires en pyrex ou en céramique ; cependant, les temps de cuisson seront sensiblement plus longs.

#### ACCESSOIRES

Grille métallique

Plaque de cuisson ou moule à gâteau sur la grille métallique

Lèche-frite / plaque de cuisson sur la grille métallique

Lèche-frite / Plaque de cuisson

Lèche-frite contenant 500 ml d'eau

# NETTOYAGE ET ENTRETIEN

Assurez-vous que le four ait refroidi avant tout entretien ou nettoyage. N'utilisez pas de nettoyeur à vapeur.

N'utilisez pas de laine d'acier, de tampons à récurer abrasifs, ou des détergents abrasifs ou corrosifs, ils pourraient endommager les surfaces de l'appareil.

Utilisez des gants de protection. L'appareil doit être débranché de l'alimentation principale avant d'effectuer des travaux d'entretien.

## SURFACES EXTÉRIEURES

- Nettoyez les surfaces à l'aide d'un chiffon en microfibre humide. Si elles sont très sales, ajoutez quelques gouttes de détergent à pH neutre. Essuyez avec un chiffon sec.
- N'utilisez pas de détergents corrosifs ou abrasifs. Si l'un de ces produits entre en contact avec des surfaces de l'appareil, nettoyez immédiatement à l'aide d'un chiffon en microfibre humide.

## SURFACES INTÉRIEURES

- Après chaque utilisation, laissez le four refroidir et nettoyez-le, de préférence lorsqu'il est encore tiède, pour enlever les dépôts ou taches laissés par les résidus de nourriture. Pour enlever la condensation qui se serait formée lors de la cuisson d'aliments avec une forte teneur en eau, laissez le four refroidir complètement et essuyez-le avec un chiffon ou une éponge.

- Activez la fonction « Smart Clean » pour un nettoyage optimal des surfaces internes. (Uniquement sur certains modèles).
- Nettoyez le verre dans la porte avec un détergent liquide approprié.
- La porte du four peut être enlevée pour faciliter le nettoyage.

## ACCESSOIRES

Faire tremper les accessoires dans de l'eau contenant un détergent à vaisselle après les avoir utilisés ; utilisez des gants de cuisine s'ils sont encore chauds. Utilisez une brosse à vaisselle ou une éponge pour enlever les résidus d'aliments.

## REPLACEMENT DE L'AMPOULE

- Débranchez le four.
- Dévissez le couvercle de l'ampoule, remplacez l'ampoule, et revissez le couvercle.
- Rebranchez le four à l'alimentation électrique.

Veillez noter : Utilisez uniquement des ampoules à halogène de 20-40 W/230 ~ type V G9, T300°C. L'ampoule utilisée dans l'appareil est spécialement conçue pour les appareils électroménagers et ne convient pas pour l'éclairage d'une pièce de la maison (Règlement CE 244/2009). Ces ampoules sont disponibles auprès de notre Service Après-vente.

- Ne manipulez pas les ampoules à halogène à mains nues, les traces laissées par vos empreintes pourraient les endommager. Avant d'utiliser le four, assurez-vous que le couvercle de l'ampoule a bien été remis en place.

## ENLEVER ET RÉINSTALLER LA PORTE

1. Pour enlever la porte, ouvrez-la complètement et abaissez les loquets jusqu'à qu'ils soient déverrouillés.

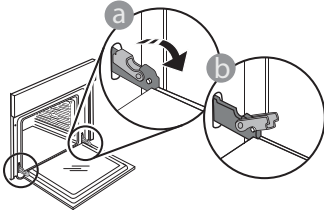

2. Fermez le plus possible la porte. Tenez la porte fermement avec les deux mains – ne la tenez pas par la poignée.

Enlevez simplement la porte en continuant à la fermer tout en la tirant vers le haut jusqu'à ce qu'elle soit dégagée de ses appuis. Placez la porte de côté, l'appuyant sur une surface souple.

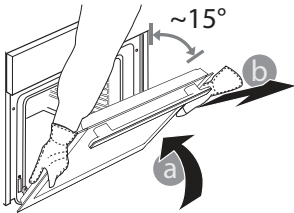

3. Réinstallez la porte en la plaçant devant le four pour aligner les crochets des charnières avec leurs appuis et attacher la partie supérieure sur son appui.
4. Abaissez la porte pour ensuite l'ouvrir complètement. Abaissez les loquets dans leur position originale : Assurez-vous de les abaisser complètement.

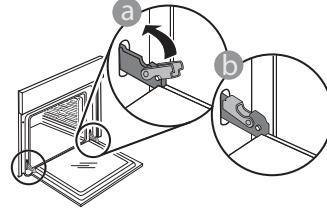

Appliquez une légère pression pour vous assurer que les loquets sont bien placés.

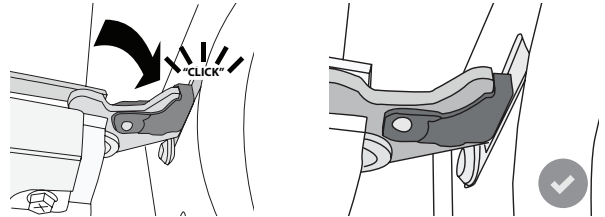

5. Essayez de fermer la porte et assurez-vous qu'elle est alignée avec le panneau de commande. Sinon, répétez les étapes précédentes : La porte pourrait s'endommager si elle ne fonctionne pas correctement.

# GUIDE DE DÉPANNAGE

Problème	Cause possible	Solution
Le four ne fonctionne pas.	Coupure de courant. Débranchez de l'alimentation principale.	Assurez-vous qu'il n'y a pas de panne de courant et que le four est bien branché. Éteignez puis rallumez le four pour voir si le problème persiste.
L'écran affiche la lettre « F » suivi d'un numéro ou d'une lettre.	Défaillance du four.	Éteignez puis rallumez le four pour voir si le problème persiste. Essayez d'effectuer la « REINITIALISER » à partir de « RÉGLAGES ». Prenez en note le numéro qui suit la lettre « F » et contactez le Service Après-vente le plus près.
Le four ne chauffe pas.	Lorsque le mode "DÉMO" est activé, toutes les commandes sont actives et les menus disponibles mais le four ne chauffe pas.  DÉMO apparaît sur l'écran toutes les 60 secondes.	Accédez au mode « DÉMO » à partir des « RÉGLAGES » et sélectionnez « Off ».
L'ampoule s'éteint.	Le mode « ÉCO » s'active.	Accédez au mode « ÉCO » à partir des « RÉGLAGES » et sélectionnez « Off ».
Le courant de la maison est coupé.	Réglage de puissance erroné.	Vérifiez que votre réseau domestique a au moins une puissance de plus de 3 kW. Dans le cas contraire, diminuez la puissance à 13 Ampères. Accédez à « PUISSANCE » à partir de « RÉGLAGES » et sélectionnez « Faible ».

## FICHE TECHNIQUE

 [www](http://www.whirlpool.eu) La fiche technique, incluant les taux d'efficacité énergétique du four, peut être téléchargée sur notre site Web [docs.whirlpool.eu](http://docs.whirlpool.eu)

## COMMENT OBTENIR LE GUIDE D'UTILISATION ET ENTRETIEN

>  [www](http://www.whirlpool.eu) Téléchargez le Guide d'utilisation et d'entretien sur notre site Web [docs.whirlpool.eu](http://docs.whirlpool.eu) (vous pouvez utiliser ce code QR), en précisant le code commercial du produit.



> Une autre façon est de contacter notre Service Après-vente.

## CONTACTER LE SERVICE APRÈS-VENTE

Vous pouvez trouver les informations pour nous contacter dans le livret de garantie. Lorsque vous contactez notre Service Après-vente, veuillez indiquer les codes disponibles sur la plaque signalétique de l'appareil.

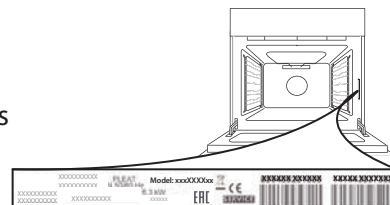

**400011133957**

Imprimé en Italie

# GUIDA RAPIDA



## GRAZIE PER AVER ACQUISTATO UN PRODOTTO WHIRLPOOL

Per ricevere un'assistenza più completa, registrare il prodotto su [www.whirlpool.eu/register](http://www.whirlpool.eu/register)



Scaricare le istruzioni per la sicurezza e le istruzioni per l'uso collegandosi al sito [docs.whirlpool.eu](http://docs.whirlpool.eu) e seguire la procedura indicata sul retro.



**Leggere attentamente le istruzioni per la sicurezza prima di utilizzare il prodotto.**

## DESCRIZIONE PRODOTTO

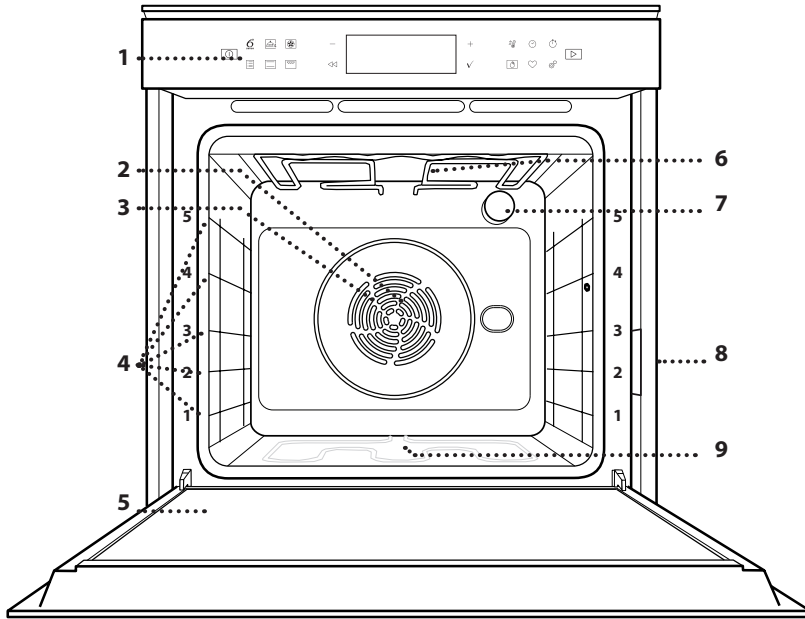

1. Pannello comandi
2. Ventola
3. Resistenza circolare (non visibile)
4. Griglie laterali (il livello è indicato sulla parte frontale del forno)
5. Porta
6. Resistenza superiore / grill
7. Lampada
8. Targhetta matricola (da non rimuovere)
9. Resistenza inferiore (non visibile)

## DESCRIZIONE DEL PANNELLO COMANDI

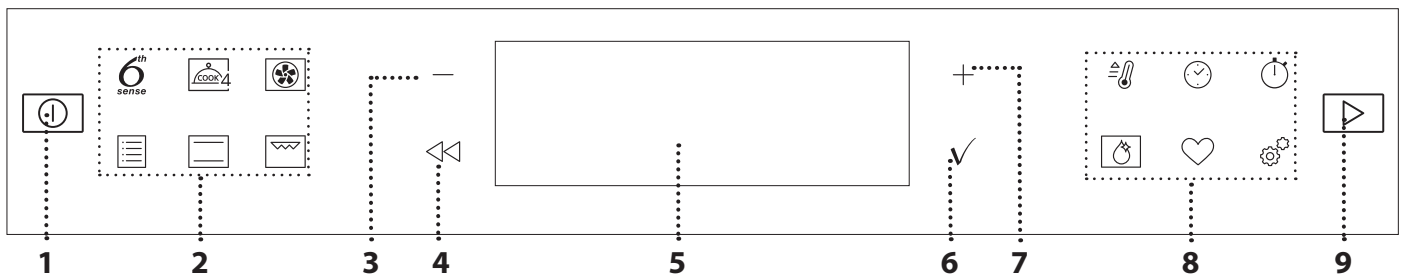

### 1. ON / OFF

Per accendere e spegnere il forno o arrestare un funzione attiva.

### 2. TASTI DI ACCESSO DIRETTO ALLE FUNZIONI

Per accedere rapidamente alle funzioni e al menu.

### 3. TASTO DI NAVIGAZIONE MENO

Per scorrere i menu e ridurre le impostazioni o i valori delle funzioni.

### 4. INDIETRO

Per tornare alla schermata precedente.

Durante la cottura, permette di modificare le impostazioni.

### 5. DISPLAY

### 6. CONFERMA

Per confermare la selezione di una funzione o un valore impostato.

### 7. TASTO DI NAVIGAZIONE PIÙ

Per scorrere i menu e aumentare le impostazioni o i valori delle funzioni.

### 8. TASTI DI ACCESSO DIRETTO A OPZIONI E FUNZIONI

Per impostare rapidamente le funzioni, la durata, le impostazioni e i preferiti.

### 9. AVVIO

Per avviare una funzione utilizzando i valori impostati o di base.

# ACCESSORI

## GRIGLIA

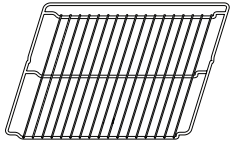

Da usare per la cottura degli alimenti o come supporto per pentole, tortiere e altri utensili da cucina

## LECCARDA

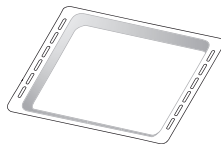

Da posizionare sotto la griglia per raccogliere i succhi di cottura o come piastra per cuocere carni, pesci, verdure, focacce, ecc.

## TEGLIA

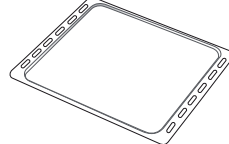

Da usare per cuocere prodotti di panetteria e pasticceria, ma anche carne arrosto, pesce al cartoccio, ecc.

## GUIDE SCORREVOLI \*

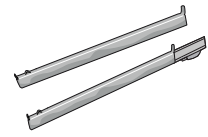

Per facilitare l'inserimento o la rimozione degli accessori.

\* Disponibile solo su alcuni modelli

Il numero e il tipo di accessori possono variare a seconda del modello acquistato.

È possibile acquistare separatamente altri accessori presso il Servizio Assistenza.

## INSERIRE LA GRIGLIA E ALTRI ACCESSORI

Inserire la griglia orizzontalmente facendola scivolare sulle griglie laterali inserendo dapprima il lato rialzato orientato verso l'alto.

Gli altri accessori, come la leccarda o la piastra dolci, si inseriscono orizzontalmente come la griglia.

## TOGLIERE E RIMONTARE LE GRIGLIE LATERALI

- Per togliere le griglie, sollevarle e sganciare la parte inferiore dalla sede tirandola leggermente: a questo punto è possibile rimuovere le griglie.
- Per rimontare le griglie, inserirle dapprima nelle sedi superiori. Avvicinarle alla cavità tenendo sollevato, quindi abbassarle in posizione nelle sedi inferiori.

## MONTARE LE GUIDE SCORREVOLI (SE PRESENTI)

Togliere dal forno le griglie laterali e rimuovere la protezione in plastica dalle guide scorrevoli.

Ancorare alla griglia laterale la clip superiore della guida e farla scivolare fino a fine corsa; abbassare in posizione l'altra clip. Per fissare la guida, premere la parte inferiore della clip contro la griglia laterale. Assicurarsi che le guide possano scorrere liberamente. Ripetere questa operazione sull'altra griglia laterale, allo stesso livello.

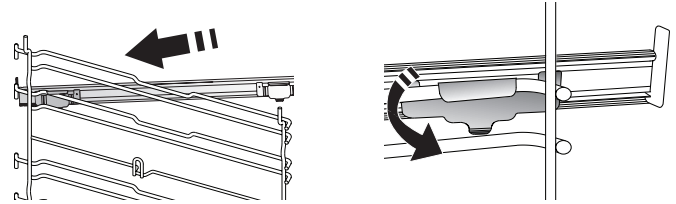

Nota: le guide scorrevoli possono essere montate a qualsiasi livello.



## FUNZIONI

6<sup>th</sup>  
sense

### 6<sup>th</sup> SENSE

Questa funzione permette la cottura completamente automatica di tutte le pietanze (lasagna, carne, pesce, verdure, torte & dolci, torte salate, pane, pizza).

Per utilizzare al meglio questa funzione si raccomanda di seguire le indicazioni della tabella di cottura.



### FUNZIONI COOK 4

Per cuocere contemporaneamente su quattro ripiani alimenti diversi che richiedono la medesima temperatura di cottura. Questa funzione può essere utilizzata per cuocere biscotti, torte, pizze (anche surgelate) e per preparare un pasto completo. Per ottenere risultati ottimali si raccomanda di seguire la tabella di cottura.



### TERMOVENTILATO

Per cuocere contemporaneamente su più ripiani (massimo tre) alimenti diversi che richiedono la medesima temperatura di cottura.

Questa funzione permette di eseguire la cottura senza trasmissione di odori da un alimento all'altro.



### FUNZIONI TRADIZIONALI

#### • VENTILATO

Per cuocere carni o torte ripiene su un solo ripiano.

#### • TURBO GRILL

Per arrostitire grossi tagli di carne (cosciotti, roast beef, polli). Si consiglia di utilizzare una leccarda per raccogliere il liquido di cottura: posizionarla un livello sotto la griglia e aggiungere 500 ml di acqua potabile.

#### • CIBI SURGELATI

Questa funzione seleziona automaticamente la temperatura e la modalità di cottura migliori per 5 diverse categorie di alimenti pronti surgelati. Non occorre preriscaldare il forno.

#### • FUNZIONI SPECIALI

##### » MAXI COOKING

Per cuocere carni di grosse dimensioni (superiori ai 2,5 kg). Si suggerisce di girare la carne durante la cottura per ottenere una doratura omogenea su entrambi i lati. È preferibile irrorarla di tanto in tanto con il fondo di cottura per evitare che si asciughi eccessivamente.

##### » LIEVITAZIONE

Per ottenere una lievitazione ottimale di impasti dolci o salati. Per preservare la qualità della lievitazione, non attivare la funzione se il forno è ancora caldo dopo un ciclo di cottura.

##### » SCONGELAMENTO

Per velocizzare lo scongelamento degli alimenti. Disporre gli alimenti sul ripiano intermedio. Si suggerisce di lasciare l'alimento nella sua confezione per impedire che si asciughi eccessivamente all'esterno.

##### » TIENI IN CALDO

Per mantenere caldi e croccanti cibi appena cotti.

##### » ECO TERMOVENTILATO

Per cuocere arrosti ripieni e filetti di carne su uno stesso ripiano. La circolazione intermittente dell'aria impedisce un'eccessiva asciugatura degli alimenti. In questa funzione ECO la luce rimane spenta durante la cottura. Per utilizzare il ciclo ECO e ottimizzare quindi i consumi energetici, la porta forno non deve essere aperta fino a completamento della cottura del cibo.



### STATICO

Per cuocere qualsiasi tipo di pietanza su un solo ripiano.



### GRILL

Per grigliare costate, spiedini e salsicce, gratinare verdure o dorare il pane. Per la grigliatura delle carni, si consiglia di utilizzare una leccarda per raccogliere il liquido di cottura: posizionarla un livello sotto la griglia e aggiungere 500 ml di acqua potabile.



### PRERISCALDAMENTO RAPIDO

Per riscaldare rapidamente il forno.



### TIMER

Per modificare i tempi di cottura delle funzioni.



### CONTA MINUTI

Per impostare il timer senza attivare una funzione.



### SMART CLEAN

L'azione del vapore rilasciato in questo speciale ciclo di pulizia a bassa temperatura facilita la rimozione dei residui. Disporre 200 ml d'acqua potabile sul fondo del forno e attivare la funzione a forno freddo.



### PREFERITI

Per richiamare la lista delle 10 funzioni preferite.



### IMPOSTAZIONI

Per regolare le impostazioni del forno.

Attivando la modalità "ECO", la luminosità del display si riduce e la luce si spegne dopo 1 minuto per risparmiare energia. Il display si riattiva automaticamente premendo un tasto qualsiasi.

Se la modalità "DEMO" è impostata su "On", tutti i comandi sono operativi e i menu sono disponibili ma il forno non viene riscaldato. Per disattivare questa modalità, accedere a "DEMO" dal menu "IMPOSTAZIONI" e scegliere "Off".

Selezionando "RESET", l'apparecchio si spegne e vengono ripristinate le impostazioni della prima accensione. Tutte le impostazioni successive vengono cancellate.

# PRIMO UTILIZZO

## 1. SELEZIONARE LA LINGUA

Alla prima accensione, è necessario impostare lingua e ora: Sul display compare "English".

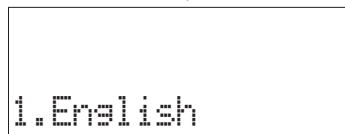

Premere + o - per scorrere tra le lingue disponibili e selezionare quella desiderata.

Premere ✓ per confermare la selezione.

Nota: la lingua potrà essere cambiata successivamente selezionando "LINGUA" nel menu "IMPOSTAZIONI", accessibile premendo .

## 2. IMPOSTARE L'ASSORBIMENTO DI POTENZA

Il forno è programmato per assorbire una potenza elettrica compatibile con una rete domestica di capacità superiore a 3 kW (16): nel caso si disponga di una potenza inferiore, è necessario diminuire questo valore (13).

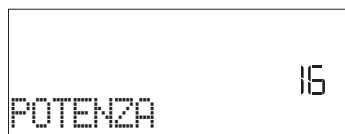

Premere + o - per selezionare 16 "Alto" o 13 "Basso" e premere ✓ per confermare.

## 3. IMPOSTARE L'ORA

Dopo avere selezionato la potenza, è necessario impostare l'ora: sul display lampeggiano le due cifre relative all'ora.



Premere + o - per impostare l'ora corrente e premere ✓ : sul display lampeggiano le due cifre relative ai minuti.

Premere + o - per impostare i minuti e premere ✓ per confermare.

Nota: dopo una prolungata interruzione di corrente potrebbe essere necessario impostare nuovamente l'ora. Selezionare "OROLOGIO" nel menu "IMPOSTAZIONI", accessibile premendo .

## 4. RISCALDARE IL FORNO

Un nuovo forno può rilasciare degli odori dovuti alla lavorazione di fabbrica: questo è normale.

Prima di cucinare gli alimenti è dunque raccomandato di riscaldare a vuoto il forno per rimuovere ogni odore. Rimuovere protezioni di cartone o pellicole trasparenti e togliere gli accessori dal forno. Riscaldare il forno a 200°C per circa 1 ora utilizzando preferibilmente una funzione ventilata ("Termoventilato" o "Ventilato").

Nota: è opportuno ventilare la stanza durante e dopo il primo utilizzo.

# USO QUOTIDIANO

## 1. SELEZIONARE UNA FUNZIONE

Premere per accendere il forno: il display mostrerà l'ultima funzione utilizzata o il menu principale.

Per selezionare una funzione è possibile premere l'icona corrispondente (per le funzioni principali) oppure scegliere la voce desiderata da un menu: Per selezionare una funzione da un menu (il display mostrerà la prima voce disponibile), premere + o - per selezionare la voce desiderata, quindi premere ✓ per confermare.

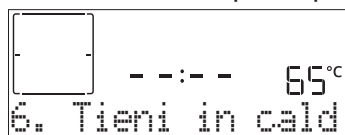

## 2. IMPOSTARE LA FUNZIONE

Dopo avere selezionato la funzione è possibile modificarne le impostazioni. Il display mostra in sequenza i valori che è possibile modificare. Premendo è possibile modificare nuovamente l'impostazione precedente.

### TEMPERATURA / LIVELLO GRILL



Quando il valore lampeggia sul display, premere + o

- per regolarlo, quindi premere ✓ per confermare e procedere con le impostazioni seguenti (per i valori che è possibile modificare).

Usare la stessa procedura per impostare la potenza del grill: Sono disponibili 3 livelli di potenza per il grill: 3 (alto), 2 (medio), 1 (basso).

Nota: una volta attivata la funzione, sarà possibile modificare la temperatura o la potenza del grill usando + o - .

### DURATA

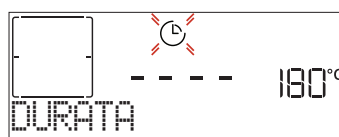

Quando l'icona lampeggia sul display, premere + o - per impostare il tempo di cottura desiderato, quindi premere ✓ per confermare. È possibile non impostare la durata se si preferisce gestire manualmente il tempo di cottura: Premere ✓ o per confermare e avviare la funzione. Selezionando questa modalità non è possibile programmare un avvio ritardato.

Nota: durante la cottura, premendo è possibile regolare il tempo impostato: premere + o - per modificare il valore, quindi premere ✓ per confermare.

## FINE COTTURA (AVVIO RITARDATO)

In molte funzioni, una volta impostato un tempo di cottura è possibile posticipare l'avvio della funzione programmando l'ora di fine. Il display mostra l'ora di fine mentre l'icona  lampeggia.



Premere  $+ \text{ o } -$  per impostare l'ora di fine cottura desiderata, quindi premere  $\checkmark$  per confermare e attivare la funzione. Inserire il cibo nel forno e chiudere la porta: la funzione si avvierà automaticamente dopo un periodo di tempo calcolato per terminare la cottura all'orario impostato.

Nota: programmare l'avvio ritardato di una cottura, disattiva in ogni caso la fase di preriscaldamento del forno: la temperatura desiderata viene raggiunta gradualmente, quindi i tempi di cottura si allungheranno leggermente rispetto a quanto indicato nella tabella di cottura. Durante il tempo di attesa, è possibile premere  $+ \text{ o } -$  per regolare l'ora di fine programmata oppure premere  $\lll$  per modificare altre impostazioni. Premendo , è possibile alternare la visualizzazione tra l'ora di fine cottura e la durata.

## 6<sup>th</sup> SENSE

Queste funzioni selezionano automaticamente la modalità, la temperatura e la durata di cottura più adatte per ottenere risultati ottimali.

Alla richiesta, sarà sufficiente indicare le caratteristiche degli alimenti per ottenere un risultato ottimale.

### PESO / ALTEZZA (LIVELLI TEGLIA ROTONDA)



Per impostare questa funzione correttamente, seguire le indicazioni che compaiono sul display, impostare i valori desiderati premendo  $+ \text{ o } -$ , quindi premere  $\checkmark$  per confermare.

### GRADO DI COTTURA / DORATURA

In alcune funzioni 6<sup>th</sup> Sense è possibile regolare il grado di cottura.

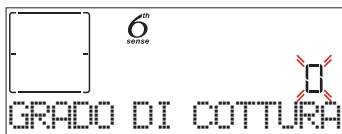

Alla richiesta, premere  $+ \text{ o } -$  per selezionare il livello desiderato tra la cottura al sangue (-1) e un risultato ben cotto (+1). Premere  $\checkmark$  o  per confermare e avviare la funzione.

Allo stesso modo, in alcune funzioni 6<sup>th</sup> Sense è possibile regolare il grado di doratura tra un valore minimo (-1) e un valore massimo (+1).

## 3. AVVIARE LA FUNZIONE

Dopo avere confermato i valori predefiniti o avere applicato le impostazioni preferite, è possibile premere  per attivare la funzione prescelta.

Durante la fase di ritardo, premendo  sarà possibile saltare questa fase per avviare subito la funzione programmata.

Nota: dopo avere selezionato una funzione, il display consiglia

il livello più adatto per quella funzione.

La funzione avviata può essere interrotta in qualsiasi momento premendo .

Se il forno è caldo e la funzione prevede una determinata temperatura massima, sul display compare un messaggio corrispondente. Premere  $\lll$  per tornare alla schermata precedente e scegliere un'altra funzione, oppure attendere il completo raffreddamento del forno.

## 4. PRERISCALDAMENTO

In alcune funzioni, è prevista una fase di preriscaldamento del forno: una volta avviata la funzione, il display segnala che si è attivata la fase di preriscaldamento.

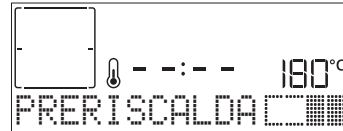

Al termine di questa fase, un segnale acustico e il display indicheranno che il forno ha raggiunto la temperatura impostata e comparirà la richiesta "AGG. ALIMENTO". A questo punto aprire la porta, infornare gli alimenti, chiudere la porta e avviare la cottura.

Nota: introdurre gli alimenti nel forno prima della fine del preriscaldamento può avere effetti negativi sui risultati della cottura. Aprendo la porta durante la fase di preriscaldamento, questa si interrompe temporaneamente.

Il tempo di cottura non prevede la fase di preriscaldamento. La temperatura finale del forno può essere modificata usando  $+ \text{ o } -$ .

## 5. METTERE IN PAUSA LA COTTURA / GIRARE O CONTROLLARE GLI ALIMENTI

Aprendo la porta, le resistenze vengono disattivate e la cottura viene temporaneamente interrotta.

Per riprendere la cottura, chiudere la porta.

Alcune funzioni 6<sup>th</sup> Sense prevedono che gli alimenti vengano girati durante la cottura.

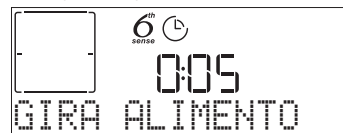

Questa richiesta sarà segnalata da un segnale acustico e da un messaggio corrispondente sul display. Aprire la porta, eseguire l'operazione indicata sul display, chiudere la porta.

Allo stesso modo, quando manca il 10% del tempo di cottura impostato, il forno richiede di controllare gli alimenti.

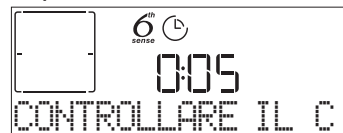

Questa richiesta sarà segnalata da un segnale acustico e da un messaggio corrispondente sul display. Controllare gli alimenti, chiudere la porta e premere  o  $\checkmark$  per continuare la cottura.

Nota: premendo  è possibile ignorare le operazioni richieste. In ogni caso, una volta trascorso un certo tempo senza che l'operazione venga eseguita, il forno riprende automaticamente la cottura.

## 6. FINE COTTURA

Allo scadere del tempo programmato, un segnale acustico e il display avvertono che la cottura è terminata.

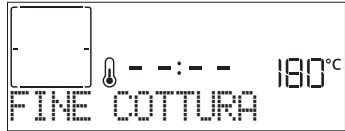

Premere per continuare la cottura in modalità manuale (senza timer) o premere per prolungare il tempo di cottura impostando una nuova durata. In entrambi i casi, i parametri di cottura saranno mantenuti.

## DORATURA

Con alcune funzioni, alla fine della cottura il forno consente di dorare la superficie del cibo grazie all'utilizzo del grill.



Quando il display mostra il messaggio corrispondente, premendo viene avviato un ciclo di doratura di cinque minuti. Questa funzione può essere interrotta in qualsiasi momento premendo per spegnere il forno.

## PREFERITI

Al termine della cottura, sul display compare un messaggio che propone di salvare la funzione corrente nella lista dei preferiti con un numero da 1 a 10.

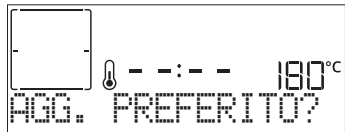

Se si desidera salvare la funzione tra i preferiti e memorizzare le impostazioni correnti per usi successivi premere , oppure premere per ignorare la richiesta.

Dopo avere premuto , premere o per selezionare il numero di posizione, quindi premere per confermare.

Nota: se la memoria è piena o la posizione è già occupata, viene chiesto di confermare la sovrascrittura della funzione precedente.

Per richiamare successivamente le funzioni salvate premere : il display mostrerà la lista delle funzioni preferite.



Premere o per selezionare la funzione, confermarla premendo e premere per attivarla.

## FUNZIONE SMARTCLEAN

Premere per visualizzare "Smart Clean" sul display.

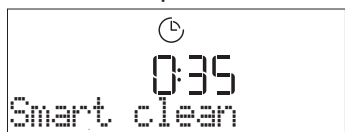

Premere per attivare la funzione: il display indicherà

le operazioni richieste per ottenere una pulizia ottimale: seguire le indicazioni e quindi premere . Una volta eseguite tutte le operazioni preliminari, alla richiesta del forno premere per attivare il ciclo di pulizia.

Nota: Si raccomanda di non aprire la porta del forno durante il ciclo di pulizia per evitare perdite di vapore, che potrebbero avere un effetto negativo sul risultato finale.

A ciclo ultimato, il relativo messaggio di avviso lampeggia sul display. Lasciar raffreddare il forno, quindi pulire e asciugare le superfici interne con un panno o una spugna.

## CONTA MINUTI

Quando il forno è spento, il display può essere utilizzato come contaminuti. Per attivare questa funzione, assicurarsi che il forno sia spento e premere o : sul display lampeggerà l'icona .

Premere o per impostare il tempo desiderato, quindi premere per attivare il timer.



Un segnale acustico e il display avviseranno che il conto alla rovescia è terminato.

Nota: il contaminuti non attiva nessun ciclo di cottura.

Premere o per modificare il tempo impostato sul timer.

Dopo avere attivato il conta minuti, è anche possibile selezionare e attivare una funzione.

Premere per accendere il forno, quindi selezionare la funzione desiderata.

Una volta avviata la funzione, il timer continuerà autonomamente il conto alla rovescia senza interferire sulla funzione stessa.

Nota: durante questa fase non sarà possibile vedere il contaminuti (sarà visualizzata solo l'icona ) , ma il conto alla rovescia continuerà. Per tornare a visualizzare il contaminuti, premere per interrompere la funzione correntemente attiva.





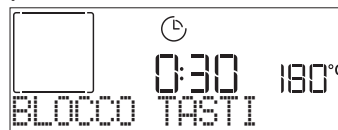











































## BLOCCO TASTI

Per bloccare i tasti, tenere premuto per almeno cinque secondi. Per disattivare, ripetere la stessa procedura.



Nota: questa funzione può essere attivata anche durante la cottura. Per ragioni di sicurezza, è possibile spegnere il forno in ogni momento premendo .

## TABELLA DI COTTURA

CATEGORIE DI ALIMENTI			QUANTITÀ CONSIGLIATA	GIRARE O MESCOLARE (DEL TEMPO DI COTTURA)	LIVELLO E ACCESSORI	
LASAGNE	-		0,5 - 3 kg	-	2 	
CARNE	Manzo arrosto	Arrosto (imp. cottura 0)	0,6 - 2 kg	-	3 	
		Hamburger (imp. cottura 0)	1,5 - 3 cm	3/5	5 4  	
	Maiale-arrosto	Arrosto	0,6 - 2,5 kg	-	3 	
		Salsicce & wurstel	1,5 - 4 cm	2/3	5 4  	
	Pollo-arrosto	Intero	0,6 - 3 kg	-	2 	
		Filetti & petto	1 - 5 cm	2/3	5 4  	
Spiedini	-	1 griglia	1/2	5 4  		
PESCE	Filetti	0,5 - 3 cm	-	3 2  		
	Filetti-surgelati	0,5 - 3 cm	-	3 2  		
VERDURE	Verdure-arrostate	Patate	0,5 - 1,5 kg	-	3 	
		Verdure-ripiene	0,1 - 0,5 kg l'una	-	3 	
		Verdure-arrostate	0,5 - 1,5 kg	-	3 	
	Verdure-gratinate	Patate	1 teglia	-	3 	
		Pomodori	1 teglia	-	3 	
		Peperoni	1 teglia	-	3 	
		Broccoli	1 teglia	-	3 	
		Cavolfiori	1 teglia	-	3 	
		Altro	1 teglia	-	3 	
TORTE & DOLCI	Torte lievitate	Pan di spagna	0,5 - 1,2 kg	-	3 	
		Biscotti	0,2 - 0,6 kg	-	3 	
	Pasticceria & torte ripiene	Bignè	1 teglia	-	3 	
		Crostata	0,4 - 1,6 kg	-	3 	
		Strudel	0,4 - 1,6 kg	-	3 	
		Torta ripiena alla frutta	0,5 - 2 kg	-	3 	
TORTE SALATE			0,8 - 1,2 kg	-	2 	
PANE	Panini	60 - 150 g l'uno		-	3 	
	Pane in cassetta	400 - 600 g l'una		-	2 	
	Pane grande	0,7 - 2,0 kg		-	2 	
	Baguette	200 - 300 g l'una		-	3 	
PIZZA	Sottile	Teglia rotonda		-	2 	
	Alta	Teglia rotonda		-	2 	
	Surgelata					2 
				Livelli 1 - 4	-	4 1   5 3 1    5 4 2 1    

ACCESSORI



Griglia

























































































Pirofila o tortiera  
su grigliaLeccarda / piastra dolci  
o teglia su griglia

Leccarda / teglia

Leccarda con  
500 ml di acqua



# TABELLA DI COTTURA

RICETTA	FUNZIONE	PRERI-SCALDAMENTO	TEMPERATURA (°C)	DURATA (MIN)	RIPIANO E ACCESSORI
Torte lievitate / Pan di Spagna		Si	170	30 - 50	
		Si	160	30 - 50	
		Si	160	30 - 50	 
Torte ripiene (cheesecake, strudel, torta di mele)		Si	160 - 200	30 - 85	
		Si	160 - 200	35 - 90	 
Biscotti		Si	150	20 - 40	
		Si	140	30 - 50	
		Si	140	30 - 50	 
		Si	135	40 - 60	  
Tortine / Muffin		Si	170	20 - 40	
		Si	150	30 - 50	
		Si	150	30 - 50	 
		Si	150	40 - 60	  
Bignè		Si	180 - 200	30 - 40	
		Si	180 - 190	35 - 45	 
		Si	180 - 190	35 - 45 *	  
Meringhe		Si	90	110 - 150	
		Si	90	130 - 150	 
		Si	90	140 - 160 *	  
Pane / Pizza / Focaccia		Si	190 - 250	15 - 50	
		Si	190 - 230	20 - 50	 
Pizza (sottile, alta, focaccia)		Si	220 - 240	25 - 50 *	  
Pizza surgelata		Si	250	10 - 15	
		Si	250	10 - 20	 
		Si	220 - 240	15 - 30	  
Torte salate (torta di verdure, quiche)		Si	180 - 190	45 - 55	
		Si	180 - 190	45 - 60	 
		Si	180 - 190	45 - 70 *	  
Vols-au-vent / Salatini di pasta sfoglia		Si	190 - 200	20 - 30	
		Si	180 - 190	20 - 40	 
		Si	180 - 190	20 - 40 *	  

FUNZIONI



Statico



Termovenilato



Ventilato



Grill



Turbo Grill



Maxi Cooking



Cook 4



Eco Thermovenilato



RICETTA	FUNZIONE	PRERI-SCALDAMENTO	TEMPERATURA (°C)	DURATA (MIN)	RIPIANO E ACCESSORI
Lasagna / Sformati / Pasta al forno / Cannelloni		Si	190 - 200	45 - 65	
Agnello / Vitello / Manzo / Maiale (1 kg)		Si	190 - 200	80 - 110	
Arrosto di maiale con cotenna 2 kg		-	170	110 - 150	
Pollo / Coniglio / Anatra (1 kg)		Si	200 - 230	50 - 100	
Tacchino / Oca (3 kg)		Si	190 - 200	80 - 130	
Pesce al forno / al cartoccio (filetti, intero)		Si	180 - 200	40 - 60	
Verdure ripiene (pomodori, zucchine, melanzane)		Si	180 - 200	50 - 60	
Toast		-	3 (Alta)	3 - 6	
Filetti / Tranci di pesce		-	2 (media)	20 - 30 **	
Salsicce / Spiedini / Costine / Hamburger		-	2 - 3 (media - alto)	15 - 30 **	
Pollo arrosto (1-1,3 kg)		-	2 (media)	55 - 70 ***	
Cosciotto d'agnello / Stinco		-	2 (media)	60 - 90 ***	
Patate arrosto		-	2 (media)	35 - 55 ***	
Verdure gratinate		-	3 (Alta)	10 - 25	
Biscotti	 Biscotti	Si	135	50 - 70	
Crostate	 Crostate	Si	170	50 - 70	
Pizza tonda	 Pizza	Si	210	40 - 60	
Pasto completo: Crostata di frutta (livello 5) / Lasagne (livello 3) / Carne (livello 1)		Si	190	40 - 120 *	
Pasto completo: Crostata di frutta (livello 5) / Verdure arrosto (livello 4) / Lasagne (livello 2) / Tagli di carne (livello 1)	 Menu	Si	190	40 - 120 *	
Lasagne e carne		Si	200	50 - 100 *	
Carne e patate		Si	200	45 - 100 *	
Pesce e verdure		Si	180	30 - 50 *	
Arrosti ripieni		-	200	80 - 120 *	
Carne in pezzi (coniglio, pollo, agnello)		-	200	50 - 100 *	

\* Il tempo di cottura è indicativo: le pietanze possono essere tolte dal forno in tempi differenti secondo preferenza.

\*\* Girare gli alimenti a metà cottura.

\*\*\* Ruotare il cibo a due terzi di cottura se necessario.

#### COME LEGGERE LA TABELLA DI COTTURA

La tabella indica la funzione, gli accessori e il livello migliore da utilizzare per cuocere svariati tipi di cibo.

I tempi di cottura si riferiscono all'introduzione del cibo nel forno, escluso il preriscaldamento (dove richiesto).

Le temperature e i tempi di cottura sono indicativi e dipendono dalla quantità di cibo e dal tipo di accessori.

Utilizzare inizialmente i valori più bassi consigliati e, se il risultato della cottura non è quello desiderato, passare a quelli più alti.

Si consiglia di utilizzare gli accessori in dotazione e tortiere o teglie possibilmente in metallo scuro. È possibile utilizzare anche tegami e accessori in pyrex o in ceramica, ma occorre considerare che i tempi di cottura si allungheranno leggermente.

ACCESSORI



Griglia



Pirofila o tortiera  
su griglia



Leccarda / piastra dolci  
o teglia su griglia



Leccarda / teglia



Leccarda con  
500 ml di acqua

# PULIZIA E MANUTENZIONE

Assicurarsi che il forno si sia raffreddato prima di eseguire ogni operazione.  
Non utilizzare pulitrici a getto di vapore.

Non usare pagliette metalliche, panni abrasivi e detergenti abrasivi o corrosivi che possano danneggiare le superfici.  
Utilizzare guanti protettivi.

Il forno deve essere disconnesso dalla rete elettrica prima di effettuare operazioni di manutenzione.

## SUPERFICI ESTERNE

- Pulire le superfici con un panno in microfibra umido. Se molto sporche, aggiungere qualche goccia di detergente neutro. Asciugare con un panno asciutto.
- Non usare detergenti corrosivi o abrasivi. Se inavvertitamente uno di questi prodotti dovesse venire a contatto con le superfici, pulire subito con un panno in microfibra umido.

## SUPERFICI INTERNE

- Dopo ogni uso, lasciare raffreddare il forno e pulirlo preferibilmente quando è ancora tiepido per rimuovere incrostazioni e macchie dovute a residui di cibo. Per asciugare la condensa dovuta alla cottura di alimenti ad alto contenuto di acqua, usare a forno freddo un panno o una spugna.

- Attivare la funzione "Smart Clean" per una pulizia ottimale delle superfici interne. (Solo in alcuni modelli.)
- Pulire i vetri della porta con detergenti liquidi specifici.
- Per facilitare la pulizia della porta è possibile rimuoverla.

## ACCESSORI

Mettere a bagno gli accessori con detersivo per piatti dopo l'uso, maneggiandoli con guanti da forno, se ancora caldi. I residui di cibo possono essere rimossi con una spazzola per piatti o con una spugna.

## SOSTITUZIONE DELLA LAMPADA

1. Scollegare il forno dalla rete elettrica.
2. Svitare la copertura della lampada, sostituire la lampada e avvitare di nuovo il coperchio della lampada.
3. Ricollegare il forno alla rete elettrica.

Nota: usare solo lampade alogene da 20-40 W/230 ~ V tipo G9, T 300 °C. La lampada utilizzata nel prodotto è specifica per elettrodomestici e non è adatta per l'illuminazione di ambienti domestici (Regolamento (CE) 244/2009). Le lampadine sono disponibili presso il Servizio Assistenza.

- In caso di impiego di lampade alogene, non maneggiarle a mani nude, per evitare che vengano danneggiate dalle impronte digitali. Non far funzionare il forno senza prima aver riposizionato il coperchio.

## TOGLIERE E RIMONTARE LA PORTA

1. Per rimuovere la porta, aprirla completamente e abbassare i fermi fino alla posizione di sblocco.

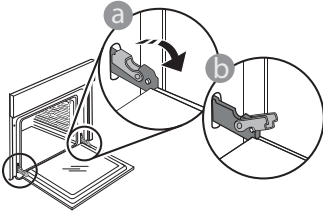

2. Chiudere la porta fino a quando è possibile. Prendere saldamente la porta con entrambe le mani, evitando di tenerla per la maniglia. Per estrarla facilmente, continuare a chiuderla e contemporaneamente tirarla verso l'alto finché non esce dalle sedi. Togliere la porta e appoggiarla su un piano morbido.

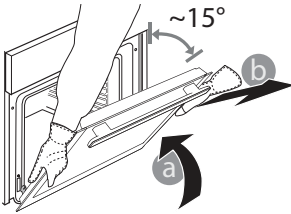

3. Per rimontare la porta, avvicinarla al forno allineando i ganci delle cerniere alle proprie sedi e ancorare la parte superiore agli alloggiamenti.
4. Abbassare la porta e poi aprirla completamente. Abbassare i fermi nella posizione originale: fare attenzione che siano completamente abbassati.

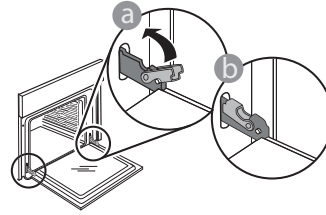

Sarà necessario applicare una leggera pressione per assicurare il corretto posizionamento dei fermi.

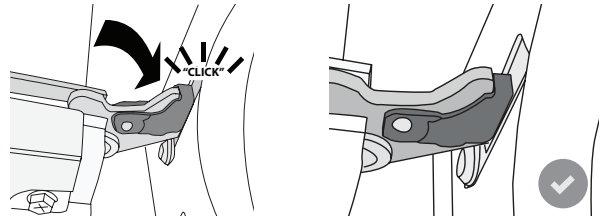

5. Provare a chiudere la porta, verificando che sia allineata al pannello di controllo. Se non lo fosse, ripetere tutte le operazioni: funzionando male, la porta potrebbe danneggiarsi.

# RISOLUZIONE DEI PROBLEMI

Problema	Possibile causa	Soluzione
Il forno non funziona.	Interruzione di corrente elettrica. Disconnessione dalla rete principale.	Verificare che ci sia tensione in rete e che il forno sia collegato all'alimentazione elettrica. Spegner e riaccendere il forno per verificare se il problema persiste.
Il display mostra la lettera "F" seguita da un numero o una lettera.	Il forno è guasto.	Spegner e riaccendere il forno e verificare se l'inconveniente persiste. Provare a ripristinare l'apparecchio selezionando "RESET" dal menu "IMPOSTAZIONI". Contattare il più vicino Servizio Assistenza Clienti e specificare il numero che segue la lettera "F".
Il forno non si riscalda.	Se la modalità "DEMO" è impostata su "On", tutti i comandi sono operativi e i menu sono disponibili ma il forno non viene riscaldato.  Sul display appare la scritta "DEMO" ogni 60 secondi.	Accedere a "DEMO" dal menu "IMPOSTAZIONI" e scegliere "Off".
La luce si spegne.	La modalità "ECO" è impostata su "On".	Accedere a "ECO" dal menu "IMPOSTAZIONI" e scegliere "Off".
L'interruttore generale dell'impianto domestico si spegne.	La potenza dell'apparecchio non è regolata correttamente.	Verificare che la rete domestica abbia una portata nominale di almeno 3 kW. In caso contrario, ridurre la potenza a 13 Ampere. Selezionare "POTENZA" dal menu "IMPOSTAZIONI" e scegliere "BASSO".

## SCHEDA TECNICA

 [www](http://www.whirlpool.eu) La scheda tecnica del prodotto con i dati energetici dell'apparecchio può essere scaricata dal sito Internet [docs.whirlpool.eu](http://docs.whirlpool.eu)

## COME OTTENERE LE ISTRUZIONI PER L'USO

>  [www](http://www.whirlpool.eu) Scaricare le Istruzioni per l'uso dal sito web [docs.whirlpool.eu](http://docs.whirlpool.eu) (è possibile utilizzare questo codice QR) specificando il codice prodotto.



> In alternativa, contattare il Servizio di Assistenza Clienti.

## CONTATTARE IL SERVIZIO ASSISTENZA CLIENTI

I contatti possono essere trovati sul manuale di garanzia. Quando si contatta il Servizio Assistenza, fornire i codici presenti sulla targhetta matricola del prodotto.

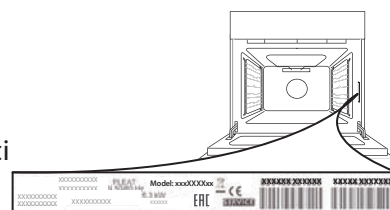

**400011133957**

Stampato in Italia



**DANK U WEL VOOR UW AANKOOP VAN EEN WHIRLPOOL PRODUCT**  
Voor verdere assistentie kunt u het apparaat registreren op [www.whirlpool.eu/register](http://www.whirlpool.eu/register)



**Lees de instructies aandachtig voordat u het apparaat gebruikt.**

## PRODUCTBESCHRIJVING

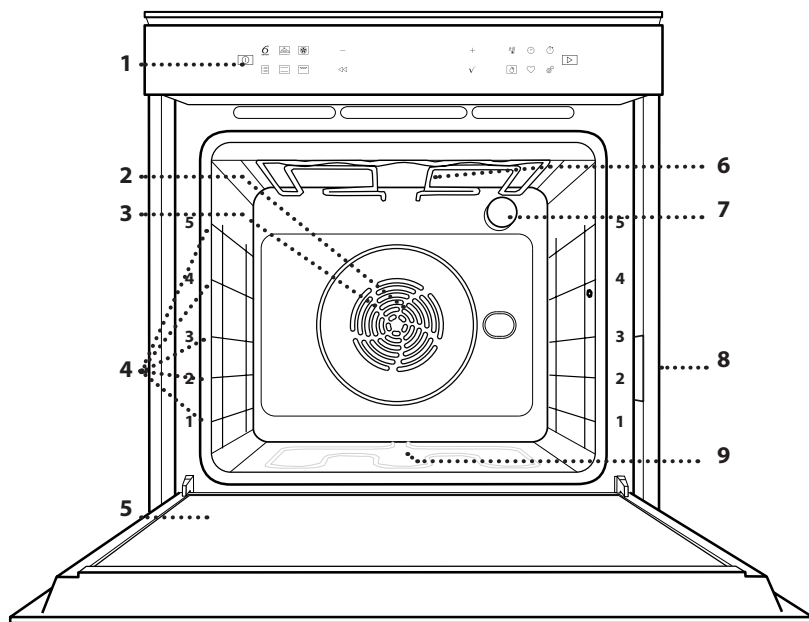

1. Bedieningspaneel
2. Ventilator
3. Circulair verwarmingselement (niet zichtbaar)
4. Roostergeleiders (het niveau is op de voorkant van de oven aangegeven)
5. Deur
6. Bovenste verwarmingselement/grill
7. Lampje
8. Identificatieplaatje (niet verwijderen)
9. Onderste verwarmingselement (niet zichtbaar)

## BESCHRIJVING BEDIENINGSPANEEL

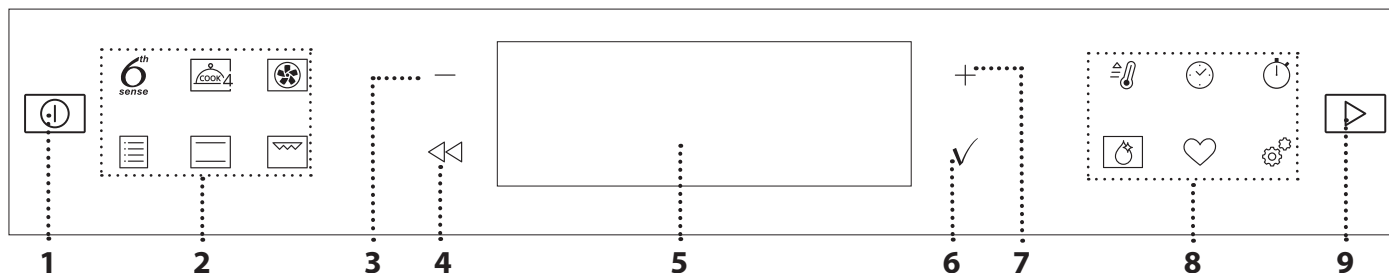

### 1. AAN / UIT

Om de oven aan en uit te zetten en om een actieve functie te stoppen.

### 2. DIRECTE TOEGANG TOT FUNCTIES

Om snelle toegang te krijgen tot de functies en het menu.

### 3. NAVIGATIETOETS MIN

Om door een menu te scrollen en de instellingen of waarden van een functie te verlagen.

### 4. TERUG

Om terug te gaan naar het vorige menu.

Dient om tijdens de bereiding de instellingen te veranderen.

### 5. DISPLAY

Om een geselecteerde functie of een ingestelde waarde te bevestigen.

### 7. NAVIGATIETOETS PLUS

Om door een menu te scrollen en de instellingen of waarden van een functie te verhogen.

### 8. DIRECTE TOEGANG TOT OPTIES / FUNCTIES

Om snelle toegang te krijgen tot de functies, duur, instellingen en favorieten.

### 9. START

Voor het starten van een functie met behulp van de gespecificeerde of standaard instellingen.

# ACCESSOIRES

## ROOSTER

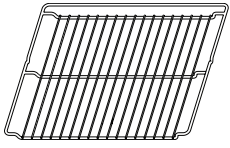

Om voedsel te bereiden of als draagrooster voor pannen, taartvormen en ander ovenvast kookgerei

## OPVANGBAK

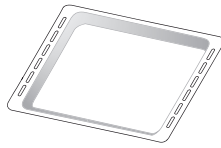

Voor gebruik als ovenschaal voor de bereiding van vlees, vis, groenten, focaccia, enz. of om het bakjus op te vangen wanneer geplaatst onder het rooster.

## BAKPLAAT

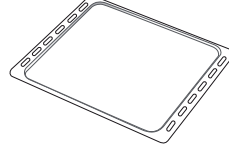

Kan gebruikt worden voor het bereiden van brood of gebak, maar ook voor gegrild vlees, vis in folie, etc.

## SCHUIFRAILS \*

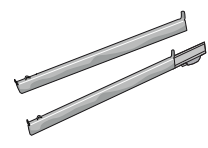

Om het plaatsen of verwijderen van accessoires te vergemakkelijken.

\* Alleen bij bepaalde modellen

Het aantal en type van accessoires is afhankelijk van het model dat u aangekocht hebt.

Bij de Consumentenservice kunt u apart andere accessoires aanschaffen.

## HET ROOSTER EN ANDERE ACCESSOIRES PLAATSEN

Schuif het rooster horizontaal over de geleiders en zorg ervoor dat de zijde met de geheven rand naar boven gericht is.

Andere accessoires, zoals de opvangbak en de bakplaat, worden op dezelfde wijze als het rooster horizontaal in de oven geschoven.

## DE GELEIDERS VAN HET ROOSTER VERWIJDEREN EN TERUGPLAATSEN

- Om de roostergeleiders te verwijderen tilt u de geleiders op en daarna trekt u het onderste deel voorzichtig uit de zitting: De roostergeleiders kunnen nu verwijderd worden.
- Om de geleiders opnieuw te plaatsen, moeten ze eerst terug in hun bovenste zitting worden geplaatst. Houd ze rechtop, schuif ze in de ovenruimte en laat ze dan in de juiste positie in de onderste zitting zakken.

## DE SCHUIFRAILS AANBRENGEN (INDIEN AANWEZIG)

Verwijder de roostergeleiders uit de oven en verwijder het beschermende plastic van de schuifrails.

Bevestig de bovenste klem van de rail naar de roostergeleider en schuif deze zo ver mogelijk. Duw de andere klem naar beneden op zijn plaats. Druk de onderkant van de klem stevig tegen de roostergeleider om de geleider vast te zetten. Zorg ervoor dat de lopers vrij kunnen bewegen. Herhaal deze stappen bij de andere roostergeleider op hetzelfde niveau.

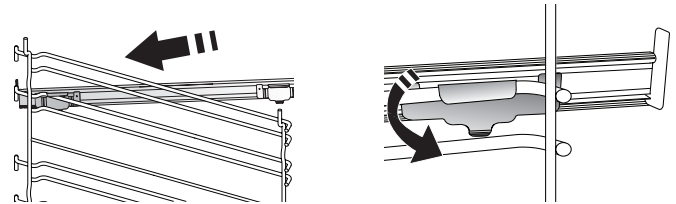

Let op: De schuifrails kunnen op elk niveau worden gemonteerd.



## FUNCTIES



### 6<sup>th</sup> SENSE

Deze zorgen voor het volautomatisch bereiden van alle soorten voedsel (Lasagne, Vlees, Vis, Groenten, Taart & gebak, Hartige taarten, Brood, Pizza).

Om deze functie optimaal te benutten volgt u de aanwijzingen in de betreffende bereidingstabel.



### COOK 4-FUNCTIES

Voor het gelijktijdig bereiden van verschillende gerechten op vier verschillende steunhoogtes die dezelfde bereidingstemperatuur hebben. Deze functie kan gebruikt worden om koekjes, gebak, ronde pizza's (ook bevroren) te bakken en een volledige maaltijd te bereiden. Raadpleeg de bereidingstabel om de beste resultaten te bereiken.



### HETE LUCHT

Om verschillende soorten voedsel te bereiden met dezelfde bereidingstemperatuur op verschillende niveaus (maximaal drie) tegelijk. Met deze functie worden er geen geuren van het ene naar het andere gerecht overgebracht.



### TRADITIONELE FUNCTIES

#### • HETE LUCHT

Om vlees te bereiden, gebak met vulling op een enkel rooster te bakken.

#### • TURBO GRILL

Voor het grillen van grote stukken vlees (lamsbouten, rosbeef, hele kip). Er wordt geadviseerd de opvangbak te gebruiken om het braadvet op te vangen: Plaats de pan op één van de niveaus onder het rooster en voeg 500 ml drinkwater toe.

#### • BAK BEVROREN

Bij deze functie worden automatisch de beste temperatuur en bereidingsmodus geselecteerd voor vijf verschillende categorieën kant-en-klare diepvriesproducten. De oven hoeft niet te worden voorverwarmd.

#### • SPECIALE BEREIDINGSFUNCTIES

##### » MAXI COOKING

Voor het braden van grote stukken vlees (meer dan 2,5 kg). Aanbevolen wordt om het vlees tijdens de bereiding om te keren om gelijkmatig bruinen aan beide kanten te verkrijgen. Het verdient de voorkeur het vlees zo nu en dan vochtig te maken om het niet te laten uitdrogen.

##### » RIJZEN

Voor het optimaal laten rijzen van zoet of hartig deeg. Om de kwaliteit van het rijzen niet in gevaar te brengen, de functie niet inschakelen als de oven nog heet is na een bereidingscyclus.

##### » ONTDOOIEN

Voor het versnellen van het ontdooien van voedsel. Plaats het voedsel op de middelste plaathoogte. Laat het voedsel in de verpakking zitten zodat het niet uitdroogt.

##### » WARMHOUDEN

Voor het warm en krokant houden van zojuist bereide gerechten.

##### » ECO HETELUCHT

Gevulde braadstukken en stukken vlees op één steunhoogte bereiden. Door zachte, intermitterende luchtcirculatie wordt voorkomen dat het voedsel teveel uitdroogt. Tijdens het gebruik van deze ECO-functie blijft de verlichting tijdens de bereiding uit. Voor het gebruik van de ECO-cyclus en daardoor een optimaler stroomverbruik, mag de oven niet eerder worden geopend dan dat het voedsel volledig bereid is.



### CONVENTIONEEL

Voor het bereiden van gerechten op één steunhoogte.



### GRILL

Voor het grillen van steaks, kebab en worst, het gratineren van groenten of het roosteren van brood. Voor het grillen van vlees wordt geadviseerd de opvangbak te gebruiken om het braadvet op te vangen: Plaats de bak op één van de niveaus onder het rooster en voeg 500 ml drinkwater toe.



### SNEL VOORVERW.

Om de oven snel voor te verwarmen.



### KOOKWEKKERS

Om de tijdwaarden van de functie te bewerken.



### KOOKWEKKER

Om de tijd bij te houden zonder een functie in te schakelen.



### SMART CLEAN

Door de werking van de waterdamp die tijdens deze speciale reinigingscyclus vrijkomt door een lage temperatuur kan het vuil gemakkelijk worden verwijderd. Giet 200 ml drinkwater op de bodem van de ovenruimte en schakel de functie in wanneer de oven koud is.



### FAVORIET

Om de lijst van de 10 favoriete functies op te vragen.



### INSTELLINGEN

Om de instellingen van het apparaat te regelen.

Wanneer de modus "ECO" actief is, zal het display minder helder zijn om energie te besparen en zal de lamp na 1 minuut uitgaan. De display wordt automatisch terug ingeschakeld wanneer op een van de knoppen gedrukt wordt.

Wanneer "DEMO" op "Aan" staat, zijn alle bedieningen actief en de menu's zijn beschikbaar, maar de oven wordt niet verwarmd. Om deze modus uit te schakelen, open "DEMO" op het menu van de "INSTELLINGEN" en selecteer "Uit".

Als "FABRIEKSRERESET" wordt geselecteerd, wordt het product uitgeschakeld en gaat vervolgens terug naar de eerste inschakeling. Alle instellingen worden gewist.

# EERSTE GEBRUIK

## 1. DE TAAL SELECTEREN

Stel de taal en tijd in wanneer u het apparaat voor de eerste keer aan zet: "English" verschijnt op het display.



Druk op + of - om te bladeren door de lijst met beschikbare talen en kies de gewenste taal. Druk op ✓ om uw selectie te bevestigen.

Let op: De taal kunt u later veranderen door "TAAL" te kiezen in het menu van de "INSTELLINGEN", dat geactiveerd wordt als u op  drukt.

## 2. HET STROOMVERBRUIK INSTELLEN

De oven is geprogrammeerd voor het verbruik van een niveau van elektrische stroom dat compatibel is met een thuisnetwerk dat een kwalificatie van meer dan 3 kW (16) heeft: Als uw huishouden een lager energieverbruik gebruikt, moet u deze waarde (13) verlagen.



Druk op + of - om 16 "Hoog" of 13 "Laag" te selecteren en druk op ✓ om te bevestigen.

# DAGELIJKS GEBRUIK

## 1. SELECTEREN VAN EEN FUNCTIE

Druk op  om de oven in te schakelen: het display toont de laatst gebruikte hoofdfunctie of het hoofdmenu. De functies kunnen geselecteerd worden als u op het pictogram van een van de hoofdfuncties drukt of door een menu scrollt: Om een trefwoord te selecteren op een menu (op het display staat het eerste beschikbare trefwoord) drukt u op + of - om de gewenste te selecteren, druk vervolgens op ✓ om te bevestigen.

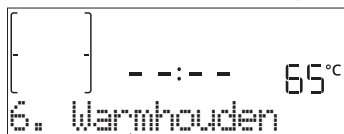

## 2. DE FUNCTIE INSTELLEN

Nadat u de gewenste functie hebt geselecteerd kunt u de instellingen wijzigen. Op het display verschijnen de instellingen die in de juiste volgorde kunnen worden gewijzigd. Door te drukken op  kunt u de vorige instelling opnieuw wijzigen.

### TEMPERATUUR / GRILLNIVEAU



Wanneer er een waarde knippert op het display, druk dan op + of - om het te veranderen, druk daarna op

## 3. DE TIJD REGELEN

Na selectie van het vermogen moet ook de huidige tijd geregeld worden: Op het display knipperen de twee cijfers die het uur aangeven.



Druk op + of - om het huidige uur in te stellen en druk op ✓: Op het display knipperen de twee cijfers die de minuten aangeven. Druk op + of - om de minuten in te stellen en druk op ✓ om te bevestigen.

Let op: Wanneer de stroom voor langere tijd uitvalt moet u de tijd mogelijk opnieuw instellen. Selecteer "KLOK" in het menu van de "INSTELLINGEN", dat geactiveerd wordt als u op  drukt.

## 4. DE OVEN VERWARMEN

Een nieuwe oven kan geuren afgeven die tijdens het productieproces zijn achtergebleven: dit is volkomen normaal. Voordat u begint met het bereiden van voedsel, raden we daarom aan om de lege oven te verwarmen, om alle mogelijke geuren te verwijderen. Verwijder alle beschermende karton of transparante film uit de oven en verwijder eventuele accessoires aan de binnenkant. Verwarm de oven tot 200 °C gedurende ongeveer één uur, ideaal met behulp van een functie met luchtcirculatie (bijvoorbeeld "Turbohetelucht" of "Hete Lucht").

Let op: Het is raadzaam om de kamer na het eerste gebruik van het apparaat te luchten.



✓ om te bevestigen en ga verder met de instellingen die volgen (indien mogelijk).

Op dezelfde wijze stelt u het grillniveau in: Er zijn drie vermogensniveaus voor grillen vastgelegd: 3 (hoog), 2 (medium), 1 (laag).

Let op: Als de functie is geactiveerd, kunt u de temperatuur/grillniveau wijzigen met + of -.

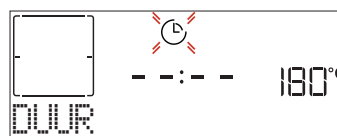
### DUUR



Wanneer het  symbool knippert op het display, druk op + of - om de gewenste bereidingstijd in te stellen en druk dan op ✓ om te bevestigen. Als u de bereiding handmatig wilt beheren (zonder timer), hoeft u geen bereidingstijd in te stellen: Druk op ✓ of  om te bevestigen en de functie te starten. Als u deze modus selecteert, kunt u het uitstel van de start niet instellen.

Let op: U kunt de bereidingstijd regelen die al tijdens de bereiding is ingesteld, door op  te drukken: druk op + of - om het te wijzigen en druk vervolgens op ✓ om te bevestigen.

### EINDTIJD (UITSTEL VAN START)

Bij veel functies kunt u, nadat u een bereidingstijd hebt ingesteld het starten van de functie uitstellen door het programmeren van de eindtijd. Op het display wordt

de eindtijd weergegeven terwijl het  pictogram knippert.

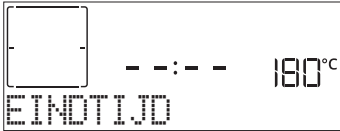

Druk op **+** of **-** om het uur in te stellen waarop de bereiding moet klaar zijn, druk vervolgens op **✓** om te bevestigen en de functie in te schakelen. Place the food in the oven and close the door: The function will start automatically after the period of time that has been calculated in order for cooking to finish at the time you have set.

Let op: Wanneer er een uitgestelde bereidingsstarttijd wordt geprogrammeerd wordt de voorverwarmingsfase van de oven uitgeschakeld: De oven zal de gewenste temperatuur geleidelijk bereiken, wat betekent dat de bereidingstijden iets langer zijn dan in de bereidingstabel staat vermeld. Tijdens de wachttijd kunt u op **+** of **-** drukken om de geprogrammeerde eindtijd te veranderen of op **◀** drukken om andere instellingen te veranderen. Als u op  drukt om informatie weer te geven, kunt u overschakelen van eindtijd naar duur en terug.

### 6<sup>th</sup> SENSE

Deze functies selecteren automatisch de beste bereidingswijze, temperatuur en duur om alle beschikbare gerechten te koken, roosteren of bakken.

Geef enkel de kenmerken van het voedsel wanneer dit gevraagd wordt om een optimaal resultaat te verkrijgen.

#### GEWICHT / HOOGTE (LAGEN IN RONDE BAKPLAAT)



Om de functie correct in te stellen volgt u de aanwijzingen op de display, als dit gevraagd wordt; druk op **+** of **-** om de gewenste waarde in te stellen en druk vervolgens op **✓** om te bevestigen.

#### GARING / BRUINEN

Bij sommige 6<sup>th</sup> Sense-functies kunt u het niveau van gaarheid afstellen.

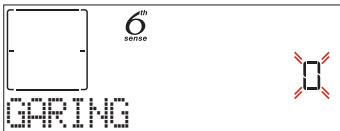

Druk, als dit gevraagd wordt, op **+** of **-** om het gewenste niveau te selecteren tussen rood (-1) en doorbakken (+1). Druk op **✓** of  om te bevestigen en de functie te starten.

Op dezelfde wijze kunt u, waar toegestaan, in sommige 6<sup>th</sup> Sense-functies het bruiningsniveau tussen laag (-1) en hoog (+1) afstellen.

### 3. START DE FUNCTIE

Als de standaardwaarden de gewenste waarden zijn, of zodra u de gewenste instellingen heeft ingevoerd, kunt u op eender welk ogenblik op  drukken om de functie te starten.

Druk tijdens de uitstelfase op , de oven slaat deze fase over en start de functie onmiddellijk.

Let op: Zodra een functie is geselecteerd, zal op het display voor elke functie het meest geschikte niveau worden weergegeven.

Stop de ingeschakelde functie wanneer u dat wilt door te drukken op .

Als de oven heet is en de functie een welbepaalde maximumtemperatuur vereist, verschijnt een bericht op de display. Druk op **◀** om terug te gaan naar het vorige scherm en selecteer een andere functie of wacht tot de oven helemaal afgekoeld is.

### 4. VOORVERWARM

Een aantal functies hebben een fase voor het voorverwarmen van de oven: Zodra de functie is begonnen wordt op het display aangegeven dat de voorverwarmingsfase is ingeschakeld.

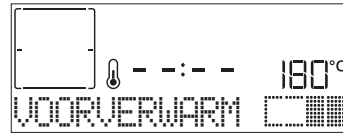

Na deze fase is een signaal hoorbaar en toont de display dat de oven de ingestelde temperatuur bereikt heeft en de melding "VOEG VOEDSEL TOE".

Open nu de deur open, plaats het voedsel in de oven, sluit de deur en start het bereiden.

Let op: Het voedsel in de oven plaatsen vooraleer de fase van de voorverwarming afgelopen is zal een negatief effect hebben op het uiteindelijke resultaat van de bereiding. Wanneer de deur tijdens de voorverwarmingsfase wordt geopend zal het onderbreken worden gestopt.

De bereidingstijd is exclusief de voorverwarmingsfase. De door u gewenste oventemperatuur kan altijd met behulp van **+** of **-** worden gewijzigd.

### 5. BEREIDING PAUZEREN / VOEDSEL OMDRAAIEN OF CONTROLEREN

Als de deur wordt geopend, wordt de bereiding tijdelijk onderbroken en worden de verwarmingselementen uitgeschakeld.

Om de bereiding verder uit te voeren sluit u de deur.

Bij sommige 6<sup>th</sup> Sense-functies wordt gevraagd om het voedsel om te draaien tijdens de bereiding.

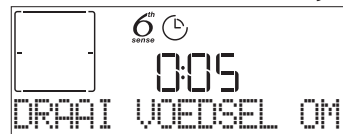

Een hoorbaar signaal gaat af en op het display verschijnt de uit te voeren actie. Open de deur, voer de actie uit die op het display staat en sluit de deur en voer de bereiding verder uit.

Op dezelfde wijze vraagt de oven u om het voedsel te controleren wanneer er nog 10% van de tijd tot het einde van de bereiding overblijft.

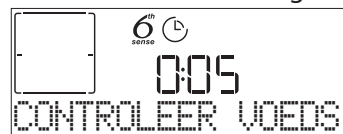



Een hoorbaar signaal gaat af en op het display verschijnt de uit te voeren actie. Controleer het voedsel, sluit de deur en hervat de bereiding.

Let op: Druk op  om deze acties over te slaan. In het andere geval, als er geen actie wordt uitgevoerd, voert de oven na een bepaalde tijd de bereiding verder uit.

## 6. EINDE BEREIDINGSTIJD

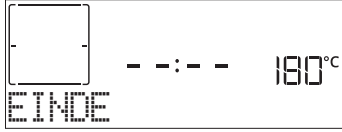
Er klinkt een geluidssignaal en op het display wordt aangegeven dat de bereiding klaar is.





Druk op  om de bereiding verder uit te voeren in de manuele modus (geen tijdsinstelling) of druk op  om de bereidingstijd te verlengen door een nieuwe duur in te stellen. In beide gevallen worden de bereidingsparameters behouden.

## BRUIN KORSTJE GEVEN

Met een aantal ovenfuncties kunt u de bovenkant van de gerechten een bruin korstje geven door de grill in te schakelen als de bereiding voltooid is.









Wanneer op het display de betreffende boodschap wordt getoond, druk dan indien nodig op  om een vijf minuten durende bruiningscyclus te starten. Stop de functie wanneer u dat wilt door te drukken op  om de oven uit te schakelen.

## . FAVORIET

Zodra de bereiding klaar is, zal het display aangeven dat de functie wordt opgeslagen in een nummer tussen 1 en 10 op uw lijst met favorieten.





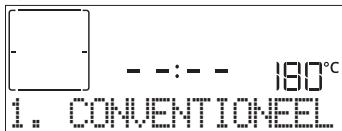

Als u een functie wilt opslaan als een favoriet en de huidige instellingen voor later gebruik, drukt u op , in het andere geval, om de aanwijzing te negeren, drukt u op . Zodra u op  heeft gedrukt, drukt u op  of  om de nummerpositie te selecteren, en druk vervolgens op  om te bevestigen.

Let op: Als het geheugen vol is of het nummer al in gebruik is, wordt u gevraagd te bevestigen om de vorige functie te overschrijven.

Om de functies die u hebt opgeslagen op een later tijdstip op te roepen, drukt u op : het display geeft uw lijst met favoriete functies weer.





Druk op  of  om de functie te selecteren, bevestig door op  te drukken, en druk daarna op  om te activeren.

## . SMARTCLEAN FUNCTIE

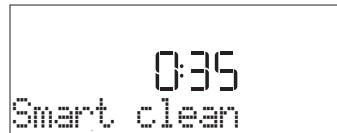
Druk op  om "Smart Clean" op het display weer te geven.





Druk op  om de functie te activeren: het display toont alle acties die moeten worden uitgevoerd voor een optimale reiniging: Volg de aanwijzingen en druk op  als u klaar bent. Als u alle stappen heeft voltooid, drukt u op  om de reinigingscyclus te activeren.



Let op: Het is raadzaam om de oven niet te openen tijdens de reinigingscyclus, om verlies van waterdamp te voorkomen, wat een nadelig effect heeft op het uiteindelijke schoonmaakresultaat.

Er zal een bijbehorend bericht beginnen te knipperen op het display, zodra de cyclus is voltooid. De oven volledig laten afkoelen en de binnenkant van het apparaat afvegen met een doek of spons.

## . KOOKWEKKER

Wanneer de oven uitgeschakeld is, kan het display gebruikt worden als kookwekker. Om deze functie te activeren, zorg ervoor dat de oven uitgeschakeld is en druk op  of : Het  symbool knippert op het display.



Druk op  of  om de gewenste duur in te stellen en druk dan op  om de kookwekker in te schakelen.

U hoort een geluidssignaal en het display toont wanneer de kookwekker afgeteld heeft tot aan de geselecteerde bereidingstijd.

Let op: De kookwekker schakelt geen bereidingscycli in. Druk op  of  om de tijd ingesteld op de kookwekker te veranderen.

Als de kookwekker is ingeschakeld, kunt u ook een functie selecteren en inschakelen.

Druk op  om de oven in te schakelen, selecteer dan de gewenste functie.

Zodra de functie is gestart, gaat de kookwekker door met onafhankelijk aftellen, zonder de functie zelf te verstoren.

Let op: Tijdens deze fase kunt u de kookwekker niet zien (alleen het pictogram  wordt weergegeven), die op de achtergrond verder aftelt. Om het kookwekkerscherf op te vragen, drukt u op  om de functie uit te schakelen die op dat ogenblik actief is.





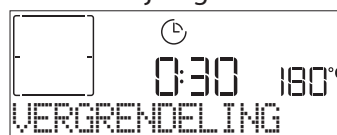

































## . VERGRENDELING

Om de toetsen te vergrendelen, houdt u  tenminste vijf seconden lang ingedrukt. Doe dit opnieuw om de toetsen vrij te geven.



Let op: Deze functie kan ook tijdens het bereidingsproces worden ingeschakeld. Om veiligheidsredenen kan de functie om het even wanneer uitgeschakeld worden door  in te drukken.

**BEREIDINGSTABEL**





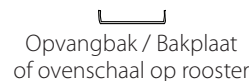























































































CATEGORIEËN LEVENSMIDDELEN		AANBEVOLEN HOEVEELHEID	OMDRAAIEN OF OMROEREN (VAN BEREIDINGSTIJD)	NIVEAU EN ACCESSOIRES
LASAGNE	-	0,5 - 3 kg	-	2 
VLEES	Rundvlees-gebraden	Braadstuk	0,6 - 2 kg	3 
		Hamburgers	1,5 - 3 cm	3/5 5  4
	Varken gebraden	Braadstuk	0,6 - 2,5 kg	3 
		Worsten	1,5 - 4 cm	2/3 5  4
	Kip gebraden	Heel	0,6 - 3 kg	2 
		Filet & borst	1 - 5 cm	2/3 5  4
	Kebab	1 rooster	1/2 5  4	
VIS	Filets	0,5 - 3 cm	- 3  2	
	Filets bevroren	0,5 - 3 cm	- 3  2	
GROENTEN	Groenten geroosterd	Aardappelen	0,5 - 1,5 kg	3 
		Groenten - gevuld	0,1 - 0,5 kg/stuk	3 
		Groenten geroosterd	0,5 - 1,5 kg	3 
	Groenten gegratineerd	Aardappelen	1 bakplaat	- 3 
		Tomaten	1 bakplaat	- 3 
		Paprika's	1 bakplaat	- 3 
		Broccoli	1 bakplaat	- 3 
		Bloemkool	1 bakplaat	- 3 
		Andere	1 bakplaat	- 3 
TAART & GEBAK	Rijzende taarten in bakblik	Luchtige cake	0,5 - 1,2 kg	- 2 
		Koekjes	0,2 - 0,6 kg	- 3 
	Gebak & gevulde hartige taarten	Soezen	1 bakplaat	- 3 
		Taart	0,4 - 1,6 kg	- 3 
		Strudel	0,4 - 1,6 kg	- 3 
		Gevulde vruchtentaart	0,5 - 2 kg	- 2 
HARTIGE TAART	-	0,8 - 1,2 kg	- 2 	
BROOD	Broodjes	60 - 150 g per stuk	- 3 	
	Sandwichbrood in bakblik	400 - 600 g per stuk	- 2 	
	Groot brood	0,7 - 2,0 kg	- 2 	
	Baguettes	200 - 300 g per stuk	- 3 	
PIZZA	Dun	rond - bakplaat	- 2 	
	Dik	rond - bakplaat	- 2 	
	Bevroren			2 
			1 - 4 lagen	- 4  1 5  3  1 5  4  2  1

## ACCESSOIRES





# BEREIDINGSTABEL

RECEPT	FUNCTIE	VOORVERWARMEN	TEMPERATUUR (°C)	DUUR (MIN.)	ROOSTER EN ACCESSOIRES
Taarten / Cakes		Ja	170	30 - 50	
		Ja	160	30 - 50	
		Ja	160	30 - 50	 
Gevulde taarten (kaastaart, strudel, appeltaart)		Ja	160 - 200	30 - 85	
		Ja	160 - 200	35 - 90	 
Koekjes / Shortbread		Ja	150	20 - 40	
		Ja	140	30 - 50	
		Ja	140	30 - 50	 
		Ja	135	40 - 60	  
Kleine taartjes / Muffins		Ja	170	20 - 40	
		Ja	150	30 - 50	
		Ja	150	30 - 50	 
		Ja	150	40 - 60	  
Soesjes		Ja	180 - 200	30 - 40	
		Ja	180 - 190	35 - 45	 
		Ja	180 - 190	35 - 45 *	  
Meringues		Ja	90	110 - 150	
		Ja	90	130 - 150	 
		Ja	90	140 - 160 *	  
Pizza / Brood / Focaccia		Ja	190 - 250	15 - 50	
		Ja	190 - 230	20 - 50	 
Pizza (Dun, dik, focaccia)		Ja	220 - 240	25 - 50 *	  
Diepvriespizza		Ja	250	10 - 15	
		Ja	250	10 - 20	 
		Ja	220 - 240	15 - 30	  
Hartige taarten (groentetaart, quiche)		Ja	180 - 190	45 - 55	
		Ja	180 - 190	45 - 60	 
		Ja	180 - 190	45 - 70 *	  
Pasteitjes / Bladerdeeghapjes		Ja	190 - 200	20 - 30	
		Ja	180 - 190	20 - 40	 
		Ja	180 - 190	20 - 40 *	  
Lasagne / puddinkjes / pasta uit de oven / cannelloni		Ja	190 - 200	45 - 65	
Lamsvlees/kalfsvlees/rundvlees/ varkensvlees 1 kg		Ja	190 - 200	80 - 110	

FUNCTIES



Conventioneel



Hetelucht



Turbo hetelucht



Grill



Turbo Grill



Maxi Cooking



Cook 4



Eco Turbo  
hetelucht



RECEPT	FUNCTIE	VOORVERWARMEN	TEMPERATUUR (°C)	DUUR (MIN.)	ROOSTER EN ACCESSOIRES
Gebr. varkensvlees met korst 2 kg		-	170	110 - 150	2
Kip / konijn / eend 1 kg		Ja	200 - 230	50 - 100	3
Kalkoen / gans 3 kg		Ja	190 - 200	80 - 130	2
Vis uit de oven / in folie (filet, heel)		Ja	180 - 200	40 - 60	3
Gevulde groenten (tomaten, courgettes, aubergines)		Ja	180 - 200	50 - 60	2
Toast		-	3 (hoog)	3 - 6	5
Visfilet / moten vis		-	2 (Medium)	20 - 30 **	4 3
Worstjes / Kebab / Spareribs / Hamburgers		-	2 - 3 (gemiddeld - hoog)	15 - 30 **	5 4
Gebraden kip 1-1,3 kg		-	2 (Medium)	55 - 70 ***	2 1
Lamsbout / schenkel		-	2 (Medium)	60 - 90 ***	3
Gebakken aardappelen		-	2 (Medium)	35 - 55 ***	3
Groentegratin		-	3 (hoog)	10 - 25	3
Koekjes	 Koekjes	Ja	135	50 - 70	5 4 3 1
Taarten	 Taart	Ja	170	50 - 70	5 4 3 1
Ronde pizza	 Pizza	Ja	210	40 - 60	5 4 2 1
Complete maaltijd: Fruittaart (niveau 5) / lasagne (niveau 3) / vlees (niveau 1)		Ja	190	40 - 120 *	5 3 1
Complete maaltijd: Fruittaart (niveau 5) / gebakken groenten (niveau 4) / lasagne (niveau 2) / gesneden vlees (niveau 1)	 Menu	Ja	190	40 - 120 *	5 4 2 1
Lasagne en vlees		Ja	200	50 - 100 *	4 1
Vlees en aardappelen		Ja	200	45 - 100 *	4 1
Vis & Groenten		Ja	180	30 - 50 *	4 1
Gevulde braadstukken		-	200	80 - 120 *	3
Gesneden vlees (konijn, kip, lam)		-	200	50 - 100 *	3

\* Geschatte tijdsduur: Gerechten kunnen op verschillende tijdstippen afhankelijk van de persoonlijke voorkeur uit de oven worden verwijderd.

\*\* Draai het vlees halverwege de bereidingstijd om.

\*\*\* Draai het voedsel na twee derde van de bereidingstijd om (indien nodig).

#### LEZEN VAN DE BEREIDINGSTABEL

De tabel geeft een overzicht van de beste functie, accessoires en het niveau voor het bereiden van verschillende soorten gerechten.

Kooktijden starten vanaf het moment dat het voedsel in de oven is geplaatst, exclusief de voorverwarming (indien nodig).

De bereidingstemperaturen zijn bij benadering en zijn afhankelijk van de hoeveelheid voedsel en het type accessoire dat wordt gebruikt.

Gebruik eerst de laagste aanbevolen waarden. Als de bereiding niet naar wens is, kunt u hogere waarden gebruiken.

Geadviseerd wordt om de bijgeleverde accessoires te gebruiken en indien mogelijk taartvormen en bakplaten van donker metaal. U kunt ook vuurvaste of aardewerk pannen en accessoires gebruiken; de bereidingstijden zijn dan iets langer.

#### ACCESSOIRES

Rooster

Ovenschaal of taartvorm op het rooster

Opvangbak / Bakplaat of ovenschaal op rooster

Druipplaat / Ovenschaal

Opvangbak met 500 ml water

## REINIGEN EN ONDERHOUD

Zorg ervoor dat de oven afgekoeld is vooraleer te onderhouden of te reinigen.

Gebruik geen stoomreinigers.

Gebruik geen staalwol, schuursponsjes of schurende/bijtende reinigingsproducten, omdat deze het oppervlak van het apparaat kunnen beschadigen.

Draag beschermende

handschoenen.

De oven moet worden losgekoppeld van het elektriciteitsnet voordat u onderhoudswerkzaamheden uitvoert.

### EXTERNE OPPERVLAKKEN

- Reinig de oppervlakken met een vochtig microvezeldoekje. Als ze zeer vuil zijn, voeg dan een paar druppels neutraal afwasmiddel toe aan het water. Droog af met een droge doek.
- Gebruik geen bijtende of schurende reinigingsmiddelen. Als een dergelijk product per ongeluk in contact komt met de oppervlakken het apparaat, verwijder het dan onmiddellijk met een vochtig microvezeldoekje.

### INTERNE OPPERVLAKKEN

- Na elk gebruik moet de oven afkoelen en dan gereinigd worden, bij voorkeur wanneer die nog warm is, om afzettingen of vlekken veroorzaakt door voedselresten te verwijderen. Laat de oven volledig afkoelen om de condens die zich heeft gevormd vanwege het bereiden van voedsel met een hoog vochtgehalte te verwijderen. Veeg de condens weg met een doek of spons.

- Activeer de functie "Smart Clean" voor een optimale reiniging van de interne oppervlakken. (Alleen bij enkele modellen).
- Maak het glas van de deur schoon met een geschikt vloeibaar reinigingsmiddel.
- Om de oven gemakkelijker te kunnen reinigen, kan de deur worden verwijderd.

### ACCESSOIRES

Laat de accessoires na gebruik weken in water met afwasmiddel. Pak ze vast met handschoenen als ze nog heet zijn. Voedselresten kunnen met een afwasborstel of met een sponsje worden verwijderd.

### VERVANGEN VAN HET LAMPJE

1. Koppel de oven los van de netvoeding.
2. Schroef het beschermkapje van de lamp, vervang de lamp en schroef het beschermkapje weer op de lamp.
3. Sluit de oven weer aan op de netvoeding.

Let op: Gebruik alleen halogeenlampen van 20-40 W/230 ~ V, type G9, T300°C. De lamp die in het product wordt gebruikt is specifiek ontworpen voor huishoudapparaten en is niet geschikt voor ruimteverlichting (EC-Richtlijn Nr. 244/2009). De lampjes zijn verkrijgbaar bij de Consumentenservice.

- Als u halogeenlampen gebruikt, mag u ze niet met uw blote handen hanteren, aangezien uw vingerafdrukken schade kunnen veroorzaken. Gebruik de oven niet voordat het beschermkapje is teruggeplaatst.

## DE DEUR VERWIJDEREN EN TERUGPLAATSEN

1. Om de deur te verwijderen opent u deze volledig en brengt u de vergrendelingen naar beneden totdat ze ontgrendeld zijn.

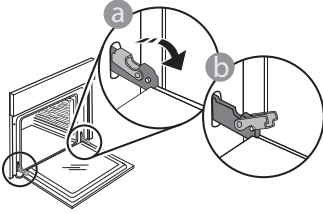

2. Sluit de deur zo ver mogelijk. Houd de deur stevig met beide handen beet – niet vasthouden aan de handgreep. Verwijder de deur door deze te blijven sluiten en tegelijkertijd omhoog te trekken totdat het loshaakt. Zet de deur opzij en laat deze op een zachte ondergrond rusten.

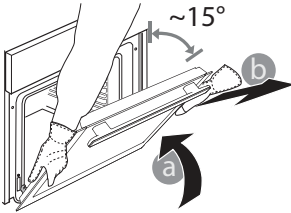

3. Monteer de deur opnieuw door deze te bewegen in de richting van de oven, de haken van de scharnieren uit te lijnen met de zitting en het bovenste deel op de zitting vast te zetten.
4. Laat de deur zakken en doe deze vervolgens volledig open. Breng de vergrendelingen omlaag naar hun oorspronkelijke positie: Zorg ervoor dat ze volledig naar beneden staan.

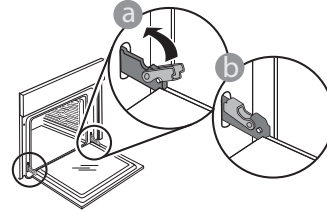

Zachtjes drukken, om te controleren of de vergrendelingen in de juiste positie staan.

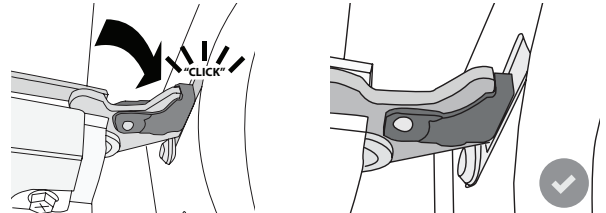

5. Probeer de deur te sluiten en controleer of het in lijn met het bedieningspaneel is. Als dit niet het geval is herhaalt u de bovenstaande stappen: Als het niet goed werkt kan de deur beschadigd raken.

# PROBLEMEN VERHELPEN

PROBLEEM	MOGELIJKE OORZAAK	OPLOSSING
De oven werkt niet.	Stroomonderbreking. Loskoppeling van het elektriciteitsnet.	Controleer of het elektriciteitsnet spanning heeft en of de oven is aangesloten. Zet de oven uit en weer aan, om te controleren of het probleem opgelost is.
Op de display verschijnt de letter "F" gevolgd door een nummer of letter.	Ovenstoring.	Zet de oven uit en weer aan, om te controleren of het probleem opgelost is. Probeer de "FABRIEKSRESET" uit te voeren, te selecteren in "INSTELLINGEN". Neem contact op met de dichtstbijzijnde Consumentenservice en vermeld het nummer dat volgt op de letter "F".
De oven wordt niet warm.	Wanneer "DEMO" op "Aan" staat, zijn alle bedieningen actief en de menu's zijn beschikbaar, maar de oven wordt niet verwarmd. DEMO verschijnt elke 60 seconden op het display.	Open "DEMO" via "INSTELLINGEN" en selecteer "Uit".
Het licht gaat uit.	"ECO" modus is "Aan".	Open "ECO" in "INSTELLINGEN" en selecteer "Uit".
De deur sluit niet goed.	De veiligheidsvergrendelingen staan in de verkeerde positie.	Zorg ervoor dat de veiligheidsvergrendelingen in de juiste positie staan, volgens de instructies voor het verwijderen en opnieuw plaatsen van de deur in de paragraaf "Reinigen en onderhoud".
De stroomvoorziening in huis valt uit.	Vermogensinstelling is verkeerd.	Controleer of uw thuisnetwerk tenminste een nominaal vermogen van meer dan 3 kW heeft. Als dat niet het geval is, verlaagt u het vermogen tot 13 ampère. Open "VERMOGEN" in "INSTELLINGEN" en selecteer "LAAG".



## Beleid, standaarddocumentatie en aanvullende productinformatie vindt u op:

- Op onze website [docs.whirlpool.eu](https://docs.whirlpool.eu)
- Gebruik makend van de QR-code
- Anders, **contacteer onze Klantenservice** (Het telefoonnummer staat in het garantieboekje). Wanneer u contact opneemt met de Klantenservice, gelieve de codes te vermelden die op het identificatieplaatje van het apparaat staan.

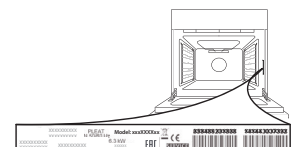



DZIĘKUJEMY ZA ZAKUP PRODUKTU WHIRLPOOL

W celu uzyskania kompleksowej pomocy  
prosimy zarejestrować urządzenie na stronie  
[www.whirlpool.eu/register](http://www.whirlpool.eu/register)



Przed użyciem urządzenia należy uważnie przeczytać  
instrukcję bezpieczeństwa.

## OPIS PRODUKTU

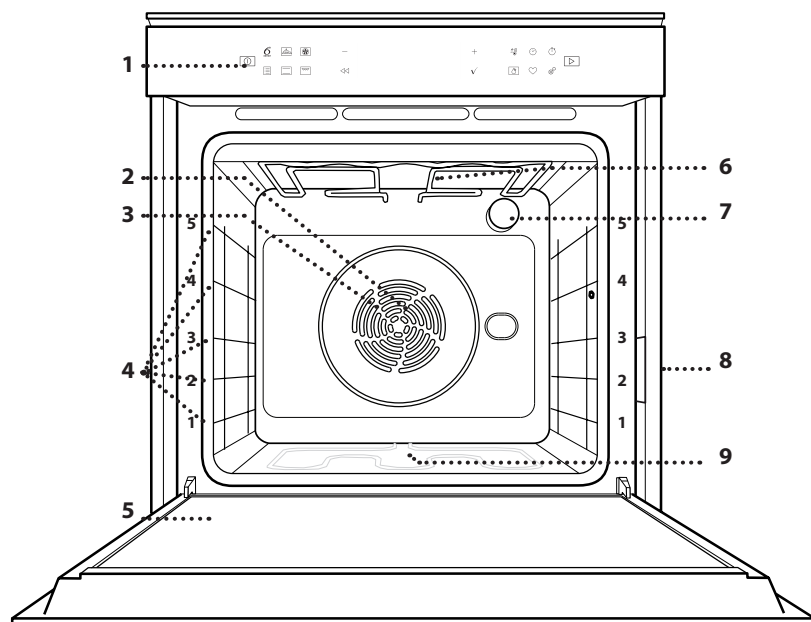

1. Panel sterowania
2. Wentylator
3. Grzałka okrągła (niewidoczna)
4. Prowadnice półek (poziom jest zaznaczony na froncie piekarnika)
5. Drzwiczki
6. Grzałka górna / grill
7. Oświetlenie
8. Tabliczka znamionowa (nie usuwać)
9. Dolna grzałka (niewidoczna)

## OPIS PANELU STEROWANIA

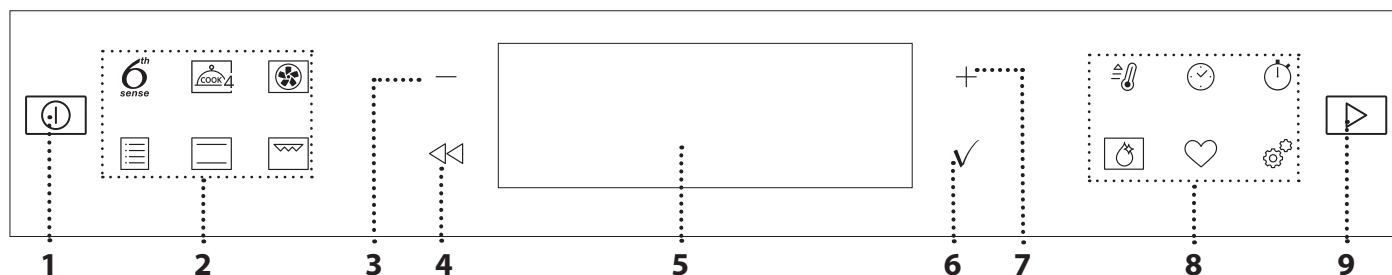

### 1. WŁĄCZANIE/WYŁĄCZANIE

Do włączania lub wyłączenia kuchenki mikrofalowej, a także wyłączenia lub wstrzymania wykonywania funkcji.

### 2. BEZPOŚREDNI DOSTĘP DO FUNKCJI

Aby uzyskać szybki dostęp do funkcji i głównego menu.

### 3. PRZYCISK NAWIGACYJNY MINUS

Aby przewijać menu oraz zmniejszać ustawienia i wartości funkcji.

### 4. COFNIJ

Aby wrócić do poprzedniego ekranu.

Umożliwia zmianę ustawień podczas gotowania.

### 5. WYŚWIETLACZ

Do potwierdzania wyboru danej funkcji lub ustawienia.

### 7. PRZYCISK NAWIGACYJNY PLUS

Aby przewijać menu oraz zwiększać ustawienia i wartości funkcji.

### 8. OPCJE / BEZPOŚREDNI DOSTĘP DO FUNKCJI

Aby uzyskać szybki dostęp do funkcji, czasu trwania, ustawień i ulubionych.

### 9. START

Do włączania funkcji z użyciem specjalnych lub podstawowych ustawień.

# AKCESORIA

## RUSZT

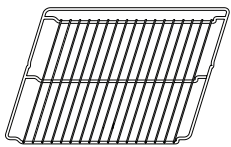

Służy do pieczenia potraw lub jako miejsce do położenia patelni, form do pieczenia i innych naczyń żaroodpornych

## BLACHA NA ŚCIEKAJĄCY TŁUSZCZ

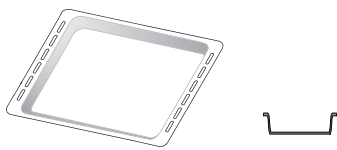

Do stosowania jako blacha do pieczenia mięsa, ryb, warzyw, focaccii itp. lub w przypadku umieszczenia pod rusztem, do zbierania ociekającego tłuszczu i soków.

## BLACHA DO PIECZENIA

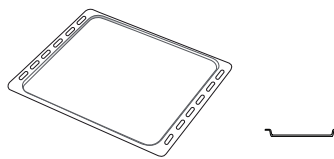

Służy do pieczenia wszelkiego rodzaju ciast i chleba oraz mięsa, ryb w folii itd.

## WYSUWANE PROWADNICE \*

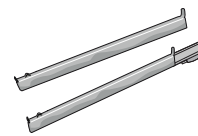

Ułatwiają wkładanie i wyjmowanie akcesoriów.

\* Dostępne tylko w wybranych modelach

Liczba i rodzaj akcesoriów może różnić się w zależności od zakupionego modelu.

Dodatkowe akcesoria można nabyć oddzielnie w serwisie.

## UMIESZCZANIE RUSZTU I INNYCH AKCESORIÓW

Umieścić ruszt poziomo, przesuwając go wzdłuż prowadnic i upewniając się, że strona z uniesioną krawędzią jest skierowana ku górze.

Inne akcesoria, takie jak blacha na ściekający tłuszcz czy blacha do pieczenia, są wsuwane poziomo, w taki sam sposób, jak ruszt.

## WYJMOWANIE I PONOWNY MONTAŻ PROWADNIC

- Aby wyjąć prowadnice półek, należy je podnieść i następnie delikatnie wyciągnąć dolną część z miejsca zamocowania: Teraz można wyjąć prowadnice.
- Aby z powrotem włożyć prowadnice półek, najpierw trzeba je umieścić w górnym miejscu zamocowania. Trzymając prowadnice uniesione ku górze, wsunąć je do piekarnika, a następnie opuścić do dolnego miejsca zamocowania.

## MONTOWANIE PRZESUWNYCH PROWADNIC (JEŚLI TA OPCJA JEST DOSTĘPNA)

Wyjąć prowadnice półki z piekarnika i zdjąć plastikowe zabezpieczenie z przesuwnych prowadnic.

Zamocować górny zacisk szyny do prowadnicy półki i przesunąć ją wzdłuż tak daleko, jak to możliwe. Opuścić drugi zacisk tak, aby znalazł się w odpowiednim miejscu. Aby zabezpieczyć prowadnicę, należy docisnąć mocno dolną część zacisku do prowadnicy półki. Sprawdzić, czy szyny przesuwają się swobodnie. Powtórzyć powyższe czynności dla drugiej prowadnicy półki na tym samym poziomie.

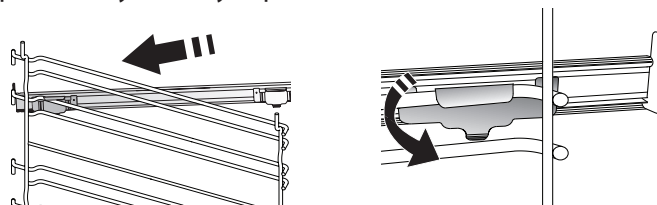

Uwaga: Wsuwane prowadnice mogą być zamontowane na dowolnym poziomie.



## FUNKCJE



### 6<sup>th</sup> SENSE

Umożliwia to w pełni automatyczne przyrządzanie wszystkich rodzajów potraw (lasagna, mięso, ryby, warzywa, ciasta i ciastka, ciastka solne, chleb, pizza). Aby najlepiej wykorzystać możliwości tej funkcji, należy stosować się do wskazówek zawartych w danej tabeli gotowania.



### FUNKCJE COOK 4

Do pieczenia różnych potraw w tej samej temperaturze, jednocześnie na czterech poziomach. Funkcją tę można używać do pieczenia ciasteczek, ciast, okrągłej pizzy (również mrożonej) oraz do przygotowywania całych posiłków. Należy postępować zgodnie ze wskazówkami z tabeli pieczenia, aby uzyskać najlepsze rezultaty.



### TERMOOBIEG

Do pieczenia różnych potraw w tej samej temperaturze, na kilku półkach (maksymalnie trzech) równocześnie. Funkcja ta pozwala na pieczenie bez wzajemnego przenikania się zapachów pieczonych potraw.



### TYPOWE FUNKCJE

#### • PIECZ. KONWEK.

Do pieczenia mięsa, ciast z nadzieniem tylko na jednej półce.

#### • TURBO GRILL

Do pieczenia dużych kawałków mięsa (udziec, rostbef, kurczak). Zalecamy zastosowanie blachy na ściekający tłuszcz: Blachę na ściekający tłuszcz można umieścić na dowolnym poziomie poniżej blachy do pieczenia i nalać do niej ok. 500 ml wody pitnej.

#### • WYPIEK Z MROŻ.

Funkcja automatycznie dobiera optymalną temperaturę oraz tryb pieczenia dla 5 różnych kategorii gotowych dań mrożonych. Nie trzeba wstępnie nagrzewać piekarnika.

#### • FUNKCJE SPECJALNE

##### » MAXI COOKING

Do pieczenia dużych kawałków mięsa (powyżej 2,5 kg). Zaleca się obrócenie mięsa podczas pieczenia w celu zapewnienia równomiernego przyrumienienia z obu stron. Od czasu do czasu należy podlać mięso, aby nie dopuścić do jego nadmiernego wysuszenia.

##### » WYRASTANIE

Zapewnia optymalne wyrastanie różnych rodzajów ciast. Aby zachować wysoką jakość wyrastania ciasta, nie należy włączać tej funkcji, kiedy urządzenie jest wciąż nagrzane po poprzednim cyklu pieczenia.

##### » ROZMRAŻANIE

Do przyspieszania rozmrażania artykułów spożywczych. Zaleca się umieszczenie potrawy na środkowym poziomie. Zaleca się pozostawienie potrawy w opakowaniu, aby zapobiec wysuszeniu jej powierzchni.

##### » KEEP WARM

Pozwala utrzymać ciepło i chrupkość świeżo upieczonych potraw.

##### » TERMOOBIEG ECO

Do pieczenia nadziewanych kawałków mięsa i filetów na jednej półce. Potrawy są zabezpieczone przed nadmiernym wysychaniem dzięki łagodnemu, przerywanemu obiegowi powietrza. Jeżeli funkcja ECO jest włączona, światło kontrolki pozostanie wyłączone podczas pieczenia. Aby skorzystać z funkcji ECO, a tym samym zoptymalizować zużycie energii, drzwiczki piekarnika nie powinny być otwierane, dopóki potrawa nie będzie gotowa.



### KONWENCJONALNE

Do pieczenia dowolnego rodzaju potraw na jednym poziomie.



### GRILL

Do grillowania steków, kebabów i kiełbasek, do zapiekania warzyw lub do przyrumieniania pieczywa. Podczas grillowania mięsa zaleca się stosowanie blachy na ściekający tłuszcz: Blachę na ściekający tłuszcz można umieścić na dowolnym poziomie poniżej rusztu i nalać do niej ok. 500 ml wody pitnej.



### SZYBKIE NAGRZEW.

W celu szybkiego nagrzania piekarnika.



### CZASOMIERZE

Do edycji wartości czasowych funkcji.



### MINUTNIK

Do liczenia czasu bez konieczności uruchamiania żadnej funkcji.



### SMART CLEAN

Usuwanie zanieczyszczeń ułatwia działanie pary wodnej, uwalnianej w specjalnym procesie czyszczenia w niskiej temperaturze. Na dno piekarnika wlać 200 ml pitnej wody i uruchomić funkcję, upewniając się że piekarnik jest zimny.



### ULUBIONE

Aby odtworzyć listę 10 ulubionych funkcji.



### USTAWIENIA

Do zmiany ustawień piekarnika.

Gdy tryb ECO jest aktywny, jasność wyświetlacza zostaje zmniejszona w celu zredukowania zużycia energii, a po upływie 1 min światło wyłącza się. Wyświetlacz włączy się ponownie automatycznie, gdy tylko zostanie wciśnięty któryś z przycisków.

Kiedy opcja „DEMO” jest włączona „włączanie”, wszystkie polecenia są aktywne oraz wszystkie menu są dostępne, ale piekarnik nie nagrzewa się. Aby wyłączyć ten tryb, należy przejść do „DEMO” z menu „USTAWIENIA” i wyłączyć „Off”.

Po wybraniu opcji „UST. FABRYCZNE” urządzenie wyłącza się i powraca do pierwszego uruchomienia. Wszystkie ustawienia użytkownika zostają anulowane.

# PIERWSZE UŻYCIE

## 1. WYBÓR JĘZYKA

Przy pierwszym uruchomieniu urządzenia należy wybrać język i czas: Na wyświetlaczu pojawi się "English".

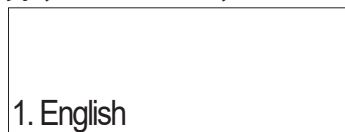

Wcisnąć **+** lub **-**, aby przewinąć listę dostępnych języków i wybrać żądany język.

Aby potwierdzić wybór, należy wcisnąć **✓**.

Uwaga: Można dokonać późniejszej zmiany języka, wybierając "JĘZYK" w menu "USTAWIENIA", dostępny po naciśnięciu przycisku

## 2. USTAWIANIE ZUŻYCIA ENERGII

Piekarnik jest zaprogramowany tak, aby zużywać energię elektryczną w stopniu zgodnym z poborem mocy przez domową instalację elektryczną, większym niż 3 kW (16): Jeśli w gospodarstwie domowym wykorzystywana jest mniejsza moc, należy zmniejszyć tę wartość (13).

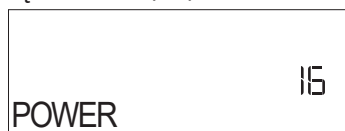

Nacisnąć **+** lub **-** aby wybrać 16 „High” (Wysoki) lub 13 „Low” (Niski), a następnie nacisnąć **✓**, aby potwierdzić.

## 3. USTAWIENIE CZASU

Po dokonaniu wyboru mocy należy ustawić bieżący czas: Na wyświetlaczu będą migać dwie cyfry godziny.



Wcisnąć **+** lub **-**, aby ustawić bieżącą godzinę, po czym wcisnąć **✓**: Na wyświetlaczu będą migać dwie cyfry minut. Wcisnąć **+** lub **-**, aby ustawić minuty, po czym wcisnąć **✓** w celu potwierdzenia.

Uwaga: W przypadku dłuższej przerwy w dostawie prądu może zajść potrzeba ponownego ustawienia czasu. Wybrać "ZEGAR" w menu "USTAWIENIA", dostępny po naciśnięciu przycisku

## 4. ROZGRZANIE PIEKARNIKA

Nowy piekarnik może mieć wyczuwalny zapach, który jest pozostałością po produkcji: jest to zjawisko normalne. Dlatego przed przystąpieniem do przygotowywania potraw zaleca się rozgrzanie pustego piekarnika, co ułatwi pozbycie się niepożądanego zapachu. Należy wyjąć z komory urządzenia wszystkie kartony zabezpieczające i zdjąć przezroczystą folię, a także usunąć wszystkie znajdujące się w niej akcesoria. Rozgrzać piekarnik do 200 °C i pozostawić go włączonym przez około godzinę, najlepiej stosując funkcję z obiegiem powietrza (np. „Termoobieg” lub „Piecz. Konwek.”).

Uwaga: Po pierwszym użyciu urządzenia zaleca się przewietrzyć pomieszczenie.

# CODZIENNA EKSPLOATACJA

## 1. WYBÓR FUNKCJI

Aby włączyć kuchenkę, wcisnąć : Na wyświetlaczu pokaże się ostatnio używana główna funkcja lub menu główne. Funkcje można wybierać, naciskając ikonę jednej z głównych funkcji lub przewijając menu: Aby wybrać pozycję z menu (na wyświetlaczu pojawi się pierwsza dostępna pozycja), nacisnąć przycisk **+** lub **-**, aby wybrać żądaną, a następnie nacisnąć przycisk **✓** celem potwierdzenia.

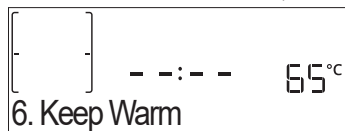

## 2. USTAWIENIE FUNKCJI

Po wybraniu żądanej funkcji istnieje możliwość zmiany jej ustawień. Na wyświetlaczu będą pojawiać się ustawienia, które można kolejno zmieniać. Wciśnięcie pozwala ponownie zmienić poprzednie ustawienie.

### TEMPERATURA / POZIOM GRILL



Gdy na ekranie miga wartość, wcisnąć **+** lub **-**, by

ją zmienić, a następnie nacisnąć **✓**, by potwierdzić i przejść do kolejnych ustawień (jeśli to możliwe).

W ten sam sposób można ustawić poziom grillowania: Istnieją trzy zdefiniowane poziomy mocy dla grillowania: 3 (wysoki), 2 (średni), 1 (niski).

Uwaga: Po włączeniu funkcji można zmienić temperaturę/ poziom grillowania za pomocą **+** lub **-**.

### CZAS TRWANIA



Gdy na ekranie miga ikona , wcisnąć **+** lub **-**, by ustawić wybrany czas gotowania i potwierdzić, wciskając **✓**. Jeśli użytkownik chce przyrządzić potrawę samodzielnie (bez określania czasu), nie ma potrzeby ustawiania czasu gotowania/pieczenia: Wcisnąć **✓** lub , aby zatwierdzić i aktywować funkcję. Wybór tego trybu uniemożliwia zaprogramowanie opóźnionego startu.

Uwaga: Można zmienić czas ustawiony w trakcie gotowania, naciskając : Wcisnąć **+** lub **-**, aby dostosować wartość i zatwierdzić, naciskając **✓**.

## KONIEC (OPÓŹNIONY START)

Dla wielu funkcji, po ustawieniu czasu pieczenia, można opóźnić uruchomienie funkcji, programując czas jej zakończenia. Gdy ikona  miga, wyświetlacz pokazuje czas zakończenia pieczenia.

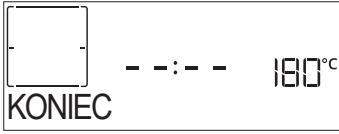

Wcisnąć  $+$  lub  $-$ , aby ustawić żądany czas zakończenia pieczenia, a następnie wcisnąć  $\checkmark$ , aby zatwierdzić i uruchomić funkcję. Włożyć potrawę do piekarnika i zamknąć drzwiczki: Funkcja włączy się automatycznie po upływie czasu obliczonego tak, aby cykl gotowania/pieczenia zakończył się o ustalonej godzinie.

Uwaga: Programowanie czasu opóźnienia gotowania/pieczenia powoduje wyłączenie fazy wstępnego nagrzewania: Piekarnik osiągnie żądaną temperaturę stopniowo, co oznacza, że czas pieczenia będzie nieznacznie dłuższy niż ten podany w tabeli pieczenia. W trakcie oczekiwania można nacisnąć  $+$  lub  $-$ , aby ponownie dostosować czas zakończenia, lub wcisnąć  $\ll$ , aby zmienić inne ustawienia. Wcisnąc  $\odot$  w celu wyświetlenia informacji, możliwe jest przejście od czasu zakończenia do czasu trwania.

## 6<sup>th</sup> SENSE

Te funkcje automatycznie wybierają optymalny tryb gotowania, opiekania, temperaturę i czas trwania dla wszystkich dostępnych potraw.

Jeśli jest to konieczne, wystarczy jedynie wskazać cechy produktu i cieszyć się wspaniałym efektem.

### CIĘŻAR / WYSOKOŚĆ (WARSTWY OKRĄGLYCH TACEK)



Aby poprawnie ustawić funkcję, należy kierować się wskazówkami na wyświetlaczu. Gdy pojawi się odpowiedni komunikat, wcisnąć  $+$  lub  $-$ , aby ustawić żądaną wartość, po czym zatwierdzić przyciskiem  $\checkmark$ .

### WYPIECZENIE / PRZYRUMIENIANIE

Niektóre funkcje 6<sup>th</sup> Sense umożliwiają dostosowanie stopnia dogotowania potrawy.



Aby kontynuować, nacisnąć  $+$  lub  $-$ , żeby wybrać żądany poziom wypieczenia od surowego (-1) do dobrze wypieczonego (+1). Wcisnąć  $\checkmark$  lub , aby zatwierdzić i aktywować funkcję.

W ten sam sposób, gdy jest to dozwolone, niektóre funkcje 6<sup>th</sup> Sense umożliwiają dostosowanie poziomu przyrumieniania między niskim (-1) i wysokim (+1).

## 3. ROZPOCZĘCIE DZIAŁANIA FUNKCJI

W dowolnym momencie, jeśli ustawienia początkowe są odpowiednie lub po zaprogramowaniu żądanych ustawień, wcisnąć  w celu aktywowania funkcji.

Po wciśnięciu  w fazie opóźnienia piekarnik pominię tę fazę i natychmiast uruchomi funkcję.

Uwaga: Po wybraniu danej funkcji, wyświetlacz zaproponuje najbardziej odpowiedni poziom dla każdej z nich.

W dowolnym momencie można zatrzymać aktywowaną funkcję, wciskając przycisk .

Jeśli piekarnik jest gorący, a funkcja wymaga konkretnej temperatury maksymalnej, na wyświetlaczu pojawi się komunikat. Wcisnąć  $\ll$ , aby powrócić do poprzedniego ekranu i wybrać inną funkcję lub poczekać do całkowitego ostygnięcia.

## 4. NAGRZEWANIE

Niektóre funkcje posiadają fazę wstępnego nagrzewania: Po włączeniu funkcji wyświetlacz pokazuje, że faza wstępnego nagrzewania jest aktywna.



Po zakończeniu tej fazy, rozlegnie się sygnał dźwiękowy, a na wyświetlaczu pojawi się komunikat, że piekarnik osiągnął ustawioną temperaturę, wymaganą, aby „DODAJ POTRAWĘ”. W tym momencie należy otworzyć drzwiczki, włożyć potrawę do piekarnika, zamknąć drzwiczki i rozpocząć pieczenie.

Uwaga: Umieszczenie potraw w piekarniku przed końcem procesu wstępnego nagrzewania może mieć wpływ na jakość przygotowywanych potraw. Otwarcie drzwiczek w trakcie fazy wstępnego nagrzewania przerwie nagrzewanie piekarnika.

Czas pieczenia nie zawiera fazy wstępnego nagrzewania. Zawsze można zmienić żądaną temperaturę za pomocą  $+$  lub  $-$ .

## 5. PRZERWANIE PIECZENIA / OBRÓCENIE LUB SPRAWDZENIE POTRAWY

Po otwarciu drzwiczek pieczenie zostanie chwilowo wstrzymane poprzez dezaktywowanie elementów grzejących. Aby wznowić pieczenie, zamknąć drzwiczki. Niektóre funkcje 6<sup>th</sup> Sense wymagają obracania potrawy podczas pieczenia.

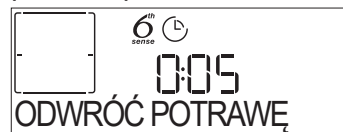

Urządzenie wyda sygnał dźwiękowy, a na wyświetlaczu pojawi się wskazówka mówiąca o konieczności wykonania czynności. Otworzyć drzwiczki, wykonać czynność wskazaną na wyświetlaczu i zamknąć drzwiczki, po czym kontynuować gotowanie.

W ten sam sposób, w momencie kiedy pozostanie 10% czasu do zakończenia pieczenia, piekarnik wyświetli komunikat, aby sprawdzić potrawę.



Urządzenie wyda sygnał dźwiękowy, a na wyświetlaczu pojawi się wskazówka mówiąca o konieczności wykonania czynności. Sprawdzić potrawę, zamknąć



drzwiczki i wznowić przyrządzanie.

Uwaga: Aby pominąć te czynności, wcisnąć . W przeciwnym razie, jeśli po upływie określonego czasu nie zostanie wykonana żadna czynność, piekarnik będzie kontynuował pieczenie.

## 6. KONIEC GOTOWANIA

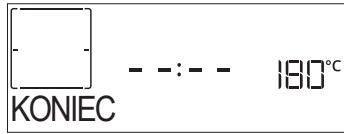
Sygnal dźwiękowy i wskazanie na wyświetlaczu oznaczają, że pieczenie zostało zakończone.





Nacisnąć , żeby kontynuować pieczenie w trybie ręcznym (bez ustawiania czasu trwania) lub nacisnąć , żeby wydłużyć czas pieczenia, ustawiając nową wartość. W obu przypadkach wartości gotowania zostaną zachowane.

## PRYZRUMIENIANIE

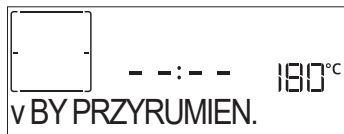
Niektóre funkcje piekarnika pozwalają na przyrumienienie potrawy poprzez włączenie funkcji grill po zakończeniu pieczenia.









Gdy na wyświetlaczu pojawi się odpowiedni komunikat, w razie potrzeby nacisnąć , aby rozpocząć pięciominutowy cykl przyrumieniania. W każdym momencie można zatrzymać czas, wciskając przycisk  aby wyłączyć piekarnik.

## . ULUBIONE

Po zakończeniu gotowania na wyświetlaczu zostanie wyświetlony komunikat zachęcający do zapisania funkcji na liście ulubionych pod numerem od 1 do 10.







Chcąc zapamiętać jakąś funkcję jako ulubioną i zapisać bieżące ustawienia do wykorzystania w przyszłości, należy nacisnąć , aby ignorować nacisnąć .

Po wciśnięciu  wcisnąć  lub , aby wybrać numer pozycji i zatwierdzić przyciskiem .

Uwaga: Jeśli pamięć jest pełna lub dany numer został już wykorzystany, należy zatwierdzić nadpisanie poprzedniej funkcji na danym numerze.

Aby w późniejszym czasie wywołać zapisane funkcje, nacisnąć : Na wyświetlaczu pojawi się lista ulubionych funkcji użytkownika.





Za pomocą  lub  wybrać funkcję, zatwierdzić, naciskając , a następnie nacisnąć , aby uaktywnić.

## . FUNKCJA SMARTCLEAN (INTELIWENTNE ZMYWANIE)

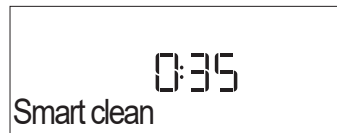
Nacisnąć , żeby wyświetlić "Smart Clean" na wyświetlaczu.





Nacisnąć , żeby aktywować funkcję: na wyświetlaczu pojawi się komunikat dotyczący wszystkich czynności niezbędnych do uzyskania najlepszych wyników czyszczenia: Podążać za wskazówkami i po zakończeniu nacisnąć . Po zakończeniu wszystkich czynności, jeśli zachodzi taka konieczność, nacisnąć , żeby aktywować cykl czyszczenia.



Uwaga: W trakcie cyklu czyszczenia zaleca się nie otwierać drzwiczek piekarnika. W przeciwnym razie wydostająca się z komory piekarnika para wodna może negatywnie wpłynąć na rezultat czyszczenia.

Po zakończeniu cyklu czyszczenia na wyświetlaczu zacznie migać odpowiedni komunikat. Należy pozostawić piekarnik do ostygnięcia, a następnie przetrzeć i osuszyć jego wewnętrzne powierzchnie za pomocą ściereczki lub gąbki.

## . MINUTNIK

Kiedy urządzenie jest wyłączone, wyświetlacz może być używany jako timer. Aby włączyć tę funkcję, należy upewnić się, że kuchenka jest wyłączona, i nacisnąć  lub : Ikona  będzie migać na wyświetlaczu.



Nacisnąć  lub , by ustawić żądany czas, a następnie wcisnąć , by rozpocząć odliczanie czasu.



Gdy tylko minutnik zakończy odliczanie wybranego czasu, na wyświetlaczu pojawi się komunikat i rozlegnie się sygnał dźwiękowy.

Uwaga: Minutnik nie włącza żadnego z cykli gotowania. Nacisnąć  lub , by zmienić czas ustawiony w timerze.

Gdy minutnik jest aktywny, można także wybrać i włączyć funkcję.

Nacisnąć , aby wyłączyć piekarnik, a następnie wybrać żądaną funkcję.

Po uruchomieniu funkcji czasomierz będzie niezależnie kontynuował odliczanie, bez ingerencji w działanie samej funkcji.

Uwaga: W trakcie tej fazy minutnik nie wyświetla się (widać jedynie ikonę ) , ale kontynuuje odliczanie w tle. Aby przywrócić ekran minutnika, wcisnąć , przerywając obecnie aktywną funkcję.

## . BLOKADA PRZYCISKÓW



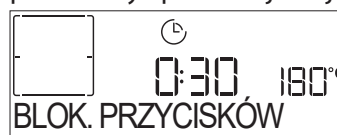

















































Aby zablokować przyciski, wcisnąć i przytrzymać  przez co najmniej pięć sekund. Powtórzenie tej procedury spowoduje zdjęcie blokady klawiatury.



Uwaga: Funkcję tę można włączyć również podczas przygotowywania potrawy. Ze względów bezpieczeństwa w każdym momencie piekarnik można wyłączyć, wciskając .



**TABELA PIECZENIA**

KATEGORIE ŻYWNOŚCI		SUGEROWANA ILOŚĆ	OBRÓCIĆ LUB WYMIESZAĆ (O CZASIE GOTOWANIA)	POZIOM I AKCESORIA
LASAGNE	-	0,5 - 3 kg	-	 2
MIĘSO	Wołowina pieczona	Pieczeń	0,6 - 2 kg	 3
		Hamburgery	1,5 - 3 cm	 5  4
	Pieczeń wieprz.	Pieczeń	0,6 - 2,5 kg	 3
		Kiełbaski i parówki	1,5 - 4 cm	2/3  5  4
	Pieczony kurczak	W całości	0,6 - 3 kg	 2
		Filety i piersi	1 - 5 cm	2/3  5  4
Kebab		1 kratka	1/2  5  4	
RYBY	Filety	0,5 - 3 cm	-  3  2	
	Filety mrożone	0,5 - 3 cm	-  3  2	
WARZYWA	Warzywa pieczone	Ziemniaki	0,5 - 1,5 kg	 3
		Warzywa nadziewane	0,1 - 0,5 kg na sztukę	 3
		Warzywa pieczone	0,5 - 1,5 kg	 3
	Warzywa gratin	Ziemniaki	1 taca	 3
		Pomidory	1 taca	 3
		Papryka	1 taca	 3
		Brokuły	1 taca	 3
		Kalafior	1 taca	 3
		Inne	1 taca	 3
CIASTA I CIASTKA	Wyrastanie ciast w formie	Biskopt	0,5 - 1,2 kg	 2
		Herbatniki	0,2 - 0,6 kg	 3
	Ciastka i ciasta nadziewane	Ptysie	1 taca	 3
		Tarta	0,4 - 1,6 kg	 3
		Strucla	0,4 - 1,6 kg	 3
		Ciasto owocowe	0,5 - 2 kg	 2
SŁONE CIASTA	-	0,8 - 1,2 kg	-  2	
CHLEB	Bułki	60 - 150 g na sztukę	-  3	
	Bochenek kanapkowy w formie	400 - 600g na sztukę	-  2	
	Duży bochenek	0,7 - 2,0 kg	-  2	
	Bagietki	200 - 300g na sztukę	-  3	
PIZZA	Cienkie ciasto	okrągła - taca	-  2	
	Grube ciasto	okrągła - taca	-  2	
	Mrożone			 2
			1 - 4 poziomy	-  4  1
			 5  3  1	
			 5  4  2  1	
AKCESORIA	 Ruszt	 Taca lub forma do ciasta na ruszcie	 Blacha na ściekający tłuszcz / Blacha do pieczenia lub taca na ruszcie	 Blacha na ściekający tłuszcz / blacha do pieczenia
				 Blacha na ściekający tłuszcz napelniona 500 ml wody

# TABELA GOTOWANIA

PRZEPIS	FUNKCJA	NAGRZEWANIE	TEMPERATURA (°C)	CZAS TRWANIA (MIN.)	BLACHY I AKCESORIA
Ciasta drożdżowe / biszkopty		Tak	170	30 - 50	
		Tak	160	30 - 50	
		Tak	160	30 - 50	
Ciasta z nadzieniem (sernik, strucla, szarlotka)		Tak	160 - 200	30 - 85	
		Tak	160 - 200	35 - 90	
Ciasteczka / Kruche ciasteczka		Tak	150	20 - 40	
		Tak	140	30 - 50	
		Tak	140	30 - 50	
		Tak	135	40 - 60	
Ciastka / Muffiny		Tak	170	20 - 40	
		Tak	150	30 - 50	
		Tak	150	30 - 50	
		Tak	150	40 - 60	
Ptysie		Tak	180 - 200	30 - 40	
		Tak	180 - 190	35 - 45	
		Tak	180 - 190	35 - 45 *	
Bezy		Tak	90	110 - 150	
		Tak	90	130 - 150	
		Tak	90	140 - 160 *	
Pizza/ Chleb/ Focaccia		Tak	190 - 250	15 - 50	
		Tak	190 - 230	20 - 50	
Pizza (na cienkim lub grubym cieście, focaccia)		Tak	220 - 240	25 - 50 *	
Mrożona pizza		Tak	250	10 - 15	
		Tak	250	10 - 20	
		Tak	220 - 240	15 - 30	
Tarty pikantne (warzywne, zapiekanki)		Tak	180 - 190	45 - 55	
		Tak	180 - 190	45 - 60	
		Tak	180 - 190	45 - 70 *	
Nadziewane ciasto francuskie/ przekąski z ciasta ptysiowego		Tak	190 - 200	20 - 30	
		Tak	180 - 190	20 - 40	
		Tak	180 - 190	20 - 40 *	
Lazania / flan/ zapiekanka makaronowa / cannelloni		Tak	190 - 200	45 - 65	

FUNKCJE



Konwencjonalne



Termoobieg



Piecz. Konwek.



Grill



TurboGrill



Maxi Cooking



Cook 4



Termoobieg eco



PRZEPIS	FUNKCJA	NAGRZEWANIE	TEMPERATURA (°C)	CZAS TRWANIA (MIN.)	BLACHY I AKCESORIA
Jagnięcina / Cielęcina / Wołowina / Wieprzowina 1kg		Tak	190 - 200	80 - 110	
Kotlety wieprzowe z chrupiącą skórą 2 kg		-	170	110 - 150	
Kurczak / Królik / Kaczka 1 kg		Tak	200 - 230	50 - 100	
Indyk / Gęś 3 kg		Tak	190 - 200	80 - 130	
Ryba pieczona/ potrawy pieczone w papierze (filet, w całości)		Tak	180 - 200	40 - 60	
Warzywa faszerowane (pomidory, cukinie, bakłażany)		Tak	180 - 200	50 - 60	
Tosty		-	3 (Wysoka)	3 - 6	
Filety / kawałki ryb		-	2 (Środkowa)	20 - 30 **	
Kiełbaski/ szaszłyki/ żeberka/ hamburgery		-	2 - 3 (Środkowa - Wysoka)	15 - 30 **	
Pieczony kurczak 1-1,3 kg		-	2 (Środkowa)	55 - 70 ***	
Udziec jagnięcy/ golonka		-	2 (Środkowa)	60 - 90 ***	
Pieczone ziemniaki		-	2 (Środkowa)	35 - 55 ***	
Zapiekanka warzywna ze skorupką (typu gratin)		-	3 (Wysoka)	10 - 25	
Ciasteczka	 Ciasteczka	Tak	135	50 - 70	
Tarty	 Tarty	Tak	170	50 - 70	
Pizza okrągła	 Pizza	Tak	210	40 - 60	
Pełne danie: Tarta owocowa (poziom 5)/ lazania (poziom 3)/mięso (poziom 1)		Tak	190	40 - 120 *	
Pełne danie: Tarta owocowa (poziom 5)/ warzywa pieczone (poziom 4) / lazania (poziom 2) / plastry mięsa (poziom 1)	 Menu	Tak	190	40 - 120 *	
Lazania i mięso		Tak	200	50 - 100 *	
Mięso i ziemniaki		Tak	200	45 - 100 *	
Ryby i warzywa		Tak	180	30 - 50 *	
Nadziewane i pieczone kawałki mięsa		-	200	80 - 120 *	
Plastry mięsa (królik, kurczak, jagnięcina)		-	200	50 - 100 *	

\* Szacowany czas: Potrawy można wyjmować z piekarnika w różnym czasie, w zależności od indywidualnych preferencji.

\*\* Obrócić potrawę po upływie połowy czasu pieczenia.

\*\*\* Obrócić potrawę po upływie 2/3 czasu pieczenia (w razie potrzeby).

#### JAK POSŁUGIWAĆ SIĘ TABELĄ PIECZENIA

Tabela zawiera listę najkorzystniejszych funkcji, akcesoriów i poziomów pieczenia dla różnych rodzajów potraw.

Czasy pieczenia są liczone od momentu włożenia potrawy do piekarnika, z wyjątkiem potraw wymagających nagrzewania wstępnego.

Temperatury oraz czasy pieczenia są orientacyjne i zależą od ilości potrawy lub od rodzaju akcesoriów.

Początkowo należy stosować najniższe sugerowane ustawienia, a jeśli potrawa nie jest wystarczająco dopieczona, należy użyć wyższych. Zaleca się stosowanie akcesoriów dołączonych w zestawie lub, w miarę możliwości, blach lub form do pieczenia z ciemnego metalu. Można stosować również naczynia i akcesoria ze szkła żaroodpornego (pyrex) lub ceramiczne. Czas pieczenia nieco się wtedy wydłuży.

AKCESORIA					
	Ruszt	Taca lub forma do ciasta na ruszcie	Blacha na ściekający tłuszcz / Blacha do pieczenia lub taca na ruszcie	Blacha na ściekający tłuszcz / blacha do pieczenia	Blacha na ściekający tłuszcz napełniona 500 ml wody

# CZYSZCZENIE I KONSERWACJA

Przed przystąpieniem do jakichkolwiek czynności serwisowych lub czyszczenia upewnić się, że piekarnik ostygł.  
Nie stosować urządzeń czyszczących parą.

Nie stosować wełny szklanej, szorstkich gąbek lub ściernych/żrących środków do czyszczenia, ponieważ mogą one uszkodzić powierzchnie urządzenia.  
Używać rękawic ochronnych.

Przed przystąpieniem do jakichkolwiek czynności serwisowych upewnić się, że piekarnik został odłączony od zasilania.

## POWIERZCHNIE ZEWNĘTRZNE

- Powierzchnie należy czyścić wilgotną ściereczką z mikrofibry.  
Jeśli są silnie zabrudzone, dodać kilka kropel detergentu o neutralnym pH. Wytrzeć do sucha ściereczką.
- Nie stosować żrących ani ściernych detergentów.  
Jeśli tego rodzaju substancje zostały przypadkowo rozprowadzone po powierzchni urządzenia, należy natychmiast je usunąć za pomocą wilgotnej ściereczki z mikrofibry.

## POWIERZCHNIE WEWNĘTRZNE

- Po każdym użyciu należy poczekać, aż piekarnik ostygnie i wyczyścić go (najlepiej gdy wciąż jest ciepły), usuwając z niego wszystkie osady i zabrudzenia powstałe z resztek potraw. Aby usunąć wszelkie skropliny, które powstały w wyniku pieczenia potraw z dużą zawartością wody, należy pozostawić piekarnik do całkowitego ostygnięcia, a następnie wytrzeć go szmatką lub gąbką.

- Włączyć funkcję „Smart Clean” dla optymalnego czyszczenia wewnętrznych powierzchni urządzenia. (Tylko w niektórych modelach).
- Wyczyścić szybę drzwiczek odpowiednim płynem do mycia.
- Aby ułatwić sobie czyszczenie urządzenia, można zdemontować drzwiczki.

## AKCESORIA

Po każdym użyciu zanurzyć akcesoria w wodzie z dodatkiem płynu do mycia naczyń. Jeśli akcesoria są jeszcze gorące, do przenoszenia założyć rękawice kuchenne. Resztki żywności można usunąć za pomocą szczotki do mycia naczyń lub gąbki.

## WYMIANA LAMPY

1. Odłączyć piekarnik od zasilania.
2. Odkręcić osłonę od lampki, wymienić żarówkę i przykręcić osłonę z powrotem do lampki.
3. Ponownie podłączyć piekarnik do zasilania.

Uwaga: Stosować tylko żarówki halogenowe o mocy 20-40 W/230 V typ G9, T300°C. Żarówka stosowana w tym piekarniku jest przeznaczona do urządzeń domowych i nie nadaje się do ogólnego oświetlenia pomieszczeń w gospodarstwie domowym (dyrektywa WE 244/2009). Żarówki można kupić w autoryzowanym serwisie.

- Jeśli używane są żarówki halogenowe, nie wolno dotykać ich gołymi rękami – ślady palców pozostawione na powierzchni mogą doprowadzić do uszkodzenia żarówek. Nie używać piekarnika, dopóki osłona lampy nie zostanie ponownie zamontowana.

## ZDEJMOWANIE I ZAKŁADANIE DRZWICZEK

1. Aby zdjąć drzwiczki, należy je całkowicie otworzyć i odblokować, opuszczając zaczepy.

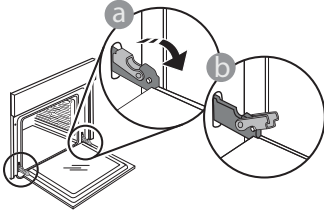

2. Przymknąć drzwiczki, tak dokładnie, jak to możliwe. Mocno przytrzymać drzwiczki obiema rękami – nie trzymać ich za uchwyt. Można teraz łatwo zdjąć drzwiczki, dociskając je przez cały czas i jednocześnie wyciągając do góry, aż wysuną się z miejsc zamocowania. Odłożyć drzwiczki na bok, umieszczając je na miękkim podłożu.

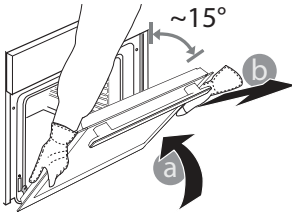

3. Założyć drzwiczki, przysuwając je w stronę piekarnika, wyrównując haki zawiasów z miejscami ich zamocowania i blokując górną część na swoim miejscu.
4. Opuścić drzwiczki, a następnie całkowicie je otworzyć. Opuścić zaczepy do ich pierwotnego położenia: Upewnić się, czy zostały opuszczone do końca.

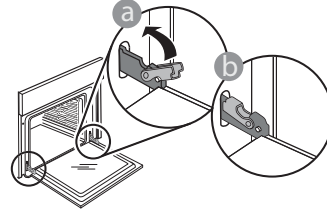

Delikatnie nacisnąć, aby sprawdzić, czy położenie zaczepów jest prawidłowe.

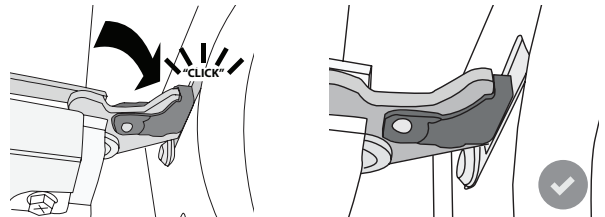

5. Spróbować zamknąć drzwiczki i sprawdzić, czy ich położenie jest wyrównane z panelem sterowania. W przeciwnym wypadku powtórzyć wyżej opisane czynności: Drzwiczki mogą ulec zniszczeniu, jeśli nie działają prawidłowo.

# USUWANIE USTEREK

PROBLEM	MOŻLIWE PRZYCZYNY	ROZWIĄZANIE
Piekarnik nie działa.	Awaria zasilania. Urządzenie odłączone od zasilania.	Sprawdzić, czy działa zasilanie i czy urządzenie jest prawidłowo podłączone do sieci. Wyłączyć piekarnik i włączyć go ponownie, aby sprawdzić, czy usterka nie ustąpiła.
Wyświetlacz pokazuje literę „F”, po której następuje liczba lub litera.	Awaria piekarnika.	Wyłączyć piekarnik i włączyć go ponownie, sprawdzając, czy usterka nie ustąpiła. Spróbować przywrócić „UST. FABRYCZNE” z poziomu menu „USTAWIENIA”. Skontaktować się z najbliższym Biurem Obsługi Klienta i podać numer następujący po literze „F”.
Piekarnik nie nagrzewa się.	Kiedy opcja „DEMO” jest włączona „On”, wszystkie polecenia są aktywne oraz wszystkie menu są dostępne, ale piekarnik nie nagrzewa się. Co każde 60 s na wyświetlaczu pojawia się opcja DEMO.	Z opcji USTAWIENIA wejść do DEMO i wybrać Off (Wyłącz).
Światło gaśnie.	Włączony tryb „ECO”.	Z opcji "USTAWIENIA" wejść do "ECO" i wybrać "Off" (Wyłącz).
Drzwiczki nie zamykają się prawidłowo.	Zaczepy bezpieczeństwa znajdują się w złym położeniu.	Upewnić się, że zatrzaski zabezpieczające są ustawione poprawnie, przestrzegając instrukcji demontażu i ponownego montażu przedstawionej w rozdziale „Czyszczenie i konserwacja”.
Zasilanie w domu zostaje wyłączone.	Błąd ustawień poboru mocy.	Sprawdzić, czy pobór mocy domowej sieci elektrycznej ma wartość nie mniejszą niż 3 kW. W przeciwnym wypadku zmniejszyć moc do 13 amperów. Z opcji "USTAWIENIA" wejść do "ZASILANIE" i wybrać "NISKI”.



**Polityka, standardowa dokumentacja oraz dodatkowe informacje o produkcie można znaleźć:**

- Odwiedzając naszą stronę internetową [docs.whirlpool.eu](http://docs.whirlpool.eu)
- Używając kodu QR
- Ewentualnie można **skontaktować się z naszą obsługą posprzedażową** (patrz numer telefonu w książeczce gwarancyjnej). W przypadku kontaktu z naszą obsługą posprzedażową, prosimy podać kody z tabliczki znamionowej produktu.

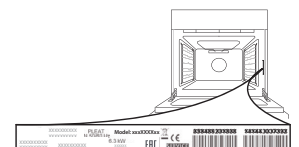

# ЩОДЕННИЙ ДОВІДНИК ПОСІБНИК



## ДЯКУЄМО ЗА ПРИДБАННЯ ПРОДУКЦІЇ WHIRLPOOL

Для отримання докладної інструкції з експлуатації та технічної підтримки, будь ласка, зареєструйте свій виріб на [www.whirlpool.eu/register](http://www.whirlpool.eu/register)



Щоб завантажити інструкції з техніки безпеки та «Довідник із використання та догляду», відвідайте наш веб-сайт [docs.whirlpool.eu](http://docs.whirlpool.eu) і дотримуйтеся інструкцій на задній обкладинці буклету.



Перед використанням приладу уважно прочитайте посібник «Техніка безпеки та охорона здоров'я».

## ОПИС ВИРОБУ

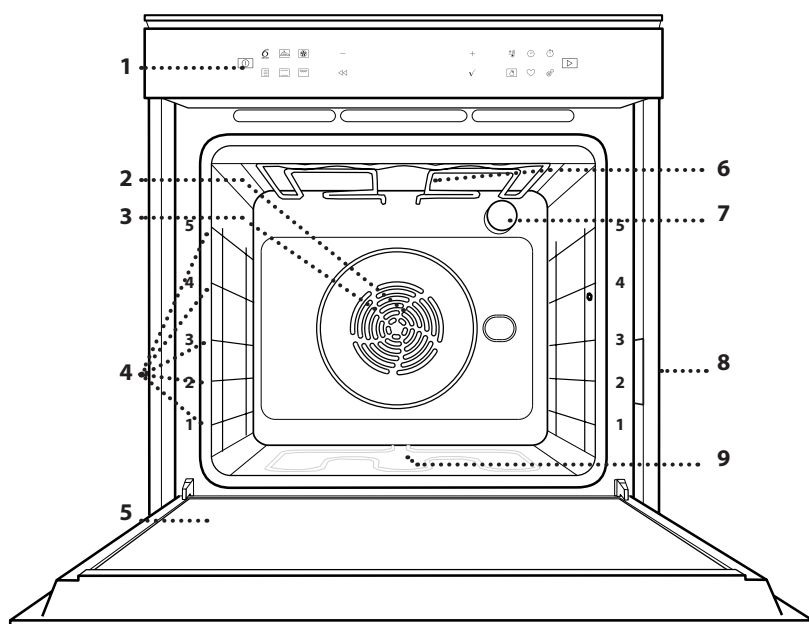

1. Панель керування
2. Вентилятор
3. Круговий нагрівальний елемент (не видно)
4. Напрявні для решітки (рівень вказано на передній стороні духової шафи)
5. Дверцята
6. Верхній нагрівальний елемент/гриль
7. Лампочка
8. Ідентифікаційна табличка (не знімати)
9. Нижній нагрівальний елемент (не видно)

## ОПИС ПАНЕЛІ КЕРУВАННЯ

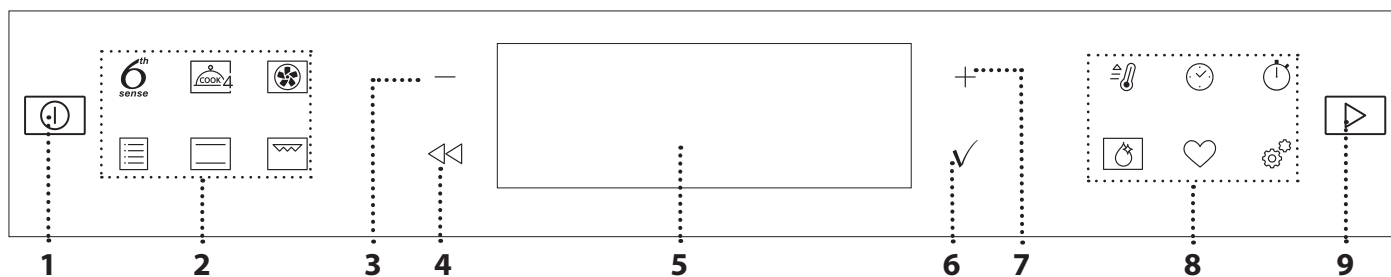

### 1. УВІМКНЕННЯ / ВИМКНЕННЯ

Увімкнення та вимкнення духової шафи, а також припинення активної функції.

### 2. БЕЗПОСЕРЕДНЬО ДОСТУПНІ ФУНКЦІЇ

Для швидкого доступу до функцій і меню.

### 3. КНОПКА НАВІГАЦІЇ «МІНУС»

Для прокручування меню і зменшення параметрів або значень функції.

### 4. НАЗАД

Для повернення до попереднього екрану.

Дозволяє змінити настройки під час готування.

### 5. ДИСПЛЕЙ

### 6. ПІДТВЕРДИТИ

Підтвердження вибраної функції або встановленого значення.

### 7. КНОПКА НАВІГАЦІЇ «ПЛЮС»

Для прокручування меню і збільшення параметрів або значень функції.

### 8. ОПЦІЇ / БЕЗПОСЕРЕДНЬО ДОСТУПНІ ФУНКЦІЇ

Для швидкого доступу до функцій, тривалості, налаштувань і вибраного.

### 9. ПУСК

Запуск функції із використанням заданих чи основних налаштувань.

# ПРИЛАДДА

## РЕШІТКА

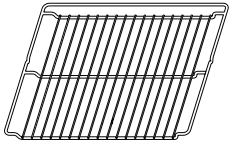

Використовується для приготування страв або як підставка для каструль, форм для випікання тортів та іншого жаростійкого кухонного посуду

## ПІДДОН

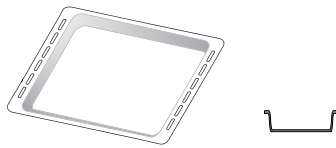

Використовується у якості дека для приготування м'яса, риби, овочів, фокаччі тощо або як підставки під решіткою для соку, що витікає під час готування.

## ДЕКО ДЛЯ ВИПІКАННЯ

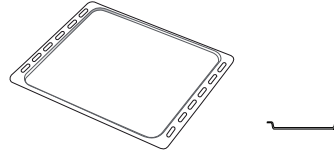

Використовується для приготування хлібобулочних і кондитерських борошняних виробів, а також печені, запеченої в пергаменті риби тощо.

## ТЕЛЕСКОПІЧНІ НАПРЯМНІ \*

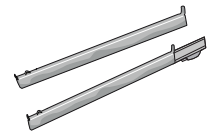

Для полегшення встановлення або витягування приладдя.

\* Доступно лише на деяких моделях

Кількість та тип приладдя може відрізнятися залежно від придбаної моделі.

Інші аксесуари можна придбати окремо в центрі післяпродажного обслуговування.

## ВСТАНОВЛЕННЯ РЕШІТКИ ТА ІНШОГО ПРИЛАДДА

Вставте решітку горизонтально за допомогою напрямних для решітки таким чином, щоб бік із піднятими краями був повернутий догори.

Інше приладдя, таке як піддон і деко для випікання, встановлюється горизонтально, так само як решітка.

## ЗНЯТТЯ ТА ВСТАНОВЛЕННЯ НАПРЯМНИХ ДЛЯ РЕШІТКИ

- Щоб зняти напрямні для решітки, підніміть їх, а потім обережно витягніть нижню частину з гнізда: Тепер напрямні для решітки можна зняти.
- Щоб встановити напрямні для решітки на місце, спочатку вставте їх до верхнього гнізда. Утримуючи напрямні піднятими, вставте їх у відсік для приготування, а потім опустіть на місце у нижньому гнізді.

## ВСТАНОВЛЕННЯ ТЕЛЕСКОПІЧНИХ НАПРЯМНИХ (ЗА НАЯВНОСТІ)

Витягніть напрямні для решітки з духової шафи і зніміть захисні пластмасові елементи з телескопічних напрямних.

Замкніть верхній затискач телескопічної напрямної на напрямній для решітки та просуньте його вздовж напрямної до упору. Опустіть на місце інший затискач. Щоб зафіксувати напрямну, міцно притисніть нижню частину затискача до напрямної для полицки. Переконайтеся, що полози можуть вільно рухатися. Повторіть ці дії з іншою напрямною для решітки на тому ж самому рівні.

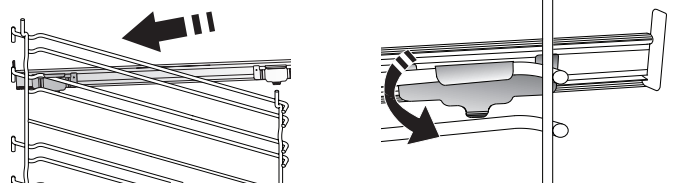

Зверніть увагу: Висувні полози можна встановлювати на будь-якому рівні.



## ФУНКЦІЇ

### 6<sup>th</sup> SENSE

Робить процес приготування їжі будь-якого типу (лазанья, м'ясо, риба, овочі, пироги та інша випічка, солоні пироги, хліб, піца) повністю автоматичним.

Щоб якнайкраще застосувати цю функцію, дотримуйтесь вказівок, наведених у відповідній таблиці готування.

### ФУНКЦІЯ СООК 4

Для приготування на чотирьох рівнях одночасно різних продуктів, які вимагають однакової температури приготування. Цю функцію можна використовувати для приготування печива, пирогів, круглих піц (в тому числі заморожених) і для приготування кількох страв одночасно. Для досягнення найкращих результатів дотримуйтеся рекомендацій таблиці приготування.

### КОНВЕКЦІЯ

Для приготування різних страв, для яких потрібна однакова температура приготування, на кількох полицях (максимум три) одночасно. Ця функція дозволяє одночасно готувати різні страви і при цьому уникати змішування ароматів.

### ТРАДИЦІЙНІ ФУНКЦІЇ

#### • ВИПІК.З КОНВ.

Для готування м'яса, випічки пирогів із начинкою тільки на одній полиці.

#### • ТУРБО ГРИЛЬ

Для смаження великих шматків м'яса (ніжок, ростбіфів, курок). Рекомендуємо використовувати піддон для збирання соку, що витікає при готуванні: Поставте піддон на будь-якому рівні під решіткою та налейте в нього 500 мл питної води.

#### • ЗАМОР. ВИПІЧКА

Функція автоматично обирає ідеальну температуру готування та режим для 5 різних типів готових заморожених продуктів. Духову шафу не потрібно прогрівати.

#### • СПЕЦІАЛЬНІ ФУНКЦІЇ

##### » ВЕЛ.ШТАМ.М'ЯСА

Для готування великих шматків м'яса (понад 2,5 кг). Під час готування рекомендовано перевертати м'ясо для рівномірнішого підрум'янювання обох його боків. Краще поливати м'ясо час від часу, щоб воно не засушувалось.

##### » ПІДНЯТТЯ ТІСТА

Для оптимального вистоювання солодкого або солоного тіста. Для забезпечення якісного піднімання не вмикайте цю функцію, якщо духову шафу й досі гаряча після циклу готування.

##### » РОЗМОРОЖУВАННЯ

Для прискореного розморожування продуктів. Поставте продукти на середню полицю. Залиште продукти в упаковці, щоб запобігти висиханню ззовні.

##### » ЗБЕР. ТЕПЛА

Для підтримання щойно приготованих страв гарячими та хрусткими.

##### » ЕКО КОНВЕКЦІЯ

Для приготування фаршированих шматків м'яса та філе на одній полиці. Їжу захищає від надмірного пересихання періодична легка циркуляція повітря. Під час роботи функції ECO світло залишається вимкненим протягом усього готування. Щоб скористатися циклом ECO та оптимізувати енергоспоживання, слід відчиняти дверцята духової шафи лише після завершення приготування страв.

### ТРАДИЦ. РЕЖИМ

Для приготування будь-якої страви лише на одній полиці.

### ГРИЛЬ

Для смаження на грилі стейків, кебабів і ковбасок; для приготування овочевих запіканок і грінок. Під час смаження м'яса на грилі рекомендуємо використовувати піддон для збирання соку, що витікає при готуванні: Поставте піддон на будь-якому рівні під решіткою та налейте в нього 500 мл питної води.

### ШВИДКЕ ПІДГРІВ.

Для швидкого попереднього прогрівання духової шафи.

### ТАЙМЕРИ

Для редагування значень часу роботи функції.

### ТАЙМЕР

Для відліку часу без активації функції.

### SMART CLEAN

Для парів води, які вивільнюються під час цього спеціального низькотемпературного циклу очищення, сприяє видаленню бруду. Налейте 200 мл питної води на дно порожнини та активуйте цю функцію, коли духову шафу холодна.

### ВИБРАНЕ

Для отримання доступу до списку 10 вибраних функцій.

### НАЛАШТУВАННЯ

Для налаштування параметрів духової шафи.

Коли режим «ECO» активний, з метою економії енергії яскравість дисплею буде зменшено і через 1 хвилину лампа вимкнеться. Він буде автоматично активований у разі натискання будь-якої кнопки.

Коли режим «ДЕМО» увімкнено, всі команди є активними, а меню доступними, але духову шафу не нагрівається. Щоб вимкнути цей режим, відкрийте «ДЕМО» в меню «НАЛАШТУВАННЯ» і виберіть «Off» (Вимк.).

У разі вибору «СКИД.ЗАВ.НАЛАШТ.» вибір вимкнеться, а потім увімкнеться в режимі першого увімкнення. Всі налаштування будуть видалені.

# ПЕРЕД ПОЧАТКОМ ВИКОРИСТАННЯ

## 1. ВИБІР МОВИ

При першому увімкненні приладу необхідно встановити мову та час: На дисплеї буде відображено «English».



За допомогою кнопки **+** або **-** перегляньте список доступних мов і виберіть потрібну.

Натисніть **✓**, щоб підтвердити свій вибір.

Зверніть увагу: Згодом мову можна змінити, вибравши «МОВА» в меню «НАЛАШТУВАННЯ», яке можна відкрити, натиснувши **⚙**.

## 2. ВСТАНОВЛЕННЯ СПОЖИВАННЯ ПОТУЖНОСТІ

Духову шафу запрограмовано на споживання рівня електричної потужності, сумісного з побутовою мережею з номіналом понад 3 кВт (16): Якщо у вашій оселі використовується нижча потужність, необхідно зменшити це значення (13).



Натисніть **+** або **-**, щоб обрати 16 «Висока» або 13 «Низька» та натисніть **✓** для підтвердження.

## 3. УСТАНОВІТЬ ЧАС

Після вибору потужності необхідно встановити поточний час: На дисплеї блимають дві цифри годин.



Натисніть **+** або **-**, щоб встановити поточне значення годин, а потім натисніть **✓**: На дисплеї блиматимуть дві цифри хвилин. Натисніть кнопку **+** або **-**, щоб встановити хвилини і натисніть кнопку **✓** для підтвердження.

Зверніть увагу: Після тривалого періоду відсутності живлення може знадобитися встановити час повторно. Виберіть «ГОДИННИК» в меню «НАЛАШТУВАННЯ», яке можна відкрити, натиснувши **⚙**.

## 4. ПРОГРІЙТЕ ДУХОВУ ШАФУ

Нова духову шафу може виділяти запахи, що залишилися після її виготовлення: Це цілком нормально.

Тому, перш ніж готувати їжу, рекомендуємо прогріти порожню духову шафу, щоб усунути будь-які можливі запахи. Зніміть із печі захисну картонну упаковку або прозору плівку та витягніть з неї все приладдя. Прогрійте духову шафу до 200 °C протягом приблизно однієї години; для цього найкраще використовувати функцію з циркуляцією повітря (наприклад, «Примусова вентиляція» або «Випікання з конвекцією»).

Зверніть увагу: Рекомендується провітрити приміщення після першого використання приладу.

# ЩОДЕННЕ ВИКОРИСТАННЯ

## 1. ВИБІР ФУНКЦІЇ

Натисніть **⏻**, щоб увімкнути духову шафу: На дисплеї з'явиться остання використовувана основна функція або головне меню.

Функції можна вибрати, натиснувши на значок однієї з основних функцій або шляхом прокручування меню: Щоб вибрати пункт меню (на дисплеї відобразиться перший доступний пункт), натискайте **+** або **-** щоб обрати необхідний, та підтвердіть вибір за допомогою **✓**.

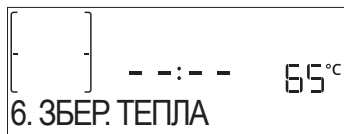

## 2. УСТАНОВЛЕННЯ ФУНКЦІЇ

Вибравши необхідну функцію, ви можете змінити її налаштування. На дисплеї по чергово з'являтимуться налаштування, які можна змінити. Натиснувши **<<** можна знову змінити попереднє налаштування.

## ТЕМПЕРАТУРА / РІВЕНЬ ГРИЛЮ



Коли значення блимає на дисплеї, змініть його, натискаючи кнопку **+** або **-**, а потім натисніть кнопку **✓** для

підтвердження. Після цього продовжуйте з наступним налаштуванням (якщо це можливо).

Таким же чином можна встановити рівень грилю: Для смаження на грилі передбачено три рівня потужності: 3 (високий), 2 (середній), 1 (низький).

Зверніть увагу: Коли функцію буде активовано, температуру/рівень грилю можна змінити за допомогою **+** або **-**.

## ТРИВАЛІСТЬ



Коли на дисплеї блимає значок **⌚**, натискайте кнопку **+** або **-**, щоб встановити бажаний час готування, а потім натисніть кнопку **✓** для підтвердження. Не потрібно задавати час приготування, якщо вибрано ручне керування готуванням (без таймера): Натисніть **✓** або **▶** для підтвердження і запуску виконання функції. Вибравши цей режим, не можна запустити відкладений запуск програми.

Зверніть увагу: Якщо потрібно відрегулювати час приготування, який було встановлено при приготуванні, натискайте **⌚**: натискайте **+** або **-**, щоб змінити його, а потім натисніть **✓** для підтвердження.

## ЧАС ЗАВЕРШЕННЯ (ВІДКЛАДЕНИЙ ЗАПУСК)

Для багатьох функцій можна відкласти їхній запуск. Для цього після встановлення часу приготування слід запрограмувати час завершення готування. На дисплеї відображається час завершення, поки блимає значок .

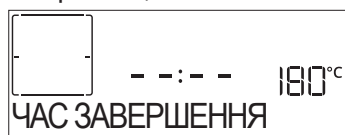

Натисніть **+** або **-**, щоб встановити бажаний час завершення готування, потім натисніть **✓** для підтвердження і активуйте функцію. Покладіть продукти в духову шафу та зачиніть дверцята: Функція запуситься автоматично через обчислений період часу, щоб готування завершилося в установлений час.

Зверніть увагу: У разі програмування часу відкладеного запуску готування фазу попереднього прогрівання буде скасовано: Розігрівання духової шафи до встановленої температури буде поступовим, а це означає, що час готування буде трохи більшим за час, наведений у таблиці приготування. В режимі очікування можна натиснути **+** або **-**, щоб змінити запрограмований час завершення, або натиснути **<<**, щоб змінити інші налаштування. Натискаючи  для візуалізації інформації можна виконувати перемикання між часом завершення і тривалістю.

## 6<sup>th</sup> SENSE

Ці функції автоматично вибирають найкращий режим готування, температуру та тривалість готування, смаження або випікання всіх доступних страв.

За необхідності просто вкажіть характеристику страви, щоб отримати оптимальний результат.

### ВАГА / ВИСОТА (КРУГЛЕ ДЕКО)



Щоб правильно встановити функцію, дотримуйтесь вказівок, які з'являються на дисплеї. Натисніть **+** або **-**, щоб встановити необхідне значення, а потім натисніть **✓** для підтвердження.

### ГОТОВНІСТЬ / ПІДРУМ'ЯНЮВАННЯ

У деяких функціях 6<sup>th</sup> Sense можна налаштувати рівень готовності.





Коли з'явиться запит, натисніть **+** або **-**, щоб вибрати бажаний рівень, починаючи з «Із кров'ю» (-1) до «Добре просмажений» (+1). Натисніть **✓** або  для підтвердження і запустіть виконання функції.

Таким самим чином у деяких функціях 6<sup>th</sup> Sense можна налаштовувати рівень підрум'янювання від низького (-1) до високого (+1).

## 3. ЗАПУСК ФУНКЦІЇ

В будь-який час, якщо бажано застосувати значення за замовчуванням або якщо застосовані необхідні налаштування, натисніть , щоб активувати цю функцію.

Під час фази затримки натисніть , і духову шафу пропустить цю фазу і негайно запустить функцію.

Зверніть увагу: Після вибору функції на дисплеї відобразиться найбільш оптимальний рівень для кожної функції. В будь-який момент можна зупинити виконання активованої функції, натиснувши .

Якщо духову шафу нагрівається і для функції потрібна певна максимальна температура, на дисплеї з'явиться відповідне повідомлення. Натисніть **<<**, щоб повернутися до попереднього екрана й вибрати іншу функцію або дочекайтеся повного охолодження.

## 4. ПРОГРІВАННЯ

Для деяких функцій застосовується фаза попереднього прогрівання духової шафи: Після запуску функції на дисплеї з'явиться повідомлення, що фазу попереднього прогрівання активовано.



Після завершення цієї фази пролунає сигнал і на дисплеї з'явиться повідомлення про те, що духову шафу досягла встановленої температури та необхідно «ДОДАТИ ПРОДУКТИ». Цієї миті слід відчинити дверцята, покласти продукти в духову шафу, зачинити дверцята та запустити приготування.

Зверніть увагу: Якщо поставити їжу в шафу до закінчення попереднього прогрівання, це може погіршити остаточний результат готування. Якщо на фазі попереднього прогрівання відчинити дверцята, зазначену операцію буде призупинено.

Час приготування не включає фазу попереднього прогрівання. Бажану температуру в духовій шафі завжди можна змінити за допомогою кнопки **+** або **-**.

## 5. ПАУЗА ПРИГОТУВАННЯ / ПЕРЕВЕРНУТИ АБО ПЕРЕВІРИТИ ПРОДУКТ

При відкриванні дверцят готування буде тимчасово призупинено шляхом деактивації нагрівальних елементів.

Щоб знову запустити готування, зачиніть дверцята.

У деяких функціях 6<sup>th</sup> Sense потрібно перевертати продукти під час готування.



Пролунає звуковий сигнал і на дисплеї буде відображено дію, яку потрібно виконати. Відкрийте дверцята, виконайте запропоновану дію, що відображається на дисплеї, після цього закрийте дверцята і продовжіть готування.

Так само, наприкінці приготування (10% від часу до завершення), духову шафу запропонує перевірити їжу.



Пролунає звуковий сигнал і на дисплеї буде відображено дію, яку потрібно виконати. Перевірте страву, зачиніть дверцята та продовжіть готування.

Зверніть увагу: Натисніть , щоб пропустити ці дії. Інакше, якщо не буде вжито жодних дій після певного часу, духову шафу продовжить готування.

## 6. ЗАКІНЧЕННЯ ГОТУВАННЯ

Пролунає звуковий сигнал, а на дисплеї з'явиться сповіщення про завершення приготування.

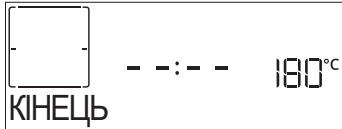

Натисніть , щоб продовжувати готування в ручному режимі (без таймера) або натисніть , щоб збільшити час готування, встановивши нову тривалість. В обох випадках параметри готування будуть збережені.

### ПІДРУМ'ЯНЮВАННЯ

Деякі функції духової шафи дозволяють підрум'янювати поверхню страви за допомогою активації гриля після завершення готування.



Коли на дисплеї з'явиться відповідне повідомлення, за потреби натисніть для запуску п'ятихвилинного циклу підрум'янювання. Виконання функції можна зупинити у будь-який момент, натиснувши , щоб вимкнути духову шафу.

### ВИБРАНЕ

Після завершення готування на дисплеї з'явиться пропозиція зберегти функцію під номером від 1 до 10 у списку вибраного.

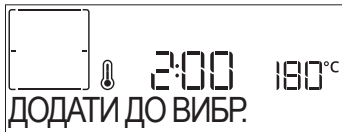

Щоб зберегти функцію як вибрану та зберегти поточні налаштування для майбутнього використання, натисніть , в іншому випадку, щоб проігнорувати запит, натисніть .

Після натискання кнопки натисніть або , щоб вибрати номер позиції, потім натисніть для підтвердження.

Зверніть увагу: Якщо пам'ять заповнена або вибраний номер вже зайнятий, з'явиться запит щодо підтвердження перезапису попередньої функції.

Для виклику збереженого режиму з пам'яті натисніть : На дисплеї буде відображено список вибраних функцій.

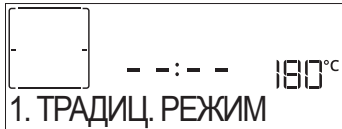

Натисніть або , щоб вибрати функцію, підтвердіть вибір, натиснувши , а потім натисніть для активування.

### ФУНКЦІЯ «SMARTCLEAN»

Натисніть , щоб відобразити «Smart Clean» на дисплеї.

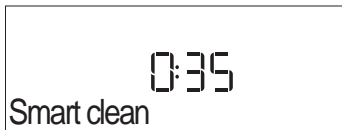

Натисніть , щоб активувати функцію: на дисплеї буде запропоновано виконувати всі дії, необхідні для отримання

найкращих результатів очищення: Дотримуйтеся вказівок, а потім після завершення натисніть . Після завершення всіх кроків за потреби натисніть для активації циклу очищення.

Зверніть увагу: Не рекомендується відкривати дверцята духової шафи під час циклу очищення, щоб уникнути втрати водяної пари, що може негативно вплинути на кінцевий результат очищення.

Після завершення циклу на дисплеї почне миготіти відповідне повідомлення. Дайте духовій шафі охолонути, а потім витріть і висушіть її внутрішні поверхні ганчіркою або губкою.

### ТАЙМЕР

Коли духову шафу вимкнено, дисплей можна використовувати як таймер. Для активації режиму переконайтеся, що піч вимкнена, і натисніть або : На дисплеї з'явиться значок .

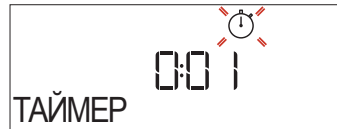

За допомогою кнопки або встановіть потрібний проміжок часу та натисніть кнопку , щоб увімкнути таймер.

Після того як таймер завершить зворотний відлік встановленого часу, пролунає звуковий сигнал і на дисплеї з'явиться відповідне позначення.

Зверніть увагу: За допомогою таймера зворотного відліку не можна активувати жодний з циклів приготування. Щоб змінити встановлений час таймера, натисніть або .

Після активації таймера можна також вибрати і активувати функцію.

Натисніть , щоб увімкнути духову піч. Після цього виберіть потрібну функцію.

Після запуску функції таймер почне зворотній відлік часу, що не впливатиме на саму функцію.

Зверніть увагу: На цьому етапі таймер не відображається (відображається лише значок ) і відлік продовжуватиметься у фоновому режимі. Щоб відновити екран таймера, натисніть , щоб зупинити виконання активної функції.

### БЛОКУВАН. КНОПОК































Щоб заблокувати клавіатуру, натисніть і утримуйте кнопку протягом щонайменше п'яти секунд. Повторіть цю дію, щоб розблокувати кнопки.



Зверніть увагу: Цю функцію також можна ввімкнути під час готування. З міркувань безпеки духову шафу можна вимкнути будь-коли, натиснувши .



## ТАБЛИЦЯ ПРИГОТУВАННЯ

КАТЕГОРІЇ СТРАВ			РЕКОМЕНДОВАНА КІЛЬКІСТЬ	ПЕРЕВЕРНУТИ АБО ПЕРЕМІШАТИ (ВІД ЧАСУ ГОТУВАННЯ)	РІВЕНЬ І ПРИЛАДДЯ
ЛАЗАНЬЯ	-		0,5 - 3 кг	-	2 
М'ЯСО	СМАЖ. ЯЛОВИЧИНА	ПЕЧЕНЯ	0,6 - 2 кг	-	3 
		ГАМБУРГЕРИ	1,5 - 3 см	3/5	5 4 
	СМАЖ. СВИНИНА	ПЕЧЕНЯ	0,6 - 2,5 кг	-	3 
		СОСИСКИ І КОВБАСКИ	1,5 - 4 см	2/3	5 4 
	СМАЖ. КУРЯТИНА	ЦІЛА	0,6 - 3 кг	-	2 
		ФІЛЕ І ГРУДИНКА	1 - 5 см	2/3	5 4 
	КЕБАБИ		1 решітка	1/2	5 4 
РИБА	ФІЛЕ		0,5 - 3 см	-	3 2 
	ФІЛЕ ЗАМОРОЖЕНЕ		0,5 - 3 см	-	3 2 
ОВОЧІ	СМАЖЕНІ ОВОЧІ	КАРТОПЛЯ	0,5 - 1,5 кг	-	3 
		ФАРШИРОВАНІ ОВОЧІ	0,1 - 0,5 кг шт.	-	3 
		СМАЖЕНІ ОВОЧІ	0,5 - 1,5 кг	-	3 
	ОВОЧЕВИЙ ГРАТЕН	КАРТОПЛЯ	1 піддон	-	3 
		ТОМАТИ	1 піддон	-	3 
		ПЕРЕЦЬ	1 піддон	-	3 
		БРОКОЛІ	1 піддон	-	3 
		ЦВІТНА КАПУСТА	1 піддон	-	3 
		ІНШЕ:	1 піддон	-	3 
		ПІДНЯТТЯ, ТІСТА ДУПИРОГІ В ФОРМІ	БІСКВІТНИЙ ТОРТ	0,5 - 1,2 кг	-
ПИРОГИ ТА ТІСТЕЧКА	КОНД. ВИРОБИ І ПИРОГИ З НАЧИНК.	ПЕЧИВО	0,2 - 0,6 кг	-	3 
		ЗАВАРНЕ ТІСТЕЧКО	1 піддон	-	3 
		ФРУКТОВИЙ ПИРИГ	0,4 - 1,6 кг	-	3 
		ШИРУДЕЛЬ	0,4 - 1,6 кг	-	3 
		ПИРИГ ФРУКТ. НАЧ.	0,5 - 2 кг	-	2 
СОЛОНІ ПИРОГИ	-		0,8 - 1,2 кг	-	2 
ХЛІБ	БУЛОЧКИ		60 - 150 г кожен	-	3 
	ХЛІБ ДЛЯ СЕНДВІЧІВ В ФОРМІ		400 - 600 г кожен	-	2 
	ВЕЛИКИЙ ХЛІБ		0,7 - 2,0 кг	-	2 
	БАГЕТИ		200 - 300 г кожен	-	3 
ПІЦА	ТОНКЕ ТІСТО		кругле деко	-	2 
	ТОВСТЕ ТІСТО		кругле деко	-	2 
	ЗАМОРОЖЕНИЙ		1 - 4 шари	-	2 
					4 1 
					5 3 1 
					5 4 2 1 

ПРИЛАДДЯ

































Лист духової шафи для випікання або форма для випічки на решітці

Піддон / деко для випікання або лист духової шафи для випікання на решітці

Піддон / деко для випікання

Піддон із 500 мл води

# ТАБЛИЦЯ ПРИГОТУВАННЯ

РЕЦЕПТ	ФУНКЦІЯ	ПОПЕРЕДНЄ ПРОГРІВАННЯ	ТЕМПЕРАТУРА (°C)	ТРИВАЛІСТЬ (ХВ.)	ПОЛИЦЯ І ПРИЛАДДЯ
Пироги з дріжджового тіста / бісквіти		Так	170	30 - 50	2
		Так	160	30 - 50	2
		Так	160	30 - 50	4 1
Пироги з начинкою (сирний пудинг, штрудель, яблучний пиріг)		Так	160 - 200	30 - 85	3
		Так	160 - 200	35 - 90	4 1
Печиво / пісочне печиво		Так	150	20 - 40	3
		Так	140	30 - 50	4
		Так	140	30 - 50	4 1
		Так	135	40 - 60	5 3 1
Тістечка / кекси		Так	170	20 - 40	3
		Так	150	30 - 50	4
		Так	150	30 - 50	4 1
		Так	150	40 - 60	5 3 1
Заварні тістечка		Так	180 - 200	30 - 40	3
		Так	180 - 190	35 - 45	4 1
		Так	180 - 190	35 - 45 *	5 3 1
Безе		Так	90	110 - 150	3
		Так	90	130 - 150	4 1
		Так	90	140 - 160 *	5 3 1
Піца / хліб / фокача		Так	190 - 250	15 - 50	2
		Так	190 - 230	20 - 50	4 1
Піца (тонка, товста, фокача)		Так	220 - 240	25 - 50 *	5 3 1
Заморожена піца		Так	250	10 - 15	3
		Так	250	10 - 20	4 1
		Так	220 - 240	15 - 30	5 3 1
Пряні пироги (овочевий пиріг, кіш-лорен)		Так	180 - 190	45 - 55	3
		Так	180 - 190	45 - 60	4 1
		Так	180 - 190	45 - 70 *	5 3 1
Воловани / печиво з листкового тіста		Так	190 - 200	20 - 30	3
		Так	180 - 190	20 - 40	4 1
		Так	180 - 190	20 - 40 *	5 3 1

ФУНКЦІЇ



Традиційний



Примусове нагнітання повітря



Випікання з конвекцією



Гриль



Турбогриль



Maxi Cooking



Cook 4



Економне вентилятор



РЕЦЕПТ	ФУНКЦІЯ	ПОПЕРЕДНЄ ПРОГРІВАННЯ	ТЕМПЕРАТУРА (°C)	ТРИВАЛІСТЬ (ХВ.)	ПОЛИЦЯ І ПРИЛАДДЯ
Лазанья / відкриті пироги / запіканка з макаронами / канелоні		Так	190 - 200	45 - 65	
Ягнятина / телятина / яловичина / свинина, 1 кг		Так	190 - 200	80 - 110	
Смажена свинина зі скоринкою 2 кг		-	170	110 - 150	
Курятина / кролятина / качатина (1 кг)		Так	200 - 230	50 - 100	
Індичка / гуска, 3 кг		Так	190 - 200	80 - 130	
Запечена риба / у пергаменті (філе, ціла)		Так	180 - 200	40 - 60	
Фаршировані овочі (помідори, кабачки, баклажани)		Так	180 - 200	50 - 60	
Тост		-	3 (висока)	3 - 6	
Рибне філе / стейки		-	2 (Середня)	20 - 30 **	
Ковбаски / кебаби / поребрини / гамбургери		-	2 - 3 (середня – висока)	15 - 30 **	
Смажена курка 1-1,3 кг		-	2 (Середня)	55 - 70 ***	
Ніжка ягняти / гомілки		-	2 (Середня)	60 - 90 ***	
Смажена картопля		-	2 (Середня)	35 - 55 ***	
Овочева запіканка		-	3 (висока)	10 - 25	
Печиво	 Печиво	Так	135	50 - 70	
Тарти	 Тарти	Так	170	50 - 70	
Піца+прогрів	 Піца	Так	210	40 - 60	
Повноцінна страва: Фруктовий пиріг (рівень 5) / лазанья (рівень 3) / м'ясо (рівень 1)		Так	190	40 - 120 *	
Повноцінна страва: Фруктовий тарт (рівень 5) / смажені овочі (рівень 4) / лазанья (рівень 2) / шматки м'яса (рівень 1)	 Меню	Так	190	40 - 120 *	
Лазанья та м'ясо		Так	200	50 - 100 *	
М'ясо з картоплею		Так	200	45 - 100 *	
Риба та овочі		Так	180	30 - 50 *	
Фаршировані шматки м'яса		-	200	80 - 120 *	
М'ясна вирізка (кролятина, курка, ягня)		-	200	50 - 100 *	

\* Передбачувана тривалість часу: страви можна виймати з духової шафи через різні проміжки часу, залежно від особистого смаку.

\*\* Переверніть страву через половину часу приготування.

\*\*\* Переверніть страву через дві третини часу приготування (якщо необхідно).

#### ЯК ЧИТАТИ ТАБЛИЦЮ ПРИГОТУВАННЯ

У таблиці наведено найкращі функції, аксесуари та рівні для приготування різних страв.

Відлік часу готування починається з моменту, коли страву ставлять у духову шафу. Час прогрівання духової шафи (якщо воно потрібне) не враховується. Вказані температура та час готування орієнтовні; вони можуть залежати від кількості продуктів і типу приладдя, що використовується.

Починайте з найменшого рекомендованого значення, а якщо страва не достатньо готова, перейдіть до більших значень.

Використовуйте приладдя з комплекту приладу і надавайте перевагу металевим формам для випічки та декам для випікання темного кольору. Ви можете також користуватися сковорідками та приладдям із пірексу або кераміки, але майте на увазі, що тривалість готування буде дещо більшою.

ПРИЛАДДЯ

Решітка

Лист духової шафи для випікання або форма для випічки на решітці

Піддон / деко для випікання або лист духової шафи для випікання на решітці

Піддон / деко для випікання

Піддон із 500 мл води

# ЧИЩЕННЯ ТА ОБСЛУГОВУВАННЯ

Перш ніж виконувати обслуговування або очищення, переконайтеся, що духову шафу охолола.  
Забороняється застосовувати пароочищувачі.

Забороняється використовувати дротяні мочалки або засоби для чищення з абразивною чи корозійною дією, оскільки вони можуть пошкодити поверхні приладу.

Надягайте захисні рукавички.  
Перед виконанням будь-яких операцій обслуговування необхідно від'єднати духову шафу від електромережі.

## ЗОВНІШНІ ПОВЕРХНІ

- Протріть поверхні вологою тканиною з мікрОВОлокна.  
Якщо вони дуже брудні, додайте кілька крапель рН-нейтрального мийного засобу. На завершення протріть сухою ганчіркою.
- Не користуйтеся корозійними або абразивним засобами для чищення. Якщо будь-які з цих засобів випадково потраплять на поверхні приладу, негайно зітріть їх вологою ганчіркою з мікрОВОлокна.

## ВНУТРІШНІ ПОВЕРХНІ

- Після кожного використання дайте духовій шафі охолонути, а потім очистіть її від будь-якого осаду чи плям від продуктів, це бажано зробити, поки вона ще тепла. Для усунення конденсату, що утворилася в результаті приготування їжі з високим вмістом води, дайте печі повністю охолонути, а потім протріть його тканиною або губкою.

- Активуйте функцію «Smart Clean» для оптимального очищення внутрішніх поверхонь. (лише в деяких моделях).
- Скло дверцят мийте відповідним рідким мийним засобом.
- Для полегшення чищення дверцят духової шафи можна знімати.

## ПРИЛАДДЯ

Замочуйте приладдя у водному розчині мийного засобу відразу після використання, тримаючи його за допомогою прихватки, якщо воно досі гаряче. Залишки їжі можна видалити за допомогою щітки або губки.

## ЗАМІНА ЛАМПОЧКИ

1. Відключіть духову шафу від електромережі.
2. Відкрутіть плафон індикатора, замініть лампу та прикрутіть плафон на місце.
3. Знову підключіть духову шафу до електромережі.

Зверніть увагу: Використовуйте лише галогенові лампи типу G9, 20-40 Вт/230 ~ В, Т300°С. Лампа, що використовується у виробі, розроблена спеціально для побутових електричних приладів і не підходить для побутового освітлення приміщень (Постанова ЕС 244/2009). Лампи можна придбати в Центрі післяпродажного обслуговування.

- Якщо використовуються галогенні лампи, не торкайтеся їх голими руками, оскільки відбитки пальців можуть пошкодити лампу. Не користуйтеся духовою шафою, доки не встановите плафон на місце.

## ЗНІМАННЯ ТА ВСТАНОВЛЕННЯ ДВЕРЦЯТ

1. Щоб зняти дверцята, повністю відчиніть їх і опускайте засувки, поки вони не будуть знаходитися в положенні розблокування.

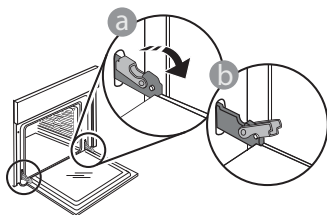

2. Зачиніть дверцята до упору. Міцно візьміться за дверцята обома руками, не тримайте їх за ручку. Щоб зняти дверцята, продовжуйте зачиняти їх і водночас потягніть їх угору, поки вони не звільняться зі свого гнізда. Покладіть зняті дверцята на м'яку поверхню.

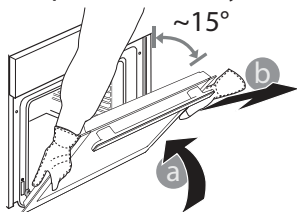

3. Щоб встановити дверцята на місце, піднесіть їх до духової шафи, вирівняйте гачки петель з їхніми пазами та закріпіть верхню частину в пазі.
4. Опустіть дверцята, а потім повністю відчиніть їх. Опустіть засувки в початкове положення: Переконайтеся, що вони повністю опущені.

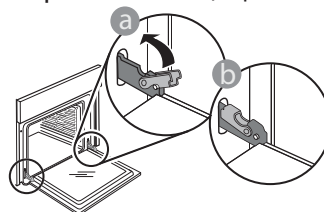

Легко натисніть, щоб переконатися, що засувки перебувають у правильному положенні.

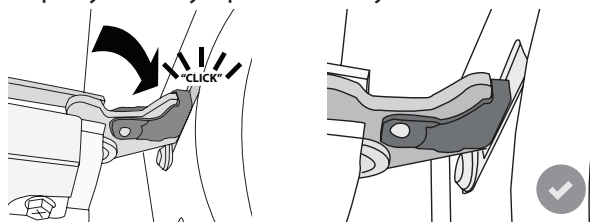

5. Спробуйте зачинити дверцята й перевірте, чи перебувають вони на одній лінії з панеллю керування. Якщо це не так, знову виконайте наведені вище кроки: Якщо дверцята не працюють правильно, вони можуть бути пошкоджені.

# УСУНЕННЯ НЕСПРАВНОСТЕЙ

ПРОБЛЕМА	МОЖЛИВІ ПРИЧИНИ	РІШЕННЯ
Духова шафа не працює.	Відключення живлення. Від'єднання від електромережі.	Перевірте, чи є напруга в електромережі, а також чи підключено духову шафу до електромережі. Вимкніть піч і знову увімкніть її, щоб перевірити, чи залишилася несправність.
На дисплеї відображається літера F і число чи інша літера після неї.	Несправність духової шафи.	Вимкніть духову шафу та знову увімкніть її, щоб перевірити, чи несправність залишилася. Спробуйте виконати «СКИД.ЗАВ.НАЛАШТ.», перейшовши до меню «НАЛАШТУВАННЯ». Зверніться до найближчого центру післяпродажного обслуговування клієнтів і повідомте їм число, яке відображається після літери F.
Духова шафа не нагрівається.	Коли режим «ДЕМО» увімкнено, всі команди є активними, а меню доступними, але духову шафу не нагрівається. «ДЕМО» з'являється на дисплеї кожні 60 секунд.	Перейдіть до «ДЕМО» з меню «НАЛАШТУВАННЯ» і оберіть «Off».
Освітлення вимикається.	Режим «Еко» увімк.	Перейдіть до «ЕСО» з меню «НАЛАШТУВАННЯ» і оберіть «Вимк».
Дверцята не зачиняються належним чином.	Запобіжні засувки знаходяться в неправильному положенні.	Переконайтеся, що запобіжні засувки знаходяться у правильному положенні, дотримуючись інструкцій зі зняття і встановлення дверцят у розділі «Очищення і технічне обслуговування».
Джерело живлення вдома вимикається.	Помилка налаштування потужності.	Перевірте, чи має ваша домашня мережа номінал принаймні більш ніж 3 кВт. Якщо ні, зменште потужність до 13 Ампер. Перейдіть до «ПОТУЖНІСТЬ» з меню «НАЛАШТУВАННЯ» і оберіть «НИЗЬКА».

## ДОВІДКОВИЙ ЛИСТОК ТЕХНІЧНИХ ДАНИХ

 Повні технічні характеристики виробу, які містять показники енергоефективності для цього приладу, можна завантажити з веб-сайту [docs.whirlpool.eu](http://docs.whirlpool.eu)

## ЯК ОТРИМАТИ «ДОВІДНИК ІЗ ВИКОРИСТАННЯ ТА ДОГЛЯДУ»

>  Завантажте «Довідник із використання та догляду» з нашого веб-сайту [docs.whirlpool.eu](http://docs.whirlpool.eu) (можна використати цей QR-код), вказавши код продукту.



> Або зверніться до нашої служби післяпродажного обслуговування клієнтів.

## ЗВЕРНЕННЯ ДО ЦЕНТРУ ПІСЛЯПРОДАЖНОГО ОБСЛУГОВУВАННЯ КЛІЄНТІВ

Контактна інформація вказана в гарантійному керівництві.  
Звертаючись до служби післяпродажного обслуговування клієнтів, повідомте коди, зазначені на ідентифікаційній табличці вашого виробу.

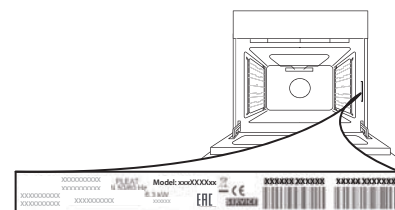

**400011261775**

Надруковано в Італії