



TECHly[®]
The Modern IT brand

- EN User's Manual
- IT Manuale d'istruzione
- DE Bedienungsanleitung
- FR Mode d'emploi
- ES Manual de instrucciones
- PL Instrukcja użytkownika

10 YEARS
WARRANTY

DESKTOP TV MOUNT

23" ▶ 43"



58 ▶ 109 cm



Technical features

50
110 lb

standard vesa
200x200 max

hardware
included

easy installation

DESK 100



SCAN
for **MORE**
PRODUCT INFO

P/N: ICA-LCD 316S
8051128107234



WWW.TECHLY.COM

EN

Dear Customer,
thanks for choosing a Techly product.

Unpacking Instructions

- Carefully open the carton, remove contents and lay out on cardboard or other protective surface to avoid damage.
- Check package contents against the Supplied Parts List in the next page to assure that all components were received undamaged. Do not use damaged or defective parts.
- Carefully read all instructions before attempting installation.
- Please keep this user's manual for future consultations.

**Important
Safety Information**

Install and operate this device with care. Please read this instruction before beginning the installation, and carefully follow all herein contained recommendations. Use proper safety equipment during installation. Please call a qualified installation contractor for help if you:

- Don't understand these directions or have any doubts about the safety of the installation.

Do not use this product for any purpose or in any configuration not explicitly specified in this instruction. We hereby disclaim any and all liability for injury or damage arising from incorrect assembly, incorrect mounting, or incorrect use of this product. At the end of the installation make sure the procedure was correctly observed. This product was designed to be installed on desk. Before installing, make sure the mount will support the combined load of the equipment and hardware. Never exceed the maximum load capacity of 50 Kg or else it may result in product failure or personal injury. This product is intended for indoor use only. Use of this product outdoors could lead to product failure or personal injury.

Please check joint parts every two months, making sure the screws are loose or not (if they are loose we suggest to tighten them for guarantee the correct support of your display).



CAUTION: This monitor desktop mount must be securely attached to the horizontal desk. If the mount is not properly installed it may fall, resulting in possible injury and/or damage

IT

Gentile Cliente,
grazie per aver scelto un prodotto Techly.

Istruzioni disimballaggio

- Aprire il cartone con cura, rimuovere il contenuto e distenderlo su un cartone o altro materiale protettivo per evitare danni.
- Verificare che il contenuto della confezione corrisponda alla lista delle parti nella pagina successiva per assicurarsi che tutti i componenti siano presenti e non siano danneggiati. Non utilizzare parti difettose o danneggiate.
- Leggere attentamente le istruzioni riportate nel presente manuale prima di procedere all'installazione.
- Tenere sempre questo manuale per future consultazioni.

**Importanti informazioni
sulla sicurezza**

Installare e utilizzare questo prodotto con cura. Leggere cortesemente le istruzioni prima di cominciare l'installazione e seguire scrupolosamente tutte le indicazioni contenute qui. Utilizzare adeguati dispositivi di sicurezza durante l'installazione. Contattare del personale qualificato per effettuare l'installazione:

- Se non avete compreso le indicazioni contenute in questo manuale o avete dei dubbi in merito alla sicurezza dell'installazione.

Non utilizzate il prodotto per uno scopo o in una configurazione non espressamente specificata in queste istruzioni. Si declina qualsiasi responsabilità per danni derivanti da un errato assemblaggio, errato montaggio o uso non corretto del prodotto. Al termine delle operazioni di montaggio assicurarsi che il tutto sia stato effettuato a regola d'arte. Questo prodotto è stato progettato per essere installato sulla scrivania. Prima di procedere all'installazione, assicurarsi che la scrivania dove verrà montato sia in grado di sostenere il carico costituito dal monitor con il suo supporto. Non superare mai la capacità massima di carico di 50 Kg perché questo può causare il guasto del prodotto o lesioni personali. Questo prodotto è destinato esclusivamente per uso interno. L'utilizzo di questo prodotto all'esterno potrebbe comportare un guasto del prodotto stesso o lesioni personali.

Si consiglia di verificare ogni due mesi circa se la vite di giunzione del braccio è allentata o meno (nel caso in cui fosse allentata si raccomanda di stringerla per garantire una perfetto supporto del vostro monitor).



ATTENZIONE: Questo supporto per monitor da scrivania deve essere posizionato sulla scrivania in modo sicuro. Se il montaggio non è stato effettuato in modo corretto e stabile, ciò potrebbe causare la caduta del supporto, determinando lesioni o danni a cose e persone.

DE

Sehr geehrter Kunde,
danke, dass Sie sich für ein Produkt von Techly entschieden haben.

Anweisungen zum Auspacken

- Öffnen Sie den Karton vorsichtig, entnehmen Sie den Inhalt und breiten Sie ihn auf einem Karton oder anderem schützenden Material aus, um Schäden zu vermeiden.
- Überprüfen Sie, ob der Inhalt der Verpackung der Teilleiste auf der nächsten Seite entspricht, um sicherzustellen, dass alle Bauteile vorhanden und nicht beschädigt sind. Verwenden Sie keine defekten oder schadhaften Teile.
- Lesen Sie, bevor Sie mit der Installation beginnen, die Anweisungen in dieser Anleitung aufmerksam durch.
- Bewahren Sie diese Anleitung zum späteren Nachschlagen stets auf.

**Wichtige Informationen
zur Sicherheit**

Installieren und verwenden Sie dieses Produkt umsichtig. Lesen Sie vor der Installation bitte alle Anweisungen und befolgen Sie alle hier enthaltenen Angaben genau. Verwenden Sie bei der Installation geeignete Sicherheitsvorrichtungen. Wenden Sie sich in den folgenden Fällen zum Ausführen der Installation an Fachleute:

- Wenn Sie in dieser Anleitung enthaltenen Angaben nicht verstanden haben oder Zweifel hinsichtlich der Sicherheit der Installation haben.

Verwenden Sie das Produkt nicht für Zwecke oder in einer Konfiguration, die in dieser Anleitung nicht ausdrücklich genannt werden. Gleiche Haftung aufgrund von Schäden durch fehlerhaften Zusammenbau, falsche Montage oder unkorrekte Verwendung des Produkts ist ausgeschlossen. Nach den Montagevorgängen sicherstellen, dass alle Schritte fachgerecht ausgeführt wurden. Dieses Produkt wurde entwickelt, um auf dem Schreibtisch installiert zu werden. Vor der Installation bitte sicherstellen, dass die Halterung die kombinierte Last der Arms und der Hardware unterstützen wird. Nie die maximale Belastbarkeit von 50 kg überschreiten, da dies zu Betriebsstörungen oder zu Verletzungen führen könnte. Dieses Produkt ist nur für den Gebrauch in Gebäuden vorgesehen. Die Verwendung dieses Produkts im Freien kann zu Produktausfall oder Verletzungen führen.

Bitte überprüfen Sie Gelenkteile alle zwei Monate, um sicherzustellen, dass die Schrauben sich nicht gelockert haben (lose Schrauben bitte anziehen um einen einwandfreien Halt zu gewährleisten).



WARNING: Dieser Monitor Desktop-Halterung muss fest am Schreibtisch horizontal angebracht werden. Wenn die Halterung nicht richtig installiert ist, kann herunterfallen, was zu Verletzungen und / oder Schäden.

FR

Cher Client,

nous vous remercions d'avoir choisi un produit Techly.

Instructions de déballage

- Ouvrir l'emballage avec soin, vider le carton et poser le contenu sur un carton ou tout autre matériel de protection pour éviter des dégâts.
- Vérifier que le contenu du carton correspond à la liste des pièces de la page suivante, s'assurer que toutes les pièces sont présentes et ne sont pas endommagées. Ne pas utiliser de pièces défectueuses ou endommagées.
- Lire attentivement les instructions du présent manuel avant d'effectuer l'installation.
- Conserver le manuel pour une consultation future.

Informations importantes sur la sécurité

Installer et utiliser ce produit avec soin.

Lire les instructions avant de commencer l'installation et suivre scrupuleusement les indications mentionnées. Utiliser des dispositifs de sécurité adéquats pendant l'installation.

Contactez le personnel qualifié pour effectuer l'installation:

- Si vous n'avez pas compris les indications présentes dans ce manuel ou si vous avez des doutes en ce qui concerne la sécurité de l'installation.

Ne pas utiliser le produit pour un usage ou une configuration non spécifiée dans ces instructions.

Nous déclinons toute responsabilité pour des dégâts qui seraient dus à une erreur d'assemblage, une erreur de montage ou une utilisation incorrecte du produit.

Au terme des opérations de montage s'assurer que tout a été fait dans les règles de l'art.

Cet article est conçu pour être positionner sur un bureau. Avant l'installation, vérifier que le bureau puisse supporter le poids de la structure porte écran et l'écran lui-même. Ne jamais dépasser la charge de 50 kg. Ce produit est conçu pour une utilisation interne et n'est pas conçu pour l'extérieur.

Tous les 2 mois environ, vérifier la tenue des vis dans le bureau et resserrer si nécessaire.

ES

Estimado Cliente,

gracias por haber elegido un producto Techly.

Instrucciones desembalaje

- Abrir el cartón prestando mucha atención, quitar el contenido y apoyarlo en un cartón u otro material de protección para evitar perjuicios.
- Controlar que el contenido del suministro corresponda a la lista de las partes en la página siguiente para asegurarse que todos los componentes estén presentes y no dañados. No utilizar partes defectuosas o dañadas.
- Leer detenidamente las instrucciones que se encuentran en este manual antes de seguir con la instalación.
- Guardar este manual para consultas futuras.

Importantes informaciones de seguridad

Instalar y utilizar este producto con cura.

Leer detenidamente las instrucciones antes de empezar con la instalación y seguir escrupulosamente todas las indicaciones que se encuentran aquí. Utilizar dispositivos de seguridad adecuados durante la instalación.

Contactar al personal calificado para efectuar la instalación:

- Si no han entendido las indicaciones que se encuentran en este manual o tienen dudas acerca de la seguridad de la instalación.

No utilicen el producto para un objetivo o en una configuración no especificada expresamente en estas instrucciones.

Se rehúsa todo tipo de responsabilidad por daños procedentes de un ensamble equivocado, un montaje equivocado o un uso no correcto del producto. Una vez terminadas las operaciones de montaje asegurarse que todo haya sido realizado perfectamente.

Este producto está diseñado para ser instalado en el escritorio. Antes de instalar, asegúrese de que la mesa donde será montado para poder soportar la carga consiste en el monitor con su apoyo. Nunca exceda la capacidad máxima de carga de 50 kg, ya que esto puede causar la falla del producto o lesiones personales. Este producto está diseñado para uso exclusivamente interno. El uso de este producto en exteriores podría causar fallas en el producto o lesiones personales.

Es recomendable comprobar cada dos meses si las uniones roscadas del brazo está suelto o no (en caso de que se recomienda para apretar suelta para garantizar un perfecto apoyo de su monitor).

PL

Szanowny Kliencie,

dziękujemy za wybór produktów Techly.

Rozpakowywanie

- Ostrożnie otwórz opakowanie, wyjmij jego zawartość i rozłóż na kartonie lub innej powierzchni, która zapobiegnie uszkodzeniu elementów oraz podłoża.
- Sprawdź zawartość opakowania z załączoną na następnej stronie listą elementów upewnijając się, że żaden z nich nie jest uszkodzony. Nie należy używać wadliwych elementów.
- Przed rozpoczęciem montażu przeczytaj uważnie instrukcję.
- Zachowaj niniejszą instrukcję na przyszłość.

Ważne informacje dotyczące bezpieczeństwa

Podczas montażu oraz użytkowania zachowaj szczególną ostrożność.

Przeczytaj niniejszą instrukcję przed rozpoczęciem montażu oraz stosuj się do zawartych w niej wskazówek. Używaj narzędzi zapewniających bezpieczeństwo.

Zasiegnij porady u autoryzowanego źródła jeśli:

- Nie rozumiesz niniejszej instrukcji lub masz wątpliwości dotyczące bezpieczeństwa podczas montażu.

Nie używaj tego produktu do jakichkolwiek innych celów niż jest przeznaczony.

Producent nie ponosi żadnej odpowiedzialności za szkody powstałe w wyniku niewłaściwego montażu oraz za szkody powstałe w wyniku wykorzystania produktu niezgodnie z przeznaczeniem.

Na koniec upewnij się, że podczas montażu postępowałeś zgodnie z instrukcją. Produkt ten został zaprojektowany do montażu na biurko. Przed rozpoczęciem montażu upewnij się, że biurko utrzyma łączne obciążenia ramienia i monitora. Nie należy przekraczać maksymalnego udźwigu 50 kg, może spowodować to uszkodzenia oraz zagrożenia. Produkt przeznaczony jest jedynie do użytku wewnątrz budynków. Używanie produktu w warunkach zewnętrznych może spowodować jego uszkodzenie.

Zaleca się aby przynajmniej raz na dwa miesiące sprawdzać elementy zamontowane pulpitu bezpiecznie dokręcenie śrub (jeśli są zbyt luźne należy je dokręcić zapewniając bezpieczne mocowanie monitora).



ATTENTION: Ce support bureau moniteur doit être solidement fixé à la table horizontale. Si le support n'est pas correctement installé, il peut tomber et causer des blessures et / ou dommages.











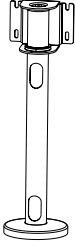
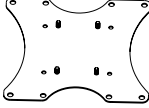

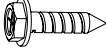
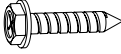

ADVERTENCIA: Este escritorio montaje del monitor debe estar firmemente sujeto a la mesa horizontal. Si el montaje no está instalado correctamente puede caerse, resultando en posibles lesiones y / o daños.



UWAGA: Ten monitor należy zamontować pulpitu bezpiecznie przy mocowanie do poziomej ramie. Jeśli uchwyt nie jest prawidłowo zainstalowany może spaść, a w konsekwencji do obrażeń i / lub uszkodzenia.



 A x1	 B x1	 C x4	 D x4
	 E x4	 F x1	 G x1
 M-A x4	 M-B x4	 M-C x4	 M-D x4
 M-E x4	 M-F x4	 M-G x8	

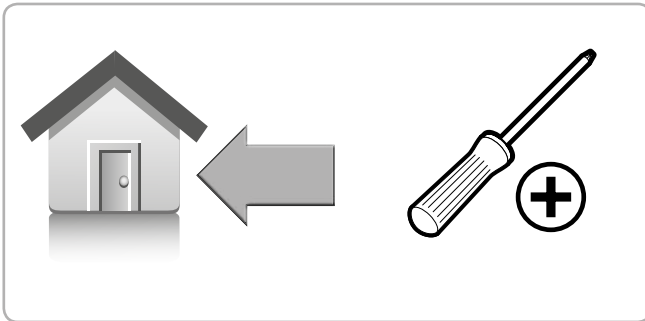

1

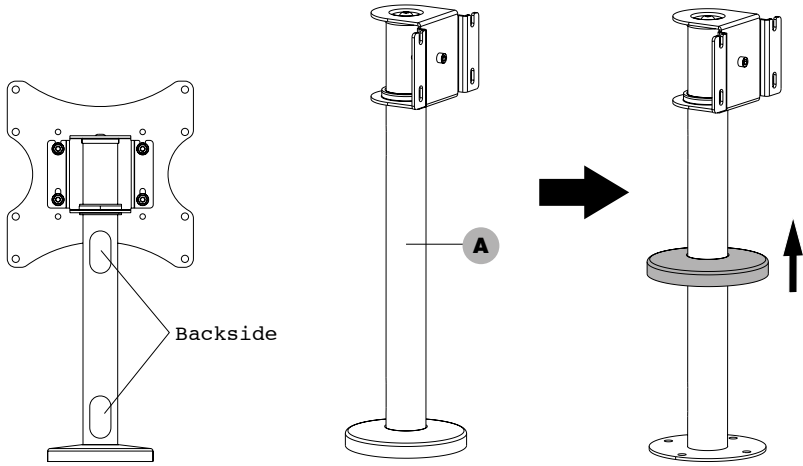

2

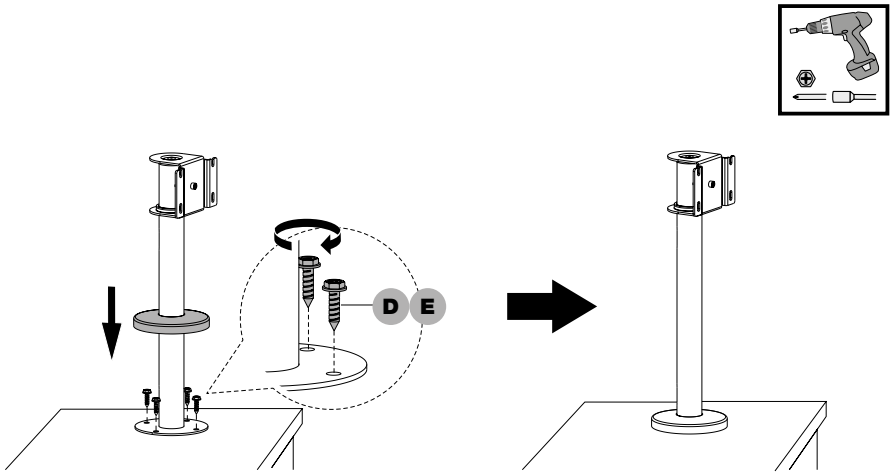

3a

- EN** Direction of VESA plate
IT Direzione della piastra VESA
DE Richtung der VESA-Platte
FR Direction de la plaque VESA
ES Dirección de la placa VESA
PL Kierunek płyty VESA

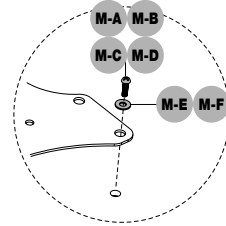
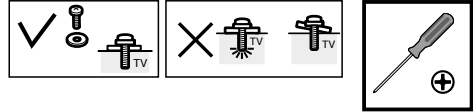
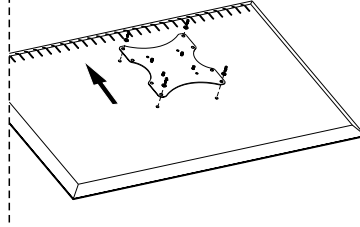
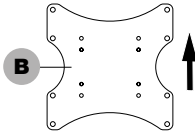

3b

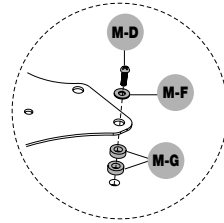
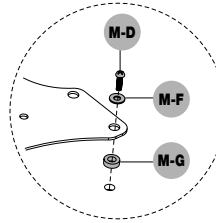
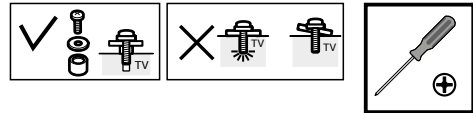
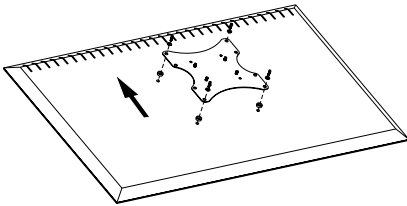

4

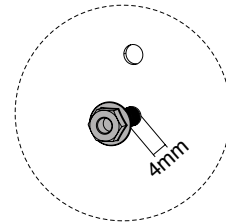
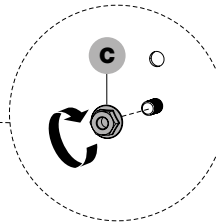
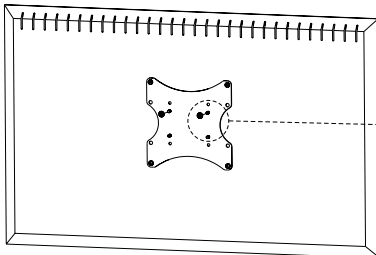

5

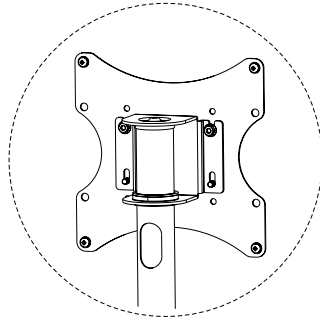
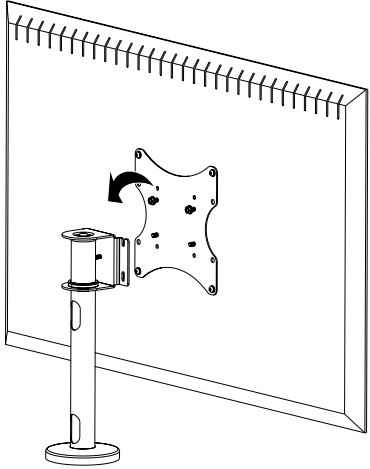

6

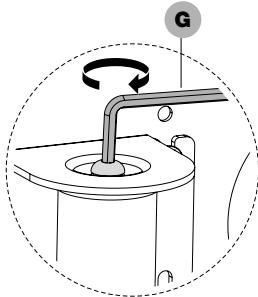
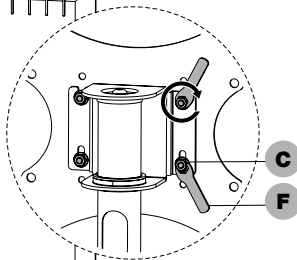
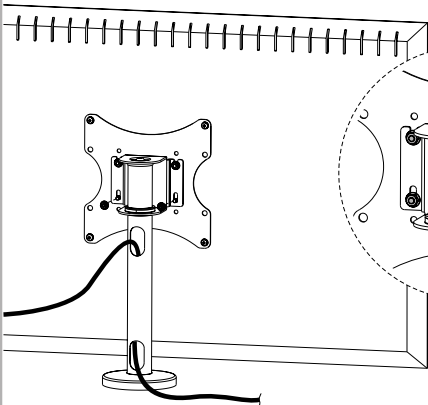



7

