

Register your product and get support at
www.philips.com/welcome

GC1800-GC1700 SERIES

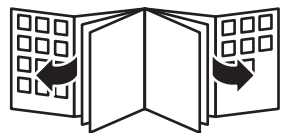

PHILIPS



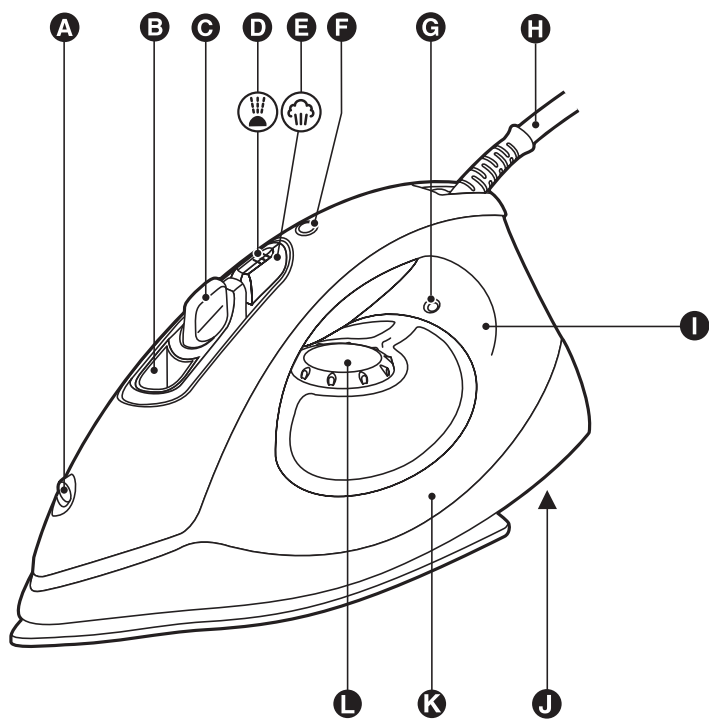



ENGLISH	6
БЪЛГАРСКИ	12
ČEŠTINA	19
EESTI	25
HRVATSKI	31
MAGYAR	37
ҚАЗАҚША	43
LIETUVIŠKAI	50
LATVIEŠU	56
POLSKI	62
ROMÂNĂ	69
РУССКИЙ	75
SLOVENSKY	82
SLOVENŠČINA	88
SRPSKI	94
УКРАЇНСЬКА	100

Introduction

Congratulations on your purchase and welcome to Philips! To fully benefit from the support that Philips offers, register your product at www.philips.com/welcome.

General description (Fig. 1)

- A** Spray nozzle (specific types only)
- B** Filling opening
- C** Steam control
 - ○ = no steam
 - ☁ = moderate steam
 - ☁☁ = maximum steam
 - • = Calc-Clean function
- D** Spray button  (specific types only)
- E** Steam boost  (specific types only)
- F** Automatic shut-off light (specific types only)
- G** Temperature light
- H** Mains cord
- I** Anti-Calc tablet (specific types only)
- J** Type plate
- K** Water tank
- L** Temperature dial

Important

Read this user manual carefully before you use the appliance and save it for future reference.

Danger

- Never immerse the iron in water.

Warning

- Check if the voltage indicated on the type plate corresponds to the local mains voltage before you connect the appliance.
- Do not use the appliance if the plug, the mains cord or the appliance itself shows visible damage, or if the appliance has been dropped or leaks.
- If the mains cord is damaged, you must have it replaced by Philips, a service centre authorised by Philips or similarly qualified persons in order to avoid a hazard.
- Never leave the appliance unattended when it is connected to the mains.
- This appliance is not intended for use by persons (including children) with reduced physical, sensory or mental capabilities, or lack of experience and knowledge, unless they have been given supervision or instruction concerning use of the appliance by a person responsible for their safety.
- Children should be supervised to ensure that they do not play with the appliance.
- Do not let the mains cord come into contact with the hot soleplate of the iron.

Caution

- Only connect the appliance to an earthed wall socket.
- Check the mains cord regularly for possible damage.
- The soleplate of the iron can become extremely hot and may cause burns if touched.
- When you have finished ironing, when you clean the appliance, when you fill or empty the water tank and also when you leave the iron even for a short while: set the steam control to position ○, put the iron on its heel and remove the mains plug from the wall socket.
- Always place and use the iron on a stable, level and horizontal surface.
- Do not put perfume, vinegar, starch, descaling agents, ironing aids or other chemicals in the water tank.

- This appliance is intended for household use only.

Electromagnetic fields (EMF)

This Philips appliance complies with all standards regarding electromagnetic fields (EMF). If handled properly and according to the instructions in this user manual, the appliance is safe to use based on scientific evidence available today.

Before first use

- 1 Remove any sticker or protective foil from the soleplate.
- 2 Let the iron heat up to maximum temperature and pass the iron over a piece of damp cloth for several minutes to remove any residues from the soleplate.

Preparing for use

Filling the water tank

Never immerse the iron in water.

- 1 Make sure the appliance is unplugged.
- 2 Set the steam control to position O (= no steam) (Fig. 2).
- 3 Tilt the iron backwards.
- 4 Fill the water tank with tap water up to the maximum level. (Fig. 3)

Do not fill the water tank beyond the MAX indication.

Do not put perfume, vinegar, starch, descaling agents, ironing aids or other chemicals in the water tank.

- ▮ If the tap water in your area is very hard, we advise you to mix it with an equal amount of distilled water or to use distilled water only.

Setting the temperature

- 1 Put the iron on its heel.
- 2 To set the required ironing temperature, turn the temperature dial to the appropriate position (Fig. 4).

Check the laundry care label for the required ironing temperature:

- Synthetic fabrics (e.g. acrylic, viscose, polyamide, polyester)
- Silk
- Wool
- Cotton, linen

If you do not know what kind or kinds of fabric an article is made of, determine the right ironing temperature by ironing a part that is not visible when you wear or use the article.

Silk, woollen and synthetic materials; iron the reverse side of the fabric to prevent shiny patches.

Avoid using the spray function to prevent stains.

Start ironing the articles that require the lowest ironing temperature, such as those made of synthetic fibres.

- 3 Put the mains plug in an earthed wall socket.
- 4 Let the iron heat up until the temperature light first goes out and then goes on again (Fig. 5).

Note: The temperature light goes on from time to time during ironing.

Using the appliance

Note: The iron may give off some smoke when you use it for the first time. This stops after a short while.

Steam ironing

- 1 Make sure that there is enough water in the water tank.
 - 2 Set the recommended ironing temperature (see chapter 'Preparing for use', section 'Setting the temperature').
 - 3 After the temperature light has gone out, set the steam control to the appropriate steam position. Make sure that the steam setting you select is suitable for the ironing temperature selected: (Fig. 6)
 - ☁ for moderate steam (temperature settings ●● to ●●●)
 - ☁ for maximum steam (temperature settings ●●● to MAX)
- ▶ The iron starts to produce steam as soon as it reaches the set temperature.

Ironing without steam

- 1 Set the steam control to position ○ (= no steam).
- 2 Set the recommended ironing temperature (see chapter 'Preparing for use', section 'Setting the temperature').

Features

Spray function (specific types only)

You can use the spray function to remove stubborn creases at any temperature.

- 1 Make sure that there is enough water in the water tank.
- 2 Press the spray button several times to moisten the article to be ironed (Fig. 7).

Steam boost (specific types only)

A powerful shot of steam helps to remove stubborn creases.

The steam boost function can only be used at temperature settings between ●●● and MAX.

- 1 Press and release the steam boost button (Fig. 8).
Wait a while before you use the button again to avoid spluttering.

Never direct the steam at people.

Vertical steam boost (specific types only)

You can also use the steam boost function when you hold the iron in vertical position. This is useful for removing creases from hanging clothes, curtains etc.

- 1 Hold the iron in vertical position. Then press and release the steam boost button (Fig. 9)

Never direct the steam at people.

Automatic shut-off (specific types only)

The automatic shut-off function automatically switches off the heating element if the iron has not been moved for a while.

- ▶ The auto-off light starts flashing to indicate that the iron has been switched off by the safety shut-off function (Fig. 10).
 - In horizontal position, this happens after 30 seconds.
 - In vertical position, this happens after 8 minutes.

- 1 To let the iron heat up again, pick it up or move it slightly.

- If the temperature light goes on, wait for it to go out before you start ironing.
- If the temperature light does not go on, the iron is ready for use.

Cleaning and maintenance

After ironing

- 1 Put the iron on its heel.
- 2 Remove the mains plug from the wall socket and let the iron cool down.
- 3 Wipe scale and any other deposits off the soleplate with a damp cloth and a non-abrasive (liquid) cleaner.

To keep the soleplate smooth, avoid hard contact with metal objects. Never use a scouring pad, vinegar or other chemicals to clean the soleplate.

- 4 Clean the upper part of the appliance with a damp cloth.
- 5 Regularly rinse the water tank with water. Empty the water tank after cleaning.

Double-Active Calc System (specific types only)

The Double-Active Calc System consists of an Anti-Calc tablet inside the water tank combined with the Calc-Clean function.

- The Anti-Calc tablet prevents scale from clogging the steam vents. The tablet is constantly active and does not need replacement (Fig. 11).
- The Calc-Clean function removes the scale particles.

Calc-Clean function

Use the Calc-Clean function once every two weeks. If the water in your area is very hard (i.e. when flakes come out of the soleplate during ironing), use the Calc-Clean function more frequently.

- 1 Set the steam control to position O.
- 2 Set the temperature dial to MAX.
- 3 Fill the water tank to the maximum level.

Do not pour vinegar or other descaling agents into the water tank.

- 4 Put the mains plug in an earthed wall socket.
- 5 Unplug the iron when the temperature light goes out.
- 6 Hold the iron over the sink and set the steam control to the Calc-Clean position °. (Fig. 12)
- 7 Pull the steam control slightly upwards and gently shake the iron until all water in the tank has been used up.
 - Steam and boiling water come out of the soleplate. Scale (if any) is flushed out.
- 8 After you have used the Calc-Clean function, press down the steam control while you turn it to position O.

Note: Repeat the Calc-Clean process if the water that comes out of the iron still contains scale particles.

After the Calc-Clean process

- 1 Connect the iron to the mains to let the soleplate dry.
- 2 Unplug the iron when the temperature light goes out.
- 3 Move the iron gently over a piece of used cloth to remove any water stains that may have formed on the soleplate.

- 4 Let the iron cool down before you store it.

Cleaning the steam control needle

- 1 Pull the steam control out of the appliance. (Fig. 13)
- 2 Use vinegar to remove scale, if any, from the needle (Fig. 14).

Do not bend or damage the steam control needle.

- 3 Reinsert the steam control. Place the point of the needle exactly in the centre of the hole and fit the small projection on the side of the needle into the slot (Fig. 15).
- 4 Set the steam control to position O.

Storage

- 1 Unplug the appliance and set the steam control to position O.
- 2 Empty the water tank (Fig. 16).
- 3 Wind the mains cord round the cord storage facility.
- 4 Store the iron on its heel in a safe and dry place (Fig. 17).

Environment

- Do not throw away the appliance with the normal household waste at the end of its life, but hand it in at an official collection point for recycling. By doing this, you help to preserve the environment (Fig. 18).

Guarantee & service

If you need service or information or if you have a problem, please visit the Philips website at www.philips.com or contact the Philips Consumer Care Centre in your country (you find its phone number in the worldwide guarantee leaflet). If there is no Consumer Care Centre in your country, go to your local Philips dealer.

Troubleshooting

This chapter summarises the most common problems you could encounter with the appliance. If you are unable to solve the problem with the information below, contact the Consumer Care Centre in your country.



Problem	Cause	Solution
The iron is plugged in but the soleplate is cold.	There is a connection problem.	Check the mains cord, the plug and the wall socket.
	The temperature dial is set to MIN.	Set the temperature dial to the required temperature.
The iron does not produce any steam.	There is not enough water in the water tank.	Fill the water tank (see chapter 'Preparing for use').
	The steam control is set to position O.	Set the steam control to position ☁ or ☂ (see chapter 'Using the appliance').

Problem	Cause	Solution
Water leaks from the soleplate during ironing.	The iron is not hot enough.	Set the temperature dial to a temperature suitable for steam ironing (●● to MAX). Put the iron on its heel and wait until the temperature light goes out before you start ironing.
The spray function does not work (specific types only)	There is not enough water in the water tank.	Fill the water tank (see chapter 'Preparing for use').
Flakes and impurities come out of the soleplate during ironing.	You have been using hard water; which has caused scale flakes to develop inside the soleplate.	Use the Calc-Clean function one or more times (see chapter 'Cleaning and maintenance').
The automatic shut-off light flashes (specific types only).	The automatic shut-off function has been activated (see chapter 'Features').	Pick up the iron or move it slightly to deactivate the automatic shut-off function. The automatic shut-off light goes out.
Water leaks from the soleplate while the iron cools down or after it has been stored.	You put the iron in horizontal position while there is still water in the water tank.	Empty the water tank and set the steam control to position ○ before you store the iron (see chapter 'Storage'). Store the iron on its heel.
The steam boost function or vertical steam boost function does not work (specific types only).	You have used the steam boost function or the vertical steam boost function too often within a very short period.	Put the iron in horizontal position and wait a while before you use the steam boost function or vertical steam boost function again.
	The iron is not hot enough.	Set the temperature dial to a temperature suitable for steam ironing (●●● to MAX). Put the iron on its heel and wait until the temperature light goes out before you start ironing.

Увод

Поздравления за вашата покупка и добре дошли във Philips! За да се възползвате изцяло от предлаганата от Philips поддръжка, регистрирайте продукта си на www.philips.com/welcome.

Общо описание (фиг. 1)

- A** Дюза за пръскане (само за определени модели)
- B** Отвор за пълнене
- C** Регулиране на парата
 - ○ = без пара
 - ☁ = умерена пара
 - ☁☁ = максимална пара
 - • = функция Calc-Clean за премахване на накип
- D** Бутон за пръскане  (само при определени модели)
- E** Усилване на парата  (само за определени модели)
- F** Индикатор за автоматично изключване (само за определени модели)
- G** Светлинен температурен индикатор
- H** Захранващ кабел
- I** Пластина за почистване на накип (само за определени модели)
- J** Табелка с данни
- K** Воден резервоар
- L** Температурен регулатор

Важно

Преди да използвате уреда, прочетете внимателно това ръководство за експлоатация и го запазете за справка в бъдеще.

Опасност

- Никога не потапяйте ютията във вода.

Предупреждение

- Преди да включите уреда в контакта, проверете дали напрежението, отбелязано на типа на уреда, отговаря на напрежението на местната електрическа мрежа.
- Не използвайте уреда, ако щепселът, захранващият кабел или самият уред имат видими повреди, както и ако уредът е паднал или тече.
- Ако захранващият кабел се повреди, той трябва винаги да се подменя от Philips, упълномощен сервиз на Philips или подобни квалифицирани лица, за да се избегне опасност.
- Никога не оставяйте уреда без наблюдение, когато е включен в контакт.
- Този уред не е предназначен за ползване от хора (включително деца) с намалени физически усещания или умствени недъзи или без опит и познания, ако са оставени без наблюдение и не са инструктирани от страна на отговарящо за тяхната безопасност лице относно начина на използване на уреда.
- Наглеждайте децата, за да не си играят с уреда.
- Не допускайте захранващият кабел да се допира до горещата гладеща повърхност на ютията.

Внимание

- Включвайте уреда само в заземен мрежов контакт.
- Проверявайте редовно за евентуални повреди на захранващия кабел.
- Гладещата повърхност на ютията може да се нагорещи много и да причини изгаряне при докосване.
- Когато сте свършили с гладенето, когато почиствате уреда, когато пълните или изпразвате резервоара за вода, а също така когато оставяте ютията дори за момент:

поставете регулатора на парата в положение O, поставете ютията върху петата ѝ и изключете щепсела от контакта.

- Винаги поставяйте и използвайте ютията върху хоризонтална, равна и стабилна повърхност.
- Не сипвайте във водния резервоар парфюм, оцет, кола, препарати за отстраняване на накип, помощни препарати за гладене или други химикали.
- Този уред е предназначен само за домашна употреба.

Електромагнитни излъчвания (EMF)

Този уред Philips е в съответствие с всички стандарти по отношение на електромагнитните излъчвания (EMF). Ако се употребява правилно и съобразно напътствията в Ръководството, уредът е безопасен за използване според наличните досега научни факти.

Преди първата употреба

- 1** Свалете всякакви лепенки или защитно фолио от гладещата плоча.
- 2** Загрейте ютията до максимална температура и гладете в продължение на няколко минути върху влажна кърпа, за да отстраните всякакви остатъци от гладещата плоча.

Подготовка за употреба

Наливане на вода в резервоара

Никога не потапяйте ютията във вода.

- 1** Проверете дали уредът е изключен от контакта.
- 2** Поставете регулатора на парата в положение O (= без пара) (фиг. 2).
- 3** Наклонете ютията назад.
- 4** Напълнете резервоара за вода с чешмяна вода до максималното равнище. (фиг. 3)

Не пълнете водния резервоар над знака MAX.

Не сипвайте във водния резервоар парфюм, оцет, кола, препарати за отстраняване на накип, помощни препарати за гладене или други химикали.

- ▮ Ако чешмяната вода във вашия район е много твърда, препоръчваме ви да я смесите с равно количество дестилирана вода или да използвате само дестилирана вода.

Настройка на температурата

- 1** Поставете ютията върху петата ѝ.
- 2** Задайте необходимата температура на гладене чрез завъртане на температурния регулатор в съответното положение (фиг. 4).

Проверете етикета за пране на дрехата за препоръчваната температура на гладене:

- Синтетични тъкани (например акрил, вискоза, полиамид, полиестер)
- Коприна
- Вълна
- Памук, лен

Ако не знаете от какъв вид или видове тъкани е изделието, определете правилната температура за гладене чрез изглаждане на някаква част, която няма да се вижда, когато носите или използвате изделието.

Коприна, вълнени и синтетични материали: гладете от обратната страна на плата, за да избегнете образуване на лъскави места. За да избегнете петната, избягвайте използването на функцията за пръскане.

14 БЪЛГАРСКИ

Започнете гладенето с изделия, които изискват най-ниската температура на гладене, например такива от синтетични влакна.

- 3 Включете щепсела в заземен контакт.
- 4 Изчакайте ютията да се нагрее, докато температурният индикатор изгасне и светне отново (фиг. 5).

Забележка: По време на гладене индикаторът за температурата от време на време светва.

Използване на уреда

Забележка: При първо използване от ютията може да излезе малко дим. Не след дълго той ще изчезне.

Гладене с пара

- 1 Проверете дали има достатъчно вода в резервоара.
- 2 Задайте препоръчаната температура на гладене (вж. раздел “Подготовка за употреба”, част “Настройка на температурата”).
- 3 След изгасване на температурния индикатор поставете регулатора на парата в подходящо положение. Проверете дали избраната от вас настройка на парата е подходяща за избраната температура на гладене: (фиг. 6)
☁ за умерена пара (настройки на температурата от ●● до ●●●)
☁ за максимална пара (настройки на температурата от ●●● до MAX)
▶ Ютията започва да дава пара веднага след достигането на зададената температура.

Гладене без пара

- 1 Поставете регулатора на парата в положение ○ (= без пара).
- 2 Задайте препоръчаната температура на гладене (вж. раздел “Подготовка за употреба”, част “Настройка на температурата”).

Характеристики

Пръскане (само при определени модели)

Можете да използвате функцията за пръскане за премахване на упорити гънки при всякаква температура.

- 1 Проверете дали има достатъчно вода в резервоара.
- 2 Натиснете няколко пъти бутона за пръскане, за да навлажните гладения артикул (фиг. 7).

Усилване на парата (само за определени модели)

Мощен парен удар спомага за премахване на упорити гънки.

Функцията за допълнителна пара може да се използва само при температурни настройки между ●●● и MAX.

- 1 Натиснете и освободете бутона за усилване на парата (фиг. 8).
Изчакайте малко, преди да натиснете бутона отново, за да избегнете разпръскване.

Никога не насочвайте парата към хора.

Вертикално усилване на парата (само за определени модели)

Функцията за допълнителна пара може да се използва и когато държите ютията във вертикално положение. Това помага за премахване на гънки от висящи дрехи, пердета и др.

- 1 Задръжте ютията във вертикално положение. След това натиснете и отпуснете бутона за парен удар (фиг. 9).

Никога не насочвайте парата към хора.

Автоматично изключване (само за определени модели)

Функцията за изключване автоматично изключва нагревателя, ако ютията не е била движена за известно време.

- ▶ Светлинният индикатор за автоматично изключване започва да мига, за да покаже, че ютията е изключена чрез функцията за предпазно изключване (фиг. 10).
 - В хоризонтално положение това става след 30 секунди.
 - Във вертикално положение това става след 8 минути.

- 1 За да оставите ютията да се нагрее отново, вдигнете я или леко я раздвижете.
 - Ако температурният индикатор светне, изчакайте го да изгасне, преди да започнете да гладите.
 - Ако температурният индикатор не свети, ютията е готова за работа.

Почистване и поддръжка

След гладене

- 1 Поставете ютията върху петата ѝ.
- 2 Извадете щепсела от контакта и оставете ютията да изстине.
- 3 Избършете накипа и други остатъци от гладещата плоча с мокра кърпа и неабразивен (течен) почистващ препарат.

За да запазите гладещата плоча гладка, избягвайте груб допир до метални предмети.

Никога не използвайте тел, оцет или други химикали за почистване на гладещата плоча.

- 4 Почиствайте горната част на уреда с мокра кърпа.
- 5 Изплаквайте редовно с вода водния резервоар. Изпраквайте резервоара след почистване.

Двойно активна система за почистване на накип (само за определени модели)

Двойната активна система за почистване на накип се състои от пластина за почистване на накип във водния резервоар, в съчетание с функция за почистване на накип.

- Пластината за почистване на накип предпазва отворите за пара от запушване с варовикови отлагания. Пластината действа постоянно и няма нужда от подмяна (фиг. 11).
- Функцията за почистване на накип премахва частиците накип.

Функция за почистване на накип

Използвайте функцията Calc-Clean веднъж на всеки две седмици. Ако водата във вашия район е много твърда (т. е. по време на гладене от гладещата повърхност падат люспици), използвайте функцията Calc-Clean по-често.

- 1 Поставете регулатора на парата в положение O.
- 2 Нагласете температурния регулатор на MAX.
- 3 Напълнете резервоара за вода до максималното ниво.

Не наливайте оцет или други антикалциращи препарати в резервоара за вода.

- 4 Включете щепсела в заземен контакт.

- 5 Извадете щепсела на ютията от контакта, когато температурният индикатор изгасне.
- 6 Дръжте ютията над мивката и поставете регулатора на парата в положение Calc-Clean (фиг. 12)
- 7 Изтеглете скалата на регулатора на парата леко нагоре и внимателно разклатете ютията до изразходване на водата от резервоара.
 - Д От гладещата плоча излизат пара и вряла вода. Така ще се отмият варовиковите отлагания (ако ги има).
- 8 След като сте използвали функцията Calc-Clean, натиснете надолу регулатора на парата едновременно със завъртането му в положение O.

Забележка: Повторете процеса за премахване на накип, ако в излизащата от ютията вода все още има много частици накип.

След процеса на почистване на накип

- 1 Свържете ютията към мрежата, за да изсъхне гладещата плоча.
- 2 Извадете щепсела на ютията от контакта, когато температурният индикатор изгасне.
- 3 След това прекарайте леко ютията над старо парче плат, за да отстраните евентуални петна от водата, образувани по гладещата повърхност.
- 4 Оставете ютията да изстине, преди да я приберете.

Почистване на жилото на регулатора на парата

- 1 Издърпайте регулатора на парата от уреда. (фиг. 13)
- 2 Използвайте оцет, за да премахнете накипа (ако има такъв) от жилото (фиг. 14).

Не огъвайте и не повреждайте жилото на регулатора на парата.

- 3 Поставете отново жилото на регулатора на парата. Вмъкнете върха на жилото точно в центъра на отвора, и наместете малката издатина отстрани на жилото в прореза (фиг. 15).
- 4 Поставете регулатора на парата в положение O.

Съхранение

- 1 Изключете уреда от контакта и поставете регулатора на парата в положение O.
- 2 Изпразнете водния резервоар (фиг. 16).
- 3 Навийте кабела около предназначената за това част.
- 4 Съхранявайте ютията поставена върху петата ѝ на безопасно и сухо място (фиг. 17).

Опазване на околната среда

- След края на срока на експлоатация на уреда не го изхвърляйте заедно с нормалните битови отпадъци, а го предайте в официален пункт за събиране, където да бъде рециклиран. По този начин вие помагате за опазването на околната среда (фиг. 18).

Гаранция и сервизно обслужване

Ако се нуждаете от сервизно обслужване или информация или имате проблем, посетете Интернет сайта на Philips на адрес www.philips.com или се обърнете към Центъра за обслужване на потребители на Philips във вашата страна (телефонния му номер ще намерите

в международната гаранционна карта). Ако във вашата страна няма Център за обслужване на потребители, обърнете се към местния търговец на уреди на Philips.

Отстраняване на неизправности

В този раздел са обобщени най-често срещаните проблеми, на които можете да се натъкнете при ползване на този уред. Ако не можете да разрешите проблема с помощта на долните указания, свържете се с Центъра за обслужване на потребители във вашата страна.

Проблем	Причина	Решение
Ютията е включена, но гладещата плоча е студена.	Има проблем в свързването.	Проверете кабела, щепсела и контакта.
	Температурният регулатор е поставен в положение MIN.	Поставете температурната скала в необходимото положение.
Ютията не подава пара.	Няма достатъчно вода в резервоара за вода.	Напълнете резервоар за вода (вж. раздел "Подготовка за употреба").
	Парният регулатор е нагласен в положение 0.	Поставете регулатора на парата в положение ☁ или ☁ (вж. раздел "Използване на уреда").
По време на гладене от гладещата плоча капе вода.	Ютията не е достатъчно гореща.	Поставете скалата на регулатора на температурата в положение за температура, подходяща за парно гладене (●● до MAX). Поставете ютията върху петата ѝ и изчакайте температурната индикация да изгасне, преди да започнете да гладите.
Пръскането не работи (само за определени модели)	Няма достатъчно вода в резервоара за вода.	Напълнете резервоар за вода (вж. раздел "Подготовка за употреба").
По време на гладене от гладещата повърхност падат люспици и нечистотии.	Използвате твърда вода, която е причинила образуването на люспици в гладещата плоча.	Използвайте един или няколко пъти функцията за премахване на накип Calc-Clean (вж. раздел "Почистване и поддръжка").
Индикаторът за автоматично изключване мига (само за определени модели).	Задействано е автоматичното изключване (вж. "Отличителни характеристики").	Повдигнете или леко раздвижете ютията, за да включите отново нагряването. Светлинният индикатор за автоматично изключване спира да мига.

Проблем	Причина	Решение
От гладещата плоча капе вода, докато ютията изстива или след като е прибрана.	Поставяте ютията в хоризонтално положение, а в резервоара все още има вода.	Изпразнете резервоара за вода и поставете регулатора на парата в положение 0, преди да приберете ютията (вж. "Съхраняване"). Поставете ютията върху петата ѝ.
Функцията за усилване на парата или за вертикално усилване на парата не действа (само за определени модели).	Използвали сте функцията за допълнителна пара или вертикално усилване на парата твърде често за много кратък период от време.	Поставете ютията в хоризонтално положение и изчакайте малко, преди да използвате отново функцията за усилване на парата или вертикално усилване на парата.
	Ютията не е достатъчно гореща.	Поставете скалата на регулатора на температурата в положение за температура, подходяща за парно гладене (●●● до MAX). Поставете ютията върху петата ѝ и изчакайте температурната индикация да изгасне, преди да започнете да гладите.

Úvod

Blahopřejeme vám k nákupu a vítáme vás ve společnosti Philips. Abyste mohli plně využít podpory, kterou Philips poskytuje, zaregistrujte svůj výrobek na adrese www.philips.com/welcome.

Všeobecný popis (Obr. 1)

- A** Rozprašovací hubice (pouze některé typy)
- B** Plnicí otvor
- C** Regulátor páry
 - ○ = bez páry
 - ☁ = střední pára
 - ☁☁ = maximum páry
 - • = funkce Calc-Clean
- D** Tlačítko rozprašovače ☼ (pouze některé typy)
- E** Funkce parní impuls ⚡ (pouze některé typy)
- F** Kontrolka funkce automatického vypnutí (pouze některé typy)
- G** Kontrolka teploty
- H** Síťový kabel
- I** Odvápňovací tableta (pouze některé typy)
- J** Štítek s označením typu
- K** Nádržka na vodu
- L** Volič teploty

Důležité

Před použitím přístroje si důkladně přečtete tuto uživatelskou příručku a uschovejte ji pro budoucí použití.

Nebezpečí

- Žehličku nikdy neponořujte do vody.

Výstraha

- Než přístroj připojíte k síti, zkontrolujte, zda napětí na typovém štítku odpovídá napětí elektrické sítě.
- Přístroj nepoužívejte, pokud je viditelně poškozena zástrčka, síťový kabel nebo samotný přístroj, ani pokud přístroj spadl na zem nebo z něj odkapává voda.
- Pokud by byla poškozena síťová šňůra, musí její výměnu provést společnost Philips, autorizovaný servis společnosti Philips nebo obdobně kvalifikovaní pracovníci, aby se předešlo možnému nebezpečí.
- Přístroj nikdy nenechávejte bez dozoru, je-li zapojen do elektrické sítě.
- Osoby (včetně dětí) s omezenými fyzickými a duševními schopnostmi nebo nedostatkem zkušeností a znalostí by neměly s přístrojem manipulovat, pokud nebyly o používání přístroje předem instruovány nebo nejsou pod dohledem osoby zodpovědné za jejich bezpečnost.
- Dohlédněte na to, aby si s přístrojem nehrály děti.
- Síťový kabel se nesmí dostat do kontaktu s horkou žehlicí plochou.

Upozornění

- Přístroj připojte výhradně do řádně uzemněných zásuvek.
- Pravidelně kontrolujte, zda není poškozena síťová šňůra.
- Nedotýkejte se žehlicí plochy, je velmi horká a mohli byste se spálit.
- Po ukončení žehlení, při čištění přístroje, při plnění či vyprazdňování nádržky na vodu i při krátkém ponechání žehličky bez dozoru: nastavte regulátor páry do polohy ○, postavte žehličku na zadní stranu a vytáhněte síťovou zástrčku ze zásuvky ve zdi.
- Žehličku vždy pokládejte a používejte na stabilním a vodorovném povrchu.

- Do nádržky na vodu nelijte parfém, ocet, škrob, odvápnovací prostředky, změkčovadla či jiné chemické látky.
- Přístroj je určen výhradně pro použití v domácnosti.

Elektromagnetická pole (EMP)

Tento přístroj společnosti Philips odpovídá všem normám týkajícím se elektromagnetických polí (EMP). Pokud je správně používán v souladu s pokyny uvedenými v této uživatelské příručce, je jeho použití podle dosud dostupných vědeckých poznatků bezpečné.

Před prvním použitím

- 1** Sejměte všechny nálepky a ochranné fólie z žehlicí plochy.
- 2** Zahřejte žehličku na maximální teplotu a přehřejte kousek vlhké textilie, abyste odstranili všechny zbytky nečistot z žehlicí plochy.

Příprava k použití

Naplnění nádržky na vodu

Žehličku nikdy neponořujte do vody.

- 1** Přesvědčte se, že je zástrčka přístroje odpojena ze zásuvky.
- 2** Nastavte regulátor páry do polohy O (= bez páry) (Obr. 2).
- 3** Žehličku nakloňte dozadu.
- 4** Nádržku na vodu naplňte vodou z vodovodu až po značku maxima. (Obr. 3)

Nepněte vodní zásobník nad úroveň značky MAX.

Do nádržky na vodu nelijte parfém, ocet, škrob, odvápnovací prostředky, změkčovadla či jiné chemické látky.

- ▶ Pokud je voda ve vaší oblasti příliš tvrdá, doporučujeme vám přimíchat stejné množství destilované vody nebo použít pouze destilovanou vodu.

Nastavení teploty

- 1** Žehličku postavte na zadní stěnu.
- 2** Nastavte požadovanou teplotu žehlení otočením voliče teploty do odpovídající polohy (Obr. 4).

Teplotu žehlení si také ověřte na cedulce žehleného prádla:

- Syntetické materiály (akrylát, viskóza, polyamid, polyester)
- Hedvábí
- Vlňa
- Bavlna, plátno

Pokud nevíte, z jakých materiálů je oděv vyroben, určete správnou teplotu žehlení vyžehlením části oděvu, která není při nošení nebo používání vidět.

Hedvábné, vlněné a syntetické materiály: žehlete po rubové straně, aby se nevytvořily lesklé plochy.

Nepoužívejte rozprašovač, aby nevznikly skvrny.

Začněte žehlit materiály vyžadující nejnižší teplotu žehlení, například oděvy z umělých vláken.

- 3** Zasuňte zástrčku do zásuvky ve zdi.
- 4** Nechte žehličku zahřát, dokud kontrolka teploty nejprve nezhasne a poté se znovu nerozsvítí (Obr. 5).

Poznámka: Kontrolka teploty se během žehlení občas rozsvítí.

Použití přístroje

Poznámka: Při prvním použití může ze žehličky unikat slabý kouř. Tento jev však brzy zmizí.

Žehlení s párou

- 1 Zkontrolujte, zda je v nádržce dostatek vody.
 - 2 Nastavte doporučenou teplotu žehličky (viz kapitola „Příprava k použití“, odstavec „Nastavení teploty“).
 - 3 Po zhasnutí kontrolky teploty nastavte regulátor páry do odpovídající polohy. Přesvědčte se, že vybrané nastavení je vhodné pro vybranou teplotu žehlení: (Obr. 6)
 - ☞ pro střední množství páry (nastavení teploty ●● až ●●●)
 - ☞ pro maximum páry (nastavení teploty ●●● až MAX).
- ▶ Žehlička začne vytvářet páru, jakmile je dosaženo nastavené teploty.

Žehlení bez páry

- 1 Nastavte regulátor páry do polohy ○ (= bez páry).
- 2 Nastavte doporučenou teplotu žehličky (viz kapitola „Příprava k použití“, odstavec „Nastavení teploty“).

Funkce

Rozprašovač (pouze u některých typů)

Rozprašovač můžete použít pro odstranění nepoddajných záhybů při jakékoli nastavené teplotě.

- 1 Zkontrolujte, zda je v nádržce dostatek vody.
- 2 Opakovaným stlačením tlačítka rozprašovače navlhčete žehlenou látku (Obr. 7).

Funkce parní impuls (pouze u některých typů)

Mohutný impuls páry pomáhá vyrovnat velmi zmačkaná místa.

Funkci parního rázu je možné použít pouze tehdy, je-li teplota nastavena mezi ●●● a MAX.

- 1 Stiskněte a uvolněte tlačítko parního impulsu (Obr. 8).

Před použitím funkce parního impulsu malou chvíli vyčkejte, aby se zároveň s párou neuvolňovaly kapky vody.

Nikdy nemiřte párou na jiné osoby.

Vertikální parní impuls (pouze některé typy)

Funkci parního rázu lze také použít, držíte-li žehličku ve svislé poloze. To je užitečné při odstraňování záhybů u zavěšených oděvů, záclon atd.

- 1 Držte žehličku ve svislé poloze. Poté stiskněte a uvolněte tlačítko parního rázu (Obr. 9)

Nikdy nemiřte párou na jiné osoby.

Automatické vypnutí (pouze u některých typů)

Jestliže s žehličkou po určitou dobu nikdo nehýbe, funkce automatického vypnutí vypne topné těleso.

- ▶ Po automatickém vypnutí žehličky začne blikat kontrolka automatického vypnutí (Obr. 10).

- Ve vodorovné poloze dojde k vypnutí po uplynutí 30 sekund.
- Ve svislé poloze dojde k vypnutí po uplynutí 8 minut.

- 1 Chcete-li žehličku znovu zahřát, zdvihněte ji nebo s ní lehce pohněte.

- Pokud se rozsvítí kontrolka teploty, počkejte až zhasne, teprve pak pokračujte v žehlení.

- Pokud se kontrolka teploty nerozsvítí, je žehlička připravená k použití.

Čištění a údržba

Po ukončeném žehlení

- 1 Žehličku postavte na zadní stěnu.
- 2 Odpojte síťovou zástrčku ze zásuvky ve zdi a nechte žehličku vychladnout.
- 3 Pomocí navlhčené utěrky s trochou tekutého čistícího (neabrazivního) prostředku otřete z žehlicí plochy případné nečistoty a zbytky vodního kamene.

Aby zůstala žehlicí plocha hladká, chráňte ji před přímým kontaktem s kovovými předměty. K čištění žehlicí plochy nikdy nepoužívejte drátěnku, ocet ani jiné chemikálie.

- 4 Horní části žehličky čistíte pouze vlhkým hadříkem.
- 5 Nádržku pravidelně vyplachujte vodou. Po vyčištění nádržku na vodu vyprázdněte.

Odvápňovací systém Double-Active (pouze u některých typů)

Dvojitý aktivní systém čištění vodního kamene se skládá z odvápňovací tablety a funkce čištění vodního kamene Calc-Clean.

- Odvápňovací tableta zabráňuje ucpání parních otvorů usazeninami. Tableta je neustále aktivní a není třeba ji vyměňovat (Obr. 11).
- Funkce Calc-Clean odstraňuje částičky vodního kamene.

Funkce Calc-Clean

Funkci Calc-Clean použijte jednou za dva týdny. Pokud by voda ve vaší oblasti byla nadměrně tvrdá (například pokud by se na žehlicí ploše vytvářely šupinky), použijte funkci Calc-Clean častěji.

- 1 Regulátor páry nastavte do polohy O.
- 2 Nastavte regulátor teploty na MAX.
- 3 Nádržku na vodu naplňte až po označení maximální hladiny.

Nenalévejte do nádržky na vodu ocet nebo jiné přípravky k odstranění vodního kamene.

- 4 Zasuňte zástrčku do zásuvky ve zdi.
- 5 Po zhasnutí kontrolky teploty odpojte žehličku ze zásuvky.
- 6 Podržte žehličku nad dřezem a nastavte regulátor páry do polohy Calc-Clean •. (Obr. 12)
- 7 Nyní zvolna vytahujte regulátor páry směrem nahoru a jemným třesením vyprázdněte zásobník vody.
 - Z žehlicí plochy vychází pára a vroucí voda. Tím dojde k vyplavení vodního kamene (je-li přítomen).
- 8 Po použití funkce Calc-Clean stlačte regulátor páry a otočte ho do polohy O.

Poznámka: Pokud voda vycházející z žehličky stále obsahuje usazeniny, proces Calc-Clean opakujte.

Po ukončení procesu Calc-Clean

- 1 Žehličku zapojte do sítě, aby se žehlicí plocha vysušila.
- 2 Po zhasnutí kontrolky teploty odpojte žehličku ze zásuvky.
- 3 Lehce přežehlete kousek použité látky, aby se odstranil povlak, který se mohl vytvořit na žehlicí ploše.
- 4 Před uložením nechte žehličku vychladnout.

Čištění jehly regulátoru páry

- 1 Vyměte regulátor páry z žehličky. (Obr. 13)
- 2 Pokud jsou na jehle částice vodního kamene, odstraňte je z jehly octem (Obr. 14).
Dbejte na to, abyste jehlu neohnuli nebo jinak nepoškodili.
- 3 Vraťte zpět regulátor páry. Opatrně vložte hrot jehly do malého otvoru ve středu dutiny a pak ji zvolna zasuňte do otvoru (Obr. 15).
- 4 Regulátor páry nastavte do polohy O.

Skladování

- 1 Vypojte přístroj ze zásuvky a nastavte regulátor páry do polohy O.
- 2 Vyprázdněte nádržku na vodu (Obr. 16).
- 3 Síťovou šňůru oviňte kolem příslušné části.
- 4 Žehličku uchovávejte ve svislé poloze na bezpečném suchém místě (Obr. 17).

Ochrana životního prostředí

- Až přístroj doslouží, nevyhazujte jej do běžného komunálního odpadu, ale odevzdejte jej do sběrný určené pro recyklaci. Pomůžete tím chránit životní prostředí (Obr. 18).

Záruka a servis

Pokud budete potřebovat servis, informace nebo pokud dojde k potížím, navštivte webovou stránku společnosti Philips www.philips.com nebo se obraťte na středisko péče o zákazníky společnosti Philips ve své zemi (telefonní číslo na střediska najdete v letáčku s celosvětovou zárukou). Pokud se ve vaší zemi středisko péče o zákazníky nenachází, můžete kontaktovat místního dodavatele výrobků Philips.

Řešení problémů

V této kapitole jsou shrnuty nejběžnější problémy, se kterými se můžete u přístroje setkat. Pokud se vám nepodaří problém vyřešit podle následujících informací, kontaktujte středisko péče o zákazníky ve své zemi.



Problém	Příčina	Řešení
Žehlička je zapojená do zásuvky, ale žehlicí plocha je studená.	Jde o problém s připojením.	Zkontrolujte síťovou šňůru, zástrčku i zásuvku ve zdi.
	Volič teploty je nastaven na hodnotu MIN.	Regulátor teploty nastavte na požadovanou teplotu.
Žehlička neprodukuje žádnou páru.	V nádržce není dostatek vody.	Naplňte nádržku vodou (viz kapitola Příprava k použití).
	Regulátor páry je nastaven do polohy O.	Nastavte regulátor páry do polohy ☁ nebo ☂ (viz kapitola ‚Použití přístroje‘).

Problém	Příčina	Řešení
Během žehlení odkapává ze žehlicí plochy voda.	Žehlička nemá dostatečnou teplotu.	Nastavte regulátor teploty na teplotu vhodnou pro žehlení s parou (●● až MAX). Postavte žehličku do svislé polohy a vyčkejte, až kontrolka teploty zhasne.
Rozprašovač nefunguje (pouze u některých typů)	V nádržce není dostatek vody.	Naplňte nádržku vodou (viz kapitola Příprava k použití).
Ze žehlicí plochy se při žehlení odlupují šupinky a jiné nečistoty.	Používáte nadměrně tvrdou vodu, která způsobuje, že se na žehlicí ploše usazují šupinky vodního kamene.	Použijte jednu nebo i vícekrát funkci Calc-Clean (viz kapitola Čištění a údržba).
Kontrolka automatického vypnutí bliká (pouze některé typy).	Funkce automatického vypnutí je aktivována (viz kapitola Vlastnosti).	Zdvihněte žehličku nebo s ní lehce pohněte, abyste funkci automatického vypnutí deaktivovali. Kontrolka automatického vypnutí zhasne.
Z žehlicí plochy během ochlazování nebo po uložení žehličky odkapává voda.	Postavili jste žehličku do vodorovné polohy, zatímco je v nádržce stále ještě voda.	Než žehličku uložíte, vyprázdněte nádržku a regulátor páry nastavte do polohy O (viz kapitola „Skladování“). Žehličku uložte postavenou do svislé polohy.
Funkce parního impulsu nebo vertikálního parního impulsu nefunguje (pouze u některých typů).	Použili jste funkci parního rázu nebo funkci vertikálního parního impulsu příliš často během krátké doby.	Položte žehličku do horizontální polohy a před použitím funkce parního rázu nebo funkce vertikálního parního impulsu chvíli počkejte.
	Žehlička nemá dostatečnou teplotu.	Nastavte regulátor teploty na teplotu vhodnou pro žehlení s parou (●●● až MAX). Postavte žehličku do svislé polohy a vyčkejte, až kontrolka teploty zhasne.

Sissejuhatus

Õnnitleme ostu puhul ja tervitame Philipsi poolt! Selleks, et Philipsi tootetoest kasu oleks, registreerige oma toode saidil www.philips.com/welcome.

Üldine kirjeldus (Jn 1)

- A** Piserdusotsik (ainult teatud mudelitel)
- B** Täiteava
- C** Aururegulaator
 - ○ = kuivtriikimine
 - ☁ = mõõdukas aurujuga
 - ☁☁ = maksimaalne aurujuga
 - • = katlakivi eemaldamisfunktsioon
- D** Piserdusnupp  (ainult teatud tüüpidel)
- E** Lisaur  (ainult teatud mudelitel)
- F** Automaatne väljalülitamise märgutuli (ainult teatud mudelitel)
- G** Temperatuuri märgutuli
- H** Toitejuhe
- I** Anti-Calc (katlakivieemaldamise) tablett (ainult teatud mudelitel)
- J** Tüübisilt
- K** Veepaak
- L** Temperatuuri ketasregulaator

Tähelepanu

Enne seadme kasutamist lugege hoolikalt kasutusjuhendit ja hoidke see edaspidiseks alles.

Ohtlik

- Ärge kunagi kastke triikrauda vette.

Hoiatus

- Enne seadme sisselülitamist kontrollige, kas seadme andmesildile märgitud pinge vastab kohalikule toitepingele.
- Ärge kasutage seadet, kui pistikul, toitejuhtmel või seadmel endal on nähtavaid kahjustusi või kui seade on maha pillatud või lekib.
- Kui toitejuhe on kahjustatud, peab selle ohtlike olukordade vältimiseks uue vastu vahetama Philips, Philipsi volitatud hoolduskeskus või samaväärset kvalifikatsiooni omav isik.
- Ärge jätke elektrivõrku ühendatud seadet järelvalveta.
- Seda seadet ei tohiks füüsiliste puuetega ja vaimuhairetega isikud (kaasa arvatud lapsed) nii kogemuste kui ka teadmiste puudumise tõttu seni kasutada, kuni nende ohutuse eest vastutav isik neid ei valva või pole seadme kasutamise kohta juhiseid andnud.
- Jälgi, et lapsed ei saaks seadmega mängida.
- Ärge laske toitejuhtmel vastu triikrauda kuuma taldla minna.

Ettevaatust

- Ühendage seade ainult maandatud pistikupesasse.
- Kontrollige juhet korrapäraselt, et leida võimalikke vigastusi.
- Triikrauda tald võib minna väga kuumaks ja puudutamisel tekitada põletusi.
- Kui olete lõpetanud triikimise või puhastate seadet, kui täidate või tühjendate veenõu või peate triikrauda juurest korraks ära minema, siis keerake aururegulaator asendisse "O", pange triikraud kannale seisma ja eemaldage pistik pistikupesast.
- Alati pange ja kasutage triikrauda kuival, kindlal ja horisontaalsel pinnal.
- Ärge täitke veepaaki lõhnaõli, äädika, tärpeldamise, katlakivieemaldamise ega mingite teiste keemiliste vahenditega.
- Seade on mõeldud kasutamiseks ainult koduses majapidamises.

Elektromagnetilised väljad (EMF)

See Philipsi seade vastab kõikidele elektromagnetilisi välju (EMF) käsitlevatele standarditele. Kui seadet kasutatakse õigesti ja käesolevale kasutusjuhendile vastavalt, on seadet tänapäeval kasutatavate teaduslike teooriate järgi ohutu kasutada.

Enne esmakasutust

- 1 Eemaldage triikraua tallalt kleebis või kaitsekile.
- 2 Laske triikraual kuumeneda maksimaalse temperatuurini ja triikige paar minutit niisket lappi, et eemaldada tallalt suvalised jäägid.

Ettevalmistus kasutamiseks

Veepaagi täitmine

Ärge kunagi kastke triikrauda vette.

- 1 Kontrollige, kas seadme pistik on elektrikontaktist välja tõmmatud.
- 2 Seadke aururegulaator asendisse O (= kuivtriikimine) (Jn 2).
- 3 Kallutage triikrauda.
- 4 Täitke veepaak kraaniveega kuni maksimaalse tasemeni. (Jn 3)

Ärge kunagi täitke veenõud üle MAX-tähise.

Ärge täitke veepaaki lõhnaõli, äädika, tärpeldamise, katlakivieemaldamise ega mingite teiste keemiliste vahenditega.

- ▮ Kui kraanivesi on teie asukoha piirkonnas liiga kare, soovitame seda segada võrdse koguse destilleeritud veega või kasutada ainult destilleeritud vett.

Temperatuuri reguleerimine

- 1 Pange triikraud kannale püstiasendisse.
- 2 Valige temperatuuri ketasregulaatoriga vajalik triikimistemperatuur (Jn 4).

Kontrollige pesulalipikult esemete triikimistemperatuure:

- Tehiskiuud (nt akrüül, viskoos, polüamiid, polüester)

- Siid

- Vill

- Puuvill, lina

Kui te ei tea, millistest materjalidest on ese valmistatud, triikige õige triikimistemperatuuri määramiseks kohta, mida eseme kandmisel või kasutamisel pole näha.

Siid, villane ja sünteetilised materjalid - triikige niiet pahemalt poolt, et vältida läikivate kohtade tekkimist. Plekkide ärahoidmiseks ärge rakendage piserdusfunktsiooni.

Triikimist alustage neist esemest, mis nõuavad madalamat triikimistemperatuuri, nagu näiteks sünteetilisest kiust tehtud esemetest.

- 3 Sisestage pistik maandatud pistikupessa.
- 4 Laske triikraual kuumeneda, kuni temperatuuri märgutuli esmalt kustub ja siis uuesti põlema hakkab (Jn 5).

Märkus: Triikimise ajal süttib aeg-ajalt temperatuuri märgutuli.

Seadme kasutamine

Märkus: Esmakasutusel võib triikraud veidi suitseda. See nähtus kaob kiiresti.

Auruga triikimine

- 1 Kontrollige, kas veepaagis on küllaldaselt vett.
- 2 Valige soovitatav triikimistemperatuur (vt ptk „Ettevalmistus kasutamiseks”, lõik „Temperatuuri seadistamine”).
- 3 Pärast temperatuuri märgutule kustumist, seadke aururegulaator soovitud aurujoa asendisse. Veenduge, et valitud aurujoa seade sobiks nõutud temperatuuril triikimiseks: (Jn 6)
 - ☁ mõõdukas aur (temperatuuriseaded ●● kuni ●●●)
 - ☁ maksimaalne aur (temperatuuriseaded ●●● kuni MAX).
- ▶ Triikraud hakkab tootma auru niipea, kui seadistatud temperatuur on saavutatud.

Auruta triikimine

- 1 Seadke aururegulaator asendisse O (= kuivtriikimine).
- 2 Valige soovitatav triikimistemperatuur (vt ptk „Ettevalmistus kasutamiseks”, lõik „Temperatuuri seadistamine”).

Omadused

Piserdusfunktsioon (ainult teatud tüüpidel)

Piserdusfunktsiooni võib kasutada raskete kortside kõrvaldamiseks igal temperatuuril.

- 1 Kontrollige, kas veepaagis on küllaldaselt vett.
- 2 Triigitava toote niisutamiseks vajutage mitmel korral piserdusnupule (Jn 7).

Lisaauru funktsioon (ainult teatud mudelitel)

Triikraust väljub võimas aurujuga aitab eemaldada tugevaid kortse.

Lisaauru võite kasutada ainult siis, kui temperatuuriseaded on vahemikus ●●● kuni MAX.

- 1 Vajutage ja vabastage lisaauru nupp (Jn 8).
Pritsimise vältimiseks oodake natuke, enne kui vajutate uuesti nupule.

Ärge kunagi suunake aurujuga inimeste poole.

Vertikaalne lisaaur (ainult teatud mudelitel)

Lisaauru funktsiooni võite rakendada ka püstasendis triikraual. Seda on sobiv kasutada kortside eemaldamiseks rippuvatest rõivastelt, kardinatelt jms.

- 1 Asetage triikraud püstasendisse. Seejärel vajutage ja vabastage lisaauru nupp (Jn 9).

Ärge kunagi suunake aurujuga inimeste poole.

Automaatne väljalülitus (ainult teatud mudelitel)

Kui triikrauda pole teatava aja jooksul liigutatud, siis automaatne väljalülitusfunktsioon lülitab triikraua automaatselt välja.

- ▶ Automaatse väljalülitamise märgutuli hakkab vilkuma, näidates, et ohutussüsteem lülitas triikraua välja (Jn 10).
 - Horisontaalses asendis triikraual toimub see 30 sekundi pärast.
 - Püstasendis triikraual toimub see 8 minuti pärast.

- 1 Et triikraud hakkaks uuesti kuumenema, tõstke või liigutage seda natuke.
 - Kui temperatuuri märgutuli on süttinud, oodake, kuni see kustub, enne kui jätkate triikimist.
 - Kui temperatuuri märgutuli ei põle, on triikraud kasutamiseks valmis.

Puhastamine ja hooldus

Pärast triikimist

- 1 Pange triikraud kannale püstiasendisse.
- 2 Eemaldage pistik seinakontaktist ja laske triikraual jahtuda.
- 3 Tallale tekkinud katlakivi ja mustust saab eemaldada niiske lapi ja abrasiivainet mittesisaldava (vedela) puhastusvahendiga.

Selleks, et tald oleks sile, vältige selle kriimustamist metallesemetega. Ärge kunagi kasutage küürimiskäsnu, äädikat ega teisi kemikaale triikraua talla puhastamiseks.

- 4 Puhastage seadme ülemine osa niiske lapiga.
- 5 Loputage paaki korrapäraselt veega. Pärast puhastamist valage vesi paagist ära.

Double-Active katlakivi eemaldamissüsteem (ainult teatud mudelitel)

Kaksiktoimeline katlakivi süsteem koosneb katlakivi eemaldamistabletist veepaagi sees, mis on kombineeritud katlakivi eemaldamisfunktsiooniga.

- Katlakivi eemaldamise tablett hoiab ära auru väljumisavade ummistumise. Tablett on püsivalt aktiivne ja seda ei pea vahetama (Jn 11).
- Katlakivi eemaldamisfunktsioon kõrvaldab katlakivi osakesed.

Katlakivi eemaldamise funktsioon

Eemaldage katlakivi kasutades Calc-Clean funktsiooni iga kahe nädala tagant. Kui vesi teie piirkonnas on väga kare (nt kui triikimise ajal tuleb tallast helbeid), kasutage Calc-Clean funktsiooni sagedamini.

- 1 Keerake aururegulaator asendisse O.
 - 2 Seadke temperatuuri ketasregulaator MAX asendisse.
 - 3 Valage veepaak vett täis (kuni MAX-tähiseni).
- Ärge valage veepaaki äädikat ega teisi katlakivi eemaldamise vahendeid.

- 4 Sisestage pistik maandatud pistikupessa.
- 5 Kui temperatuuri märgutuli kustub, eemaldage pistik seinakontaktist.
- 6 Hoidke triikraud valamu kohal ja seadke aururegulaator katlakivi eemaldamise asendisse •. (Jn 12)
- 7 Tõmmake aururegulaatorit natuke ülespoole ja loksutage ettevaatlikult triikrauda, kuni kogu veepaagi vesi on ära kasutatud.
- 8 Tallast väljub aur ja keev vesi. Katlakivi (kui seda on) uhutakse välja.
- 8 Pärast katlakivi eemaldamist vajutage aururegulaator alla, samal ajal keerates selle asendisse „O”

Märkus: kui triikraust väljub vesi sisaldab endiselt katlakivi helbeid, korrake katlakivi eemaldamise toimingut.

Pärast katlakivi eemaldamist

- 1 Ühendage triikraud elektrivõrku ja laske triikraual soojeneda, kuni tald on kuiv.
- 2 Kui temperatuuri märgutuli kustub, eemaldage pistik seinakontaktist.
- 3 Triikige tallale jäänud veejääkide eemaldamiseks õrnalt mõnda kasutatud riideeset.
- 4 Laske triikraual enne hoiale panemist maha jahtuda.

Aururegulaatori nõela puhastamine

- 1 Tõmmake aururegulaator seadmest välja (Jn 13)
- 2 Kasutage nõelalt katlakivi eemaldamiseks äädikat, kui seal seda on (Jn 14).
Ärge painutage ega kahjustage aururegulaatori nõela.
- 3 Pange aururegulaator tagasi. Asetage nõela teravik täpselt augu keskele ja sobitage nõela küljel olev väike nuk soone sisse (Jn 15).
- 4 Keerake aururegulaator asendisse O.

Hoidmine

- 1 Võtke pistik seinakontaktist välja ja pange aururegulaator asendisse „O”.
- 2 Tühjendage veepaak (Jn 16).
- 3 Kerige toitejuhe ümber juhtme hoidiku.
- 4 Hoiustage triikraud oma kannale turvalisse ja kuiva kohta (Jn 17).

Keskkonkaiduse

- Tööea lõppedes ei tohi seadet tavalise olmeprügi hulka visata. Seade tuleb ümbertöötlemiseks ametlikku kogumispunkti viia. See on vajalik keskkonna säästmiseks (Jn 18).

Garantii ja hooldus

Kui vajate hooldust, teavet või teil on probleem, külastage Philipsi veebisaiti www.philips.com või pöörduge oma riigi Philipsi klienditeeninduskeskusesse (telefoninumbri leiате garantiilehelt). Kui teie riigis ei ole klienditeeninduskeskust, pöörduge Philipsi kohaliku müügiesindaja poole.

Veatsing

Selles peatükis võetakse kokku kõige levinumad probleemid, mis seadmega juhtuda võivad. Kui te ei suuda alljärgneva teabe abil ise probleemi lahendada, võtke ühendust oma riigi klienditeeninduskeskusega.



Häire	Põhjus	Lahendus
Triikraud on elektrivõrku ühendatud, aga tald on külm.	See on ühenduse viga.	Kontrollige toitejuhet, pistikut ja pistikupesa.
	Temperatuuri ketasregulaator on seatud asendisse MIN.	Keerake temperatuuri ketasregulaator soovitud temperatuurile.
Triikraust ei tule mingitki auru.	Veepaagis ei ole küllaldaselt vett.	Täitke veepaak veega (vt pt "Ettevalmistused kasutamiseks").
	Aururegulaator on seadistatud asendisse „O”.	Seadke aururegulaator asendisse ☁ või ☂ (vt ptk „Seadme kasutamine”).

Häire	Põhjus	Lahendus
Triikimise ajal lekitab tallast vett.	Triikraud ei ole piisavalt tuline.	Seadke temperatuuri ketasregulaator auruga triikimiseks sobivale temperatuurile (●● kuni MAX). Pange triikraud oma kannale ja enne triikima hakkamist oodake, kuni temperatuuri märgutuli kustub.
Piserdusfunktsioon (ainult teatud tüüpidel) ei rakendu	Veepaagis ei ole küllaldaselt vett.	Täitke veepaak veega (vt pt "Ettevalmistused kasutamiseks").
Katlakivi helbed ja mustus väljuvad triikimise ajal tallast.	Olete kasutanud karedat vett, mis on tekitanud triikraua talla sees katlakivi helbed.	Eemaldage katlakivi üks või mitu korda (vt pt „Puhastamine ja hooldus”).
Automaatne väljalülitamise märgutuli vilgub (ainult teatud mudelitel).	Automaatse väljalülitamise funktsioon on aktiveeritud (vt pt „Omadused”).	Automaatse väljalülitamise funktsiooni deaktiveerimiseks tõstke triikrauda korraks või liigutage seda natuke. Automaatse väljalülitamise märgutuli kustub.
Jahtumise ajal või pärast hoiule panemist tuleb triikraua tallast vett.	Olete pannud triikraua horisontaalasendisse, samal ajal kui veepaaki on veel jäänud vett.	Tühjendage veepaak ja seadke auresregulaator asendisse „O” enne triikraua hoiule panemist (vt ptk „Hoidmine”). Hoiustage triikraud oma kannale.
Lisaauru või püstasendi lisaauru funktsioon ei toimi (ainult teatud tüüpidel).	Olete kasutanud aurujoo funktsiooni või vertikaalse aurujoo funktsiooni väga lühikese ajavahemiku jooksul liiga tihti.	Pange triikraud horisontaalasendisse ja oodake natuke, enne kui hakkate horisontaalset või vertikaalset lisaauru funktsiooni uuesti kasutama.
	Triikraud ei ole piisavalt tuline.	Seadke temperatuuri ketasregulaator auruga triikimiseks sobivale temperatuurile (●●● kuni MAX). Pange triikraud oma kannale ja enne triikima hakkamist oodake, kuni märgutuli kustub.

Uvod

Čestitamo na kupnji i dobro došli u Philips! Kako biste u potpunosti iskoristili podršku koju nudi tvrtka Philips, registrirajte svoj proizvod na: www.philips.com/welcome.

Opći opis (Sl. 1)

- A** Mlaznica za raspršivanje (samo neki modeli)
- B** Otvor za punjenje
- C** Kontrola pare
 - ○ = bez pare
 - ☁ = umjerena para
 - ☁☁ = najviše pare
 - • = funkcija Calc-Clean
- D** Gumb za raspršivanje  (samo neki modeli)
- E** Dodatna količina pare  (samo neki modeli)
- F** Indikator automatskog isključivanja (samo neki modeli)
- G** Indikator temperature
- H** Kabel za napajanje
- I** Anti-Calc tableta (samo neki modeli)
- J** Pločica s oznakom
- K** Spremnik za vodu
- L** Gumb za podešavanje temperature

Važno

Prije korištenja aparata pažljivo pročitajte ove upute za korištenje i spremite ih za buduće potrebe.

Opasnost

- Nikada ne uranjajte glačalo u vodu.

Upozorenje

- Prije priključivanja aparata provjerite odgovara li mrežni napon naveden na naljepnici s podacima naponu lokalne mreže.
- Aparat nemojte koristiti ako su na utikaču, kabelu za napajanje ili samom aparatu vidljiva oštećenja, ako je aparat pao na pod ili ako iz njega curi voda.
- Ako se kabel za napajanje ošteti, mora ga zamijeniti tvrtka Philips, ovlašteni Philips servisni centar ili neka druga kvalificirana osoba kako bi se izbjegle potencijalno opasne situacije.
- Nikada ne ostavljajte aparat bez nadzora kada je spojen na mrežno napajanje.
- Ovaj aparat nije namijenjen osobama (uključujući djecu) sa smanjenim fizičkim ili mentalnim sposobnostima niti osobama koje nemaju dovoljno iskustva i znanja, osim ako im je osoba odgovorna za njihovu sigurnost dala dopuštenje ili ih uputila u korištenje aparata.
- Malu djecu potrebno je nadzirati kako se ne bi igrala s aparatom.
- Pazite da kabel za napajanje ne dođe u dodir s vrućom površinom za glačanje.

Oprez

- Aparat priključujte samo u uzemljenu zidnu utičnicu.
- Redovito provjeravajte je li kabel za napajanje oštećen.
- Površina za glačanje može se jako zagrijati i uzrokovati opekotine ako se dodiruje.
- Nakon glačanja, tijekom čišćenja aparata, punjenja ili pražnjenja spremnika za vodu i kad nakratko ostavljate glačalo bez nadzora: postavite kontrolu pare na položaj ○, postavite glačalo u uspravni položaj i izvucite kabel za napajanje iz zidne utičnice.
- Glačalo uvijek stavljajte i koristite na stabilnoj, ravnoj i vodoravnoj površini.
- Nemojte stavljati parfem, ocat, izbjeljivač, sredstva protiv kamenca, sredstva za olakšavanje glačanja ili neka druga kemijska sredstva u spremište za vodu.
- Ovaj aparat namijenjen je isključivo uporabi u kućanstvu.

Elektromagnetska polja (EMF)

Ovaj proizvod tvrtke Philips sukladan je svim standardima koji se tiču elektromagnetskih polja (EMF). Ako aparatom rukujete ispravno i u skladu s ovim uputama, prema dostupnim znanstvenim dokazima on će biti siguran za korištenje.

Prije prvog korištenja

- 1 Uklonite bilo kakvu naljepnicu ili zaštitnu foliju s površine za glačanje.
- 2 Ostavite glačalo da se zagrije do najviše temperature i nekoliko minuta prelazite njime preko vlažne tkanine kako biste uklonili ostatke s površine za glačanje.

Priprema za korištenje

Punjenje spremnika za vodu

Nikada ne uranjajte glačalo u vodu.

- 1 Provjerite je li aparat isključen iz napajanja.
- 2 Postavite kontrolu pare na položaj O (= bez pare) (Sl. 2).
- 3 Nagnite glačalo unatrag.
- 4 Potpuno napunite spremnik za vodu. (Sl. 3)

Nemojte puniti spremnik za vodu iznad oznake MAX.

Nemojte stavljati parfem, ocat, izbjeljivač, sredstva protiv kamenca, sredstva za olakšavanje glačanja ili neka druga kemijska sredstva u spremište za vodu.

- ▶ Ako je voda u vašem području vrlo tvrda, savjetujemo da je pomiješate s jednakom količinom destilirane vode ili koristite samo destiliranu vodu.

Postavljanje temperature

- 1 Postavite glačalo uspravno.
- 2 Kako biste postavili odgovarajuću temperaturu glačanja, okrenite regulator temperature u odgovarajući položaj (Sl. 4).

Dozvoljenu temperaturu glačanja pronađite na ušivenoj markici:

- Sintetika (akril, viskoza, poliamid, poliester)
- Svila
- Vuna
- Pamuk, lan

Ako ne znate od kojeg materijala je odjevni predmet koji glačate, odredite odgovarajuću temperaturu glačanjem dijela koji nije vidljiv tijekom nošenja ili korištenja.

Svila, vuneni i sintetički materijali; glačajte s naličja tkanine kako biste izbjegli sjajne mrlje. Izbjegavajte funkciju raspršivanja kako se ne bi stvarale mrlje na tkanini.

Glačanje započinite s materijalima koji zahtijevaju najniže temperature glačanja, kao što je sintetika.

- 3 Priključite utikač u uzemljenu zidnu utičnicu.
- 4 Ostavite glačalo da se zagrijava dok se indikator temperature ne isključi i zatim ponovo uključite (Sl. 5).

Napomena: Indikator temperature će se tijekom glačanja povremeno paliti i gasiti.

Korištenje aparata

Napomena: Prilikom prve uporabe glačala možda ćete primijetiti malo dima, ali on će nestati nakon kratkog vremena.

Glačanje s parom

- 1** Provjerite ima li u spremniku dovoljno vode.
 - 2** Postavite preporučenu temperaturu glačanja (pogledajte poglavlje “Priprema za korištenje”, odjeljak “Postavljanje temperature”).
 - 3** Nakon što se ugasi indikator temperature, postavite kontrolu pare na odgovarajući položaj. Pazite da odabrana postavka za paru odgovara odabranoj temperaturi glačanja: (Sl. 6)
 - ☁ za umjerenu paru (postavke temperature ●● do ●●●)
 - ☁ za najviše pare (postavke temperature ●●● do MAX)
- ▶ Glačalo će početi proizvoditi paru čim se postigne postavljena temperatura.

Glačanje bez pare

- 1** Postavite kontrolu pare na položaj O (= bez pare).
- 2** Postavite preporučenu temperaturu glačanja (pogledajte poglavlje “Priprema za korištenje”, odjeljak “Postavljanje temperature”).

Značajke

Funkcija raspršivanja (samo neki modeli)

Funkciju raspršivanja možete koristiti za uklanjanje nabora pri bilo kojoj temperaturi.

- 1** Provjerite ima li u spremniku dovoljno vode.
- 2** Pritisnite gumb za raspršivanje nekoliko puta kako biste navlažili tkaninu koju glačate (Sl. 7).

Dodatna količina pare (samo neki modeli)

Snažan mlaz pare pomaže u glačanju nabora koji se teško glačaju.

Funkcija dodatne količine pare se može koristiti isključivo pri postavkama temperature između ●●● i MAX.

- 1** Pritisnite i otpustite gumb za dodatnu količinu pare (Sl. 8). Pričekajte neko vrijeme prije ponovnog korištenja gumba kako biste izbjegli prskanje.

Mlaz nikada nemojte usmjeravati prema ljudima.

Okomiti mlaz pare (samo neki modeli)

Dodatna količina pare može se koristiti i kad je glačalo u okomitom položaju. To je korisno za uklanjanje nabora na izvješenoj odjeći, zavjesama itd.

- 1** Držite glačalo u okomitom položaju. Zatim pritisnite i otpustite gumb za dodatnu količinu pare (Sl. 9)

Mlaz nikada nemojte usmjeravati prema ljudima.

Automatsko isključivanje (samo neki modeli)

Funkcija automatskog isključivanja isključuje grijaći element ako glačalo duže vrijeme nije bilo pomaknuto.

- ▶ Indikator funkcije automatskog isključivanja počinje treperiti, što znači da je glačalo automatski isključeno (Sl. 10).
 - U vodoravnom položaju to će se dogoditi nakon 30 sekundi.
 - U okomitom položaju, to će se dogoditi nakon 8 minuta.

- 1 Kako bi se glačalo ponovo zagrijalo, podignite ga ili pomaknite.
 - Ako se indikator temperature upali, pričekajte neko vrijeme prije nego počnete glačati.
 - Ako se indikator temperature ne upali, glačalo je spremno za rad.

Čišćenje i održavanje

Nakon glačanja

- 1 Postavite glačalo uspravno.
- 2 Isključite utikač iz zidne utičnice i ostavite glačalo da se ohladi.
- 3 Obrišite kamenac ili bilo koju drugu nečistoću s površine za glačanje vlažnom tkaninom i neabrazivnim (tekućim) sredstvom za čišćenje.

Površina za glačanje uvijek treba biti glatka i zato izbjegavajte kontakt površine za glačanje s metalnim predmetima. Nikada nemojte koristiti žičanu spužvicu, ocat ili druge kemikalije za čišćenje površine za glačanje.

- 4 Očistite gornji dio aparata vlažnom tkaninom.
- 5 Redovito ispirite spremnik za vodu. Ispraznite spremnik za vodu nakon čišćenja.

Sustav s dvostrukim djelovanjem protiv nakupljanja kamenca (samo neki modeli)

Sustav s dvostrukim djelovanjem protiv nakupljanja kamenca (Double-Active Calc System) sastoji se od tablete Anti-Calc koja se nalazi u spremniku za vodu i funkcije Calc-Clean.

- Tableta protiv kamenca Anti-Calc sprječava taloženje kamenca na otvorima za izlaz pare. Tableta je stalno aktivna i nije je potrebno mijenjati (Sl. 11).
- Funkcija Calc-Clean uklanja komadiće kamenca.

Funkcija Calc Clean

Funkciju Calc-Clean koristite svaka dva tjedna. Ako je voda u vašem području vrlo tvrda (to jest, ako tijekom glačanja iz površine za glačanje izlaze djelići kamenca), koristite tu funkciju i češće.

- 1 Postavite kontrolu pare na položaj O.
- 2 Postavite regulator temperature na MAX.

- 3 Potpuno napunite spremnik za vodu.

U spremište za vodu ne ulijevajte ocat ili druga sredstva za uklanjanje kamenca.

- 4 Priključite utikač u uzemljenu zidnu utičnicu.
- 5 Kad se indikator temperature ugasi, izvucite utikač iz utičnice.
- 6 Držite glačalo iznad sudopera i postavite kontrolu pare na položaj Calc-Clean •. (Sl. 12)
- 7 Povucite regulator kontrole pare malo prema gore i lagano tresite glačalo dok se ne potroši sva voda u spremištu.
 - Iz površine za glačanje izlaze para i kipuća voda. Kamenac (ako ga ima) se ispire.
- 8 Nakon korištenja funkcije Calc-Clean, pritisnite gumb za kontrolu pare dok ga okrećete na položaj O.

Napomena: Ponovite Calc-Clean postupak ako voda koja izlazi iz glačala još uvijek sadrži kamenac.

Nakon postupka Calc-Clean

- 1 Priključite glačalo u napajanje kako bi se površina za glačanje osušila.
- 2 Kad se indikator temperature ugasi, izvucite utikač iz utičnice.

- 3 Lagano glačajte komad tkanine kako bi ste s površine za glačanje uklonili moguće mrlje.
- 4 Ostavite glačalo da se potpuno ohladi prije odlaganja.

Čišćenje igle za kontrolu pare

- 1 Izvucite kontrolu pare iz aparata. (Sl. 13)
- 2 Ako na igli ima kamenca, očistite ga octom (Sl. 14).

Nemojte saviti ili oštetiti iglu kontrole pare.

- 3 Vratite kontrolu pare. Vrh igle umetnite točno u središte otvora, a malu izbočinu s bočne strane igle u utor (Sl. 15).
- 4 Postavite kontrolu pare na položaj O.

Spremanje

- 1 Isključite aparat iz napajanja i postavite kontrolu pare u položaj O.
- 2 Ispraznite spremnik za vodu (Sl. 16).
- 3 Omotajte kabel za napajanje oko pretinca za spremanje kabela.
- 4 Glačalo spremite u uspravnom položaju na sigurno i suho mjesto (Sl. 17).

Zaštita okoliša

- Aparat koji se više ne može koristiti nemojte odlagati s uobičajenim otpadom iz kućanstva, nego ga odnesite u predviđeno odlagalište na recikliranje. Time ćete pridonijeti očuvanju okoliša (Sl. 18).

Jamstvo i servis

U slučaju da vam je potreban servis ili informacija ili imate neki problem, posjetite web-stranicu tvrtke Philips, www.philips.com, ili se obratite centru za potrošače tvrtke Philips u svojoj državi (broj telefona nalazi se u priloženom međunarodnom jamstvu). Ako u vašoj državi ne postoji centar za potrošače, obratite se lokalnom prodavaču proizvoda tvrtke Philips.

Rješavanje problema

U ovom poglavlju opisani su najčešći problemi s kojima biste se mogli susresti prilikom korištenja aparata. Ako ne možete riješiti problem uz informacije u nastavku, obratite se centru za korisničku podršku u svojoj državi.



Problem	Uzrok	Rješenje
Glačalo je uključeno, ali je površina za glačanje hladna.	Problem je u napajanju.	Provjerite kabel, utikač i zidnu utičnicu.
	Regulator temperature postavljen je na MIN.	Regulator temperature postavite na odgovarajuću temperaturu.
Glačalo ne proizvodi paru.	U spremniku nema dovoljno vode.	Napunite spremište za vodu (pogledajte poglavlje "Priprema za uporabu").
	Kontrola pare postavljena je u položaj O.	Postavite kontrolu pare na položaj ☁ ili ☁ (pogledajte poglavlje "Korištenje aparata").

Problem	Uzrok	Rješenje
Tijekom glačanja iz površine za glačanje curi voda.	Glačalo nije dovoljno vruće.	Postavite regulator temperature na temperaturu pogodnu za glačanje s parom (●● do MAX). Stavite glačalo u uspravan položaj i pričekajte da se indikator temperature ugasi prije nego što počnete glačati.
Funkcija raspršivanja ne radi (samo neki modeli)	U spremniku nema dovoljno vode.	Napunite spremište za vodu (pogledajte poglavlje "Priprema za uporabu").
Tijekom glačanja iz površine za glačanje izlaze komadići nečistoće i kamenca.	Koristili ste tvrdnu vodu koja je uzrokovala stvaranje komadića kamenca u površini za glačanje.	Koristite funkciju Calc-Clean jednom ili više puta (pogledajte poglavlje "Čišćenje i održavanje").
Indikator automatskog isključivanja treperi (samo neki modeli).	Funkcija automatskog isključivanja je deaktivirana (pogledajte poglavlje "Značajke").	Za deaktiviranje automatskog isključivanja podignite glačalo ili ga lagano pomaknite. Indikator automatskog isključivanja će se ugasi.
Dok se glačalo hladi ili nakon što ste ga spremili iz površine za glačanje kapa voda.	Postavili ste glačalo u vodoravni položaj dok je u spremniku još bilo vode.	Prije spremanja glačala ispraznite spremnik za vodu i postavite kontrolu pare na položaj O (pogledajte poglavlje "Spremanje"). Spremite glačalo u uspravnom položaju.
Funkcija dodatne količine pare ili funkcija okomitog mlaza pare ne radi (samo neki modeli).	Funkciju dodatne količine pare ili funkciju okomitog mlaza pare prečesto ste koristili u kratkom razdoblju.	Stavite glačalo u uspravan položaj i pričekajte neko vrijeme prije ponovnog korištenja funkcije dodatne količine pare ili okomitog mlaza pare.
	Glačalo nije dovoljno vruće.	Postavite regulator temperature na temperaturu pogodnu za glačanje s parom (●●● do MAX). Stavite glačalo u uspravan položaj i pričekajte da se indikator temperature ugasi prije nego što počnete glačati.

Bevezetés

Köszönjük, hogy Philips terméket vásárolt! A Philips által biztosított teljes körű támogatáshoz regisztrálja termékét a www.philips.com/welcome oldalon.

Általános leírás (ábra 1)

- A** Vízpermetező fej (csak bizonyos típusoknál)
- B** Betöltőnyílás
- C** Gőzvezérlés
 - ○ = nincs gőz
 - ☁ = mérsékelt gőz
 - ☁☁ = maximális gőz
 - • = Vízkőmentesítő funkció
- D** Vízpermetező gomb  (csak bizonyos típusoknál)
- E** Gőzlövet  (csak bizonyos típusoknál)
- F** Automatikus kikapcsolást jelző lámpa (csak bizonyos típusoknál)
- G** Hőmérsékletjelző fény
- H** Hálózati kábel
- I** Vízkőmentesítő tableta (bizonyos típusoknál)
- J** Típusazonosító tábla
- K** Víztartály
- L** Hőfokszabályozó

Fontos!

A készülék első használata előtt figyelmesen olvassa el a használati utasításokat. Őrizze meg az útmutatót későbbi használatra.

Veszély

- Ne merítse a vasalót vízbe.

Figyelmeztetés

- A készülék csatlakoztatása előtt ellenőrizze, hogy a rajta feltüntetett feszültség egyezik-e a helyi hálózati feszültséggel.
- Ne használja a készüléket, ha a csatlakozódugón, a hálózati kábelen vagy a készüléken látható sérülés van, illetve ha a készülék leesett vagy szivárog.
- Ha a hálózati kábel meghibásodott, a kockázatok elkerülése érdekében Philips szakszervizben, vagy hivatalos szakszervizben ki kell cserélni.
- Ne hagyja a készüléket felügyelet nélkül, ha a hálózathoz csatlakoztatta.
- A készülék működtetésében járatlan személyek, gyerekek, nem beszámítható személyek felügyelet nélkül soha ne használják a készüléket.
- Vigyázzon, hogy a gyerekek ne játszanak a készülékkel.
- Ügyeljen rá, hogy a hálózati kábel ne érjen hozzá a vasaló forró talpáchoz.

Figyelem

- Kizárólag földelt fali konnektorhoz csatlakoztassa a készüléket.
- Ellenőrizze rendszeresen, hogy nem sérült-e meg a hálózati kábel.
- A vasalótálp hőmérséklete igen magas lehet, égési sérülést okozhat.
- A vasalás végeztével, a készülék tisztításakor, a víztartály feltöltésekor vagy leeresztésekor; illetve, ha rövid időre megszakítja a vasalást; mindig állítsa a gőzszabályozót ○ fokozatra, állítsa fel a vasalót függőleges helyzetbe és húzza ki a hálózati dugót a fali konnektorból.
- Mindig stabil és vízszintes felületen tárolja és használja a vasalót.
- Ne töltsön parfümöt, ecetet, keményítőt, vízkőmentesítő szert, vasalási segédanyagokat vagy egyéb vegyszert a víztartályba.
- A készüléket kizárólag háztartási használatra tervezték.

Elektromágneses mezők (EMF)

Ez a Philips készülék megfelel az elektromágneses mezőkre (EMF) vonatkozó szabványoknak. Amennyiben a használati útmutatóban foglaltaknak megfelelően üzemeltetik, a tudomány mai állása szerint a készülék biztonságos.

Teendők az első használat előtt

- 1** Távolítsa el minden matricát vagy védőfóliát a vasaló talpáról.
- 2** Melegítse fel a vasalót maximális hőmérsékletre, és néhány percen át nedves szövetdarabot vasalva tisztítsa meg a vasalótalpat a lerakódásoktól.

Előkészítés**A víztartály feltöltése**

Ne merítse a vasalót vízbe.

- 1** Győződjön meg róla, hogy a készülék dugóját kihúzza-e a fali konnektorból.
- 2** Állítsa a gőzvezérlő gombot O (= nincs gőz) pozícióba (ábra 2).
- 3** Billentse hátra a vasalót.
- 4** Töltse meg csapvízzel a víztartályt a maximális szintjelzésig. (ábra 3)

Ne töltsé a víztartályt a MAX jelzés fölé.

Ne töltsön parfümöt, ecetet, keményítőt, vízkőmentesítő szert, vasalási segédanyagokat vagy egyéb vegyszert a víztartályba.

- ▶ Ha a víz túl kemény lakhelyén, használjon fele-fele arányban kevert desztillált víz és csapvíz keveréket, vagy csak desztillált vizet.

A hőmérséklet beállítása

- 1** Állítsa a vasalót függőleges helyzetbe.
- 2** Állítsa be a kívánt vasalási hőfokot a hőfokszabályzó tárcsa megfelelő helyzetbe történő forgatásával (ábra 4).

Ellenőrizze a ruhacímken a javasolt vasalási hőmérsékletet:

- Szintetikus anyagok (pl. akril, viszkóz, poliamid, poliészter)
- Selyem
- Gyapjú
- Pamut, vászon

Ha nem tudja, milyen anyagból vagy anyagokból készült a ruhanemű, végezzen próbavasalást olyan részen, ami viseléskor vagy használatkor nem látszik.

Selyem, gyapjú és műszál anyagok: visszajáról vasalja az anyagot, hogy ne keletkezzenek rajta fényes csíkok. Ne használja a vízpermetezési funkciót, így elkerülheti a foltok képződését.

Kezdje a vasalást azokkal a ruhaneműkkel, amelyekhez a legkisebb hőmérséklet szükséges (pl. szintetikus anyagok).

- 3** Csatlakoztassa a vasaló hálózati dugóját földelt fali konnektorba.
- 4** Hagyja felmelegedni a vasalót, amíg a hőmérsékletjelző fény először kialszik, majd ismét kigyullad (ábra 5).

Megjegyzés: Vasalás közben a hőmérsékletjelző fény időnként bekapcsol.

A készülék használata

Megjegyzés: Elképzelhető, hogy a vasaló első használatakor rövid ideig kissé füstöl.

Gőzölős vasalás

- 1 Ellenőrizze, hogy elegendő víz van-e a víztartályban.
 - 2 Állítsa be a megfelelő vasalási hőfokot (lásd az „Előkészítés” fejezet „A hőmérséklet beállítása” c. részét).
 - 3 Miután a hőmérsékletjelző fény kialudt, válassza ki a megfelelő gőzbeállítást úgy, hogy az megfeleljen a választott vasalási hőmérsékletnek: (ábra 6)
 - ☞ kevés gőz (hőmérséklet-beállítás ●● - ●●●ig)
 - ☞ maximális gőz (●●● és MAX közötti hőfok mellett)
- ▶ Amint a vasaló eléri a beállított hőmérsékletet, megindul a gőzölés.

Vasalás gőz nélkül

- 1 Állítsa a gőzvezérlő gombot O (= nincs gőz) pozícióba.
- 2 Állítsa be a megfelelő vasalási hőfokot (lásd az „Előkészítés” fejezet „A hőmérséklet beállítása” c. részét).

Jellemzők

Vízpermetezési funkció (csak egyes típusoknál)

A vízpermetezési funkció bármely hőfokon alkalmazható a makacs gyűrődések kisimítására.

- 1 Ellenőrizze, hogy elegendő víz van-e a víztartályban.
- 2 A vízpermetező gombot néhányszor megnyomva nedvesítse be a vasalandó textíliát (ábra 7).

Gőzlövet (a meghatározott típusoknál)

Az erőteljes gőzlövet segít a makacs gyűrődések eltávolításában.
A gőzlövet funkció kizárólag ●●● és a MAX közötti hőfokbeállításkor működik.

- 1 Nyomja le, majd engedje fel a gőzlövet gombot (ábra 8).
A vízszeppek elkerülése érdekében várjon egy kicsit, mielőtt ismét használja ezt a gombot.

Ne irányítsa a gőzt emberek felé.

Függőleges gőzlövet (csak bizonyos típusoknál)

A gőzlövet funkció függőleges helyzetű vasalóval is használható. Így a felfüggesztett textíliák, függönyök stb. gyűrődéseinek kisimítására is alkalmas.

- 1 Tartsa a vasalót függőleges helyzetben, nyomja le, majd engedje fel a gőzlövet gombot (ábra 9)

Ne irányítsa a gőzt emberek felé.

Automatikus kikapcsolás (csak bizonyos típusoknál)

Az elektronikus kikapcsolás funkció automatikusan kikapcsolja a fűtőelemet, ha a készülék bizonyos ideig mozdulatlan marad.

- ▶ Az automatikus kikapcsolást jelző fény villogása jelzi, hogy a készüléket a biztonsági kikapcsolás funkció kikapcsolta (ábra 10).
 - Vízszintes pozícióban 30 másodperc után.
 - Függőleges pozícióban 8 perc elteltével.
- ▶ A vasaló újbóli felmelegítéséhez emelje fel vagy kicsit mozgassa meg a vasalót.
 - Ha a hőmérsékletjelző fény világít, várjon míg elalszik és csak utána kezdjen el vasalni.

- Ha a hőmérsékletjelző fény nem világít, a vasaló készen áll a használatra.

Tisztítás és karbantartás

A vasalást követő teendők

- 1** Állítsa a vasalót függőleges helyzetbe.
- 2** Húzza ki a hálózati dugót a fali konnektorból és hagyja lehűlni a vasalót.
- 3** Törölje le a vasalótalpról a vízkőlerakódásokat és az egyéb lerakódásokat nedves ruhával, nem karcoló (folyékony) tisztítószerrel.

A vasalótalp épségének megóvása érdekében ügyeljen arra, hogy a vasalótalp ne érintkezzen fémtárggyal. Tisztításához ne használjon súrolószivacsot, ecetet és más vegyszert.

- 4** A vasaló felső részét nedves ruhával tisztítsa le.
- 5** Rendszeresen öblítse ki a víztartályt. Tisztítás után ürítse ki a víztartályt.

Kettős vízkőmentesítő rendszer (csak egyes típusoknál)

A kettős vízkőmentesítő rendszer azt jelenti, hogy a vízkőmentesítő tablettá együttműködik a vízkőmentesítés funkcióval a víztartályban.

- A vízkőmentesítő tablettá megakadályozza, hogy a vízkő eltömjön a gőznyílásokat. A tablettá állandóan aktív, és nem szükséges cserélni (ábra 11).
- A vízkőmentesítő funkció eltávolítja a vízkőlerakódásokat.

Vízkőmentesítő funkció

A vízkőmentesítő funkciót kéthetente alkalmazza. Ha otthonában nagyon kemény a csapvíz (pl. ha vasaláskor vízkődarabkák jönnek ki a vasalótalpból), akkor gyakrabban alkalmazza ezt a funkciót.

- 1** Állítsa a gőzvezérlőt „O” fokozatra.
- 2** Állítsa a hőmérsékletet MAX-ra.
- 3** Töltse fel a víztartályt a maximális szintig.

Ne töltsön a víztartályba ecetet vagy egyéb vízkőmentesítő szert.

- 4** Csatlakoztassa a vasaló hálózati dugóját földelt fali konnektorba.
- 5** Amikor a hőmérsékletjelző fény elalszik, húzza ki a hálózati dugót a fali konnektorból.
- 6** Tartsa a vasalót a mosogató fölé, és állítsa a gőzvezérlőt vízkőmentesítés állásba *. (ábra 12)
- 7** Kissé húzza fel a gőzvezérlőt, és finoman rázogassa a készüléket, amíg az összes víz el nem fogy.
- 8** A vasalótalpból gőz és forró víz áramlik ki, kimosva a készülékben lévő vízkőlerakódásokat.
- 8** A vízkőmentesítő funkció használatát követően a gőzvezérlőt lenyomva fordítsa O pozícióba.

Megjegyzés: Ismételve meg a vízkőmentesítést, ha a kijövő víz még mindig tartalmaz vízkőlerakódásokat.

A vízkőmentesítést követő teendők

- 1** A készüléket a hálózatra csatlakoztatva szárítsa meg a vasalótalpat.
- 2** Amikor a hőmérsékletjelző fény elalszik, húzza ki a hálózati dugót a fali konnektorból.
- 3** Mozgassa könnyedén a vasalót egy használt ruhadarabon, hogy a vasalótalpon lévő vízfoltokat eltávolítsa.
- 4** Tárolás előtt hagyja lehűlni a vasalót.

A gőzvezérlő tű tisztítása

- 1 Húzza ki a gőzvezérlőt a készülékből. (ábra 13)
- 2 Ecet segítségével távolítsa el a tűről az esetleges vízkőlerakódást (ábra 14).

Ne hajlítsa meg, és ne sértse meg a gőzvezérlő tűt.

- 3 Helyezze vissza a gőzvezérlőt úgy, hogy a tű hegyét pontosan a nyílás közepébe, a tű oldalán lévő kis kiálló részt pedig a horonyba illeszti (ábra 15).
- 4 Állítsa a gőzvezérlőt „O” fokozatra.

Tárolás

- 1 Húzza ki a készülék hálózati dugóját és állítsa a gőzvezérlőt 0 fokozatra.
- 2 Ürítse ki a víztartályt (ábra 16).
- 3 Csévélje a hálózati kábelt a kábeltárolóra.
- 4 A vasalót függőleges helyzetbe állítva tárolja, biztonságos és száraz helyen (ábra 17).

Környezetvédelem

- A feleslegessé vált készülék szelektív hulladékként kezelendő. Kérjük, hivatalos újrahasznosító gyűjtőhelyen adja le, így hozzájárul a környezet védelméhez (ábra 18).

Jótállás és szerviz

Ha javításra vagy információra van szüksége, vagy ha valamilyen probléma merült fel, látogasson el a Philips honlapjára www.philips.com, vagy forduljon az adott ország Philips vevőszolgálatához (a telefonszámot megtalálja a világszerte érvényes garancialevélen). Ha országában nem működik ilyen vevőszolgálat, forduljon a Philips helyi szaküzletéhez.

Hibaelhárítás

Ez a fejezet részletesen foglalkozik a készülékkel kapcsolatban leggyakrabban felmerülő problémákkal. Ha nem sikerül megoldania a problémát az alábbi utasítások alkalmazásával, forduljon az országában működő Philips vevőszolgálathoz.

Probléma	Ok	Megoldás
A vasaló hálózati dugóját a fali konnektorba csatlakoztatta, a vasalótalp mégis hideg.	Hibás a csatlakozás.	Ellenőrizze a kábelt, a dugót és a fali konnektort.
	A hőfokszabályzó MIN fokozatra van állítva.	Állítsa a hőfokszabályozót a megfelelő fokozatra.
A vasaló nem termel gőzt.	Nincs elég víz a tartályban.	Töltse fel a víztartályt (lásd az „Előkészítés” c. részt).
	A gőzvezérlő 0 fokozatban van.	Állítsa a gőzvezérlőt ☁ vagy ☁ állásba (lásd „A készülék használata” című fejezetet).

Probléma	Ok	Megoldás
Vasaláskor víz szivárog a vasalótalpból.	A vasaló nem eléggé meleg.	Fordítsa a hőfokszabályozót gőzölős vasalásnak megfelelő állásba (●● és MAX közé). Állítsa a vasalót függőleges helyzetbe, majd várja meg, amíg a hőmérsékletjelző fény kialszik, mielőtt elkezdi a vasalást.
A vízpermetezési funkció nem működik (csak egyes típusoknál)	Nincs elég víz a tartályban.	Töltse fel a víztartályt (lásd az „Előkészítés” c. részt).
Vasalás közben vízkőlerakódások és szennyeződések jönnek ki a vasalótalpból.	A kemény víz a vasalótalp belsejében vízkőlerakódásokat eredményezett.	Alkalmazza a vízkőmentesítő funkciót egyszer vagy többször (lásd a „Tisztítás és karbantartás” c. fejezetet)
Az automatikus kikapcsolást jelző fény felvillan (csak bizonyos típusoknál).	Az automatikus kikapcsolás funkció aktiválódott (lásd a „Tulajdonságok” c. fejezetet).	Az automatikus kikapcsolás funkció kikapcsolásához emelje fel, vagy enyhén mozdítsa meg a készüléket. Ekkor az automatikus kikapcsolást jelző fény elalszik.
A vasaló lehűlése vagy tárolása közben víz csepeg a vasalótalpból.	A vasaló vízszintes helyzetben van, és víz van a víztartályban.	Mielőtt eltenné a vasalót, ürítse ki a víztartályt, és fordítsa 0 állásba a gőzvezérlőt (lásd a „Tárolás” című fejezetet). A vasalót függőleges helyzetben tárolja.
A gőzlövet funkció vagy a függőleges gőzlövet funkció nem működik (csak egyes típusoknál).	A gőzlövet funkciót vagy a függőleges gőzlövet funkciót rövid időn belül túl gyakran használta.	Állítsa a vasalót vízszintes helyzetbe, és a gőzlövet funkció vagy a függőleges gőzlövet funkció újbóli alkalmazása előtt várjon egy kis ideig.
	A vasaló nem eléggé meleg.	Fordítsa a hőfokszabályozót gőzölős vasalásnak megfelelő állásba (●●● és MAX közé). Állítsa a vasalót függőleges helyzetbe, majd várja meg, amíg a hőmérsékletjelző fény kialszik, mielőtt elkezdi a vasalást.

Кіріспе

Осы затты сатып алуыңызбен құттықтаймыз және Philipsқа қош келдіңіз! Philips ұсынатын қолдауды толығымен рахатыңызға қолдану үшін, өзіңіздің өніміңізді www.philips.com/welcome бойынша тіркеуге отырғызыңыз.

Жалпы сипаттама (Сурет 1)

- A** Су шашатын тұмсық (тек ерекше түрлері ғана)
- B** Су құятын тесік
- C** Буды бақылау
 - ○ = бусыз
 - ☼ = салмақты бу
 - ☼ = көп бу
 - • = Қақ тазалау қызметі
- D** Су шашатын түйме ☼ (тек ерекше түрлері ғана)
- E** Бу кернейі ☼ (тек ерекше түрлері ғана)
- F** Автоматты түрде өшірілгендігін білдіретін жарық (тек ерекше түрлері ғана)
- G** Температура жарығы
- H** Тоқ сымы
- I** Қаққа қарсы арналған химиялық зат (тек ерекше түрлері ғана)
- J** Ерекше табан
- K** Суға арналған сыйымдылық
- L** Температура дөңгелегі

Маңызды

Құралды қолданар алдында осы нұсқауды мұқият оқып шағыңыз, әрі болашақта қолдануға сақтап қойыңыз.

Қауіпті

- Үтікті ешқашан суға батыруға болмайды.

Ескерту

- Құралды қосар алдында, құралда көрсетілген вольтаж, жергілікті қамтамасыз етілетін вольтажға сәйкес келетіндігін тексеріп алыңыз.
- Егер құралдың шанышқысында, сымында немесе құралдың өзінде, көзге көрінетін зақым болса, немесе құралды түсіріп алған болсаңыз немесе құралдан су ағып тұрса, құралды қолданбаңыз.
- Егер тоқ сым зақымдалған болса, қауіпті жағдай туғызбас үшін, оны тек Philips немесе Philips әкімшілік берген қызмет орталығында немесе соған тәріздес деңгейі бар маман ғана ауыстыруы тиіс.
- Құрал тоққа қосылып тұрғанда, оны бағалаусыз қалдыруға болмайды.
- Бұл құралмен, егер осы құралды қолдану жөнінде олардың қауіпсіздігіне жауапты адамнан нұсқау алған болмаса немесе оның қадағалауымен қолданып жатпаған болса, физикалық сезімталдығы төмен немесе ақылы кем адамдар, немесе білімі мен тәжірибесі аз адамдар (жас балаларды да қоса) қолдануына болмайды.
- Құралмен ойнамас үшін, балаларды қадағалаусыз қалдыруға болмайды.
- Тоқ сымын үтігіңіздің ыстық астыңғы табанына тигізбеңіз.

Сақтандыру

- Құралды тек жерге тұйықталған қабырға розеткасына ғана қосуға болады.
- Әрдайым сымда зақымдары жоқтығын тексеріп отырыңыз.
- Бұл құралдың астыңғы табаны өте ыстық болуы мүмкін, сондықтан оны қолмен ұстағанда, күйдіруі мүмкін.

- Үтіктеп болғаннан соң, оны тазалағанда, суға арналған ыдысты толтырып немесе босатып жатқанда, және үтікті тіпті қысқа уақытқа болса да тастап кетіп бара жатқанда: бу деңгейін бақылағышты О ұстанымына қойып, үтікті аяғына тұрғызып, қабырғадағы розеткаға қосылған тоқ сымын суырып тастаңыз.
- Үтікті әрдайым тегіс, орнықты, көлбеу жерге қойып, қолданыңыз.
- Әтір суын, сірке суын, крахмал, қаспақ кетіретін сұйықтықтар, үтіктеуге жәрдемдесетін немесе басқа химиялық заттарды, суға арналған сыйымдылыққа құюға болмайды.
- Бұл құрал тек үйде қолдануға жасалған.

Электромагниттік өріс (ЭМӨ)

Осы Philips құралы Электромагниттік өріске (ЭМӨ) байланысты барлық стандарттарға сәйкес келеді. Егер осы құралды қосымша берілген нұсқаудағыдай ұқыпты қолданған болса, онда бұл құрал, бүгінгі таңдағы белгілі ғылыми зерттеулер бойынша, қолдануға қауіпсіз болып келеді.

Алғашқы рет қолданар алдында

- 1 Астыңғы табанына жабыстырылған жапсырмалар мен қорғауыш фольганы алып тастаңыз.
- 2 Үтікті ең жоғарғы температураға дейін қыздырып, дымқыл шүберектің үстінен бірнеше рет жүргізіп алыңыз, сонда астыңғы табанынан пайда бола алатын қалдықтарын алып тастайсыз.

Қолдануға дайындық

Суға арналған сыйымдылықты сумен толтыру

Үтікті ешқашан суға батыруға болмайды.

- 1 Құралдың тоқтан суырылып тұрғандығына көзіңізді жеткізіңіз.
- 2 Бу деңгейін бақылағышты О (= бусыз) орныққан орынына қойыңыз. (Сурет 2)
- 3 Үтікті артқа қарай шалқайтыңыз.
- 4 Су сыйымдылығына максимум деңгейіне дейін ағын су құйыңыз. (Сурет 3)

Суға арналған сыйымдылыққа, МАХ көрсеткішінің деңгейінен артық, су құйюға болмайды.

Әтір суын, сірке суын, крахмал, қаспақ кетіретін сұйықтықтар, үтіктеуге жәрдемдесетін немесе басқа химиялық заттарды, суға арналған сыйымдылыққа құюға болмайды.

- Егер сіздің аймағыңыздағы ағын су өте қатты болса, онда судың дәл жартысына дистилляцияланған су арластырғаныңыз немесе тек дистилляцияланған су қолданғаныңыз дұрыс болады.

Температураны орнату

- 1 Үтікті аяғына тұрғызыңыз.
- 2 Қажетті үтіктеу температураны орнату үшін, температура дөңгелегін керек ұстанымға апарыңыз (Сурет 4).

Киімнің этикеткасынан қандай температурада үтіктеуге болатындығын анықтаңыз:

- Синтетикалық маталар (мысалы акрил, нейлон, полимид, полиэстер)
- Жібек
- Жүн
- Мақта, кеңдір

Егер сіз затыңыздың қандай матадан жасалғанын білмесеңіз, қажетті үтіктеу температурасын, киімді кигенде көрінбейтін жерін үтіктеу арқылы анықтап алыңыз.

Жібек, жүн және синтетикалық маталар жылтырап кетпес үшін, оларды ішінен үтіктеген дұрыс. Матада дақтар қалмас үшін, су шашу қызметін қолданбаған жөн.

Заттарды үтіктей бастағанда, алдымен төмен температурада үтіктейтін заттардан бастаңыз, мысалы: синтетикалық маталардан.

3 Құралды тек жерге тұйықталған, қабырға розеткасына ғана қосуға болады.

4 Үтікті температура жарығы сөніп, қайта жанғанша қыздырыңыз (Сурет 5).

Есте сақтаңыз: Температураны білдіретін жарық, үтіктеп жатқанда анда-санда қайта жанып\сөніп отырады.

Құралды қолдану

Есте сақтаңыз: Алғашқы рет қолданып жатқанда, үтік біраз түтінденуі мүмкін. Сәл уақыттан соң бұл құбылыс жойылады.

Бумен үтіктеу

1 Суға арналған сыйымдылықта, жеткілікті мөлшерде су барына көзіңізді жеткізіңіз.

2 Қажетті үтіктеу температурасын орнатыңыз («Қолдануға дайындық» тармағының «Температура орнату» бөлігін қараңыз).

3 Температура жарығы сөнгеннен соң, бу бақылауышын сәйкес келетін бу орныққан орнына қойыңыз. Сіз таңдаған бу орныққан орны, таңдалған үтіктеу температурасына сәкес келетіндігін тексеріңіз: (Сурет 6)

☞ салмақты бу үшін (температура бағдарламасы ●● - ●●●)

☞ көп бу үшін (температура бағдарламасы ●●● MAX).

▶ Үтік буды алдын ала таңдаған температураға жеткенде, шығара бастайды.

Бусыз үтіктеу

1 Бу деңгейін бақылағышты O (= бусыз) орныққан орынына қойыңыз.

2 Қажетті үтіктеу температурасын орнатыңыз («Қолдануға дайындық» тармағының «Температура орнату» бөлігін қараңыз).

Мүмкіндіктер

Су шашу қызметі (тек ерекше түрлерінде ғана)

Сіз су шашу қызметін қолдану арқылы, бүктегеннен қалған қатты қыртыстарды кез келген температурада кетіре аласыз.

1 Суға арналған сыйымдылықта, жеткілікті мөлшерде су барына көзіңізді жеткізіңіз.

2 Су шашу түймесін бірнеше рет басып, үтіктегелі жатқан затты сулаңыз. (Сурет 7)

Бу кернейі (тек ерекше түрлерінде ғана)

Өте қуатты бу соққы қызметі, қиың қыртыстарды кетіреді.

Бағытталған қосымша бу қызметін тек ●●●және MAX температура бағдарламаларында ғана қолдануға болады.

1 Бу кернейі түймесін басып, одан кейін жіберіңіз (Сурет 8).

Шашырап кетуден сақ болу үшін, бұл түймені қайта қолданар алдында кішкене күте тұрыңыз.

Буды еш уақытта адамдарға бағыттауға болмайды.

Тік бу кернейі (тек ерекше түрлері ғана)

Сіз, сонымен қатар, бу ағымы функциясын үтікті көлдеу ұстанымында ұстап тұрып та қолдана аласыз. Бұл сізге ілулі тұрған заттар мен перделердегі қыртыстарды кетіруге қолайлы.

- 1 Үтікті тік ұстанымында ұстап тұрып, қосымша бу қызметі түймесін басып, қайта босатыңыз (Сурет 9).

Буды еш уақытта адамдарға бағыттауға болмайды.

Автоматты сөніп қалу қауіпсіздік қызметі (тек ерекше түрлерінде ғана)

Автоматты сөндіру функциясы егер үтік біраз уақыт бойы қозғалмаған болса, автоматты түрде қыздыру элементін сөндіріп тастайды.

- 1 Автоматты түрде өшірілгендігін білдіретін қызыл жарық, электроникалық сөніп қалу қауіпсіздік қызметі арқылы, үтіктің сөндірілгендігін білдіріп, жымыңдай бастайды (Сурет 10).

- Көлбеу ұстанымында бұл 30 секундтан соң орын алады.
- Тік ұстанымында бұл 8 минуттан соң орын алады.

- 1 Үтікті қайтадан қыздыру үшін, оны көтеріп, кішкене қозғаңыз.

- Егер температура жарығы жанса, онда үтіктей тұрмай сол жарық сөнгенше күтіңіз.
- Егер температура жарығы жанбаса, онда үтік қолдануға дайын.

Тазалау және күту

Үтіктеп болғаннан соң

- 1 Үтікті аяғына тұрғызыңыз.
- 2 Тоқ сымын қабырғадағы розеткадан шығарып, үтікті суытыңыз.
- 3 Үтіктің астыңғы табанындағы қоқыстарды немесе басқа қосындыларды дымқыл шүберекпен және қырмайтын (сұйық) тазалаушыпен сүртіп алыңыз.

Үтіктің астыңғы табанын тегіс етіп сақтау үшін, оны металды заттарға қатты соғудан сақ болу керек. Үтіктің астыңғы табанын тазалау үшін қыратын шүберек, сірке суын немесе басқа химикаттарды қолдануға болмайды.

- 4 Үтіктің жоғарғы бөлігін дымқыл шүберекпен тазалаңыз.
- 5 Суға арналған сыйымдылықты әрқашан сумен шайып отырыңыз. Суға арналған сыйымдылықты тазалап болғаннан соң босатыңыз.

Екі Еселендірілген Қақ Жүйесі (тек ерекше түрлерінде ғана)

Екі есе Белсеңді Қақтан Тазалау Жүйесі су ыдысындағы Анти Қақ дәрісі және Қақтан тазалау жүйесі біріктірмесінен тұрады.

- Анти калькуляторлық тақта қаспақтармен бу шығатын тесіктердің қоқыстануынан сақтайды. Тақта әрдайым белсеңді және оны алмастырудың керегі жоқ (Сурет 11).
- Қақ тазалау қызметі, қаспақтардан тазалайды.

Қақ тазалау қызметі

Қақ тазалау қызметін екі апта сайын қолданыңыз. Егер сіздің аймағыңыздағы ағын су өте қатты болса (мысалы, үтіктеп жатқанда қоқымдар үтіктің астыңғы табанынан шығатын болса), қақ тазалау қызметін жиірек қолданған дұрыс.

- 1 Бу бақылаушы түймесін **O** орныққан орнына қойыңыз.
- 2 Температура бағдарламасын бұрайтын дөңгелекті **MAX**ға қойыңыз.
- 3 Суға арналған сыйымдылықты, максимум деңгейіне дейін сумен толтырыңыз.

Суға арналған сыйымдылыққа сірке суын немесе қаспақ кетіретін сұйықтықтарды құймаңыз.

- 4 Құралды тек жерге тұйықталған, қабырға розеткасына ғана қосуға болады.
- 5 Үтікті температура жарығы сөнгеннен соң, тоқтан суырыңыз.
- 6 Үтікті раковинаның үстінде • ұстап, бу бақылауын қақты тазалау орныққан орнына қойыңыз. (Сурет 12)
- 7 Бу бақылауышын жәймен алдыға қарай тартып, сыйымдылықтағы су толығымен қолданылып болғанша үтікті сәл сілкіңіз.
- 8 Қайнаған су және бу үтіктің астыңғы табанынан шыға бастайды. Қақтар (егер бар болса) сумен шәйіліп кетеді.
- 8 Қақ тазалау қызметін қолданып болғаннан соң, бу бақылау түймесін басып, оны О орныққан орнына бұраңыз.

Есте сақтаңыз: Егер үтіктен шығып жатқан су ішінде қақ қалдықтары бар болса, қақ тазалау қызметін қайталаңыз.

Қақ тазалау барысы аяқталғаннан соң

- 1 Үтікті тоққа қосып, астыңғы табанын кептіріңіз.
- 2 Үтікті температура жарығы сөнгеннен соң, тоқтан суырыңыз.
- 3 Қолданылған киімнің шетін, үтікпен жәймен жүргізіңіз. Сонда үтіктің астыңғы табанында пайда бола алатын дақтар қалмайды.
- 4 Үтікті жинап қоятынның алдында, оны суытып алыңыз.

Бу бақылаушы инесін тазалау

- 1 Бу бақылауышын құралдан шығарыңыз. (Сурет 13)
- 2 Егер инеде қаспақ пайда болса, оны кетіру үшін сірке суын қолданыңыз (Сурет 14).

Бу бақылаушы инені, майыстыруға немесе зақымдауға болмайды.

- 3 Бу бақылау түймесін қайта қосыңыз. Иненің ұшын туралап тесіктің тап ортасына апарыңыз да, иненің жанындағы төбешікті тесікшеге енгізіңіз (Сурет 15).
- 4 Бу бақылаушы түймесін О орныққан орнына қойыңыз.

Сақтау

- 1 Құралды тоқтан суырып, бу бақылау түймесін О ұстанымына апарыңыз.
- 2 Суға арналған сыйымдылықты босатыңыз (Сурет 16).
- 3 Тоқ сымын, оны жинауға арналған бөлшекке айналдырып, орап сақтауға болады.
- 4 Үтікті әрдайым құрғақ және қауіпсіз жерде, аяғына тұрғызып сақтаңыз (Сурет 17).

Қоршаған айнала

- Құралды өз қызметін көрсетіп тозғаннан кейін, күнделікті үй қоқысымен бірге тастауға болмайды. Оның орнына бұл құралды арнайы жинап алатын жерге қайта өңдеу мақсатына өткізіңіз. Сонда сіз қоршаған айналаны сақтауға себiңізді тигiзесiз. (Сурет 18)

Кепілдік және қызмет

Егер сізге ақпарат керек болса, немесе сізде шешілмеген мәселе болса, Philips'тің интернет бетіндегі www.philips.com веб-сайтына келіңіз, немесе өзіңіздің еліңіздегі Philips Тұтынушылар Орталығына телефон шалсаңыз болады (ол нөмірді сіз дүние жүзі бойынша берілетін кепілдік кітапшасынан табасыз). Сіздің еліңізде Тұтынушылар Қамқорлық Орталығы жоқ болған жағдайда өзіңіздің жергілікті Philips дилеріне арызданыңыз немесе Philips'тің Үйге арналған құралдар қызмет департаменті және Жеке Қамқор BV бөліміне арызданыңыз.

Ақаулықтарды табу

Осы тармақта құралмен қолданғанда жиі кездесетін келел мәселелер жөнінде әңгіме жүреді. Егер сіз проблемаңызды шеше алмасаңыз, өзіңіздің еліңіздегі Philips Тұтынушылар Орталығына телефон шалсаңыз болады.



Келелі мәселе	Себеп	Шешім
Үтік тоққа қосылған болып, оның астыңғы табаны суық болса.	Қосылу мәселесі бар.	Тоқ сымын, шанышқыны және қабырғадағы розетканы тексеріңіз.
	Температура түймесі MINға орнатылған.	Ұсынылған үтіктеу температурасын таңдаңыз.
Үтік бу шығармайды.	Суға арналған сыйымдылықтағы су жеткіліксіз.	Суға арналған сыйымдылыққа су құйыңыз («Қолдануға дайындық» тармаған қараңыз).
	Бу бақылау түймесі O ұстанымында тұр.	Бу бақылау түймесін  ұстанымына немесе  ұстанымына апарыңыз («Құралмен қолдану» тармағын қараңыз).
Үтіктеп жатқанда астыңғы табанынан су ағады.	Үтіктің қызуы жеткіліксіз.	Температура дөңгелегін бумен үтіктеуге сәйкес келетін температура бағдарламасына қойыңыз (●● MAX). Үтікті аяғына тұрғызып, үтіктер алдында температура жарығы сөнгенше күте тұрыңыз.
Су шашу қызметі жұмыс жасамай тұр (тек ерекше түрлерінде ғана)	Суға арналған сыйымдылықтағы су жеткіліксіз.	Суға арналған сыйымдылыққа су құйыңыз («Қолдануға дайындық» тармаған қараңыз).
Үтіктеп жатқанда, қосымдықтар мен қаспақтар, үтіктің астыңғы табанынан шығып жатыр.	Сіздің қолданып жүрген суыңыз қатты болғандықтан, ол астыңғы табан ішінде қақтар мен қаспақтардың пайда болуына әкеліп соққан.	Қақ тазалау қызметін бір немесе екі рет қолданыңыз («Тазалау және күту» тармағын қараңыз).
Автоматты түрде сөндіру жарығы жымындай бастайды.	Автоматты түрде өшірілу қызметі, белсендірілген («Басқа мүмкіндіктер» тармағын қараңыз).	Үтікті көтеріңіз, немесе сәл жылжытыңыз, сонда автоматы түрде сөндіру функциясы жойылады. Автоматты түрде сөндіру жарығы сөнеді.

Келелі мәселе	Себеп	Шешім
<p>Үтік суытылып жатқанда немесе оны сақтауға жинап қойғанда оның астыңғы табанынан су ағады.</p>	<p>Сіз үтікті, су ыдысында әлі де болса су бар бола тұры, көлбеу ұстанымында қойған боларсыз.</p>	<p>Су ыдысын босатыңыз және үтікті сақтауға жинап қояр алдында бу бақылау түймінсін \circ ұстанымына апарыңыз. («Сақтау» тармағын қараңыз). Үтікті аяғына тұрғызып сақтаңыз.</p>
<p>Қосымша бу шығару функциясы немесе тік ұстанымда қосымша бу шығару функциясы жұмыс жасамайды (Ерекше түрлері ғана).</p>	<p>Мүмкін сіз тым қысқа уақыт аралығында қосымша бу шығару функциясын немесе тік ұстанымда қосымша бу шығару функциясын жиі қолданған боларсыз.</p>	<p>Үтікті тік ұстанымына қойып, қосымша бу шығару функциясын немесе тік ұстанымда қосымша бу шығару функциясын қайта қолданар алдында кішкене күте тұрыңыз.</p>
	<p>Үтіктің қызуы жеткіліксіз.</p>	<p>Температура деңгелегін бумен үтіктеуге сәйкес келетін температура бағдарламасына қойыңыз (●●● MAX). Үтікті аяғына тұрғызып, үтіктер алдында температура жарығы сөнгенше күте тұрыңыз.</p>

Ižanga

Sveikiname Jus įsigijus mūsų gaminį ir sveiki atvykę į „Philips“! Kad galėtumėte pasinaudoti visa „Philips“ siūloma parama, užregistruokite produktą adresu www.philips.com/welcome.

Bendrasis aprašas (Pav. 1)

- A** Purškimo antgalis (tik specifiniuose modeliuose)
- B** Užpildymo anga
- C** Garo regulatorius
 - ○ = be garų
 - ☁ = vidutinio stiprumo garai
 - ☁☁ = didelio intensyvumo garai
 - • = kalkinių nuosėdų šalinimo funkcija
- D** Purškimo mygtukas  (tik specifiniuose modeliuose)
- E** Garo srovė  (tik specifiniuose modeliuose)
- F** Automatinio išsijungimo lemputė (tik specifiniuose modeliuose)
- G** Temperatūros lemputė
- H** Maitinimo laidas
- I** Kalkinių nuosėdų šalinimo tabletė (tik specifiniuose modeliuose)
- J** Informacijos apie tipą lentelė
- K** Vandens bakelis
- L** Temperatūros nustatymo diskas

Svarbu

Prieš pradėdami naudotis prietaisu, atidžiai perskaitykite šį vartotojo vadovą ir saugokite jį, nes jo gali prireikti ateityje.

Pavojus

- Nejmerkite lygintuvo į vandenį.

Įspėjimas

- Prieš įjungdami prietaisą patikrinkite, ar įtampa, nurodyta ant prietaiso, atitinka vietinę el. tinklo įtampą.
- Nenaudokite prietaiso, jei pastebite, kad kištukas, maitinimo laidas ar pats prietaisas yra pažeistas, arba, jei prietaisas buvo nukritęs ar praleidžia vandenį.
- Jei pažeistas maitinimo laidas, vengiant rizikos, jį turi pakeisti „Philips“ darbuotojai, „Philips“ įgaliotasis techninės priežiūros centras arba kiti panašios kvalifikacijos specialistai.
- Niekada nepalikite prietaiso be priežiūros, kai jis įjungtas į maitinimo tinklą.
- Šis prietaisas neskirtas naudoti asmenims (įskaitant vaikus), kuriems būdingi sumažėję fiziniai, jutimo arba protiniai gebėjimai, arba tiems, kuriems trūksta patirties ir žinių, nebent už jų saugą atsakingas asmuo prižiūrėjo arba nurodė, kaip naudoti prietaisą.
- Prižiūrėkite, kad vaikai nežaistų su prietaisu.
- Neleiskite, kad maitinimo laidas prisiliestų prie įkaitusio lygintuvo pado.

Atsargiai

- Prietaisą junkite tik į įžemintą sieninį el. lizdą.
- Reguliariai tikrinkite, ar nepažeistas maitinimo laidas.
- Lygintuvo padas gali labai įkaisti ir jį palietus galima nusideginti.
- Kai baigiate lyginti, valote prietaisą, pripildote arba ištuštinate vandens bakelį arba netgi trumpam atsitraukiate nuo lygintuvo, nustatykite garo regulatorių į padėtį „O“, pastatykite lygintuvą ant jo kulno ir ištraukite maitinimo laido kištuką iš sieninio el. lizdo.
- Lygintuvą statykite ir naudokite tik ant stabilaus, lygaus ir horizontalaus paviršiaus.
- Į vandens bakelį nepilkite kvepalų, acto, krakmolo, nuosėdų šalinimo priemonių, pagalbinių lyginimo priemonių ar kitų cheminių medžiagų.

- Prietaisas skirtas naudoti tik buityje.

Elektromagnetiniai laukai (EMF)

Šis „Philips“ prietaisas atitinka visus elektromagnetinių laukų (EMF) standartus. Tinkamai eksploatuojant prietaisą pagal šiame vartotojo vadove pateiktus nurodymus, remiantis dabartine mokslinė informacija, jį yra saugu naudoti.

Prieš pirmąjį naudojimą

- 1** Nuo pado nuimkite visus lipdukus ar apsauginę plėvelę.
- 2** Leiskite lygintuvui įkaisti iki maksimalios temperatūros ir kelias minutes braukykite juo gabalėlį drėgno audinio, kad nuvalytumėte nuo lygintuvo pado bet kokius likučius.

Paruošimas naudoti

Vandens bakelio pripildymas

Neįmerkite lygintuvo į vandenį.

- 1** Įsitinkite, kad prietaisas atjungtas nuo elektros tinklo.
- 2** Nustatykite garo reguliatorių į padėtį O (be garų) (Pav. 2).
- 3** Apverskite lygintuvą.
- 4** Pripilkite į vandens bakelį vandens iš čiaupo, iki maksimalaus lygio žymos. (Pav. 3)

Pildami į bakelį vandens, neviršykite „MAX“ žymos.

Į vandens bakelį nepilkite kvėpalų, acto, krakmolo, nuosėdų šalinimo priemonių, pagalbinių lyginimo priemonių ar kitų cheminių medžiagų.

- Jei jūsų naudojamas vandentiekio vanduo yra labai kietas, lygiomis dalimis maišykite jį su distiliuotu vandeniu arba naudokite tik distiliuotą vandenį.

Temperatūros nustatymas

- 1** Pastatykite lygintuvą ant jo kulno.
- 2** Tinkamą lyginimo temperatūrą nustatykite pasukdami temperatūros nustatymo diską į norimą padėtį (Pav. 4).

Drabužių etiketėje rasite nurodytą reikiamą lyginimo temperatūrą:

- Sintetiniai audiniai (pvz., akrilas, viskozė, poliamidas, poliesteris)
- Šilkas
- Vilna
- Medvilnė, linas

Jei nežinote, iš kokio ar kokių pluoštų pagamintas gaminy, reikiamą temperatūrą nustatykite pabandę lyginti ant gaminio dalies, kurios nesimatys, kai vilkėsite ar naudosite gaminį.

Šilkiniai, vilnoniai ir sintetiniai audiniai: kad audinys nepradėtų blizgėti, lyginkite išvirkščią audinio pusę.

Nenaudokite purškimo funkcijos, kad išvengtumėte dėmių.

Lyginti pradėkite nuo gaminių, kuriems reikia mažiausios lyginimo temperatūros, pvz., sintetinių audinių.

- 3** Maitinimo kištukąjunkite į įžemintą sieninį el. lizdą.
- 4** Leiskite lygintuvui kaisti tol, kol temperatūros lemputė išsijungs ir vėl įsijungs (Pav. 5).

Pastaba: Lyginant temperatūros lemputė kartkartėmis vis užsidegs.

Prietaiso naudojimas

Pastaba: Pirmą kartą naudojamas lygintuvus gali skleisti šiek tiek dūmų. Tai netrukus liausis.

Lyginimas garais

- 1 Patikrinkite, ar vandens bakelyje yra pakankamai vandens.
 - 2 Nustatykite reikiamą lyginimo temperatūrą (žr. skyrelio „Pasiruošimas naudoti“, skyrelį „Temperatūros nustatymas“).
 - 3 Užgesus temperatūros lemputei, nustatykite garo reguliatorių į reikiamą padėtį. Įsitikinkite, kad pasirinktas garo nustatymas yra tinkamas pasirinktai lyginimo temperatūrai: (Pav. 6)
 - ☁ įprastiniam garų srautui (temperatūros nustatymas nuo ●● iki ●●●)
 - ☁ didžiausiam garų srautui (temperatūros nustatymas ●●● iki „MAX“).
-  Lygintuvus pradeda skleisti garus, kai tik pasiekiamą nustatyta temperatūra.

Lyginimas be garų

- 1 Nustatykite garo reguliatorių į padėtį ○ (be garų).
- 2 Nustatykite reikiamą lyginimo temperatūrą (žr. skyrelio „Pasiruošimas naudoti“, skyrelį „Temperatūros nustatymas“).

Savybės

Purškimo funkcija (tik tam tikruose modeliuose)

Purškimo funkcija padės išlyginti sunkiai įveikiamas raukšles lyginant bet kokia temperatūra.

- 1 Patikrinkite, ar vandens bakelyje yra pakankamai vandens.
- 2 Keletą kartų paspausdami purškimo mygtuką, sudrėkinkite lyginamą gaminį (Pav. 7).

Garų srovė (tik tam tikruose modeliuose)

Galingas garo plūpsnis padeda išlyginti susigulėjusias raukšles.

Garų srovės funkciją galima naudoti tik tada, kai lyginimo temperatūra yra nustatyta nuo ●●● iki „MAX“.

- 1 Paspauskite ir atleiskite garo srovės mygtuką (Pav. 8). Prieš vėl paspausdami šį mygtuką, šiek tiek palaukite. Taip išvengsite išsitaškymo.

Niekada nenukreipkite garo į žmones.

Vertikali garo srovė (tik specifiniuose modeliuose)

Garų srovės funkciją taip pat galima naudoti lygintuvą laikant vertikaliai. Ši funkcija padeda išlyginti kabančių drabužių, užuolaidų ir pan. raukšles.

- 1 Laikykite lygintuvą vertikaliai. Paspauskite ir atleiskite garų srovės mygtuką (Pav. 9).

Niekada nenukreipkite garo į žmones.

Automatinis išsijungimas (tik specifiniuose modeliuose)

Automatinio išsijungimo funkcija automatiškai išjungia lygintuvą, jei jo kurį laiką nejudinate.

-  Automatinio išsijungimo lemputė ims blykčioti parodydama, jog lygintuvą išjungė apsauginė išjungimo funkcija (Pav. 10).
 - Horizontalioje padėtyje tai atsitinka po 30 sekundžių.
 - Vertikaloje padėtyje tai atsitinka po 8 minučių.
- 1 Jei norite, kad lygintuvus vėl imtų kaisti, pakelkite jį arba truputį pajudinkite.
 - Įsižiebus temperatūros lemputei, prieš pradėdami lyginti palaukite, kol ji išsijungs.

- Jei temperatūros lemputė neįsižiebia, lygintuvą parengtas naudoti.

Valymas ir priežiūra

Po lyginimo

- 1 Pastatykite lygintuvą ant jo kulno.
- 2 Išjunkite lygintuvą iš maitinimo tinklo ir leiskite jam atvėsti.
- 3 Šluostę sudrėkinkite nebraižančia (skysta) valymo priemone ir ją nuvalykite kalkių ir kitokias nuosėdas nuo pado.

Norėdami, kad padas liktų lygus, stenkitės, kad jis nesiliestų su metaliniais daiktais. Norėdami nuvalyti padą, niekada nenaudokite šiurkščios kempinės, acto ar kitų chemikalų.

- 4 Viršutinę lygintuvo dalį valykite drėgna šluoste.
- 5 Reguliariai skalaukite vandens bakelį vandeniu. Baigę valyti išpilkite vandenį iš bakelio.

Dvipusio veikimo kalkių nuosėdų šalinimo sistema (tik tam tikruose modeliuose)

Dvipusio veikimo kalkių nuosėdų šalinimo sistema susideda iš kalkių nuosėdas šalinančios tabletės, esančios vandens bakelio viduje, kartu su kalkių nuosėdų valymo funkcija.

- Kalkių nuosėdų šalinimo tabletė saugo garo angas nuo užsikimšimo. Tokia tabletė veikia nuolat ir jos nereikia keisti (Pav. 11).
- Kalkių nuosėdų šalinimo funkcija panaikina nuosėdų daleles.

Kalkių nuosėdų šalinimo funkcija

Kalkių šalinimo funkciją naudokite kartą per dvi savaites. Jei jūsų vietovėje vanduo yra labai kietas (t. y. kai lyginimo metu iš lygintuvo pado krenta smulkūs gabalėliai), kalkių šalinimo funkciją turite naudoti dažniau.

- 1 Garo reguliatorių nustatykite į padėtį O.
- 2 Temperatūros disku nustatykite „MAX“ temperatūrą.
- 3 Pripilkite pilną vandens bakelį.

Nepilkite acto ar kitokių kalkes šalinančių skysčių į vandens bakelį.

- 4 Maitinimo kištukąjunkite į įžemintą sieninį el. lizdą.
- 5 Kai temperatūros lemputė užges, atjunkite lygintuvą nuo maitinimo tinklo.
- 6 Laikykite lygintuvą virš kriauklės ir nustatykite garų reguliatorių į kalkių šalinimo padėtį •. (Pav. 12)
- 7 Truputį pastumkite aukštyn garo reguliatorių ir švelniai pakratykite lygintuvą, kol visas bakelyje esantis vanduo išsieikvos.
 - Garas ir verdantis vanduo išbėgs pro lygintuvo padą. Kalkės (jei yra) bus išplautos.
- 8 Pasinaudoję nuosėdų šalinimo funkcija, nuspauskite žemyn garo reguliatorių, nustatydami jį į padėtį „O“.

Pastaba: Nuosėdų šalinimą pakartokite, jei iš lygintuvo tekančiame vandenyje vis dar yra nuosėdų.

Pašalinus kalkių nuosėdas

- 1 Įjunkite lygintuvą į tinklą, kad padas išdžiūtų.
- 2 Kai temperatūros lemputė užges, atjunkite lygintuvą nuo maitinimo tinklo.

3 Švelniai stumkite lygintuvą per nereikalingos medžiagos skiautę ir tokiu būdu surinkite visas vandens dėmes, kurios gali susidaryti ant lygintuvo pado.

4 Prieš padėdami lygintuvą į vietą, leiskite jam atvėsti.

Garų reguliatoriaus adatos valymas

1 Ištraukite garų reguliatorių iš prietaiso. (Pav. 13)

2 Jei yra kalkių nuosėdų, actu pašalinkite jas nuo adatos (Pav. 14).

Nelankstykite ir nepažeiskite garų reguliatoriaus adatos.

3 Įstatykite garų reguliatorių atgal. Adatos smaigalį įstatykite į skylutės centrą taip, kad adatos šone esantis mažas išsikišimas būtų angoje (Pav. 15).

4 Garų reguliatorių nustatykite į padėtį „O“.

Laikymas

1 Atjunkite prietaisą ir nustatykite garų reguliatorių į padėtį „O“.

2 Iš vandens bakelio išpilkite vandenį (Pav. 16).

3 Apvyniokite laidą apie laido saugojimo įtaisą.

4 Lygintuvą laikykite pastatę ant kulno saugioje ir sausoje vietoje (Pav. 17).

Aplinka

- Susidėvėjusio prietaiso neišmeskite su įprastomis buitinėmis atliekomis, o nuneškite jį į oficialų surinkimo punktą perdirbti. Taip prisidėsite prie aplinkosaugos (Pav. 18).

Garantija ir techninė priežiūra

Jei jums reikalinga techninė priežiūra ar informacija arba jei kilo problemų, apsilankykite „Philips“ svetainėje www.philips.com arba susisiekite su savo šalies „Philips“ klientų aptarnavimo centru (jo telefono numerį rasite visame pasaulyje galiojančios garantijos lankstinuke). Jei „Philips“ klientų aptarnavimo centro jūsų šalyje nėra, kreipkitės į vietinį „Philips“ atstovą.

Trikčių nustatymas ir šalinimas

Šis skyrius apibendrina dažniausiai pasitaikančias, su prietaisu susijusias problemas. Jei negalite išspręsti problemos naudodamiesi žemiau pateikta informacija, kreipkitės į savo šalies vartotojų aptarnavimo centrą.



Triktis	Priežastis	Sprendimas
Lygintuvus įjungtas, tačiau padas šaltas.	Sujungimo problema.	Patikrinkite laidą, kištuką ir sieninį el. lizdą.
	Temperatūros diskas yra nustatytas į „MIN“.	Nustatykite temperatūros diską į norimos temperatūros padėtį.
Lygintuvus neleidžia garų.	Vandens bakelyje nepakanka vandens.	Pripildykite vandens bakelį (žr. skyrelį „Pasiruošimas naudoti“).
	Garų reguliatorius yra nustatytas į padėtį „O“.	Garų reguliatorių nustatykite į padėtį ☁ arba ☂ (žr. skyrių „Prietaiso naudojimas“).

Triktis	Priežastis	Sprendimas
Lyginimo metu iš lygintuvo pado teka vanduo.	Lygintuvą nepakankamai įkaista.	Temperatūros reguliavimo diską nustatykite ties temperatūra, tinkančia lyginti su garais (●● iki „MAX“). Prieš pradėdami lyginti, lygintuvą pastatykite ant kulno ir palaukite, kol užges temperatūros lemputė.
Neveikia purškimo funkcija (tik tam tikruose modeliuose)	Vandens bakelyje nepakanka vandens.	Pripildykite vandens bakelį (žr. skyrelį „Pasiruošimas naudoti“).
Lyginimo metu iš lygintuvo pado pasirodo nešvarumų.	Naudojote kietą vandenį, todėl lygintuvo pado viduje susikaupė kalkių nuosėdų.	Vieną ar kelis kartus pasinaudokite kalkių šalinimo funkcija (žr. skyrelį „Valymas ir priežiūra“).
Automatinio išsijungimo lemputė blyksi (tik specifiniuose modeliuose).	Įsijungė automatinio išsijungimo funkcija (žr. skyrelį „Savybės“).	Pakelkite arba šiek tiek pajudinkite lygintuvą, kad išsijungtų automatinė išsijungimo funkcija. Automatinio išsijungimo lemputė nustoja blyksėti.
Vanduo teka iš lygintuvo pado, kai lygintuvą vėsta arba kai jis nebenaudojamas.	Lygintuvą buvo padėtas horizontalioje padėtyje, nors vandens bakelyje dar buvo vandens.	Prieš padėdami lygintuvą saugoti, išpilkite vandenį iš bakelio ir nustatykite garo reguliatorių į padėtį „O“ (žr. skyrelį „Saugojimas“). Lygintuvą laikykite pastatytą ant jo kulno.
Neveikia garo srovės arba vertikaliosios garo srovės funkcija (tik specifiniuose modeliuose).	Jūs naudojote garų srovės funkciją arba vertikalios garo srovės funkciją per dažnai trumpam laikotarpiui.	Lygintuvą pastatykite į horizontalią padėtį ir, prieš vėl įjungdami garų srauto arba vertikalios garo srovės funkciją, šiek tiek palaukite.
	Lygintuvą nepakankamai įkaista.	Temperatūros reguliavimo diską nustatykite ties temperatūra, tinkančia lyginti su garais (●●● iki „MAX“). Prieš pradėdami lyginti, lygintuvą pastatykite ant kulno ir palaukite, kol užges temperatūros lemputė.

Ievads

Apsveicam ar pirkumu un laipni lūdzam Philips! Lai pilnībā gūtu labumu no Philips piedāvātā atbalsta, reģistrējiet savu produktu www.philips.com/welcome.

Vispārējs apraksts (Zīm. 1)

- A** Izsmidzināšanas uzgalis (tikai atsevišķiem modeļiem)
- B** Uzpildes atvere
- C** Tvaika vadība
 - ○ = bez tvaika
 - ☁ = vidēji stiprs tvaiks
 - ☁☁ = maksimālais tvaiks
 - • = "Calc-Clean" funkcija
- D** Izsmidzināšanas poga  (tikai atsevišķiem modeļiem)
- E** Papildu tvaiks  (tikai atsevišķiem modeļiem)
- F** Automātiskas izslēgšanās indikators (tikai atsevišķiem modeļiem)
- G** Temperatūras gaismīņa
- H** Elektrības vads
- I** Anti-Calc tablete (tikai atsevišķiem modeļiem)
- J** Modeļa plāksnīte
- K** Ūdens tvertne
- L** Temperatūras regulators

Svarīgi!

Pirms ierīces lietošanas uzmanīgi izlasiet šo lietošanas pamācību un saglabājiet to, lai vajadzības gadījumā varētu ieskatīties tajā arī turpmāk.

Bīstami!

- Nekad neiegremdējiet gludekli ūdenī.

Brīdinājums!

- Pirms pieslēgšanas elektrotīklam pārbaudiet, vai uz ierīces modeļa plāksnītes norādītais spriegums atbilst jūsu vietējā elektrotīkla spriegumam.
- Nelietojiet ierīci, ja tās elektrības vadam, kontaktdakšai vai pašai ierīcei ir redzami bojājumi, kā arī, ja ierīce ir kritusi zemē vai tai ir sūce.
- Ja elektrības vads ir bojāts, tas jānomaina Philips pilnvarota servisa centra darbiniekiem vai līdzīgi kvalificētām personām, lai izvairītos no briesmām.
- Nekad neatstājiet ierīci bez uzraudzības, kad tā ir pieslēgta elektrotīklam.
- Šo ierīci nevar izmantot personas (tai skaitā bērni) ar fiziskiem, maņu vai garīgiem traucējumiem vai ar nepietiekamu pieredzi un zināšanām, kamēr par viņu drošību atbildīgā persona nav īpaši viņus apmācījusi izmantot šo ierīci.
- Jānodrošina, lai ar ierīci nevarētu rotaļāties mazi bērni.
- Neļaujiet elektrības vadam saskarties ar gludekļa karsto gludināšanas virsmu.

Uzmanību!

- Pievienojiet ierīci tikai iezemētai elektrotīkla sienas kontaktrozetei.
- Regulāri pārbaudiet, vai elektrības vadam nav kādi bojājumi.
- Gludekļa gludināšanas virsma var kļūt ārkārtīgi karsta, un pieskaršanās tai var izsaukt apdegumus.
- Pēc gludināšanas, tīrot ierīci, piepildot vai iztukšojot ūdens tvertni un arī kaut uz pavisam īsu brīdi atstājot gludekli bez uzraudzības: iestatiet tvaika padēvi stāvoklī O, novietojiet gludekli vertikāli un izvelciet elektrības vada spraudni no sienas kontaktlīdždas.
- Vienmēr novietojiet un lietojiet gludekli uz sausas, stabilas un horizontālas virsmas.
- Neļējiet ūdens tvertnē smaržas, etiķi, cieti, katlakmens attīrīšanas līdzekļus, gludināšanas šķidrumus vai citas ķīmiskas vielas.

- Ierīce ir paredzēta tikai lietošanai mājāsaimniecībā.

Elektromagnētiskie lauki (EMF)

Šī Philips ierīce atbilst visiem standartiem saistībā ar elektromagnētiskiem laukiem (EMF). Ja rīkojaties atbilstoši un saskaņā ar instrukcijām šajā rokasgrāmatā, ierīce ir droši izmantojama saskaņā ar mūsdienās pieejamajiem zinātniskiem datiem.

Pirms pirmās lietošanas

- 1 Noņemiet no gludekļa gludināšanas virsmas jebkuru uzlīmi vai aizsargfoliju.
- 2 Ļaujiet gludeklim uzkarst līdz maksimālajai temperatūrai un vairākas minūtes pagludiniet mitru drānu, lai notīrītu no gludināšanas virsmas iesaiņojuma pārpalikumus.

Sagatavošana lietošanai

Ūdens tvertnes piepildīšana

Nekad neiegremdējiet gludekli ūdenī.

- 1 Pārlicinieties, ka ierīce ir atvienota no elektrotīkla.
- 2 Noregulējiet tvaika vadības slēdzi stāvoklī O (= bez tvaika) (Zīm. 2).
- 3 Paceliet gludekli ieslīpi.
- 4 Piepildiet ūdens tvertni ar krāna ūdeni līdz maksimālai iezīmei. (Zīm. 3)

Nepārsniedziet maksimālā līmeņa iezīmi MAX.

Neļūdiet ūdens tvertnē smaržas, etiķi, cieti, katlakmens atīrīšanas līdzekļus, gludināšanas šķidrums vai citas ķīmiskas vielas.

- Ja apvidū, kur dzīvojat, ūdens ir ļoti ciets, ieteicams sajaukt to ar tādu pašu daudzumu destilēta ūdens vai izmantot tikai destilētu ūdeni.

Temperatūras noregulēšana

- 1 Novietojiet gludekli vertikāli.
- 2 Noregulējiet nepieciešamo gludināšanas temperatūru, pagriežot temperatūras ciparripu atbilstošajā pozīcijā (Zīm. 4).

Pārbaudiet apģērba kopšanas etiķeti, lai izvēlētos atbilstošo gludināšanas temperatūru:

- Sintētiskie audumi (piemēram, akrils, viskoze, poliamīds, poliesteris)
- Zīds
- Vilkna
- Kokvilna, lins

Ja nezināt, no kāda auduma apģērbs izgatavots, noskaidrojiet pareizo gludināšanas temperatūru, pagludinot apģērbu vietā, kas valkājot nav redzama.

Zīda, vilnas un sintētisko materiālu apģērbiem; gludiniet otru pusi, lai novērstu spīdīgu plankumu rašanos. Neizmantojiet smidzināšanas funkciju, lai nerastos traipi.

Vispirms gludiniet tos apģērbus, kam piemērota viszemākā gludināšanas temperatūra, piemēram, sintētisko šķiedru izstrādājumus.

- 3 Iespraudiet elektrības kontaktdakšu iezemētā elektrotīkla sienas kontaktligzdā.
- 4 Ļaujiet gludeklim uzsilt, līdz temperatūras indikators vispirms izslēdzas un pēc tam atkal ieslēdzas (Zīm. 5).

Piezīme. Gludināšanas laikā temperatūras lampiņa periodiski iedegas.

Ierīces lietošana

Piezīme. Pirmajā lietošanas reizē gludeklis var nedaudz kūpēt. Pēc neilga laika dūmi izzudīs.

Gludināšana ar tvaiku

- 1 Pārlicinieties, vai tvertnē ir pietiekami daudz ūdens.
 - 2 Noregulējiet ieteicamo gludināšanas temperatūru (skatiet nodaļas 'Sagatavošana lietošanai' sadaļu 'Temperatūras regulēšana').
 - 3 Pēc tam, kad temperatūras lampiņa ir izdzisusi, noregulējiet tvaika vadības slēdzi atbilstošā tvaika padeves režīmā. Pārlicinieties, ka jūsu izvēlētais tvaika iestatījums ir atbilstošs izvēlētajai gludināšanas temperatūrai (Zīm. 6).
☁ vidējam tvaikam (temperatūras uzstādījumi no ●● līdz ●●●)
☁ maksimālam tvaikam (temperatūras uzstādījumi no ●●● līdz MAX)
- ▶ Gludeklis sāk izdalīt tvaiku, tiklīdz tas ir sasniedzis uzstādīto temperatūru.

Gludināšana bez tvaika

- 1 Noregulējiet tvaika vadības slēdzi stāvoklī O (= bez tvaika).
- 2 Noregulējiet ieteicamo gludināšanas temperatūru (skatiet nodaļas 'Sagatavošana lietošanai' sadaļu 'Temperatūras regulēšana').

Funkcijas

Ismidzināšanas funkcija (tikai atsevišķiem modeļiem)

Varat izmantot smidzināšanas funkciju, lai jebkurā temperatūrā izgludinātu grūti gludināmas apģērba krokas.

- 1 Pārlicinieties, vai tvertnē ir pietiekami daudz ūdens.
- 2 Piespiediet smidzināšanas taustiņu vairākas reizes, lai samitrinātu gludināmo apģērbu (Zīm. 7).

Papildus tvaiks (tikai atsevišķiem modeļiem)

Šo funkciju var izmantot, gludinot augstā temperatūrā, lai atbrīvotos no grūti izgludināmām krokām. Pastiprinātu tvaika funkciju var izmantot tikai tad, ja temperatūra ir noregulēta no ●●● līdz MAX.

- 1 Nospiediet un atlaidiet papildu tvaika pogu (Zīm. 8).
Lai novērstu ūdens izšļakstīšanos, nedaudz pagaidiet, pirms atkārtoti piespiest pogu.

Nekad nevērsiet tvaika plūsmu pret cilvēkiem.

Vertikāls papildu tvaiks (tikai atsevišķiem modeļiem)

Tvaika strūklu funkciju iespējams izmantot, arī turot gludekli vertikāli. Tas palīdz izgludināt pakarinātu apģērbu, aizkarus u. c.

- 1 Turiet gludekli vertikāli. Pēc tam nospiediet un atlaidiet papildu tvaika pogu (Zīm. 9).

Nekad nevērsiet tvaika plūsmu pret cilvēkiem.

Automātiska izslēgšanās (tikai atsevišķiem modeļiem)

Automātiskās izslēgšanās funkcija automātiski izslēdz sildelementu, ja gludeklis kādu laiku netiek kustināts.

- ▶ Automātiskās izslēgšanās indikators sāk mirgot, norādot, ka drošības izslēgšanas funkcija ir izslēgusi gludekli (Zīm. 10).
- Ja gludeklis atrodas horizontālā stāvoklī, tas notiek pēc 30 sekundēm.
 - Ja gludeklis atrodas vertikālā stāvoklī, tas notiek pēc 8 minūtēm.

1 Lai ļautu gludeklim atkal uzsilt, paceliet to vai nedaudz pakustiniet.

- Ja iedegas temperatūras lampiņa, pagaidiet, līdz tā nodziest, pirms sākat gludināšanu.
- Ja temperatūras lampiņa neiedegas, gludeklis ir gatavs lietošanai.

Tīrīšana un kopšana**Pēc gludināšanas****1** Novietojiet gludekli vertikāli.**2** Izvelciet elektrības kontaktdakšu no sienas kontaktligzdas, un ļaujiet gludeklim atdzist.**3** Noslaukiet katlakmeni vai citas nogulsnes no gludināšanas virsmas ar samitrinātu drānu vai kāda neabrazīvu (šķīdru) tīrīšanas līdzekli.

Lai uzturētu gludināšanas virsmu gludu, nepieskarieties gludeklim ar metāla priekšmetiem. Gludināšanas virsmas tīrīšanai nekad nelietojiet skrāpjus, etiķi vai citas ķīmiskas vielas.

4 Noslaukiet gludekļa augšdaļu ar mitru drānu.**5** Regulāri izskalojiet ūdens tvertni ar ūdeni. Pēc tīrīšanas iztukšojiet ūdens tvertni.**“Double-Active Calc” sistēma (tikai atsevišķiem modeļiem)**

Divkārsa Active Calc sistēma satur Anti-Calc tableti ūdens tvertnē kopā ar Calc-Clean funkciju.

- Atkalķošanas plāksne neļauj katlakmenim aizsprostot tvaika atveres. Plāksne ir pastāvīgi aktīva un tā nav jāmaina (Zīm. 11).
- “Calc-Clean” funkcija noņem katlakmens daļiņas.

“Calc-Clean” funkcija

Izmantojiet Calc-Clean funkciju ik pēc divām nedēļām. Ja vietā, kur dzīvojat, ūdens ir ļoti ciets (piemēram, ja gludināšanas laikā no gludekļa klātnes atdalās plēksnes), lietojiet Calc-Clean funkciju biežāk.

1 Noregulējiet tvaika vadības slēdzi stāvoklī O.**2** Pagrieziet temperatūras regulatoru pret MAX iezīmi.**3** Piepildiet ūdens tvertni līdz maksimālā līmeņa iezīmei MAX.

Neļaujiet ūdens tvertnē etiķi vai citu katlakmens tīrīšanas ķīmisko līdzekli.

4 Iespraudiet elektrības kontaktdakšu iezemētā elektrotīkla sienas kontaktligzdā.**5** Kad temperatūras lampiņa nodzīsusi, atvienojiet gludekli no elektrotīkla.**6** Turiet gludekli virs izlietnes un pagrieziet tvaika padeves regulatoru pozīcijā “Calc-Clean.”
• (Zīm. 12)**7** Nedaudz paveliciet tvaika vadības regulatoru uz augšu un viegli pakratiet gludekli, līdz viss ūdens, kas atradās tvertnē, ir izlietots.

- No gludināšanas virsmas plūdis tvaiks un verdošs ūdens. Katlakmens (ja tāds ir) tiks izskalots.

8 Pēc “Calc-Clean” funkcijas lietošanas, spiediet uz leju tvaika regulatoru, griežot to pozīcijā O.

Piezīme. Atkārtojiet “Calc-Clean” darbības, ja no gludekļa izplūstošais ūdens joprojām satur daudz katlakmens daļiņu.

Pēc “Calc-Clean” procesa**1** Lai gludināšanas virsma pilnīgi nožūtu, pievienojiet gludekli elektrotīklam.**2** Kad temperatūras lampiņa nodzīsusi, atvienojiet gludekli no elektrotīkla.

3 Nedaudz pagludiniet lietotas drānas gabalu, lai notīrītu ūdens plankumus, ja tādi radušies uz gludināšanas virsmas.

4 Ļaujiet gludeklim atdzist, pirms novietojat to glabāšanā.

Tvaika vadības adatas tīrīšana

1 Izvelciet tvaika vadības slēdzi no ierīces. (Zīm. 13)

2 Lietojiet etiķi, lai noņemtu jebkuras nogulsnes no adatas (Zīm. 14).

Nelieciet un nebojājiet tvaika vadības adatu.

3 Atkārtoti ievietojiet tvaika vadības adatu. Novietojiet adatas galu tieši atveres centrā un ievietojiet mazo izvirkājumu adatas sānos tam paredzētajā rievā (Zīm. 15).

4 Noregulējiet tvaika vadības slēdzi stāvoklī O.

Uzglabāšana

1 Izslēdziet ierīci un pagrieziet tvaika regulatoru pozīcijā O.

2 Iztukšojiet ūdens tvertni (Zīm. 16).

3 Aptiniet elektrības vadu ap izvirkājumu vada uzglabāšanai gludekļa apakšdaļā.

4 Gludeklis vienmēr jāuzglabā vertikāli drošā un sausā vietā (Zīm. 17).

Vides aizsardzība

- Pēc ierīces kalpošanas laika beigām, neizmetiet to kopā ar sadzīves atkritumiem, bet nododiet to oficiālā savākšanas punktā pārstrādei. Tādā veidā jūs palīdzēsiet saudzēt apkārtējo vidi (Zīm. 18).

Garantija un apkalpošana

Ja nepieciešams serviss vai informācija, vai palīdzība, lūdzu, izmantojiet Philips tīmekļa vietni www.philips.com vai sazinieties ar Philips Klientu apkalpošanas centru savā valstī (tā tālruna numurs atrodams pasaules garantijas brošūrā). Ja jūsu valstī nav Klientu apkalpošanas centra, vērsieties pie vietējā Philips preču izplatītāja.

Kļūmju novēršana

Šajā nodaļā ir apkopotas visizplatītākās problēmas, ar kurām varat sastapties, izmantojot ierīci. Ja nevarat tās atrisināt, izmantojot zemāk redzamo informāciju, sazinieties ar savas valsts Klientu apkalpošanas centru.



Problēma	Iemesls	Risinājums
Gludeklis ir pievienots elektrotīklam, taču gludināšanas virsma ir auksta.	Ir savienojuma problēma.	Pārbaudiet elektrības vadu, kontaktsdakšu un sienas kontaktligzdu.
	Temperatūras ciparrīpa ir iestatīta uz MIN.	Uzstādiet temperatūras regulatoru stāvoklī, kas atbilst gludināmā auduma veidam.
Gludeklis neizdala tvaiku.	Ūdens tvertnē nav pietiekami daudz ūdens.	Piepildiet ūdens tvertni (skatiet nodaļu 'Sagatavošana lietošanai').

Problēma	Iemesls	Risinājums
	Tvaika regulators ir noregulēts pozīcijā O.	Iestatiet tvaika regulatoru atbilstošā pozīcijā ☁ vai ☁ (skatiet nodaļu "Iekārtas lietošana").
Gludināšanas laikā no gludināšanas virsmas tek ūdens.	Gludeklis nav pietiekami sakarsis.	Noregulējiet temperatūras regulatoru uz temperatūru, kas ir piemērota gludināšanai ar tvaiku (no ●● līdz MAX). Novietojiet gludekli vertikāli un, pirms sākt gludināšanu, pagaidiet, līdz izdziest temperatūras indikators.
Izsmidzināšanas funkcija nedarbojas (tikai atsevišķiem modeļiem).	Ūdens tvertnē nav pietiekami daudz ūdens.	Piepildiet ūdens tvertni (skatiet nodaļu "Sagatavošana lietošanai").
Plēksnītes un noloģību daļiņas izdalās no gludināšanas virsmas gludināšanas laikā.	Ir lietots ciets ūdens, tādēļ gludināšanas virsmas iekšpusē radies katlakmens.	Izmantojiet Calc-Clean funkciju vienu vai vairākas reizes (skatiet nodaļu "Tīrīšana un kopšana").
Automātiskās izslēgšanās indikators mirgo (tikai atsevišķiem modeļiem).	Automātiskās izslēgšanās funkcija ir tikusi aktivizēta (skatiet nodaļu "Funkcijas").	Paceliet gludekli vai nedaudz pakustiniet to, lai deaktivizētu automātisko atslēgšanās funkciju. Automātiskās izslēgšanās indikators izdziest.
Kamēr gludeklis atdziest, vai kad tas ir nolikts glabāšanā, no gludināšanas virsmas tek ūdens.	Gludeklis ticis novietots horizontālā stāvoklī, kamēr tvertnē vēl ir ūdens.	Pirms nolikt gludekli glabāšanā, iztukšojiet ūdens tvertni un pagrieziet tvaika regulatoru pozīcijā O (skatiet "Glabāšana"). Uzglabājiet gludekli vertikāli.
Papildu tvaika funkcija vai vertikālā papildu tvaika funkcija nedarbojas (tikai atsevišķiem modeļiem).	Papildu tvaika funkcija vai vertikālā papildu tvaika funkcija lietota pārāk bieži īsā laika periodā.	Novietojiet gludekli horizontāli un nedaudz pagaidiet, pirms atkārtoti lietot papildu tvaika funkciju vai vertikālā papildu tvaika funkciju.
	Gludeklis nav pietiekami sakarsis.	Noregulējiet temperatūras regulatoru uz temperatūru, kas ir piemērota gludināšanai ar tvaiku (no ●●● līdz MAX). Novietojiet gludekli vertikāli un, pirms sākt gludināšanu, pagaidiet, līdz izdziest temperatūras indikators.

Wprowadzenie

Gratulujemy zakupu i witamy wśród użytkowników produktów Philips! Aby w pełni skorzystać z oferowanej przez firmę Philips pomocy, zarejestruj swój produkt na stronie www.philips.com/welcome.

Opis ogólny (rys. 1)

- A** Dysza spryskiwacza (tylko wybrane modele)
- B** Otwór wlewowy wody
- C** Regulator pary
 - ○ = brak pary
 - ☁ = umiarkowana ilość pary
 - ☁☁ = maksymalna ilość pary
 - • = funkcja Calc-Clean
- D** Przycisk spryskiwacza  (tylko wybrane modele)
- E** Silne uderzenie pary  (tylko wybrane modele)
- F** Automatyczne wyłączenie (tylko wybrane modele)
- G** Wskaźnik temperatury
- H** Przewód sieciowy
- I** Wkład antywapienny (tylko wybrane modele)
- J** Tabliczka znamionowa
- K** Zbiornik wody
- L** Pokrętko regulatora temperatury

Ważne

Przed pierwszym użyciem urządzenia zapoznaj się dokładnie z jego instrukcją obsługi i zachowaj ją na wypadek konieczności użycia w przyszłości.

Niebezpieczeństwo

- Nie zanurzaj żelazka w wodzie.

Ostrzeżenie

- Przed podłączeniem urządzenia upewnij się, czy napięcie podane na tabliczce znamionowej jest zgodne z napięciem w sieci elektrycznej.
- Nie korzystaj z urządzenia, jeśli uszkodzona jest wtyczka, przewód sieciowy lub samo urządzenie, albo jeśli urządzenie zostało upuszczone bądź przecieka.
- Ze względów bezpieczeństwa wymianę uszkodzonego przewodu sieciowego należy zlecić autoryzowanemu centrum serwisowemu firmy Philips lub odpowiednio wykwalifikowanej osobie.
- Nigdy nie zostawiaj urządzenia bez nadzoru, gdy jest ono podłączone do sieci elektrycznej.
- Urządzenie nie jest przeznaczone do użytku przez osoby (w tym dzieci) z ograniczonymi zdolnościami fizycznymi, sensorycznymi lub umysłowymi, a także nieposiadające wiedzy lub doświadczenia w użytkowaniu tego typu urządzeń, chyba że będą one nadzorowane lub zostaną poinstruowane na temat korzystania z tego urządzenia przez opiekuna.
- Nie pozwalaj dzieciom bawić się urządzeniem.
- Nie dopuszczaj do kontaktu przewodu sieciowego z rozgrzaną stopą żelazka.

Uwaga

- Podłączaj urządzenie wyłącznie do uziemionego gniazdka elektrycznego.
- Regularnie sprawdzaj, czy przewód sieciowy nie jest uszkodzony.
- Stopa żelazka może być bardzo rozgrzana i dotknięcie jej może spowodować poparzenia.
- Po zakończeniu prasowania ustaw regulator pary w położeniu „O”, postaw żelazko w pionie i wyjmij wtyczkę przewodu sieciowego z gniazdka w przypadku: czyszczenia urządzenia, napełniania lub opróżniania zbiorniczka wody, odstawienia żelazka nawet na krótką chwilę.

- Zawsze korzystaj z żelazka na stabilnej, równej i poziomej powierzchni.
- Nie wlewaj do zbiorniczka wody perfum, octu, krochmalu, środków do usuwania kamienia, ułatwiających prasowanie ani żadnych innych środków chemicznych.
- Urządzenie to jest przeznaczone wyłącznie do użytku domowego.

Pola elektromagnetyczne (EMF)

Niniejsze urządzenie firmy Philips spełnia wszystkie normy dotyczące pól elektromagnetycznych. W przypadku prawidłowej obsługi zgodnie z zaleceniami zawartymi w instrukcji urządzenie jest bezpieczne w użytkowaniu, co potwierdzają badania naukowe dostępne na dzień dzisiejszy.

Przed pierwszym użyciem

- 1** Usuń wszystkie nalepki i folię ochronną ze stopy żelazka.
- 2** Aby usunąć wszystkie zanieczyszczenia ze stopy żelazka, rozgrzej żelazko do maksymalnej temperatury i prasuj przez kilka minut wilgotną szmatkę.

Przygotowanie do użycia

Napełnianie zbiorniczka na wodę.

Nie zanurzaj żelazka w wodzie.

- 1** Upewnij się, że urządzenie jest odłączone od sieci elektrycznej.
- 2** Ustaw regulator pary w położeniu O (= brak pary) (rys. 2).
- 3** Przechyl żelazko do tyłu.
- 4** Napełnij zbiorniczek wodą z kranu do maksymalnego poziomu. (rys. 3)

Nie nalewaj wody powyżej oznaczenia „MAX”.

Nie wlewaj do zbiorniczka wody perfum, octu, krochmalu, środków do usuwania kamienia, ułatwiających prasowanie ani żadnych innych środków chemicznych.

- ▮ Jeśli woda kranowa w Twojej okolicy jest bardzo twarda, zaleca się wymieszanie jej w równych proporcjach z wodą destylowaną lub stosowanie samej wody destylowanej.

Ustawianie temperatury

- 1** Postaw żelazko na piętce.
- 2** Ustaw żądaną temperaturę prasowania, obracając pokrętko regulatora temperatury w odpowiednie położenie (rys. 4).

Sprawdź zaznaczoną na metce wymaganą temperaturę prasowania.

● Tkaniny sztuczne (np. akryl, wiskoza, poliamid, poliester)

● Jedwab

●● Wełna

●●● Bawełna, len

Jeśli nie znasz rodzaju tkaniny, z którego wykonany jest prasowany produkt, właściwą temperaturę prasowania należy ustalić przez wyprasowanie takiej jego części, która będzie niewidoczna podczas noszenia czy używania.

Jedwab, wełna i tkaniny sztuczne: aby nie dopuścić do powstawania błyszczących plam, prasuj tkaniny na lewej stronie. Aby uniknąć plam, nie korzystaj z funkcji spryskiwania.

Zaczynaj od prasowania produktów, wymagających najniższej temperatury prasowania, np. wykonanych z tkanin sztucznych.

- 3** Podłącz wtyczkę przewodu sieciowego do uziemionego gniazdka elektrycznego.
- 4** Rozgrzej żelazko, aż wskaźnik temperatury zgaśnie i włączysz się ponownie (rys. 5).

Uwaga: Podczas prasowania wskaźnik temperatury będzie włączał się od czasu do czasu.

Zasady używania

Uwaga: Podczas pierwszego użycia z żelazka może wydostawać się dym. Zjawisko to ustanie po krótkiej chwili.

Prasowanie parowe

- 1 Sprawdź, czy w zbiorniczku jest wystarczająca ilość wody.
 - 2 Ustaw zalecaną temperaturę prasowania (patrz rozdział „Przygotowanie do użycia”, część „Ustawianie temperatury”).
 - 3 Gdy zgaśnie wskaźnik temperatury, ustaw regulator pary w odpowiednim położeniu. Upewnij się, że wybrane ustawienie pary jest odpowiednie dla wybranej temperatury prasowania: (rys. 6)
 - ☁ dla umiarkowanej ilości pary (ustawienia temperatury od ●● do ●●●)
 - ☁☁ dla maksymalnej ilości pary (ustawienia temperatury od ●●● do „MAX”)
- ▶ Z chwilą osiągnięcia ustawionej temperatury żelazko zacznie wytwarzać parę.

Prasowanie bez pary

- 1 Ustaw regulator pary w położeniu O (= brak pary).
- 2 Ustaw zalecaną temperaturę prasowania (patrz rozdział „Przygotowanie do użycia”, część „Ustawianie temperatury”).

Funkcje

Funkcja spryskiwacza (tylko wybrane modele)

Funkcji spryskiwacza można użyć w celu usunięcia opornych zagnieceń.

- 1 Sprawdź, czy w zbiorniczku jest wystarczająca ilość wody.
- 2 Aby zwilżyć prasowaną tkaninę, kilkakrotnie wciśnij przycisk spryskiwacza (rys. 7).

Silne uderzenie pary (tylko wybrane modele)

Silne uderzenie pary pozwala usunąć najbardziej uporczywe zagniecenia.

Funkcji silnego uderzenia pary można używać wyłącznie przy ustawieniach temperatury od ●●● do „MAX”.

- 1 Wciśnij i zwolnij przycisk silnego uderzenia pary (rys. 8).
Odczekaj chwilę przed ponownym wciśnięciem tego przycisku, aby uniknąć rozpryskiwania.

Nie wolno kierować strumienia pary na ludzi.

Pionowe, silne uderzenie pary (tylko wybrane modele)

Funkcji silnego uderzenia pary można używać również wtedy, gdy żelazko znajduje się w pozycji pionowej. Jest ona użyteczna w przypadku usuwania zagnieceń na wiszących ubraniach, zasłonach itd.

- 1 Trzymając żelazko w pozycji pionowej, naciśnij i zwolnij przycisk silnego uderzenia pary (rys. 9).

Nie wolno kierować strumienia pary na ludzi.

Automatyczne wyłączenie (tylko wybrane modele)

Funkcja automatycznego wyłączania powoduje automatyczne wyłączenie elementu grzejącego żelazka, gdy nie jest ono używane przez dłuższy czas.

- ▶ Wskaźnik automatycznego wyłączenia zacznie migać, jeśli żelazko zostało wyłączone przez wyłącznik bezpieczeństwa (rys. 10).
 - Jeśli żelazko znajduje się w pozycji poziomej, następuje to po 30 sekundach.
 - Jeśli żelazko znajduje się w pozycji pionowej, następuje to po 8 minutach.
- ▶ **1 Podnieś żelazko lub lekko nim porusz, aby ponownie się rozgrzało.**
 - Jeśli zaświeci się wskaźnik temperatury, przed rozpoczęciem prasowania poczekaj, aż zgaśnie.
 - Jeśli wskaźnik temperatury nie zaświeci się, oznacza to, że żelazko jest gotowe do użycia.

Czyszczenie i konserwacja

Po zakończeniu prasowania

- 1** Postaw żelazko na piętce.
- 2** Wyjmij wtyczkę przewodu sieciowego z gniazdka elektrycznego i poczekaj, aż żelazko ostygnie.
- 3** Zetrzyj ze stopy żelazka kamień i inne osady za pomocą wilgotnej szmatki i (płynnego) środka czyszczącego nie zawierającego środków ściernych.

Aby powierzchnia stopy pozostała niezarysowana, żelazka nie należy stawiać w pobliżu żadnych metalowych przedmiotów. Do czyszczenia stopy nie wolno używać druciaków, octu ani innych środków chemicznych.

- 4** Przetrzyj górną część urządzenia wilgotną szmatką.
- 5** Wypłucz zbiorniczek wody. Po umyciu opróżnij go.

Podwójny aktywny system antywapienny (tylko wybrane modele)

Podwójny aktywny system antywapienny składa się z wkładu antywapiennego wewnątrz zbiorniczka wody i funkcji Calc-Clean.

- Wkład antywapienny zapobiega zatykaniu przez kamień otworów wylotu pary. Wkład jest ciągle aktywny i nie trzeba go wymieniać (rys. 11).
- Funkcja Calc-Clean usuwa cząstki kamienia wapiennego.

Funkcja Calc-Clean

Korzystaj z tej funkcji raz na dwa tygodnie. Jeśli woda w Twojej okolicy jest bardzo twarda (tzn. gdy podczas prasowania ze stopy żelazka spadają płytki kamienia), z funkcji należy korzystać częściej.

- 1** Ustaw regulator pary w położeniu „O”.
- 2** Ustaw pokrętko regulatora temperatury w położeniu „MAX”.
- 3** Napełnij zbiorniczek wodą do wskaźnika „MAX”.

Nie wlewaj do zbiorniczka wody octu ani innych środków do usuwania kamienia.

- 4** Podłącz wtyczkę przewodu sieciowego do uziemionego gniazdka elektrycznego.
- 5** Gdy zgaśnie wskaźnik temperatury, wyjmij wtyczkę z gniazdka elektrycznego.
- 6** Trzymając żelazko nad zlewem, ustaw regulator pary w położeniu Calc-Clean *. (rys. 12)
- 7** Pociągnij regulator pary lekko do góry i delikatnie potrząśnij żelazkiem aż do całkowitego opróżnienia zbiorniczka na wodę.
- ▶ Ze stopy żelazka będzie wydostawać się para i gorąca woda. Kamień wapienny zostanie wypłukany.
- 8** Po użyciu funkcji Calc-Clean wciśnij regulator pary, obracając go do pozycji „O”.

Uwaga: Jeśli woda wydostająca się z żelazka nadal zawiera cząstki kamienia wapiennego, ponownie użyj funkcji Calc-Clean.

Po czyszczeniu przy użyciu funkcji Calc-Clean

- 1 Aby wysuszyć stopę żelazka, podłącz żelazko do sieci elektrycznej.
- 2 Gdy zgaśnie wskaźnik temperatury, wyjmij wtyczkę z gniazdka elektrycznego.
- 3 Aby usunąć zacieki wodne, jakie mogły powstać na stopie żelazka, delikatnie przeciągnij żelazko po kawałku niepotrzebnej tkaniny.
- 4 Przed odstawieniem żelazka odczekaj, aż zupełnie ostygnie.

Czyszczenie igły regulatora pary

- 1 Wyjmij regulator pary z urządzenia. (rys. 13)
- 2 Użyj octu do usunięcia kamienia z igły regulatora pary (rys. 14).

Nie zginaj igły regulatora pary i uważaj, aby jej nie uszkodzić.

- 3 Włóż regulator pary z powrotem do urządzenia. Umieść igłę dokładnie w środku otworu i dopasuj mały występ znajdujący się z boku igły w szczelinę (rys. 15).
- 4 Ustaw regulator pary w położeniu „O”.

Przechowywanie

- 1 Wyjmij wtyczkę urządzenia z gniazdka elektrycznego i ustaw regulator pary w pozycji „O”.
- 2 Opróżnij zbiorniczek wody (rys. 16).
- 3 Nawiń przewód sieciowy na żelazko.
- 4 Przechowuj żelazko ustawione na piętce w suchym i bezpiecznym miejscu (rys. 17).

Ochrona środowiska

- Zużytego urządzenia nie należy wyrzucać wraz z normalnymi odpadami gospodarstwa domowego — należy oddać je do punktu zbiórki surowców wtórnych w celu utylizacji. Stosowanie się do tego zalecenia pomaga w ochronie środowiska (rys. 18).

Gwarancja i serwis

W razie konieczności naprawy, jakichkolwiek pytań lub problemów prosimy odwiedzić naszą stronę internetową www.philips.com lub skontaktować się z Centrum Obsługi Klienta firmy Philips (numer telefonu znajduje się w ulotce gwarancyjnej). Jeśli w kraju zamieszkania nie ma takiego Centrum, o pomoc należy zwrócić się do sprzedawcy produktów firmy Philips.

Rozwiązywanie problemów

W tym rozdziale opisano najczęstsze problemy, z którymi można się zetknąć, korzystając z urządzenia. Jeśli poniższe wskazówki okażą się niewystarczające do rozwiązania problemu, należy skontaktować się z Centrum Obsługi Klienta.

Problem	Przyczyna	Rozwiązanie
Żelazko jest zasilane, ale stopa jest zimna.	Problem dotyczy połączenia.	Sprawdź połączenie przewodu sieciowego, wtyczkę oraz gniazdko elektryczne.

Problem	Przyczyna	Rozwiązanie
	Pokrętko regulatora temperatury jest ustawione w pozycji „MIN”.	Ustaw pokrętko regulatora temperatury w żądanej pozycji.
Żelazko w ogóle nie wytwarza pary.	W zbiorniczku wody nie ma wystarczającej ilości wody.	Napełnij zbiorniczek wodą (patrz rozdział „Przygotowanie do użycia”).
	Regulator pary jest ustawiony w położeniu „O”.	Ustaw regulator pary w położeniu ☁ lub ☁ (patrz rozdział „Zasady używania”).
Podczas prasowania ze stopy żelazka wycieka woda.	Żelazko nie jest wystarczająco ciepłe.	Ustaw pokrętko regulatora temperatury w położeniu odpowiednim do prasowania parowego (pomiędzy ●● a „MAX”). Ustaw żelazko w pozycji pionowej i przed rozpoczęciem prasowania poczekaj, aż zgaśnie wskaźnik temperatury.
Funkcja spryskiwacza nie działa (tylko wybrane modele)	W zbiorniczku wody nie ma wystarczającej ilości wody.	Napełnij zbiorniczek wodą (patrz rozdział „Przygotowanie do użycia”).
Podczas prasowania ze stopy żelazka wydostają się zanieczyszczenia.	Używanie twardej wody spowodowało osadzenie się kamienia wapiennego wewnątrz stopy żelazka.	Raz lub kilkakrotnie użyj funkcji Calc-Clean (patrz rozdział „Czyszczenie i konserwacja”).
Wskaźnik automatycznego wyłączania miga (tylko wybrane modele).	Włączyła się funkcja automatycznego wyłączania (patrz rozdział „Funkcje”).	Aby wyłączyć funkcję automatycznego wyłączania, podnieś żelazko lub lekko nim porusz. Wskaźnik automatycznego wyłączania zgaśnie.
Podczas stygnięcia żelazka lub po jego odstawieniu ze stopy żelazka wycieka woda.	Żelazko zostało postawione w pozycji poziomej, gdy w zbiorniczku wciąż znajdowała się woda.	Przed odstawieniem żelazka opróżnij zbiornik wody i ustaw regulator pary w położeniu „O” (patrz rozdział „Przechowywanie”). Przechowuj żelazko ustawione w pozycji pionowej.
Funkcja silnego uderzenia pary lub funkcja pionowego, silnego uderzenia pary nie działa (tylko wybrane modele).	Funkcja silnego uderzenia pary lub funkcja pionowego, silnego uderzenia pary była używana zbyt często w bardzo krótkim czasie.	Ustaw żelazko w pozycji poziomej i odczekaj chwilę przed ponownym skorzystaniem z funkcji silnego uderzenia pary lub funkcji pionowego, silnego uderzenia pary.

Problem	Przyczyna	Rozwiązanie
	Żelazko nie jest wystarczająco ciepłe.	Ustaw pokrętko regulatora temperatury w położeniu odpowiednim do prasowania parowego (pomiędzy ●●● a „MAX”). Ustaw żelazko w pozycji pionowej i przed rozpoczęciem prasowania poczekaj, aż zgaśnie wskaźnik temperatury.

Introducere

Felicitări pentru achiziție și bun venit la Philips! Pentru a beneficia pe deplin de asistența oferită de Philips, înregistrați-vă produsul la www.philips.com/welcome.

Descriere generală (fig. 1)

- A** Pulverizator (numai anumite modele)
- B** Orificiu de umplere
- C** Comutator pentru abur
 - ○ = nu degajă abur
 - ☁ = volum moderat de abur
 - ☁☁ = volum maxim de abur
 - • = funcție anticalcar
- D** Buton de pulverizare ☼ (numai anumite tipuri)
- E** Jet de abur ☼ (numai anumite tipuri)
- F** Led pentru oprire automată (numai anumite tipuri)
- G** Indicator de temperatură
- H** Cablu de alimentare
- I** Tabletă anticalcar (numai anumite tipuri)
- J** Plăcuța cu date de fabricație
- K** Rezervor de apă
- L** Selector de temperatură

Important

Citiți cu atenție acest manual de utilizare și păstrați-l pentru consultare ulterioară.

Pericol

- Nu introduceți niciodată fierul de călcat în apă.

Avertisment

- Verificați dacă tensiunea indicată pe plăcuța de înregistrare corespunde tensiunii de alimentare locale înainte de a conecta aparatul.
- Nu folosiți aparatul dacă ștecherul, cablul electric sau aparatul prezintă deteriorări vizibile, dacă ați scăpat aparatul pe jos sau dacă acesta prezintă scurgeri.
- În cazul în care cablul de alimentare este deteriorat, acesta trebuie înlocuit întotdeauna de Philips, de un centru de service autorizat de Philips sau de personal calificat în domeniu, pentru a evita orice accident.
- Aparatul nu trebuie lăsat nesupravegheat în timp ce este conectat la priză.
- Acest aparat nu trebuie utilizat de către persoane (inclusiv copii) care au capacități fizice, mentale sau senzoriale reduse sau sunt lipsite de experiență și cunoștințe, cu excepția cazului în care sunt supravegheați sau instruiți cu privire la utilizarea aparatului de către o persoană responsabilă pentru siguranța lor.
- Copiii trebuie supravegheați pentru a nu se juca cu aparatul.
- Nu atingeți cablul electric de talpa fierului când aceasta este încălzită.

Atenție

- Conectați aparatul numai la o priză de perete cu împământare.
- Verificați cablul regulat, pentru a vă asigura că nu este deteriorat.
- Talpa fierului de călcat se încinge foarte tare și poate cauza arsuri la atingere.
- După ce ați terminat de călcat, când curățați aparatul, în timp ce umpleți sau goliți rezervorul de apă sau chiar când faceți o scurtă pauză: setați butonul de reglare a aburului la poziția O, puneți fierul în poziție verticală și scoateți aparatul din priză.
- Așezați și utilizați întotdeauna fierul de călcat pe o suprafață orizontală, plată și stabilă.

- Nu turnați parfum, oțet, amidon, agenți de detartrare, aditivi de călcare sau alte substanțe chimice în rezervorul de apă.
- Acest aparat este destinat exclusiv uzului casnic.

Câmpuri electromagnetice (EMF)

Acest aparat Philips respectă toate standardele referitoare la câmpuri electromagnetice (EMF). Dacă este manevrat corespunzător și în conformitate cu instrucțiunile din acest manual, aparatul este sigur, conform dovezilor științifice disponibile în prezent.

Înainte de prima utilizare

- 1** Îndepărtați orice autocolant sau folie protectoare de pe talpă.
- 2** Lăsați fierul de călcat să se încălzească până la temperatura maximă și treceți fierul peste o bucată de pânză uscată timp de câteva minute, pentru a îndepărta eventualele reziduuri de pe talpă.

Pregătirea pentru utilizare

Umplerea rezervorului de apă

Nu introduceți niciodată fierul de călcat în apă.

- 1** Asigurați-vă că aparatul nu este conectat la priză.
- 2** Poziționați butonul de reglare a aburului pe poziția O (= fără abur) (fig. 2).
- 3** Răsuciți fierul de călcat spre spate.
- 4** Umpleți rezervorul de apă cu apă de la robinet până la nivelul maxim. (fig. 3)

Nu umpleți rezervorul peste gradația MAX.

Nu turnați parfum, oțet, amidon, agenți de detartrare, aditivi de călcare sau alte substanțe chimice în rezervorul de apă.

- ▮ Dacă apa de la robinet din zona dvs. este foarte dură, vă recomandăm să o amestecați cu o cantitate egală de apă distilată sau să utilizați numai apă distilată.

Reglarea temperaturii

- 1** Puneți fierul în poziție verticală.
- 2** Pentru a seta temperatura de călcare adecvată, reglați selectorul de temperatură pe poziția potrivită (fig. 4).

Verificați eticheta articolului călcat pentru a selecta temperatura de călcare adecvată:

- Materiale sintetice (de ex. fibre acrilice, viscoză, poliamidă, poliester)
- Mătase
- Lână
- Bumbac, in

Dacă nu cunoașteți tipul sau tipurile de material din care este confecționat articolul, încercați să călcați o porțiune de material care nu se vede când purtați articolul vestimentar respectiv, pentru a determina temperatura corectă de călcare.

Țesături sintetice, de mătase și de lână: călcați țesătura pe dos pentru a nu lăsa pete strălucitoare. Evitați folosirea funcției spray pentru a nu produce pete.

Începeți să călcați materialele care necesită temperatura cea mai coborâtă, cum sunt cele din fibre sintetice.

- 3** Introduceți ștecherul în priză de perete cu împământare.

- 4** Lăsați fierul să se încălzească până când indicatorul de temperatură se stinge prima oară și apoi se aprinde din nou (fig. 5).

Notă: Indicatorul portocaliu pentru temperatură se aprinde periodic în timpul călcatului.

Utilizarea aparatului

Notă: Din fierul de călcat poate ieși fum când este folosit pentru prima dată. Acest lucru încetează după puțin timp.

Călcarea cu abur

- 1** Asigurați-vă că este suficientă apă în rezervor.
- 2** Selectați temperatura de călcare recomandată (consultați capitolul 'Pregătirea pentru utilizare', secțiunea 'Reglarea temperaturii').
- 3** După ce indicatorul portocaliu pentru temperatură se stinge, setați comutatorul pentru abur la poziția corespunzătoare. Aveți grijă ca acesta să se potrivească cu temperatura selectată: (fig. 6)
 - ☞ pentru volum moderat de abur (reglaje de temperatură ●● la ●●●)
 - ☞ pentru abur maxim (reglaje de temperatură de la ●●● la MAX).
- ▶ Fierul începe să producă abur de îndată ce a ajuns la temperatura setată.

Călcarea fără abur

- 1** Poziționați butonul de reglare a aburului pe poziția O (= fără abur).
- 2** Selectați temperatura de călcare recomandată (consultați capitolul 'Pregătirea pentru utilizare', secțiunea 'Reglarea temperaturii').

Caracteristici

Funcție de pulverizare (numai anumite tipuri)

Puteți folosi funcția spray pentru a netezi cutele mai "încăpățânate" la orice temperatură.

- 1** Asigurați-vă că este suficientă apă în rezervor.
- 2** Apăsăți butonul spray de câteva ori pentru a umezi articolul pe care doriți să-l călcați (fig. 7).

Jet de abur (numai anumite tipuri)

Un jet de abur puternic ajută la netezirea cutelor mai dure. Jetul de abur poate fi folosit doar la temperaturi cuprinse între ●●● și MAX.

- 1** Apăsăți și eliberați butonul pentru jet de abur (fig. 8). Așteptați puțin înainte de a folosi butonul din nou pentru a nu împrășca.

Nu direcționați niciodată aburul înspre oameni.

Jet de abur vertical (numai anumite tipuri)

Puteți utiliza funcția jet de abur și când țineți fierul în poziție verticală. Acest lucru este util pentru îndepărtarea cutelor de pe haine suspendate, draperii etc.

- 1** Țineți fierul în poziție verticală. Apoi apăsați și eliberați butonul pentru jet de abur (fig. 9).

Nu direcționați niciodată aburul înspre oameni.

Oprire automată (numai anumite tipuri)

Funcția de oprire automată oprește automat elementul de încălzire, dacă fierul nu a fost mișcat o anumită perioadă de timp.

► Ledul de oprire automată începe să clipească pentru a indica oprirea fierului prin intermediul funcției de oprire de siguranță (fig. 10).

- În poziție orizontală, acest lucru se va întâmpla după 30 de secunde.
- În poziție verticală, acest lucru se va întâmpla după 8 minute.

1 Pentru a permite încălzirea fierului din nou, ridicăți-l sau mișcați-l ușor.

- Dacă indicatorul de temperatură se aprinde, așteptați până se stinge înainte de a continua călcatul.
- Dacă indicatorul de temperatură nu se aprinde, fierul este gata de utilizare.

Curățare și întreținere

După călcare

- 1** Puneți fierul în poziție verticală.
- 2** Scoateți cablul de alimentare din priză de perete și lăsați fierul să se răcească.
- 3** Ștergeți calcarul și alte depuneri de pe talpă cu o cârpă umedă și cu un detergent (lichid) non-abraziv.

Pentru a menține talpa netedă, evitați contactul brutal cu obiecte metalice. Nu utilizați niciodată burete de sârmă, oțet sau alte substanțe chimice pentru a curăța talpa.

- 4** Curățați partea superioară a aparatului cu o cârpă umedă.
- 5** Clătiți regulat rezervorul de apă. Goliți rezervorul de apă după curățare.

Sistem anticalcar dublu activ (numai anumite tipuri)

Sistemul anticalcar cu acțiune dublă este format dintr-o tabletă anticalcar aflată în rezervorul de apă în combinație cu funcția de detartrare.

- Tableta anticalcar previne înfundarea orificiilor pentru abur cu depuneri de calcar. Tableta acționează permanent și nu trebuie înlocuită (fig. 11).
- Funcția anticalcar îndepărtează depunerile de calcar.

Funcția de detartrare

Folosiți funcția de detartrare o dată la două săptămâni. Dacă apa din zona dvs. este foarte dură (caz în care ies mici particule de calcar prin talpa fierului în timpul călcatului), folosiți funcția de detartrare mai des.

- 1** Poziționați butonul de reglare a jetului de abur pe poziția 0.
- 2** Poziționați termostatul pe poziția MAX.
- 3** Umpleți rezervorul până la nivelul maxim.

Nu turnați oțet sau alți agenți pentru îndepărtarea calcarului în rezervorul de apă.

- 4** Introduceți ștecherul în priză de perete cu împănțare.
 - 5** Scoateți ștecherul din priză când ledul de temperatură se stinge.
 - 6** Țineți fierul deasupra chiuvetei și setați comutatorul pentru abur în poziția de detartrare •. (fig. 12)
 - 7** Trageți comutatorul pentru abur puțin în sus și scuturați ușor fierul de călcat până când rezervorul de apă se golește complet.
- Aburul și apa aflată în fierbere se vor scurge prin talpa fierului de călcat. Depunerile (dacă există) vor fi eliminate.

- 8 După utilizarea funcției de detartrare, apăsați comutatorul pentru abur și răsuțiți-l înapoi la poziția 0.

Notă: Repetați procesul de detartrare în cazul în care apa care iese din fierul de călcat conține în continuare particule de calcar.

După procedura de detartrare

- 1 Conectați fierul de călcat la sursa de alimentare pentru a permite uscarea tălpii.
- 2 Scoateți ștecherul din priză când ledul de temperatură se stinge.
- 3 Mișcați ușor fierul peste o bucată de material uzat pentru a îndepărta petele de apă care ar fi putut să se formeze pe talpă.
- 4 Lăsați fierul de călcat să se răcească înainte de a-l depozita.

Curățarea tijei comutatorului pentru abur

- 1 Extrageți comutatorul pentru abur din aparat. (fig. 13)
- 2 Îndepărtați depunerile de calcar de pe tijă cu puțin oțet, dacă este cazul (fig. 14).

Nu îndoiți sau deteriorați tija butonului de reglare a aburului.

- 3 Reintroduceți comutatorul pentru abur. Poziționați vârful tijei exact în centrul orificiului și potriviți mica protuberanță de pe partea laterală a tijei în fantă (fig. 15).
- 4 Poziționați butonul de reglare a jetului de abur pe poziția 0.

Depozitarea

- 1 Scoateți fierul de călcat din priză și setați butonul pentru abur pe poziția 0.
- 2 Goliți rezervorul de apă (fig. 16).
- 3 Înfășurați cablul în jurul suportului special.
- 4 Depozitați întotdeauna fierul sprijinit în poziție verticală într-un loc sigur și uscat (fig. 17).

Protecția mediului

- Nu aruncați aparatul împreună cu gunoiul menajer la sfârșitul duratei de funcționare, ci predați-l la un punct de colectare autorizat pentru reciclare. În acest fel, veți ajuta la protejarea mediului înconjurător (fig. 18).

Garanție și service

Dacă aveți nevoie de informații sau întâmpinați probleme, vizitați site-ul Web Philips la adresa www.philips.com sau contactați centrul Philips de asistență pentru clienți din țara dvs. (găsiți numărul de telefon în garanția internațională). Dacă în țara dvs. nu există un astfel de centru, deplasați-vă la furnizorul dvs. Philips local.

Depanare

Acest capitol descrie cele mai frecvente problemele care pot apărea în utilizarea aparatului. Dacă nu reușiți să rezolvați problema folosind informațiile de mai jos, contactați centrul de asistență pentru clienți din țara dvs.

Problemă	Cauză	Soluție
Fierul este conectat la priză, dar talpa este rece.	Există o problemă de conectare.	Verificați cablul electric, ștecherul și priza de perete.
	Selectorul de temperatură este setat la poziția MIN.	Reglați termostatul la temperatura necesară.
Aparatul nu produce abur.	Nu este suficientă apă în rezervor.	Umpleți rezervorul de apă (consultați capitolul 'Pregătirea pentru utilizare').
	Butonul pentru abur este setat pe poziția O.	Reglați comutatorul pentru abur pe poziția ☁ sau ☂ (consultați capitolul 'Utilizarea aparatului').
Apa se scurge prin talpă, în timpul călcării.	Fierul de călcat nu este suficient de încins.	Reglați termostatul la o temperatură corespunzătoare călcării cu abur (între ●● și MAX). Puneți fierul vertical și așteptați până când indicatorul pentru temperatură se stinge înainte de a începe călcarea.
Funcția de pulverizare nu funcționează (numai anumite tipuri)	Nu este suficientă apă în rezervor.	Umpleți rezervorul de apă (consultați capitolul 'Pregătirea pentru utilizare').
În timpul călcării, din talpă ies bucăți de calcar și impurități.	Ați utilizat apă dură, care a provocat depunerea de calcar în interiorul tălpii.	Folosiți funcția de detartrare de câteva ori (consultați capitolul 'Curățarea și întreținerea').
Ledul pentru oprire automată clipește (numai anumite tipuri).	Funcția de oprire automată a fost activată (consultați capitolul 'Caracteristici').	Ridicați fierul și mișcați-l ușor pentru a dezactiva funcția de oprire automată. Ledul pentru oprire automată se stinge.
Apa se scurge prin talpă în timpul răcirii fierului de călcat sau după ce acesta a fost depozitat.	Ați pus fierul în poziție orizontală când mai era apă în rezervor.	Goliți rezervorul de apă și reglați comutatorul pentru abur în poziția O înainte de a depozita fierul de călcat (consultați capitolul 'Depozitarea'). Puneți fierul în poziție verticală.
Jetul de abur sau jetul de abur vertical nu funcționează (numai anumite tipuri).	Ați folosit funcția pentru jet de abur sau jetul de abur vertical prea des într-o perioadă scurtă de timp.	Așezați fierul în poziție orizontală și așteptați puțin înainte de a folosi funcția pentru jet de abur sau jetul de abur vertical din nou.
	Fierul de călcat nu este suficient de încins.	Reglați termostatul la o temperatură corespunzătoare călcării cu abur (între ●●● și MAX). Puneți fierul vertical și așteptați până când indicatorul pentru temperatură se stinge înainte de a începe călcarea.

Введение

Поздравляем с покупкой продукции Philips! Для получения полной поддержки, оказываемой компанией Philips, зарегистрируйте Ваше изделие на www.philips.com/welcome.

Общее описание (Рис. 1)

- A** Сопло разбрызгивателя (только у некоторых моделей)
- B** Наливное отверстие
- C** Регулятор пара
 - ○ = глажение без пара
 - ☁ = умеренная подача пара
 - ☁☁ = максимальная подача пара
 - • = функция очистки от накипи Calc-Clean
- D** Кнопка функции разбрызгивания ☼ (только у определенных моделей)
- E** Паровой удар ☁ (только у определенных моделей)
- F** Индикатор автоматического отключения (только у некоторых моделей)
- G** Индикатор нагрева
- H** Сетевой шнур
- I** Картридж для предотвращения образования накипи (только у некоторых моделей)
- J** Заводская бирка
- K** Емкость для воды
- L** Дисковый регулятор нагрева

Внимание

До начала эксплуатации прибора внимательно ознакомьтесь с настоящим руководством и сохраните его для дальнейшего использования в качестве справочного материала.

Опасно

- Запрещается погружать утюг в воду.

Предупреждение

- Перед подключением прибора убедитесь, что номинальное напряжение, указанное на заводской бирке, соответствует напряжению местной электросети.
- Не пользуйтесь прибором, если сетевая вилка, сетевой шнур или сам прибор имеют видимые повреждения, а также если прибор роняли, или он протекает.
- В случае повреждения сетевого шнура, его необходимо заменить. Чтобы обеспечить безопасную эксплуатацию прибора, заменяйте шнур в торговой организации Philips, в авторизованном сервисном центре Philips или в сервисном центре с персоналом аналогичной квалификации.
- Не оставляйте включенный в сеть прибор без присмотра.
- Данный прибор не предназначен для использования лицами (включая детей) с ограниченными возможностями сенсорной системы или ограниченными интеллектуальными возможностями, а также лицами с недостаточным опытом и знаниями, кроме случаев контроля или инструктирования по вопросам использования прибора со стороны лиц, ответственных за их безопасность.
- Не позволяйте детям играть с прибором.
- Сетевой шнур не должен касаться горячей подошвы утюга.

Внимание

- Подключайте прибор только к заземленной розетке.
- Регулярно проверяйте, не поврежден ли сетевой шнур.
- Прикосновение к сильно нагретой подошве утюга может привести к ожогам.
- По окончании глажения, при очистке прибора, во время заполнения или слива резервуара для воды, а так же оставляя утюг без присмотра даже на короткое время, устанавливайте

парорегулятор в положение 0, ставьте утюг в вертикальное положение и отключайте его от электросети.

- Используйте и устанавливайте прибор на горизонтальной, ровной и устойчивой поверхности.
- Не добавляйте в парогенератор духи, уксус, крахмал, химические средства для удаления накипи, добавки для глажения или другие химические средства.
- Прибор предназначен только для домашнего использования.

Электромагнитные поля (ЭМП)

Данный прибор Philips соответствует стандартам по электромагнитным полям (ЭМП). При правильном обращении согласно инструкциям, приведенным в руководстве пользователя, использование прибора безопасно в соответствии с современными научными данными.

Перед первым использованием

- 1** Удалите все наклейки и защитные пленки с подошвы утюга.
- 2** Разогрейте утюг до максимальной температуры и несколько минут проводите им по влажной ткани, чтобы удалить с подошвы всё лишнее.

Подготовка прибора к работе

Заполнение резервуара для воды

Запрещается погружать утюг в воду.

- 1** Убедитесь, что прибор отключен от электросети.
- 2** Установите парорегулятор в положение 0 (= глажение без пара) (Рис. 2).
- 3** Наклоните утюг назад.
- 4** Заполните резервуар для воды до отметки максимального уровня водопроводной водой. (Рис. 3)

Не заполняйте резервуар для воды выше отметки MAX.

Не добавляйте в парогенератор духи, уксус, крахмал, химические средства для удаления накипи, добавки для глажения или другие химические средства.

- ▮ Если водопроводная вода в вашей местности слишком жесткая, рекомендуется разбавить её равным количеством дистиллированной воды или использовать только дистиллированную воду.

Установка температуры глажения

- 1** Поставьте утюг вертикально.
- 2** Задайте нужную температуру глажения, повернув дисковый регулятор нагрева в необходимое положение (Рис. 4).

Определите рекомендуемую температуру глажения, указанную на ярлыке текстильного изделия.

- Синтетические ткани (например, акрил, вискоза, полиамид, полиэстер)
- Шелк
- Шерсть
- Хлопок, лен

Если материал изделия неизвестен, определите температуру глажения, прогладив участок, незаметный при носке или использовании изделия.

Изделия, изготовленные из шелка, шерстяных и синтетических материалов, следует гладить с изнанки, чтобы не допустить появления лоснящихся пятен. Применение разбрызгивания может привести к появлению пятен на изделии.

Начинайте глажение с изделий из синтетических волокон, для которых требуется минимальная температура глажения.

- 3** Вставьте вилку шнура питания в заземленную розетку электросети.
- 4** Дождитесь нагрева утюга. Подождите, пока индикатор нагрева погаснет, и затем снова загорится (Рис. 5).

Примечание. Во время глажения будет периодически загораться индикатор нагрева.

Использование прибора

Примечание. При первом включении утюга в сеть возможно незначительное выделение дыма, которое вскоре прекратится.

Глажение с паром

- 1** Убедитесь, что резервуар для воды заполнен.
- 2** Установите рекомендуемую температуру глажения (см. раздел “Установка температуры глажения” в главе “Подготовка прибора к использованию”).
- 3** После того, как погаснет индикатор нагрева, установите парорегулятор в соответствующее положение. Убедитесь, что положение парорегулятора соответствует глажению с: (Рис. 6)
 - ☞ умеренной подачей пара (при положениях терморегулятора от ●● до ●●●)
 - ☞ максимальной подачей пара (при положениях терморегулятора от ●●● до MAX).
- ▶ Пар начинает выходить при достижении установленного уровня нагрева.

Сухое глажение

- 1** Установите парорегулятор в положение O (= глажение без пара).
- 2** Установите рекомендуемую температуру глажения (см. раздел “Установка температуры глажения” в главе “Подготовка прибора к использованию”).

Функции

Функция разбрызгивания (только у определенных моделей)

Применение функции разбрызгивания для размягчения стойких складок возможно при любой температуре.

- 1** Убедитесь, что резервуар для воды заполнен.
- 2** Несколько раз нажмите кнопку разбрызгивателя для увлажнения ткани перед глажением (Рис. 7).

Паровой удар (только у определенных моделей)

Мощный выброс пара позволяет разгладить неподатливые складки.

Функцию Паровой удар можно использовать только при температуре, заданной в диапазоне от ●●● до MAX.

- 1** Нажмите и отпустите кнопку включения парового удара (Рис. 8).
Во избежание разбрызгивания капель воды выдерживайте некоторую паузу между отдельными выбросами пара.

Запрещается направлять струю пара на людей.

Вертикальный паровой удар (только у определенных моделей)

Функцию Паровой удар можно также использовать, удерживая утюг в вертикальном положении. Это особенно удобно при разглаживании стойких складок на висящей одежде, занавесках и т. д.

- 1 Удерживая утюг в вертикальном положении, нажмите и отпустите кнопку включения парового удара (Рис. 9).

Запрещается направлять струю пара на людей.

Автоматическое отключение (только у определенных моделей)

Функция автоматического отключения нагревательного элемента срабатывает, если утюг некоторое время остается неподвижным.

- ▶ При срабатывании функции автоматического отключения начинает мигать индикатор (Рис. 10).

- Если утюг был оставлен в горизонтальном положении, это произойдет через 30 секунд.
- Если утюг был оставлен в вертикальном положении, то это произойдет через 8 минут.

- 1 Чтобы возобновить нагрева утюга, приподнимите утюг или слегка переместите его.
 - Если включился индикатор нагрева, дождитесь его отключения, прежде чем начинать гладить.
 - Если индикатор нагрева не включился, утюг готов к использованию.

Чистка и обслуживание

После глажения

- 1 Поставьте утюг вертикально.
- 2 Отключите утюг от электросети и дайте ему остыть.
- 3 Удалите накипь и другие загрязнения с подошвы утюга с помощью лоскута ткани, смоченного неабразивным (жидким) чистящим средством.

Чтобы сохранить поверхность подошвы утюга гладкой, оберегайте ее от контакта с твердыми металлическими предметами. Запрещается применять для очистки подошвы утюга губки с абразивным покрытием, уксус или химические вещества.

- 4 Верхнюю поверхность прибора можно очищать влажной тканью.
- 5 Регулярно промывайте резервуар для воды. После промывки воду необходимо слить.

Система очистки от накипи Double-Active Calc (только у определенных моделей)

Система очистки от накипи Double-Active Calc System состоит из картриджа для предотвращения образования накипи, расположенного внутри резервуара для воды, и функции очистки от накипи.

- Картридж для предотвращения образования накипи защищает отверстия выхода пара. Картридж функционирует постоянно и не требует замены (Рис. 11).
- Функция очистки от накипи Calc-Clean предназначена для удаления частиц накипи.

Функция очистки от накипи Calc-Clean

Используйте функцию очистки от накипи один раз в две недели. Если вода в вашей местности очень жесткая (в этом случае при глажении из подошвы утюга выпадают хлопья), функцию очистки от накипи необходимо использовать чаще.

- 1 Установите парорегулятор в положение 0.

- 2 Установите дисковый регулятор нагрева в положение MAX.
- 3 Заполните резервуар для воды до отметки максимального уровня.

Не добавляйте в резервуар для воды уксус и другие средства для удаления накипи.

- 4 Вставьте вилку шнура питания в заземленную розетку электросети.
- 5 Когда индикатор нагрева погаснет, отключите утюг от электросети.
- 6 Удерживая утюг над раковиной, установите парорегулятор в положение очистки от накипи Calc-Clean •. (Рис. 12)
- 7 Немного потяните вверх диск парорегулятора и слегка покачайте утюг, пока не закончится вода в резервуаре.
- 8 Из подошвы утюга будут выходить пар и кипящая вода, вымывая хлопья накипи (при наличии).
- 8 После использования функции Calc-Clean, нажимая на парорегулятор, установите его в положения O.

Примечание. Если в выходящей воде остаются частицы накипи, повторите операцию очистки Calc-Clean.

После очистки от накипи

- 1 Подключите утюг к электросети и высушите подошву.
- 2 Когда индикатор нагрева погаснет, отключите утюг от электросети.
- 3 Осторожно проведите утюгом по куску ненужной ткани, чтобы стереть с подошвы остатки воды.
- 4 Перед тем как поместить утюг в место хранения, дайте ему остыть.

Очистка стержня парорегулятора

- 1 Извлеките парорегулятор из прибора. (Рис. 13)
 - 2 Если стержень покрыт накипью, удалите накипь с помощью уксуса (Рис. 14).
- Не сгибайте стержень парорегулятора. Обращайтесь с ним бережно.
- 3 Поместите стержень парорегулятора на место, вставив его точно в центр отверстия и установив небольшой выступ стержня в паз (Рис. 15).
 - 4 Установите парорегулятор в положение O.

Хранение

- 1 Отключите утюг от электросети и установите парорегулятор в положение O.
- 2 Слейте воду из резервуара для воды (Рис. 16).
- 3 Намотайте шнур питания на приспособление для хранения шнура.
- 4 Храните утюг, установив его на задний торец корпуса, в сухом и безопасном месте (Рис. 17).

Защита окружающей среды

- После окончания срока службы не выбрасывайте прибор вместе с бытовыми отходами. Передайте его в специализированный пункт для дальнейшей утилизации. Этим Вы поможете защитить окружающую среду (Рис. 18).



Гарантия и обслуживание

Для получения дополнительной информации или обслуживания или в случае возникновения проблем посетите веб-сайт Philips www.philips.com или обратитесь в Центр поддержки потребителей Philips в вашей стране (номер телефона центра указан на гарантийном талоне). Если подобный центр в вашей стране отсутствует, обратитесь в местную торговую организацию Philips.

Поиск и устранение неисправностей

Данная глава посвящена наиболее распространенным проблемам, возникающим при использовании прибора. Если самостоятельно справиться с возникшими проблемами не удастся, обратитесь в центр поддержки покупателей в вашей стране.

Проблема	Причина	Способы решения
Утюг включен в сеть, но подошва холодная.	Неправильное подключение.	Проверьте исправность шнура питания, вилки и розетки электросети.
	Дисковый регулятор нагрева установлен в позицию MIN.	Установите необходимую температуру, повернув дисковый регулятор нагрева в соответствующее положение.
Утюг не вырабатывает пара.	В резервуаре недостаточно воды.	Заполните резервуар водой (см. главу Подготовка к использованию).
	Парорегулятор установлен в положение 0.	Установите парорегулятор в положение ☁ или ☁ (см. раздел Эксплуатация прибора).
Во время глажения из отверстий в подошве утюга выходит вода.	Утюг недостаточно горячий.	Установите терморегулятор в положение для глажения с паром (от ●● до MAX). Установите утюг вертикально и дождитесь выключения индикатора нагрева перед началом глажения.
Функция разбрызгивания (только у определенных моделей) не работает	В резервуаре недостаточно воды.	Заполните резервуар водой (см. главу Подготовка к использованию).
Во время глажения из отверстий подошвы поступают хлопья накипи и грязь.	Использовалась жесткая вода, отчего в отверстиях подошвы образовалась накипь.	Воспользуйтесь несколько раз функцией очистки от накипи Calc-Clean (см. главу Чистка и обслуживание).
Индикатор автоматического отключения мигает (только у некоторых моделей).	Сработала функция автоматического отключения (см. главу Функциональные особенности).	Приподнимите утюг или слегка переместите его, чтобы отменить автоматическое отключение. Индикатор автоматического отключения погаснет.

Проблема	Причина	Способы решения
После глажения или хранения утюга из отверстий в его подошве вытекает вода.	Утюг был установлен в горизонтальное положение, а резервуар для воды оставался заполненным.	Перед установкой утюга для хранения слейте воду из резервуара для воды и установите парорегулятор в положение  (см. главу "Хранение"). Храните утюг в вертикальном положении.
Не производится выброс пара и выброс пара в вертикальном положении (только у определенных моделей).	Возможно, функции Паровой удар и Вертикальный паровой удар использовались слишком часто за короткий промежуток времени.	Установите утюг в горизонтальное положение и немного подождите перед повторным использованием функций Паровой удар и Вертикальный паровой удар.
	Утюг недостаточно горячий.	Установите терморегулятор в положение для глажения с паром (от  до MAX). Установите утюг вертикально и дождитесь выключения индикатора нагрева перед началом глажения.

Úvod

Gratulujeme Vám ku kúpe a vitajte v spoločnosti Philips! Ak chcete využiť všetky výhody zákaznickej podpory spoločnosti Philips, zaregistrujte svoj výrobok na www.philips.com/welcome.

Opis zariadenia (Obr. 1)

- A** Kropiaca tryska (len niektoré modely)
- B** Plniaci otvor
- C** Ovládanie naparovania
 - ○ = bez pary
 - ☁ = mierne množstvo pary
 - ☁☁ = maximálne množstvo pary
 - • = funkcia Calc-Clean
- D** Tlačidlo kropenia ☼ (len určité modely)
- E** Prídavný prúd pary ☼ (len určité modely)
- F** Ukazovateľ automatického vypnutia (len určité modely)
- G** Kontrolné svetlo nastavenia teploty
- H** Sieťový kábel
- I** Tableta na odstránenie vodného kameňa (len určité modely)
- J** Štítko s označením modelu
- K** Zásobník na vodu
- L** Otočný regulátor teploty

Dôležité

Pred použitím zariadenia si pozorne prečítajte tento návod na použitie a uschovajte si ho pre použitie do budúcnosti.

Nebezpečenstvo

- Žehličku nikdy neponárajte do vody.

Varovanie

- Skôr, ako zariadenie pripojíte do siete, skontrolujte, či napätie uvedené na štítku s označením modelu súhlasí s napätím v sieti.
- Zariadenie nepoužívajte, ak sú zástrčka, sieťový kábel alebo samotné zariadenie viditeľne poškodené alebo ak zariadenie spadlo, prípadne z neho uniká voda.
- Aby nedochádzalo k nebezpečným situáciám, poškodený sieťový kábel smie vymeniť jedine personál spoločnosti Philips, servisné centrum autorizované spoločnosťou Philips alebo iná kvalifikovaná osoba.
- Pokiaľ je zariadenie pripojené do siete, nesmiete ho nikdy nechať bez dozoru.
- Toto zariadenie nesmú používať osoby (vrátane detí), ktoré majú obmedzené telesné, zmyslové alebo mentálne schopnosti alebo ktoré nemajú dostatok skúseností a znalostí, pokiaľ nie sú pod dozorom alebo im nebolo vysvetlené používanie tohto zariadenia osobou zodpovednou za ich bezpečnosť.
- Deti musia byť pod dozorom, aby sa nehrali so zariadením.
- Nedovoľte, aby sa sieťový kábel dostal do kontaktu s horúcou žehliacou plochou žehličky.

Výstraha

- Zariadenie pripojte jedine do uzemnenej zásuvky.
- Pravidelne kontrolujte, či sieťový kábel nie je poškodený.
- Žehliaca plocha žehličky môže byť veľmi horúca a pri dotyku môže spôsobiť popálenie.
- Keď skončíte žehlenie, keď čistíte zariadenie, keď plníte alebo vyprázdňujete zásobník na vodu a tiež, keď necháte žehličku čo len na krátku chvíľu bez používania: ovládač naparovania nastavte do polohy 0, postavte žehličku do stojana a odpojte ju zo siete.
- Žehličku vždy umiestnite a používajte na stabilnom, hladkom a vodorovnom povrchu.

- Do zásobníka na vodu nepridávajte parfum, ocot, škrob, prostriedky na odstránenie vodného kameňa, prostriedky na uľahčenie žehlenia ani žiadne iné chemikálie.
- Toto zariadenie je určené len na domáce použitie.

Elektromagnetické polia (EMF)

Tento výrobok Philips vyhovuje všetkým normám týkajúcim sa elektromagnetických polí (EMF). Ak budete zariadenie používať správne a v súlade s pokynmi v tomto návode na použitie, bude jeho použitie bezpečné podľa všetkých v súčasnosti známych vedeckých poznatkov.

Pred prvým použitím

- 1 Zo žehliacej platne odstráňte všetky nálepky a ochrannú fóliu.
- 2 Žehličku nechajte zohriať na najvyššiu teplotu a prechádzajte ňou niekoľko minút po navlhčenej tkanine, aby ste odstránili všetky nečistoty z povrchu žehliacej platne.

Príprava na použitie

Plnenie zásobníka na vodu

Žehličku nikdy neponárajte do vody.

- 1 Uistite sa, že zariadenie je odpojené zo siete.
- 2 Ovládač naparovania nastavte na pozíciu O (= bez pary) (Obr. 2).
- 3 Žehličku nakloňte dozadu.
- 4 Zásobník na vodu naplňte po maximálnu úroveň vodou z vodovodu. (Obr. 3)

Zásobník vody naplňte najviac po úroveň MAX.

Do zásobníka na vodu nepridávajte parfum, ocot, škrob, prostriedky na odstránenie vodného kameňa, prostriedky na uľahčenie žehlenia ani žiadne iné chemikálie.

- Ak je voda z vodovodu v mieste Vášho bydliska príliš tvrdá, odporúčame Vám, aby ste ju zmiešali s rovnakým množstvom destilovanej vody, alebo používali len destilovanú vodu.

Nastavenie teploty

- 1 Žehličku postavte do vzpriamenej polohy.
- 2 Otočením otočného regulátora teploty do príslušnej polohy nastavte požadovanú teplotu žehlenia (Obr. 4).

Skontrolujte teplotu žehlenia, uvedenú na štítku odevu:

- Syntetické vlákna (napr. akryl, viskóza, polyamid, polyester)
- Hodváb
- Vlňa
- Bavlna, ľan

Ak neviete, z akého materiálu alebo materiálov je výrobok zhotovený, správnu teplotu žehlenia určite tak, že ožehlíte niektorú časť výrobku, ktorú pri nosení alebo používaní nebude vidieť. Hodvábne, vlnené a syntetické materiály: žehlíte opačnú stranu tkaniny, aby na nej nevznikli lesklé plochy. Pri žehlení takéhoto oblečenia nepoužívajte kropenie, aby na oblečení nevznikli škvrny. Najskôr žehlíte výrobky, ktorých žehlenie vyžaduje najnižšiu teplotu, napr. výrobky zo syntetických vlákien.

- 3 Zariadenie pripojte do siete.
- 4 Nechajte žehličku zohriať, pokiaľ kontrolné svetlo nastavenia teploty zhasne a znova sa zapne (Obr. 5).

Poznámka: Kontrolné svetlo nastavenia teploty sa počas žehlenia občas rozsvieti.

Použitie zariadenia

Poznámka: Pri prvom použití žehličky sa môže objaviť aj trochu dymu. Dym sa však čoskoro stratí.

Žehlenie s naparovaním

- 1 Uistite sa, že v zásobníku je dostatok vody.
- 2 Nastavte odporúčanú teplotu pri žehlení (pozrite si kapitolu „Príprava na použitie“, časť „Nastavenie teploty“).
- 3 Po vypnutí kontrolného svetla teploty nastavte ovládanie naparovania do príslušnej polohy naparovania. Uistite sa, že Vami zvolené nastavenie naparovania je vhodné pre zvolenú teplotu žehlenia: (Obr. 6)

☁ pre mierny prúd pary (nastavenia teploty ●● až ●●●●)

☁ pre maximálny prúd pary (nastavenie teploty ●●● až MAX).

- ▶ Žehlička začne vytvárať paru hneď po dosiahnutí nastavenej teploty.

Žehlenie bez naparovania

- 1 Ovládač naparovania nastavte na pozíciu ○ (= bez pary).
- 2 Nastavte odporúčanú teplotu pri žehlení (pozrite si kapitolu „Príprava na použitie“, časť „Nastavenie teploty“).

Vlastnosti

Funkcia kropenia (len určité modely)

Kropenie sa používa na žehlenie silne pokrčeného oblečenia pri ľubovoľnej teplote.

- 1 Uistite sa, že v zásobníku je dostatok vody.
- 2 Opakovane stlačte tlačidlo kropenia, aby ste navlhčili žehlenú látku (Obr. 7).

Prídavný prúd pary (len určité modely)

Silný impulz pary pomáha pri vyhladení pokrčených miest.

Funkciu prídavného prúdu pary môžete používať len pri nastaveniach teploty ●●● až MAX.

- 1 Stlačte a uvoľnite tlačidlo prídavného prúdu pary (Obr. 8).
Pred opakovaným použitím tlačidla chvíľu počkajte, aby ste predišli výšplechnutiu vody.

Impulz pary nesmiete nikdy nasmerovať na ľudí.

Funkcia vertikálneho prídavného prúdu pary (len určité modely)

Funkciu prídavného prúdu pary môžete používať, aj keď držíte žehličku vo zvislej polohe. Používa sa na vyhladenie pokrčených miest zaveseného oblečenia, záclon a pod.

- 1 Žehličku podržte vo zvislej polohe. Potom stlačte a podržte stlačené tlačidlo prídavného prúdu pary (Obr. 9).

Impulz pary nesmiete nikdy nasmerovať na ľudí.

Automatické vypínanie (len určité modely)

Ak ste žehličkou určitý čas nepohli, funkcia vypnutia automaticky vypne jej ohrevné teleso.

- ▶ Blikajúce kontrolné svetlo automatického vypnutia znamená, že žehlička bola vypnutá funkciou bezpečnostného vypnutia (Obr. 10).
 - V horizontálnej polohe sa tak stane po 30 sekundách.
 - Vo vertikálnej polohe sa tak stane po 8 minútach.

- 1** Aby sa žehlička znovu zohriala, zdvihnite ju alebo ňou jemne pohýbte.
 - Ak sa rozsvieti kontrolné svetlo nastavenia teploty, počkajte kým nezhasne, a až potom začnite so žehlením.
 - Ak sa kontrolné svetlo nastavenia teploty nerozsvieti, žehlička je pripravená na použitie.

Čistenie a údržba

Po žehlení

- 1** Žehličku postavte do vzpriamenej polohy.
- 2** Žehličku odpojte zo siete a nechajte ju ochladieť.
- 3** Vodný kameň a iné usadeniny na žehliacej ploche zotrite tkaninou, ktorá je navlhčená vodou s prídavkom jemného (tekutého) čistiaceho prostriedku.

Aby zostala žehliaca plocha hladká, nesmie sa dostať do styku s tvrdými kovovými predmetmi. Na čistenie žehliacej platne nikdy nepoužívajte drôtenky, ocot ani iné chemikálie.

- 4** Vrchnú časť zariadenia utrite navlhčenou tkaninou.
- 5** Zásobník na vodu pravidelne vyplachujte čistou vodou. Po vyčistení ho vyprázdnite.

Systém Double-Active Calc na odstraňovanie vodného kameňa (len určité modely)

Systém ochrany proti vodnému kameňu Double-Active Calc predstavuje kombináciu tablety na odstránenie vodného kameňa v zásobníku na vodu a funkcie Calc-Clean.

- Tableta na odstránenie vodného kameňa zabraňuje, aby vodný kameň upchal otvory na paru. Tableta zostáva aktívna a netreba ju meniť (Obr. 11).
- Funkcia Calc-Clean odstráni usadený vodný kameň.

Funkcia Calc-Clean na odstránenie vodného kameňa

Funkciu Calc-Clean používajte raz za dva týždne. Ak je tvrdosť vody v mieste Vášho bydliska veľmi vysoká (t.j. ak z otvorov v žehliacej ploche počas žehlenia vypadávajú šupinky vodného kameňa), funkciu Calc-Clean používajte častejšie.

- 1** Ovládač naparovania nastavte do polohy 0.
- 2** Koliesko nastavenia teploty otočte do polohy MAX.
- 3** Zásobník vody naplňte na maximálnu úroveň.

Do zásobníka na vodu nepridávajte ocot ani iný prostriedok na odstránenie vodného kameňa.

- 4** Zariadenie pripojte do siete.
- 5** Keď zhasne kontrolné svetlo nastavenia teploty, žehličku odpojte zo siete.
- 6** Žehličku podržte nad výlevkou a ovládač naparovania nastavte do polohy na odstraňovanie vodného kameňa *. (Obr. 12)
- 7** Ovládač naparovania trochu povytiahnite a jemne traste žehličkou, kým sa neminie všetka voda v zásobníku.
 - Z otvorov v žehliacej platni bude vychádzať para a vriaca voda. Spolu s ňou sa vyplaví vodný kameň (ak už vznikol).
- 8** Po použití funkcie Calc-Clean zatlačte ovládač naparovania a otočte ho do polohy O.

Poznámka: Ak voda vychádzajúca zo žehličky stále obsahuje častice vodného kameňa, zopakujte proces odstraňovania vodného kameňa.

Po odstránení vodného kameňa

- 1 Žehličku pripojte do siete, aby sa usušila jej žehliaca platňa.
- 2 Keď zhasne kontrolné svetlo nastavenia teploty, žehličku odpojte zo siete.
- 3 Jemne prejdite žehličkou po kúsku použitej tkaniny, aby ste odstránili škrvy, ktoré sa pri odparovaní vody mohli vytvoriť na povrchu žehliacej platne.
- 4 Skôr, ako žehličku odložíte, nechajte ju vychladnúť.

Čistenie ihly na ovládanie naparovania

- 1 Vytiahnite ovládač naparovania zo zariadenia. (Obr. 13)
- 2 Ak je na ihle usadený vodný kameň, rozpustite ho v octe (Obr. 14).

Neohňte ani inak nepoškodíte ihlu na ovládanie naparovania.

- 3 Opätovne nasadte ovládač naparovania. Hrot ihly umiestnite presne do stredu otvoru a zasuniete malý výstupok na bočnej strane ihly do drážky (Obr. 15).
- 4 Ovládač naparovania nastavte do polohy 0.

Odkladanie

- 1 Žehličku odpojte a ovládač naparovania nastavte do polohy 0.
- 2 Vyprázdňte zásobník na vodu (Obr. 16).
- 3 Kábel navíňte okolo výstupku na jeho odkladanie.
- 4 Žehličku skladujte vo vertikálnej polohe na bezpečnom a suchom mieste (Obr. 17).

Životné prostredie

- Zariadenie na konci jeho životnosti neodhadzujte spolu s bežným komunálnym odpadom, ale kvôli recyklácii ho odovzdajte na mieste oficiálneho zberu. Pomôžete tak chrániť životné prostredie (Obr. 18).

Záruka a servis

Ak potrebujete servis, informácie alebo máte problém, navštívte webovú stránku spoločnosti Philips, www.philips.com, alebo sa obráťte na Stredisko starostlivosti o zákazníkov spoločnosti Philips vo Vašej krajine (telefónne číslo strediska nájdete v priloženom celosvetovo platnom záručnom liste). Ak sa vo Vašej krajine toto stredisko nenachádza, obráťte sa na miestneho predajcu výrobkov Philips.

Riešenie problémov

Táto kapitola obsahuje zhrnutie najbežnejších problémov, ktoré sa môžu vyskytnúť pri používaní zariadenia. Ak neviete problém vyriešiť pomocou nižšie uvedených informácií, obráťte sa na Stredisko starostlivosti o zákazníkov vo Vašej krajine.

Problém	Príčina	Riešenie
Žehlička je pripojená do siete, ale žehliaca platňa je studená.	Pravdepodobne je prerušený kontakt.	Skontrolujte sieťový kábel, zástrčku a sieťovú zásuvku.
	Otočný regulátor teploty je v polohe MIN.	Nastavte ovládanie teploty na požadovanú hodnotu.

Problém	Príčina	Riešenie
Žehlička nevytvára žiadnu paru.	V zásobníku na vodu nie je dostatok vody.	Zásobník naplňte vodou (pozrite kapitolu „Príprava na použitie“).
	Ovládač naparovania je nastavený do polohy 0.	Ovládač naparovania nastavte do polohy ☞ alebo ☛ (pozrite kapitolu „Použitie zariadenia“).
Počas žehlenia z otvorov v žehliacej platni uniká voda.	Nepostačujúca teplota žehličky.	Otočný regulátor teploty nastavte na teplotu vhodnú na naparovanie (●● až MAX). Žehličku postavte do zvislej polohy a pred žehlením počkajte, kým nezhasne kontrolné svetlo nastavenia teploty.
Nefunguje funkcia kropenia (len určité modely)	V zásobníku na vodu nie je dostatok vody.	Zásobník naplňte vodou (pozrite kapitolu „Príprava na použitie“).
Počas žehlenia z otvorov v žehliacej platni vychádzajú usadeniny a nečistoty.	Používate tvrdú vodu, ktorá spôsobuje vznik usadenín vodného kameňa vo vnútri žehliacej platne.	Funkciu Calc-Clean použite ešte jeden alebo viackrát (pozrite kapitolu „Čistenie a údržba“).
Ukazovateľ automatického vypnutia bliká (len určité modely)	Aktivovala sa funkcia automatického vypnutia (pozrite kapitolu „Funkcie“)	Nadvihnite žehličku alebo s ňou jemne pohnite, aby ste vypli funkciu automatického vypnutia. Kontrolné svetlo automatického vypnutia zhasne.
Pri chladnutí, prípadne po skladovaní z otvorov v žehliacej platni uniká voda.	Žehličku ste odložili vo vodorovnej polohe, pričom v zásobníku ešte bola voda.	Skôr, ako žehličku odložíte, vyprázdňte zásobník na vodu a ovládač naparovania nastavte do polohy 0. (pozrite kapitolu „Odkladanie“) Žehličku odkladajte vo zvislej polohe.
Nefunguje funkcia prídavného prúdu pary vo vodorovnej alebo zvislej polohe (len určité modely).	Použili ste funkciu prídavného prúdu pary alebo vertikálneho prídavného prúdu pary príliš často v priebehu krátkého času.	Dajte žehličku do vodorovnej polohy a chvíľu počkajte, kým funkciu prídavného prúdu pary vo vodorovnej alebo zvislej polohe použijete znova.
	Nepostačujúca teplota žehličky.	Otočný regulátor teploty nastavte na teplotu vhodnú na naparovanie (●●● až MAX). Žehličku postavte do zvislej polohy a pred žehlením počkajte, kým nezhasne kontrolné svetlo nastavenia teploty.

Uvod

Čestitamo vam za nakup in dobrodošli pri Philipsu! Če želite popolnoma izkoristiti podporo, ki jo nudi Philips, registrirajte izdelek na www.philips.com/welcome.

Splošni opis (Sl. 1)

- A** Nastavek za pršenje (samo pri določenih modelih)
- B** Odprtina za polnjenje
- C** Parni regulator
 - ○ = ni pare
 - ☁ = zmerna para
 - ☁☁ = največ pare
 - • = funkcija za odstranjevanje vodnega kamna
- D** Gumb za pršenje ☼ (samo pri določenih modelih)
- E** Izpust pare ☼ (samo pri določenih modelih)
- F** Indikator samodejnega izklopa (samo pri določenih modelih)
- G** Indikator temperature
- H** Omrežni kabel
- I** Tableta za odstranjevanje vodnega kamna (samo pri določenih modelih)
- J** Tipska ploščica
- K** Zbiralnik za vodo
- L** Temperaturni regulator

Pomembno

Pred uporabo aparata natančno preberite uporabniški priročnik in ga shranite za poznejšo uporabo.

Nevarnost

- Likalnika nikoli ne potaplajte v vodo.

Opozorilo

- Pred priključitvijo aparata preverite, ali na omrežnem vtikaču označena napetost ustreza napetosti lokalnega električnega omrežja.
- Aparata ne uporabljajte, če je vtikač, omrežni kabel ali aparat poškodovan, če vam je aparat padel po tleh ali če pušča.
- Poškodovani omrežni kabel sme zamenjati le podjetje Philips, Philipsov pooblaščen servis ali ustrezno usposobljeno osebo.
- Na električno omrežje priključenega aparata nikoli ne puščajte brez nadzora.
- Aparat ni namenjen, da bi ga uporabljali otroci in osebe z zmanjšanimi fizičnimi ali psihičnimi sposobnostmi in tudi ne osebe s pomanjkljivimi izkušnjami in znanjem, razen če jih pri uporabi nadzoruje ali jim svetuje oseba, ki je odgovorna za njihovo varnost.
- Otroci naj se ne igrajo z aparatom.
- Pazite, da omrežni kabel ne pride v stik z vročo likalno ploščo.

Pozor

- Aparat priključite le na ozemljeno vtičnico.
- Omrežni kabel redno pregledujte zaradi morebitnih poškodb.
- Likalna plošča se lahko zelo segreje in vam ob dotiku povzroči opekline.
- Ko zaključite z likanjem, med čiščenjem aparata, polnjenjem ali praznjenjem zbiralnika za vodo in tudi, če pustite likalnik krajši čas brez nadzora: parni regulator nastavite na položaj O, likalnik postavite v pokončni položaj in izvlecite omrežni vtikač iz omrežne vtičnice.
- Likalnik postavite in uporabljajte na stabilni, ravni in vodoravni podlagi.
- V zbiralnik za vodo ne zlivajte parfuma, kisa, škroba, sredstev za odstranjevanje vodnega kamna, dodatkov za likanje in drugih kemikalij.
- Aparat je namenjen izključno uporabi v gospodinjstvu.

Elektromagnetna polja (EMF)

Ta Philipsov aparat ustreza vsem standardom glede elektromagnetnih polj (EMF). Če z aparatom ravirate pravilno in v skladu z navodili v tem uporabniškem priročniku, je njegova uporaba glede na danes veljavne znanstvene dokaze varna.

Pred prvo uporabo

- 1 Z likalne plošče odlepите vse nalepke ali zaščitno folijo.
- 2 Likalnik segrejte na najvišjo temperaturo in nekaj minut likajte kos vlažne krpe, da z likalne plošče odstranite vse morebitne ostanke.

Priprava za uporabo

Polnjenje zbiralnika za vodo

Likalnika nikoli ne potaplajte v vodo.

- 1 Pazite, da bo aparat izključen iz električnega omrežja.
- 2 Parni regulator nastavite na položaj O (= brez pare) (Sl. 2).
- 3 Nagnite likalnik nazaj.
- 4 Zbiralnik za vodo napolnite z vodo iz pipe. (Sl. 3)

Zbiralnika za vodo ne polnite preko oznake MAX.

V zbiralnik za vodo ne zlivajte parfuma, kisa, škroba, sredstev za odstranjevanje vodnega kamna, dodatkov za likanje in drugih kemikalij.

- ▮ Če je voda zelo trda, vam svetujemo uporabo čiste destilirane vode ali mešanje navadne vode z destilirano v enakem razmerju.

Nastavljanje temperature

- 1 Postavite likalnik pokonci, na peto.
- 2 Temperaturni regulator nastavite na primerno temperaturo likanja tako, da ga zavrtite do pravilne označbe temperature (Sl. 4).

Na etiketi oblačila preverite pravilno temperaturo likanja:

- Sintetika (npr. akril, viskoza, poliamid, poliester)
- Svila
- Volna
- Bombaž, posteljina

Če ne veste, iz kakšnega materiala je oblačilo, določite ustrezno temperaturo z likanjem tistega dela oblačila, ki med nošenjem oziroma uporabo ne bo viden.

Svila ter volneni in sintetični materiali: likajte notranjo stran tkanine, da preprečite nastanek svetlečih lis. Da ne bi nastali madeži, ne uporabljajte funkcije pršenja.

Začnite z likanjem artiklov, ki zahtevajo najnižjo temperaturo likanja, kot so tisti, narejeni iz sintetičnih vlaken.

- 3 Vstavite vtikač v ozemljeno vtičnico.
- 4 Likalnik naj se segreva, dokler indikator temperature ne ugasne in ponovno zasveti (Sl. 5).

Opomba: Indikator temperature med likanjem občasno zasveti.

Uporaba aparata

Opomba: Med prvo uporabo se lahko iz likalnika pokadi. To traja le krajši čas.

Likanje s paro

- 1 V zbiralniku za vodo naj bo dovolj vode.
 - 2 Nastavite priporočeno temperaturo likanja (oglejte si poglavje "Priprava za uporabo", razdelek "Nastavitev temperature").
 - 3 Ko se vklopi lučka temperaturnega regulatorja, parni regulator nastavite na ustrezni položaj. Izbrana parna nastavitev naj ustreza izbrani temperaturi likanja (Sl. 6).
☁ za zmerno paro (nastavitev temperature od ●● do ●●●)
☁ za največ pare (nastavitev temperature od ●●● do MAX)
- ▶ Likalnik začne proizvajati paro, ko doseže nastavljeno temperaturo.

Likanje brez pare

- 1 Parni regulator nastavite na položaj O (= brez pare).
- 2 Nastavite priporočeno temperaturo likanja (oglejte si poglavje "Priprava za uporabo", razdelek "Nastavitev temperature").

Funkcije

Funkcija pršenja (samo določeni modeli)

Funkcijo pršenja lahko uporabite za odstranitev trdovratnih gub pri katerikoli temperaturi.

- 1 V zbiralniku za vodo naj bo dovolj vode.
- 2 Večkrat pritisnite gumb za pršenje, da pred likanjem navlažite blago (Sl. 7).

Izpust pare (samo pri določenih modelih)

Sunkoviti izpust pare pomaga zgladiti trdovratne gube.

Funkcija za izpust pare deluje samo pri nastavitvah temperature med ●●● in MAX.

- 1 Pritisnite in sprostite gumb za izpust pare (Sl. 8).
Preden znova pritisnete na gumb, počakajte, da preprečite polivanje.

Pare nikoli ne usmerjajte proti ljudem.

Izpust pare v navpičnem položaju (samo pri določenih modelih)

Funkcijo za izpust pare lahko uporabljate tudi, ko likalnik držite v navpičnem položaju. To je uporabno predvsem pri likanju visečih oblek, zaves, itd.

- 1 Likalnik držite v navpičnem položaju. Nato pritisnite in sprostite gumb za izpust pare (Sl. 9).

Pare nikoli ne usmerjajte proti ljudem.

Samodejni izklop (samo pri določenih modelih)

Funkcija samodejnega izklopa v primeru daljšega mirovanja likalnika samodejno izklopi grelni element.

- ▶ Rdeča lučka samodejnega izklopa začne utripati, kar označuje, da se je likalnik samodejno izklopil (Sl. 10).
- Če je likalnik v vodoravnem položaju, se to zgodi po 30 sekundah.
 - Če je likalnik v navpičnem položaju, se to zgodi po 8 minutah.
- 1 Da likalnik ponovno segrejete, ga dvignite ali narahlo premaknite.
 - Če temperaturna lučka zasveti, pred vnovičnim likanjem počakajte, da spet ugasne.
 - Če temperaturna lučka ne zasveti, je likalnik pripravljen za likanje.

Čiščenje in vzdrževanje

Po likanju

- 1 Postavite likalnik pokonci, na peto.
- 2 Izvlecite vtikač iz omrežne vtičnice in počakajte, da se likalnik ohladi.
- 3 Z vlažno krpo in blagim (tekočim) čistilom obrišite vodni kamen in ostale usedline z likalne plošče.

Da ohranite likalno ploščo gladko, se izogibajte stiku s kovinskimi predmeti. Za čiščenje likalne plošče ne uporabljajte grobih čistilnih gobic, kisa ali drugih kemikalij.

- 4 Zgornji del aparata očistite z vlažno krpo.
- 5 Zbiralnik za vodo redno spirajte s čisto vodo. Po čiščenju ga vedno izpraznite.

Sistem za odstranjevanje vodnega kamna z dvojnim delovanjem (samo določeni modeli)

Sistem za odstranjevanje vodnega kamna z dvojnim delovanjem vključuje tableto za odstranjevanje vodnega kamna v zbiralniku za vodo in funkcijo za odstranjevanje vodnega kamna.

- Tableta za odstranjevanje vodnega kamna prepreči, da bi vodni kamen zamašil odprtine za paro. Tableta je vedno aktivna in je ni treba menjati (Sl. 11).
- Funkcija za odstranjevanje vodnega kamna odstrani delce vodnega kamna.

Funkcija za odstranjevanje vodnega kamna

To funkcijo uporabite vsaka dva tedna. Če je voda na vašem območju zelo trda (če med likanjem iz likalne plošče prihajajo drobci vodnih usedlin), jo uporabljajte pogosteje.

- 1 Parni regulator nastavite na položaj O.
- 2 Temperaturni regulator nastavite na MAX.
- 3 Zbiralnik za vodo povsem napolnite.

V zbiralnik za vodo ne vlivajte vinskega kisa ali kakršnegakoli drugega sredstva za odstranjevanje vodnega kamna.

- 4 Vstavite vtikač v ozemljeno vtičnico.
- 5 Ko indikator temperature neha svetiti, izključite likalnik iz električnega omrežja.
- 6 Pridržite likalnik nad lijakom in nastavite parni regulator na položaj za odstranjevanje vodnega kamna * (Sl. 12)
- 7 Parni regulator narahlo povlecite navzgor in nežno stresajte likalnik, dokler ne porabite vse vode v zbiralniku.
- Para in vrelna voda se odvajata iz likalne plošče. Vodni kamen (če je prisoten) bo odplaknilo ven.
- 8 Po uporabi funkcije za odstranjevanje vodnega kamna pritisnite parni regulator in ga zasukajte v položaj O.

Opomba: Postopek odstranjevanja vodnega kamna ponovite, če voda iz likalnika še vedno vsebuje veliko usedlin vodnega kamna.

Po postopku odstranjevanja vodnega kamna

- 1 Priključite likalnik na električno omrežje, da posušite likalno ploščo.
- 2 Ko indikator temperature ugasne, likalnik izključite iz električnega omrežja.

- 3 Z likalnikom nekajkrat potegnite preko stare krpe in z likalne plošče odstranite morebitne vodne madeže, ki so se na njej nabrali.
- 4 Preden likalnik shranite počakajte, da se ohladi.

Čiščenje igle parnega regulatorja

- 1 Povlecite parni regulator iz aparata. (Sl. 13)
- 2 S kisom odstranite morebitni vodni kamen na igli (Sl. 14).

Ne zvijajte in ne poškodujte igle parnega regulatorja.

- 3 Parni regulator vstavite nazaj v aparat. Iglo usmerite natančno v sredino odprtine in izboklinico vstavite v stran igle pa v zarezo (Sl. 15).
- 4 Parni regulator nastavite na položaj O.

Shranjevanje

- 1 Likalnik izklopite in parni regulator nastavite na položaj 0.
- 2 Izpraznite zbiralnik za vodo (Sl. 16).
- 3 Navijte omrežni kabel okoli dela za shranjevanje kabla.
- 4 Pokonci postavljen likalnik shranite na varno in suho mesto (Sl. 17).

Okolje

- Aparata po preteku življenjske dobe ne odvrzite skupaj z običajnimi gospodinjskimi odpadki, temveč ga odložite na uradnem zbirnem mestu za recikliranje. Tako pripomorete k ohranitvi okolja (Sl. 18).

Garancija in servis

Za servis, informacije ali v primeru težav obiščite Philipsovo spletno stran na naslovu www.philips.com ali pa se obrnite na Philipsov center za pomoč uporabnikom v svoji državi (telefonsko številko najdete v mednarodnem garancijskem listu). Če v vaši državi ni takšnega centra, se obrnite na lokalnega Philipsovega prodajalca.

Odpravljanje težav

To poglavje vsebuje povzetek najpogostejših težav, ki se lahko pojavijo pri uporabi aparata. Če težav s temi nasveti ne morete odpraviti, se obrnite na center za pomoč uporabnikom v vaši državi.

Težava	Vzrok	Rešitev
Likalnik je priključen na električno omrežje, vendar je likalna plošča hladna.	Težava je v povezavi.	Preverite omrežni kabel, vtičač in omrežno vtičnico.
	Temperaturni regulator je nastavljen na MIN.	Temperaturni regulator nastavite na zahtevano temperaturo.
Likalnik ne oddaja pare.	V zbiralniku za vodo ni dovolj vode.	Napolnite zbiralnik za vodo (glej poglavje "Priprava za uporabo").
	Parni regulator je nastavljen na 0.	Parni regulator nastavite na ☁ ali ☂ (oglejte si poglavje "Uporaba aparata").

Težava	Vzrok	Rešitev
Med likanjem iz likalne plošče uhaja voda.	Likalnik ni dovolj vroč.	Temperaturni regulator nastavite na primerno temperaturo za likanje s paro (●● do MAX). Likalnik postavite pokonci in počakajte, da lučka temperaturnega regulatorja ugasne, preden začnete z likanjem.
Funkcija pršenja ne deluje (samo določeni modeli)	V zbiralniku za vodo ni dovolj vode.	Napolnite zbiralnik za vodo (glej poglavje "Priprava za uporabo").
Med likanjem iz likalne plošče uhajajo nečistoče in delci vodnega kamna.	Uporabljali ste trdo vodo, kar je povzročilo nabiranje vodnega kamna v notranjosti likalne plošče.	Enkrat ali večkrat uporabite funkcijo za odstranjevanje vodnega kamna (oglejte si poglavje "Čiščenje in vzdrževanje").
Indikator samodejnega izklopa utripa (samo pri določenih modelih).	Aktivirana je bila funkcija samodejnega izklopa (oglejte si poglavje "Funkcije").	Za deaktiviranje funkcije samodejnega izklopa dvignite likalnik ali ga narahlo premaknite. Indikator samodejnega izklopa ugasne.
Ko se likalnih ohlaja ali ko ste ga shranili, skozi likalno ploščo kaplja voda.	Likalnik ste postavili v vodoravni položaj, ko je v zbiralniku še vedno bilo nekaj vode.	Preden likalnik shranite, izpraznite zbiralnik za vodo in nastavite parni regulator na O (oglejte si poglavje "Shranjevanje"). Likalnik shranite postavljenega pokonci.
Funkcija za izpust pare ali funkcija za izpust pare v navpičnem položaju ne deluje (samo določeni modeli).	Funkcijo izpusta pare ali funkcijo za izpust pare v navpičnem položaju ste v kratkem obdobju uporabili prepogosto.	Likalnik postavite v vodoravni položaj in počakajte nekaj časa, preden ponovno uporabite funkcijo izpusta pare ali funkcijo za izpust pare v navpičnem položaju.
	Likalnik ni dovolj vroč.	Temperaturni regulator nastavite na primerno temperaturo za likanje s paro (●●● do MAX). Likalnik postavite pokonci in počakajte, da lučka temperaturnega regulatorja ugasne, preden začnete z likanjem.

Uvod

Čestitamo vam na kupovini i dobrodošli u Philips! Da biste imali sve pogodnosti podrške koju pruža Philips, registrujte svoj proizvod na www.philips.com/welcome.

Opšti opis (Sl. 1)

- A** Mlaznica za raspršivanje (samo određeni modeli)
- B** Otvor za punjenje
- C** Kontrola pare
 - ○ = bez pare
 - ☁ = umerena para
 - ☁☁ = maksimalna količina pare
 - • = funkcija Calc-Clean
- D** Dugme za raspršivanje ☼ (samo određeni modeli)
- E** Dodatna količina pare ☼☼ (samo određeni modeli)
- F** Indikator za automatsko isključivanje (samo određeni modeli)
- G** Indikator temperature
- H** Kabl za napajanje
- I** Anti-Calc tableta (samo neki modeli)
- J** Tipska pločica
- K** Rezervoar za vodu
- L** Regulator temperature

Važno

Pre upotrebe aparata pažljivo pročitajte ovo uputstvo i sačuvajte ga za buduće potrebe.

Opasnost

- Nikada ne uranjajte peglu u vodu.

Upozorenje

- Pre nego što uključite aparat, proverite da li napon naveden na tipskoj pločici odgovara naponu lokalne električne mreže.
- Aparat nemojte koristiti ako na utikaču, kablu za napajanje ili samom aparatu primetite vidljiva oštećenja, odnosno ako vam je aparat pao ili iz njega curi voda.
- Ako je glavni kabl oštećen, on uvek mora biti zamenjen od strane kompanije Philips, ovlašćenog Philips servisa ili na sličan način kvalifikovanih osoba, kako bi se izbegao rizik.
- Aparat nikada ne ostavljajte bez nadzora dok je priključen na električnu mrežu.
- Ovaj aparat nije namenjen za upotrebu od strane osoba (uključujući i decu) sa smanjenim fizičkim, senzornim ili mentalnim sposobnostima, ili nedostatkom iskustva i znanja, osim pod nadzorom ili na osnovu instrukcija za upotrebu aparata datih od strane osobe koja odgovara za njihovu bezbednost.
- Deca moraju da budu pod nadzorom da se ne bi igrala sa aparatom.
- Pazite da kabl za napajanje ne dođe u dodir sa vrelom grejnom pločom pegle.

Oprez

- Aparat priključujte samo u uzemljenu zidnu utičnicu.
- Redovno proveravajte da li na kablu za napajanje ima oštećenja.
- Grejna ploča pegle može da postane veoma vrela i da izazove opekotine ako je dodirnete.
- Kada ste gotovi sa peglanjem, kada čistite aparat, kada punite ili praznite posudu za vodu i kada peglu ostavljate makar i na kratko: kontrolu pare podesite na položaj ○, postavite peglu u uspravan položaj i izvucite utikač iz zidne utičnice.
- Peglu uvek stavljajte i koristite na stabilnoj, ravnoj i horizontalnoj površini.
- U posudu za vodu nemojte da stavljate parfem, sirće, štirak, sredstva za čišćenje kamenca, aditive za peglanje i druge hemikalije.

- Aparat je namenjen isključivo upotrebi u domaćinstvu.

Elektromagnetna polja (EMF)

Ovaj Philips aparat je usklađen sa svim standardima u vezi sa elektromagnetnim poljima (EMF). Ako se aparatom rukuje na odgovarajući način i u skladu sa uputstvima iz ovog priručnika, aparat je bezbedan za upotrebu prema naučnim dokazima koji su danas dostupni.

Pre prve upotrebe

- 1** Sa grejne ploče skinite sve nalepnice i zaštitnu foliju.
- 2** Zagrejte peglu do maksimalne temperature i nekoliko minuta prelazite njome preko parčeta vlažne tkanine, da biste uklonili eventualne naslage sa grejne ploče.

Pre upotrebe

Punjenje posude za vodu

Nikada ne uranjajte peglu u vodu.

- 1** Proverite da li ste isključili aparat.
- 2** Kontrolu pare podesite na položaj O (= bez pare) (Sl. 2).
- 3** Nagnite peglu unazad.
- 4** Rezervoar napunite vodom iz slavine do oznake maksimalnog nivoa. (Sl. 3)

Nemojte puniti posudu za vodu iznad oznake MAX.

U posudu za vodu nemojte da stavljate parfem, sirće, štirak, sredstva za čišćenje kamenca, aditive za peglanje i druge hemikalije.

- ▮ Ako je voda u vašem području izrazito tvrda, savetujemo da je u jednakoj količini pomešate sa destilovanom vodom ili upotrebite samo destilovanu vodu.

Podešavanje temperature

- 1** Postavite peglu u uspravan položaj.
- 2** Podesite potrebnu temperaturu za peglanje okretanjem regulatora temperature u odgovarajući položaj (Sl. 4).

Na etiketi proverite potrebnu temperaturu peglanja:

- Sintetički materijali (npr. akril, viskoza, poliamid, poliester)
- Svila
- Vuna
- Pamuk, laneno platno

Ako ne znate o kojoj tkanini se radi, utvrdite odgovarajuću temperaturu peglanjem dela koji neće biti vidljiv prilikom nošenja ili korišćenja tog odevnog predmeta.

Svila, vuneni i sintetički materijali: peglajte naličje tkanine da biste izbegli sjajne tragove od peglanja.

Da biste sprečili stvaranje mrlja, ne koristite funkciju raspršivanja.

Počnite da peglate predmete koji zahtevaju najnižu temperaturu peglanja, kao što su oni od sintetičkih vlakana.

- 3** Uključite utikač u utičnicu sa uzemljenjem.
- 4** Ostavite peglu da se greje sve dok se indikator temperature ne isključi i ponovo uključi (Sl. 5).

Napomena: Indikator temperature će se povremeno paliti tokom peglanja.

Upotreba aparata

Napomena: Kod prve upotrebe pegla može blago da se dimi. Nakon nekog vremena to će prestati.

Peglanje sa parom

- 1** Pazite da u posudi za vodu bude dovoljno vode.
 - 2** Izaberite preporučenu temperaturu peglanja (pogledajte poglavlje “Pre upotrebe”, deo “Podešavanje temperature”).
 - 3** Nakon što se indikator temperature isključi, kontrolu pare postavite na odgovarajuću opciju. Proverite da li izabrana opcija odgovara izabranoj temperaturi: (Sl. 6)
 - ☁ za umerenu količinu pare (temperatura od ●● do ●●●)
 - ☁ za maksimalnu količinu pare (postavke temperature ●●● do MAX)
- ▶ Pegla će početi da proizvodi paru čim dostigne predviđenu temperaturu.

Peglanje bez pare

- 1** Kontrolu pare podesite na položaj O (= bez pare).
- 2** Izaberite preporučenu temperaturu peglanja (pogledajte poglavlje “Pre upotrebe”, deo “Podešavanje temperature”).

Karakteristike

Funkcija raspršivanja (samo određeni modeli)

Funkciju raspršivanja možete da koristite da biste uklonili tvrdokorne nabore na bilo kojoj temperaturi.

- 1** Pazite da u posudi za vodu bude dovoljno vode.
- 2** Pritisnite dugme za raspršivanje nekoliko puta da biste navlažili artikal koji treba da se pegla (Sl. 7).

Mlaz pare (samo neki modeli)

Snažan “mlaz” pare pomaže u uklanjanju većih nabora.

Funkcija dodatne količine pare može da se koristi samo ako je temperatura između ●●● i MAX.

- 1** Pritisnite i otpustite dugme za mlaz pare (Sl. 8).
Malo pričekajte pre ponovnog korišćenja dugmeta da bi ste izbegli curenje vode iz pegle.

Nemojte da upravljate mlaz prema ljudima.

Vertikalni mlaz pare (samo određeni modeli)

Funkciju dodatne količine pare možete koristiti i dok peglu držite u vertikalnom položaju. To je korisno kod uklanjanja nabora sa odeće koja visi, zavesa itd.

- 1** Postavite peglu uspravno. Zatim pritisnite pa pustite dugme za mlaz pare (Sl. 9)

Nemojte da upravljate mlaz prema ljudima.

Automatsko isključivanje (samo određeni modeli)

Funkcija automatskog isključivanja automatski isključuje elemenat za grejanje ako pegla neko vreme nije pomerena.

- ▶ Lampica za automatsko isključivanje počinje da treperi i označava da je peglu isključila funkcija bezbednosnog isključivanja (Sl. 10).
 - U horizontalnom položaju to će se desiti posle 30 sekundi.
 - U vertikalnom položaju to će se desiti posle 8 minuta.

- 1** Da biste omogućili da se pegla ponovo zagreje, podignite je ili je malo pomerite.
 - Ako se indikator za temperaturu uključi, sačekajte da se ona isključi pre nego što počnete da peglate.
 - Ako se indikator za temperaturu ne uključi, pegla je spremna za upotrebu.

Čišćenje i održavanje

Nakon pegljanja

- 1** Postavite peglu u uspravan položaj.
- 2** Isključite utikač iz utičnice i ostavite peglu da se ohladi.
- 3** Vlažnom krpom i neabrazivnim (tečnim) deterdžentom obrišite kamenac i naslage sa grejne ploče.

Da bi grejna ploča ostala glatka, vodite računa da ne dođe u dodir sa metalnim predmetima. Za čišćenje grejne ploče nemojte da koristite žicu za ribanje, sirće ili druge hemikalije.

- 4** Gornji deo pegle čistite vlažnom tkaninom.
- 5** Redovno ispirajte posudu za vodu. Nakon čišćenja posudu za vodu ispraznite.

Sistem uklanjanja kamenca sa dvostrukim dejstvom (samo određeni modeli)

Sistem uklanjanja kamenca sa dvostrukim dejstvom sastoji se od tablete protiv kamenca u rezervoaru za vodu u kombinaciji sa funkcijom Calc-Clean.

- Tableta protiv kamenca sprečava da kamenac zapuši otvore za izlazak pare. Tableta je stalno aktivna i ne mora da se menja (Sl. 11).
- Funkcija Calc-Clean uklanja čestice kamenca.

Funkcija Calc-Clean

Upotrebljavajte Calc-Clean funkciju svake dve nedelje. Ukoliko je voda u vašem području izrazito tvrda (kada u toku pegljanja iz grejne ploče ispadaju ljuspice), Calc-Clean funkciju treba češće koristiti.

- 1** Okrenite regulator pare na položaj O.
 - 2** Podesite regulator temperature na MAX.
 - 3** Napunite posudu za vodu do kraja.
- U posudu za vodu nemojte da sipate sirće ni druga sredstva za uklanjanje kamenca.
- 4** Uključite utikač u utičnicu sa uzemljenjem.
 - 5** Isključite peglu iz struje kada se lampica za temperaturu isključi.
 - 6** Držite peglu nad sudoperom i postavite regulator pare u položaj Calc-Clean *. (Sl. 12)
 - 7** Regulator pare povucite malo prema gore i lagano zatresite peglu dok se ne potroši sva voda iz rezervoara.
 - ▶ Para i ključala voda će izaći kroz grejnu ploču. Kamenac (ako ga ima) se izbacuje.
 - 8** Nakon korišćenja funkcije Calc-Clean, pritisnite nadole kontrolu pare i istovremeno je okrenite u položaj O.

Napomena: Ponovite Calc-Clean postupak ako voda koja izlazi iz pegle još uvek sadrži veliki broj komadića kamenca.

Posle Calc-Clean procesa

- 1** Priključite peglu na električnu mrežu da bi se grejna ploča osušila.

- 2 Isključite peglu iz struje kada se lampica za temperaturu isključi.
- 3 Pažljivo pređite peglom preko komada stare tkanine da biste uklonili sve vodene mrlje koje mogu da nastanu na grejnoj ploči.
- 4 Ostavite peglu da se ohladi pre nego što je odložite.

Čišćenje igle regulatora pare

- 1 Izvadite regulator pare iz aparata. (Sl. 13)
- 2 Za uklanjanje naslaga kamenca sa igle, ukoliko ih ima, upotrebite sirće (Sl. 14).

Nemojte da savijate i da oštećujete iglu za kontrolu pare.

- 3 Iglu vratite na mesto. Vrh igle namestite tačno na centar otvora i mali istureni deo na igli postavite u odgovarajući prorez (Sl. 15).
- 4 Okrenite regulator pare na položaj O.

Odlaganje

- 1 Isključite aparat i kontrolu pare podesite na položaj O.
- 2 Ispraznite posudu za vodu (Sl. 16).
- 3 Kabl za napajanje namotajte oko drške za odlaganje kabla.
- 4 Peglu odložite u uspravnom položaju, na suvom i bezbednom mestu (Sl. 17).

Zaštita okoline

- Aparat koji se više ne može upotrebljavati nemojte da odlažete u kućni otpad, već ga predajte na zvaničnom mestu prikupljanja za reciklažu. Tako ćete doprineti zaštiti okoline (Sl. 18).

Garancija i servis

Ukoliko vam je potreban servis, informacije ili ako imate neki problem, posetite web-stranicu kompanije Philips na adresi www.philips.com ili se obratite centru za korisničku podršku kompanije Philips u svojoj zemlji (broj telefona ćete pronaći u međunarodnom garantnom listu). Ako u vašoj zemlji ne postoji predstavništvo, obratite se ovlašćenom prodavcu Philips proizvoda.

Rešavanje problema

Ovo poglavlje sumira najčešće probleme sa kojima se možete sresti prilikom upotrebe aparata. Ukoliko niste u mogućnosti da rešite određeni problem pomoću sledećih informacija, kontaktirajte Centar za brigu o potrošačima u vašoj zemlji.

Problem	Uzrok	Rešenje
Pegla je uključena u struju, ali je grejna ploča hladna.	Postoji problem sa priključkom.	Proverite kabl za napajanje, utikač i zidnu utičnicu.
	Regulator temperature je podešen na MIN.	Okrenite regulator na željenu temperaturu.
Pegla ne proizvodi paru.	U posudi za vodu nema dovoljno vode.	Napunite posudu za vodu (pogledajte poglavlje "Pre upotrebe").

Problem	Uzrok	Rešenje
	Regulator pare je postavljen u položaj  .	Regulator pare okrenite u položaj  ili  (pogledajte poglavlje "Upotreba aparata").
Tokom peglanja iz grejne ploče kaplje voda.	Pegla nije dovoljno zagrejana.	Podesite regulator temperature na temperaturu za peglanje parom (●● do MAX). Pre nego počnete sa peglanjem, postavite peglu u uspravan položaj i sačekajte da se kontrolna lampica ugasi.
Funkcija raspršivanja ne radi (samo određeni modeli)	U posudi za vodu nema dovoljno vode.	Napunite posudu za vodu (pogledajte poglavlje "Pre upotrebe").
Tokom peglanja iz grejne ploče ispadaju ljustice i nečistoća.	Upotrebili ste tvrdnu vodu, što je prouzrokovalo stvaranje ljustica kamena u grejnoj ploči.	Jednom ili više puta upotrebite Calc-Clean funkciju (pogledajte poglavlje "Čišćenje i održavanje").
Indikator za automatsko isključivanje treperi (samo određeni modeli).	Aktivirana je funkcija automatskog isključivanja (pogledajte poglavlje "Karakteristike").	Podignite peglu ili je lagano pomerite da biste deaktivirali funkciju automatskog isključivanja. Lampica za automatsko isključivanje će se isključiti.
Voda curi iz grejne ploče tokom hlađenja ili nakon odlaganja pegle.	Pegla je postavljena u horizontalan položaj dok u posudi još uvek ima vode.	Pre odlaganja pare ispraznite rezervoar za vodu i regulator pare okrenite na položaj  (pogledajte poglavlje "Odlaganje"). Peglu postavite u uspravan položaj.
Funkcija mlaza pare ili funkcija vertikalnog mlaza pare ne radi (samo određeni modeli).	Funkciju mlaza pare ili funkciju vertikalnog mlaza pare prečesto ste koristili u kratkom roku.	Stavite peglu u horizontalan položaj i pričekajte pre ponovnog korišćenja funkcije mlaza pare ili funkcije vertikalnog mlaza pare.
	Pegla nije dovoljno zagrejana.	Podesite regulator temperature na temperaturu za peglanje parom (●●● do MAX). Pre nego počnete sa peglanjem, postavite peglu u uspravan položaj i sačekajte da se kontrolna lampica ugasi.

Вступ

Вітаємо Вас із покупкою та ласкаво просимо до клубу Philips! Щоб уповні скористатися підтримкою, яку пропонує Philips, зареєструйте свій виріб на веб-сайті www.philips.com/welcome.

Загальний опис (Мал. 1)

- A** Носик розпилювача (лише окремі моделі)
- B** Отвір для води
- C** Регулятор пари
 - ○ = без пари
 - ☁ = помірна обробка паром
 - ☁☁ = максимум пари
 - • = функція Calc-Clean
- D** Кнопка розпилення ☼ (лише окремі моделі)
- E** Паровий струмінь ☁ (лише окремі моделі)
- F** Індикатор автоматичного вимкнення (лише окремі моделі)
- G** Індикатор температури
- H** Шнур живлення
- I** Таблетка Anti-Calc (лише окремі моделі)
- J** Табличка з даними
- K** Резервуар для води
- L** Регулятор температури

Важлива інформація

Уважно прочитайте цей посібник користувача перед тим, як використовувати пристрій, та зберігайте його для майбутньої довідки.

Небезпечно

- Ніколи не занурюйте праску у воду.

Попередження

- Перед тим, як приєднувати пристрій до мережі, перевірте, чи збігається напруга, вказана на таблиці з даними, із напругою у мережі.
- Не використовуйте пристрій, якщо на штекері, шнурі живлення або самому пристрої помітні пошкодження, або якщо пристрій упав або протікає.
- Якщо шнур живлення пошкоджений, для уникнення небезпеки його необхідно замінити, звернувшись до компанії Philips, уповноваженого сервісного центру або фахівців із належною кваліфікацією.
- Ніколи не залишайте пристрій без нагляду, коли він приєднаний до мережі.
- Цей пристрій не призначено для користування особами (включаючи дітей) з послабленими фізичними відчуттями чи розумовими здібностями, або без належного досвіду та знань, крім випадків користування під наглядом чи за вказівками особи, яка відповідає за безпеку їх життя.
- Дорослі повинні стежити, щоб діти не бавилися пристроєм.
- Не допускайте, щоб шнур живлення торкався гарячої підшови праски.

Увага

- Підключайте пристрій лише до заземленої розетки.
- Регулярно перевіряйте, чи не пошкоджений шнур.
- Температура підшови праски може бути дуже високою і спричинити опіки.
- Після прасування, під час чищення пристрою, наповнення або спорожнення резервуару для води, а також якщо Ви навіть ненадовго залишаєте праску: встановлюйте регулятор пари у положення ○, кладіть праску на п'яту та витягайте штепсель з розетки.

- Завжди ставте і використовуйте праску на стійкій, рівній горизонтальній поверхні.
- Не заливайте у резервуар для води парфуми, оцет, крохмаль, засоби проти накипу, засоби для прасування чи інші хімікати.
- Цей пристрій призначений виключно для побутового використання.

Електромагнітні поля (ЕМП)

Цей пристрій Philips відповідає усім стандартам, які стосуються електромагнітних полів (ЕМП). Згідно з останніми науковими дослідженнями, пристрій є безпечним у використанні за умов правильної експлуатації у відповідності з інструкціями, поданими у цьому посібнику користувача.

Перед першим використанням

- 1** Зніміть з підшови усі етикетки чи захисну плівку.
- 2** Нагрійте праску до максимальної температури і протягом декількох хвилин водить нею по шматку вологої тканини, щоб видалити з підшови будь-які залишки.

Підготовка до використання

Наповнення резервуару для води

Ніколи не занурюйте праску у воду.

- 1** Пристрій має бути від'єднаний від розетки.
- 2** Налаштуйте регулятор пари в положення 0 (= без пари) (Мал. 2).
- 3** Нахиліть праску назад.
- 4** Заповніть резервуар водою з-під крана до максимальної позначки. (Мал. 3)

Не наповнюйте резервуар для води вище позначки MAX.

Не заливайте у резервуар для води парфуми, оцет, крохмаль, засоби проти накипу, засоби для прасування чи інші хімікати.

- ▮ Якщо вода дуже жорстка, радимо розбавляти її рівною кількістю фільтрованої води або використовувати лише фільтровану воду.

Налаштування температури

- 1** Поставте праску на п'яту.
- 2** Щоб встановити необхідне значення температури прасування, поверніть регулятор у відповідне положення (Мал. 4).

Перевірте значення допустимої температури прасування одягу на етикетці:

- Синтетичні тканини (наприклад, акрил, віскоза, поліамід, поліестер).

- Шовк

- Вовна

- Бавовна, льон

Якщо невідомо, до якого типу або типів відноситься тканина виробу, визначте відповідну температуру прасування, спробувавши на шматку тканини, якого не видно під час носіння одягу.

Шовк, вовна та синтетика: для запобігання появи лиску на тканині, прасуйте зі зворотньої сторони тканини. Не використовуйте функцію розпилення, щоб запобігти виникненню плям. Починайте прасувати вироби, які потребують найнижчої температури, наприклад, вироби з синтетичних тканин.

- 3** Підключіть вилку до заземленої розетки.

- 4** Дайте прасці нагрітись, доки індикатор температури спочатку згасне і потім знову засвітиться (Мал. 5).

Примітка: Під час прасування індикатор температури час від часу засвічується.

Застосування пристрою

Примітка: Під час першого використання з праски може виходити дим. Це незабаром припиниться.

Прасування з відпарюванням

- 1** Перевірте, чи у резервуарі достатньо води.
 - 2** Виберіть рекомендовану температуру прасування (див. розділ “Підготовка до використання”, підрозділ “Налаштування температури”).
 - 3** Коли індикатор температури згасне, встановіть регулятор пари у потрібне положення. Вибране налаштування пари повинне підходити до вибраної температури прасування: (Мал. 6)
 - ☁ для помірної обробки парюю (налаштування температури від ●● до ●●●)
 - ☁ для максимального виходу пари (налаштування температури від ●●● до MAX)
- ▶ Праска починає подавати пару, як тільки нагріється до встановленої температури.

Прасування без пари

- 1** Налаштуйте регулятор пари в положення O (= без пари).
- 2** Виберіть рекомендовану температуру прасування (див. розділ “Підготовка до використання”, підрозділ “Налаштування температури”).

Характеристики

Функція розпилення (лише окремі моделі)

Функцію розпилення можна використовувати за будь-якої температури для прасування складних складок.

- 1** Перевірте, чи у резервуарі достатньо води.
- 2** Натисніть кнопку розпилення декілька разів, щоб зволожити тканину (Мал. 7).

Паровий струмінь (лише окремі моделі)

Потужний струмінь пари допоможе розпрасувати складні складки.

Функцію парового струменя можна використовувати лише за температури між ●●● і MAX.

- 1** Натисніть і відпустіть кнопку подачі парового струменя (Мал. 8).
Перед тим, як повторно натиснути на кнопку, трошки зачекайте, щоб уникнути утворення бризок.

Ніколи не спрямовуйте пару на людей.

Вертикальне відпарювання (лише окремі моделі)

Функцію парового струменя можна також використовувати, тримаючи праску у вертикальному положенні. Це згодиться для прасування складок на підвішеному одязі, шторах тощо.

- 1** Тримайте праску у вертикальному положенні, натискаючи і відпускаючи кнопку подачі парового струменя (Мал. 9).

Ніколи не спрямовуйте пару на людей.

Автоматичне вимкнення (лише окремі моделі)

Система автоматичного вимкнення вимикає нагрівальний елемент, якщо праску не рухали протягом певного періоду часу.

► Індикатор автоматичного вимкнення починає блимати, що означає, що праску було вимкнено функцією автоматичного вимкнення (Мал. 10).

- Праска, яка знаходиться у горизонтальному положенні, вимкнеться через 30 секунд.
- Праска, яка знаходиться у вертикальному положенні, вимкнеться через 8 хвилин.

1 Щоб праска знову нагрілася, підніміть її або ледь порухайте.

- Якщо засвічується індикатор температури, перед тим, як починати прасувати, зачекайте, поки він не згасне.
- Якщо індикатор температури не засвічується, праска готова до використання.

Чищення та догляд

Після прасування

- 1 Поставте праску на п'яту.
- 2 Витягніть штепсель із розетки і дайте прасці охолонути.
- 3 Витріть з підшови накип та інші відкладення вологою тканиною з неабразивним (рідким) засобом для чищення.

Щоб підшови залишалася гладкою, захищайте її від контакту з металевими предметами. Ніколи не використовуйте шліфувальні подушечки, оцет чи інші хімічні речовини для чищення підшови.

- 4 Чистіть верхню частину пристрою вологою ганчіркою.
- 5 Регулярно промивайте резервуар для води. Після чищення спорожніть резервуар для води.

Подвійна система чищення від накипу (лише окремі моделі)

Подвійна система очищення від накипу включає в себе таблетку Anti-Calc у резервуарі для води та функцію Calc-Clean.

- Таблетка Anti-Calc запобігає накопиченню накипу у парових отворах. Таблетка діє постійно і не потребує заміни (Мал. 11).
- Функція Calc-Clean видаляє частинки накипу

Функція Calc-Clean

Використовуйте функцію видалення накипу Calc-Clean двічі на місяць. Якщо вода дуже жорстка (тобто коли під час прасування з підшови виходять частки накипу), використовуйте цю функцію частіше.

- 1 Встановіть регулятор пари у положення O.
- 2 Встановіть регулятор температури у положення MAX.
- 3 Заповніть резервуар для води до максимальної позначки.

Не заливайте в резервуар для води оцет та інші речовини для видалення накипу.

- 4 Підключіть вилку до заземленої розетки.
- 5 Коли індикатор температури згасне, витягніть штепсель із розетки.
- 6 Тримавши праску над раковиною, виставте регулятор пари в положення Calc-Clean •. (Мал. 12)

- 7 Посуньте регулятор пари догори і легко струшуйте праску, поки з резервуару не виллється вся вода.
- 8 З підшови разом з парою витікатиме гаряча вода. При цьому вимивається накип (якщо такий є).
- 8 Після видалення накипу за допомогою функції Calc-Clean, натисніть регулятор пари донизу, повертаючи в положення O.

Примітка: Повторіть процедуру видалення накипу Calc-Clean, якщо вода, що витікає з праски, містить багато частинок накипу.

Після використання функції видалення накипу Calc-Clean

- 1 Під'єднайте праску до мережі, щоб підшова висохла.
- 2 Коли індикатор температури згасне, витягніть штепсель із розетки.
- 3 Повільно ведіть праскою по шматку ганчірки, щоб видалити плями, які можуть утворитися на підшові.
- 4 Перед зберіганням дайте прасці охолонути.

Чищення стержня регулятора пари

- 1 Витягніть регулятор пари з пристрою. (Мал. 13)
- 2 За допомогою оцту видаліть накип, якщо такий є, зі стержня (Мал. 14).

Не згинайте і не зламайте стержень регулятора пари.

- 3 Встановіть регулятор пари на місце. Для цього вставте кінець стержня регулятора точно в центр отвору, а малий виступ збоку стержня - в паз (Мал. 15).
- 4 Встановіть регулятор пари у положення O.

Зберігання

- 1 Витягніть штепсель із розетки і налаштуйте регулятор пари у положення O.
- 2 Спорожніть резервуар для води (Мал. 16).
- 3 Намотайте шнур живлення навколо пристрою для зберігання шнура.
- 4 Зберігайте праску на п'яті у безпечному та сухому місці (Мал. 17).

Навколишнє середовище

- Не викидайте пристрій разом із звичайними побутовими відходами, а здавайте його в офіційний пункт прийому для повторної переробки. Таким чином Ви допомагаєте захистити довкілля (Мал. 18).

Гарантія та обслуговування

Якщо Вам необхідна інформація або обслуговування, якщо у Вас виникла проблема, відвідайте веб-сайт компанії Philips www.philips.com або зверніться до Центру обслуговування клієнтів компанії Philips у Вашій країні (телефон можна знайти на гарантійному талоні). Якщо у Вашій країні немає Центру обслуговування клієнтів, зверніться до місцевого дилера Philips.

Усунення несправностей

У цьому розділі зведено основні проблеми, які можуть виникнути під час використання пристрою. Якщо Ви не в змозі вирішити проблему за допомогою інформації, поданої нижче, зверніться до Центру обслуговування клієнтів у Вашій країні.

Проблема	Причина	Вирішення
Праска підключена до розетки, але підшова холодна.	Проблема з підключенням.	Перевірте шнур живлення, штепсель і розетку.
	Регулятор температури встановлено на MIN.	Виберіть потрібне значення температури.
З праски не виходить пара.	У резервуарі недостатньо води.	Заповніть резервуар для води (див. розділ "Підготовка до використання").
	Регулятор пари встановлено у положення O.	Встановіть регулятор пари в положення ☁ або ☁ (див. розділ "Використання пристрою").
Під час прасування з підшови витікає вода.	Праска недостатньо гаряча.	Встановіть регулятором температури значення температури, прийнятне для прасування з відпарюванням (від ●● до MAX). Перед тим, як починати прасування, поставте праску на п'яту і почекайте, поки індикатор температури не згасне.
Функція розпилення не працює (лише окремі моделі)	У резервуарі недостатньо води.	Заповніть резервуар для води (див. розділ "Підготовка до використання").
Частки накипу та інші забруднення виходять із підшови під час прасування.	Внаслідок використання жорсткої води, всередині підшови з'явилися відкладення накипу.	Видаліть накип за допомогою функції Calc-Clean (див. розділ "Чищення та догляд"); якщо потрібно, повторіть процедуру декілька разів.
Блимає індикатор автоматичного вимкнення (лише окремі моделі).	Активовано функцію автоматичного вимкнення (див. розділ "Характеристики").	Підніміть праску і легенько порушайте нею, щоб вимкнути функцію автоматичного вимкнення. Індикатор автоматичного вимкнення згасне.
Під час охолодження або зберігання праски з підшови витікає вода.	Праску поставили у горизонтальне положення, не виливши воду з резервуара.	Перед тим, як відкласти праску на зберігання, спорожніть резервуар для води і встановіть регулятор пари в положення O (див. розділ "Зберігання"). Зберігайте праску на п'яті.

Проблема	Причина	Вирішення
Функція парового струменя або вертикального відпарювання не працює (лише окремі моделі).	Функція подачі парового струменя або вертикального відпарювання використовувалася надто часто за дуже короткий відрізок часу.	Перед тим, як використовувати функцію подачі парового струменя або вертикального відпарювання знову, покладіть праску горизонтально і трохи зачекайте.
	Праска недостатньо гаряча.	Встановіть регулятором температури значення температури, прийнятне для прасування з відпарюванням (від ●●● до MAX). Перед тим, як починати прасування, поставте праску на п'яту і почекайте, поки індикатор температури не згасне.

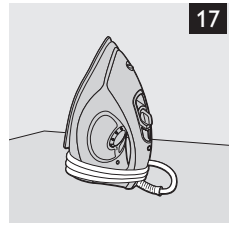
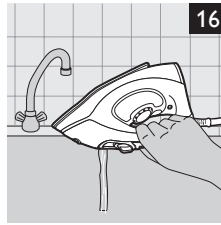
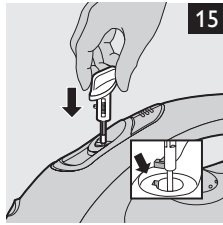
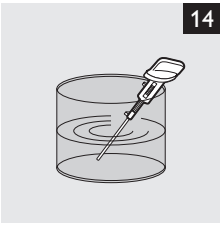
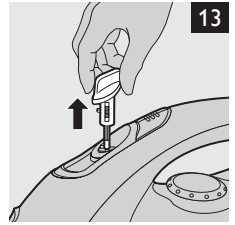
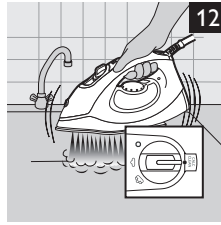
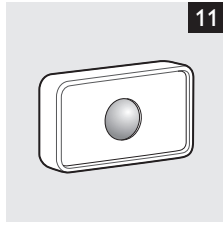
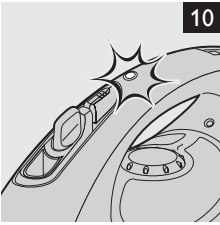
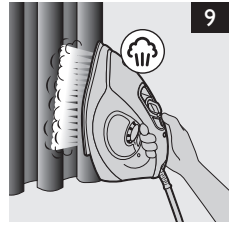
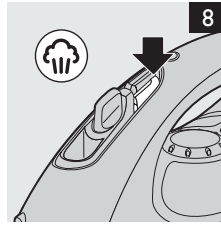
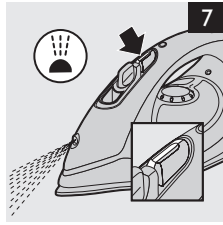
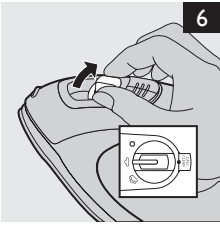
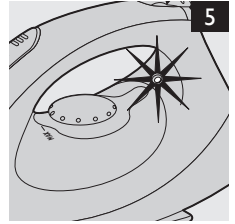
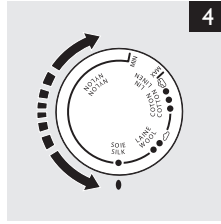
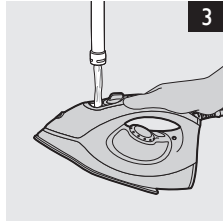
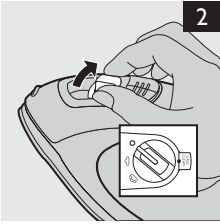



www.philips.com

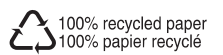

4239.000.6154.2