

## Gran Baristo Avanti

### MODE D'EMPLOI

Type HD8967 / HD8968 / HD8969

Lire attentivement avant d'utiliser la machine.



App available on  
Google Play starting  
from October 2014

Tablet not included



CE 0051

Enregistrez votre produit et retrouvez l'assistance en ligne sur

[www.saeco.com/welcome](http://www.saeco.com/welcome)



Saeco Avanti App

Available on the  
**App Store**

Saeco Avanti App

GET IT ON  
**Google play**

Saeco Avanti App

Avanti App est compatible avec iPad 3/4/Air/mini avec afficheur Retina avec système d'exploitation iOS7 et versions supérieures ; avec Samsung Galaxy Tab 3 (8.0")/Tab 4 (10.1")/Note pro LTE (12.2"), Nexus 7 2013 (7"), Sony Xperia Z LTE (10.1") avec système d'exploitation Android v.4.3 et supérieures, et avec dispositifs Bluetooth 4.0 et versions supérieures.

# IMPORTANT

Lors de l'utilisation d'appareils électriques, il est indispensable de respecter toujours les précautions de sécurité principales, y compris les suivantes :

1. Lire toutes les instructions.
2. Ne pas toucher les surfaces chaudes. Utiliser les poignées ou les boutons.
3. Afin d'éviter tout incendie, choc électrique et blessure, ne pas plonger le cordon, la fiche ou l'appareil dans l'eau ou dans n'importe quel liquide.
4. Il est nécessaire de contrôler attentivement lorsque l'appareil est utilisé par des enfants ou à leur proximité.
5. Débrancher de la prise de courant lorsque l'appareil n'est pas en service et avant son nettoyage. Laisser refroidir l'appareil aussi bien avant de retirer et de mettre en place ses accessoires qu'avant de le nettoyer.
6. Ne pas utiliser l'appareil avec un cordon ou une fiche détériorés, après un mauvais fonctionnement de l'appareil ou son endommagement de n'importe quelle manière. Renvoyer l'appareil au centre d'assistance agréé le plus proche pour tout contrôle, réparation et réglage.
7. L'utilisation d'accessoires non recommandés par le constructeur de l'appareil pourrait engendrer des incendies, des chocs électriques et des blessures.
8. Ne pas utiliser à l'extérieur.
9. Ne pas laisser les cordons pendre des bords de la table ou du plan de travail, ni toucher les surfaces chaudes.
10. Ne pas placer près du feu ou sur une cuisinière, électrique et à gaz, ou dans un four chaud.
11. Toujours brancher le cordon d'alimentation à la machine d'abord et ensuite à la prise de courant sur le mur. Pour débrancher, éteindre toute commande en appuyant sur « OFF » et ensuite enlever la fiche de la prise de courant sur le mur.
12. Ne pas utiliser l'appareil pour toute autre utilisation non prévue.
13. Garder ces instructions.

## CONSERVER CES INSTRUCTIONS

# PRÉCAUTIONS

La machine est réservée à un usage domestique. Tout entretien, en dehors du nettoyage et de l'entretien usuel par l'utilisateur, doit être fait par un service après-vente autorisé. Ne pas plonger la base dans l'eau. Pour éviter les courts-circuits et les décharges électriques, ne pas démonter la base. Elle ne contient aucune pièce qui demande un entretien de la part de l'utilisateur. Toute réparation doit être effectuée par le personnel d'un service après-vente autorisé.

1. Vérifier si le voltage correspond bien aux spécifications apparaissant sur la plaque signalétique.
2. Ne jamais mettre de l'eau tiède ou chaude dans le réservoir ; mais toujours de l'eau froide.
3. Ne pas toucher les surfaces chaudes de l'appareil pendant le fonctionnement et en écartant le cordon électrique.
4. Ne pas utiliser d'alcool éthylique, de solvants, d'essences, de poudre à récurer et/ou d'objets abrasifs pour le nettoyage de la machine.
5. Utiliser de l'eau purifiée ou en bouteille pour assurer le bon goût du café. Il sera toutefois nécessaire de procéder au détartrage de votre machine tous les 2-3 mois.
6. Ne pas utiliser du café au préparation à base de sucre (ex : caramel) ou mélangé avec toute autre recette.

## INSTRUCTIONS SUR LE CORDON ÉLECTRIQUE

- A. Votre appareil est muni d'un cordon électrique court ou d'un cordon d'alimentation détachable, afin d'éviter de trébucher ou de s'emmêler avec un câble plus long.
- B. Des cordons détachables plus longs ou bien des rallonges sont disponibles et ne peuvent être utilisés que si l'on prend toutes les précautions d'usage.
- C. En cas d'utilisation d'un long cordon d'alimentation détachable ou d'une rallonge,
  1. La tension électrique de fonctionnement marquée sur le cordon d'alimentation détachable ou sur la rallonge doit être au moins égale à celle de l'appareil.
  2. Si la fiche de l'appareil a une connexion de terre, la rallonge devrait être une rallonge de terre à 3 fils et
  3. La rallonge ne devra pas encombrer le plan de travail ou le dessus de table, afin d'éviter que les enfants la tirent ou trébuchent accidentellement.

Nous vous félicitons pour l'achat de cette machine à café super-automatique Saeco GranBaristo Avanti !

Pour profiter pleinement de l'assistance Saeco, enregistrez votre produit sur le site [www.saeco.com/welcome](http://www.saeco.com/welcome).

Ce mode d'emploi est valable pour les modèles HD8967 / HD8968 / HD8969.

Cette machine est indiquée pour la préparation de café expresso avec des grains entiers et elle est équipée d'une carafe à lait pour préparer un cappuccino parfait ou un lait noisette simplement et rapidement. Dans ce manuel, vous trouverez toutes les informations nécessaires pour l'installation, l'utilisation, le nettoyage et le détartrage de votre machine.

Visitez le site [www.philips.com/support](http://www.philips.com/support) pour télécharger la dernière version du mode d'emploi et la déclaration CE de conformité (voir le code du produit indiqué sur la couverture).

## SOMMAIRE

<b>IMPORTANT</b> .....	<b>4</b>
Prescriptions de sécurité .....	4
Attention .....	4
Avertissements .....	7
Conformité aux réglementations .....	8
<b>INSTALLATION</b> .....	<b>10</b>
Vue d'ensemble du produit .....	10
Description générale.....	11
<b>OPÉRATIONS PRÉLIMINAIRES</b> .....	<b>12</b>
Emballage de la machine .....	12
Installation de la machine.....	12
<b>PREMIÈRE MISE EN MARCHÉ</b> .....	<b>15</b>
Sélection de la langue.....	15
Cycle automatique de rinçage/nettoyage.....	16
Cycle de rinçage manuel.....	17
Mesure et programmation de la dureté de l'eau.....	20
Installation du filtre à eau « INTENZA+ » .....	22
Remplacement du filtre à eau « INTENZA+ » .....	25
<b>CONNEXION BLUETOOTH</b> .....	<b>26</b>
<b>REMPACEMENT CAFÉ EN GRAINS</b> .....	<b>29</b>
Enlèvement du réservoir à café en grains .....	29
Introduction du réservoir à café en grains .....	30
Cycle de vidange du café .....	31
Sélection du profil.....	34
<b>RÉGLAGES</b> .....	<b>35</b>
Profil de café .....	35
Validation d'un nouveau profil.....	35
Invalidation d'un profil utilisateur .....	36
Saeco Adapting System.....	38
Réglage du moulin à café en céramique .....	38
Réglage arôme (intensité du café) .....	39
Réglage de la buse de distribution du café.....	40
Réglage de la quantité de café dans la tasse .....	42
<b>DISTRIBUTION DE CAFÉ</b> .....	<b>43</b>
Distribution de café avec du café en grains .....	43
Distribution de café avec du café prémoulu.....	44
<b>CARAFE À LAIT</b> .....	<b>46</b>
Remplissage de la carafe à lait .....	46

Introduction de la carafe à lait .....	47
Enlèvement de la carafe à lait .....	47
Vidage de la carafe à lait .....	48
<b>DISTRIBUTION DE BOISSONS À BASE DE LAIT .....</b>	<b>49</b>
Cycle d'AUTO-NETTOYAGE de la carafe .....	52
Réglage de la longueur de la boisson à base de lait .....	53
<b>BOISSONS SPÉCIALES.....</b>	<b>55</b>
Eau chaude.....	55
Réglage de la distribution d'eau chaude .....	57
Distribution d'autres boissons menu « Boissons Spéciales » .....	58
Réglage quantité Distribution dans la tasse d'autres boissons menu « Boissons Spéciales » .....	59
<b>PROGRAMMATION BOISSON .....</b>	<b>60</b>
Arôme .....	61
Quantité café.....	61
Température.....	61
Goût .....	62
Quantité lait .....	62
<b>PROGRAMMATION EAU CHAUDE.....</b>	<b>62</b>
Quantité eau .....	62
Température.....	63
<b>RESTAURATION DES PARAMÈTRES PAR DÉFAUT DES BOISSONS .....</b>	<b>63</b>
<b>PROGRAMMATION DE LA MACHINE .....</b>	<b>64</b>
Réglages eau.....	64
Réglages langue.....	65
Réglages Stand-by.....	65
Son des touches .....	66
Bluetooth .....	66
Réglages d'usine .....	67
<b>STATISTIQUES.....</b>	<b>67</b>
<b>ENTRETIEN .....</b>	<b>68</b>
Détartrage .....	68
Cycle de nettoyage groupe .....	68
Nettoyage carafe .....	69
Nettoyage circuit de café.....	69
<b>NETTOYAGE ET ENTRETIEN.....</b>	<b>70</b>
Nettoyage quotidien de la machine .....	70
Nettoyage quotidien du réservoir à eau .....	72
Nettoyage quotidien de la carafe à lait.....	72
Nettoyage hebdomadaire de la carafe à lait.....	75
Nettoyage hebdomadaire du groupe de distribution .....	79
Nettoyage hebdomadaire du réservoir à café en grains, du plateau et du logement à café .....	83
Nettoyage mensuel de la carafe à lait .....	85
Lubrification mensuelle du groupe de distribution .....	89
Nettoyage mensuel du groupe de distribution à l'aide de tablettes de dégraissage.....	90
<b>DÉTARTRAGE .....</b>	<b>93</b>
<b>INTERRUPTION ACCIDENTELLE DU CYCLE DE DÉTARTRAGE.....</b>	<b>98</b>
<b>MESSAGES DE L'AFFICHEUR.....</b>	<b>99</b>
<b>DÉPANNAGE .....</b>	<b>101</b>
<b>ÉCONOMIE D'ÉNERGIE .....</b>	<b>104</b>
Stand-by .....	104
Élimination .....	105
<b>CARACTÉRISTIQUES TECHNIQUES.....</b>	<b>106</b>
<b>GARANTIE ET ASSISTANCE .....</b>	<b>107</b>
Garantie .....	107
Assistance .....	107
<b>COMMANDE DE PRODUITS POUR L'ENTRETIEN .....</b>	<b>108</b>
<b>ACCESSOIRES DE LA MACHINE.....</b>	<b>109</b>

## IMPORTANT

### Prescriptions de sécurité

La machine est dotée de dispositifs de sécurité. Il est toutefois nécessaire de lire et de suivre attentivement les prescriptions de sécurité contenues dans le présent mode d'emploi afin d'éviter des dommages accidentels aux personnes ou aux choses causés par un mauvais emploi de la machine. Conserver ce manuel pour toute référence à venir.



Le terme **ATTENTION** et ce symbole mettent en garde l'utilisateur sur des situations à risque pouvant causer des lésions personnelles graves, un danger pour la vie et/ou des dommages à la machine.



Le terme **AVERTISSEMENT** et ce symbole mettent en garde l'utilisateur sur des situations à risque pouvant causer des lésions personnelles légères et/ou des dommages à la machine.



Ce symbole indique qu'il est nécessaire de lire attentivement le mode d'emploi avant d'exécuter toute opération d'utilisation et d'entretien.

### Attention

- Si la machine est activée à distance au moyen de l'application mobile, l'utilisateur devra s'assurer que :
  - La machine ait été correctement installée ;
  - La machine ne soit actionnée que depuis une courte distance (c'est-à-dire qu'elle soit bien visible par l'utilisateur) ;

- Aucune personne vulnérable / aucun enfant ne se trouve près de la machine pendant qu'elle est en fonction.
- Brancher la machine à une prise murale appropriée, dont la tension principale correspond aux données techniques de l'appareil.
- Brancher la machine à une prise murale pourvue de mise à la terre.
- Le câble d'alimentation ne doit pas pendre de la table ou du plan de travail et ne doit pas être en contact avec des surfaces chaudes.
- Ne pas plonger la machine, la prise de courant ou le câble d'alimentation dans l'eau : danger de choc électrique !
- Ne pas verser de liquides sur le connecteur du câble d'alimentation.
- Ne jamais diriger le jet d'eau chaude vers des parties du corps : danger de brûlures !
- Ne pas toucher les surfaces chaudes. Utiliser les poignées et les boutons.
- Débrancher la fiche de la prise murale :
  - en cas d'anomalies ;
  - si la machine reste inactive pendant une longue période ;
  - avant de procéder au nettoyage de la machine.Tirer la fiche et non le câble d'alimentation. Ne pas toucher la fiche avec les mains mouillées.
- Ne pas utiliser la machine si la fiche, le câble d'alimentation ou la machine sont endommagés.

- Ne pas altérer ni modifier d'aucune façon la machine ou le câble d'alimentation. Toutes les réparations doivent être effectuées par un centre d'assistance agréé par Philips pour éviter tout danger.
- La machine n'est pas conçue pour être utilisée par les enfants de moins de 8 ans.
- La machine peut être utilisée par les enfants à partir de 8 ans, pourvu qu'ils aient été préalablement instruits à utiliser correctement la machine et qu'ils soient conscients des risques potentiels, ou bien qu'ils soient sous la supervision d'une personne adulte.
- Les opérations de nettoyage et entretien ne doivent pas être exécutées par des enfants, sauf s'ils ont plus de 8 ans et agissent sous la supervision d'une personne adulte.
- Garder la machine ainsi que son câble d'alimentation hors de la portée des enfants de moins de 8 ans.
- La machine peut être utilisée par des personnes ayant de faibles capacités physiques, mentales ou sensorielles, ou ayant une expérience et/ou des compétences insuffisantes, pourvu qu'elles aient été préalablement instruites à utiliser correctement la machine et qu'elles soient conscientes des risques potentiels, ou bien qu'elles soient sous la supervision d'une personne adulte.
- Il faut s'assurer que les enfants n'aient jamais la possibilité de jouer avec cet appareil.
- Ne pas insérer les doigts ou d'autres objets dans le moulin à café.



## Avertissements

---

- Cette machine est destinée uniquement à un usage domestique et n'est pas indiquée pour une utilisation dans des cantines ou dans les espaces cuisine de magasins, bureaux, fermes ou d'autres environnements de travail.
- Toujours poser la machine sur une surface plane et stable.
- Ne pas placer la machine sur des surfaces chaudes, proches de fours chauds, de réchauffeurs ou d'autres sources de chaleur similaires.
- Ne verser que du café torréfié en grains dans le réservoir. Le café en poudre, soluble, le café cru ou autres objets, si insérés dans le réservoir à café en grains, peuvent endommager la machine.
- Laisser refroidir la machine avant d'insérer ou de retirer des pièces.
- Ne pas remplir le réservoir avec de l'eau chaude ou bouillante. Utiliser uniquement de l'eau froide potable non pétillante.
- Pour le nettoyage ne pas utiliser de produits abrasifs ou des détergents agressifs. Un chiffon doux et imbibé d'eau est suffisant.
- Effectuer régulièrement le détartrage de la machine. La machine signalera quand il sera nécessaire de procéder au détartrage. Si cette opération n'est pas effectuée, l'appareil cesse de fonctionner correctement. En pareil cas, la réparation n'est pas couverte par la garantie !
- Éviter de garder la machine à une température inférieure à 0 °C. L'eau résiduelle à l'intérieur du système de chauffage peut geler et endommager la machine.

- Ne pas laisser d'eau dans le réservoir si la machine n'est pas utilisée pendant une longue période. L'eau pourrait être contaminée. Utiliser de l'eau fraîche à chaque utilisation de la machine.
- Soyez conscients du fait qu'il s'agit d'un dispositif connecté pouvant être accessible par des personnes non autorisées. Si vous relevez des comportements inexplicables, veuillez contacter le centre d'assistance Philips.
- Faites attention au positionnement de la machine chez vous, de sorte à ne pas limiter son champs d'action pendant que vous l'utilisez moyennant l'application (p.ex. loin de routeurs, fours à micro-ondes, stations d'accueil, etc.).

---

## Conformité aux réglementations

La machine est conforme à l'art.13 du Décret Législatif Italien n° 151 du 25 juillet 2005, « Application des Directives 2005/95/CE, 2002/96/CE et 2003/108/CE, relatives à la limitation de l'utilisation des substances dangereuses dans les équipements électriques et électroniques et à l'élimination des déchets ».

Cette machine est conforme à la Directive européenne 2002/96/CE.

Cet appareil Philips est conforme à tous les standards et toutes les réglementations applicables en matière d'exposition aux champs électromagnétiques.

Philips Consumer Lifestyle B.V.

**PHILIPS**

426

2014/07

*(Document No. / Numéro du document)**(Year, Month (yyyy/mm) in which the CE mark is affixed / Année/mois (aaaa/mm) au cours de laquelle le marquage CE a été apposé)***EUROPEAN DECLARATION OF CONFORMITY**

(DECLARATION DE CONFORMITE CE)

We, PHILIPS CONSUMER LIFESTYLE B.V.

*(Company name / Nom de l'entreprise)*

TUSSENDIEPEN 4, 9206 AD DRACHTEN, THE NETHERLANDS

*(address / adresse)*

declare under our responsibility that the product(s) HD8969, HD8968, HD8967

*(déclarons sous notre propre responsabilité que le(s) produit(s))*

Philips

*(brand name, nom de la marque)**(Type version or model, référence ou modèle)*

ESPRESSO COFFEE MAKER WITH GRINDER

*(product description, description du produit)*

to which this declaration relates is in conformity with the following harmonized standards:

*(auquel cette déclaration se rapporte, est conforme aux normes harmonisées suivantes)*

EN 60335-1: (2012)  
 EN 60335-2-15:(2002), Am1 (2005), Am2 (2008), A11 (2012)  
 EN 62233: (2008)  
 EN 55014-1: (2006), Am1 (2009), Am2 (2011)  
 EN 61000-3-2: (2006), Am1 (2009), Am2 (2009), EN 61000-3-3: (2008)  
 EN 55014-2: (1997), Am1 (2001), Am2 (2008)  
 EN 50564: (2011), EN 50581: (2012)  
 EN 300 328: (2012) V1.8.1 & V1.7.1, EN 301 489-1: (2011) V1.9.2  
 EN 301 489-17: (2012) V2.2.1, EN 62479: (2010)

following the provisions of :

*(conformément aux exigences essentielles et autres dispositions pertinentes de:)*

2006/95/EC  
 2004/108/EC  
 2009/125/EC, EC/1275/2008  
 2011/65/EC  
 1999/5/EC

And are produced under a quality scheme at least in conformity with ISO 9001 or CENELEC Permanent Documents

*(Et sont fabriqués conformément à une qualité au moins conforme à la norme ISO 9001 ou aux Documents Permanents CENELEC)**Only for Medical Devices and R&TTE products:*

The Notified Body: IMQ 0051

*(L'Organisme Notifié) (Name and number/ nom et numéro)*

performed: EMC R&amp;TTE

*(a effectué) (description of intervention / description de 'intervention)*

and issued the certificate: 0532-ARSO00045

*(et a délivré le certificat) (certificate number / numéro du certificat)*

Remarks:



Drachten, 17-jun-14

*(place, date / lieu, date)*

A. Speelman, CL Compliance Manager

*(signature, name and function / signature, nom et fonction)*

# INSTALLATION

## Vue d'ensemble du produit

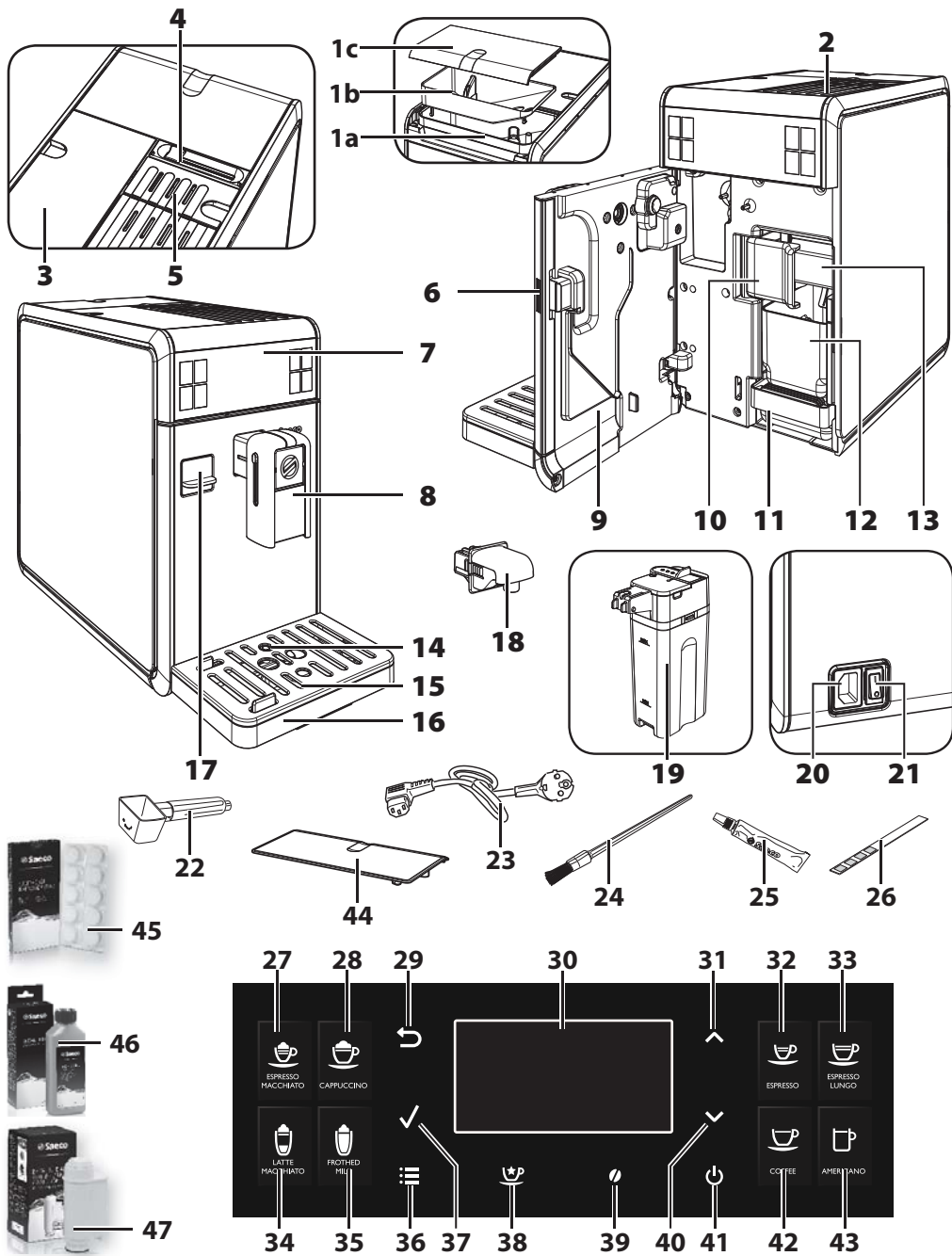

## Description générale

---

- 1a. Réservoir à café en grains
- 1b. Plateau du réservoir à café en grains
- 1c. Couvercle du réservoir à café en grains
2. Plaque chauffe-tasses
3. Réservoir à eau + couvercle
4. Sélecteur de blocage/enlèvement du réservoir à café
5. Compartiment café prémoulu
6. Bouton porte de service
7. Bandeau de commande
8. Buse de distribution du café amovible
9. Porte de service
10. Poignée de blocage/enlèvement du groupe de distribution
11. Bac d'égouttement (interne)
12. Tiroir à marc
13. Groupe de distribution du café
14. Indicateur bac d'égouttement plein
15. Grille repose tasses
16. Bac d'égouttement (externe)
17. Couvercle de protection
18. Buse de distribution d'eau (amovible)
19. Carafe à lait
20. Prise câble d'alimentation
21. Interrupteur général
22. Mesure de café prémoulu / clé pour régler la mouture.
23. Câble d'alimentation
24. Pinceau de nettoyage (en option)
25. Graisse pour le groupe de distribution (en option)
26. Test de dureté de l'eau
27. Touche Café Crème
28. Touche Cappuccino
29. Touche « ESC »
30. Afficheur LCD
31. Touche « VERS LE HAUT »
32. Touche Café expresso
33. Touche Espresso Lungo
34. Touche Lait noisette
35. Touche Lait chaud
36. Touche « MENU »
37. Touche « OK »
38. Touche « Boissons spéciales »
39. Touche « Aroma » - Café prémoulu
40. Touche « VERS LE BAS »
41. Touche Stand-by
42. Touche Café
43. Touche Café américain
44. Couvercle de protection (en option)
45. Tablettes de dégraissage (en option)
46. Solution détartrante (en option)
47. Filtre à eau INTENZA+ (en option)

## OPÉRATIONS PRÉLIMINAIRES

## Emballage de la machine

L'emballage original a été conçu et réalisé pour protéger la machine au cours de sa livraison. Il est conseillé de le garder pour d'éventuels transports à venir.

## Installation de la machine

**1** Retirer de l'emballage le bac d'égouttement, sa grille et la carafe.

**2** Sortir la machine de l'emballage.

**3** Pour une utilisation optimale, il est recommandé de :

- choisir une surface d'appui sûre et bien nivelée pour éviter tout risque de renversement de la machine ou de blessures ;
- choisir un endroit assez bien éclairé, propre et pourvu d'une prise de courant facilement accessible ;
- prévoir une distance minimum des parois de la machine comme le montre la figure.

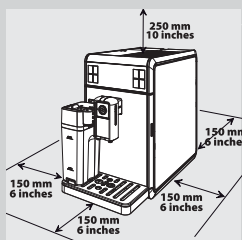

**4** Insérer complètement dans la machine le bac d'égouttement (externe) avec sa grille. S'assurer qu'il soit inséré correctement ; un « CLIC » confirmera le bon accrochage.

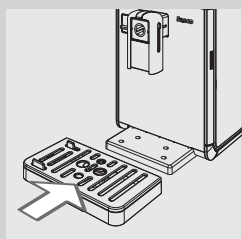

**Remarque :**

le bac d'égouttement a la fonction de recueillir l'eau qui sort de la buse de distribution au cours des cycles de rinçage/auto-nettoyage et éventuellement le café qui pourrait s'écouler pendant la préparation des boissons. Vider et laver quotidiennement le bac d'égouttement ainsi que chaque fois que l'indicateur de bac d'égouttement plein est soulevé.

**⚠ Avertissement :**

**NE PAS** extraire le bac d'égouttement juste après que la machine ait été mise en marche. Attendre quelques minutes pour l'exécution du cycle de rinçage/auto-nettoyage.

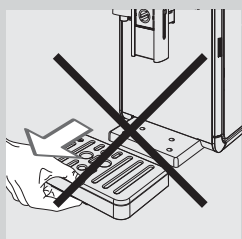

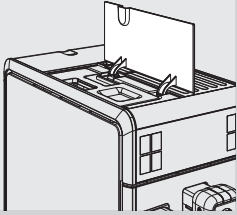

5 Soulever le couvercle extérieur de gauche.

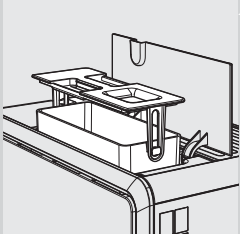

6 Retirer le réservoir à eau en utilisant la poignée intégrée dans le couvercle intérieur.

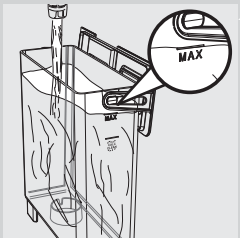

7 Rincer le réservoir avec de l'eau fraîche.

8 Remplir le réservoir avec de l'eau fraîche potable jusqu'au niveau MAX et le réintroduire dans la machine. Vérifier qu'il est complètement inséré.

**!** **Avertissement :**  
**Ne pas remplir le réservoir avec de l'eau chaude, bouillante, gazeuse ou d'autres liquides qui pourraient endommager le réservoir et la machine.**

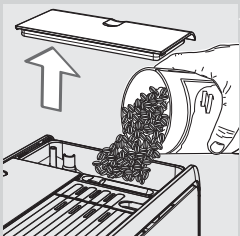

9 Enlever le couvercle du réservoir à café en grains. Y verser lentement le café en grains.

**≡** **Remarque :**  
 Le réservoir à café en grains contient un plateau qui vibre durant la mouture et fait glisser les grains à l'intérieur du moulin à café.

**!** **Avertissement :**  
**Ne verser que du café en grains dans le réservoir. Le café en poudre, soluble, caramélisé ou d'autres objets peuvent endommager la machine.**

10 Replacer le couvercle sur le réservoir à café en grains.

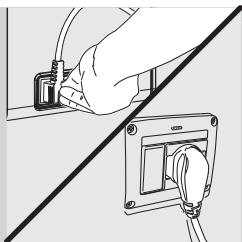

**11** Brancher la fiche sur la prise de courant placée au dos de l'appareil.

**12** Brancher la fiche à l'extrémité opposée du câble d'alimentation sur une prise de courant murale ayant une tension appropriée.

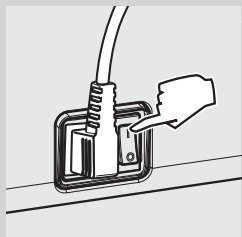

**13** Mettre l'interrupteur général, qui se trouve au dos de l'appareil, sur « I » pour mettre la machine en marche.



**14** Appuyer sur la touche  pour allumer la machine.

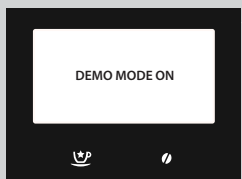

 **Remarque :**

En gardant la touche  enfoncée pendant plus de huit secondes, la machine accède au programme démo. Pour quitter la démo, débrancher le câble d'alimentation et rallumer la machine.



## PREMIÈRE MISE EN MARCHÉ



Avant la première utilisation les conditions suivantes doivent être remplies :

- 1) il faut sélectionner la langue ;
- 2) la machine effectue un cycle automatique de rinçage/nettoyage ;
- 3) il faut démarrer un cycle de rinçage manuel.

### Sélection de la langue

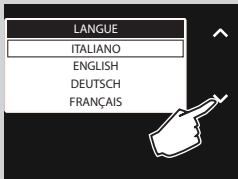
Lors du premier démarrage il faut sélectionner la langue.



- 1 La page-écran ci-contre s'affiche. Sélectionner la langue souhaitée en appuyant sur les touches de défilement «  » ou «  ».



- 2 Appuyer sur la touche «  » pour confirmer.



- 3 La machine est en phase de chauffage.

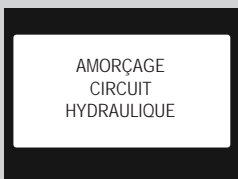

- 4 Une fois le chauffage terminé, la machine effectue automatiquement l'amorçage du circuit hydraulique.

## Cycle automatique de rinçage/nettoyage

Une fois la phase de chauffage terminée, la machine effectue un cycle automatique de rinçage/auto-nettoyage des circuits internes en utilisant de l'eau fraîche. L'opération demande moins d'une minute.

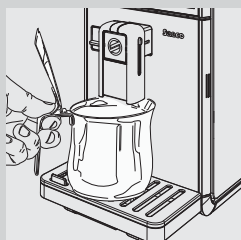

- 1 Placer un récipient sous la buse de distribution du café pour recueillir la petite quantité d'eau distribuée.



- 2 La page-écran ci-contre s'affiche. Attendre que le cycle se termine automatiquement.

### Remarque :

Appuyer sur la touche «  » si l'on souhaite arrêter la distribution.

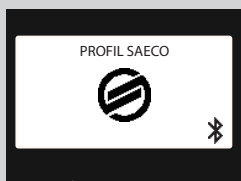

- 3 Une fois terminées les opérations décrites ci-dessus, la page-écran ci-contre s'affiche. Maintenant il est possible d'exécuter le cycle de rinçage manuel.

## Cycle de rinçage manuel

Lors de la première utilisation de la machine il faut démarrer un cycle de rinçage. Au cours de ce processus le cycle de distribution du café est activé et l'eau fraîche coule de la buse de distribution. L'opération demande quelques minutes.

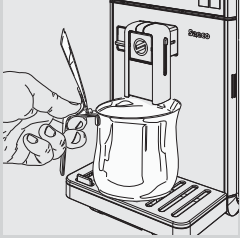

**1** Placer un récipient sous la buse de distribution du café.

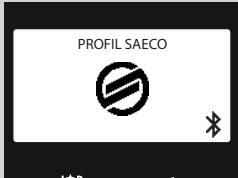

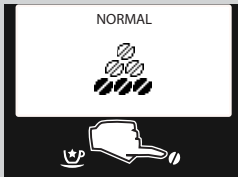

**2** Vérifier que la machine affiche la page-écran ci-contre.

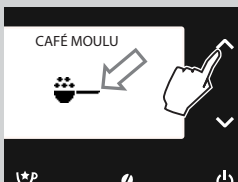

**3** Appuyer sur la touche «  » pour accéder au menu de sélection de l'arôme.



**4** Pour sélectionner la fonction de distribution du café prémoulu, appuyer sur les touches de défilement «  » ou «  » jusqu'à ce que l'icône «  » s'affiche.

### Remarque :

Ne pas ajouter de café prémoulu dans le compartiment.

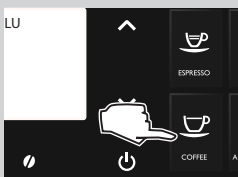

**5** Appuyer sur la touche «  ».



- 6** Lors de la sélection du produit, la machine demande de confirmer que le café en poudre a bien été introduit. Appuyer sur la touche « ✓ ». La machine commence à distribuer de l'eau de la buse de distribution du café. À la fin de la distribution, vider le récipient.

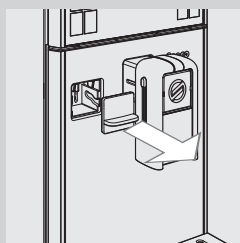

- 7** Enlever le couvercle de protection.



**Remarque :**  
conserver soigneusement le couvercle.

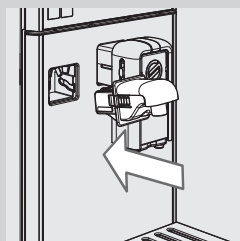

- 8** Incliner légèrement la buse de distribution d'eau et l'insérer complètement dans les glissières de la machine. Appuyer et tourner la buse de distribution d'eau vers le bas jusqu'à l'accrocher à la machine comme le montre la figure.

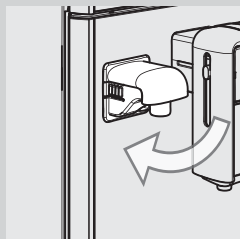

- 9** Placer le récipient vide sous la buse de distribution de l'eau chaude.

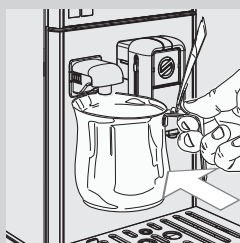

- 10** Appuyer sur la touche «  ».





11 Appuyer sur la touche « ✓ ».

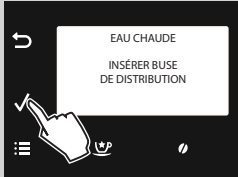

12 Appuyer sur la touche « ✓ ». Une fois terminée la phase de chauffage la machine commence à distribuer de l'eau.

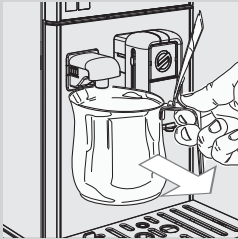

13 Après avoir distribué l'eau, enlever et vider le récipient.

14 Répéter les opérations du point 10 au point 13 jusqu'à ce qu'il n'y ait plus d'eau dans le réservoir, puis passer au point 15.

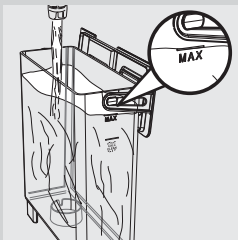

15 À la fin de cette opération, remplir de nouveau le réservoir à eau jusqu'au niveau MAX. La machine est à présent prête à distribuer du café.  
Le symbole indiqué ci-contre s'affichera.



#### Remarque :

si la machine n'a pas été utilisée pendant deux semaines ou plus, lors de la mise en marche elle effectuera un cycle automatique de rinçage/auto-nettoyage. Il faut ensuite démarrer un cycle de rinçage manuel comme décrit ci-dessus.

Le cycle automatique de rinçage/auto-nettoyage démarre aussi quand la machine est restée en stand-by ou a été éteinte depuis plus de 15 minutes. À la fin du cycle, il est possible de distribuer les produits.

## Mesure et programmation de la dureté de l'eau

La mesure de la dureté de l'eau est très importante afin de déterminer la fréquence de détartrage de la machine et pour l'installation du filtre à eau « INTENZA+ » (pour plus de détails sur le filtre à eau, voir le chapitre suivant).

Pour la mesure de la dureté de l'eau, suivre les instructions suivantes :

- 1 Plonger dans l'eau la bande de test de dureté de l'eau (fournie avec la machine) pendant une seconde.



### Remarque :

la bande ne peut être utilisée que pour une seule mesure.

- 2 Attendre une minute.

- 3 Vérifier le nombre de carrés qui deviennent rouges puis consulter le tableau ci-contre.



### Remarque :

les numéros sur la bande correspondent aux réglages pour le réglage de la dureté de l'eau.

Plus précisément :

- 1 = 1 (eau très douce)
- 2 = 2 (eau douce)
- 3 = 3 (eau dure)
- 4 = 4 (eau très dure)

Les lettres correspondent aux références se trouvant à la base du filtre à eau « INTENZA+ » (voir chapitre suivant).

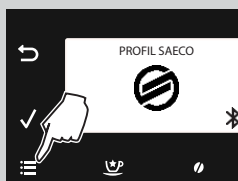
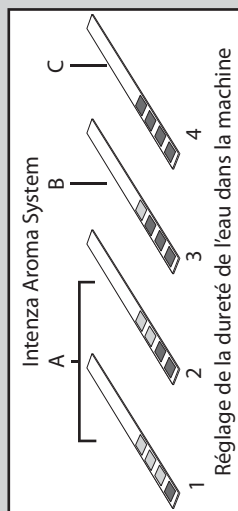
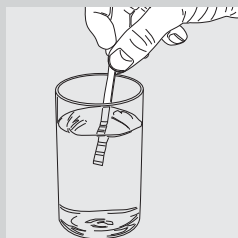

- 4 Appuyer sur la touche «  » pour accéder au menu principal de la machine.

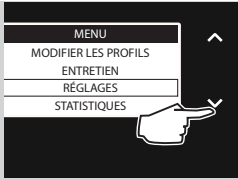

5 Appuyer sur la touche « ✓ » pour sélectionner « **RÉGLAGES** ».

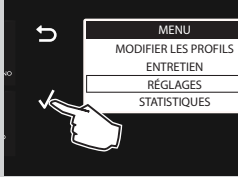

6 Appuyer sur la touche « ✓ » pour confirmer.



7 Appuyer sur la touche « ✓ » pour confirmer la sélection « **EAU** ».



8 Appuyer sur la touche « ✓ » pour confirmer la sélection « **DURETÉ** ».



#### Remarque :

La machine est livrée avec un réglage standard de la dureté de l'eau compatible avec la plupart des types d'eau.

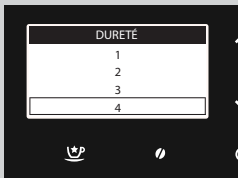

9 Appuyer sur la touche « ✓ » pour augmenter la valeur ou sur la touche « ^ » pour diminuer la valeur.

10 Appuyer sur la touche « ✓ » pour confirmer le réglage.



11 Appuyer sur la touche « ☰ » pour quitter le menu de programmation. Maintenant, la machine est prête à distribuer.

## Installation du filtre à eau « INTENZA+ »



Il est recommandé d'installer le filtre à eau « INTENZA+ » qui limite la formation de calcaire à l'intérieur de la machine et donne un arôme plus intense à votre café.

L'eau est un élément fondamental dans la préparation d'un café et il est donc très important de la filtrer toujours de manière professionnelle. Le filtre à eau « INTENZA+ » permet de prévenir la formation de dépôts de minéraux et d'améliorer la qualité de l'eau.

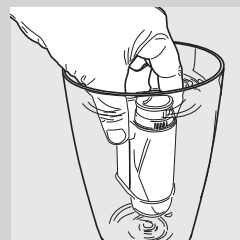

- 1 Enlever le filtre à eau « INTENZA+ » de son emballage, le plonger verticalement dans l'eau froide (l'ouverture vers le haut) et pousser le filtre délicatement sur les bords pour faire sortir toute bulle d'air.

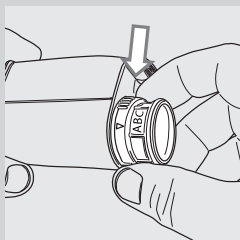

- 2 Régler le filtre à eau « INTENZA+ » selon les mesures effectuées (voir chapitre suivant) et indiquées à la base du filtre :  
 A = eau douce – correspond à 1 ou 2 sur la bande  
 B = eau dure (standard) – correspond à 3 sur la bande  
 C = eau très dure – correspond à 4 sur la bande

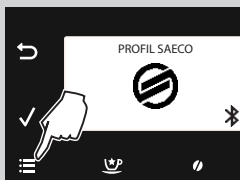

- 3 Appuyer sur la touche « ≡ » pour accéder au menu principal de la machine.

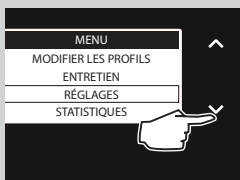

- 4 Appuyer sur la touche « ✓ » pour sélectionner « RÉGLAGES ».



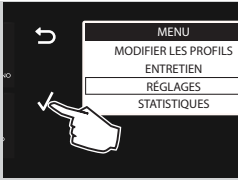

5 Appuyer sur la touche « ✓ » pour confirmer.



6 Appuyer sur la touche « ✓ » pour confirmer la sélection « **EAU** ».

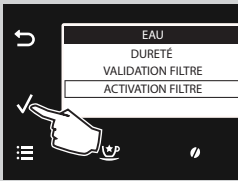

7 Appuyer sur la touche « ✓ » pour sélectionner « **ACTIVATION FILTRE** ».

8 Appuyer sur la touche « ✓ » pour confirmer.

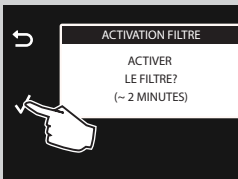

9 Appuyer sur la touche « ✓ » pour confirmer.



**Remarque :**

Pour quitter le mode activation, appuyer sur la touche « ↶ ».

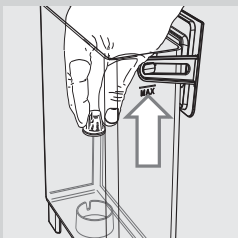

10 Enlever le petit filtre blanc à l'intérieur du réservoir et le conserver dans un endroit sec.

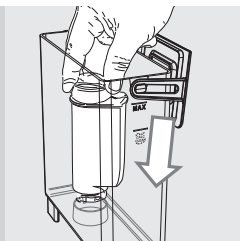

**11** Introduire le filtre à eau « INTENZA+ » dans le réservoir à eau vide. Le pousser jusqu'au point le plus bas possible.

**12** Remplir le réservoir avec de l'eau fraîche jusqu'au niveau MAX et le réintroduire dans la machine.



**13** Appuyer sur la touche « ✓ » pour confirmer.

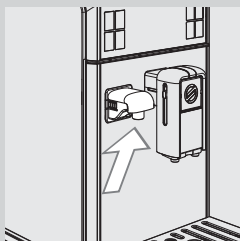

**14** S'assurer que la buse de distribution de l'eau est correctement installée.

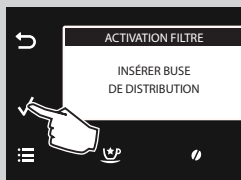

**15** Appuyer sur la touche « ✓ » pour confirmer.

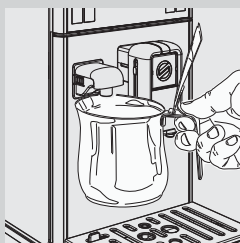

**16** Positionner un récipient sous la buse de distribution de l'eau chaude.

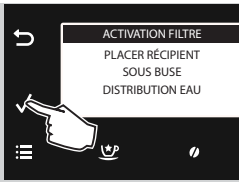

**17** Appuyer sur la touche « ✓ » pour confirmer.

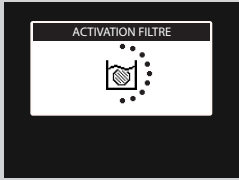

**18** La machine commence à distribuer de l'eau. La page-écran ci-contre s'affiche.



**19** À la fin de la distribution, enlever et vider le récipient. Maintenant, la machine est prête à distribuer.

De cette façon, la machine est programmée pour informer l'utilisateur de la nécessité de remplacer le filtre à eau « INTENZA+ ».

### Remplacement du filtre à eau « INTENZA+ »

Lorsqu'il faut remplacer le filtre à eau « INTENZA+ » le symbole ci-contre s'affiche.

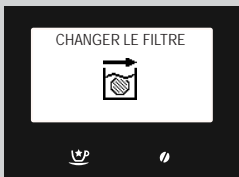

**1** Procéder au remplacement du filtre comme indiqué au chapitre suivant.

**2** La machine est maintenant programmée pour gérer un nouveau filtre.

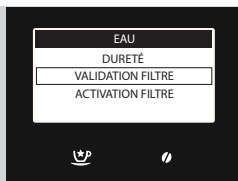
**Remarque :**

si le filtre est déjà installé et que l'on souhaite l'enlever, sans le remplacer, sélectionner l'option « **VALIDATION FILTRE** » et la régler sur OFF.

Si le filtre à eau « INTENZA+ » n'est pas présent, insérer dans le réservoir le petit filtre blanc enlevé précédemment.

## CONNEXION BLUETOOTH

Pour avoir accès aux fonctions de la machine, il faut télécharger l'application sur son propre dispositif mobile.

Pour connecter GranBaristo Avanti avec son propre dispositif mobile, télécharger la Saeco Avanti App disponible sur App Store et sur Google Play ou scanner le code QR qui se trouve sur la première page avec son propre dispositif mobile. Alternativement, à l'aide du dispositif où l'on veut télécharger l'application se connecter au site : [www.saeco.com/Avanti-app](http://www.saeco.com/Avanti-app).



**Remarque :**

Avant d'entamer la procédure de connexion, s'assurer que la fonction Bluetooth de son propre dispositif mobile soit activée.

La fonction Bluetooth de GranBaristo Avanti est activée par défaut. Au cas où elle serait désactivée, suivre les instructions suivantes pour la réactiver :

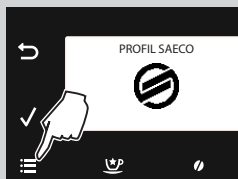
- 1 Appuyer sur la touche «  » pour accéder au menu principal de la machine.



- 2 Appuyer sur la touche «  » pour sélectionner « **RÉGLAGES** ». Appuyer sur la touche «  » pour confirmer.

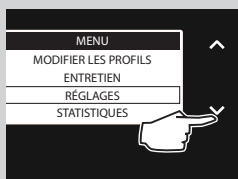

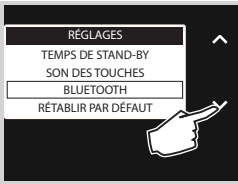

3 Appuyer sur la touche « ✓ » pour sélectionner « **BLUETOOTH** ».

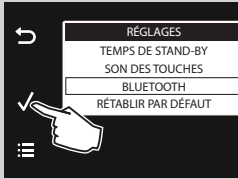

4 Appuyer sur la touche « ✓ » pour confirmer.

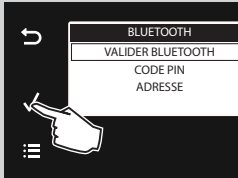

5 Le menu de gestion du « **BLUETOOTH** » est affiché. Appuyer sur « ✓ » pour activer la fonction dans la machine et permettre ainsi la connexion avec le dispositif mobile.

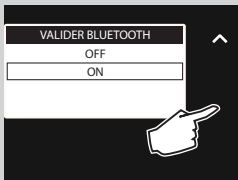

6 Appuyer sur la touche « ✓ » pour sélectionner « **ON** ».

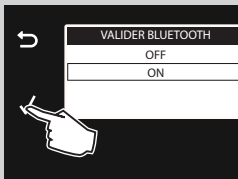

7 Appuyer sur la touche « ✓ » pour confirmer. Le dispositif Bluetooth est maintenant activé.

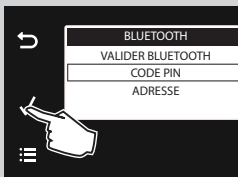

8 Appuyer sur la touche « ✓ » pour sélectionner « **CODE PIN** ». Appuyer sur la touche « ✓ » pour confirmer.

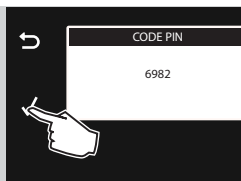

- 9 Prendre note du code, qui sera requis pendant la connexion avec le dispositif mobile.

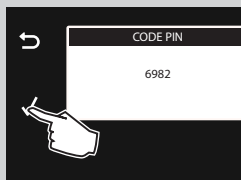

- 10 Appuyer sur la touche « ✓ » pour confirmer. Appuyer sur la touche « ≡ » pour quitter.



**Remarque :**

Pour quitter le menu, appuyer sur la touche « ↶ ».

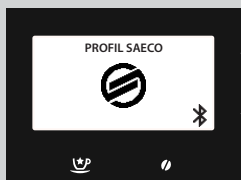

- 11 Saisir le code PIN lorsque l'application le requiert et attendre la bonne réussite de la connexion.

Le symbole  qui s'affiche indique que la connexion a été correctement établie. Maintenant, il est possible de s'interfacer avec la machine à café directement à partir de son propre dispositif mobile.



**Attention :**

**N'utiliser l'application Saeco Avanti pour actionner votre Gran Baristo que si vous arrivez à voir la machine, de sorte à éviter tous dommages aux personnes ou aux choses !**

**Il n'est pas possible d'utiliser la fonction café prémoulu lorsqu'on actionne la machine moyennant l'application.**



**Avertissement :**

**Si on saisit 5 fois de suite un code PIN erroné, la machine désactive la connexion Bluetooth pour des raisons de sécurité. Il sera donc nécessaire de la réactiver comme décrit auparavant.**



**Remarque :**

Avanti App est compatible avec iPad 3/4/Air/mini avec afficheur Retina avec système d'exploitation iOS7 et versions supérieures ; avec Samsung Galaxy Tab 3 (8.0" )/Tab 4 (10.1" )/Note pro LTE (12.2" ), Nexus 7 2013 (7" ), Sony Xperia Z LTE (10.1" ) avec système d'exploitation Android v.4.3 et supérieurs, et avec dispositifs Bluetooth 4.0 et versions supérieures.

## REPLACEMENT CAFÉ EN GRAINS

La machine est équipée d'un réservoir à café en grains amovible qui permet de passer facilement d'un type de café en grains à un autre pour pouvoir goûter divers types de café.



### Remarque :

Il est possible d'acheter un autre réservoir à café en grains comme accessoire (CA6807).

Vous pouvez conserver le café en grains à l'intérieur du réservoir au réfrigérateur pour en maintenir le goût.

### Enlèvement du réservoir à café en grains

Pour enlever le réservoir à café en grains, suivre les instructions suivantes :

- 1 Positionner le sélecteur en position «  ».

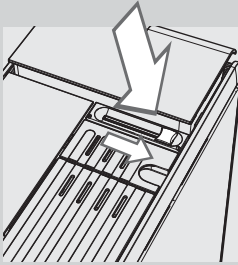

### Avertissement :

**Il est possible que le sélecteur ne puisse pas atteindre la position souhaitée en raison de quelques grains de café qui seraient restés coincés. Dans ce cas de figure, bouger plusieurs fois le sélecteur en avant et en arrière jusqu'à enlever le grain de café coincé.**

- 2 Soulever le réservoir à café en grains en le saisissant sur les côtés avec les deux mains comme le montre la figure.

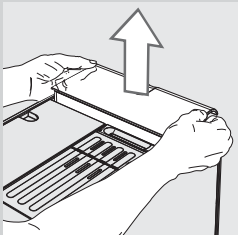

### Avertissement :

**Ne pas enlever le réservoir à café en grains d'une autre façon pour ne pas renverser les grains de café.**

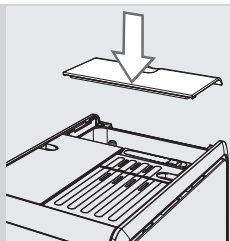

- Une fois enlevé, couvrir la machine avec le couvercle de protection.



### Remarque :

En cas de sélection d'un produit à base de café sans que le réservoir à café en grains soit introduit, le symbole ci-contre s'affichera. Il faut introduire le réservoir à café en grains.

## Introduction du réservoir à café en grains

Pour introduire le réservoir à café en grains, suivre les instructions suivantes :

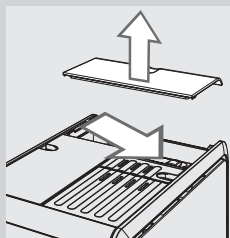

- Enlever le couvercle de protection de la machine.

- Positionner le sélecteur en position «  ».

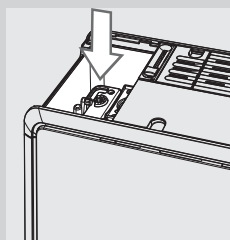

- Enlever les grains de café qui pourraient se trouver dans le logement du réservoir à café.



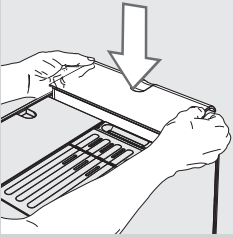

- 4 Introduire le réservoir à café en grains dans son logement comme le montre la figure.

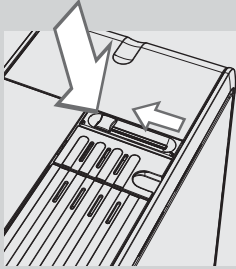

- 5 Positionner le sélecteur en position «  ».



**Attention :**

**En changeant de type de café en grains et en passant à un café décaféiné, il est possible que des traces de caféine soient encore présentes après le cycle de vidange.**

### Cycle de vidange du café

Quand on passe d'un type de café en grains à un autre et que l'on change le réservoir à café en grains, il est conseillé de nettoyer la conduite du café pour pouvoir goûter pleinement l'arôme du nouveau mélange. Pour ce faire, suivre les instructions suivantes :

- 1 Remplir le réservoir à café ou le remplacer par un nouveau réservoir.



- 2 Appuyer sur la touche «  » pour accéder au menu principal de la machine.

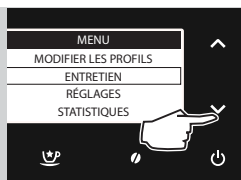

3 Appuyer sur la touche « ✓ » pour sélectionner « **ENTRETIEN** ».

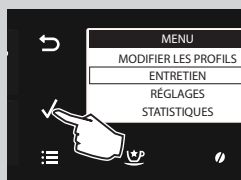

4 Appuyer sur la touche « ✓ » pour confirmer.

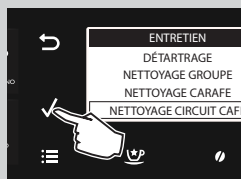

5 Appuyer sur la touche « ✓ » pour sélectionner « **NETTOYAGE CIRCUIT CAFÉ** ».

6 Appuyer sur la touche « ✓ » pour confirmer.

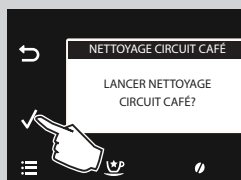

7 Appuyer sur la touche « ✓ » pour confirmer.

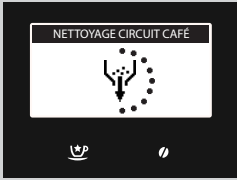

8 La machine effectue un cycle de mouture sans distribuer de café.



9 Maintenant, la machine est prête à distribuer.



**Remarque :**

Si la conduite de café et le moulin à café n'ont pas été vidés, il sera nécessaire de distribuer au moins deux cafés avant de pouvoir goûter pleinement le nouveau type de café en grains.





**Attention :**

**En changeant de type de café en grains et en passant à un café décaféiné, il est possible que des traces de caféine soient encore présentes après le cycle de nettoyage.**

## Sélection du profil

Cette fonction permet d'optimiser la distribution des produits en fonction du café qu'on vient d'introduire dans la machine ou selon ses propres goûts.

- 1 Appuyer sur la touche «  » ou sur la touche «  » pour sélectionner les profils sauvegardés dans la machine.

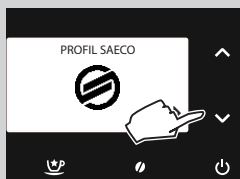

Trois profils de café sont disponibles, optimisés selon le type de grains utilisés :

- le profil SAECO Blend, optimisé pour un mélange de café Arabica et Robusta ;
- le profil Robusta, optimisé pour les grains de type Robusta ;
- le profil Arabica, optimisé pour les grains de type Arabica.

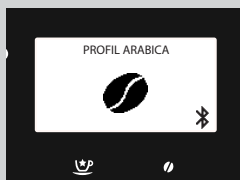
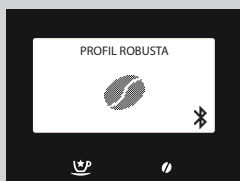
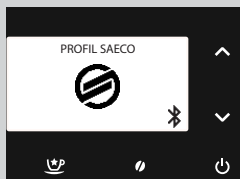

### Remarque :

La machine permet également de créer 3 autres profils utilisateur pour personnaliser les boissons selon ses propres goûts. Se référer au chapitre « **Validation d'un nouveau profil** ».

## RÉGLAGES

La machine permet d'effectuer certains réglages pour distribuer le meilleur café possible.

### Profil de café

Cette machine permet de satisfaire les goûts individuels de chaque utilisateur et de personnaliser jusqu'à un maximum de 6 profils différents.

Dans la machine 3 profils ont déjà été pré-réglés, qui conviennent pour les différents types de café disponibles dans le commerce. Le profil prédéfini est représenté par l'icône affichée dans l'image à gauche.

Il est possible de valider 3 autres profils, qui peuvent être totalement personnalisés. Pour faciliter l'utilisation de la machine, chaque utilisateur est représenté par son icône, qui peut être sélectionnée pendant la programmation.



### Validation d'un nouveau profil



- 1 Appuyer sur la touche « ≡ » pour accéder au menu principal de la machine.

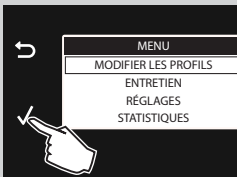

- 2 Appuyer sur la touche « ✓ » pour confirmer.

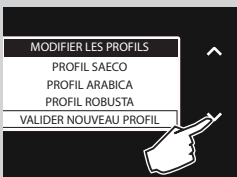

- 3 Appuyer sur la touche « ✓ » pour sélectionner « **VALIDER NOUVEAU PROFIL** ».



4 Appuyer sur la touche « ✓ » pour confirmer.

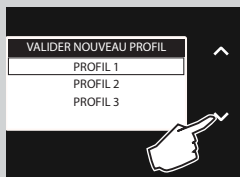

5 Appuyer sur la touche « ▼ » ou sur la touche « ▲ » pour sélectionner le profil souhaité, auquel une icône spécifique sera associée.

#### Remarque :

Lorsqu'un profil a déjà été validé, il n'est pas affiché parmi les options possibles.

6 Appuyer sur la touche « ✓ » pour confirmer.

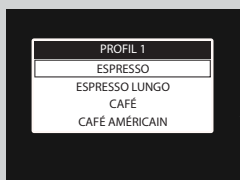

7 On peut maintenant personnaliser les boissons (voir le chapitre « **Programmation boisson** »).

## Invalidation d'un profil utilisateur

Il est possible d'invalider un profil utilisateur précédemment validé, mais pas les profils préréglés.

#### Remarque :

Dans ce cas tous les réglages correspondants sont gardés en mémoire mais ne sont pas affichés, et l'icône est de nouveau disponible pour en valider les options. Pour le réactiver, se référer à la section « **Validation d'un nouveau profil** ».

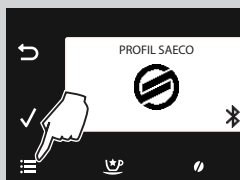

1 Appuyer sur la touche «  » pour accéder au menu principal de la machine.

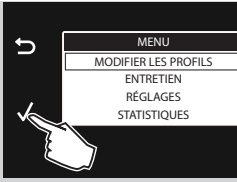

2 Appuyer sur la touche « ✓ » pour confirmer.

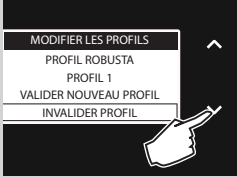

3 Appuyer sur la touche « ✓ » pour sélectionner « **INVALIDER PROFIL** ».

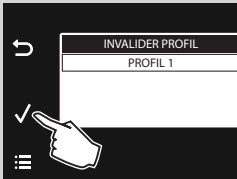

4 Appuyer sur la touche « ✓ » pour sélectionner le profil à supprimer. Appuyer sur la touche « ✓ » pour confirmer. À partir de ce moment, le profil est invalidé.



#### Remarque :

La page-écran ci-contre peut contenir autant de profils qu'on en a précédemment validés. Seul le profil sélectionné sera invalidé.



5 La page-écran ci-contre s'affiche.

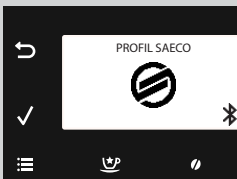

6 Appuyer sur la touche « ✓ » pour quitter le menu de programmation. Maintenant, la machine est prête à distribuer.

## Saeco Adapting System

Le café est un produit naturel et ses caractéristiques peuvent changer selon son origine, son mélange et sa torréfaction. La machine est munie d'un système d'autorégulation permettant d'utiliser tout type de café en grains disponible dans le commerce sauf les grains caramélisés ou aromatisés. La machine se règle automatiquement après la distribution de plusieurs cafés pour optimiser l'extraction du café.

## Réglage du moulin à café en céramique

Les moulins à café en céramique garantissent toujours un degré de mouture parfait et une granulométrie spécifique pour chaque spécialité de café.

Cette technologie offre une conservation totale de l'arôme tout en garantissant le véritable goût italien de chaque tasse de café.



**Attention :**

**le moulin à café en céramique contient des parties en mouvement qui peuvent être dangereuses. Il est interdit d'y introduire ses doigts ou d'autres objets. Pour régler le moulin à café en céramique, utiliser exclusivement la clé pour le réglage de la mouture.**

Les meules en céramique peuvent être réglées pour adapter la mouture du café à votre goût personnel.

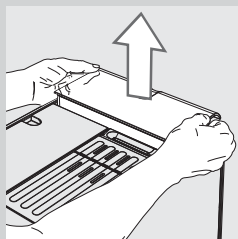

- 1** Retirer le réservoir à café en grains comme indiqué à la section « Enlèvement du réservoir à café en grains ».

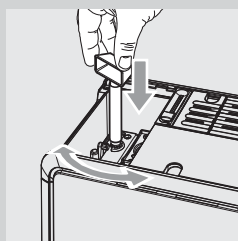

- 2** Appuyer et tourner le bouton de réglage de la mouture placé sous le réservoir à café en grains **d'un cran à la fois**. Utiliser la clé de réglage du moulin à café fournie avec la machine. La différence de goût sera perceptible après la distribution de 2 ou 3 cafés.



**Attention :**

**Ne pas tourner le moulin à café de plus d'un cran à la fois afin d'éviter d'endommager la machine.**



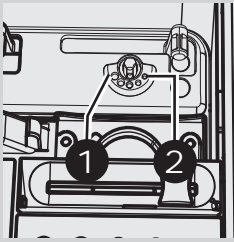

- 3** Les repères se situant à l'intérieur du logement du réservoir à café en grains indiquent le degré de mouture réglé. 5 degrés de mouture différents peuvent être réglés, de la position 1 pour une mouture grosse et un goût plus léger, à la position 2 pour une mouture fine et un goût plus fort.

En réglant le moulin à café en céramique sur une mouture plus fine, le goût du café sera plus fort. Pour obtenir un café avec un goût plus léger, régler le moulin à café en céramique sur une mouture plus grosse.

### Réglage arôme (intensité du café)



La machine permet de régler la bonne quantité de café moulu pour chaque produit. Il est possible de programmer le réglage standard pour chaque produit grâce à « **MODIFIER LES PROFILS** » (voir le chapitre « Programmation boisson », option « **ARÔME** »).

- 1** Pour modifier temporairement la quantité de café moulu, appuyer sur la touche «  » du bandeau de commande.









#### Remarque :

la sélection doit être effectuée avant de choisir le café.

- 2** Appuyer sur les touches de défilement «  » ou «  » jusqu'à ce que l'arôme souhaité s'affiche. Sélectionner ensuite la boisson.



 = arôme très léger  
 = arôme léger  
 = arôme normal  
 = arôme fort  
 = arôme très fort  
 = arôme extra fort  
 = café moulu



#### Remarque :

Cette fonction reste activée pendant 30 secondes ; après quoi, la machine annule la sélection et retourne à l'état précédent.



#### Remarque :

Le choix de l'arôme n'est pas possible pour les produits Special « Café énergétique », « Espresso intense » et « Espresso léger ».

## Réglage de la buse de distribution du café

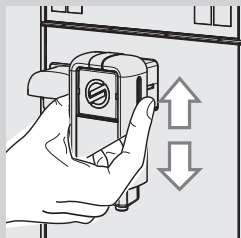

La buse de distribution du café peut être réglée en hauteur pour mieux s'adapter aux dimensions des tasses que vous souhaitez utiliser.

Pour effectuer ce réglage, soulever ou baisser la buse de distribution du café manuellement, en plaçant les doigts comme le montre la figure.

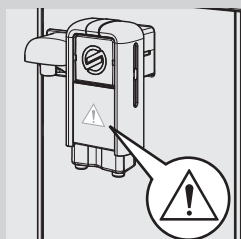

### Remarque :

Lorsqu'on enlève la buse de distribution pour utiliser de grands réservoirs ou pour la nettoyer, faire attention au sens dans lequel on l'insère pendant le montage. Si le triangle ci-contre est visible, cela signifie que la buse de distribution n'est pas correctement installée.

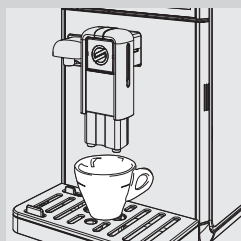

Les positions recommandées sont indiquées :  
Pour utiliser de petites tasses.

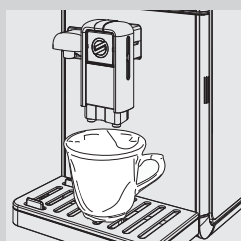

Pour utiliser de grandes tasses.

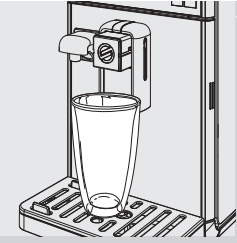

Pour utiliser des verres pour le lait noisette.





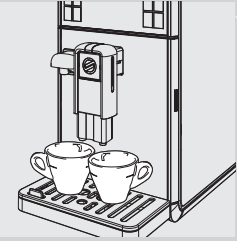

**Remarque :**

possible en déplaçant la buse de distribution en direction de la machine.



Il est possible de placer deux tasses sous la buse de distribution du café pour la distribution de deux cafés en même temps.

## Réglage de la quantité de café dans la tasse

La machine permet de régler la quantité de café ou de lait distribuée selon vos goûts personnels et selon les dimensions de vos grandes ou petites tasses. Chaque fois qu'on appuie sur les touches Café expresso «  », Café Lungo «  », Café «  » et Café américain «  », la machine distribue une quantité déterminée de produit. Une distribution indépendante est associée à chaque touche.

La procédure suivante indique comment programmer la touche Café expresso «  ».

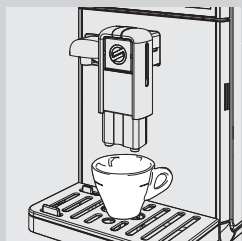

- 1 Positionner une petite tasse sous la buse de distribution du café.

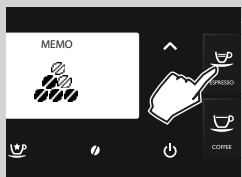

- 2 Garder enfoncée la touche Café expresso «  » jusqu'à ce que l'icône « **MEMO** » s'affiche, puis relâcher la touche. La machine est alors en programmation. La machine commence à distribuer le café.

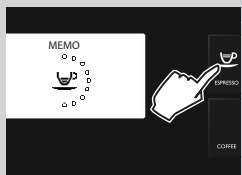



- 3 Appuyer sur la touche Café expresso «  » dès que la quantité de café souhaitée est atteinte.

Maintenant la touche Café expresso «  » est programmée ; par la suite, chaque fois qu'on y appuie dessus, la machine distribue la même quantité de café expresso programmée.



### Remarque :

suivre la même procédure pour la programmation des touches Café Lungo «  », Café «  » et Café américain «  ».

Pour interrompre la distribution du café une fois atteinte la quantité souhaitée appuyer de nouveau la touche du café sélectionné.

Il est en outre possible de régler la longueur de la boisson au moyen de « **MODIFIER LES PROFILS** » (voir le chapitre « Programmation boisson », option « **QUANTITÉ CAFÉ** »).

## DISTRIBUTION DE CAFÉ



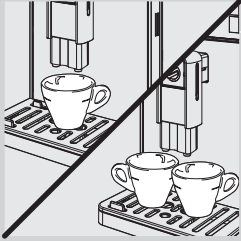

Avant de distribuer le café, vérifier l'absence de signalisations sur l'afficheur et que le réservoir à eau et le réservoir à café en grains sont pleins.

### Distribution de café avec du café en grains



- 1 Positionner 1 ou 2 petites tasses sous la buse de distribution du café.



- 2 Appuyer sur la touche «  » pour un Café expresso, sur la touche «  » pour un Café Lungo, sur la touche «  » pour un Café ou sur la touche «  » pour un Café américain.

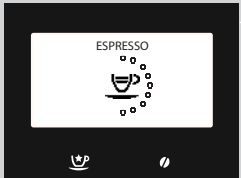

- 3 Pour distribuer 1 café, appuyer une seule fois sur la touche souhaitée. La page-écran ci-contre s'affiche.



- 4 Pour distribuer 2 cafés, appuyer deux fois de suite sur la touche souhaitée. La page-écran ci-contre s'affiche.

#### Remarque :

avec ce mode de fonctionnement, la machine moule et dose automatiquement la juste quantité de café.

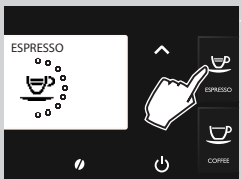

- 5 Après avoir effectué le cycle de pré-infusion, le café commence à s'écouler de la buse de distribution du café.
- 6 La distribution de café s'interrompt automatiquement lorsque le niveau réglé sera atteint ; il est toutefois possible de l'interrompre avant en appuyant de nouveau sur la même touche utilisée pour démarrer la distribution.

## Distribution de café avec du café prémoulu

Cette fonction permet d'utiliser du café prémoulu ou décaféiné. Avec la fonction café prémoulu, il est possible de distribuer un seul café à la fois.

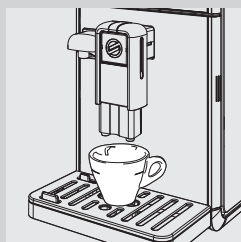

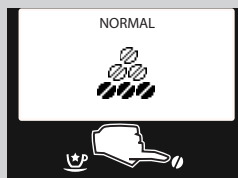

- 1 Positionner une petite tasse sous la buse de distribution du café.





- 2 Appuyer sur la touche «  » pour accéder au menu de sélection de l'arôme.

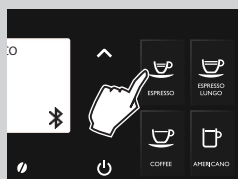

- 3 Pour sélectionner la fonction de distribution du café prémoulu, appuyer sur les touches de défilement «  » ou «  » jusqu'à ce que l'icône «  » s'affiche.



- 4 Appuyer sur la touche «  » pour un Café expresso, sur la touche «  » pour un Café Lungo et sur la touche «  » pour un Café.



- 5 Lors de la sélection du produit, la machine demande de confirmer que le café en poudre a bien été introduit.

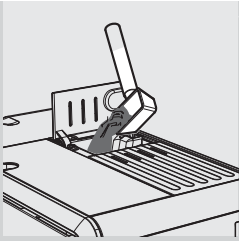

**6** Ouvrir le couvercle du compartiment du café prémoulu.

**7** Ajouter une mesure de café prémoulu dans le compartiment. Utiliser uniquement la mesure fournie avec la machine, refermer ensuite le couvercle du compartiment du café prémoulu.

**⚠ Attention :**

**Ne verser que du café prémoulu dans le compartiment du café prémoulu. L'introduction d'autres substances ou objets peut entraîner de graves dommages à la machine. Ce type de réparation n'est pas couvert par la garantie.**

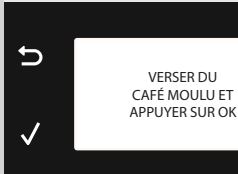

**8** Appuyer sur la touche « ✓ ». Après avoir effectué le cycle de pré-infusion, le café commence à s'écouler de la buse de distribution du café.

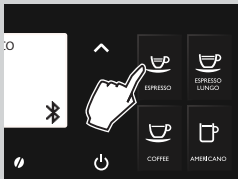

**9** La distribution de café s'interrompt automatiquement lorsque le niveau réglé sera atteint ; il est toutefois possible de l'interrompre avant en appuyant de nouveau sur la touche correspondant à la boisson sélectionnée.

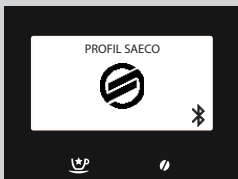

Une fois la distribution terminée, la machine revient au menu principal.

Pour distribuer d'autres cafés avec du café prémoulu, répéter les opérations décrites ci-dessus.

**☰ Remarque :**

si le café prémoulu n'a pas été versé dans son compartiment, la machine ne distribuera que de l'eau.

Si la dose est excessive ou si 2 ou plusieurs mesures de café sont ajoutées dans le compartiment, la machine vide le café prémoulu en excès dans le tiroir à marc. Il n'est pas possible de sauvegarder la durée de distribution avec du café prémoulu.

**☰ Remarque :**

Cette fonction reste activée pendant 30 secondes ; après quoi, la machine annule la sélection et retourne à l'état précédent.

## CARAFE À LAIT

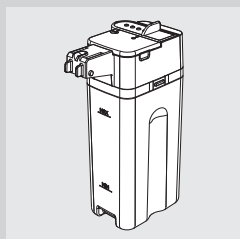

Ce chapitre illustre l'emploi de la carafe à lait pour préparer les boissons à base de lait.



### Remarque :

Avant d'utiliser la carafe à lait, procéder à un nettoyage soigné comme indiqué dans le chapitre « Nettoyage et entretien ».  
Il est conseillé de remplir la carafe avec du lait froid (environ 5°C).



### Attention :

**La carafe ne devra être utilisée qu'avec du lait pour la préparation des boissons ou de l'eau pour son nettoyage.**

## Remplissage de la carafe à lait

La carafe à lait peut être remplie avant ou pendant l'utilisation.

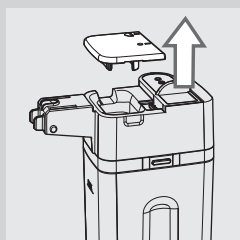

- 1 Soulever le couvercle de la carafe comme le montre la figure.

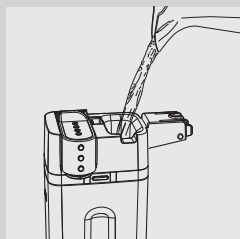

- 2 Verser le lait dans la carafe : le lait doit être compris entre le niveau minimum (MIN) et le niveau maximum (MAX) indiqués sur la carafe. Remettre le couvercle sur la carafe.

- 3 La carafe à lait est prête à l'emploi.



### Introduction de la carafe à lait

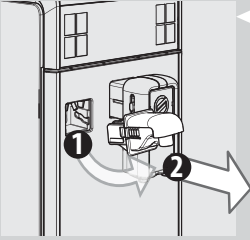

- 1** Si installée, enlever la buse de distribution de l'eau comme indiqué dans la figure :
  - Appuyer sur les deux touches latérales pour débloquer la buse de distribution et la soulever légèrement ;
  - Tirer la buse de distribution de l'eau chaude pour l'enlever.

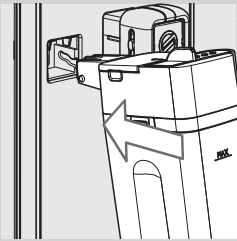

- 2** Incliner légèrement la carafe à lait. L'insérer complètement dans les glissières de la machine.

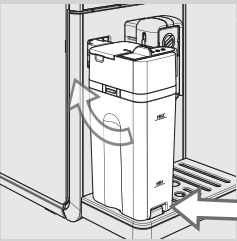

- 3** Appuyer et tourner la carafe vers le bas jusqu'à l'accrocher au bac d'égouttement.  
Ne pas introduire la carafe avec force.

### Enlèvement de la carafe à lait

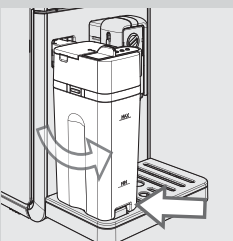

- 1** Tourner la carafe vers le haut jusqu'au décrochement de la plaquette située dans le bac d'égouttement. Ensuite la retirer.

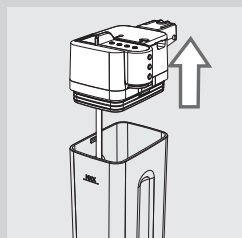
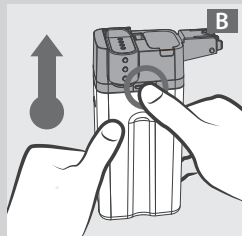
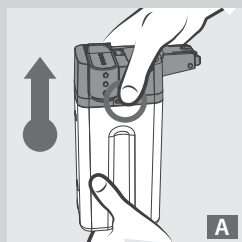
**Vidage de la carafe à lait**

**1** Appuyer sur l'une des touches de décrochage pour retirer la partie supérieure de la carafe comme indiqué dans les figures (A ou B).

**2** Soulever la partie supérieure de la carafe. Vider la carafe à lait et la nettoyer convenablement.

**Remarque :**

après chaque utilisation, nettoyer la carafe à lait comme indiqué dans le chapitre « Nettoyage et entretien ».

## DISTRIBUTION DE BOISSONS À BASE DE LAIT

**Attention :**

**Danger de brûlures ! Il peut y avoir quelques légères éclaboussures de lait et de vapeur au début de la distribution. Attendre la fin du cycle avant d'enlever la carafe à lait.**

Sur le bandeau de commande on trouve les touches pour préparer automatiquement un Café crème «  », un Cappuccino «  », un Lait noisette «  » et un Lait chaud «  ».

À titre d'exemple, nous voulons illustrer ici la procédure à suivre pour distribuer un Cappuccino «  ».

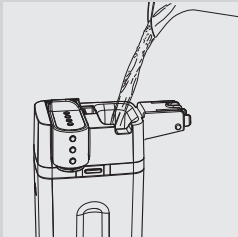

- 1 Remplir la carafe avec le lait. Le lait doit être compris entre le niveau minimum (MIN) et le niveau maximum (MAX) indiqués sur la carafe. Remettre le couvercle sur la carafe.

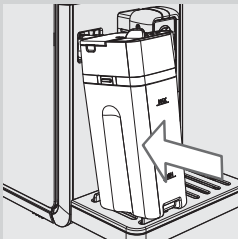

**Remarque :**

Utiliser du lait froid (~5°C / 41°F) avec une teneur en protéines au moins égale à 3 % afin d'obtenir un cappuccino d'excellente qualité. Il est possible d'utiliser du lait entier mais aussi du lait écrémé, selon les goûts.

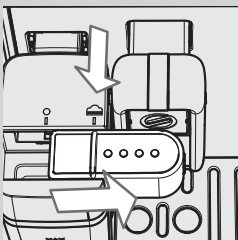

- 2 Insérer la carafe dans la machine.



- 3 Extraire la buse de distribution de la carafe vers la droite jusqu'au symbole «  ». S'assurer que la poignée de la buse de distribution est parfaitement en ligne avec le symbole «  ».

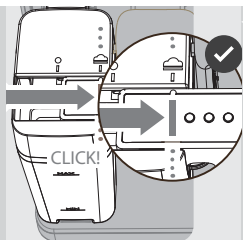

- 4 Lorsque la buse de distribution de la carafe est en position correcte, on entend un CLIC !

**Remarque :**

Si la buse de distribution de la carafe n'est pas complètement retirée, des vapeurs peuvent s'échapper et le lait pourrait ne pas être correctement émulsionné.

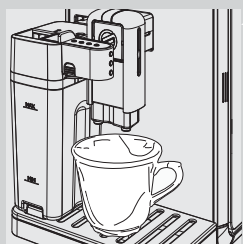

- 4 Positionner une tasse sous la buse de distribution de la carafe.



- 5 Appuyer sur la touche Cappuccino «  » pour commencer la distribution.



- 6 La machine rappelle qu'il est nécessaire d'insérer la carafe et d'enlever la buse de distribution de la carafe.

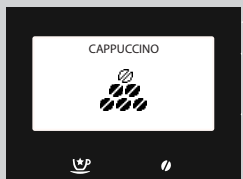

- 7 La machine moule la quantité de café programmée.



8 La machine nécessite une certaine durée de préchauffage : au cours de cette phase, la page-écran ci-contre s'affiche.



9 La machine commence à distribuer le lait. Pour interrompre la distribution, appuyer de nouveau sur la touche correspondant à la boisson sélectionnée ; la distribution s'arrête après quelques secondes.

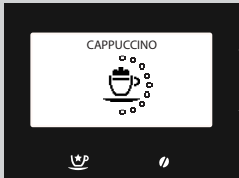

10 Une fois la distribution du lait émulsionné terminée, la machine distribue le café. Pour interrompre la distribution, appuyer de nouveau sur la touche correspondant à la boisson sélectionnée.

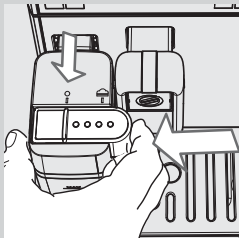

11 Une fois la distribution terminée, si on ne souhaite pas effectuer le cycle de rinçage automatique de la carafe, fermer la buse de distribution de la carafe en la faisant glisser jusqu'au symbole « ● ».



#### Remarque :

Après avoir utilisé la carafe à lait, procéder à un nettoyage comme décrit dans le chapitre « Nettoyage et Entretien ».



#### Remarque :

Pour préparer un Café crème « ☕ », un Lait noisette « 🍷 » ou un Lait chaud « 🍵 », suivre les instructions ci-dessus jusqu'au point 5, et ici appuyer sur la touche correspondant au produit souhaité.

## Cycle d'AUTO-NETTOYAGE de la carafe

Une fois la préparation d'un ou plusieurs produits à base de lait terminée, la machine permet d'effectuer un nettoyage rapide des conduites de la carafe.

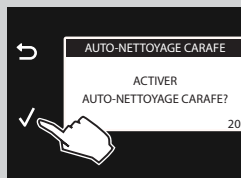

- 1 L'écran suivant s'affiche pendant 20 secondes. Appuyer sur la touche « ✓ » pour démarrer le cycle.



### Remarque :

au cas où l'on souhaite préparer une autre boisson à base de lait ou on ne souhaite pas effectuer le cycle de rinçage, appuyer sur la touche « ↶ ».

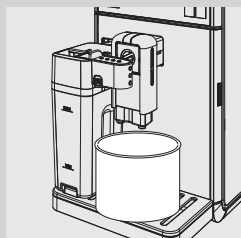

- 2 Extraire la buse de distribution de la carafe vers la droite jusqu'au symbole « ☰ ». Placer un récipient au-dessous de la buse de distribution de la carafe.

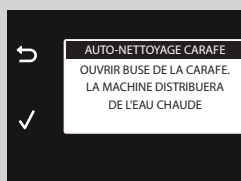



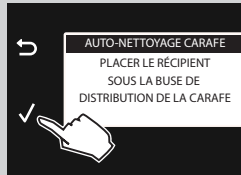

- 3 Appuyer sur la touche « ✓ ».



- 4 L'écran affiche l'exécution du cycle. Une fois terminé, refermer la buse de distribution de la carafe en la faisant glisser jusqu'au symbole « ● » et vider le réservoir.

## Réglage de la longueur de la boisson à base de lait

Chaque fois qu'on appuie sur la touche Café crème «  », Cappuccino «  », Lait noisette «  » et Lait chaud «  », la machine distribue dans la tasse une quantité déterminée de la boisson sélectionnée. La machine permet de régler la quantité de chaque boisson selon ses propres goûts et selon les dimensions des tasses.

À titre d'exemple, nous voulons illustrer ici la procédure à suivre pour programmer un Cappuccino «  ».

- 1 Remplir la carafe avec du lait et la placer dans la machine.
- 2 Extraire la buse de distribution de la carafe vers la droite jusqu'au symbole «  ». Placer une tasse sous la buse de distribution de la carafe.

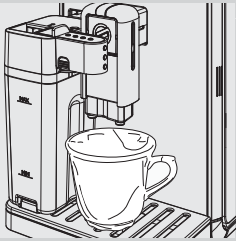

- 3 Garder enfoncée la touche Cappuccino «  » jusqu'à ce que la page-écran ci-contre s'affiche, puis relâcher la touche. La machine rappelle qu'il est nécessaire d'insérer la carafe et d'enlever la buse de distribution de la carafe. La machine est alors en phase de programmation.

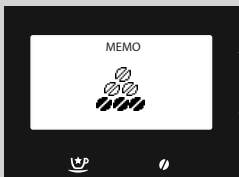

- 4 La machine moule la quantité de café programmée.



- 5 La machine nécessite une certaine durée de préchauffage : au cours de cette phase, le symbole ci-contre s'affiche.

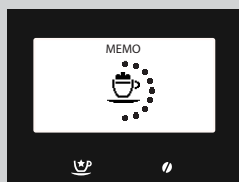

- 6 Lorsque le symbole ci-contre s'affiche, la distribution du lait émulsionné dans la tasse commence. Lorsque la quantité souhaitée de lait émulsionné est atteinte, appuyer de nouveau sur la touche correspondant à la boisson sélectionnée ; la distribution s'arrête après quelques secondes.

 **Remarque :**

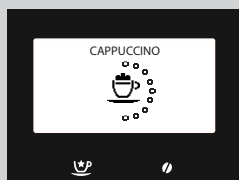

Si la distribution d'un Lait chaud «  » est en cours, le réglage s'arrête au point six.



- 7 Une fois la distribution du lait émulsionné terminée, la machine commence à distribuer le café. Lorsque la quantité souhaitée est atteinte, appuyer de nouveau sur la touche correspondant à la boisson sélectionnée.

La touche Cappuccino «  » est maintenant programmée. À chaque pression successive, la machine distribue la même quantité de cappuccino que l'on vient de programmer.

 **Remarque :**

Pour programmer un Café crème «  », un Lait noisette «  » ou un Lait chaud «  », suivre les instructions ci-dessus jusqu'au point 3, et ici appuyer sur la touche correspondant au produit souhaité.



## BOISSONS SPÉCIALES

La machine permet de distribuer d'autres produits outre ceux décrits auparavant. Pour ce faire, suivre les instructions suivantes :



- 1 Appuyer sur la touche « ☕ » pour accéder au menu « **BOISSONS SPÉCIALES** ».

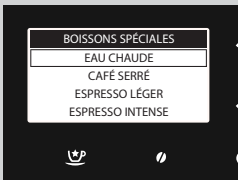

- 2 Sélectionner la boisson en appuyant sur la touche « ▼ » ou sur la touche « ▲ ». Ensuite appuyer sur la touche « ✓ » pour commencer la préparation.

- 3 Pour interrompre la préparation de la boisson, appuyer de nouveau sur la touche Boissons Spéciales « ☕ » ou sur la touche « ↶ ».



### Remarque :

si on appuie sur la touche Boissons Spéciales « ☕ » en ne choisissant aucun produit, après 3 minutes la machine revient au menu principal.

La fonction boissons spéciales permet de distribuer une seule boisson à la fois. Pour la distribution de plusieurs boissons, répéter la même procédure.

## Eau chaude



### Attention :

**Danger de brûlures ! Il peut y avoir quelques légères éclaboussures d'eau chaude et de vapeur au début de la distribution. Attendre la fin du cycle avant d'enlever la buse de distribution de l'eau.**

- 1 Enlever la carafe à lait, si présente. Incliner légèrement la buse de distribution de l'eau et l'insérer dans les glissières de la machine.

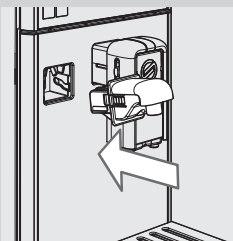

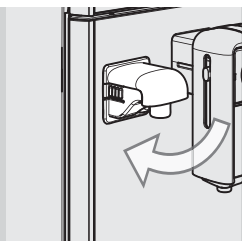

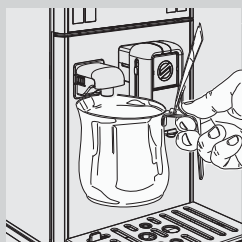

- 2 Appuyer et tourner la buse de distribution de l'eau vers le bas jusqu'à l'accrocher à la machine comme le montre la figure.



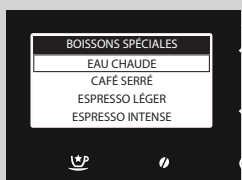

- 3 Positionner un récipient sous la buse de distribution de l'eau chaude.

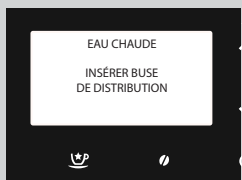

- 4 Appuyer sur la touche «  » pour accéder au menu « **BOISSONS SPÉCIALES** ».

- 5 Appuyer sur la touche «  » pour démarrer la préparation.



- 6 Le symbole ci-contre s'affiche. La machine indique d'installer la buse de distribution d'eau. S'assurer que la buse de distribution de l'eau est correctement installée. Appuyer sur la touche «  » pour confirmer. La machine commence à distribuer de l'eau chaude.



- 7 La machine nécessite une certaine durée de préchauffage : au cours de cette phase, le symbole ci-contre s'affiche.

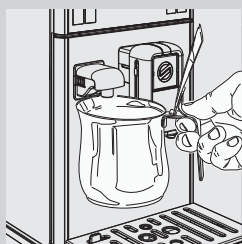

- 8 Distribuer la quantité d'eau chaude souhaitée. Pour interrompre la distribution d'eau chaude, appuyer sur la touche «  ».

## Réglage de la distribution d'eau chaude



### Attention :

**Danger de brûlures ! Il peut y avoir quelques légères éclaboussures d'eau chaude et de vapeur au début de la distribution. Attendre la fin du cycle avant d'enlever la buse de distribution de l'eau.**

1 S'assurer que la machine est prête pour la distribution de l'eau chaude.



2 Appuyer sur la touche «  » pour accéder au menu « **BOISSONS SPÉCIALES** ».

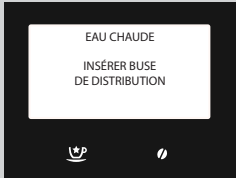

3 Appuyer sur la touche «  » jusqu'à ce que la page-écran ci-contre s'affiche, puis relâcher la touche.

4 Appuyer sur la touche «  » pour confirmer. La machine commence à distribuer de l'eau chaude.

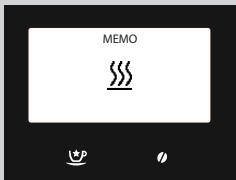

5 La machine nécessite une certaine durée de préchauffage : au cours de cette phase, le symbole ci-contre s'affiche.

6 Distribuer la quantité d'eau chaude souhaitée.

Pour interrompre la distribution de l'eau chaude, appuyer de nouveau sur la touche Boisson Spéciales «  ».

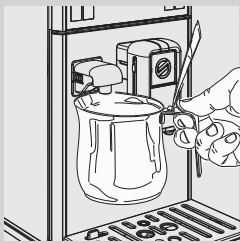

La quantité d'eau à distribuer est maintenant programmée. À chaque sélection successive, la machine distribue la même quantité d'eau chaude que l'on vient de programmer.

## Distribution d'autres boissons menu « Boissons Spéciales »

Le menu permet de distribuer d'autres boissons selon ses propres goûts.

À titre d'exemple, nous voulons illustrer ici la procédure à suivre pour distribuer un café serré.





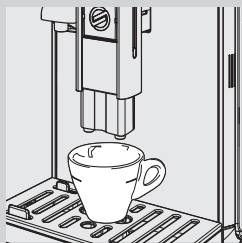

### Remarque :

Pour distribuer les autres boissons du menu, suivre les mêmes procédures. Seul lorsqu'on distribue le produit « Café au lait » il faut préparer la machine tout comme pour la préparation d'un Cappuccino.

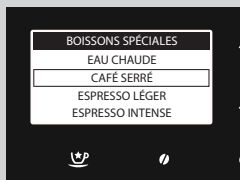

- 1 Positionner une petite tasse sous la buse de distribution du café.



- 2 Appuyer sur la touche «  » pour accéder au menu « **BOISSONS SPÉCIALES** ».
- 3 Sélectionner la boisson en gardant enfoncée la touche «  » jusqu'à la fonction « **CAFÉ SERRÉ** ».
- 4 Appuyer sur la touche «  » pour démarrer la préparation.
- 5 La distribution du café s'interrompt automatiquement lorsque le niveau réglé sera atteint ; il est toutefois possible de l'interrompre avant en appuyant de nouveau sur la touche « Boissons Spéciales » «  ».

## Réglage quantité Distribution dans la tasse d'autres boissons menu « Boissons Spéciales »

Cette procédure permet de régler la quantité dans la tasse des autres boissons disponibles au menu, selon ses propres goûts.

À titre d'exemple, nous voulons illustrer ici la procédure à suivre pour distribuer un café serré.



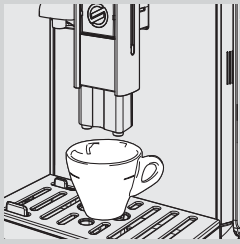

### Remarque :

Pour distribuer les autres boissons du menu, suivre les mêmes procédures. Seul lorsqu'on distribue le produit « Café au lait » il faut préparer la machine tout comme pour la préparation d'un Cappuccino.



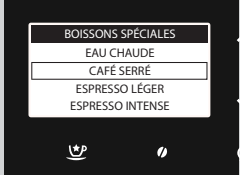

- 1 Positionner une petite tasse sous la buse de distribution du café.



- 2 Appuyer sur la touche «  » pour accéder au menu « **BOISSONS SPÉCIALES** ».

- 3 Sélectionner la boisson en gardant enfoncée la touche «  » jusqu'à la fonction « **CAFÉ SERRÉ** ».

- 4 Garder enfoncée la touche «  » jusqu'à ce que le message « **MEMO** » ne s'affiche, puis relâcher la touche. La machine est alors en programmation. La machine commence à distribuer le café.

- 5 Appuyer sur la touche «  » dès que la quantité de café souhaitée est atteinte.

Maintenant la boisson est programmée ; lors de chaque sélection successive, la machine distribuera la même quantité programmée.



### Remarque :

Ce n'est que lorsqu'on distribue le produit « Café au lait » qu'il est nécessaire de programmer séparément la quantité de lait et de café, selon la même procédure que pour le cappuccino.

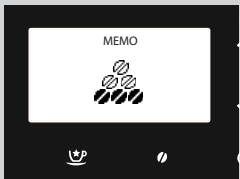

## PROGRAMMATION BOISSON

La machine permet de personnaliser chacune des boissons selon son propre goût et de sauvegarder les préférences dans son propre profil personnel.

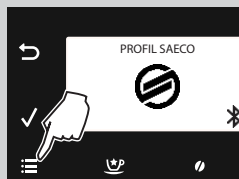

- 1 Appuyer sur la touche «  » pour accéder au menu principal de la machine.

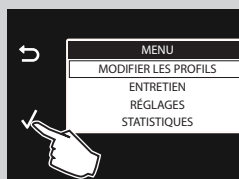

- 2 Appuyer sur la touche «  » pour confirmer.

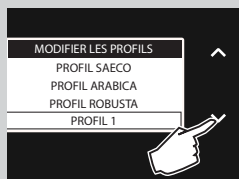

- 3 Appuyer sur la touche «  » pour sélectionner le profil validé selon lequel on souhaite programmer la boisson.

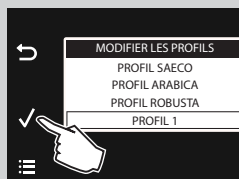

- 4 Appuyer sur la touche «  » pour confirmer.

**Remarque :**

dans ce cas on décrit, à titre d'exemple, les paramètres qu'il est possible de régler pour distribuer un cappuccino. Suivre la même démarche pour régler les autres boissons. Pour les boissons à base de café seulement, les paramètres pour le lait ne seront pas disponibles.

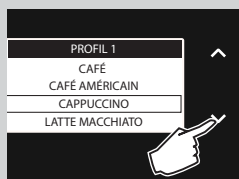



- 5 Appuyer sur la touche «  » pour sélectionner « **CAPPUCCINO** ».

- 6 Appuyer sur la touche «  » pour confirmer.



Les paramètres qu'il est possible de régler sont affichés.

Pour les sélectionner, appuyer sur les touches de défilement «  » ou «  ».

Pour y accéder, appuyer sur la touche «  ».

Pour revenir à la page-écran précédente appuyer sur la touche «  ».

Pour revenir à la page-écran d'origine appuyer sur la touche «  ».

## Arôme





Ce paramètre règle la quantité de café à moudre.

 = arôme très léger

 = arôme léger



 = arôme normal

 = arôme fort

 = arôme très fort



 = arôme extra fort

 = café moulu

Appuyer sur les touches de défilement «  » ou «  » pour sélectionner et appuyer sur la touche «  » pour confirmer.

## Quantité café



En réglant la barre sur l'afficheur grâce aux touches de défilement «  » ou «  », il est possible de choisir la quantité d'eau pour la distribution du café.

Appuyer sur la touche «  » pour confirmer le réglage.

## Température

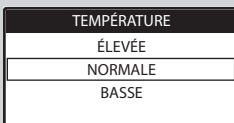



Ce réglage permet de régler la température du café.

**BASSE** : température basse.

**NORMALE** : température moyenne.

**ÉLEVÉE** : température élevée.

Appuyer sur les touches de défilement «  » ou «  » pour sélectionner et appuyer sur la touche «  » pour confirmer.

## Goût

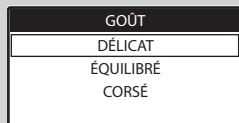



Ce réglage permet d'exécuter la fonction de pré-infusion. Au cours de la pré-infusion le café est légèrement humidifié pour en exalter au maximum l'arôme.

**DÉLICAT** : la fonction de pré-infusion n'est pas exécutée.



**ÉQUILIBRÉ** : la fonction de pré-infusion est active.

**CORSÉ** : la fonction de pré-infusion dure plus longtemps pour exalter le goût du café.

Appuyer sur les touches de défilement «  » ou «  » pour sélectionner et appuyer sur la touche «  » pour confirmer.

## Quantité lait



En réglant la barre sur l'afficheur grâce aux touches de défilement «  » ou «  », il est possible de choisir la quantité de lait à utiliser pour la boisson sélectionnée. Appuyer sur la touche «  » pour confirmer le réglage.





### Remarque :

Les options pour la gestion du lait s'affichent uniquement pour les boissons à base de lait.

## PROGRAMMATION EAU CHAUDE

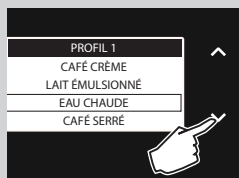

La procédure suivante indique comment programmer l'eau chaude.

- 1 Appuyer sur la touche «  » pour sélectionner « **EAU CHAUDE** ».
- 2 Appuyer sur la touche «  » pour confirmer.

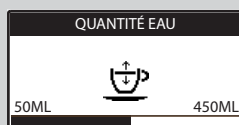

## Quantité eau



En réglant la barre sur l'afficheur grâce aux touches de défilement «  » ou «  », il est possible de choisir la quantité d'eau à distribuer. Appuyer sur la touche «  » pour confirmer le réglage.



## Température



TEMPÉRATURE
ÉLEVÉE
NORMALE
BASSE

Ce réglage permet de régler la température du café.

**BASSE** : température basse.



**NORMAL** : température normale.

**ÉLEVÉE** : température élevée.

Appuyer sur les touches de défilement «  » ou «  » pour sélectionner et appuyer sur la touche «  » pour confirmer.

## RESTAURATION DES PARAMÈTRES PAR DÉFAUT DES BOISSONS

Pour chacun des profils il est possible de revenir au réglage d'usine de toutes les boissons.

- 1 Appuyer sur la touche «  » pour sélectionner « **RÉTABLIR PAR DÉFAUT** ».
- 2 Appuyer deux fois sur la touche «  » pour confirmer. Tous les paramètres reviennent aux valeurs d'usine.



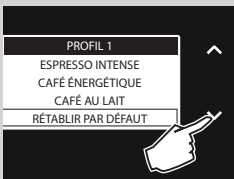

### Remarque :

Cette commande élimine tous les réglages personnalisés qui avaient été programmés par l'utilisateur.



Pour chacune des boissons il est possible de revenir au réglage d'usine de tous les paramètres.

- 1 Après avoir sélectionné la boisson souhaitée, appuyer sur la touche «  » pour sélectionner « **RÉTABLIR PAR DÉFAUT** ».
- 2 Appuyer deux fois sur la touche «  » pour confirmer. Tous les paramètres reviennent aux valeurs d'usine.



### Remarque :

Cette commande élimine tous les réglages personnalisés qui avaient été programmés par l'utilisateur pour le produit sélectionné.

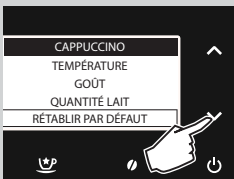

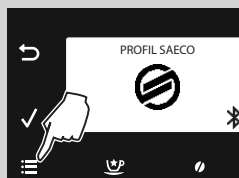

## PROGRAMMATION DE LA MACHINE

La machine permet de personnaliser les réglages de fonctionnement. Ces réglages sont appliqués à tous les profils utilisateur.

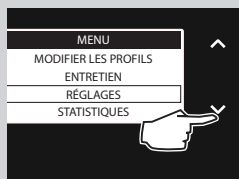

- 1 Appuyer sur la touche «  » pour accéder au menu principal de la machine.





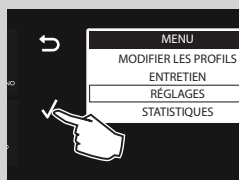

- 2 Appuyer sur la touche «  » pour sélectionner « **RÉGLAGES** ».



- 3 Appuyer sur la touche «  » pour confirmer.



Ci de suite on décrit les paramètres qu'il est possible de régler. Pour les sélectionner, appuyer sur les touches de défilement «  » ou «  ». Pour y accéder, appuyer sur la touche «  ». Pour revenir à la page-écran précédente appuyer sur la touche «  ». Pour revenir à la page-écran d'origine appuyer sur la touche «  ».

### Réglages eau

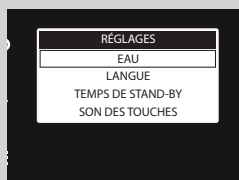

Les **RÉGLAGES EAU** permettent de régler les paramètres relatifs à l'eau pour un café optimal.

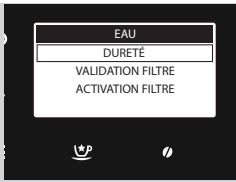

Dans **DURETÉ** il est possible de régler le degré de dureté de l'eau. Pour mesurer la dureté de l'eau, consulter le chapitre « Mesure et programmation de la dureté de l'eau ».

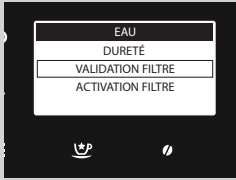

Dans **VALIDATION FILTRE** la machine prévient l'utilisateur lorsqu'il est nécessaire de remplacer le filtre à eau.

- OFF** : Le filtre et le message d'avis sont invalidés. (**Valeur par défaut**)  
 En sélectionnant la valeur OFF le filtre et l'avis de remplacement sont invalidés.
- ON** : Le filtre et le message d'avis sont validés (ce signal est réglé automatiquement lorsque le filtre est activé).

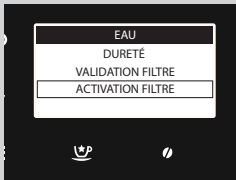

Dans **ACTIVATION FILTRE** on effectue l'activation du filtre après son installation ou son remplacement. Consulter le chapitre « Installation filtre à eau INTENZA+ ».

## Réglages langue



Cette fonction est importante pour régler automatiquement les paramètres de la machine selon le pays de l'utilisateur.

## Réglages Stand-by



Le **STAND-BY** détermine l'intervalle de temps entre la dernière distribution de boisson et le passage de l'appareil en mode stand-by. L'intervalle de stand-by varie entre 15, 30, 60 et 180 minutes.

**L'intervalle réglé par défaut est 15 minutes.**

## Son des touches



Ce réglage permet de recevoir un son de la machine lorsqu'on appuie sur une touche.

**OFF** : Signal sonore désactivé

**ON** : Signal sonore activé

## Bluetooth

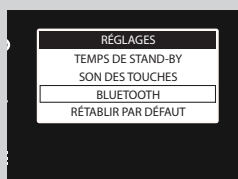

Le menu **BLUETOOTH** permet de connecter la machine à un dispositif mobile qui soit compatible avec cette technologie.

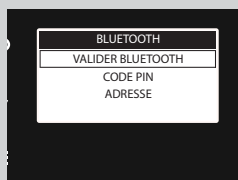

Sous **VALIDER BLUETOOTH** on retrouve les commandes pour activer la fonction.

**OFF** : Bluetooth désactivé (la machine ne peut pas se connecter aux dispositifs mobiles).

**ON** : Bluetooth activé (la machine peut se connecter aux dispositifs mobiles).

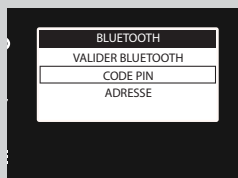

Sous **CODE PIN** on retrouve le code que sera requis lors de la connexion avec les dispositifs mobiles.

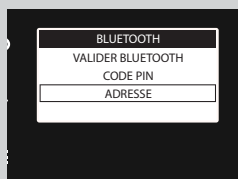

Sous **ADRESSE** on retrouve le numéro d'identification du module Bluetooth sur la machine.

## Réglages d'usine



En activant la fonction **RÉTABLIR PAR DÉFAUT**, tous les réglages de la machine reviennent aux valeurs par défaut. Dans ce cas tous les paramètres personnels sont effacés.



## STATISTIQUES

La machine permet d'afficher le nombre total de boissons qui ont été préparées. Ceci permet de programmer les opérations d'entretien recommandées selon le mode d'emploi.



- 1 Appuyer sur la touche «  » pour accéder au menu principal de la machine.



- 2 Appuyer sur la touche «  » pour sélectionner « **STATISTIQUES** ».
- 3 Appuyer sur la touche «  » pour confirmer.

Les quantités des boissons distribuées, subdivisées par typologie, seront affichées.

## ENTRETIEN

Ce menu permet de gérer tous les cycles automatiques pour un entretien correct de la machine.

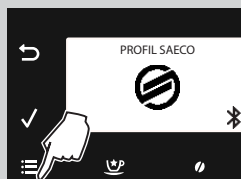

- 1 Appuyer sur la touche «  » pour accéder au menu principal de la machine.

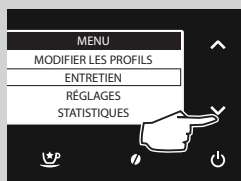

- 2 Appuyer sur la touche «  » pour sélectionner « **ENTRETIEN** ».

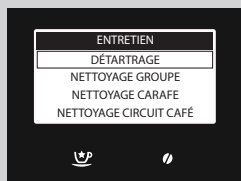

- 3 Appuyer sur la touche «  » pour confirmer.

- 4 Appuyer sur les touches «  » ou «  » pour sélectionner le cycle à activer.

Ci de suite on décrit les différents cycles qu'il est possible d'activer.

### Détartrage

La fonction **DÉTARTRAGE** active le cycle de détartrage (voir le chapitre « Détartrage »).

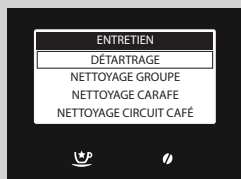

### Cycle de nettoyage groupe

La fonction **NETTOYAGE GROUPE** permet le nettoyage mensuel du groupe de distribution (voir le chapitre « Nettoyage mensuel du groupe de distribution »).

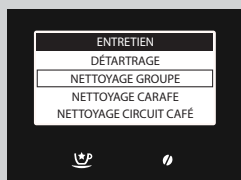

## Nettoyage carafe

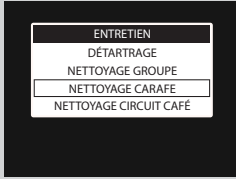

Le menu **NETTOYAGE CARAFE** permet de gérer les opérations de nettoyage de la carafe.

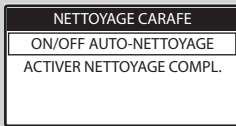

Sous **ON/OFF AUTO-NETTOYAGE** on retrouve les commandes pour gérer le « **Cycle de rinçage rapide** » qui s'affiche après la distribution d'une boisson à base de lait.

**OFF** : Cycle désactivé

**ON** : Cycle activé.

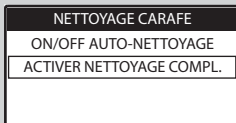

Sous **ACTIVER NETTOYAGE COMPL.** on fait démarrer le nettoyage de la carafe à lait (voir le chapitre « Nettoyage mensuel de la carafe à lait »).

## Nettoyage circuit de café

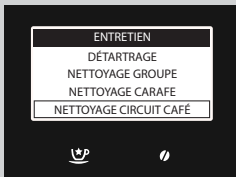

La fonction **NETTOYAGE CIRCUIT CAFÉ** permet le nettoyage du circuit de café (voir le chapitre « Cycle de vidange du café »).

## NETTOYAGE ET ENTRETIEN

## Nettoyage quotidien de la machine

**Avertissement :**

**Le nettoyage et l'entretien ponctuels de la machine sont fondamentaux pour en prolonger la durée de vie. La machine est continuellement exposée à l'humidité, au café et au calcaire !**

**Ce chapitre décrit de manière détaillée les opérations à effectuer et leur fréquence. Dans le cas contraire, la machine cesse de fonctionner correctement. Ce type de réparation n'est PAS couvert par la garantie !**

**Remarque :**

- Pour le nettoyage de la machine, utiliser un chiffon doux, légèrement imbibé d'eau.
- Il est possible de laver au lave-vaisselle la grille repose tasses, le bac d'égouttement interne, le tiroir à marc ainsi que les parties de la carafe qui sont indiquées à la section « Nettoyage hebdomadaire de la carafe à lait ». Tous les autres composants doivent être lavés avec de l'eau tiède.
- Ne pas plonger la machine dans l'eau.
- Ne pas utiliser d'alcool, de solvants et/ou d'objets abrasifs pour le nettoyage de la machine.
- Ne pas faire sécher la machine et/ou ses composants dans un four à micro-ondes et/ou traditionnel.

Tous les jours, vider et nettoyer le tiroir à marc et le bac d'égouttement (interne) lorsque la machine est allumée. Suivre les instructions suivantes :

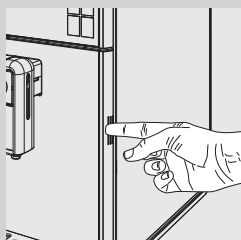

- 1** Appuyer sur la touche intégrée dans le cadre et ouvrir la porte de service.

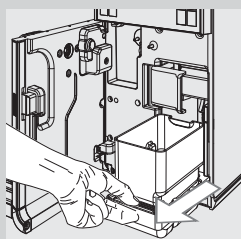

- 2** Enlever le bac d'égouttement (interne) et le tiroir à marc.



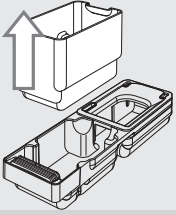

**3** Vider le tiroir à marc et le rincer à l'eau fraîche.

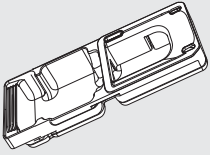

**4** Vider et laver le bac d'égouttement (interne) et le couvercle avec de l'eau fraîche.

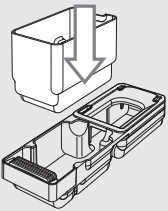

**5** Replacer correctement tous les composants.

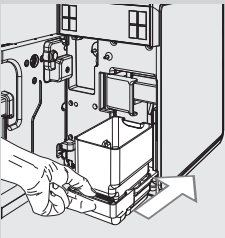

**6** Insérer le bac et le tiroir à marc et fermer la porte de service.

**7** Appuyer sur le levier qui se trouve dans la partie inférieure et retirer le

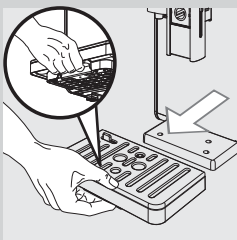

bac d'égouttement (externe) ; le vider et le laver.

**Remarque :**

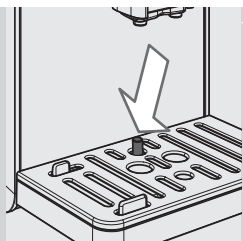

effectuer cette opération même quand l'indicateur bac d'égouttement plein est soulevé.

### Nettoyage quotidien du réservoir à eau

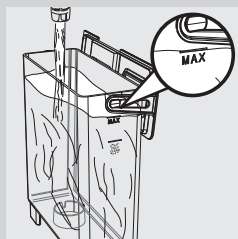

- 1 Enlever le petit filtre blanc ou le filtre à eau INTENZA+ (si présent) du réservoir à eau et les laver à l'eau fraîche.
- 2 Replacer le petit filtre blanc ou le filtre à eau INTENZA+ (si présent) dans son logement en exerçant une légère pression et en effectuant une petite rotation.
- 3 Remplir le réservoir avec de l'eau fraîche.

### Nettoyage quotidien de la carafe à lait

En plus du cycle de rinçage rapide de la carafe, il est important d'effectuer le nettoyage de la carafe une fois par jour comme indiqué ci-dessous. Cela permet d'en assurer l'hygiène et de garantir la préparation d'un lait émulsionné à la densité parfaite.

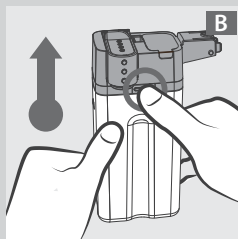
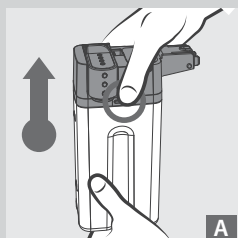

- 1 Appuyer sur l'une des touches de décrochage pour retirer la partie supérieure de la carafe comme indiqué dans les figures (A ou B).

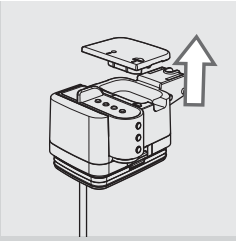

**2** Retirer le couvercle.

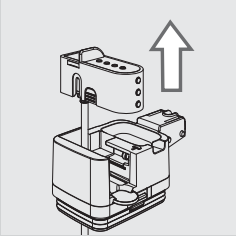

**3** Soulever la buse de distribution de la carafe pour l'extraire de la partie supérieure de la carafe.

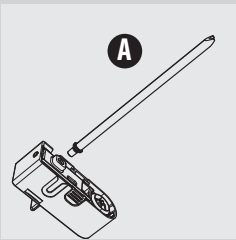

**4** Enlever le tuyau d'aspiration avec le raccord (A) du mousseur à lait.

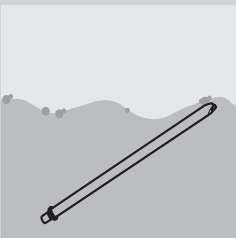

**5** Laver soigneusement le tuyau avec le raccord en utilisant de l'eau fraîche.

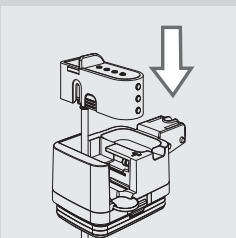

**6** Après avoir installé le tuyau d'aspiration avec le raccord, insérer la buse de distribution de la carafe dans la partie supérieure de la carafe.

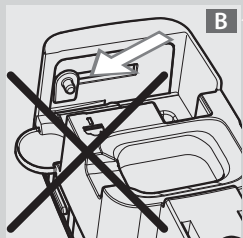
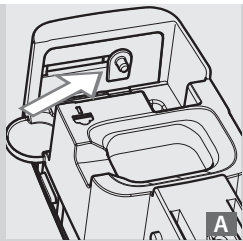

 **Remarque :**

S'il n'est pas possible de monter la buse de distribution dans la partie supérieure de la carafe, cela signifie que le pivot est dans la mauvaise position (B). Avant de monter la buse de distribution, déplacer le pivot dans la position (A) en le poussant manuellement.

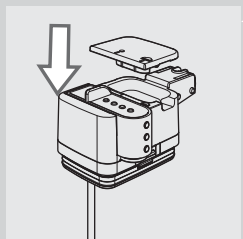

**7** Insérer le couvercle.

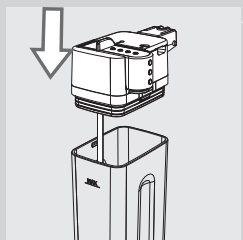

**8** Remettre la partie supérieure dans la carafe.

## Nettoyage hebdomadaire de la carafe à lait

Le nettoyage hebdomadaire est plus complet puisqu'il permet d'enlever tout résidu de lait de la buse de distribution.

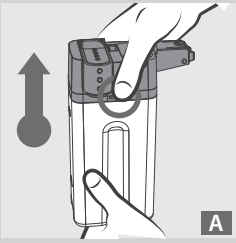

A

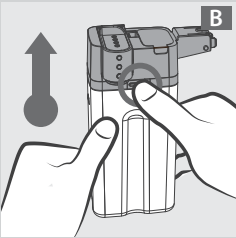

B

- 1 Appuyer sur l'une des touches de décrochage pour retirer la partie supérieure de la carafe comme indiqué dans les figures (A ou B).

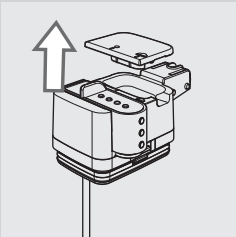

- 2 Retirer le couvercle.

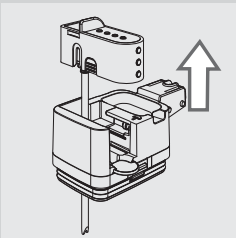

- 3 Soulever la buse de distribution de la carafe pour l'extraire de la partie supérieure de la carafe. La buse de distribution de la carafe est composée de six pièces qui doivent être démontées. Chaque pièce est identifiée par une lettre majuscule (A, B, C, D, E, F).

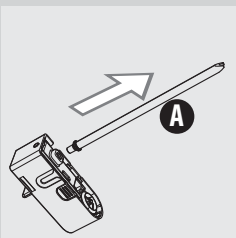

- 4 Enlever le tuyau d'aspiration avec le raccord (A) du mousseur à lait.

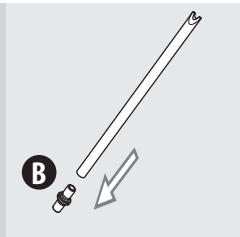

5 Retirer le raccord (B) du tuyau d'aspiration.

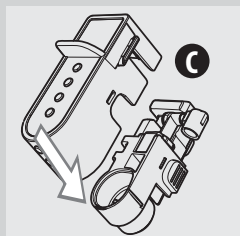

6 Décrocher le couvercle (C) de la buse de distribution de la carafe à lait en exerçant une légère pression sur les côtés et en poussant vers le bas.

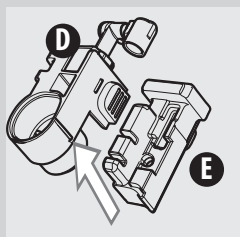

7 Démonter le mousser à lait (D) du support (E).

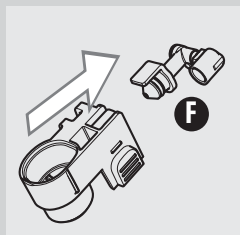

8 Retirer le raccord (F) du mousser à lait en le tirant vers l'extérieur.

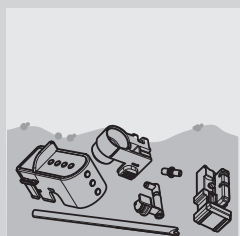

9 Laver en profondeur tous les composants avec de l'eau tiède.



**Remarque :**

Il est possible de laver les composants au lave-vaisselle.

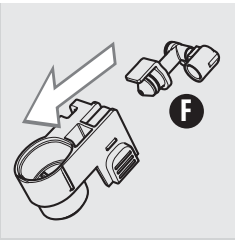

**10** Insérer le raccord (F) dans le mousser à lait en le poussant jusqu'à la butée.

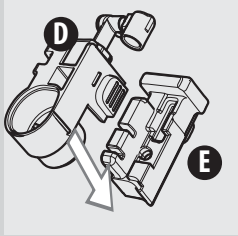

**11** Insérer le mousser (D) dans le support (E).

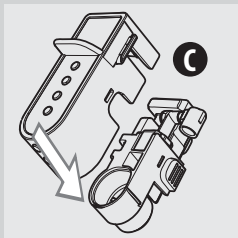

**12** Accrocher le couvercle (C) à la buse de distribution de la carafe.

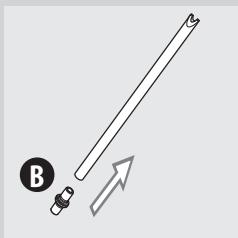

**13** Insérer le raccord (B) dans le tuyau d'aspiration.

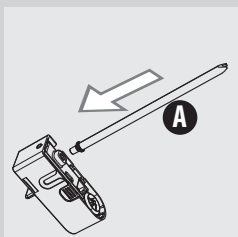

**14** Insérer le tuyau d'aspiration avec le raccord (A) dans le mousser à lait.

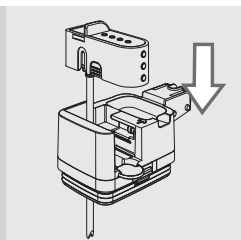

**15** Insérer la buse de distribution dans la partie supérieure de la carafe.

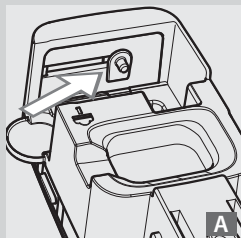

**Remarque :**

S'il n'est pas possible de monter la buse de distribution dans la partie supérieure de la carafe, cela signifie que le pivot est dans la mauvaise position (B). Avant de monter la buse de distribution, déplacer le pivot dans la position (A) en le poussant manuellement.

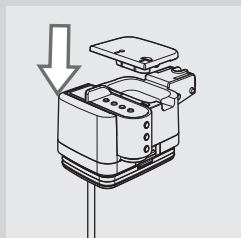
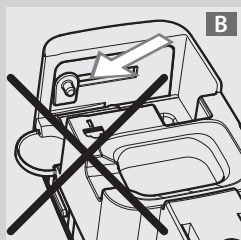

**16** Insérer le couvercle.

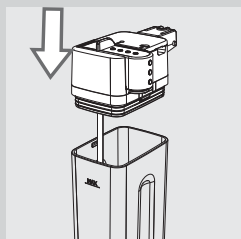

**17** Monter la partie supérieure de la carafe à lait en s'assurant qu'elle est bien fixée.



## Nettoyage hebdomadaire du groupe de distribution

Nettoyer le groupe de distribution chaque fois qu'il faut remplir le réservoir à café en grains et, en tout cas, au moins une fois par semaine.

- 1 Éteindre la machine en appuyant sur la touche «  » et débrancher la fiche de la prise de courant.

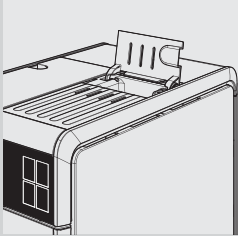

- 2 Ouvrir le couvercle du logement à café prémoulu.

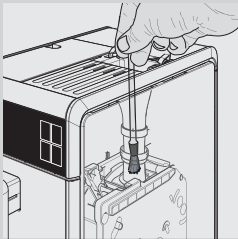

- 3 Nettoyer soigneusement le logement à café prémoulu à l'aide du pinceau de nettoyage, en s'assurant qu'aucun résidu de café ne reste dans la conduite.

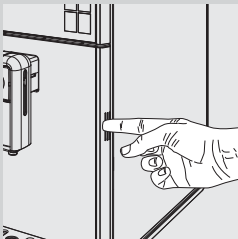

- 4 Appuyer sur la touche intégrée dans le cadre et ouvrir la porte de service.

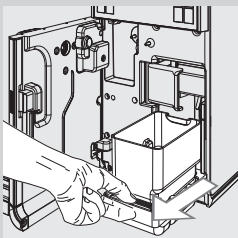

- 5 Enlever le bac d'égouttement (interne) et le tiroir à marc, et les nettoyer.

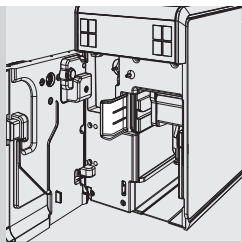

6 Relâcher le levier de déblocage du groupe de distribution.

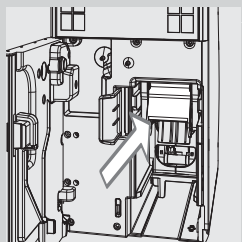

7 Saisir la poignée du groupe de distribution et la tirer vers l'extérieur.

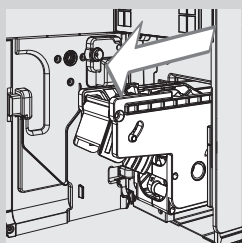

8 En gardant le levier tiré, extraire le groupe de distribution.

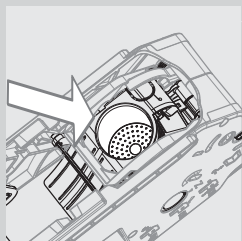

9 Laver soigneusement le groupe de distribution à l'eau tiède ; nettoyer soigneusement le filtre du groupe de distribution.

**!** **Avertissement :**

**Ne pas utiliser de détergents ou du savon pour nettoyer le groupe de distribution.**

10 Laisser complètement sécher à l'air le groupe de distribution.

11 Nettoyer soigneusement la partie interne de la machine avec un chiffon doux, imbibé d'eau.

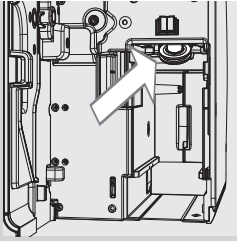

- 12** Nettoyer soigneusement l'élément filtrant supérieur pour éliminer les résidus éventuels de poudre de café à l'aide d'un chiffon non abrasif.



**Attention :**

**Danger de brûlures ! L'élément filtrant supérieur est un composant chaud. S'assurer que la machine se soit refroidie avant de commencer les opérations de nettoyage. Effectuer le nettoyage une heure au moins après avoir éteint la machine.**

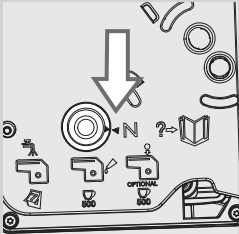

- 13** S'assurer que le groupe de distribution est en position de repos ; les deux repères doivent coïncider. Dans le cas contraire, effectuer l'opération décrite aux points (14 et 15).

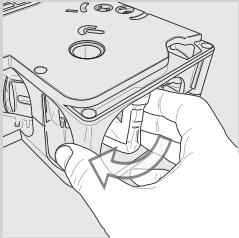

- 14** Retourner le groupe de distribution à la position de repos ; pour ce faire, tourner manuellement le pivot qui se trouve sur la base comme le montre la figure ci-contre jusqu'à ce qu'il atteigne la position de blocage décrite au point successif.

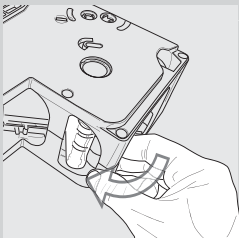

- 15** Une fois que la position indiquée dans la figure ci-contre est atteinte, vérifier que les deux repères coïncident et que le groupe de distribution soit bien bloqué.

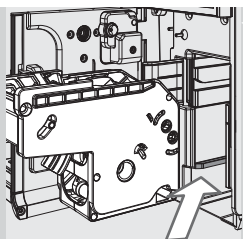

- 16** Introduire de nouveau le groupe de distribution dans son logement en suivant les glissières, jusqu'à ce qu'il soit bien enclenché.

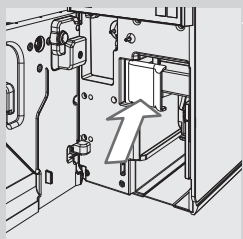

- 17** Remettre dans sa position d'origine le levier de déblocage du groupe de distribution, pour bien le bloquer.

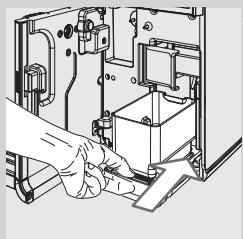

- 18** Introduire le bac d'égouttement (interne) et le tiroir à marc.

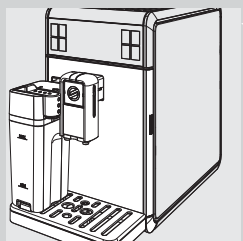

- 19** Fermer la porte de service.

## Nettoyage hebdomadaire du réservoir à café en grains, du plateau et du logement à café

Nettoyer le réservoir à café en grains, le plateau et le logement à café une fois par semaine avec un chiffon pour enlever le marc de café et la poussière.

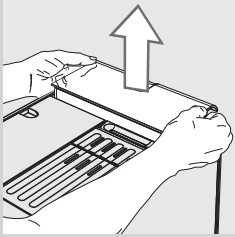

- 1 Retirer le réservoir à café en grains comme indiqué à la section « Enlèvement du réservoir à café en grains ».

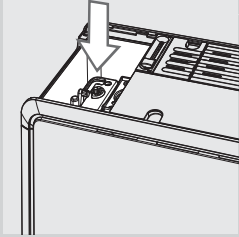

- 2 Nettoyer le logement à café avec un chiffon pour enlever les résidus de café et la poussière.

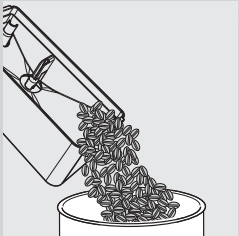

- 3 Vidanger le réservoir des grains résiduels.

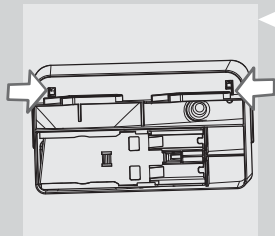

- 4 Pour enlever le plateau, appuyer sur les crochets situés sur le fond du réservoir à café en grains comme le montre la figure à gauche.

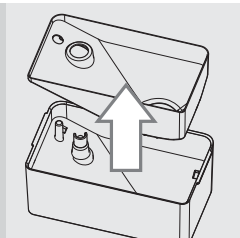

**5** Retirer le plateau. Nettoyer le plateau et le réservoir avec un chiffon humide.

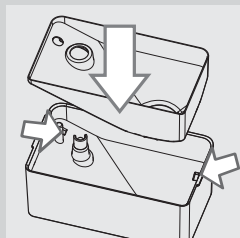

**6** Après le nettoyage et l'essuyage, réinsérer le plateau dans le réservoir à café en grains. Insérer les crochets du plateau dans les logements appropriés du réservoir.

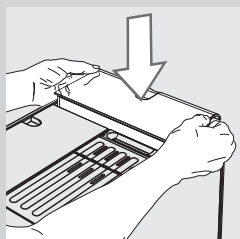

**7** Introduire le réservoir à café en grains dans le logement.

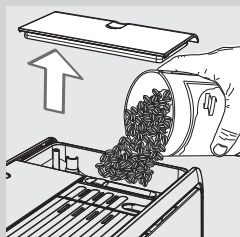

**8** Y verser lentement le café en grains. Positionner le couvercle.

## Nettoyage mensuel de la carafe à lait



Pour le cycle de nettoyage mensuel, il est conseillé d'utiliser le système de nettoyage du circuit du lait « Saeco Milk Circuit Cleaner » pour éliminer du circuit d'éventuels résidus de lait. Le dispositif « Saeco Milk Circuit Cleaner » est en vente séparément. Pour plus de détails veuillez consulter la page relative aux produits pour l'entretien.





### Attention :

**Danger de brûlures ! Il peut y avoir quelques légères éclaboussures d'eau chaude et de vapeur au début de la distribution. Danger de brûlures ! Attendre la fin du cycle avant d'enlever la carafe à lait.**



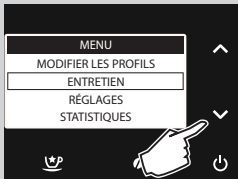

- 1 Appuyer sur la touche «  » pour accéder au menu principal de la machine.



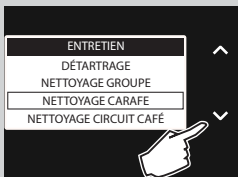

- 2 Appuyer sur la touche «  » pour sélectionner « **ENTRETIEN** ».
- 3 Appuyer sur la touche «  » pour confirmer.

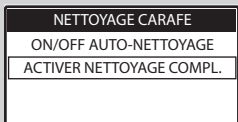

- 4 Appuyer sur la touche «  » pour sélectionner « **NETTOYAGE CARAFE** ».
- 5 Appuyer sur la touche «  » pour confirmer.



- 6 Appuyer sur la touche «  » pour sélectionner « **ACTIVER NETTOYAGE COMPL.** ».
- 7 Appuyer sur la touche «  » pour confirmer.

## NETTOYAGE CARAFE

EFFECTUER  
NETTOYAGE COMPLET  
DE LA CARAFE?  
(~ 5 MINUTES)

- 8 Appuyer sur la touche « ✓ » pour confirmer ou sur la touche « ↶ » pour revenir au menu principal.

## NETTOYAGE CARAFE

REPLIR  
RÉSERVOIR  
À EAU

- 9 Remplir le réservoir avec de l'eau fraîche jusqu'au niveau MAX. Appuyer sur la touche « ✓ » pour confirmer.

## NETTOYAGE CARAFE

VERSER DÉTERGENT  
DANS CARAFE ET  
REPLIR AVEC EAU

- 10 Verser un paquet de produit pour le nettoyage dans la carafe à lait. Remplir la carafe à lait avec de l'eau fraîche potable jusqu'au niveau MAX, et attendre que le produit de nettoyage soit entièrement dissout.

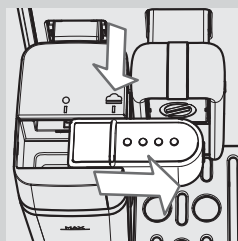
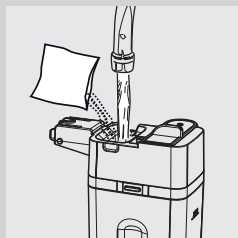

- 11 Insérer la carafe dans la machine. Faire glisser la buse de distribution de la carafe vers la droite jusqu'au symbole « ☰ ». Appuyer sur la touche « ✓ » pour confirmer.

## NETTOYAGE CARAFE

POSITIONNER CARAFE À LAIT  
ET OUVRIR LA BUSE DE  
DISTRIBUTION

- 12 Appuyer sur la touche « ✓ » pour confirmer.



## NETTOYAGE CARAFE

PLACER LE RÉCIPIENT  
SOUS LA BUSE DE  
DISTRIBUTION DE LA CARAFE

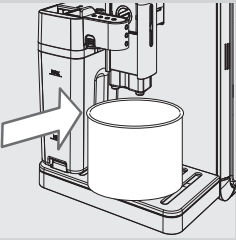

- 13 Placer un récipient suffisamment grand (1,5 l) sous la buse de distribution. Appuyer sur la touche « ✓ » pour confirmer. La machine commence la distribution de la solution à travers la buse de distribution du lait.

## NETTOYAGE CARAFE



- 14 La page-écran ci-contre, qui permet de vérifier l'état d'avancement du cycle, s'affiche.



**Attention :**  
**Ne pas boire la solution distribuée pendant ce processus.**

## RINÇAGE CARAFE

REMPILIR  
RÉSERVOIR  
À EAU

- 15 À la fin de la distribution, remplir le réservoir avec de l'eau fraîche jusqu'au niveau MAX. Appuyer sur la touche « ✓ » pour confirmer.

## RINÇAGE CARAFE

REMPILIR CARAFE  
AVEC EAU FRAÎCHE

- 16 Enlever de la machine la carafe à lait et le récipient.

- 17 Laver soigneusement la carafe à lait et la remplir avec de l'eau fraîche potable jusqu'au niveau MAX. Insérer la carafe à lait dans la machine. Appuyer sur la touche « ✓ » pour confirmer.

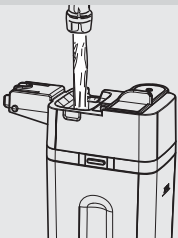

## RINÇAGE CARAFE

POSITIONNER CARAFE À LAIT  
ET OUVRIR LA BUSE DE  
DISTRIBUTION

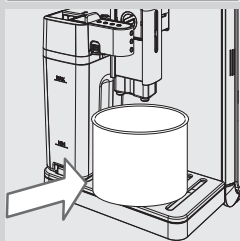

- 18** Vider le récipient et le replacer sous la buse de distribution du café. Appuyer sur la touche « ✓ » pour confirmer.

## RINÇAGE CARAFE

PLACER LE RÉCIPIENT  
SOUS LA BUSE DE  
DISTRIBUTION DE LA CARAFE

- 19** Appuyer sur la touche « ✓ » pour confirmer.

## RINÇAGE CARAFE



- 20** La machine commence à distribuer de l'eau de la buse de distribution du lait. La page-écran ci-contre s'affiche.

- 21** À la fin du cycle, la machine est prête à distribuer les produits.

- 22** Démonter et laver la carafe à lait comme indiqué dans le chapitre « Nettoyage hebdomadaire de la carafe à lait ».

## Lubrification mensuelle du groupe de distribution



Lubrifier le groupe de distribution après 500 distributions environ ou une fois par mois.

La graisse Saeco pour lubrifier le groupe de distribution peut être achetée séparément. Pour plus de détails veuillez consulter la page relative aux produits pour l'entretien du présent mode d'emploi.

### Avertissement :

**Avant de lubrifier le groupe de distribution, le nettoyer à l'eau fraîche et le laisser sécher comme indiqué dans le chapitre « Nettoyage hebdomadaire du groupe de distribution ».**

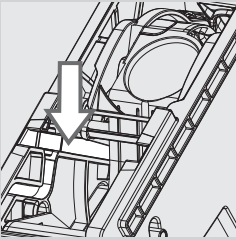

- 1 Appliquer le lubrifiant uniformément sur les deux convoyeurs latéraux.

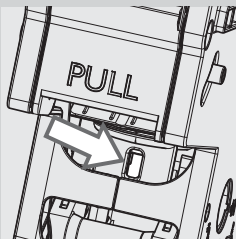
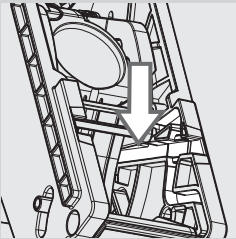

- 2 Lubrifier également le piston, comme le montre la figure.

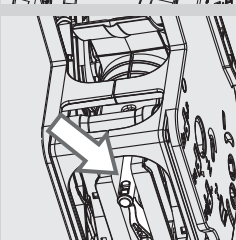

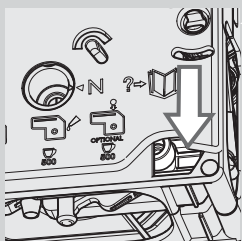
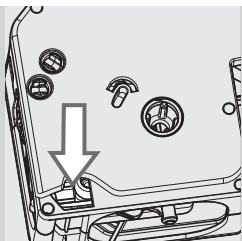

- 3 Lubrifier les glissières internes qui se trouvent sur les deux côtés du groupe de distribution.
- 4 Insérer le groupe de distribution dans son logement jusqu'à l'enclenchement (voir le chapitre « Nettoyage hebdomadaire du groupe de distribution »).
- 5 Insérer le bac d'égouttement (interne) et le tiroir à marc et fermer la porte de service.

### Nettoyage mensuel du groupe de distribution à l'aide de tablettes de dégraissage



En plus du nettoyage hebdomadaire, on recommande d'effectuer ce cycle de nettoyage à l'aide de tablettes de dégraissage après 500 tasses de café environ ou une fois par mois. Cette opération complète l'entretien du groupe de distribution.

Les tablettes de dégraissage et le kit d'entretien sont en vente séparément. Pour plus de détails veuillez consulter la page relative aux produits pour l'entretien.

#### **Avertissement :**

**Les tablettes de dégraissage ne sont à utiliser que pour le nettoyage et n'ont aucune fonction détartrante. Pour le détartrage, utiliser le détartrant Saeco en suivant la procédure décrite dans le chapitre « Détartrage ».**



- 1 Appuyer sur la touche «  » pour accéder au menu principal de la machine.

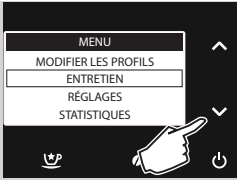

2 Appuyer sur la touche « ✓ » pour sélectionner « **ENTRETIEN** ».

3 Appuyer sur la touche « ✓ » pour confirmer.

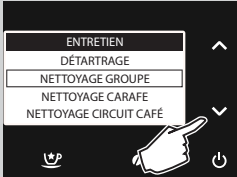

4 Appuyer sur la touche « ✓ » pour sélectionner « **NETTOYAGE GROUPE** ».

5 Appuyer sur la touche « ✓ » pour confirmer.

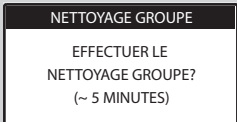

6 Appuyer sur la touche « ✓ » pour confirmer ou sur la touche « ↶ » pour revenir au menu principal.



7 Remplir le réservoir avec de l'eau fraîche jusqu'au niveau MAX. Appuyer sur la touche « ✓ ».



8 Insérer une tablette de dégraissage dans le compartiment du café prémoulu. Appuyer sur la touche « ✓ ».

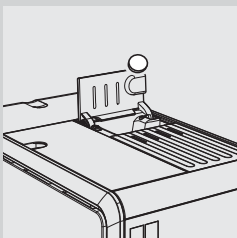

## NETTOYAGE GROUPE

PLACER RÉCIPIENT  
SOUS BUSE  
DISTRIBUTION CAFÉ

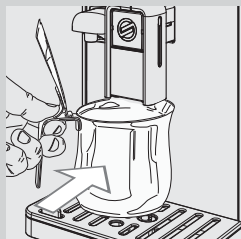

- 9** Placer un récipient (1,5 l) sous la buse de distribution du café.  
Appuyer sur la touche « ✓ » pour démarrer le cycle de nettoyage.



**Attention :**

**Ne pas boire la solution distribuée pendant ce processus.**

## NETTOYAGE GROUPE



- 10** L'icône ci-contre s'affiche. L'afficheur indique l'état d'avancement du cycle.

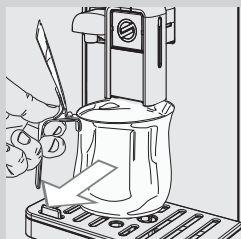

- 11** À la fin de la distribution, enlever et vider le récipient.
- 12** Effectuer le nettoyage du groupe de distribution comme indiqué au chapitre « Nettoyage hebdomadaire groupe de distribution ».

## DÉTARTRAGE

Lorsque le symbole «  » s'affiche, il est nécessaire de procéder au détartrage.

Le cycle de détartrage demande environ 30 minutes.



### **Avertissement :**

**Si cette opération n'est pas effectuée la machine ne fonctionne plus correctement ; dans ce cas-là la réparation N'est PAS couverte par la garantie.**

### **Attention :**

**Utiliser exclusivement la solution détartrante Saeco, formulée spécifiquement pour optimiser les performances de la machine. L'utilisation d'autres produits peut causer des dommages à la machine et laisser des résidus dans l'eau.**

La solution détartrante Saeco est en vente séparément. Pour plus de détails veuillez consulter la page relative aux produits pour l'entretien du présent mode d'emploi.



### **Attention :**

**Ne pas boire la solution détartrante et les produits distribués jusqu'à la conclusion du cycle. Ne jamais utiliser de vinaigre pour détartrer la machine.**

### **Remarque :**

Ne pas retirer le groupe de distribution pendant le processus de détartrage.

Pour exécuter le cycle de détartrage, suivre les instructions reportées ci-dessous :

**1** Appuyer sur la touche «  » pour accéder au menu principal de la machine.



**2** Appuyer sur la touche «  » pour sélectionner « **ENTRETIEN** ».

**3** Appuyer sur la touche «  » pour confirmer.

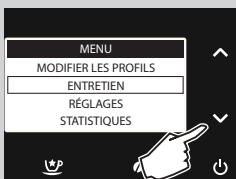

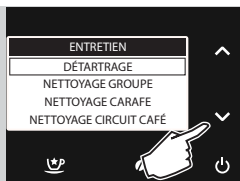

- 4 Appuyer sur la touche « ✓ » pour confirmer la sélection « **DÉTARTRAGE** ».



**Remarque :**

Au cas où on aurait appuyé involontairement sur la touche « ✓ », appuyer sur la touche « ↶ » pour quitter.

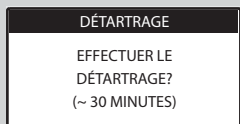

- 5 Appuyer sur la touche « ✓ » pour confirmer.

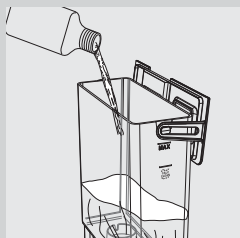
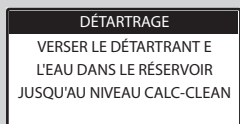

- 6 Retirer le réservoir à eau ainsi que le filtre à eau « INTENZA+ » (si présent), et introduire le petit filtre blanc fourni avec la machine. Verser tout le contenu du détartrant Saeco.

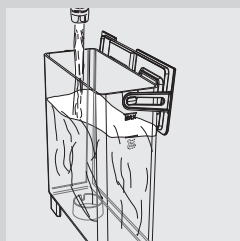

- 7 Remplir le réservoir avec de l'eau fraîche jusqu'au niveau CALC CLEAN. Réintroduire le réservoir dans la machine. Appuyer sur la touche « ✓ ».



- 8 Enlever le bac d'égouttement interne, externe et le tiroir à marc. Appuyer sur la touche « ✓ ».



## DÉTARTRAGE

REPLIR LA CARAFE  
À MOITIÉ AVEC DE L'EAU  
ET INSÉR. EN POS. DE DISTRIB.

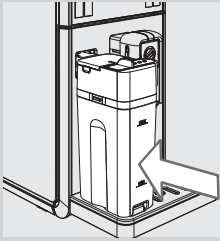

## DÉTARTRAGE

PLACER RÉCIPENT  
SOUS BUSE  
DISTRIBUTION CAFÉ

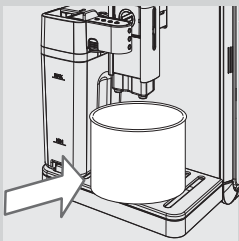

- 9 Remplir à moitié la carafe avec de l'eau et l'introduire dans la machine. Faire glisser la buse de distribution de la carafe vers la droite jusqu'au symbole « ☞ ». Appuyer sur la touche « ✓ ».

- 10 Placer un récipient suffisamment grand (1,5 l) sous la buse de distribution de la carafe à lait et sous la buse de distribution du café. Appuyer sur la touche « ✓ ».

## DÉTARTRAGE



- 11 La machine commence à distribuer la solution détartrante à intervalles réguliers ; l'afficheur montre l'état d'avancement du cycle.

## DÉTARTRAGE



MISE EN MA.

- Remarque :**  
pour vider le récipient au cours du processus et mettre sur pause le cycle de détartrage, appuyer sur la touche « ↶ ». Pour reprendre le cycle, appuyer sur la touche « ✓ ».

## RINÇAGE

RINCER LE RÉSERVOIR À EAU  
ET LE REEMPLIR AVEC DE L'EAU

- 12 Le message indique que la première phase du cycle est terminée. Le réservoir à eau doit être rincé à nouveau. **Remplir le réservoir à eau avec de l'eau fraîche jusqu'au niveau MAX.** Appuyer sur la touche « ✓ ».

## RINÇAGE

VIDER BAC D'ÉGOUTTEMENT  
INTERNE

- 13** Vider le bac d'égouttement (interne) et le replacer dans sa position. Appuyer ensuite sur la touche « ✓ ».

## RINÇAGE

REPLIR LA CARAFE  
À MOITIÉ AVEC DE L'EAU  
ET INSÉR. EN POS. DE DISTRIB.

- 14** Vider la carafe à lait et la remplir à moitié avec de l'eau fraîche. L'introduire de nouveau dans la machine en gardant la buse de distribution ouverte. Appuyer sur la touche « ✓ ».

## RINÇAGE

PLACER RÉCIPIENT  
SOUS BUSE  
DISTRIBUTION CAFÉ

- 15** Vider le récipient et le placer de nouveau sous la buse de distribution de la carafe à lait et sous la buse de distribution du café. Appuyer sur la touche « ✓ ».

## RINÇAGE



- 16** Le cycle de rinçage démarre. La barre indique l'état d'avancement du processus.

**Remarque :**

pour vider le récipient au cours du processus et mettre sur pause le cycle de rinçage, appuyer sur la touche « ↺ ». Pour reprendre le cycle, appuyer sur la touche « ✓ ».

**Remarque :**

Le cycle de rinçage lave le circuit avec une quantité d'eau programmée pour garantir un rendement optimal de la machine. Si le réservoir n'est pas rempli jusqu'au niveau MAX, la machine peut demander l'exécution de plusieurs cycles.

- 17** Lorsque toute l'eau nécessaire au cycle de rinçage a été distribuée, la machine termine automatiquement le processus de détartrage.
- 18** Lorsque le processus de détartrage est terminé, la machine effectue un cycle automatique de rinçage. Attendre qu'il soit terminé avant d'enlever et de vider le récipient.
- 19** Démontez et lavez la carafe à lait comme indiqué dans le chapitre « Nettoyage hebdomadaire de la carafe à lait ».
- 20** Vider le bac d'égouttement (interne) et le replacer dans sa position.
- 21** Enlever le petit filtre blanc et replacer le filtre à eau « INTENZA+ » (si présent) dans le réservoir à eau.

**Remarque :**

une fois le cycle de détartrage terminé, lavez le groupe de distribution comme il est décrit au chapitre « Nettoyage hebdomadaire du groupe de distribution ».

## INTERRUPTION ACCIDENTELLE DU CYCLE DE DÉTARTRAGE

Une fois le processus de détartrage démarré, il faut le compléter en évitant d'éteindre la machine.

Si le processus de détartrage est interrompu de manière accidentelle (coupure de courant ou débranchement accidentel du câble d'alimentation), suivre les instructions indiquées.

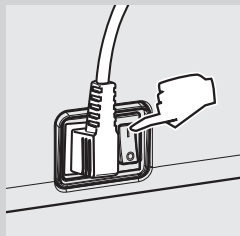

S'assurer que l'interrupteur est sur « I ».

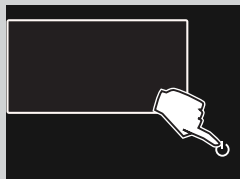

Appuyer sur la touche «  » pour allumer la machine.

### DÉTARTRAGE

VERSER LE DÉTARTRANT E  
L'EAU DANS LE RÉSERVOIR  
JUSQU'AU NIVEAU CALC-CLEAN

Le cycle de détartrage reprendra à partir du point 6 du chapitre « Dé-tartrage » s'il est interrompu au cours de la phase de détartrage. Appuyer sur la touche «  » pour redémarrer le cycle.









### RINÇAGE





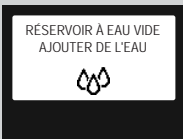
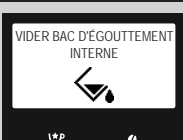

RINCER LE RÉSERVOIR À EAU  
ET LE REMPLIR AVEC DE L'EAU

S'il est interrompu au cours de la phase de rinçage, il reprendra à partir du point 12 du chapitre « Détartrage ».

Appuyer sur la touche «  » pour redémarrer le cycle.

## MESSAGES DE L'AFFICHEUR

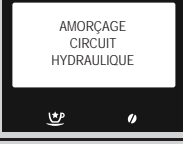
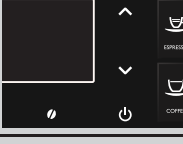
Message affiché	Signification du message
	Remplir le réservoir à café en grains.
	Le groupe de distribution doit être inséré dans la machine.
	Introduire le tiroir à marc et le bac d'égouttement interne.
	<p>Vider le tiroir à marc.</p> <p> <b>Remarque :</b> le tiroir à marc ne doit être vidé que lorsque la machine le demande et quand elle est allumée. Le fait de vider le tiroir quand la machine est éteinte empêche tout enregistrement du vidage effectué.</p>
	Fermer la porte de service.
	Retirer le réservoir à eau et le remplir. Il est également possible de remplir le réservoir au travers du trou sur le couvercle prévu à cet effet.
	<p>Ouvrir la porte de service et vider le bac d'égouttement interne.</p> <p> <b>Remarque :</b> En effectuant cette opération lorsque la machine est en marche, celle-ci enregistre le vidage du tiroir à marc et remet à zéro le compteur correspondant. Pour cette raison, il faut également vider le marc de café.</p>
	Introduire le réservoir à café en grains et/ou le couvercle grains.

Message affiché	Signification du message
	<p>Introduire le couvercle du réservoir à café en grains et/ou le couvercle grains.</p>
	<p>Introduire la buse de distribution de l'eau pour démarrer la distribution. Appuyer sur « ESC » pour quitter.</p>
	<p>Introduire la carafe à lait avec la buse de distribution ouverte avant de démarrer la distribution.</p>
	<p>La machine doit être détartrée. Suivre les opérations décrites dans le chapitre « Détartrage » du présent manuel. <u>Remarque : si le détartrage n'est pas effectué, la machine cesse de fonctionner correctement. En pareil cas, la réparation N'est PAS couverte par la garantie.</u></p>
	<p>La machine signale que le filtre à eau « INTENZA+ » doit être remplacé.</p>
	<p>La machine est en train d'effectuer l'amorçage du circuit hydraulique. Attendre que l'opération soit terminée.</p>
	<p>La DEL rouge clignote. Appuyer sur une touche quelconque pour quitter le mode stand-by.</p>
	<p>Noter le code (E xx) qui apparaît sur l'afficheur en bas. Éteindre la machine. La rallumer après 30 secondes. Répéter la procédure 2 ou 3 fois. Si la machine ne démarre pas, contacter le centre d'assistance Philips SAECO de votre Pays et communiquer le code indiqué sur l'afficheur. Les contacts sont indiqués dans le livret de garantie fourni séparément ou à l'adresse <a href="http://www.philips.com/support">www.philips.com/support</a>.</p>

## DÉPANNAGE

Ce chapitre résume les problèmes les plus récurrents qui pourraient intéresser votre machine.

Si les informations présentées ci-dessous ne vous aident pas à résoudre le problème, veuillez consulter la page FAQ sur le site [www.saeco.com/support](http://www.saeco.com/support) ou contactez le service d'assistance Philips Saeco de votre Pays.

Les contacts sont indiqués dans le livret de garantie fourni séparément ou sur le site [www.saeco.com/support](http://www.saeco.com/support).

Comportements	Causes	Remèdes
La machine ne se met pas en marche.	La machine n'est pas branchée sur le réseau électrique.	Brancher la machine sur le réseau électrique.
	Interrupteur général sur la position « 0 ».	S'assurer que l'interrupteur général est bien sur la position « I ».
Le bac d'égouttement se remplit même si on ne décharge pas l'eau.	Parfois, la machine décharge l'eau automatiquement dans le bac d'égouttement pour gérer le rinçage des circuits et pour garantir un fonctionnement optimal.	Ce comportement est considéré comme normal.
Le café n'est pas assez chaud.	Les tasses/petites tasses sont froides.	Préchauffer les tasses/petites tasses à l'eau chaude ou utiliser la buse de distribution de l'eau chaude.
	La température de la boisson est réglée sur Basse dans le menu de programmation.	S'assurer que la température est réglée sur Normale ou Élevée dans le menu de programmation.
	Du lait froid est ajouté au café.	Le lait froid baisse la température du produit final : préchauffer le lait avant de l'ajouter à la boisson.
La machine ne distribue pas d'eau chaude.	La buse vapeur/eau chaude est bouchée ou sale.	Nettoyer la buse de distribution de l'eau chaude. Contrôler la buse pour vérifier que la buse de distribution n'est pas bouchée. Faire un trou dans le calcaire à l'aide d'une aiguille.
La machine ne remplit pas la tasse/petite tasse.	La machine n'a pas été programmée.	Accéder au menu de programmation des boissons et régler le paramètre de longueur du café selon vos goûts pour chaque type de boisson.
Le café ne mousse pas (voir remarque).	Le mélange n'est pas approprié, le café torréfié n'est pas frais ou bien il est trop grossier.	Changer le mélange de café ou régler la mouture comme indiqué dans le chapitre « Réglage du moulin à café en céramique ».
	Les grains de café ou le café prémoulu sont trop vieux.	S'assurer que les grains de café ou le café prémoulu utilisés sont frais.

Comportements	Causes	Remèdes
Le lait n'est pas émulsionné.	La buse de distribution du lait n'a pas été retirée.	S'assurer que la buse de distribution du lait ait été correctement retirée jusqu'au symbole «  ».
	La carafe n'a pas été réinstallée correctement ou il manque un ou plusieurs composants.	S'assurer que le tuyau ait été inséré. Tous les composants doivent être réinstallés correctement suivant les indications données à la section « Nettoyage hebdomadaire de la carafe à lait ».
La machine se chauffe trop lentement ou la quantité d'eau qui sort de la buse est insuffisante.	Le circuit de la machine est bouché par des dépôts de calcaire.	Détartre la machine.
Impossible de retirer le groupe de distribution.	Le groupe de distribution n'est pas dans la bonne position.	Mettre en marche la machine. Fermer la porte de service. Le groupe de distribution revient automatiquement à sa position d'origine.
	Le tiroir à marc est inséré.	Retirer le tiroir à marc avant d'enlever le groupe de distribution.
Il y a une trop grande quantité de café moulu sous ou sur le groupe de distribution.	Le café utilisé pourrait ne pas être adapté à l'utilisation avec des machines automatiques.	Il se peut que l'on doive changer le type de café, ou bien modifier les réglages du moulin à café (voir le chapitre « Réglage du moulin à café en céramique »).
	La machine est en train de régler le moulin à café pour un nouveau type de grains de café ou de café prémoulu.	La machine se règle automatiquement après la distribution de plusieurs cafés pour optimiser l'extraction selon la capacité du café moulu. Il se peut que l'on doive distribuer 2 ou 3 produits pour le réglage complet du moulin à café. Il ne s'agit pas d'un dysfonctionnement de la machine.
La machine produit des marcs de café trop humides ou trop secs.	Régler le moulin à café.	Le réglage du moulin à café en céramique influence la qualité des résidus. Si les résidus sont trop humides, régler une mouture plus grosse. Si les résidus sont trop secs, régler une mouture plus fine. Consulter le chapitre « Réglage du moulin à café en céramique ».
La machine moule les grains de café, mais le café ne sort pas (voir remarque).	Le réservoir à eau est vide.	Remplir le réservoir à eau et réamorcer le circuit (consulter le chapitre « Cycle de rinçage manuel »).
	Le groupe de distribution est sale.	Nettoyer le groupe de distribution (chapitre « Nettoyage hebdomadaire du groupe de distribution »).
	Cela peut se produire lorsque la machine est en train de régler automatiquement la dose.	Distribuer quelques cafés comme indiqué dans le chapitre « Saeco Adapting System ».
	La buse de distribution du café est sale.	Nettoyer la buse de distribution du café.



Comportements	Causes	Remèdes
Le café est trop aqueux (voir remarque).	Cela peut se produire lorsque la machine est en train de régler automatiquement la dose.	Distribuer quelques cafés comme indiqué dans le chapitre « Saeco Adapting System ».
	Le café est moulu trop gros.	Changer le mélange de café ou régler la mouture comme indiqué au chapitre « Réglage du moulin à café en céramique ».
	Le sélecteur du réservoir à café en grains a été déplacé.	Positionner le sélecteur en position  .
Le café coule lentement (voir remarque).	Le café est moulu trop fin.	Changer le mélange de café ou régler la mouture comme indiqué au chapitre « Réglage du moulin à café en céramique ».
	Les circuits sont bouchés.	Lancer un cycle de détartrage.
	Le groupe de distribution est sale.	Nettoyer le groupe de distribution (consulter le chapitre « Nettoyage hebdomadaire du groupe de distribution »).
Le café coule hors de la buse de distribution.	Le distributeur est bouché ou n'a pas été installé correctement.	Nettoyer la buse de distribution et les trous de distribution, et le réinstaller correctement.
On n'arrive pas à monter la buse de distribution dans la carafe à lait.	Le pivot est dans la mauvaise position.	Placer manuellement le pivot dans la bonne position et insérer la buse de distribution dans la carafe.
La machine ne se connecte pas à l'application.	Le dispositif mobile est trop loin de la machine.	Ne pas s'éloigner à plus de 5 mètres de la machine pendant qu'on utilise le dispositif mobile.



#### Remarque :

ces problèmes peuvent être normaux si le mélange de café a été changé ou si on est en train d'effectuer la première installation. Dans ce cas attendre que la machine effectue un autoréglage comme indiqué au chapitre « Saeco Adapting System ».

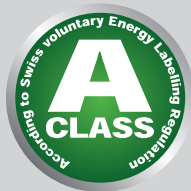

## Stand-by

La machine à café expresso super-automatique Saeco est conçue pour assurer des économies d'énergie, comme cela est prouvé par l'étiquette-énergie de Classe A.

Après une période d'inactivité qui peut être programmée par l'utilisateur (voir le chapitre « Programmation machine »), la machine s'éteint automatiquement. Si un produit a été distribué, la machine fait un cycle de rinçage. En mode stand-by, la consommation énergétique est inférieure à 1Wh.

Pour mettre en marche la machine appuyer sur la touche «  » pendant quelques secondes (si l'interrupteur général qui se trouve au dos est sur « I »). Si la chaudière est froide, la machine fait un cycle de rinçage.

Il est possible de mettre la machine manuellement en stand-by en gardant enfoncée la touche STAND-BY pendant 3 secondes.



### Remarque :

- 1 si la porte de service est ouverte, la machine ne se met pas en mode stand-by.
- 2 Lors de l'activation du mode stand-by, la machine peut effectuer un cycle de rinçage. Pour interrompre le cycle, appuyer sur la touche «  ».

La machine peut être réactivée :

- 1 en appuyant sur n'importe quelle touche sur le bandeau de commande ;
- 2 en ouvrant la porte de service (à la fermeture de la porte, la machine revient en mode stand-by).

Lorsque la machine est en mode stand-by, le voyant rouge sur la touche «  » clignote.

## Élimination



Au terme du cycle de vie, la machine ne doit pas être traitée comme un déchet ménager normal, mais doit être livrée à une décharge officielle pour pouvoir être recyclée. Ce comportement contribue à sauvegarder l'environnement.

- Les matériaux d'emballage peuvent être recyclés.
- Machine : ôter la fiche de la prise de courant et couper le câble électrique.
- Livrer l'appareil et le câble d'alimentation à un centre d'assistance ou à une structure publique d'élimination des déchets.

Ce produit est conforme à la Directive européenne 2002/96/CE.

Le symbole sur le produit ou sur l'emballage indique que le produit ne peut pas être traité comme un déchet ménager, mais doit être livré à la décharge spécialisée compétente pour recycler les composants électriques et électroniques.

En assurant la correcte élimination du produit, vous contribuez à sauvegarder l'environnement et les personnes de possibles conséquences négatives qui pourraient dériver d'une gestion non correcte du produit dans la phase finale de son cycle de vie. Pour plus d'informations sur les modalités de recyclage du produit, prière de contacter le bureau local compétent, votre service d'élimination des déchets ménagers ou le magasin auprès duquel vous avez acheté le produit.

## CARACTÉRISTIQUES TECHNIQUES

Le constructeur se réserve le droit d'apporter des modifications aux caractéristiques techniques du produit.

Tension nominale - Puissance nominale - Alimentation	Voir plaquette placée sur l'appareil
Matériau du corps	Thermoplastique/métal
Dimensions (l x h x p)	210 x 360 x 460 mm
Poids	13 kg
Longueur du câble	800-1200 mm
Bandeau de commande	Avant
Dimensions petite tasse	110 mm
Réservoir à eau	1,7 litres - Amovible
Capacité réservoir à café en grains	270 g
Capacité du tiroir à marc	20
Pression de la pompe	15 bars
Chaudière	Acier inox
Dispositifs de sécurité	Soupape de sécurité pression chaudière - Double thermostat de sécurité - Coupe circuit thermique
Bluetooth	Bluetooth Smart (low energy)
Distance maximale d'utilisation	5 m
Compatibilité tablettes	Avanti App est compatible avec iPad 3/4/Air/mini avec afficheur Retina avec système d'exploitation iOS7 et versions supérieures ; avec Samsung Galaxy Tab 3 (8.0" )/Tab 4 (10.1" )/Note pro LTE (12.2" ), Nexus 7 2013 (7" ), Sony Xperia Z LTE (10.1" ) avec système d'exploitation Android v.4.3 et supérieurs, et avec dispositifs Bluetooth 4.0 et versions supérieures.

## GARANTIE ET ASSISTANCE

### Garantie

---

Pour des informations détaillées sur la garantie et sur ses conditions, consulter le livret de garantie fourni séparément.

### Assistance

---

Nous voulons être sûrs que vous êtes satisfaits de votre machine. Si vous ne l'avez pas encore fait, enregistrez votre produit à l'adresse **www.saeco.com/welcome**. De cette façon, nous pourrions rester en contact et vous envoyer les rappels pour les opérations de nettoyage et de détartrage.

Si vous avez besoin de support technique ou d'assistance, veuillez visiter le site web de Philips **www.saeco.com/support** ou contactez le service d'assistance Philips Saeco de votre Pays.

Le numéro de contact est indiqué dans le livret de garantie fourni séparément ou sur le site **www.saeco.com/support**.

**COMMANDE DE PRODUITS POUR L'ENTRETIEN**

Pour le nettoyage et le détartrage, utiliser uniquement les produits pour l'entretien Saeco. Ces produits peuvent être achetés dans le magasin en ligne Philips (si disponible dans votre Pays) à l'adresse [www.shop.philips.com/service](http://www.shop.philips.com/service), chez votre revendeur habituel ou auprès des centres d'assistance agréés. Si vous rencontrez des difficultés à trouver les produits pour l'entretien de votre machine, prière de contacter le service d'assistance Philips Saeco de votre Pays.

Les contacts sont indiqués dans le livret de garantie fourni séparément ou sur le site [www.saeco.com/support](http://www.saeco.com/support).

Vue d'ensemble des produits pour l'entretien



- Détartrant CA6700



- Filtre à eau INTENZA+ CA6702



- Graisse HD5061



- Tablettes de dégraissage CA6704



- Système de nettoyage du circuit du lait CA6705











- Maintenance Kit CA 6706







## ACCESSOIRES DE LA MACHINE



- Réservoir à café en grains amovible CA6807

Nom	Icône affichée	Longueur approx. café	Longueur approx. lait
<b>Espresso</b>		ITA : 40 ml DAC : 50 ml Plage 30 - 70 ml	
<b>Espresso Lungo</b>		Par défaut : 70 ml Plage : 40 - 110 ml	
<b>Café</b>		Par défaut : 110ml Plage : 70 - 140 ml	
<b>Café Américain</b>		Par défaut : 170 ml Plage 110 - 320 ml	
<b>Café crème</b>		ITA : 40 ml DAC : 50 ml Plage 30 - 70 ml	Par défaut : 5 sec Plage 5 - 30 sec
<b>Cappuccino</b>		ITA : 40 ml DAC : 70 ml Plage 30 - 170 ml	Par défaut : 20 sec Plage 10 - 50 sec
<b>Latte macchiato</b>		ITA : 70 ml DAC : 110 ml Plage 30 - 170 ml	Par défaut : 25 sec Plage 10 - 75 sec
<b>Lait émulsionné</b>			Par défaut : 30 sec Plage : 10 - 75 sec



Nom	Icône affichée	Longueur approx. café	Longueur approx. lait
<b>Café serré</b>		Par défaut : 30 ml Plage : 20 - 40 ml	
<b>Espresso intense</b>		Par défaut : 70 ml Plage : 40 - 110 ml	
<b>Espresso léger</b>		ITA : 40 ml DAC : 50 ml Plage 30 - 70 ml	
<b>Café énergétique</b>		Par défaut : 170 ml Plage 110 - 320 ml	
<b>Café au lait</b>		ITA : 70 ml DAC : 110 ml Plage 30 - 260 ml	Par défaut : 20 sec Plage 10 - 50 sec
<b>Eau chaude</b>		Par défaut : 300 ml Plage 50 - 450 ml	

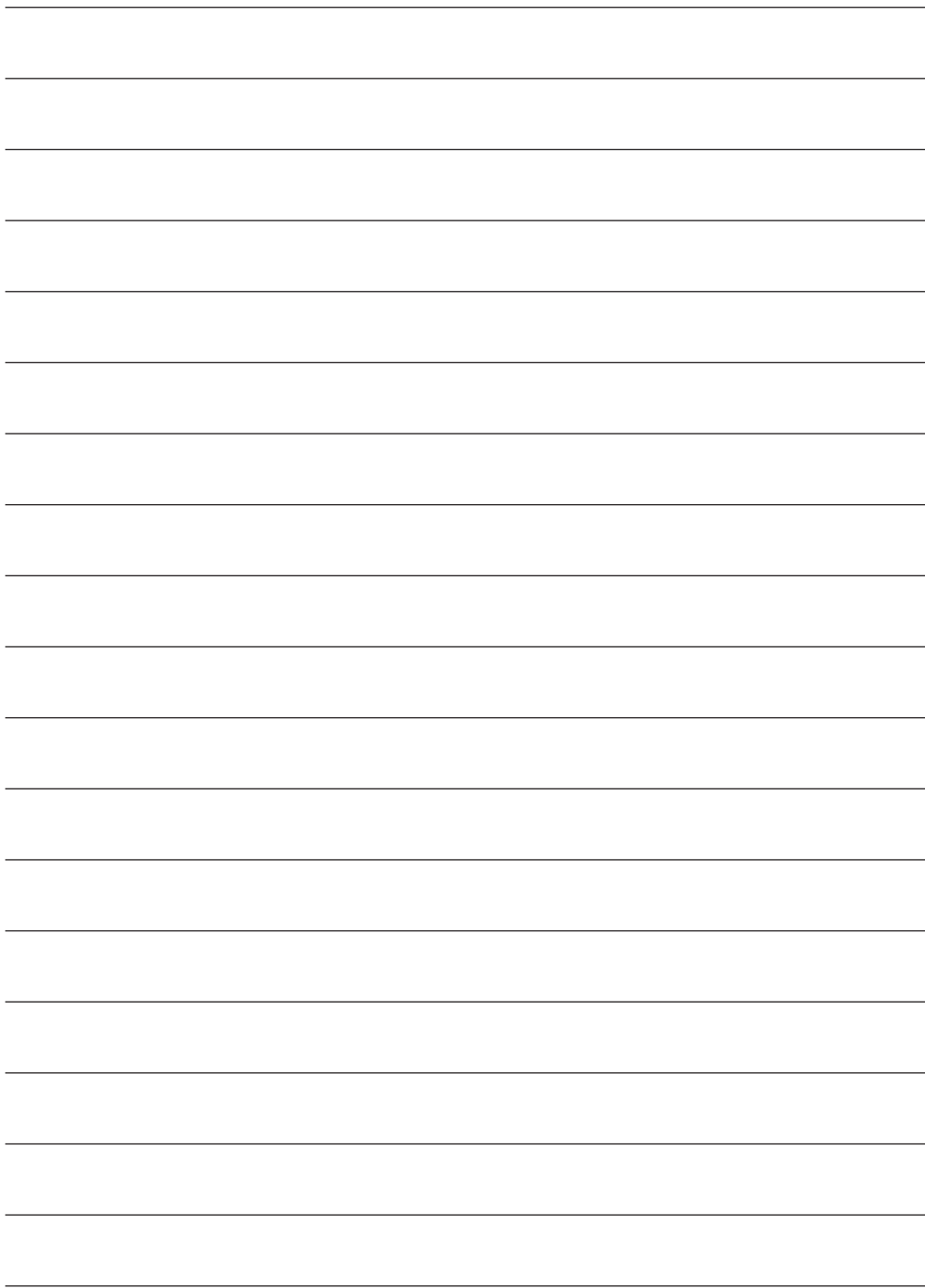

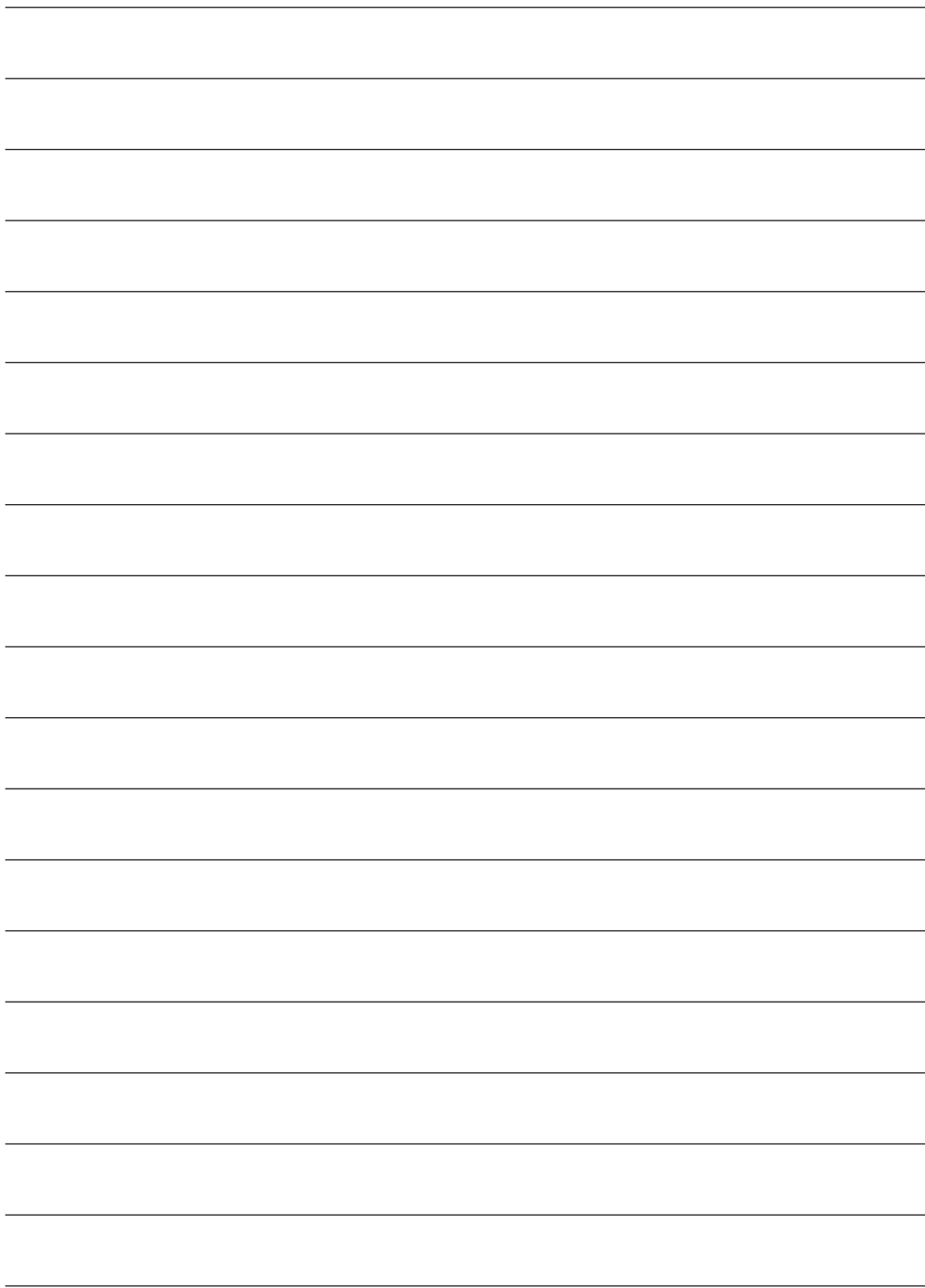

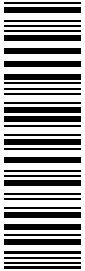

421946017731



Le producteur se réserve le droit d'apporter des modifications sans aucun préavis.



[www.philips.com/saeco](http://www.philips.com/saeco)