

PHILIPS

FC8822, FC8812





FC8822

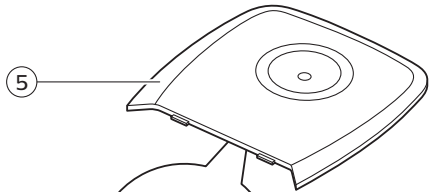
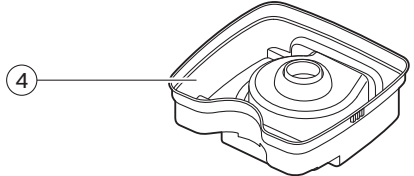
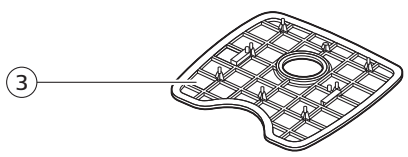
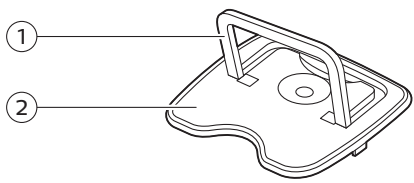

- 1. 顶部盖子
- 2. 顶部盖子
- 3. 顶部盖子
- 4. 顶部盖子
- 5. 顶部盖子
- 6. 顶部盖子

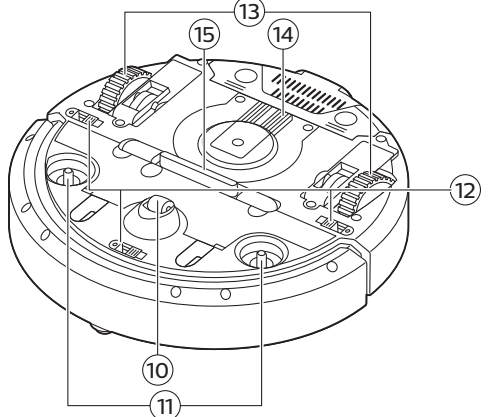
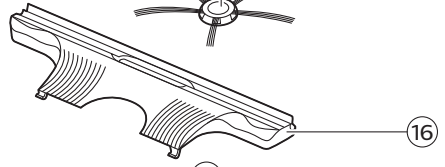
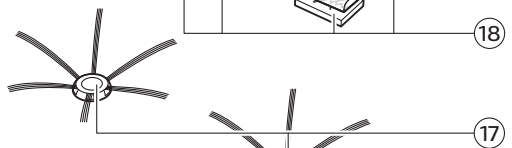
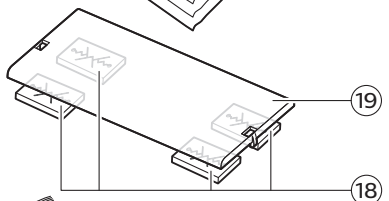
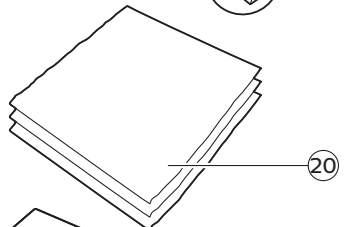
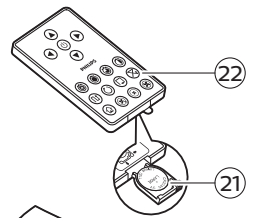
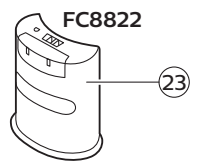
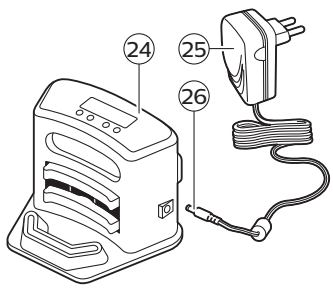
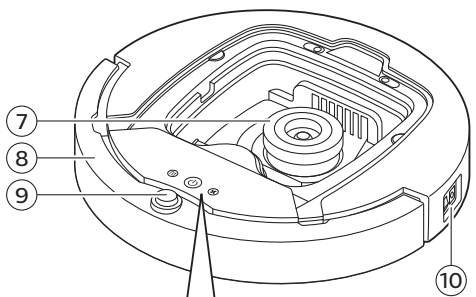

1

2

3

4

5

6

7

8

9

10

24

25

26

23

22

21

20

19

18

17

16

13

14

15

12

11

10

English 6
Dansk 29
Deutsch 52
Español 77
Français 102
Italiano 127
Nederlands 152
Norsk 177
Português 200
Suomi 225
Svenska 248

Introduction

Congratulations on your purchase and welcome to Philips! To fully benefit from the support that Philips offers, register your product at www.philips.com/welcome.

General description

- 1 Handle of dust container lid
- 2 Dust container lid
- 3 Filter
- 4 Dust container
- 5 Top cover
- 6 Error codes table
- 7 Fan
- 8 Bumper
- 9 Docking station sensor
- 10 Power switch
- 11 Front wheel
- 12 Side brush shafts
- 13 Drop-off sensors
- 14 Wheels
- 15 Suction opening
- 16 TriActive XL nozzle
- 17 Side brushes
- 18 Fixation blocks for dry wipes
- 19 Dry wipe holder
- 20 Dry wipes
- 21 Battery holder
- 22 Remote control
- 23 Invisible wall (FC8822)
- 24 Docking station
- 25 Adapter
- 26 Small plug

Display and remote control

Display of robot

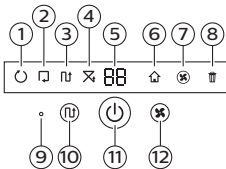

- 1 Spiral mode indicator
- 2 Wall-following mode indicator
- 3 Zigzag pattern mode indicator
- 4 Random mode indicator
- 5 Cleaning time
- 6 Docking icon
- 7 Fan speed indicator
- 8 Dustbin full indicator
- 9 Sound sensor
- 10 Mode selection button
- 11 Start/stop button
- 12 Fan speed button

Remote control

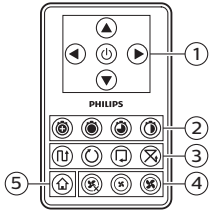

- 1 Navigation buttons and start/stop
- 2 Cleaning time buttons
- 3 Cleaning mode buttons
- 4 Fan speed buttons
- 5 Docking button

Control panel of docking station

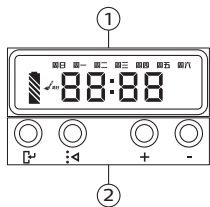

- 1 Display with time, day and programming indications
- 2 Adjusting and setting buttons

How your robot works

What your robot cleans

This robot is equipped with features that make it a suitable cleaner to help you clean the floors in your home.

The robot is especially suitable for cleaning hard floors, such as wooden, tiled or linoleum floors. It may experience problems cleaning soft floors, such as carpet or rugs. If you use the robot on a carpet or rug, please stay close by the first time to see if the robot can deal with this type of floor. The robot also needs supervision when you use it on very dark or shiny hard floors.

How your robot cleans

Cleaning system

The robot has a 3-stage cleaning system to clean your floors efficiently.

8 English

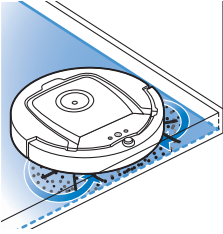

- The two side brushes help the robot clean in corners and along walls. They also help to remove dirt from the floor and move it towards the suction opening.

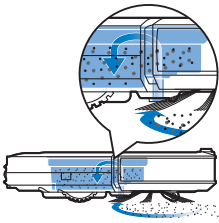

- The suction power of the robot picks up loose dirt and transports it through the suction opening into the dust container.
- The robot comes with a dry wipe holder that allows you to clean your hard floor even more thoroughly with dry wipes.

Cleaning patterns

In its auto cleaning mode, the robot uses an automatic sequence of cleaning patterns to clean each area of the room optimally. The cleaning patterns it uses are:

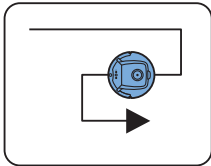

- 1 Z-pattern or zigzag pattern

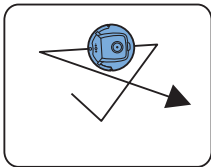

- 2 Random pattern

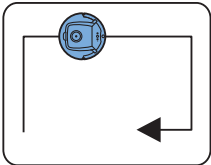

- 3 Wall-following pattern

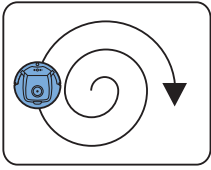

4 Spiral pattern

In its auto cleaning mode, the robot uses these patterns in a fixed sequence: z-pattern, random pattern, wall-following pattern, and spiral pattern.

When the robot has completed this sequence of patterns, it starts moving in Z-pattern again. The robot continues to use this sequence of patterns to clean the room until the rechargeable battery runs low, or until it is switched off manually.

If the robot detects a particularly dirty area during its cleaning run, it switches to spiral mode and switches to turbo fan speed to ensure thorough dirt removal.

Note: You can also select each mode individually by pressing the appropriate button on the remote control. The manually selected modes are only active for a couple of minutes. After that, the robot switches back to auto-cleaning mode.

For more details, see chapter 'Using your robot', section 'Cleaning modes'.

How your robot avoids height differences

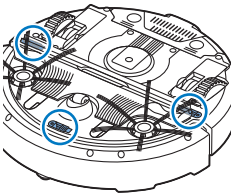

The robot has three drop-off sensors in its bottom. It uses these drop-off sensors to detect and avoid height differences such as staircases.

Note: It is normal for the robot to move slightly over the edge of a height difference, as its front drop-off sensor is located behind the bumper.

Caution: In some cases, the drop-off sensors may not detect a staircase or other height difference in time. Therefore monitor the robot carefully the first few times you use it, and when you operate it near a staircase or another height difference. It is important that you clean the drop-off sensors regularly to ensure the robot continues to detect height differences properly (see chapter 'Cleaning and maintenance' for instructions).

Before first use

Mounting the side brushes

- 1 Unpack the side brushes and place the robot upside down on a table or on the floor.

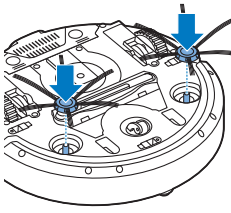

- 2 Push the side brushes onto the shafts on the bottom of the robot.

Note: Make sure you attach the side brushes properly. Press them onto the shaft until you hear them lock into position with a click.

Removing the tag from the remote control

The remote control works on a CR2025 coin-shaped battery. This battery is protected with a protection tag that has to be removed before use.

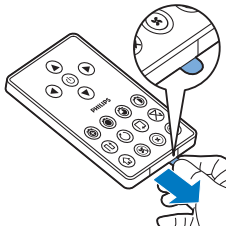

- 1 Pull the battery protection tag out of the battery compartment of the remote control. Now the remote control is ready for use.

Preparing for use

Installing the docking station

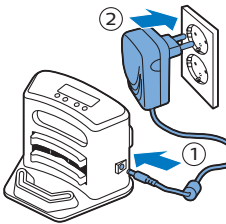

- 1 Insert the small plug of the adapter into the socket on the docking station (1) and insert the adapter into the wall socket (2).
 - The display of the docking station comes on.
- 2 Place the docking station on a horizontal, level floor against the wall.

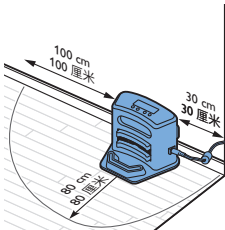

Note: Make sure that there are no obstacles or height differences 80 cm in front, 30 cm to the right and 100 cm to the left of the docking station.

Tip: To ensure the docking station stays firmly in the selected spot, fasten it to the wall with screws or with two strips of double-sided tape.

Charging

When charging for the first time and when the rechargeable battery of the robot is empty, the charging time is four hours.

Your robot can be charged in two ways:

- On the docking station, either manually or automatically during use;
- By connecting the robot directly to the mains.

Note: When the rechargeable battery is fully charged, your robot can clean for up to 120 minutes

Charging on the docking station

- 1 Press the power switch to switch on the robot.

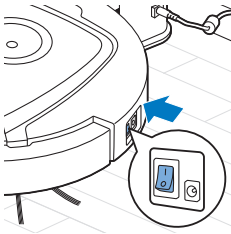

- 2 Place the robot on the plugged-in docking station.

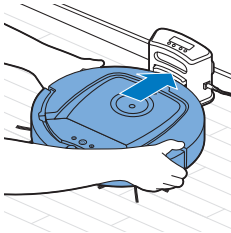

- 3 The start/stop button starts flashing.

Note: Because this is the first time you charge the robot, the display of the robot shows the booting indicator.

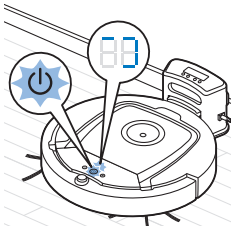

- 4 When the rechargeable battery is fully charged, the start/stop button lights up continuously.

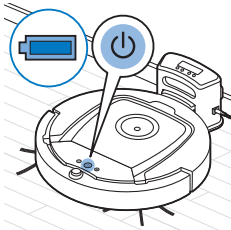

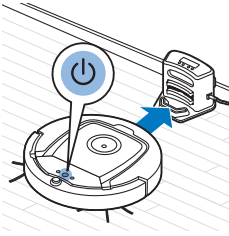

Charging automatically during use

- 1 When the robot has finished cleaning or when only 15% of the battery power remains, it automatically searches for the docking station to recharge. When the robot searches for the docking station, the light in the start/stop button turns orange.
- 2 When the rechargeable battery is fully charged, the start/stop button lights up continuously.

Preparing the room for a cleaning run

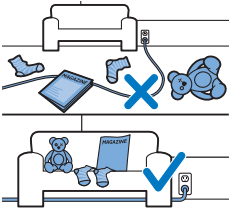

Before you start the robot on its cleaning run, make sure that you remove all loose and fragile objects from the floor. Also remove all cables, wires and cords from the floor.

Using your robot

Starting and stopping

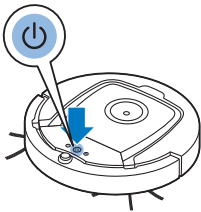

- 1 Set the power switch on the side of the robot to the 'on' position.
- 2 Press the start/stop button.
 - You can press the start/stop button on the robot.



- You can also press the start/stop button on the remote control.
- 3 The start/stop button is continuously on and the robot starts cleaning.

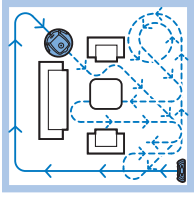

- 4 The robot cleans in the auto-cleaning mode until its battery runs low. In the auto-cleaning mode, it follows repeated sequences of Z-pattern, random, wall-following and spiral patterns.

Note: To select an individual mode, press one of the mode buttons on the remote control. See section 'Cleaning mode selection' for more details.

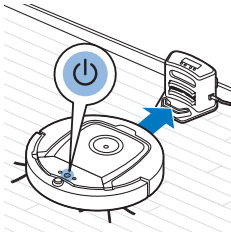

- 5 When the battery runs low, the start/stop button turns orange and the robot searches for the docking station to recharge.
- 6 You can also press the start/stop button to interrupt or stop the cleaning run. If you press the start/stop button again and there is still enough energy in the rechargeable battery, the robot continues cleaning in the auto-cleaning mode.

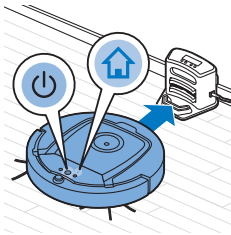

- 7 To make the robot return to the docking station before the rechargeable battery runs low, press the docking button on the remote control. The docking icon on the display of the robot comes on and the robot returns to the docking station.

Cleaning mode selection

Next to the auto-cleaning mode, this robot has four individual cleaning modes that can each be activated by pressing the appropriate button on the remote control.

Note: The manually selected modes are only active for a couple of minutes. After that, the robot switches back to auto-cleaning mode.

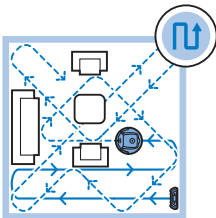

Z-pattern mode

In Z-pattern mode, the robot cleans by making Z-shaped loops through the room to clean large areas.

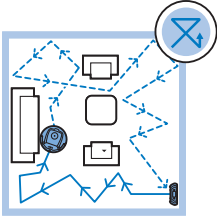

Random mode

In this mode, the robot cleans the room in a mixed pattern of straight and crisscross movements.

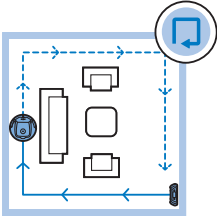

Wall-following mode

In this mode, the robot follows the walls of the room to give the area alongside the walls an extra clean.

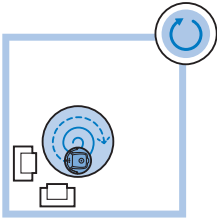

Spiral mode

In this mode, the robot moves in a spiral pattern to clean a small area. If the dust detection sensor detects dirt, the robot automatically switches the fan to turbo speed.

Manual driving

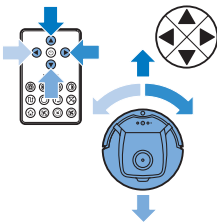

- 1 Use the arrow buttons above and below and to the left and right of the start/stop button on the remote control to navigate the robot through the room.

Note: Be careful when you drive the robot manually close to height differences and staircases.

Note: The vacuuming function and the side brushes only work when the robot is driven forward. The left, right or back buttons are only for maneuvering the robot.

Using the cleaning time buttons

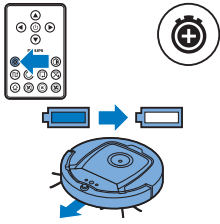

- By default, the robot cleans in auto cleaning mode until its rechargeable battery runs low. The robot will then automatically return to its docking station. If you selected one of the other cleaning times (see below), you can switch back to the default mode by pressing the maximum cleaning time button on the remote control.

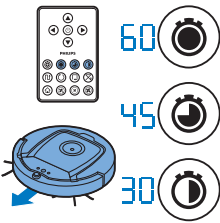

- The other cleaning time buttons on the remote control allow you to let the robot operate for 60, 45 and 30 minutes respectively. When the cleaning time is finished, the robot returns to its docking station. The docking icon will light up on the display.
- If you do not want the robot to return to the docking station at the end of the cleaning time, press the cleaning time button twice. The docking icon disappears from the display. When the cleaning time is finished, the robot stops.

Operating the docking station

Setting clock time and day

If you want to use cleaning programs, you have to set the clock time and the day of the week on the display of the docking station first.

Note: For the pictures that belong to the steps below, see the pages at the back of this manual.

- 1 Press the set button. The set mode indicator and the clock time indicator start flashing.
- 2 Press the select button once. The hour indication starts flashing.
- 3 Use the + and - buttons on the docking station to set the hour. The set hour appears on the display.
- 4 Press the select button to confirm the hour set. The minutes indication starts flashing.
- 5 Use the + and - buttons on the docking station to set the minutes. The set minutes appear on the display.
- 6 Press the select button to confirm the minutes set. The indication 'Su' for Sunday starts flashing.
- 7 Use the + and - buttons on the docking station to set the current day of the week.
- 8 Press the select button to confirm the day of the week.
- 9 Press the set button to confirm the clock time and day of the week setting. Both the set mode indicator and the clock time indicator stop flashing and turn solid.

Programming cleaning times

If you have set the time and the day of the week on the display of the docking station, you can program cleaning times for your robot.

Note: For the pictures that belong to the steps below, see the pages at the back of this manual.

The programming options available are:

| Program | Indications on display |
|--------------------------------|---|
| Cleaning every day | All day indications are on |
| Cleaning on weekdays | Mo to Fri indications are on |
| Cleaning on 2 consecutive days | Indications of 2 days are on, e.g. Fri and Sa |
| Cleaning 1 day a week | Indication of selected day is on |

- 1 Press the set button. The set mode indicator and the cleaning program indicator start flashing.
- 2 Press the select button once. The hour indication starts flashing.
- 3 Use the + and - buttons on the docking station to set the hour. The set hour appears on the display.
- 4 Press the select button to confirm the hour set. The minutes indication starts flashing.
- 5 Use the + and - buttons on the docking station to set the minutes. The set minutes appear on the display.
- 6 Press the select button to confirm the minutes set. The indication 'Su' for Sunday starts flashing.
- 7 Use the + and - buttons on the docking station to toggle between cleaning programs (see the table above for the programming options available).
- 8 Press the select button to confirm the program selected.
- 9 Press the set button to confirm the programming. Both the set mode indicator and the cleaning program indicator stop flashing and turn solid.
- 10 When you have set a cleaning program, the display shows the cleaning program indicator and the day or days selected. If you leave the robot on standby and its rechargeable battery is fully charged, it will start cleaning at the programmed time on the programmed day or days.



Fan speed buttons

You can use the fan speed buttons to increase the fan speed to turbo or to switch off the fan. The default setting is normal fan speed.

- 1 Press this button to switch off the fan
- 2 Press this button to switch on the fan at normal speed.
- 3 The turbo fan button increases the fan speed.

Clap response

The clap response is enabled when the robot enters sleep mode in the following situations:

- when it stops cleaning due to an error
- when it cannot find its docking station in 20 minutes

If you do not see the robot, you can locate it by clapping your hands once. The robot will respond by beeping and by lighting up all icons on its display.

Using the dry wipe attachment

The dry wipe attachment is a feature that allows you to clean hard floors with dry wipes.

Note: If you use the dry wipe attachment, the robot may have trouble crossing thresholds or climbing onto rugs.

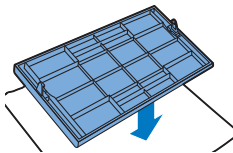

Preparing the dry wipe attachment for use

- 1 Turn the robot upside down and place it on the floor or on a table.
- 2 Place the dry wipe on a table and place the dry wipe attachment on the wipe with its fixation lugs pointing towards you.

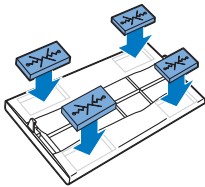

- 3 Fold both ends of the dry wipe around the dry wipe attachment and fasten the dry wipe onto the attachment by pushing the fixation blocks into the recesses.

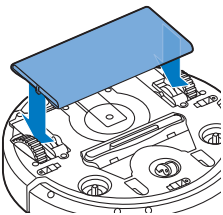

- 4 Insert the fixation lug of the dry wipe attachment into the opening just behind the wheel on one side of the robot and push until you hear it lock into place with a click. Then repeat these actions on the other side.
- 5 Turn the robot and place it on the floor on its wheels with the dry wipe attachment touching the floor.

Using the robot with the dry wipe attachment

When the dry wipe attachment is attached, you can use the robot in any mode and on all hard floors. Do not use the dry wipe attachment on carpet or rugs.

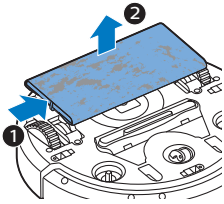

Removing the dry wipe attachment

- 1 Remove the dry wipe attachment as soon as you have finished wiping the floor.
- 2 Turn the robot upside down and place it on the floor or on a table.
- 3 Push one end of the dry wipe attachment towards the wheel on the other side of the robot to release it. Then pull the attachment off the robot.

Using the invisible wall (FC8822)

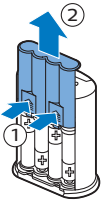

Placing the batteries in the invisible wall

The invisible wall operates on four AA batteries.

- 1 Push the two release tabs at the bottom of the back cover (1) and slide the back cover upwards and off the invisible wall (2).

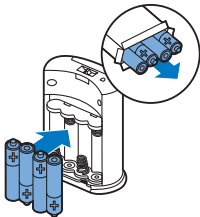

- 2 Take four new AA batteries from the pack and insert them into the battery compartment of the invisible wall.

Note: Make sure the + and - poles of the batteries point in the right direction.

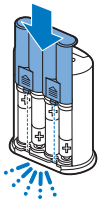

- 3 Slide the back cover onto the invisible wall again.

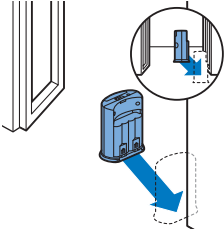

Programming cleaning times

If you have set the time and the day of the week on the display of the docking station, you can program cleaning times for your robot.

1 Place the unit at a point you do not want the robot to cross, e.g. at an open door to a room that is off-limits to the robot.

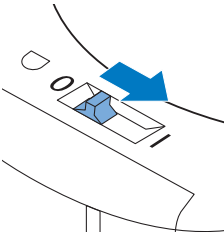

2 Switch on the invisible wall with the on/off slide on top of the unit.

3 Start the robot.

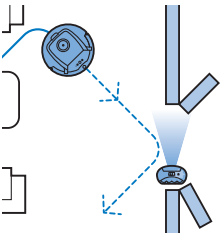

4 When the robot comes too close to the invisible wall, the light on the invisible wall starts flashing and the invisible wall emits a beam of infrared light. This beam of infrared light makes the robot change its course and move away from the invisible wall.

Note: If you use the invisible wall, regularly check if the batteries still contain sufficient power. You can check this by switching the virtual wall off and on again. If there is enough energy in the batteries, the LED on the invisible wall will light up briefly.

Cleaning and maintenance

Cleaning the robot

To maintain good cleaning performance, you have to clean the drop-off sensors, the wheels, the side brushes and the suction opening from time to time.

1 Place the robot upside down on a flat surface

2 Use a brush with soft bristles (e.g. a toothbrush) to remove dust or fluff from the drop-off sensors.

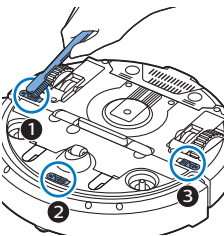

Note: It is important that you clean the drop-off sensors regularly. If the drop-off sensors are dirty, the robot may fail to detect height differences or staircases.

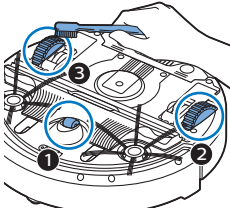

3 Use a brush with soft bristles (e.g. a toothbrush) to remove dust or fluff from the front wheel and side wheels.

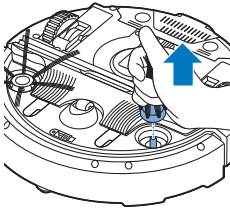

4 To clean the side brushes, grab them by the bristles and pull them off their shafts.

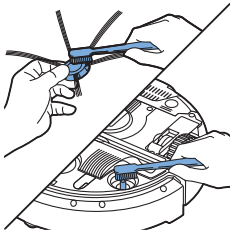

5 Remove fluff, hairs and threads from the shaft and from the side brush with a soft brush (e.g. a toothbrush) or a cloth.
6 Check the side brushes and the bottom of the robot for any sharp objects that could damage your floor.

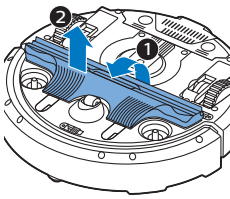

7 Undo the snap connections of the TriActive XL nozzle by inserting by inserting your fingers at the places marked with arrows and pull the TriActive nozzle off the robot.

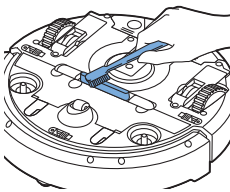

8 Clean the suction opening with a soft brush (e.g. a toothbrush).

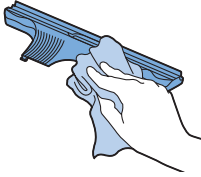

9 Remove all visible dirt from the TriActive nozzle.

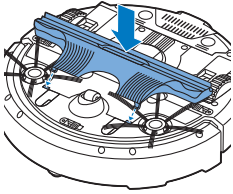

10 Insert the snap hooks of the TriActive nozzle into the holes in the bottom of the robot. Push the TriActive nozzle back into position. Check if the nozzle can move a few millimeters up and down freely.

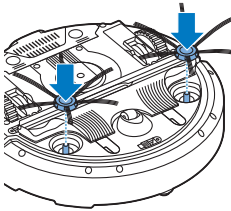

11 Push the side brushes onto the shafts on the bottom of the robot again.

Emptying and cleaning the dust container

Empty and clean the dust container when the dust container full indicator lights up continuously.

- 1** Make sure that the power switch is in 'off' position.
- 2** Remove the cover.

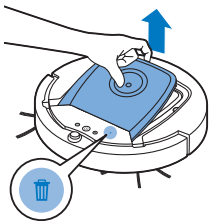

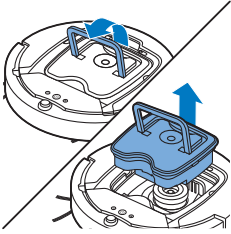

- 3 Pull up the handle of the dust container lid and lift the dust container out of the dust container compartment.

Note: When you remove or reinsert the dust container, take care not to damage the blades of the motor fan.

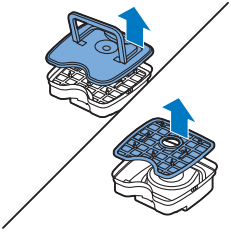

- 4 Carefully lift the lid off the dust container (1) and take out the filter (2).

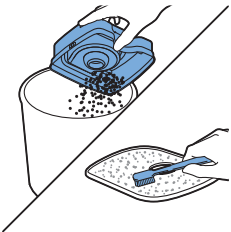

- 5 Shake the dust container over a dustbin to empty it. Clean the filter and the inside of the dust container with a cloth or a toothbrush with soft bristles. Also clean the suction opening in the bottom of the dust container.

Caution: Do not clean the dust container and the filter with water or in the dishwasher.

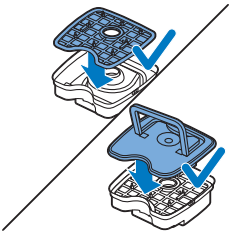

- 6 Put the filter back into the dust container (1). Then place the lid on the dust container(2).

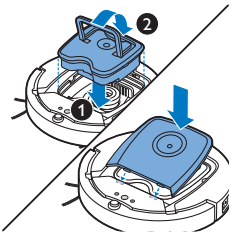

- 7 Put the dust container back into the dust container compartment and put the top cover back on the robot.

Caution: Always make sure the filter is present inside the dust container. If you use the robot without the filter inside the dust container, the motor will be damaged.

Ordering accessories

To buy accessories or spare parts, visit www.shop.philips.com/service or go to your Philips dealer. You can also contact the Philips Consumer Care Center in your country (see the international warranty leaflet for contact details).

Replacement

Replacing the filter

Replace the filter if it is very dirty or damaged. You can order a new filter kit under type number FC8066. See 'Emptying and cleaning the dust container' in chapter 'Cleaning and maintenance' for instructions on how to remove the filter from the dust container and how to place it in the dust container.

Replacing the side brushes

Replace the side brushes after some time to ensure proper cleaning results. Always replace the side brushes when you notice signs of wear or damage. We also recommend that you replace both side brushes at the same time. You can order spare side brushes as part of replacement kit FC8068. This kit also contains two filters and three dry wipes.

- 1 Make sure that the power switch is in 'off' position.
- 2 To replace the side brushes, grab the old side brushes by the bristles and pull them off their shafts.

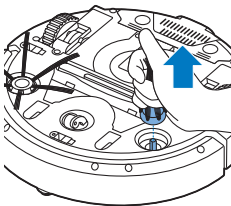

- 3 Push the new side brushes onto the shafts.

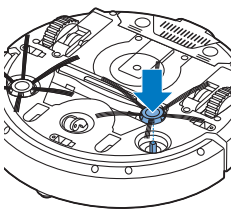

Replacing dry wipes

You can order new dry wipes. They are part of replacement kit FC8068. This replacement kit also contains two side brushes and two filters.

Replacing the battery of the remote control

The remote control works on a CR2025 coin-shaped battery. Replace the battery when the robot no longer responds when you press the buttons on the remote control.

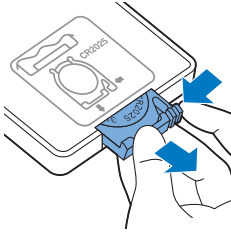

- 1 Hold the remote control upside down. Push the release button on the battery holder and at the same time slide the battery holder out of the remote control.

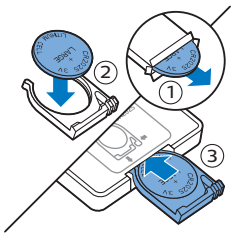

- 2 Remove the empty battery from the battery holder and place a new battery in the battery holder. Then slide the battery holder back into the remote control.

Replacing the rechargeable battery

The rechargeable battery of the robot may only be replaced by qualified service engineers. Take the robot to an authorized Philips service center to have the battery replaced when you can no longer recharge it or when it runs out of power quickly. You can find the contact details of the Philips Consumer Care Center in your country in the international warranty leaflet.

Recycling



- This symbol means that this product shall not be disposed of with normal household waste (2012/19/EU).



- This symbol means that this product contains a built-in rechargeable battery which shall not be disposed of with normal household waste (2006/66/EC). We strongly advise you to take your product to an official collection point or a Philips service center to have a professional remove the rechargeable battery.
- Follow your country's rules for the separate collection of electrical and electronic products and rechargeable batteries. Correct disposal helps prevent negative consequences for the environment and human health.

Removing the rechargeable battery

Warning: Only remove the rechargeable battery when you discard the appliance. Make sure the battery is completely empty when you remove it.

To remove the rechargeable battery, follow the instructions below. You can also take the robot to a Philips service center to have the rechargeable battery removed. Contact the Philips Consumer Care Center in your country for the address of a service center near you.

- 1 Start the robot from a place somewhere in the room and not from the docking station.
- 2 Let the robot run until the rechargeable battery is empty to make sure that the rechargeable battery is completely discharged before you remove it and dispose of it.
- 3 Undo the screws of the battery compartment lid and remove the lid.

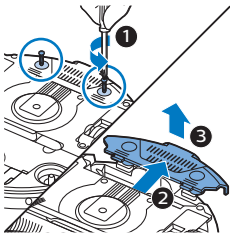

- 4 Lift out the rechargeable battery and disconnect it.
- 5 Take the robot and the rechargeable battery to a collection point for electrical and electronic waste.

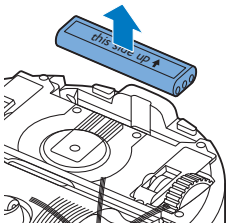

Troubleshooting

This chapter summarizes the most common problems you could encounter with the appliance. If you are unable to solve the problem with the information below, visit www.philips.com/support for a list of frequently asked questions or contact the Consumer Care Center in your country.

| Problem | Possible cause | Solution |
|---|--|---|
| The robot does not start cleaning when I press the start/stop button. | The rechargeable battery is empty. | Charge the rechargeable battery (see chapter 'Preparing for use'). |
| | The small plug is still inserted in the socket on the robot. | The robot does not work on mains power. It only works on its rechargeable battery. Therefore, always disconnect the adapter from the robot and the mains before use. |
| | The power switch is not set to 'on' (I) position. | Press the power switch. Press the start/stop button on the robot or on the remote control to start cleaning. |
| The warning indicator flashes quickly. | One or both wheels are stuck. | Set the power switch to 'off'. Remove the fluff, hair, thread or wire that is caught around the wheel suspension. |
| | One or both side brushes are stuck. | Clean the side brushes (see chapter 'Cleaning and maintenance'). |
| | The top cover is not present or is not closed properly. | When the top cover is not present or is not closed properly, the robot does not work. Place the top cover on the robot properly. |
| | The bumper is stuck. | Press the start/stop button. Lift the robot so that its bumper comes free. Place the robot at some distance from the obstacle and press the start/stop button to make it resume cleaning. |
| | The robot was lifted while it was cleaning. | Press the start/stop button. Place the robot on the floor. Then press the start/stop button to make the robot resume cleaning. |

| Problem | Possible cause | Solution |
|--|---|--|
| The robot does not clean properly. | The bristles of one or both side brushes are crooked or bent. | Soak the brush or brushes in warm water for a while. If this does not restore the bristles to their proper shape, replace the side brushes (see chapter 'Replacement'). |
| | The filter in the dust container is dirty. | Clean the filter in the dust container with a cloth or a toothbrush with soft bristles. You can also clean the filter and dust container with a regular vacuum cleaner at a low suction power setting. |
| | | If brushing or vacuuming does not help to clean the filter, replace the filter with a new one. We advise you to replace the filter at least once a year. |
| | The suction opening in the bottom of the dust container is clogged. | Clean the suction opening (see chapter 'Cleaning and maintenance'). |
| | The front wheel is jammed with hair or other dirt. | Clean the front wheel (see chapter 'Cleaning and maintenance'). |
| | The robot is cleaning a very dark or shiny surface, which triggers the drop-off sensors. This causes the robot to move in an unusual pattern. | Press the start/stop button and then move the robot to a lighter colored piece of the floor. If the problem continues to occur on lighter colored floors, please go to www.philips.com/support or contact the Consumer Care Center in your country. |
| | The robot is cleaning a floor that reflects sunlight quite strongly. This triggers the drop-off sensors and causes the robot to move in an unusual pattern. | Close the curtains to block sunlight from entering the room. You can also start cleaning when the sunlight is less bright. |
| The rechargeable battery can no longer be charged or runs empty very fast. | The rechargeable battery has reached the end of its life. | Replace the rechargeable battery (see chapter 'Replacement'). |
| The battery of the remote control runs empty too fast. | Perhaps you did not insert the correct type of battery. | For the remote control, you need a CR2025 coin-shaped battery. If the problem persists, go to www.philips.com/support or contact the Consumer Care Center in your country. |

| Problem | Possible cause | Solution |
|--|---|--|
| The robot is moving in circles. | The robot is in spot-cleaning mode. | This is normal behavior. The spiral mode can be activated when a lot of dirt is detected on the floor for a thorough clean. It is also part of the auto cleaning mode. After approximately one minute the robot resumes its normal cleaning pattern. You can also stop the spiral mode by selecting a different cleaning mode on the remote control. |
| The robot cannot find the docking station. | There is not enough room for the robot to navigate towards the docking station. | Try to find another place for the docking station. See 'Installing the docking station' in chapter 'Preparing for use'. |
| | The robot is still actively searching. | Give the robot around 20 minutes to return to the docking station. |
| | The robot was not started from the docking station. | If you want the robot to return to the docking station after a cleaning run, start it from the docking station. |
| The robot beeps when it is on the docking station. | You try to charge the robot with the power switch is in off position. | Press the power switch to switch on the robot. |

Error codes

| Error code | Possible cause | Solution |
|-------------------|---|--|
| E1 | Wheels stuck | Remove robot from the obstacle and press the starts/stop button to resume cleaning. |
| E2 | Top cover or dust container not placed properly | Place the dust container in and the top cover on the robot properly. The error code disappears from the display automatically. |
| E3 | Bumper stuck | Remove the robot from the obstacle. The error code disappears from the display automatically. |
| E4 | Robot lifted from floor | Put the robot back on the floor to make the error code disappear. |
| E5 | Color of floor too dark | Place robot on a lighter area of the floor. Clean the drop-off sensors. |
| E6 | Battery not inserted properly | Read the instructions in 'Inserting the rechargeable battery into the robot' in chapter 'Before first use'. |
| | Charging error | Check if the power switch is in 'on' position when the robot is on the docking station |

Introduktion

Tillykke med dit køb, og velkommen til Philips! For at få fuldt udbytte af den support, Philips tilbyder, skal du registrere dit produkt på www.philips.com/welcome.

Generel beskrivelse

- 1 Håndtag på låg til støvbeholder
- 2 Låg til støvbeholder
- 3 Filter
- 4 Støvbeholder
- 5 Topdæksel
- 6 Fejlkodetabel
- 7 Ventilator
- 8 Stødfanger
- 9 Sensor til dockingstationen
- 10 Strømkontakt
- 11 Forhjul
- 12 Sidebørsteaksler
- 13 Sensorer
- 14 Hjul
- 15 Sugeåbning
- 16 TriActive XL mundstykke
- 17 Sidebørster
- 18 Fastgørelsesblokke til tørservietter
- 19 Holder til tørservietter
- 20 Tørservietter
- 21 Batteriholder
- 22 Fjernbetjening
- 23 Usynlig væg (FC8822)
- 24 Dockingstation
- 25 Adapter
- 26 Lille stik

Display og fjernbetjening

Skærm på robot

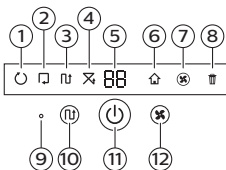

- 1 Indikator for spiraltilstand
- 2 Indikator for væg-følgende tilstand
- 3 Indikator for zigzag-mønster tilstand
- 4 Indikator for tilstanden tilfældige bevægelser
- 5 Rengøringstid
- 6 Ikon for docking
- 7 Blæserhastighedsindikator
- 8 Indikator for fuld støvpose
- 9 Lydsensor
- 10 Funktionsknap
- 11 Start/stop-tast
- 12 Blæserhastighedsknap

Fjernbetjening

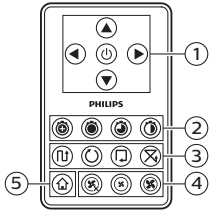

- 1 Navigationsknapper og start/stop
- 2 Knapper til rengøringstid
- 3 Knapper til rengøringstilstand
- 4 Knapper til ventilatorhastighed
- 5 Dockingknop

Kontrolpanelet på dockingstationen

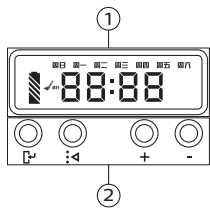

- 1 Display med angivelse af tid, dag og programmering
- 2 Knapper til justering og indstilling

Sådan fungerer din robot

Det kan din robot rengøre

Robotten er udstyret med funktioner, som gør den til et nyttigt rengøringsredskab, der hjælper med at rengøre gulvene i dit hjem.

Robotten er især velegnet til rengøring af hårde gulve, som f.eks. trægulve, flisegulve eller linoleumsgulve. Den kan have svært ved at rengøre bløde gulve, som f.eks. tæpper. Hvis robotten skal bruges på et tæppe, skal man holde øje med den i starten for at se, om robotten kan klare den pågældende type gulvbelægning. Hold også øje med robotten, når den skal bruges på meget mørke eller blanke og hårde gulve.

Sådan udfører din robot rengøring

Rengøringsystem

Robotten har et 3-trins rengøringsystem til effektiv rengøring af dine gulve.

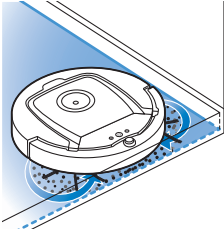

- De to sidebørster hjælper robotten med at gøre rent i hjørnerne og langs vægge. De hjælper også med at fjerne urenheder fra gulvet og flytte støvet hen mod sugeåbningen.

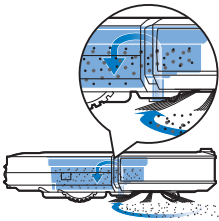

- Sugekraften i robotten opsamler løst snavs og transporterer det gennem sugeåbningen ind i støvbeholderen.
- Robotten leveres med en holder til tørservietter, hvilket gør det muligt at rengøre dine hårde gulve endnu grundigere med tørservietter.

Rengøringsmønstre

I auto-rengøringstilstanden anvender robotten en automatisk rækkefølge i sine rengøringsmønstre, således at alle områder i rummet rengøres bedst muligt. De anvendte rengøringsmønstre er:

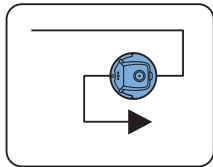

- 1 Z-mønster eller zigzag-mønster

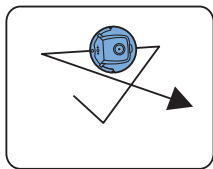

- 2 Tilfældigt mønster

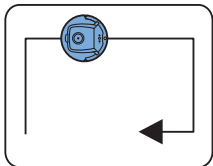

- 3 Væg-følgende mønster

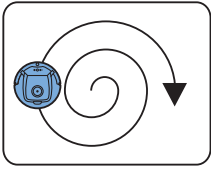

4 Spiralformet mønster

I auto-rengøringstilstand benytter robotten disse mønstre i en fast sekvens: z-mønster, tilfældigt mønster, væg-følgende mønster og spiralmønster.

Når robotten har gennemført denne sekvens af mønstre, vil den begynde at bevæge sig i Z-mønster igen. Robotten fortsætter med at benytte denne sekvens af mønstre til rengøring af gulvet, indtil det genopladelige batteri er næsten opbrugt, eller indtil den slukkes manuelt.

Hvis robotten registrerer et særligt snavset område under rengøringsperioden, skifter den til spiraltilstand og skifter til turboblæserhastighed, for at sikre grundig fjernelse af snavset.

Bemærk: Du kan også vælge hver tilstand individuelt, ved at trykke på den relevante knap på fjernbetjeningen. De manuelt valgte tilstande er kun aktive i et par minutter. Derefter skifter robotten tilbage til auto-rengøringstilstand.

Der er flere oplysninger i kapitlet "Sådan bruges din robot" i afsnittet "Rengøringstilstande".

Sådan undgår din robot højdeforskelle

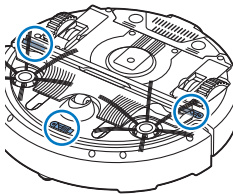

Robotten har tre sensorer i bunden. Disse sensorer bruges til at registrere og undgå højdeforskelle, som f.eks. trapper.

Bemærk: Det er normalt, at robotten bevæger sig lidt ud over kanten på en højdeforskel, da den forreste sensor er placeret bag stødfangeren.

Forsigtig: I visse tilfælde kan sensorerne ikke registrere en trappe eller en anden højdeforskel i tide. Du skal derfor nøje holde øje med robotten de første par gange, den anvendes, samt når den betjenes i nærheden af en trappe eller en anden højdeforskel. Det er vigtigt at rengøre sensorerne regelmæssigt for at sikre, at robotten fortsat kan registrere højdeforskelle korrekt (se anvisninger i kapitlet "Rengøring og vedligeholdelse").

Før apparatet tages i brug

Montering af sidebørsterne

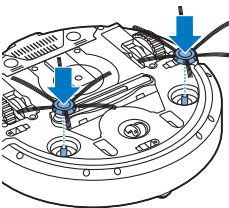

- 1 Pak sidebørsterne ud, og anbring robotten med bunden opad på et bord eller på gulvet.
- 2 Skub sidebørsterne på akserne på robotens bund.

Bemærk: Sørg for at få sat sidebørsterne korrekt på robotten. Skub dem ind på akslen, indtil de "klikker" hørbart på plads.

Sådan fjernes mærket fra fjernbetjeningen

Til fjernbetjeningen skal bruges et CR2025 knapbatteri. Dette batteri er beskyttet med en beskyttelsesstrimmel, der skal fjernes for brug.

- 1 Træk batteriets beskyttelsesmærke ud af fjernbetjeningens batterirum. Nu er fjernbetjeningen klar til brug.

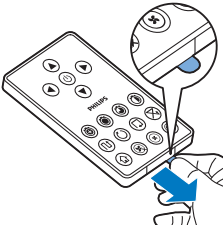

Klargøring

Installation af dockingstationen

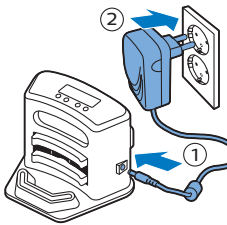

- 1 Sæt det lille stik på adapteren i tilslutningsstikket på dockingstationen (1). Sæt adapteren i en stikkontakt (2).
 - Displayet på dockingstationen aktiveres.
- 2 Placer dockingstationen op mod væggen på et vandret, plant gulv.

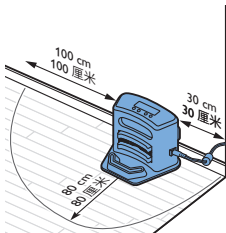

Bemærk: Sørg for, at der ikke er forhindringer eller højdeforskelle 80 cm foran, 30 cm til højre for og 100 cm til venstre for dockingstationen.

Tip: For at sikre, at dockingstationen forbliver på det valgte sted, skal den fastgøres på væggen med skruer eller med to strimler dobbeltklæbende tape.

Opladning

Når apparatet oplades første gang, og når robotens genopladelige batteri er brugt op, er opladningstiden fire timer.

Din robot kan oplades på to måder:

- På dockingstationen, enten manuelt eller automatisk under brug;
- Ved tilslutning af robotten direkte til lysnettet.

Bemærk: Når det genopladelige batteri er fuldt opladet, kan din robot gøre rent i op til 120 minutter

Opladning i dockingstationen

- 1 Tryk på tænd/sluk-kontakten for at tænde for robotten.

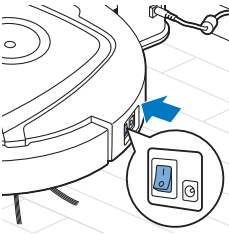

- 2 Anbring robotten i den tilsluttede dockingstation.

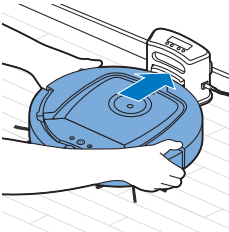

- 3 Start/stop-knappen begynder at blinke.

Bemærk: Da dette er første gang, du oplader robotten, viser robotens display opstartsindikatoren.

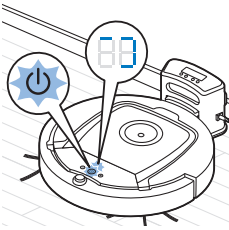

- 4 Når det genopladelige batteri er fuldt opladet, lyser start/stop-knappen konstant.

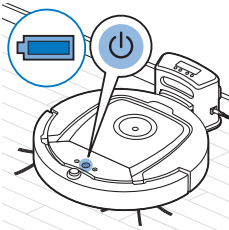

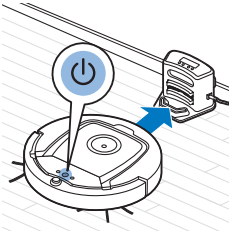

Automatisk opladning under brug

- 1 Når robotten er færdig med rengøringen, eller når der kun er 15 % tilbage af batteriet, vil den automatisk søge tilbage til dockingstationen for at blive opladet. Når robotten søger tilbage til dockingstationen, bliver lyset i start/stop-knappen orange.
- 2 Når det genopladelige batteri er fuldt opladet, lyser start/stop-knappen konstant.

Rummet gøres klar til rengøring

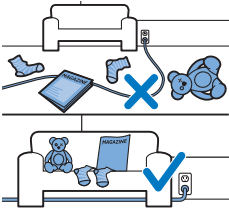

Inden du sætter robotten til at rengøre, skal du sikre dig, at alle løse og skrøbelige genstande er fjernet fra gulvet. Fjern ligeledes alle kabler og snøre fra gulvet.

Sådan bruges din robot

Start og stop

- 1 Sæt tænd/sluk-kontakten på siden af robotten på "on".
- 2 Tryk på start/stop-knappen.
 - Du kan trykke på start/stop-knappen på robotten.

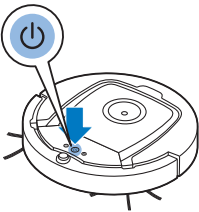

- Du kan også trykke på start-/stopknappen på fjernbetjeningen.
- 3 Start/stop-knappen er konstant på "on", og robotten begynder på rengøring.

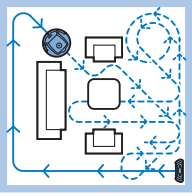

- 4 Robotten rengør i auto-rengøringstilstand, indtil batteriets kapacitet bliver lav. I auto-rengøringstilstand følger den gentagne sekvenser med Z-mønster og tilfældige bevægelser, væg-følgende bevægelser og spiralfornede mønstre.

Bemærk: For at vælge en individuel tilstand skal du trykke på en af tilstandsknapperne på fjernbetjeningen. Se afsnittet "Valg af rengøringstilstand" for at få flere oplysninger.

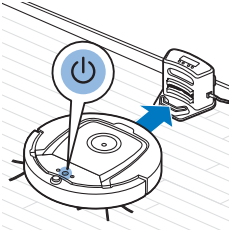

- 5 Når batteriet begynder at blive afladet, bliver start/stop-knappen orange, og robotten søger tilbage til dockingstationen for at blive ladet op.
- 6 Du kan også trykke på start/stop-knappen for at afbryde eller stoppe rengøringsarbejdet. Hvis du trykker på start/stop-knappen igen, og der stadig er batterikapacitet nok på det genopladelige batteri, fortsætter robotten med at gøre rent i auto-rengøringstilstand.

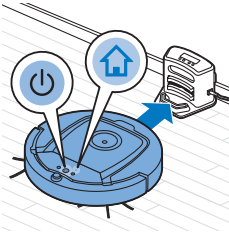

- 7 For at få robotten til at vende tilbage til dockingstationen, inden det genopladelige batteri bliver for lavt, skal du trykke på dockingknappen på fjernbetjeningen. Dockingsikonet på robotens skærm tændes, og robotten vender tilbage til dockingstationen.

Valg af rengøringstilstand

Ud over auto-rengøringstilstanden har robotten fire individuelle rengøringstilstande, som hver kan aktiveres ved at trykke på den pågældende knap på fjernbetjeningen.

Bemærk: De manuelt valgte tilstande er kun aktive i et par minutter. Derefter skifter robotten tilbage til auto-rengøringstilstand.

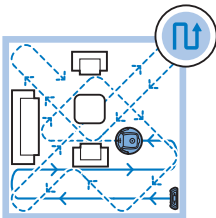

Tilstanden Z-mønster

I tilstanden Z-mønster rengør robotten ved at lave Z-fornede mønstre i rummet for derved at rengøre store arealer.

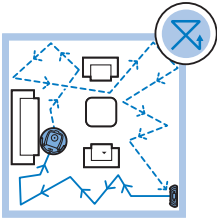

Tilstanden tilfældige bevægelser

I denne tilstand rengør robotten rummet i et kombineret mønster af lige og krydsgående bevægelser.

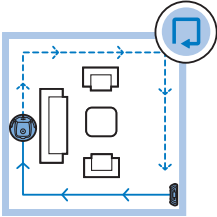

Væg-følgende tilstand

I denne tilstand følger robotten rummets vægge for ekstra rengøring af arealerne langs væggene.

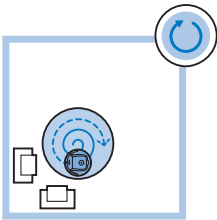

Spiraltilstand

I denne tilstand bevæger robotten sig i et spiralmønster, for at rengøre et lille område. Hvis støvdetektionssensoren registrerer snavs, skifter robotten automatisk blæseren til turbobastighed.

Manuel kørsel

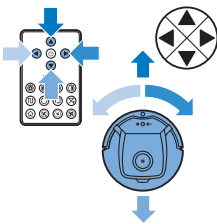

- 1 Brug piletasterne over, under og til højre og venstre for start/stop-knappen på fjernbetjeningen for at navigere robotten gennem rummet.

Bemærk: Vær forsigtig, når du kører robotten manuelt i nærheden af højdeforskelle og trapper.

Bemærk: Støvsugningsfunktionen og sidebørsterne fungerer kun, når robotten kører fremad. Knapperne venstre, højre eller tilbage bruges kun til at manøvrere robotten.

Brug af knapperne til rengøringstid

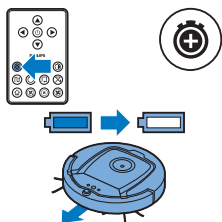

- Som standard rengør robotten i automatisk rengøringsfunktion, indtil det genopladelige batteri bliver for lavt. Robotten vender derefter automatisk tilbage til sin dockingstation. Hvis du har valgt en af de andre rengøringstider (se nedenfor), kan du skifte tilbage til standardindstillingen, ved at trykke på knappen for maksimal rengøringstid på fjernbetjeningen.

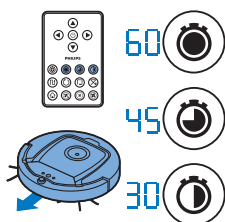

- Knapperne med andre rengøringstider på fjernbetjeningen giver dig mulighed for at lade robotten fungere i henholdsvis 60, 45 og 30 minutter. Når rengøringstiden er afsluttet, vender robotten automatisk tilbage til sin dockingstation. Dockingikonet vil lyse på skærmen.
- Hvis du ikke vil have robotten til at returnere til dockingstationen ved slutningen af rengøringstiden, skal du trykke to gange på rengøringstid-knappen. Dockingikonet forsvinder fra skærmen. Når rengøringstiden er afsluttet, stopper robotten.

Betjening af dockingstationen

Indstilling af klokkeslæt og dag

Hvis du vil bruge rengøringsprogrammer, skal du først indstille uret og ugedagen på dockingstationens skærm.

Bemærk: For de billeder, der hører til trinene nedenfor, se venligst de bagerste sider i denne brugsvejledning.

- 1 Tryk på indstillingsknappen. Indstillingsindikatoren og klokkeslætindikatoren begynder at blinke.
- 2 Tryk en gang på valgknappen. Timeindikatoren begynder at blinke.
- 3 Brug knapperne + og - på dockingstationen til at indstille timen. Den indstillede time vises på skærmen.
- 4 Tryk på valgknappen, for at bekræfte timeindstillingen. Minutindikatoren begynder at blinke.
- 5 Brug knapperne + og - på dockingstationen til at indstille minutter. De indstillede minutter vises på skærmen.
- 6 Tryk på valgknappen, for at bekræfte minutindstillingen. Indikator med 'Su' for Sunday (engelsk for søndag) begynder at blinke.
- 7 Brug knapperne + og - på dockingstationen til at indstille den aktuelle ugedag.
- 8 Tryk på vælgerknappen for at bekræfte ugedagen.
- 9 Tryk på indstillingsknappen, for at bekræfte klokkeslæt og ugedag. Både indstillingsindikator og klokkeslætindikator stopper med at blinke og lyser fast.

Programmering af rengørin

Hvis du har indstillet klokkeslæt og ugedag på dockingstationens skærm, kan du programmere rengøringstider for din robot.

Bemærk: For de billeder, der hører til trinene nedenfor, se venligst de bagerste sider i denne brugsvejledning.

De tilgængelige programmeringsmuligheder er:

| Program | Indikationer på skærmen |
|-------------------------|--|
| Rengøring hver dag | Angivelser for alle dage vises |
| Rengøring på hverdage | Angivelserne Mo til Fri (mandag til fredag) vises |
| Rengøring 2 dage i træk | Angivelser for 2 dage vises, f.eks. Fri og Sa (lørdag og søndag) |
| Rengøring 1 dag om ugen | Angivelsen af den valgte dag vises |

- 1 Tryk på indstillingsknappen. Indstillingsindikator og rengøringsprogramindikator begynder at blinke.
- 2 Tryk en gang på valgknappen. Timeindikatoren begynder at blinke.
- 3 Brug knapperne + og - på dockingstationen til at indstille timen. Den indstillede time vises på skærmen.
- 4 Tryk på valgknappen, for at bekræfte timeindstillingen. Minutindikatoren begynder at blinke.
- 5 Brug knapperne + og - på dockingstationen til at indstille minutter. De indstillede minutter vises på skærmen.
- 6 Tryk på valgknappen, for at bekræfte minutindstillingen. Indikator med 'Su' for Sunday (engelsk for søndag) begynder at blinke.
- 7 Brug knapperne + og - på dockingstationen til at skifte mellem rengøringsprogrammer (se tabellen ovenfor, for de tilgængelige programmeringsvalgmuligheder).
- 8 Tryk på vælgerknappen for at bekræfte det valgte program.
- 9 Tryk på knappen for at bekræfte programmeringen. Både indstillingsindikator og rengøringsprogramindikator stopper med at blinke og lyser fast.
- 10 Når du har indstillet et rengøringsprogram, viser skærmen rengøringsprogramindikatoren og den valgte dag eller dage. Hvis du lader robotten stå i standby og dets genopladelige batteri er fuldt opladet, begynder den at rengøre på den programmerede tid på den/de programmerede dag eller dage.



Knapper til ventilatorhastighed

Du kan bruge blæserhastighedsknapperne til at øge blæserhastigheden til turbo eller til at slukke for blæseren. Standardindstillingen er normal blæserhastighed.

- 1 Tryk på denne knap for at slukke for blæseren
- 2 Tryk på denne knap for at indstille blæser til normal hastighed.
- 3 Turboblæser-knappen øger blæserhastigheden.

Klappereaktion

Klappereaktionen aktiveres, når robotten går i sleep-mode i følgende situationer:

- Når den stopper rengøring på grund af en fejl
- Når den ikke kan finde dockingstationen på 20 minutter

Hvis du ikke kan få øje på robotten, kan du finde den ved at klappe én gang. Robotten vil svare ved at udsende et bip og ved at lade alle ikoner lyse på displayet.

Brug af tilbehøret til tørservietter

Tilbehøret til tørservietter er en funktion, der gør det muligt at rengøre hårde gulve med tørservietter.

Bemærk: Hvis du bruger tilbehøret til tørservietter, kan robotten have svært ved at passere dørtrin eller køre op på tæpper.

Klargøring af tilbehøret til tørservietter

- 1 Vend robotten med bunden opad, og placer den på gulvet eller på et bord.
- 2 Anbring tørservietten på et bord, og placer tilbehøret til tørservietter på tørservietten. Fastgørelsestapperne skal pege ud mod dig.

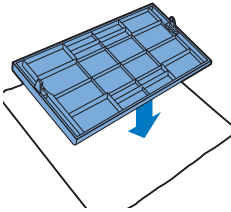

- 3 Fold begge ender af tørservietten omkring tilbehøret til tørservietter, og fastgør tørservietten på tilbehøret ved at skubbe fastgørelsesblokkene ned i fordybningerne.

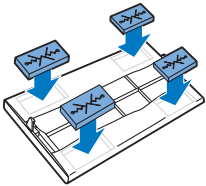

- 4 Sæt fastgørelsestappen på tilbehøret til tørservietter ind i åbningen lige bag hjulet på den ene side af robotten, og skub, indtil du kan høre, at den bliver låst på plads med et klik. Gentag dette på den anden side.
- 5 Vend robotten, og sæt den på hjulene på gulvet. Tilbehøret til tørservietter skal røre gulvet.

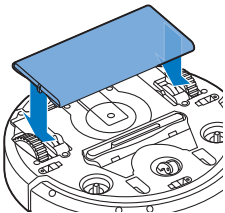

Brug af robotten med tilbehøret til tørservietter

Når tilbehøret til tørservietter er sat på, kan du bruge robotten i alle tilstande og på alle hårde gulve. Tilbehøret til tørservietter må ikke anvendes på tæpper.

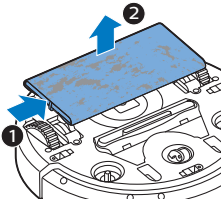

Fjernelse af tilbehøret til tørservietter

- 1 Fjern tilbehøret til tørservietter, så snart du er færdig med at aftørre gulvet.
- 2 Vend robotten med bunden opad, og placer den på gulvet eller på et bord.
- 3 Skub den ene ende af tilbehøret til tørservietter hen mod hjulet på den anden side af robotten for at frigøre det. Træk derefter tilbehøret af robotten.

Brug af usynlig væg (FC8822)

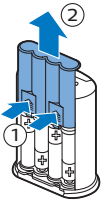

Isætning af batterierne i den usynlige væg

Den usynlige væg bruger fire AA-batterier.

- 1 Skub på de to frigørelsestapper nederst på bagdækslet (1), og skub bagdækslet opad og af den usynlige væg (2).

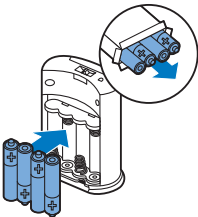

- 2 Tag fire nye AA-batterier ud af pakken, og sæt dem ind i batterirummet på den usynlige væg.

Bemærk: Sørg for, at batteriernes poler (+ og -) vender den rigtige vej.

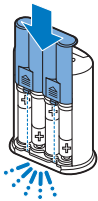

- 3 Skub bagdækslet tilbage på den usynlige væg.

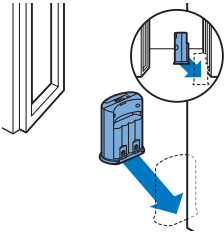

Programmering af rengøring

Hvis du har indstillet klokkeslæt og ugedag på dockingstationens skærm, kan du programmere rengøringstider for din robot.

1 Anbring enheden et sted, som du ikke ønsker robotten skal passere, f.eks. ved en åben dør til et rum, hvor robotten ikke skal have adgang.

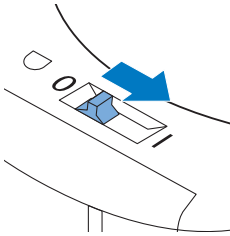

2 Tænd for den usynlige væg med on/off-skydekontakten øverst på enheden.

3 Start robotten.

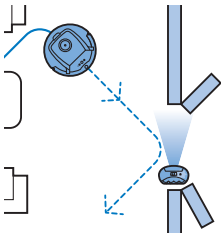

4 Når robotten kommer for tæt på den usynlige væg, begynder lyset på den usynlige væg at blinke, og den usynlige væg udsender en stråle med infrarødt lys. Denne infrarøde lysstråle får robotten til at ændre retning og fjerne sig fra den usynlige væg.

Bemærk: Hvis du benytter den usynlige væg, skal du regelmæssigt kontrollere, om der er tilstrækkeligt strøm på batterierne. Det kan du kontrollere ved at slukke den usynlige væg og tænde den igen. Hvis der er strøm nok på batterierne, vil LED'en på den usynlige væg lyse i kort tid.

Rengøring og vedligeholdelse

Rengøring af robotten

For at opretholde den gode rengøringsevne skal du rengøre sensorerne, hjulene, sidebørsterne og sugeåbningen fra tid til anden.

1 Anbring robotten med bunden opad på et fladt underlag.

2 Brug en børste med bløde børstehår (f.eks. en tandbørste) for at fjerne støv eller fnuller fra sensorerne.

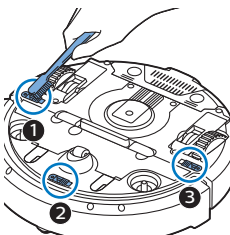

Bemærk: Det er vigtigt at rengøre sensorerne regelmæssigt. Hvis sensorerne er tilsmudsede, kan robotten ikke registrere højdeforskelle eller trapper.

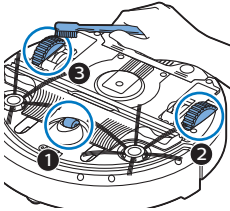

3 Brug en børste med bløde børstehår (f.eks. en tandbørste) til at fjerne støv og fnuller fra forhjulet og sidehjulene.

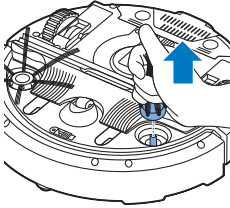

4 For at rengøre sidebørsterne skal du tage fat om dem ved børstehårene og trække dem ud af deres akser.

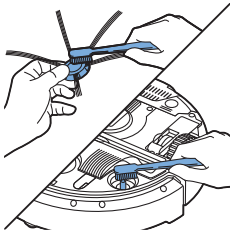

5 Fjern fnuller, hår og tråde fra akslen og fra sidebørsten med en blød børste (f.eks. en tandbørste) eller en klud.

6 Kontroller sidebørsterne og bunden af robotten for skarpe genstande, der kan beskadige dit gulv.

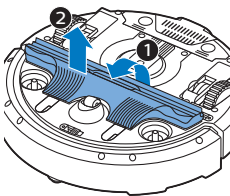

7 Frigør "snap-on"-tapperne på TriActive XL-dysen ved at sætte fingrene på de steder, der er markeret med pile og derefter trække TriActive-dysen af robotten.

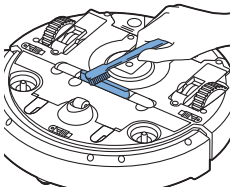

8 Rengør sugeåbningen med en blød børste (f.eks. en tandbørste).

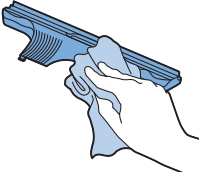

9 Fjern alle synlige urenheder fra TriActive-dysen.

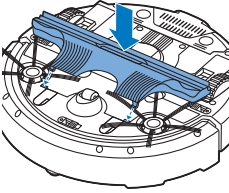

10 Sæt "snap-on"-tapperne på TriActive-dysen ind i hullerne i bunden af robotten. Skub TriActive-dysen tilbage i normal position. Kontrollér, om dysen frit kan bevæge sig et par millimeter op og ned.

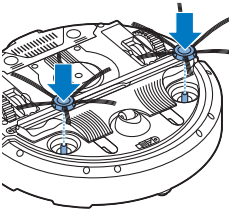

11 Skub sidebørsterne på akslerne på robotens bund.

Tømning og rengøring af støvbeholderen

Tøm og rengør støvbeholderen, når indikatoren for fuld støvbeholder lyser konstant.

- 1 Sørg for, at tænd/sluk-kontakten står på "off".
- 2 Fjern dækslet.

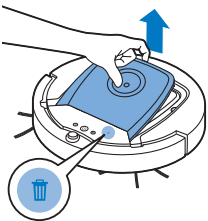

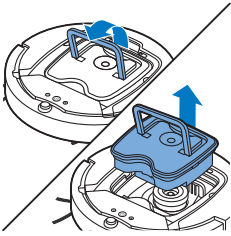

- 3 Træk håndtaget på støvbeholderens låg op, og løft støvbeholderen ud af dens rum.

Bemærk: Når du fjerner eller sætter støvbeholderen på plads, skal du passe på ikke at beskadige bladene på motorenhedens ventilator.

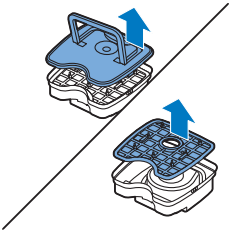

- 4 Løft forsigtigt låget af støvbeholderen (1) og tag filteret (2) ud.

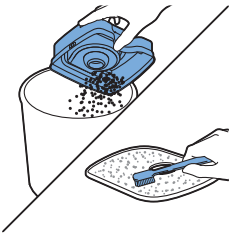

- 5 Ryst støvbeholderen over en skraldespand for at tømme den. Rengør filteret og støvbeholderen indvendigt med en klud eller med en tandbørste med bløde børstehår. Rengør ligeledes sugeåbningen i bunden af støvbeholderen.

Forsigtig: Rengør ikke støvbeholderen og filteret med vand eller i opvaskemaskinen.

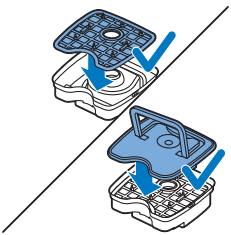

- 6 Sæt filteret tilbage i støvbeholderen (1). Sæt derefter låget på støvbeholderen (2).

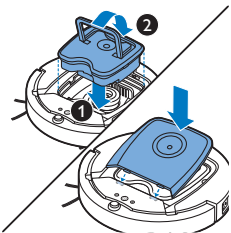

- 7 Sæt støvbeholderen tilbage i dens rum, og sæt topdækslet tilbage på robotten.

Forsigtig: Sørg altid for, at der er et filter i støvbeholderen. Hvis du bruger robotten uden filteret inde i støvbeholderen, vil motoren blive beskadiget.

Bestilling af tilbehør

Du kan købe tilbehør og reservedele på www.shop.philips.com/service eller hos din Philips-forhandler. Du kan også kontakte det lokale Philips-kundecenter (du kan finde kontaktoplysninger i folderen "World-Wide Guarantee").

Udskiftning

Udskiftning af filteret

Udskift filteret, hvis det er meget tilnavset eller beskadiget. Du kan bestille et nyt filtersæt under typenummer FC8066. Se "Tømning og rengøring af støvbeholderen" i kapitlet "Rengøring og vedligeholdelse" for instruktioner om, hvordan filteret tages ud af støvbeholderen, og hvordan det placeres i støvbeholderen.

Udskiftning af sidebørsterne

Udskift sidebørsterne efter et stykke tid for at sikre ordentlige rengøringsresultater.

Udskift altid sidebørsterne, når du bemærker tegn på slitage eller beskadigelse. Vi anbefaler også, at du udskifter begge sidebørster på samme tid. Du kan bestille ekstra sidebørster som en del af udskiftningssættet FC8068. Dette sæt indeholder også to filtre og tre tørservietter.

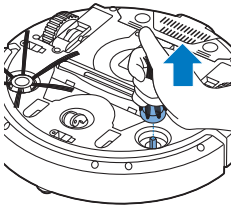

- 1 Sørg for, at tænd/sluk-kontakten står på "off".
- 2 For at udskifte sidebørsterne skal du tage fat i de gamle sidebørster ved børstehårene og trække dem ud af deres aksler.

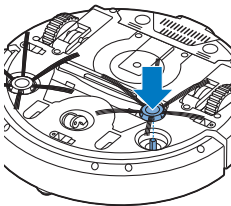

- 3 Skub de nye sidebørster ned på akslerne.

Udskiftning af tørservietter

Du kan bestille nye tørservietter. De indgår i udskiftningssættet FC8068. Dette udskiftningssæt indeholder også to sidebørster og to filtre.

Udskiftning af batteriet i fjernbetjeningen

Til fjernbetjeningen skal bruges et CR2025 knapbatteri. Udskift batteriet, når robotten ikke længere reagerer, når du trykker på knapperne på fjernbetjeningen.

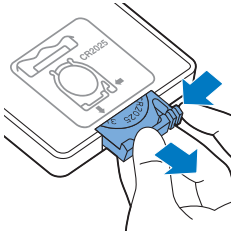

- 1 Vend bagsiden af fjernbetjeningen opad. Tryk på udløserknappen på batteriholderen, og lad samtidig batteriholderen glide ud af fjernbetjeningen.

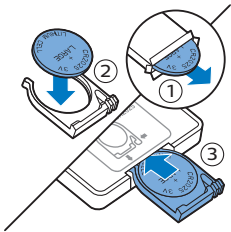

- 2 Tag det brugte batteri ud af batterirummet, og sæt et nyt batteri i. Skub derefter batteriholderen tilbage på fjernbetjeningen.

Udskiftning af det genopladelige batteri

Robottens genopladelige batteri må kun udskiftes af uddannede serviceteknikere. Tag robotten med hen på et autoriseret Philips-servicecenter for at få batteriet udskiftet, når du ikke længere kan genoplade det, eller når det hurtigt løber tør for strøm. Du kan finde kontaktoplysningerne til det lokale Philips-kundecenter i den internationale garantifolder.

Genanvendelse



- Dette symbol betyder, at dette produkt ikke må bortskaffes sammen med almindeligt husholdningsaffald (2012/19/EU).



- Dette symbol betyder, at dette produkt indeholder et indbygget genopladeligt batteri, som ikke må bortskaffes sammen med almindeligt husholdningsaffald (2006/66/EF). Vi anbefaler på det kraftigste, at du afleverer produktet på et officielt indsamlingssted eller hos en Philips-forhandler, hvor du kan få en fagmand til at tage det genopladelige batteri ud.
- Følg den nationale lovgivning om særskilt indsamling af elektriske og elektroniske produkter og genopladelige batterier. Korrekt bortskaffelse er med til at forhindre negativ påvirkning af miljøet og menneskers helbred.

Udtagning af det genopladelige batteri

Advarsel: Det genopladelige batteri må kun tages ud af apparatet, når det skal bortskaffes. Sørg for, at batteriet er fuldstændig tomt, når du tager det ud.

Følg nedenstående vejledning for at fjerne det genopladelige batteri. Du kan også tage robotten med hen på et Philips-servicecenter for at få batteriet taget ud. Kontakt dit lokale Philips kundecenter, hvor de kan oplyse adressen på et servicecenter i nærheden.

- 1 Start robotten et sted i rummet og ikke fra dockingstationen.
- 2 Lad robotten køre, indtil det genopladelige batteri er tomt, for at sikre, at det genopladelige batteri er helt afladet, inden du fjerner det og afleverer det til bortskaffelse.
- 3 Skru skrueene af låget til batterirummet, og tag låget af.

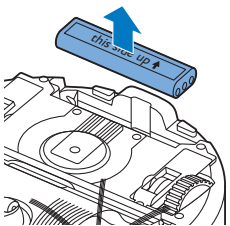
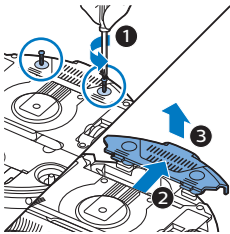

- 4 Tag det genopladelige batteri ud, og tag stikket ud.
- 5 Aflever robotten og det genopladelige batteri på et indsamlingssted for elektrisk og elektronisk affald.

Fejlfinding

Dette afsnit opsummerer de mest almindelige problemer, der kan forekomme ved brug af apparatet. Har du brug for yderligere hjælp og vejledning, så besøg www.philips.com/support for at se en liste med ofte stillede spørgsmål, eller kontakt dit lokale Philips Kundecenter.

| Problem | Mulig årsag | Løsning |
|---|---|---|
| Robotten begynder ikke at gøre rent, når jeg trykker på start/stop-knappen. | Det genopladelige batteri er afladet. | Oplad det genopladelige batteri (se kapitlet "Klargøring"). |
| | Det lille stik sidder stadig i stikdåsen på robotten. | Robotten fungerer ikke, når den er tilsluttet lysnettet. Den fungerer kun med det genopladelige batteri. Tag derfor altid adapteren ud af robotten og stikkontakten inden brug. |
| | Tænd/sluk-kontakten er ikke sat i "on" (I) position. | Tryk på tænd/sluk-kontakten. Tryk på start/stop-knappen på robotten eller på fjernbetjeningen for at starte rengøring. |
| Advarselsindikatoren blinker hurtigt. | Et eller begge hjul sidder fast. | Sæt tænd/sluk-kontakten på "off". Fjern fruller, hår, tråde eller snor, der sidder fast omkring hjulophænget. |
| | En eller begge sidebørster sidder fast. | Rengør sidebørsterne (se kapitlet "Rengøring og vedligeholdelse"). |
| | Topdækslet er ikke påsat eller er lukket forkert. | Hvis topdækslet er ikke sat på eller er ikke ordentligt lukket, fungerer robotten ikke. Sæt topdækslet korrekt på robotten. |
| | Stødfangeren sidder fast. | Tryk på start/stop-knappen. Løft robotten, så dens stødfanger kommer fri. Sæt robotten i afstand fra forhindringen, og tryk på start/stop-knappen for at få den til at genoptage rengøringen. |
| | Robotten blev løftet, mens den gjorde rent. | Tryk på start/stop-knappen. Sæt robotten på gulvet. Tryk derefter på start/stop-knappen for at få robotten til at genoptage rengøringen. |

| Problem | Mulig årsag | Løsning |
|---|--|--|
| Robotten rengør ikke ordentligt. | Børstehårene på en eller begge sidebørster er skæve eller bøjede. | Læg børsten eller børsterne i blød i varmt vand i et stykke tid. Hvis dette ikke gendanner børsternes oprindelige form, skal du udskifte sidebørsterne med et nyt sæt (se kapitlet "Udskiftning"). |
| | Filteret i støvbeholderen er snavset. | Rengør filteret i støvbeholderen med en klud eller en tandbørste med bløde børstehår. Du kan også rengøre filteret og støvbeholderen med en almindelig støvsuger indstillet til lav sugestyrke. |
| | | Hvis børstningen eller støvsugning ikke hjælper med at få filteret rengjort, skal du udskifte filteret med et nyt. Vi anbefaler at udskifte filteret mindst én gang om året. |
| | Sugeåbningen i bunden af støvbeholderen er tilstoppet. | Rengør sugeåbningen (se kapitlet "Rengøring og vedligeholdelse"). |
| | Forhjulet er tilstoppet af hår eller snavs. | Rengør forhjulet (se afsnittet "Rengøring og vedligeholdelse"). |
| | Robotten rengør en meget mørk eller blank overflade, hvilket udløser sensorerne. Dette bevirker, at robotten bevæger sig i et mærkeligt mønster. | Tryk på start/stop-knappen, og flyt derefter robotten til et sted på gulvet, der ikke er så mørkt. Hvis problemet fortsætter på lysere gulvoverflader, skal du gå til www.philips.com/support eller kontakte det lokale Consumer Care Center. |
| | Robotten gør rent på et gulv, som reflekterer sollys kraftigt. Dette udløser sensorerne og bevirker, at robotten bevæger sig i et mærkeligt mønster. | Træk gardinerne for for at blokere sollyset fra at komme ind i rummet. Du kan også udføre rengøringen, når der ikke er så meget sollys. |
| Det genopladelige batteri kan ikke længere oplades eller aflades meget hurtigt. | Det genopladelige batteri er slidt op. | Udskift det genopladelige batteri (se kapitlet "Udskiftning"). |
| Batteriet i fjernbetjeningen aflades for hurtigt. | Måske har du ikke isat den korrekte batteritype. | Til fjernbetjeningen skal bruges et CR2025 knapbatteri. Hvis problemet fortsætter, skal du gå til www.philips.com/support eller kontakte det lokale Consumer Care Center. |

| Problem | Mulig årsag | Løsning |
|--|--|--|
| Robotten kører i cirkler. | Robotten er i rengøringstilstanden SPOT. | Det er normalt, at den kører i cirkler. Spiraltilstanden kan aktiveres, når der skal opsamles en stor mængde snavs på gulvet, og der skal gøres grundigt rent. Spiraltilstanden er også en del af auto-rengøringstilstanden. Efter ca. ét minut vender robotten tilbage til sit normale rengøringsmønster. Du kan også stoppe spiraltilstanden ved at vælge en anden rengøringstilstand på fjernbetjeningen. |
| Robotten kan ikke finde dockingstationen. | Der er ikke plads for robotten til at komme tilbage til dockingstationen. | Prøv at anbringe dockingstationen et andet sted. Se "Installation af dockingstationen" i kapitlet "Klargøring". |
| | Robotten søger stadigt aktivt. | Giv robotten ca. 20 minutter til at finde tilbage til dockingstationen. |
| | Robotten startede ikke fra dockingstationen. | Hvis du vil have robotten til at vende tilbage til dockingstationen efter afsluttet rengøring, skal den også starte fra dockingstationen. |
| Robotten udsender bip-lyde, når den er i dockingstation. | Du forsøger at oplade robotten med tænd/sluk-kontakten i slukket position. | Tryk på tænd/sluk-kontakten for at tænde for robotten. |

Fejlkode

| Fejlkode | Mulig årsag | Løsning |
|----------|--|---|
| E1 | Hjulene sidder fast | Fjern robotten fra forhindringen, og tryk på start/stop-knappen for at genoptage rengøringen. |
| E2 | Topdækslet eller støvbeholderen er ikke placeret korrekt | Monter støvbeholder og topdæksel korrekt på robotten. Fejlkode forsvinder automatisk fra displayet. |
| E3 | Stødfangeren sidder fast | Tag robotten væk fra forhindringen. Fejlkode forsvinder automatisk fra displayet. |
| E4 | Robotten er løftet op fra gulvet | Sæt robotten tilbage på gulvet for at få fejlkoden til at forsvinde. |
| E5 | Gulvfarven er for mørk | Anbring robotten på et lysere område på gulvet. Rengør sensorerne. |
| E6 | Batteriet er ikke sat korrekt i | Læs instruktionerne i afsnittet "Isætning af det genopladelige batteri i robotten" i kapitlet "Før apparatet tages i brug". |
| | Fejl i opladning | Kontroller, om tænd/sluk-kontakten står på "on", når robotten er i dockingstationen. |

Einführung

Herzlichen Glückwunsch zu Ihrem Kauf und willkommen bei Philips! Um die Unterstützung von Philips optimal nutzen zu können, sollten Sie Ihr Produkt unter www.philips.com/welcome registrieren.

Allgemeine Beschreibung

- 1 Griff des Staubbehälterdeckels
- 2 Staubbehälterdeckel
- 3 Filter
- 4 Staubbehälter
- 5 Obere Abdeckung
- 6 Fehlercodetabelle
- 7 Ventilator
- 8 Stoßfänger
- 9 Sensor Docking-Station
- 10 Netzschalter
- 11 Vorderrad
- 12 Seitenbürstenschäfte
- 13 Stopp-Sensoren
- 14 Laufräder
- 15 Ansaugöffnung
- 16 TriActive XL-Düse
- 17 Seitenbürsten
- 18 Befestigungsblöcke für Trockenreinigungstücher
- 19 Halterung für Trockenreinigungstücher
- 20 Trockenreinigungstücher
- 21 Batteriehalterung
- 22 Fernbedienung
- 23 Unsichtbare Wand (FC8822)
- 24 Docking-Station
- 25 Ladegerät
- 26 Gerätestecker

Display und Fernbedienung

Display des Roboters

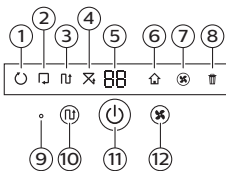

- 1 Spiralmodusanzeige
- 2 "Den Wänden entlang"-Anzeige
- 3 Zickzackmuster-Modusanzeige
- 4 Zufallsmodusanzeige
- 5 Reinigungszeit
- 6 Docking-Symbol
- 7 Anzeige der Ventilatorgeschwindigkeit
- 8 Staubfüllanzeige
- 9 Geräuschsensor
- 10 Moduswahltaste
- 11 Start/Stopptaste
- 12 Taste für die Ventilatorgeschwindigkeit

Fernbedienung

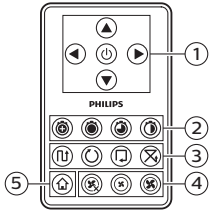

- 1 Navigationstasten und Start/Stoppsymbol
- 2 Tasten für die Reinigungszeit
- 3 Tasten für den Reinigungsmodus
- 4 Tasten für die Ventilatorgeschwindigkeit
- 5 Docking-Taste

Bedienfeld der Dockingstation

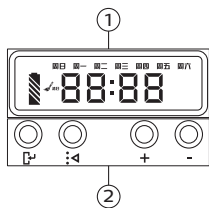

- 1 Display mit Anzeigen für Uhrzeit, Wochentag und Programmierung
- 2 Tasten einstellen/anpassen

So funktioniert Ihr Roboter

Das reinigt Ihr Roboter

Dieser Roboter ist mit Funktionen ausgestattet, die ihn zu einem idealen Reinigungsgerät machen, um Sie beim Reinigen der Böden in Ihrem Heim zu unterstützen.

Der Roboter ist besonders zum Reinigen harter Böden, wie etwa Holz-, Kachel- oder Linoleum-Böden, geeignet. Beim Reinigen weicher Böden, zum Beispiel Teppichböden oder Teppiche, können Probleme auftreten. Wenn Sie den Roboter auf einem Teppichboden oder Teppich verwenden, bleiben Sie beim ersten Mal in der Nähe, sodass Sie erkennen, ob der Roboter mit diesem Bodentyp zurechtkommt. Der Roboter muss auch bei Verwendung auf sehr dunklen oder glänzenden harten Böden überwacht werden.

So reinigt Ihr Roboter

Reinigungssystem

Der Roboter weist ein 3-stufiges Reinigungssystem zur effizienten Reinigung Ihrer Böden auf.

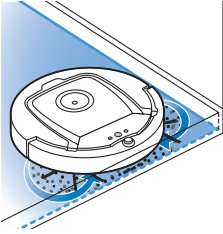

- Die beiden Seitenbürsten unterstützen den Roboter bei der Reinigung von Ecken und entlang Wänden und Möbelstücken. Sie helfen auch, Schmutz vom Boden zu beseitigen und ihn Richtung Ansaugöffnung zu bewegen.

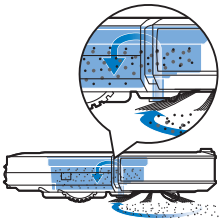

- Mit der Saugkraft des Roboters wird loser Schmutz aufgesaugt und durch die Ansaugöffnung in den Staubcontainer transportiert.
- Der Roboter ist mit einer Halterung für Trockenreinigungstücher ausgestattet, sodass Sie Ihre Hartböden noch gründlicher mit Trockenreinigungstüchern reinigen können.

Reinigungsmuster

Im automatischen Reinigungsmodus verwendet der Roboter eine automatische Abfolge von Reinigungsmustern, sodass jeder Bereich des Raums optimal gereinigt wird. Die folgenden Reinigungsmuster werden verwendet:

- 1 Z-Muster oder Zickzack-Muster

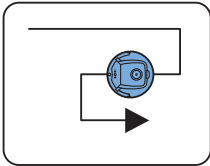

- 2 Zufälliges Muster

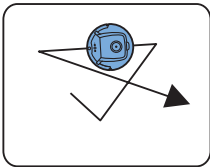

- 3 Den Wänden entlang

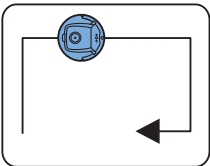

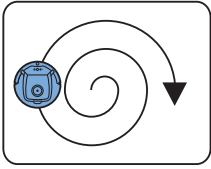

4 Spiralförmige Bewegungen

Im automatischen Reinigungsmodus verwendet der Roboter diese Muster in einer bestimmten Reihenfolge: Z-Muster, zufälliges Muster, den Wänden entlang und Spiralmuster.

Wenn der Roboter mit dieser Muster-Abfolge fertig ist, beginnt er wieder mit dem Z-Muster. Der Roboter verwendet diese Muster-Abfolge zur Reinigung des Raums, bis der Akku fast leer ist oder das Gerät manuell ausgeschaltet wird.

Wenn der Roboter einen besonders verschmutzten Bereich während der Reinigung erkennt, schaltet er in den Spiralmodus und aktiviert die Turbo-Ventilatorgeschwindigkeit, um eine gründliche Schmutzentfernung zu garantieren.

Hinweis: Sie können jeden Modus auch einzeln auswählen, indem Sie die entsprechende Taste auf der Fernbedienung drücken. Manuell ausgewählte Modi sind nur für einige Minuten aktiv. Danach wechselt der Roboter zurück zum automatischen Reinigungsmodus.

Weitere Hinweise finden Sie im Kapitel "Ihren Roboter verwenden", Abschnitt "Reinigungsmodus auswählen".

So vermeidet Ihr Roboter Höhenunterschiede

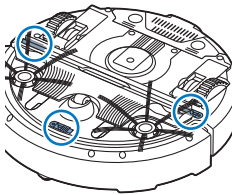

Der Roboter hat drei Stopp-Sensoren an der Unterseite. Er verwendet diese Stopp-Sensoren, um Höhenunterschiede, wie z. B. Stufen, zu erkennen und zu vermeiden.

Hinweis: Es ist normal, dass sich der Roboter etwas über den Rand eines Höhenunterschieds bewegt, da sich der vordere Stopp-Sensor hinter dem Stoßfänger befindet.

Achtung: In einigen Fällen können die Stopp-Sensoren einen Treppenabsatz oder anderen Höhenunterschied nicht rechtzeitig erkennen. Beobachten Sie den Roboter bei den ersten Einsätzen also sorgfältig, sowie bei Nutzung in der Nähe einer Treppe oder eines sonstigen Höhenunterschieds. Es ist wichtig, dass Sie die Stopp-Sensoren regelmäßig reinigen, damit der Roboter Höhenunterschiede korrekt erkennt (siehe Anweisungen im Kapitel „Reinigung und Wartung“).

Vor dem ersten Gebrauch

Die Seitenbürsten montieren

- 1 Packen Sie die Seitenbürsten aus, und legen Sie den Roboter umgekehrt auf einen Tisch oder auf dem Boden.

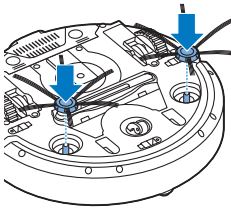

- 2 Drücken Sie die Seitenbürsten auf die Metallschäfte unten am Roboter.

Hinweis: Vergewissern Sie sich, dass die Seitenbürsten ordnungsgemäß angebracht sind. Drücken Sie sie auf den Schaft, bis sie mit einem Klicken einrasten.

Lasche von der Fernbedienung abnehmen

Die Fernbedienung funktioniert mit einer CR2025-Knopfzelle. Diese Batterie ist mit einer Schutzlasche versehen, die vor dem Gebrauch entfernt werden muss.

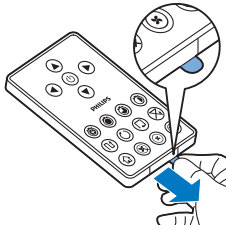

- 1 Ziehen Sie die Batterieschutzlasche aus dem Batteriefach der Fernbedienung. Jetzt ist die Fernbedienung einsatzbereit.

Für den Gebrauch vorbereiten

Docking-Station aufstellen

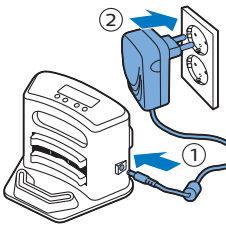

- 1 Stecken Sie den kleinen Stecker des Adapters in die entsprechende Buchse der Docking-Station (1) und den Adapter in die Steckdose (2).
- Das Display der Docking-Station wird eingeschaltet.
- 2 Stellen Sie die Docking-Station auf einen ebenen Untergrund an eine Wand.

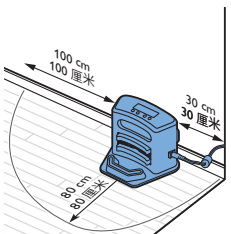

Hinweis: Achten Sie darauf, dass sich 80 cm vor der Docking-Station, 30 cm rechts davon und 100 cm links von der Docking-Station keine Hindernisse oder Höhenunterschiede befinden.

Tipp: Um sicherzustellen, dass die Docking-Station stabil in Position bleibt, befestigen Sie sie mit Schrauben oder zwei Streifen doppelseitigen Klebbands an der Wand.

Laden

Wenn Sie den Akku des Roboters zum ersten Mal aufladen, und wenn der Akku leer ist, dauert der Ladevorgang vier Stunden.

Es gibt zwei Möglichkeiten zum Aufladen des Roboters:

- An der Docking-Station entweder manuell oder automatisch während des Betriebs
- Durch direktes Anschließen des Roboters an das Stromnetz

Hinweis: Wenn der Akku vollständig aufgeladen ist, kann der Roboter bis zu 120 Minuten lang reinigen.

An der Docking-Station aufladen

- 1 Drücken Sie den Netzschalter, um den Roboter einzuschalten.

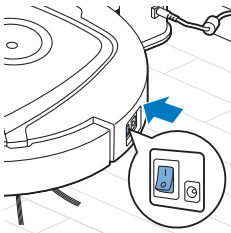

- 2 Stellen Sie den Roboter in die eingesteckte Docking-Station.

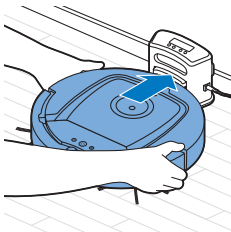

- 3 Die Start-/Stopp-Taste beginnt zu blinken.

Hinweis: Da Sie den Roboter zum ersten Mal aufladen, wird auf dem Display des Roboters die Startanzeige angezeigt.

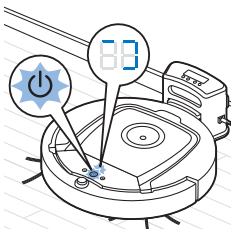

- 4 Ist der Akku vollständig geladen, leuchtet die Start-/Stopp-Taste dauerhaft.

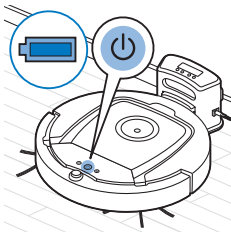

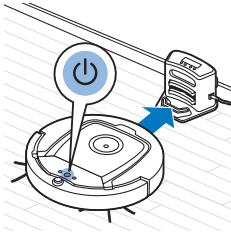

Automatisches Aufladen während des Betriebs

- 1 Wenn der Roboter die Reinigung beendet hat oder der Akku nur noch 15 % Kapazität aufweist, sucht der Roboter zum Aufladen automatisch die Docking-Station. Wenn der Roboter die Docking-Station sucht, wechselt die Farbe der LED in der Start-/Stopp-Taste zu Orange.
- 2 Ist der Akku vollständig geladen, leuchtet die Start-/Stopp-Taste dauerhaft.

Den Raum für die Reinigung vorbereiten

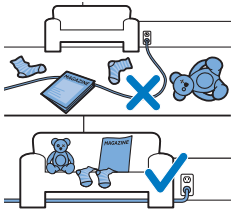

Bevor Sie mit dem Roboter die Reinigung starten, sollten Sie sich vergewissern, dass sich keine losen und zerbrechlichen Gegenstände auf dem Boden befinden. Bringen Sie auch alle Kabel, Drähte und Schnüre in Sicherheit.

Ihren Roboter verwenden

Ein- und Ausschalten

- 1 Schalten Sie den Netzschalter auf der Seite des Roboters in die Position "on" (Ein).
- 2 Drücken Sie die Start-/Stopp-Taste.
 - Sie können die Start-/Stopp-Taste auf dem Roboter drücken.

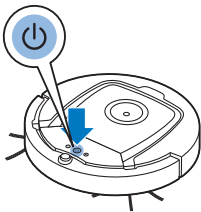

- Sie können auch die Start-/Stopp-Taste auf der Fernbedienung drücken.
- 3 Die Start-/Stopp-Taste leuchtet dauerhaft und der Roboter beginnt mit der Reinigung.

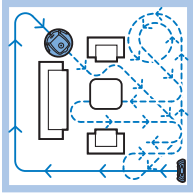

- 4 Der Roboter reinigt im automatischen Reinigungsmodus, bis der Akku fast leer ist. Im automatischen Reinigungsmodus wird eine bestimmte Muster-Abfolge wiederholt: Z-Muster, zufälliges Muster, den Wänden entlang und Spiralmuster.

Hinweis: Um einen einzelnen Modus auszuwählen, drücken Sie eine der Modus-Tasten auf der Fernbedienung. Weitere Hinweise finden Sie im Abschnitt „Reinigungsmodus auswählen“.

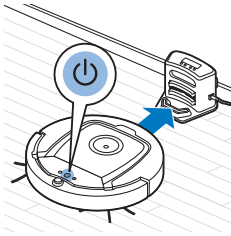

- 5 Wenn der Akku fast leer ist, wechselt die Start-/Stopp-Taste zu Orange, und der Roboter sucht zum Aufladen die Docking-Station.

- 6 Sie können auch die Start-/Stopp-Taste, um den Reinigungsvorgang vorübergehend anzuhalten oder ganz zu stoppen. Wenn Sie die Start-/Stopp-Taste erneut drücken und der Akku noch ausreichend Energie hat, fährt der Roboter mit der Reinigung im automatischen Modus fort.

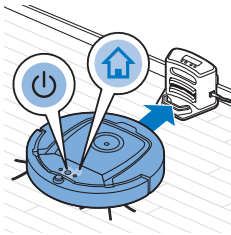

- 7 Damit der Roboter zur Docking-Station zurückkehrt, bevor der Akku fast leer ist, drücken Sie die Docking-Taste auf der Fernbedienung. Das Docking-Symbol auf dem Display des Roboters schaltet sich ein, und der Roboter kehrt zur Docking-Station zurück.

Reinigungsmodus auswählen

Neben dem automatischen Reinigungsmodus hat dieser Roboter vier einzelne Reinigungsmodi. Jeder Modus kann durch Drücken der entsprechenden Taste auf der Fernbedienung aktiviert werden.

Hinweis: Manuell ausgewählte Modi sind nur für einige Minuten aktiv. Danach wechselt der Roboter zurück zum automatischen Reinigungsmodus.

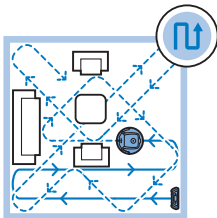

Z-Muster-Modus

Im Z-Muster-Modus zieht der Roboter Z-förmige Schleifen im Raum, um große Flächen zu reinigen.

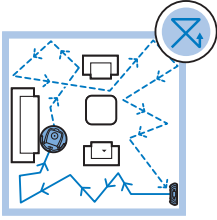

Zufallsmodus

In diesem Modus reinigt der Roboter den Raum mit einem gemischten Muster aus geraden und zickzackförmigen Bewegungen.

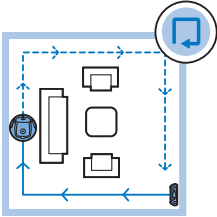

Den Wänden entlang

In diesem Modus folgt der Roboter dem Verlauf der Wände, um den Bereich an den Wänden zusätzlich zu reinigen.

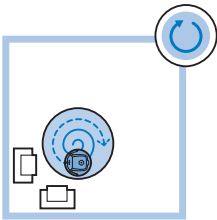

Spiralmodus

In diesem Modus bewegt sich der Roboter in einem spiralförmigen Muster, um einen kleinen Bereich zu reinigen. Wenn der Staubsensor Schmutz erkennt, schaltet der Roboter den Ventilator automatisch in den Turbomodus.

Manuelle Steuerung

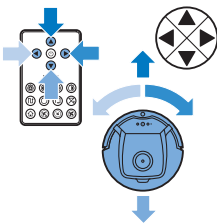

- 1 Verwenden Sie die Pfeiltasten oberhalb und unterhalb bzw. rechts und links der Start-/Stopp-Taste auf der Fernbedienung, um den Roboter durch den Raum zu navigieren.

Hinweis: Seien Sie vorsichtig, wenn Sie den Roboter in der Nähe eines Höhenunterschieds bzw. einer Treppe manuell steuern.

Hinweis: Die Saugfunktion und die Seitenbürsten funktionieren nur, wenn der Roboter vorwärts fährt. Die Tasten nach links, rechts und zurück dienen nur zum Manövrieren des Roboters.

Die Tasten zur Reinigungszeit verwenden

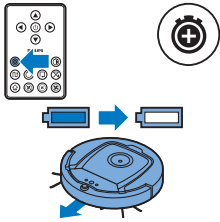

- Standardmäßig reinigt der Roboter im automatischen Reinigungsmodus, bis der Akku fast leer ist. Dann kehrt der Roboter automatisch zur Docking-Station zurück. Wenn Sie eine andere Reinigungszeit ausgewählt haben (siehe unten), können Sie zum Standardmodus zurückkehren, indem Sie auf der Fernbedienung die Taste für die maximale Reinigungszeit drücken.

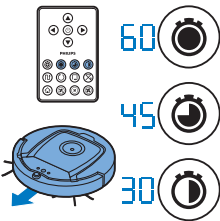

- Mit den anderen Tasten für die Reinigungszeit auf der Fernbedienung können Sie den Roboter 60, 45 oder 30 Minuten lang betreiben. Wenn die Reinigungszeit abgelaufen ist, kehrt der Roboter zur Docking-Station zurück. Das Docking-Symbol leuchtet auf dem Display auf.
- Wenn Sie nicht möchten, dass der Roboter am Ende der Reinigungszeit zur Docking-Station zurückkehrt, drücken Sie die Taste für die Reinigungszeit zweimal. Das Docking-Symbol wird nicht mehr auf dem Display angezeigt. Wenn die Reinigungszeit abgelaufen ist, stoppt der Roboter.

Bedienung der Docking-Station

Uhrzeit und Tag einstellen

Wenn Sie Reinigungsprogramme verwenden möchten, müssen Sie zuerst die Uhrzeit und den Wochentag auf dem Display der Docking-Station einstellen.

Hinweis: Die Bilder zu den nachfolgend beschriebenen Schritten finden Sie auf den Seiten am Ende dieser Bedienungsanleitung.

- 1 Drücken Sie die Set-Taste (Einstelltaste). Die Set-Anzeige und die Uhrzeit-Anzeige blinken.
- 2 Drücken Sie die Select-Taste (Auswahl Taste) einmal. Die Stundenanzeige beginnt zu blinken.
- 3 Verwenden Sie die Tasten "+" und "-" auf der Docking-Station, um die Stunde einzustellen. Die eingestellte Stunde wird auf dem Display angezeigt.
- 4 Drücken Sie die Select-Taste (Auswahl Taste), um die eingestellte Stunde zu bestätigen. Die Minutenanzeige beginnt zu blinken.
- 5 Verwenden Sie auf der Docking-Station die Tasten "+" und "-", um die Minuten einzustellen. Die eingestellten Minuten werden auf dem Display angezeigt.
- 6 Drücken Sie die Select-Taste (Auswahl Taste), um die eingestellten Minuten zu bestätigen. Die Anzeige "Su" für Sonntag blinkt.
- 7 Verwenden Sie die Tasten "+" und "-" auf der Docking-Station, um den aktuellen Wochentag einzustellen.
- 8 Drücken Sie die Select-Taste (Auswahl Taste), um den Wochentag zu bestätigen.

- 9 Drücken Sie die Set-Taste (Einstelltaste), um die Einstellungen für Uhrzeit und Wochentag zu bestätigen. Sowohl die Set-Anzeige als auch die Uhrzeit-Anzeige hören auf zu blinken und leuchten durchgehend.

Reinigungszeiten programmieren

Wenn Sie die Uhrzeit und den Wochentag auf dem Display der Docking-Station eingestellt haben, können Sie Reinigungszeiten für den Roboter programmieren.

Hinweis: Die Bilder zu den nachfolgend beschriebenen Schritten finden Sie auf den Seiten am Ende dieser Bedienungsanleitung.

Die verfügbaren Programmieroptionen sind:

| Programm | Anzeigen auf dem Display |
|---|--|
| Jeden Tag reinigen | Die Anzeigen leuchten für alle Tage. |
| An Werktagen reinigen | Die Anzeigen von Mo bis Fr leuchten. |
| An zwei aufeinanderfolgenden Tagen reinigen | Die Anzeigen von zwei Tagen leuchten, z. B. Fr und Sa. |
| An einem Tag pro Woche reinigen | Die Anzeige des ausgewählten Tages leuchtet. |

- 1 Drücken Sie die Set-Taste (Einstelltaste). Die Set-Anzeige und die Reinigungsprogramm-Anzeige blinken.
- 2 Drücken Sie die Select-Taste (Auswahl taste) einmal. Die Stundenanzeige beginnt zu blinken.
- 3 Verwenden Sie auf der Docking-Station die Tasten "+" und "-", um die Stunde einzustellen. Die eingestellte Stunde wird auf dem Display angezeigt.
- 4 Drücken Sie die Select-Taste (Auswahl taste), um die eingestellte Stunde zu bestätigen. Die Minutenanzeige beginnt zu blinken.
- 5 Verwenden Sie auf der Docking-Station die Tasten "+" und "-", um die Minuten einzustellen. Die eingestellten Minuten werden auf dem Display angezeigt.
- 6 Drücken Sie die Select-Taste (Auswahl taste), um die eingestellten Minuten zu bestätigen. Die Anzeige "Su" für Sonntag blinkt.
- 7 Verwenden Sie die Tasten "+" und "-" auf der Docking-Station, um zwischen den Reinigungsprogrammen zu wechseln. (Die verfügbaren Programmieroptionen finden Sie in der Tabelle oben.)
- 8 Bestätigen Sie das ausgewählte Programm mit der Select-Taste (Auswahl taste).
- 9 Drücken Sie die Set-Taste (Einstelltaste), um die Programmierung zu bestätigen. Sowohl die Set-Anzeige als auch die Reinigungsprogramm-Anzeige hören auf zu blinken und leuchten durchgehend.
- 10 Wenn Sie ein Reinigungsprogramm eingestellt haben, werden auf dem Display das ausgewählte Reinigungsprogramm und die ausgewählten Tage angezeigt. Wenn der Roboter im Standby-Modus bleibt und sein Akku vollständig aufgeladen ist, startet er die Reinigung an den programmierten Tagen zur programmierten Uhrzeit.



Tasten für die Ventilatorgeschwindigkeit

Mit den Tasten für die Ventilatorgeschwindigkeit können Sie die Ventilatorgeschwindigkeit auf die Turbo-Einstellung erhöhen bzw. den Ventilator ausschalten. Die Standardeinstellung ist die normale Ventilatorgeschwindigkeit.

- 1 Drücken Sie diese Taste, um den Ventilator auszuschalten.
- 2 Drücken Sie diese Taste, um den Ventilator in normaler Geschwindigkeit einzuschalten.
- 3 Die Turbo-Ventilator-taste erhöht die Ventilatorgeschwindigkeit.

Klatsch-Funktion

Die Klatsch-Funktion wird aktiviert, wenn der Roboter in den folgenden Situationen in den Ruhemodus wechselt:

- wenn er aufgrund eines Fehlers anhält
- wenn Sie eine kurze Reinigungszeit programmiert haben
- wenn er die Docking-Station nicht innerhalb von 20 Minuten finden kann

Wenn Sie den Roboter nicht sehen, können Sie ihn durch einmaliges Klatschen finden. Der Roboter reagiert durch einen Piepton und Aufleuchten aller Symbole auf dem Display.

Den Trockenwischaufsatz verwenden

Der Trockenwischaufsatz ermöglicht es Ihnen, Hartböden mit Trockenreinigungstüchern zu reinigen.

Hinweis: Wenn Sie den Trockenwischaufsatz verwenden, hat der Roboter möglicherweise Schwierigkeiten dabei, Schwellen zu überwinden oder auf Teppiche zu gelangen.

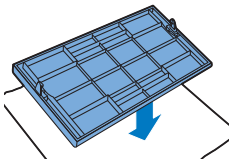

Den Trockenwischaufsatz für den Gebrauch vorbereiten

- 1 Legen Sie den Roboter umgekehrt auf den Boden oder einen Tisch.
- 2 Legen Sie das Trockenreinigungstuch auf einen Tisch, und setzen Sie den Trockenwischaufsatz so auf das Reinigungstuch, dass die Befestigungslaschen in Ihre Richtung zeigen.
- 3 Falten Sie beide Enden des Trockenreinigungstuchs um den Trockenwischaufsatz, und befestigen Sie das Reinigungstuch auf dem Aufsatz, indem Sie die Befestigungsblöcke in die Aussparungen drücken.

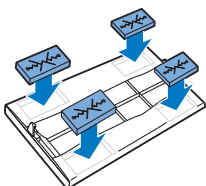

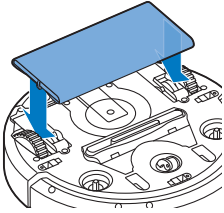

- 4 Stecken Sie die Befestigungslasche des Trockenwischaufsatzes in die Öffnung direkt hinter dem Laufrad auf einer Seite des Roboters, und drücken Sie diese nach unten, bis sie hörbar einrastet. Wiederholen Sie diesen Vorgang dann auf der anderen Seite.
- 5 Drehen Sie den Roboter um, und setzen Sie ihn mit den Rädern auf den Boden. Der Trockenwischaufsatz berührt dabei den Boden.

Den Roboter mit dem Trockenwischaufsatz verwenden

Wenn der Trockenwischaufsatz angebracht ist, können Sie den Roboter mit einem beliebigen Modus auf allen Hartböden einsetzen. Verwenden Sie den Trockenwischaufsatz nicht auf Teppichen.

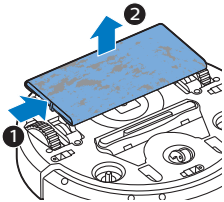

Den Trockenwischaufsatz abnehmen

- 1 Nehmen Sie den Trockenwischaufsatz ab, sobald Sie den Boden fertig gewischt haben.
- 2 Legen Sie den Roboter umgekehrt auf den Boden oder einen Tisch.
- 3 Drücken Sie eine Seite des Trockenwischaufsatzes in Richtung des Laufrades auf der anderen Seite des Roboters, um die Verriegelung zu lösen. Ziehen Sie dann den Aufsatz vom Roboter.

Die unsichtbare Wand verwenden (FC8822)

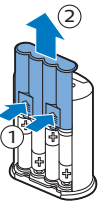

Die Batterien in die unsichtbare Wand einsetzen

Die unsichtbare Wand wird mit vier AA-Batterien betrieben.

- 1 Drücken Sie die beiden Entriegelungslaschen an der Unterseite der hinteren Abdeckung (1), und schieben Sie die hintere Abdeckung nach oben aus der unsichtbaren Wand (2) heraus.

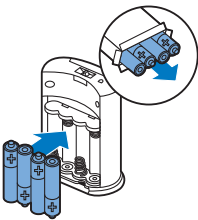

- 2 Nehmen Sie vier neue AA-Batterien aus der Verpackung, und legen Sie sie in das Batteriefach der unsichtbaren Wand ein.

Hinweis: Achten Sie darauf, dass die Polung (+) bzw. (-) auf den Batterien mit den Markierungen im Batteriefach übereinstimmt.

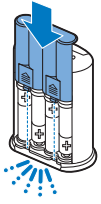

- 3 Schieben Sie die Abdeckung wieder zurück auf die unsichtbare Wand.

Die unsichtbare Wand zum Stoppen des Roboters aufstellen

Sie können mit der unsichtbaren Wand verhindern, dass sich der Roboter in einen Raum oder Bereich bewegt, der keine Reinigung benötigt.

- 1 Stellen Sie die Einheit an eine Stelle, die der Roboter nicht überschreiten soll, z. B. an eine Tür zu einem Raum, der für den Roboter tabu sein soll.

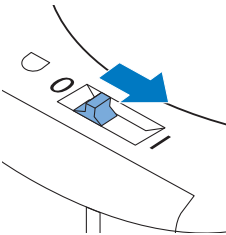
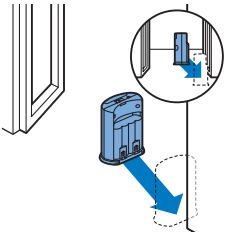

- 2 Schalten Sie die unsichtbare Wand am Ein-/Ausschalter auf der Oberseite der Einheit ein.
- 3 Starten Sie den Roboter.

- 4 Wenn der Roboter zu nah an die unsichtbare Wand gerät, blinkt das Licht an der unsichtbaren Wand, und aus der Wand wird ein Strahl infraroten Lichts ausgegeben. Durch den infraroten Lichtstrahl ändert der Roboter seinen Kurs und bewegt sich weg von der unsichtbaren Wand.

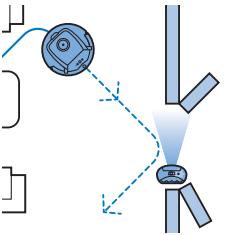

Hinweis: Wenn Sie die unsichtbare Wand verwenden, überprüfen Sie regelmäßig, ob die Batterien noch ausreichend geladen sind. Dies können Sie prüfen, indem Sie die unsichtbare Wand aus- und wieder einschalten. Wenn die Batterien ausreichende Energie aufweisen, leuchtet die LED der unsichtbaren Wand kurz auf.

Reinigung und Wartung

Den Roboter reinigen

Um weiterhin eine gute Reinigungsleistung zu gewährleisten, müssen Sie die Stopp-Sensoren, die Räder, die Seitenbürsten und die Ansaugöffnung von Zeit zu Zeit reinigen.

- 1 Legen Sie den Roboter umgekehrt auf eine ebene Oberfläche.

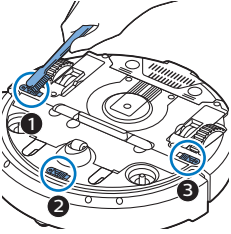

- 2 Verwenden Sie eine Bürste mit weichen Borsten (z. B. eine Zahnbürste), um Staub oder Fusseln von den Stopp-Sensoren zu entfernen.

Hinweis: Sie müssen die Stopp-Sensoren unbedingt regelmäßig reinigen. Wenn die Stopp-Sensoren verschmutzt sind, kann der Roboter Höhenunterschiede oder Treppenabsätze eventuell nicht rechtzeitig erkennen.

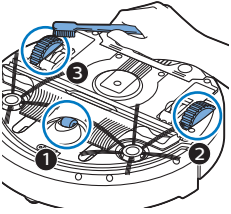

- 3 Verwenden Sie eine Bürste mit weichen Borsten (z. B. eine Zahnbürste), um Staub oder Fussel vom Vorderrad und den Seitenrädern zu entfernen.

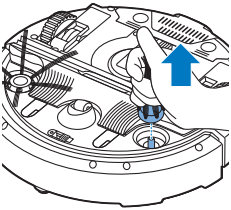

- 4 Um die Seitenbürsten zu reinigen, fassen Sie sie an den Borsten, und ziehen Sie sie vom Schaft.

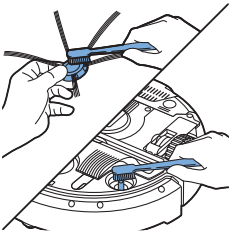

- 5 Entfernen Sie mit einer weichen Bürste (z. B. einer Zahnbürste) oder einem Tuch Fusseln, Haare und Fäden vom Schaft und von der Seitenbürste.
6 Überprüfen Sie die Seitenbürsten und die Unterseite des Roboters auf spitze Gegenstände, die den Boden beschädigen könnten.

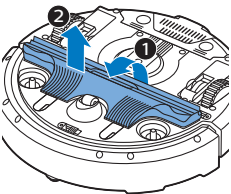

- 7 Öffnen Sie die Schnappverschlüsse der TriActive XL-Düse. Halten Sie sie dazu an den mit Pfeilen markierten Stellen, und ziehen Sie die TriActive-Düse vom Roboter ab.

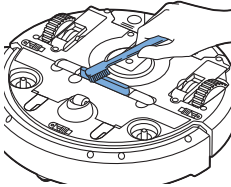

- 8** Reinigen Sie die Ansaugöffnung mit einer weichen Bürste (z. B. einer Zahnbürste).

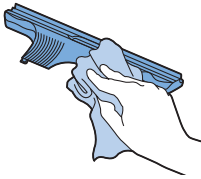

- 9** Entfernen Sie sämtlichen sichtbaren Schmutz von der TriActive-Düse.

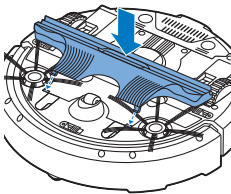

- 10** Setzen Sie die Schnapp-Klammern der TriActive-Düse in die Löcher unten am Roboter. Drücken Sie die TriActive-Düse wieder in Position. Prüfen Sie, dass die Bürste sich einige Millimeter nach oben und unten frei bewegen kann.

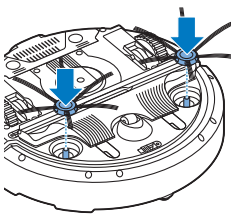

- 11** Drücken Sie die Seitenbürsten wieder auf die Metallschäfte unten am Roboter.

Den Staubbehälter entleeren und reinigen

Leeren und reinigen Sie den Staubbehälter, wenn die Anzeige für den vollen Staubbehälter dauerhaft leuchtet.

- 1** Vergewissern Sie sich, dass sich der Netzschalter in der Position „off“ (Aus) befindet.

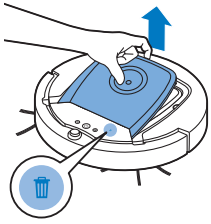

2 Nehmen Sie die Abdeckung ab.

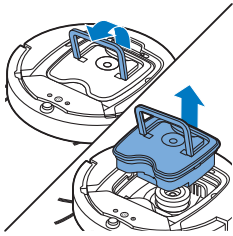

3 Ziehen Sie den Griff am Staubbehälterdeckel nach oben, und heben Sie den Staubbehälter aus der Staubbehälterkammer.

Hinweis: Achten Sie beim Entnehmen oder Wiedereinsetzen des Staubbehälters darauf, nicht die Flügel der Motorbelüftung zu beschädigen.

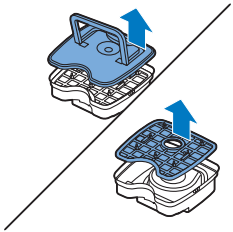

4 Nehmen Sie den Deckel vorsichtig vom Staubbehälter (1) und nehmen Sie den Filter (2) heraus.

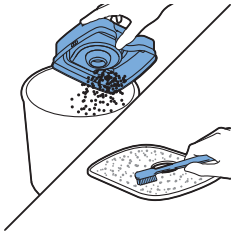

5 Schütteln Sie den Staubbehälter über einen Papierkorb aus, um ihn zu entleeren. Reinigen Sie den Filter sowie das Innere des Staubbehälters mit einem Tuch oder einer Zahnbürste mit weichen Borsten. Reinigen Sie auch die Ansaugöffnung unten am Staubbehälter.

Achtung: Reinigen Sie den Staubbehälter und den Filter nicht mit Wasser oder in der Spülmaschine.

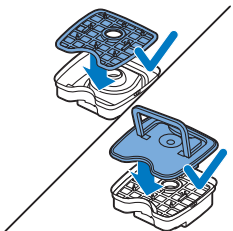

6 Setzen Sie den Filter wieder in den Staubbehälter (1) ein. Setzen Sie dann den Deckel auf den Staubbehälter (2).

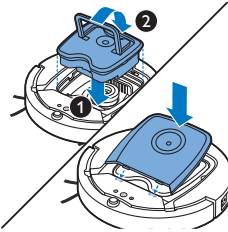

- 7 Setzen Sie den Staubbehälter wieder in die Staubbehälterkammer ein, und setzen Sie die obere Abdeckung wieder auf den Roboter.

Achtung: Achten Sie immer darauf, dass der Filter ordnungsgemäß in den Staubbehälter eingesetzt ist. Wenn Sie den Roboter ohne Filter im Staubbehälter verwenden, wird der Motor beschädigt.

Bestellen von Zubehör

Um Zubehör oder Ersatzteile zu kaufen, gehen Sie auf www.shop.philips.com/service, oder suchen Sie Ihren Philips Händler auf. Sie können sich auch an ein Philips Service-Center in Ihrem Land wenden. Die Kontaktdaten finden Sie in der internationalen Garantieschrift.

Austausch

Den Filter austauschen

Wechseln Sie den Filter, wenn er stark verschmutzt oder beschädigt ist. Sie können ein neues Filterset unter der Typennummer FC8066 bestellen. Anweisungen zum Entfernen des alten Filters aus dem Staubbehälter und zum Einsetzen des neuen Filters in den Staubbehälter finden Sie unter "Den Staubbehälter entleeren und reinigen" im Kapitel "Reinigung und Wartung".

Die Seitenbürsten austauschen

Wechseln Sie die Seitenbürsten nach einiger Zeit aus, um optimale Reinigungsergebnisse sicherzustellen.

Ersetzen Sie die Seitenbürsten immer, sobald sie Anzeichen von Abnutzung oder Beschädigung aufweisen. Wir empfehlen auch, beide Seitenbürsten zur gleichen Zeit auszuwechseln. Sie können Ersatz-Seitenbürsten als Teil des Ersatzsets FC8068 bestellen. Dieses Set enthält außerdem zwei Filter und drei Trockenreinigungstücher.

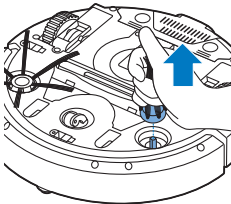

- 1 Vergewissern Sie sich, dass sich der Netzschalter in der Position „off“ (Aus) befindet.
- 2 Um die Seitenbürsten auszuwechseln, greifen Sie die alten Seitenbürsten an den Borsten, und ziehen Sie sie vom Schaft.

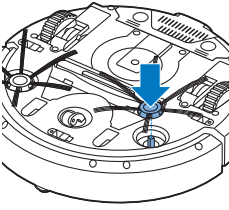

- 3 Drücken Sie dann die neuen Seitenbürsten auf den Schaft.

Trockenreinigungstücher austauschen

Sie können neue Trockenreinigungstücher bestellen. Diese sind Teil des Ersatzsets FC8068. Dieses Ersatzset enthält außerdem zwei Seitenbürsten und zwei Filter.

Die Batterie der Fernbedienung austauschen

Die Fernbedienung funktioniert mit einer CR2025-Knopfzelle. Wechseln Sie die Batterie, wenn der Roboter beim Drücken der Tasten auf der Fernbedienung nicht mehr reagiert.

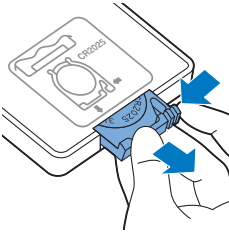

- 1 Drehen Sie die Fernbedienung um. Drücken Sie die Entriegelungstaste der Batterie-Halterung und schieben Sie diese dabei gleichzeitig aus der Fernbedienung.

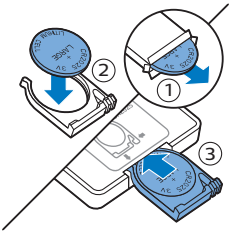

- 2 Nehmen Sie die leere Batterie aus der Batterie-Halterung und setzen Sie eine neue Batterie ein. Schieben Sie die Batterie-Halterung zurück in die Fernbedienung.

Den Akku ersetzen

Der Akku des Roboters darf nur von qualifizierten Servicetechnikern ausgetauscht werden. Lassen Sie den Akku des Roboters bei einem autorisierten Philips Service-Center austauschen, wenn Sie ihn nicht mehr aufladen können oder er sich schnell entlädt. Die Kontaktdaten des Philips Consumer Care-Centers in Ihrem Land finden Sie in der internationalen Garantieschrift.

Recycling



- Dieses Symbol bedeutet, dass das Produkt nicht mit dem normalen Hausmüll entsorgt werden kann (2012/19/EU).

- Dieses Symbol bedeutet, dass das Produkt einen eingebauteten Akku enthält, der nicht mit dem normalen Hausmüll entsorgt werden darf (2006/66/EG). Wir empfehlen dringend, das Produkt bei einer offiziellen Sammelstelle oder einem Philips Service-Center abzugeben, um den Akku fachgerecht ausbauen zu lassen.
 - 1 Altgeräte/Altakkus/Batterien können kostenlos an geeigneten Rücknahmestellen abgegeben werden.
 - 2 Diese werden dort fachgerecht gesammelt oder zur Wiederverwendung vorbereitet. Altgeräte/Altakkus/Batterien können Schadstoffe enthalten, die der Umwelt und der menschlichen Gesundheit schaden können. Enthaltene Rohstoffe können durch ihre Wiederverwertung einen Beitrag zum Umweltschutz leisten.
 - 3 Die Löschung personenbezogener Daten auf den zu entsorgenden Altgeräten muss vom Endnutzer eigenverantwortlich vorgenommen werden.
 - 4 Hinweise für Verbraucher in Deutschland: Die in Punkt 1 genannte Rückgabe ist gesetzlich vorgeschrieben. Altgeräte mit Altbatterien und/oder Altakkus, die nicht vom Altgerät umschlossen sind, sind vor der Abgabe an einer Rücknahmestelle von diesen zu trennen. Dies gilt nicht, falls die Altgeräte für eine Wiederverwendung noch geeignet (d.h. funktionstüchtig) sind und von den anderen Altgeräten getrennt werden. Sammel- und Rücknahmestellen in DE: <https://www.stiftung-ear.de/>; für Batterien auch Rückgabe im Handel möglich.

Den Akku entfernen

Warnhinweis: Bauen Sie den wiederaufladbaren Akku nur zur Entsorgung des Geräts aus. Vergewissern Sie sich, dass der Akku ganz leer ist, bevor Sie ihn ausbauen.

Gehen Sie folgendermaßen vor, um den Akku zu entfernen: Sie können den Roboter auch zu einem Philips Service-Center bringen, um den Akku entfernen zu lassen. Wenden Sie sich an das Philips Consumer Care-Center in Ihrem Land, um die Adresse eines Service-Centers in Ihrer Nähe zu erfragen.

- 1 Starten Sie den Roboter an einem Ort im Zimmer und nicht in der Docking-Station.
- 2 Lassen Sie den Roboter so lange laufen, bis der Akku leer ist, um sicherzustellen, dass der Akku vollständig entladen ist, bevor Sie ihn entfernen und entsorgen.

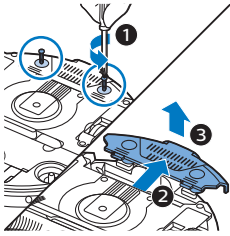

3 Lösen Sie die Schrauben an der Akkufachabdeckung, und entfernen Sie die Abdeckung.

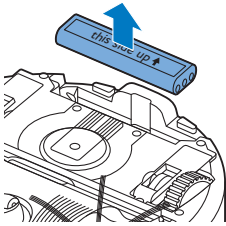

4 Heben Sie den Akku heraus, und trennen Sie ihn ab.

5 Bringen Sie den Roboter und den Akku zu einer Sammelstelle für elektrische und elektronische Abfälle.

Fehlerbehebung

In diesem Kapitel sind die häufigsten Probleme aufgeführt, die beim Gebrauch des Geräts auftreten können. Sollten Sie ein Problem mithilfe der nachstehenden Informationen nicht beheben können, besuchen Sie unsere Website unter: www.philips.com/support und ziehen Sie die Liste „Häufig gestellte Fragen“ hinzu, oder wenden Sie sich an das Philips Consumer Care-Center in Ihrem Land.

| Problem | Mögliche Ursache | Die Lösung |
|---|---|---|
| Der Roboter fängt nicht an zu reinigen, wenn ich auf die Start-/Stopp-Taste drücke. | Der Akku ist leer. | Laden Sie den Akku auf (siehe Kapitel "Für den Gebrauch vorbereiten"). |
| | Der kleine Stecker ist immer noch in der Buchse am Roboter eingesteckt. | Der Roboter arbeitet bei Netzspannung nicht. Er arbeitet nur mit seinem Akku. Daher vor Benutzung immer den Adapter vom Netz und vom Roboter trennen. |
| | Der Netzschalter ist nicht auf Position "On" (I, Ein) gestellt. | Drücken Sie den Netzschalter. Drücken Sie die Start-/Stopp-Taste am Roboter oder an der Fernbedienung, um mit der Reinigung zu starten. |

| Problem | Mögliche Ursache | Die Lösung |
|---------------------------------|--|--|
| Die Warnanzeige blinkt schnell. | Ein oder beide Räder sind stecken geblieben. | Schalten Sie den Netzschalter auf "Off" (Aus). Entfernen Sie Fusseln, Haare, Fäden oder Drähte, die sich an der Radaufhängung angesammelt haben. |
| | Eine oder beide Seitenbürsten sind blockiert. | Reinigen Sie die Seitenbürsten (siehe Kapitel "Reinigung und Wartung"). |
| | Die obere Abdeckung wurde nicht aufgesetzt bzw. nicht ordnungsgemäß geschlossen. | Wenn der obere Deckel nicht eingesetzt oder korrekt geschlossen wurde, funktioniert der Roboter nicht. Setzen Sie den oberen Deckel ordnungsgemäß auf den Roboter. |
| | Der Stoßfänger ist blockiert. | Drücken Sie die Start-/Stopp-Taste. Heben Sie den Roboter an, damit sein Stoßfänger freikommt. Platzieren Sie den Roboter in einiger Entfernung vom Hindernis und drücken Sie die Start-/Stopp-Taste, um mit der Reinigung fortzufahren. |
| | Der Roboter wurde während des Reinigens hochgehoben. | Drücken Sie die Start-/Stopp-Taste. Stellen Sie den Roboter auf den Boden. Drücken Sie dann auf die Start-/Stopp-Taste, damit der Roboter mit der Reinigung fortfährt. |

| Problem | Mögliche Ursache | Die Lösung |
|---|--|--|
| Der Roboter reinigt nicht ordnungsgemäß. | Die Borsten auf einer oder auf beiden Seitenbürsten sind krumm oder verbogen. | Weichen Sie die Bürste oder Bürsten einige Zeit in warmem Wasser ein. Wenn die Bürsten dadurch nicht zu ihrer ursprünglichen Form zurückkehren, ersetzen Sie die Seitenbürsten (siehe Kapitel "Austausch"). |
| | Der Filter im Staubbehälter ist schmutzig. | Reinigen Sie den Filter im Staubbehälter mit einem Tuch oder einer Zahnbürste mit weichen Borsten. Sie können die Filter und den Staubbehälter auch mit einem handelsüblichen Staubsauger bei niedriger Ansaugstärke reinigen. |
| | | Wenn sich der Filter nicht mit einer Bürste reinigen oder aussaugen lässt, ersetzen Sie den Filter durch einen neuen. Sie sollten den Filter mindestens einmal pro Jahr austauschen. |
| | Die Ansaugöffnung auf der Unterseite des Staubbehälters ist verstopft. | Reinigen Sie die Ansaugöffnung (siehe Kapitel "Reinigung und Wartung"). |
| | Das Vorderrad ist von Haaren oder anderem Schmutz blockiert. | Reinigen Sie das Vorderrad (siehe Kapitel "Reinigung und Wartung"). |
| | Der Roboter reinigt eine sehr dunkle oder glänzende Oberfläche, sodass die Stopp-Sensoren ausgelöst werden. Das führt dazu, dass sich der Roboter in einem ungewöhnlichen Reinigungsmuster bewegt. | Drücken Sie die Start-/Stopp-Taste und verschieben Sie den Roboter an eine hellere Stelle des Bodens. Wenn das Problem auch bei helleren Böden weiterhin auftritt, gehen Sie zu www.philips.com/support oder wenden Sie sich an das Philips Service-Center in Ihrem Land. |
| | Der Roboter reinigt einen Boden, auf dem Sonnenlicht sehr stark reflektiert wird. Dadurch werden die Stopp-Sensoren ausgelöst und der Roboter bewegt sich in ungewöhnlichen Mustern. | Ziehen Sie die Vorhänge zu, damit kein Sonnenlicht in den Raum dringt. Sie können auch mit der Reinigung beginnen, wenn das Sonnenlicht nicht so hell ist. |
| Der Akku kann nicht länger aufgeladen werden, oder die Akkuleistung lässt schnell nach. | Der Akku hat das Ende seiner Lebensdauer erreicht. | Ersetzen Sie den Akku (siehe Kapitel „Austausch“). |

| Problem | Mögliche Ursache | Die Lösung |
|---|---|---|
| Die Batterie der Fernbedienung wird zu schnell leer. | Möglicherweise haben Sie nicht den richtigen Batterietyp eingesetzt. | Für die Fernbedienung brauchen Sie eine CR2025-Knopfzelle. Sollte das Problem fortbestehen, gehen Sie zu www.philips.com/support oder wenden Sie sich an das Philips Service-Center in Ihrem Land. |
| Der Roboter bewegt sich im Kreis. | Der Roboter befindet sich im Modus zur punktuellen Reinigung. | Das ist normales Verhalten. Der Spiralmodus kann zur gründlichen Reinigung aktiviert werden, wenn auf dem Boden eine starke Verschmutzung erkannt wird. Er ist auch Teil des automatischen Reinigungsmodus. Nach ungefähr einer Minute fährt der Roboter mit seinem normalen Reinigungsmuster fort. Sie können den Spiralmodus auch stoppen, indem Sie auf der Fernbedienung einen anderen Reinigungsmodus auswählen. |
| Der Roboter findet die Docking-Station nicht. | Es ist nicht genug Platz, damit der Roboter sich zur Docking-Station bewegen kann. | Versuchen Sie eine andere Stelle für die Docking-Station zu finden. Siehe "Docking-Station aufstellen" im Kapitel "Für den Gebrauch vorbereiten". |
| | Der Roboter sucht noch aktiv. | Warten Sie rund 20 Minuten, bis der Roboter zur Docking-Station zurückkehrt. |
| | Der Roboter wurde nicht von der Docking-Station aus gestartet. | Wenn der Roboter nach einer Reinigung zur Docking-Station zurückkehren soll, starten Sie ihn von der Docking-Station aus. |
| Der Roboter piept, wenn er auf der Docking-Station steht. | Sie versuchen, den Roboter aufzuladen, aber der Netzschalter befindet sich in der Position „off“ (Aus). | Drücken Sie den Netzschalter, um den Roboter einzuschalten. |

Fehlercodes

| Fehlercode | Mögliche Ursache | Die Lösung |
|-------------------|---|---|
| E1 | Räder blockiert | Nehmen Sie den Roboter vom Hindernis, und drücken Sie die Start-/Stopp-Taste, um die Reinigung fortzusetzen. |
| E2 | Obere Abdeckung oder Staubbehälter nicht richtig auf- bzw. eingesetzt | Setzen Sie den Staubbehälter ordnungsgemäß ein und die obere Abdeckung auf den Roboter. Der Fehlercode wird automatisch nicht mehr auf dem Display angezeigt. |
| E3 | Stoßfänger blockiert | Nehmen Sie den Roboter vom Hindernis. Der Fehlercode wird automatisch nicht mehr auf dem Display angezeigt. |

| Fehlercode | Mögliche Ursache | Die Lösung |
|-------------------|------------------------------|--|
| E4 | Roboter vom Boden gehoben | Stellen Sie den Roboter wieder auf den Boden; der Fehlercode wird ausgeblendet. |
| E5 | Farbe des Bodens zu dunkel | Setzen Sie den Roboter auf einen helleren Bereich des Bodens. Reinigen Sie die Stopp-Sensoren. |
| E6 | Akku nicht richtig eingelegt | Lesen Sie die Anweisungen im Abschnitt "Den Akku in den Roboter einsetzen" im Kapitel "Vor dem ersten Gebrauch". |
| | Fehler beim Laden | Überprüfen Sie, ob der Netzschalter in der Position "on" (Ein) ist, wenn sich der Roboter in der Docking-Station befindet. |

Introducción

Enhorabuena por la adquisición de este producto, y bienvenido a Philips. Para sacar el mayor partido a la asistencia que Philips le ofrece, registre el producto en www.philips.com/welcome.

Descripción general

- 1 Asa de la tapa del depósito del polvo
- 2 Tapa del depósito del polvo
- 3 Filtro
- 4 Depósito del polvo
- 5 Cubierta superior
- 6 Tabla de códigos de error
- 7 Ventilador
- 8 Paragolpes
- 9 Sensor de estación base
- 10 Interruptor de encendido
- 11 Rueda delantera
- 12 Ejes de los cepillos laterales
- 13 Sensores de interrupción
- 14 Ruedas
- 15 Abertura de succión
- 16 Cepillo TriActive XL
- 17 Cepillos laterales
- 18 Bloques de fijación de las toallitas secas
- 19 Soporte de las toallitas secas
- 20 Toallitas secas
- 21 Compartimento de la batería
- 22 Mando a distancia
- 23 Pared invisible (FC8822)
- 24 Estación base
- 25 Adaptador de corriente
- 26 Clavija pequeña

Pantalla y mando a distancia

Pantalla del robot

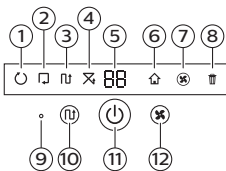

- 1 Indicador de modo en espiral
- 2 Indicador del modo de seguimiento de la pared
- 3 Indicador del modo de patrón en zigzag
- 4 Indicador de modo aleatorio
- 5 Tiempo de limpieza
- 6 Icono de la base
- 7 Indicador de velocidad del ventilador
- 8 Indicador de cubo de basura lleno
- 9 Sensor de sonido
- 10 Botón de selección de modo
- 11 Botón de inicio/parada
- 12 Botón de velocidad del ventilador

Mando a distancia

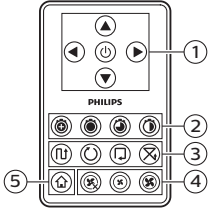

- 1 Botones de direccionamiento e inicio/parada
- 2 Botones de tiempo de limpieza
- 3 Botones de modo de limpieza
- 4 Botones de velocidad del ventilador
- 5 Botón de base

Panel de control de la estación base

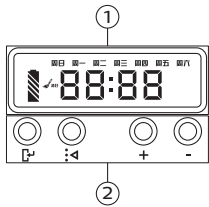

- 1 Pantalla de tiempo, día e indicaciones de programación
- 2 Botones de ajuste y configuración

Cómo funciona el robot

Qué puede limpiar el robot

Este robot dispone de funciones que lo convierten en un aparato adecuado para limpiar los suelos de su hogar.

El robot es adecuado especialmente para la limpieza de suelos duros, como suelos de madera, baldosas o linóleo. Puede experimentar problemas al limpiar suelos blandos, como moquetas o alfombras. Si utiliza el robot en una moqueta o alfombra, quédese cerca la primera vez para ver si el robot funciona bien con ese tipo de suelo. Compruebe el funcionamiento del robot cuando lo utilice en suelos duros muy oscuros o brillantes.

Cómo limpia el robot

Sistema de limpieza

El robot cuenta con un sistema de limpieza de 3 etapas para limpiar el suelo de forma eficiente.

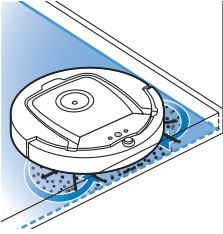

- Los dos cepillos laterales permiten al robot limpiar en rincones y a lo largo de paredes. También ayudan a eliminar la suciedad suelta del suelo y moverla hacia la abertura de succión.

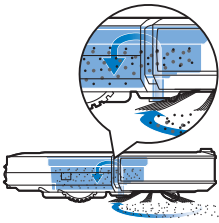

- La potencia de succión del robot recoge la suciedad suelta y la transporta a través de la abertura de succión hasta el depósito del polvo.
- El robot cuenta con un soporte para toallitas secas que le permite limpiar suelos duros en mayor profundidad con toallitas secas.

Patrones de limpieza

En el modo de limpieza automática, el robot utiliza una secuencia automática de patrones de limpieza para limpiar cada zona de la habitación de forma óptima. Estos son los patrones de limpieza que utiliza:

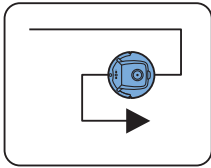

- 1 Patrón en z o patrón en zigzag

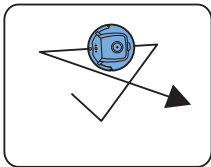

- 2 Patrón aleatorio

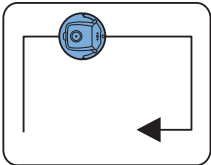

- 3 Patrón de seguimiento de la pared

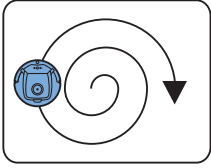

4 Patrón espiral

En el modo de limpieza automática, el robot utiliza los patrones en una secuencia fija: patrón en z, patrón aleatorio, patrón de seguimiento de la pared y patrón en espiral.

Cuando el robot completa esta secuencia de patrones, comienza a moverse de nuevo según el patrón en z. El robot sigue utilizando esta secuencia de patrones para limpiar la habitación hasta que la batería recargable se agota o hasta que se apaga manualmente.

Si el robot detecta una zona muy sucia durante la limpieza, cambia al modo en espiral y a la velocidad del ventilador turbo para garantizar una eliminación profunda de la suciedad.

Nota: También puede seleccionar cada modo de forma individual pulsando el botón correspondiente en el mando a distancia. Los modos que seleccione manualmente solamente estarán activos durante unos minutos. Después, el robot volverá al modo de limpieza automática.

Para obtener más información, consulte la sección "Modos de limpieza" del capítulo "Uso del robot".

Cómo evita el robot las diferencias de altura

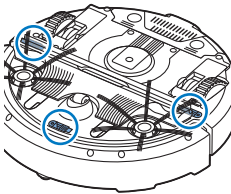

El robot está equipado con tres sensores de interrupción en la parte inferior. Estos sensores de interrupción se utilizan para detectar y evitar las diferencias de altura, por ejemplo, unas escaleras.

Nota: Es normal que el robot avance ligeramente sobre el borde de una diferencia de altura, ya que su sensor de interrupción delantero se encuentra detrás del paragolpes.

Precaución: En algunos casos, puede que los sensores de interrupción no detecten unas escaleras u otras diferencias de altura a tiempo. Por lo tanto, le recomendamos que controle el robot con atención las primeras veces que lo usa y cuando lo utilice cerca de escaleras o zonas con diferentes alturas. Es importante limpiar los sensores de interrupción regularmente para garantizar que el robot sigue detectando las diferencias de altura adecuadamente (siga las instrucciones del capítulo "Limpieza y mantenimiento").

Antes de utilizarlo por primera vez

Montaje de los cepillos laterales

- 1 Desembale los cepillos laterales y coloque el robot boca abajo sobre una mesa o en el suelo.

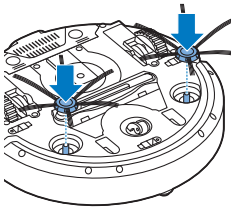

- Presione los cepillos laterales sobre los ejes de la parte inferior del robot.

Nota: Asegúrese de que coloca los cepillos laterales correctamente. Presiónelos sobre el eje hasta que oiga que encajan en su posición con un clic.

Extracción de la pestaña del mando a distancia

El mando a distancia funciona con una pila CR2025 con forma de moneda. La pila está protegida con una pestaña protectora que se debe retirar antes del uso.

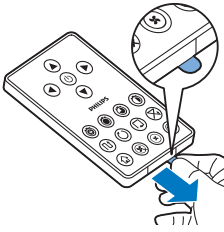

- Tire de la pestaña protectora de la pila para extraerla del compartimento de la pila del mando a distancia. El mando a distancia está listo para su uso.

Preparación para su uso

Instalación de la estación base

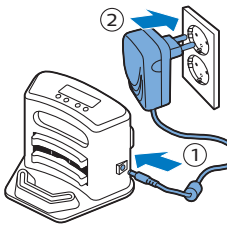

- Inserte la clavija pequeña del adaptador en la toma de la estación base (1) e inserte el adaptador en una toma de corriente (2).
 - Se muestra la pantalla de la estación base.
- Coloque la estación base en un suelo horizontal y nivelado contra la pared.

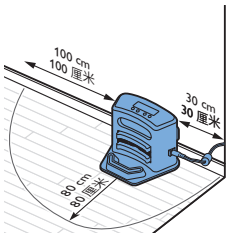

Nota: Asegúrese de que no hay obstáculos o diferencias de altura a 80 cm por delante, 30 cm a la derecha y 100 cm a la izquierda de la estación base.

Consejo: Para asegurarse de que la estación base permanece estable en el punto seleccionado, fijela a la pared con tornillos o con dos tiras de cinta de doble cara.

Carga

Cuando se carga por primera vez o cuando la batería recargable del robot está agotada, el tiempo de carga es de cuatro horas.

El robot se puede cargar de dos maneras:

- En la estación base, bien de forma manual o automáticamente durante el uso.
- Conectando el robot directamente a la red eléctrica.

Nota: Cuando la batería recargable está totalmente cargada, el robot puede limpiar durante 120 minutos.

Carga de la estación base

- 1 Pulse el interruptor de encendido para encender el robot.

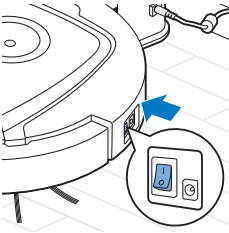

- 2 Coloque el robot en la estación base enchufada.

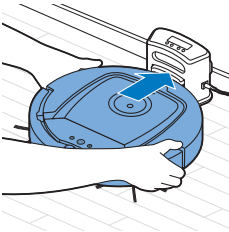

- 3 El botón de inicio/parada empieza a parpadear.

Nota: Debido a que es la primera vez que carga el robot, la pantalla del mismo mostrará el indicador de inicio.

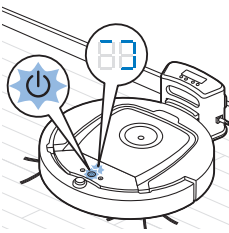

- 4 Cuando la batería recargable está completamente cargada, el botón de inicio/parada se ilumina de forma continua.

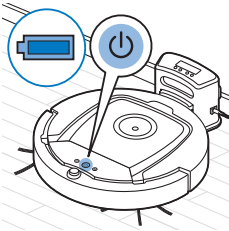

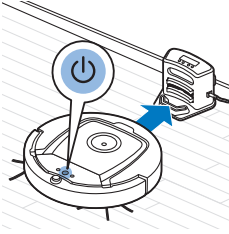

Carga automática durante el uso

- 1 Cuando el robot haya terminado de limpiar o cuando solo quede el 15 % de la energía de la batería, buscará automáticamente la estación base para recargarse. Cuando el robot busque la estación base, la luz del botón de inicio/parada se muestra en color naranja.
- 2 Cuando la batería recargable está completamente cargada, el botón de inicio/parada se ilumina de forma continua.

Preparación de la habitación para un ciclo de limpieza

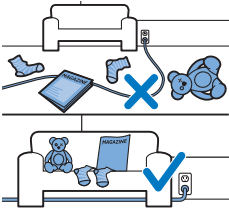

Antes de iniciar un ciclo de limpieza en el robot, asegúrese de retirar todos los objetos sueltos o frágiles del suelo. Retire también todos los cables del suelo.

Uso del robot

Inicio y parada

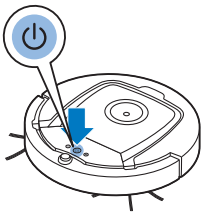

- 1 Ponga el interruptor de encendido del lateral del robot en la posición de encendido.
- 2 Pulse el botón de inicio/parada.
 - Puede pulsar el botón de inicio/parada en el robot.



- También puede pulsar el botón de inicio/parada en el mando a distancia.
- 3 El botón de inicio/parada se mantiene encendido y el robot comienza a limpiar.

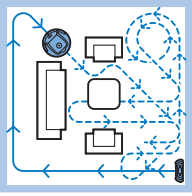

4 El robot limpia en el modo de limpieza automática hasta que se agota la batería. En el modo de limpieza automática, sigue secuencias repetidas de movimientos en z, aleatorios, de seguimiento de la pared y en espiral.

Nota: Para seleccionar un modo individual, pulse uno de los botones de modo del mando a distancia. Consulte la sección "Selección del modo de limpieza" para obtener más información.

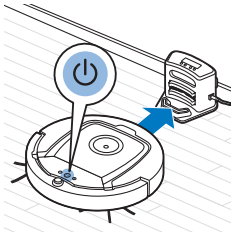

5 Cuando la batería se está agotando, el botón de inicio/parada se enciende en color naranja y el robot busca la estación base para recargarse.

6 También puede pulsar el botón de inicio/parada para interrumpir o detener el ciclo de limpieza. Si pulsa el botón de inicio/parada de nuevo y queda suficiente energía en la batería recargable, el robot seguirá limpiando en el modo de limpieza automática.

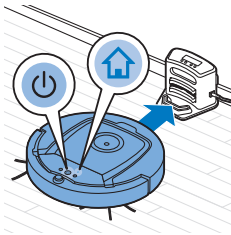

7 Para que el robot vuelva a la estación base antes de que se agote la batería recargable, pulse el botón de base en el mando a distancia. El icono de la estación base de la pantalla del robot se enciende y el robot vuelve a la estación base.

Selección del modo de limpieza

Además del modo de limpieza automática, este robot cuenta con cuatro modos de limpieza individuales que se pueden activar pulsando el botón correspondiente en el mando a distancia.

Nota: Los modos que seleccione manualmente solamente estarán activos durante unos minutos. Después, el robot volverá al modo de limpieza automática.

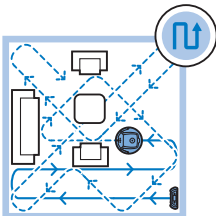

Modo de patrón en z

En el modo de patrón en z, el robot limpia realizando bucles en forma de z por la habitación para limpiar zonas grandes.

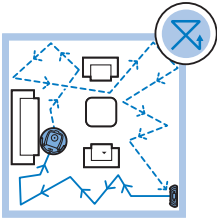

Modo aleatorio

En este modo, el robot limpia la habitación con un patrón mixto de movimientos rectos y entrecruzados.

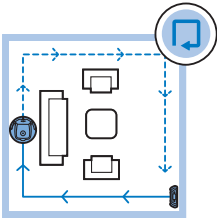

Modo de seguimiento de la pared

En este modo, el robot sigue las paredes de la habitación para limpiar mejor la zona que hay a lo largo de las paredes.

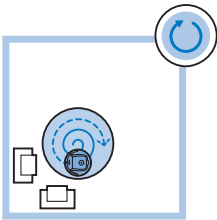

Modo en espiral

En este modo, el robot se mueve en espiral para limpiar un área reducida. Si el sensor de detección de polvo detecta suciedad, el robot cambia automáticamente la velocidad del ventilador a turbo.

Conducción manual

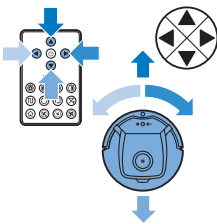

- 1 Utilice los botones de flecha que hay encima y debajo y a la izquierda y derecha del botón de inicio/parada del mando a distancia para dirigir el robot por la habitación.

Nota: Tenga cuidado al dirigir el robot manualmente cerca de escaleras o espacios con diferencia de altura.

Nota: La función de aspiración y los cepillos laterales solo funcionan cuando el robot avanza hacia delante. Los botones izquierdo, derecho y trasero son solo para maniobrar el robot.

Uso de los botones de tiempo de limpieza

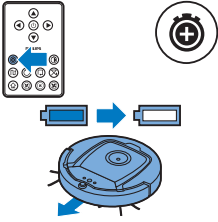

- El robot limpia en el modo de limpieza automática hasta que se agota la batería recargable de forma predeterminada. Luego vuelve a su estación base de forma automática. Si selecciona cualquier otro tiempo de limpieza (consulte a continuación), puede pulsar el botón de tiempo máximo de limpieza del mando a distancia para volver al modo predeterminado.

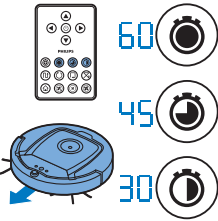

- Con los otros botones de tiempo de limpieza del mando a distancia puede hacer que el robot funcione durante 60, 45 y 30 minutos respectivamente. Cuando el tiempo de limpieza termina, el robot vuelve a su estación base. El icono de acoplamiento se ilumina en la pantalla.
- Si no quiere que el robot vuelva a la estación base al final del tiempo de limpieza, pulse el botón de tiempo de limpieza dos veces. El icono de acoplamiento desaparece de la pantalla. Al finalizar el tiempo de limpieza, el robot se detiene.

Funcionamiento de la estación base

Ajuste de la hora del reloj y el día

Si desea utilizar programas de limpieza, primero debe ajustar la hora del reloj y el día de la semana en la pantalla de la estación base.

Nota: Puede consultar las imágenes que pertenecen a los pasos siguientes en las páginas de la parte posterior de este manual.

- 1 Pulse el botón de ajuste. El indicador de modo de ajuste y el indicador de hora del reloj empiezan a parpadear.
- 2 Pulse el botón de selección una vez. La indicación de hora comienza a parpadear.
- 3 Utilice los botones + y - de la estación base para ajustar la hora. La hora establecida aparecerá en la pantalla.
- 4 Pulse el botón de selección para confirmar la hora establecida. La indicación de minutos comienza a parpadear.
- 5 Utilice los botones + y - de la estación base para ajustar los minutos. Los minutos establecidos aparecen en la pantalla.
- 6 Pulse el botón de selección para confirmar el ajuste de los minutos. La indicación "Su" (Do) de Sunday (Domingo) empieza a parpadear.
- 7 Utilice los botones + y - de la estación base para ajustar el día de la semana actual.
- 8 Pulse el botón de selección para confirmar el día de la semana.
- 9 Pulse el botón de ajuste para confirmar el ajuste de la hora del reloj y el día de la semana. Los indicadores de modo de ajuste y hora del reloj dejan de parpadear y se iluminan de forma permanente.

Programación de los tiempos de limpieza

Si ha ajustado la hora y el día de la semana en la pantalla de la estación base, puede programar tiempos de limpieza para el robot.

Nota: Puede consultar las imágenes que pertenecen a los pasos siguientes en las páginas de la parte posterior de este manual.

Las opciones de programación disponibles son las siguientes:

| Program | Indicaciones en la pantalla |
|--------------------------------------|--|
| Limpieza diaria | Todas las indicaciones encendidas |
| Limpieza los días entre semana | Indicaciones Mo (Lu) y Fr (Vie) encendidas |
| Limpieza durante 2 días consecutivos | Indicaciones de 2 días encendidas, por ejemplo, Fr (Vie) y Sa (Sá) |
| Limpieza 1 día de la semana | Indicación del día seleccionado encendida |

- 1 Pulse el botón de ajuste. El indicador de modo de ajuste y el indicador de programa de limpieza empiezan a parpadear.
- 2 Pulse el botón de selección una vez. La indicación de hora comienza a parpadear.
- 3 Utilice los botones + y - de la estación base para ajustar la hora. La hora establecida aparece en la pantalla.
- 4 Pulse el botón de selección para confirmar la hora establecida. La indicación de minutos comienza a parpadear.
- 5 Utilice los botones + y - de la estación base para ajustar los minutos. Los minutos establecidos aparecen en la pantalla.
- 6 Pulse el botón de selección para confirmar el ajuste de los minutos. La indicación "Su" (Do) de Sunday (Domingo) empieza a parpadear.
- 7 Utilice los botones + y - de la estación base para alternar entre los programas de limpieza (consulte la tabla anterior para conocer las opciones de programación disponibles).
- 8 Pulse el botón de selección para confirmar el programa seleccionado.
- 9 Pulse el botón de ajuste para confirmar la programación. Los indicadores de modo de ajuste y programa de limpieza dejan de parpadear y se iluminan de forma permanente.
- 10 Cuando ajusta un programa de limpieza, la pantalla muestra el indicador de programa de limpieza y el día o los días seleccionados. Si deja el robot en modo de espera y su batería recargable está totalmente cargada, empezará a limpiar a la hora programada el día o los días programados.



Botones de velocidad del ventilador

Puede utilizar los botones de velocidad del ventilador para aumentar la velocidad del ventilador a turbo o apagar el ventilador. El ajuste predeterminado es velocidad del ventilador normal.

- 1 Pulse este botón para apagar el ventilador.
- 2 Pulse este botón para poner en marcha el ventilador a velocidad normal.
- 3 La velocidad del ventilador se aumenta con el botón del ventilador turbo.

Respuesta a palmada

La respuesta a palmada se habilita cuando el robot entra en el modo sueño en las situaciones siguientes:

- cuando deja de limpiar debido a un error
- cuando se ha programado un tiempo de limpieza corto
- cuando no encuentra la estación base en 20 minutos

Si no ve el robot, puede localizarlo dando una palmada. El robot emitirá un pitido y se iluminarán todos los iconos de su pantalla.

Uso del accesorio para toallitas secas

El accesorio para toallitas secas es una función que le permite limpiar suelos duros con toallitas secas.

Nota: Si utiliza el accesorio para toallitas secas, el robot puede tener problemas para cruzar los umbrales o acceder a las alfombras.

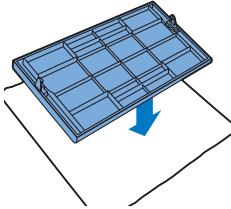

Preparación del accesorio para toallitas secas para su uso

- 1 Ponga el robot boca abajo y colóquelo en el suelo o en una mesa.
- 2 Coloque la toallita seca sobre una mesa y ponga el accesorio para toallitas secas sobre la toallita con los salientes de fijación hacia usted.

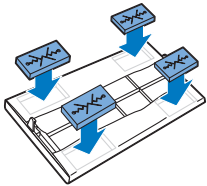

- 3 Pliegue los extremos de la toallita seca alrededor del accesorio para toallitas secas y fije la toallita seca sobre el accesorio presionando los bloques de fijación hacia el interior de los huecos.

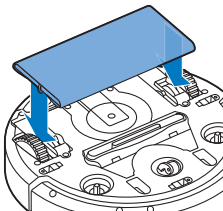

- 4 Inserte el saliente de fijación del accesorio para toallitas secas en la abertura que hay justo detrás de la rueda en un lado del robot y presione hasta que oiga que encaja en su lugar con un clic. A continuación, repita estas acciones en el otro lado.
- 5 Gire el robot y colóquelo en el suelo sobre sus ruedas con el accesorio para toallitas secas tocando el suelo.

Uso del robot con el accesorio para toallitas secas

Cuando el accesorio para toallitas secas está colocado, puede utilizar el robot en cualquier modo y en todos los suelos duros. No utilice el accesorio para toallitas secas en alfombras ni moquetas.

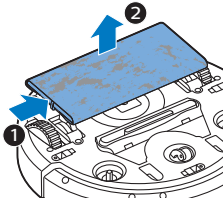

Extracción del accesorio para toallitas secas

- 1 Retire el accesorio para toallitas secas en cuanto termine de limpiar el suelo.
- 2 Ponga el robot boca abajo y colóquelo en el suelo o en una mesa.
- 3 Presione un extremo del accesorio para toallitas secas hacia la rueda del otro lado del robot para liberarlo. A continuación, tire del accesorio para extraerlo del robot.

Uso de la pared invisible (FC8822)

Colocación de las pilas en la pared invisible

La pared invisible funciona con cuatro pilas AA.

- 1 Presione las dos pestañas de liberación de la parte inferior de la cubierta posterior (1) y deslice la cubierta posterior hacia arriba hasta sacarla de la pared invisible (2).

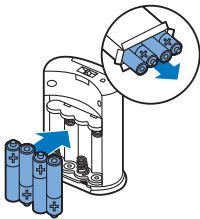
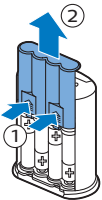

- 2 Utilice cuatro pilas AA nuevas e insértelas en el compartimento de las pilas de la pared invisible.

Nota: Asegúrese de que los polos + y - de las pilas estén en la posición correcta.

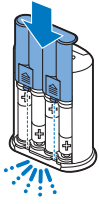

- 3 Deslice la cubierta posterior de nuevo sobre la pared invisible.

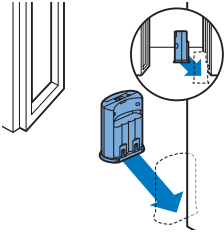

Colocación de la pared invisible para detener el robot

Puede utilizar la pared invisible para evitar que el robot entre en una habitación o zona en la que no desea que lo haga.

- 1 Coloque la unidad en un punto que no desea que el robot entre, por ejemplo, cerca de una puerta abierta de una habitación que está fuera de los límites del robot.

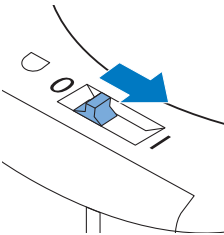

- 2 Encienda la pared invisible con el botón de encendido/apagado de la parte superior de la misma.
- 3 Inicie el robot.

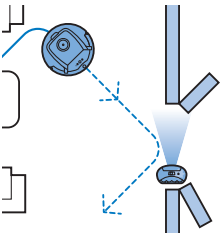

- 4 Cuando el robot se acerca demasiado a la pared invisible, el piloto de la pared invisible empieza a parpadear y esta emite un haz de luz infrarroja. Este haz de luz infrarroja hace que el robot cambie su curso y se aleje de la pared invisible.

Nota: Si utiliza la pared invisible, compruebe las pilas con regularidad para comprobar si contienen suficiente energía. Puede hacerlo apagando la pared virtual y encendiéndola seguidamente. Si las baterías tienen carga suficiente, el piloto LED de la pared invisible se encenderá durante unos segundos.

Limpeza y mantenimiento

Limpeza del robot

Para mantener un rendimiento de limpieza adecuado, debe limpiar los sensores de interrupción, las ruedas, los cepillos laterales y la abertura de succión de vez en cuando.

- 1 Coloque el robot boca abajo sobre una superficie plana

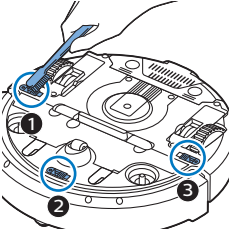

- 2** Utilice un cepillo de cerdas suaves (por ejemplo, un cepillo de dientes) para eliminar el polvo o las pelusas de los sensores de interrupción.

Nota: Es importante limpiar los sensores de interrupción regularmente. Si los sensores de interrupción están sucios, el robot puede fallar al detectar las diferencias de altura o las escaleras.

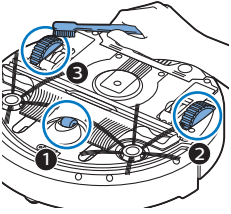

- 3** Utilice un cepillo de cerdas suaves (por ejemplo, un cepillo de dientes) para eliminar el polvo o las pelusas de la rueda delantera y las ruedas laterales.

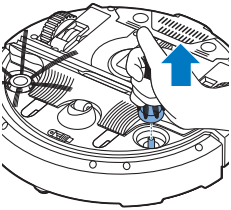

- 4** Para limpiar los cepillos laterales, sujételos por las cerdas y tire para extraerlos de sus ejes.

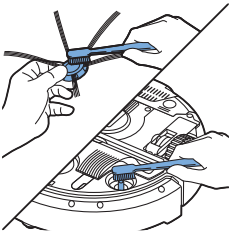

- 5** Elimine las pelusas, pelos o hilos del eje y el cepillo lateral con un cepillo suave (por ejemplo, un cepillo de dientes) o un trapo.
6 Compruebe los cepillos laterales y la parte inferior del robot para ver si hay objetos afilados que pueden dañar el suelo.

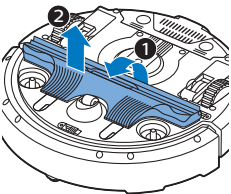

- 7** Deshaga las conexiones internas del cepillo TriActive XL introduciendo los dedos en los lugares marcados con flechas y tire del cepillo TriActive para extraerlo del robot.

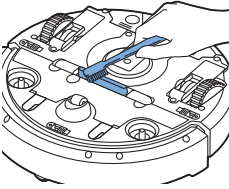

8 Limpie la abertura de succión con un cepillo de cerdas suaves (por ejemplo, un cepillo de dientes).

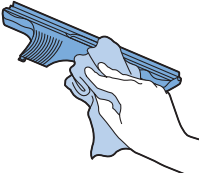

9 Limpie la suciedad visible del cepillo TriActive.

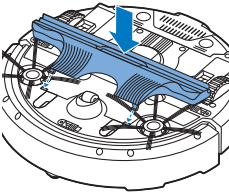

10 Introduzca los ganchos de cierre del cepillo TriActive en los agujeros de la parte inferior del robot. Vuelva a colocar el cepillo TriActive en su posición. Compruebe que el cepillo pueda moverse unos milímetros arriba y abajo libremente.

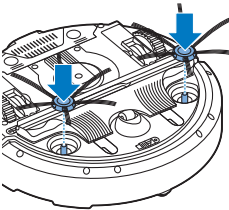

11 Vuelva a presionar los cepillos laterales sobre los ejes de la parte inferior del robot.

Vaciado y limpieza del depósito del polvo

Vacíe y limpie el depósito del polvo cuando el indicador de depósito del polvo lleno se ilumine de forma continua.

1 Asegúrese de que el interruptor de encendido esté en la posición de apagado.

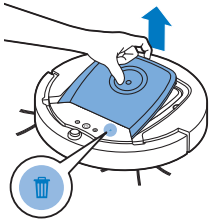

2 Quite la cubierta.

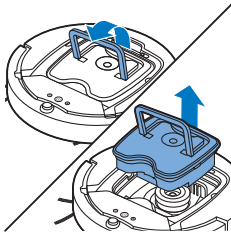

3 Tire hacia arriba del asa de la tapa del depósito del polvo y levante el depósito del polvo hasta extraerlo de su compartimento.

Nota: Cuando quite o vuelva a introducir el depósito del polvo, tenga cuidado de no dañar las cuchillas del ventilador del motor.

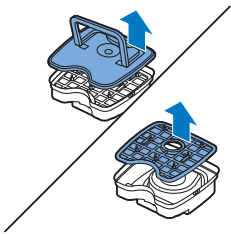

4 Levante con cuidado la tapa del depósito del polvo (1) y saque el filtro (2).

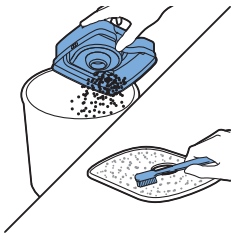

5 Sacuda el depósito del polvo sobre un cubo de la basura para vaciarlo. Limpie el filtro y el interior del depósito del polvo con un paño o un cepillo de dientes de cerdas suaves. Limpie también la abertura de succión de la parte inferior del depósito del polvo.

Precaución: No limpie el depósito del polvo y el filtro con agua ni en el lavavajillas.

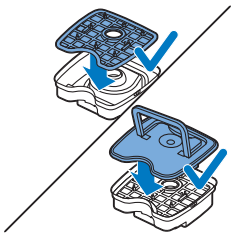

6 Vuelva a colocar el filtro en el depósito del polvo (1). Coloque la tapa en el depósito del polvo (2).

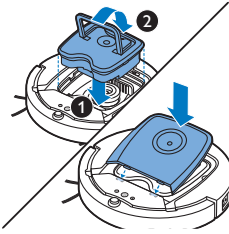

- 7 Vuelva a introducir el depósito del polvo en su compartimento y coloque la cubierta superior de nuevo sobre el robot.

Precaución: Asegúrese siempre de que el filtro se encuentre en el interior del depósito del polvo. Si utiliza el robot sin el filtro instalado en el depósito del polvo, el motor podría dañarse.

Solicitud de accesorios

Para comprar accesorios o piezas de repuesto, visite www.shop.philips.com/service o acuda a su distribuidor de Philips. También puede ponerse en contacto con el Servicio de Atención al Cliente de Philips en su país (consulte los datos de contacto en el folleto de la garantía mundial).

Sustitución

Sustitución del filtro

Sustituya el filtro si está muy sucio o dañado. Puede solicitar un nuevo kit de filtros con el número de modelo FC8066. Consulte "Vaciado y limpieza del depósito del polvo" en el capítulo "Limpieza y mantenimiento" para obtener instrucciones sobre cómo retirar el filtro del depósito del polvo y cómo colocarlo en el mismo.

Sustitución de los cepillos laterales

Sustituya los cepillos laterales después de un tiempo para garantizar unos resultados de limpieza correctos.

Sustituya siempre los cepillos laterales cuando note signos de desgaste o daños. También es recomendable que sustituya ambos cepillos al mismo tiempo. Puede solicitar un juego de cepillos laterales de repuesto como parte del kit de reemplazo FC8068. Este kit contiene también dos filtros y tres toallitas secas.

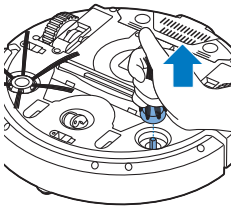

- 1 Asegúrese de que el interruptor de encendido esté en la posición de apagado.
- 2 Para sustituir los cepillos laterales, sujete los cepillos laterales usados por las cerdas y tire para extraerlos de sus ejes.

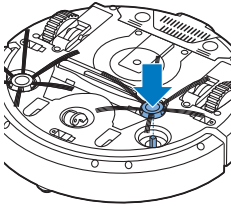

- 3 Presiones los nuevos cepillos laterales sobre los ejes.

Sustituir las toallitas secas

Puede solicitar nuevas toallitas secas. Se incluyen en el kit de recambio FC8068 Este kit contiene también dos cepillos laterales y dos filtros.

Sustitución de la pila del mando a distancia

El mando a distancia funciona con una pila CR2025 con forma de moneda. Sustituya la pila cuando el robot deje de responder al pulsar los botones del mando a distancia.

- 1 Sujete el mando a distancia boca abajo. Presione el botón de liberación del soporte de la pila y, al mismo tiempo, deslice el soporte de la pila fuera del mando a distancia.

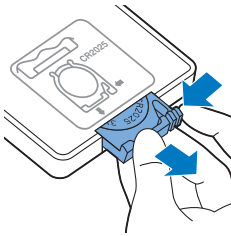

- 2 Retire la pila descargada del soporte y coloque una nueva. Vuelva a deslizar el soporte de la pila en el mando a distancia.

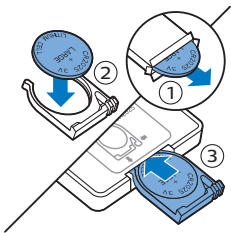

Sustitución de la batería recargable

Únicamente los ingenieros cualificados del servicio pueden reemplazar la batería recargable del robot. Lleve el robot a un centro de servicio autorizado de Philips para que cambien la batería cuando ya no pueda recargarla o cuando se quede sin energía rápidamente. Encontrará los datos de contacto del Servicio de Atención al Cliente de Philips de su país en el folleto de la garantía internacional.

Reciclaje



- Este símbolo significa que este producto no debe desecharse con la basura normal del hogar (2012/19/UE).



- Este símbolo significa que este producto contiene una batería recargable integrada, que no debe desecharse con los residuos domésticos normales (2006/66/EC). Recomendamos encarecidamente que se lleve la batería a un punto de recogida oficial o a un centro de asistencia de Philips, para desecharla de forma profesional.
- Siga la normativa de su país para la recogida selectiva de productos eléctricos y electrónicos y de baterías recargables. El desecho correcto ayuda a evitar consecuencias negativas para el medio ambiente y la salud humana.

Cómo extraer la batería recargable

Advertencia: No quite la batería recargable hasta que deseche el aparato. Asegúrese de que la batería está completamente agotada cuando la quite.

Siga las siguientes instrucciones para quitar la batería recargable. También puede llevar el robot a un centro de servicio autorizado de Philips para que cambien la batería. Póngase en contacto con el Servicio de Atención al Cliente de su país para obtener la dirección de un servicio próximo a usted.

- 1 Inicie el robot en algún lugar de la habitación, no desde la estación base.
- 2 Deje que el robot funcione hasta que la batería recargable esté vacía para asegurarse de que la batería recargable está completamente descargada antes de quitarla y desecharla.
- 3 Desenrosque los tornillos y quite la tapa del compartimento de la batería.

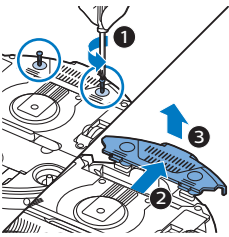

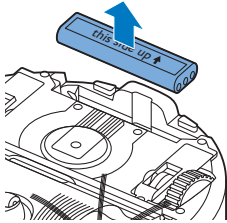

- 4 Saque la batería recargable y desconéctela.
- 5 Lleve el robot y la batería recargable a un punto limpio para reciclaje de componentes eléctricos y electrónicos.

Resolución de problemas

En este capítulo se resumen los problemas más comunes que pueden surgir al usar el aparato. Si no puede resolver el problema con la siguiente información, visite www.philips.com/support para consultar una lista de preguntas frecuentes o comuníquese con el servicio de atención al cliente en su país.

Resolución de problemas

| Problema | Posible causa | Solución |
|---|---|---|
| El robot no empieza a limpiar cuando pulso el botón de inicio/parada. | La batería recargable está descargada. | Cargue la batería recargable (consulte el capítulo "Preparación para su uso"). |
| | La clavija pequeña sigue insertada en la toma del robot. | El robot no funciona conectado a la red eléctrica. Solo funciona con su batería recargable. Por lo tanto, desconecte siempre el adaptador de corriente del robot y de la red eléctrica antes de usarlo. |
| | El interruptor de encendido no está colocado en la posición de encendido (I). | Pulse el interruptor de encendido. Pulse el botón de inicio/parada del robot o del mando a distancia para empezar a limpiar. |

| Problema | Posible causa | Solución |
|---|---|---|
| El indicador de advertencia parpadea rápidamente. | Una o ambas ruedas se han atascado. | Coloque el interruptor de encendido en la posición de apagado. Quite las pelusas, pelos o hilos que estén atrapados alrededor de la suspensión de las ruedas. |
| | Uno o ambos cepillos laterales se han atascado. | Limpie los cepillos laterales (consulte el capítulo "Limpieza y mantenimiento"). |
| | La cubierta superior no está colocada o no se ha cerrado correctamente. | Cuando la cubierta superior no está colocada o no se ha cerrado correctamente, el robot no funciona. Coloque la cubierta superior sobre el robot correctamente. |
| | El paragolpes se ha atascado. | Pulse el botón de inicio/parada. Levante el robot para que el paragolpes se libere. Coloque el robot a cierta distancia del obstáculo y pulse el botón de inicio/parada para que reanude la limpieza. |
| | El robot ha sido levantado durante la limpieza. | Pulse el botón de inicio/parada. Coloque el robot en el suelo. Después, pulse el botón de inicio/parada para que el robot reanude la limpieza. |

| Problema | Posible causa | Solución |
|--|---|--|
| El robot no limpia correctamente. | Las cerdas de uno o ambos cepillos laterales están dobladas o torcidas. | Sumerja el cepillo o los cepillos en agua caliente durante un rato. Si las cerdas no recuperan su forma adecuada, sustituya los cepillos laterales (consulte el capítulo "Sustitución"). |
| | El filtro del depósito del polvo está sucio. | Limpie el filtro del interior del depósito del polvo con un paño o un cepillo de dientes de cerdas suaves. También puede limpiar el filtro y el depósito del polvo con una aspiradora corriente a una potencia de aspirado baja. |
| | | Si el cepillado o aspirado no ayuda a limpiar el filtro, sustituya el filtro por uno nuevo. Recomendamos sustituir el filtro al menos una vez al año. |
| | La abertura de succión de la parte inferior del depósito del polvo está obstruida. | Limpie la abertura de succión (consulte el capítulo "Limpieza y mantenimiento"). |
| | La rueda delantera está atascada con pelos u otra suciedad. | Limpie la rueda delantera (consulte el capítulo "Limpieza y mantenimiento"). |
| | El robot está limpiando una superficie muy negra o brillante, lo cual activa los sensores de interrupción. Esto provoca que el robot se mueva con un patrón inusual. | Pulse el botón de inicio/parada y coloque el robot sobre una superficie más clara. Si el problema persiste en una superficie más clara, visite www.philips.com/support o póngase en contacto con el Servicio de Atención al Cliente en su país. |
| | El robot está limpiando un suelo que refleja intensamente la luz del sol. Esto activa los sensores de interrupción y provoca que el robot se mueva con un patrón inusual. | Cierre las cortinas para impedir que la luz del sol entre en la habitación. También puede empezar a limpiar cuando la luz del sol sea menos intensa. |
| La batería recargable no se puede cargar más o se agota con mucha rapidez. | La batería recargable ha llegado al final de su vida útil. | Sustituya la batería recargable (consulte el capítulo "Sustitución"). |
| La pila del mando a distancia se agota demasiado rápido. | Puede que no haya introducido el tipo de pila correcto. | Para el mando a distancia, necesita una pila CR2025 con forma de moneda. Si el problema persiste, visite www.philips.com/support o póngase en contacto con el Servicio de Atención al Cliente en su país. |

| Problema | Posible causa | Solución |
|---|---|--|
| El robot se mueve en círculos. | El robot está en el modo de limpieza de zona. | Esto es normal. El modo en espiral se puede activar cuando se detecta una gran cantidad de suciedad en el suelo para realizar una limpieza en profundidad. También es parte del modo de limpieza automática. Después de aproximadamente un minuto el robot reanuda su patrón de limpieza normal. También puede detener el modo en espiral de zona seleccionando un modo de limpieza diferente en el mando a distancia. |
| El robot no encuentra la estación base. | No hay suficiente espacio para que el robot llegue a la estación base. | Intente encontrar otro sitio donde colocar la estación base. Consulte "Instalación de la estación base" en el capítulo "Preparación para su uso". |
| | El robot sigue buscando. | Dele al robot unos 20 minutos para volver a la estación base. |
| | El robot no se ha iniciado desde la estación base. | Si quiere que el robot vuelva a la estación base tras un ciclo de limpieza, inicie desde la estación base. |
| El robot emite un pitido cuando se encuentra en la estación base. | Intente cargar el robot con el interruptor de encendido colocado en la posición de apagado. | Pulse el interruptor de encendido para encender el robot. |

Códigos de error

| Código de error | Posible causa | Solución |
|------------------------|--|---|
| E1 | Ruedas atascadas | Retire el robot del obstáculo y pulse el botón de encendido/apagado para reanudar la limpieza. |
| E2 | Cubierta superior o depósito del polvo mal colocados | Coloque el contenedor del polvo y la cubierta superior en el robot correctamente. El código de error desaparece de la pantalla de forma automática. |
| E3 | Paragolpes atascado | Quite el robot del obstáculo. El código de error desaparece de la pantalla de forma automática. |
| E4 | Robot levantado del suelo | Coloque el robot de nuevo sobre el suelo para que el código de error desaparezca. |
| E5 | Color del suelo demasiado oscuro | Coloque el robot en una zona más clara del suelo. Limpie los sensores de interrupción. |

| Código de error | Posible causa | Solución |
|------------------------|------------------------------------|---|
| E6 | Batería no insertada correctamente | Consulte las instrucciones de la sección "Inserción de la batería recargable en el robot" del capítulo "Antes de utilizarlo por primera vez". |
| | Error de carga | Compruebe que el interruptor de encendido está en la posición de encendido cuando el robot se encuentra en la estación base. |

Introduction

Félicitations pour votre achat et bienvenue dans l'univers Philips ! Pour profiter pleinement de l'assistance offerte par Philips, enregistrez votre produit à l'adresse suivante : www.philips.com/welcome.

Description générale

- 1 Poignée du couvercle du compartiment à poussière
- 2 Couvercle du compartiment à poussière
- 3 Filtre
- 4 Compartiment à poussière
- 5 Couvercle supérieur
- 6 Tableau des codes d'erreur
- 7 Ventilateur
- 8 Pare-chocs
- 9 Capteur de la station d'accueil
- 10 Interrupteur d'alimentation
- 11 Roue avant
- 12 Axes des brochettes latérales
- 13 Capteurs de chute
- 14 Roulettes
- 15 Orifice d'aspiration
- 16 Brosse TriActive XL
- 17 Brossettes latérales
- 18 Blocs de fixation pour lingettes sèches
- 19 Porte-lingette sèche
- 20 Lingettes sèches
- 21 Compartiment à pile
- 22 Télécommande
- 23 Unité murale invisible (FC8822)
- 24 Station d'accueil
- 25 Adaptateur
- 26 Petite fiche

Afficheur et télécommande

Afficheur du robot

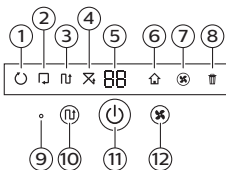

- 1 Voyant du mode spirale
- 2 Voyant du mode de déplacement le long des murs
- 3 Voyant du mode zigzag
- 4 Voyant de mode aléatoire
- 5 Durée de nettoyage
- 6 Icône d'accueil
- 7 Voyant de vitesse du ventilateur
- 8 Voyant de sac plein
- 9 Capteur sonore
- 10 Bouton de sélection de mode
- 11 Bouton marche/arrêt
- 12 Bouton de vitesse du ventilateur

Télécommande

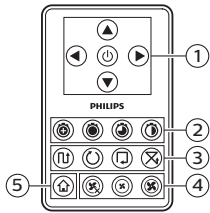

- 1 Touches de navigation et marche/arrêt
- 2 Boutons d'heure d'aspiration
- 3 Boutons de mode d'aspiration
- 4 Boutons de vitesse du ventilateur
- 5 Bouton d'accueil

Panneau de commande de la station d'accueil

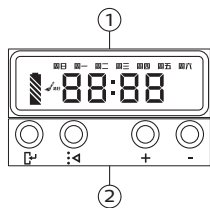

- 1 Affichage de l'heure, du jour et des indications de programmation
- 2 Boutons de réglage et de configuration

Fonctionnement de votre robot

Ce que nettoie votre robot

Ce robot dispose de fonctionnalités qui en font l'appareil approprié pour nettoyer les sols de votre maison.

Le robot est particulièrement adapté au nettoyage des sols durs, tels que les planchers, le carrelage et le lino. Il pourrait avoir des difficultés à nettoyer les sols textiles, comme les tapis et la moquette. Restez à proximité du robot la première fois que vous l'utilisez sur un tapis ou une moquette afin de vérifier qu'il fonctionne sur ce type de sol. Il faut également superviser le robot lorsque vous l'utilisez sur un sol dur très sombre ou brillant.

Comment fonctionne votre robot

Système de nettoyage

Le robot présente un système de nettoyage en 3 étapes pour nettoyer vos sols efficacement.

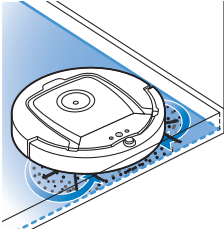

- Les deux brosseuses latérales permettent à votre robot de nettoyer les angles ainsi que le long des murs. Elles permettent aussi de décoller les saletés du sol et de les déplacer vers l'orifice d'aspiration.

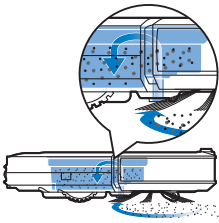

- La puissance d'aspiration du robot aspire les saletés et les conduit via l'orifice d'aspiration jusqu'au compartiment à poussière.
- Le robot est livré avec un porte-lingettes sèches qui vous permet de nettoyer votre sol dur encore plus en profondeur au moyen de lingettes sèches.

Mouvements d'aspiration

En mode d'aspiration automatique, le robot effectue un cycle automatique de mouvements d'aspiration pour nettoyer chaque zone de la pièce de manière optimale. Les mouvements d'aspiration qu'il utilise sont les suivants :

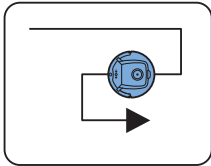

- 1 Mouvement en Z ou en zigzag

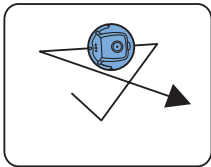

- 2 Mouvement aléatoire

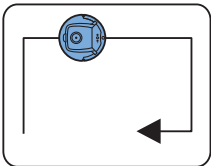

- 3 Déplacement le long des murs

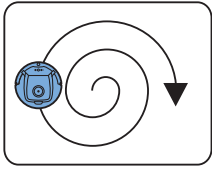

4 Mouvement en spirale

En mode de nettoyage automatique, le robot suit des séquences fixes de mouvements en Z, aléatoires, le long des murs et en spirale.

Lorsque le robot a terminé cette séquence de mouvements, il recommence à se déplacer en Z. Le robot continue à suivre cette séquence de mouvements pour nettoyer la pièce jusqu'à ce que la batterie rechargeable soit faible ou jusqu'à ce qu'il soit éteint manuellement.

Si le robot détecte une zone particulièrement sale pendant la séance de nettoyage, il passe en mode spirale et à la vitesse de ventilateur Turbo pour assurer une élimination efficace des saletés.

Remarque : Vous pouvez également sélectionner chaque mode séparément en appuyant sur le bouton approprié de la télécommande. Les modes sélectionnés manuellement ne sont actifs que pour quelques minutes. Après un certain temps, le robot repasse en mode de nettoyage automatique.

Pour plus de détails, reportez-vous au chapitre « Utilisation de votre robot », section « Modes de nettoyage ».

Comment votre robot peut-il éviter les différences de hauteur ?

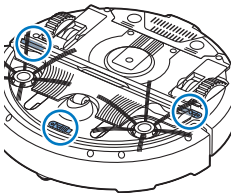

Le dessous du robot est équipé de trois capteurs de chute. Il utilise ces capteurs de chute pour détecter et éviter les différences de hauteur telles que les escaliers.

Remarque : il est normal que le robot se déplace un peu sur le bord d'une différence de hauteur car son capteur de chute avant est situé derrière le pare-chocs.

Attention : dans certains cas, il se peut que les capteurs de chute ne détectent pas un escalier ou une autre différence de hauteur à temps. Surveillez donc attentivement le robot lors des premières utilisations et lorsque vous le faites fonctionner près d'un escalier ou d'une autre différence de hauteur. Il est important de nettoyer les capteurs de chute régulièrement afin que le robot continue à détecter correctement les différences de hauteur (voir le chapitre « Nettoyage et entretien » pour les instructions).

Avant la première utilisation

Montage des brochettes latérales

- 1 Déballez les brochettes latérales et placez le robot à l'envers sur une table ou sur le sol.

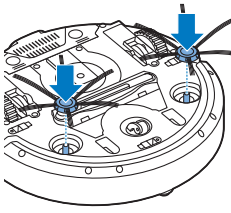

- 2 Poussez les brossettes latérales sur les axes situés en dessous du robot.

Remarque : assurez-vous de fixer correctement les brossettes latérales. Enfoncez-les sur l'axe jusqu'à ce que vous entendiez un clic.

Retrait de la languette de la télécommande

La télécommande fonctionne avec une pile bouton CR2025. Cette pile est protégée par une languette de protection qui doit être retirée avant utilisation.

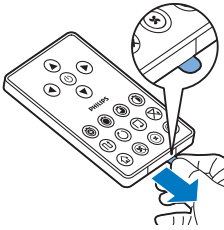

- 1 Retirez la languette de protection du compartiment à pile de la télécommande. La télécommande est désormais prête à l'emploi.

Avant utilisation

Installation de la station d'accueil

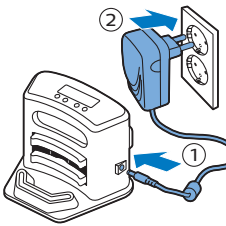

- 1 Insérez la petite fiche de l'adaptateur dans la prise correspondante sur la station d'accueil (1) et branchez l'adaptateur sur une prise secteur (2).
 - L'afficheur de la station d'accueil s'allume.
- 2 Placez la station d'accueil sur un sol horizontal plan, contre un mur.

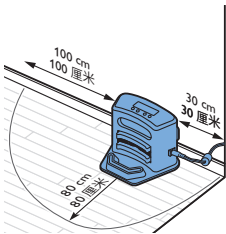

Remarque : assurez-vous qu'il n'y a aucun obstacle et aucune différence de hauteur 80 cm devant, 30 cm à droite et 100 cm à gauche de la station d'accueil.

Conseil : pour vous assurer que la station d'accueil reste en place à l'endroit sélectionné, fixez-la au mur à l'aide de vis ou de deux bandes de ruban adhésif double face.

Charge

Lors de la première charge et lorsque la batterie rechargeable du robot est vide, la durée de charge est de quatre heures.

Votre robot peut être chargé de deux façons :

- sur la station d'accueil, soit manuellement soit automatiquement pendant l'utilisation ;
- en branchant le robot directement sur le secteur.

Remarque : lorsque la batterie rechargeable est entièrement chargée, votre robot peut nettoyer pendant une durée maximale de 120 minutes.

Charge sur la station d'accueil

1 Allumez le robot à l'aide de l'interrupteur.

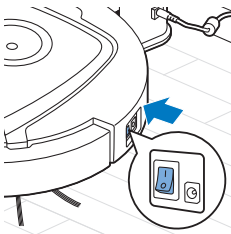

2 Placez le robot sur la station d'accueil branchée.

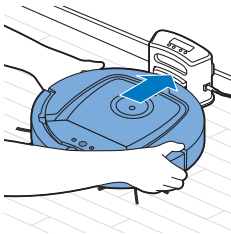

3 Le bouton marche/arrêt commence à clignoter.

Remarque : étant donné qu'il s'agit de la première charge du robot, le voyant de démarrage apparaît sur l'afficheur du robot.

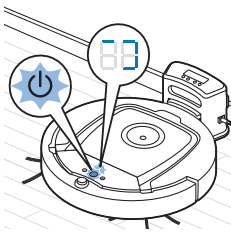

4 Lorsque la batterie rechargeable est entièrement chargée, le bouton marche/arrêt reste allumé.

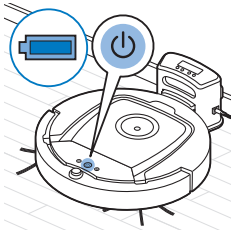

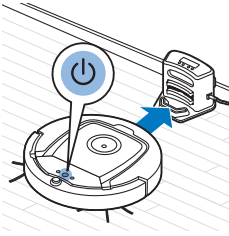

Charge automatique en cours d'utilisation

- 1 Lorsque le robot a fini d'aspirer ou qu'il ne reste que 15 % de la capacité de la batterie, il retourne automatiquement à la station d'accueil pour se recharger. Lorsque le robot recherche la station d'accueil, le voyant du bouton marche/arrêt devient orange.
- 2 Lorsque la batterie rechargeable est entièrement chargée, le bouton marche/arrêt reste allumé.

Préparation de la pièce pour une séance de nettoyage

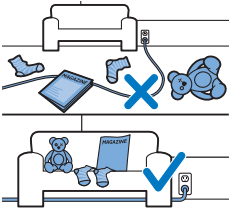

Avant de démarrer la séance de nettoyage du robot, veillez à retirer tous les objets meubles et fragiles du sol. Retirez aussi tous les câbles, fils et cordons du sol.

Utilisation de votre robot

Mise en marche et arrêt

- 1 Placez l'interrupteur sur le côté du robot en position de marche.
- 2 Appuyez sur le bouton marche/arrêt.
 - Vous pouvez appuyer sur le bouton marche/arrêt du robot.

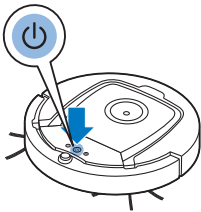

- Vous pouvez également appuyer sur le bouton marche/arrêt de la télécommande.
- 3 Le bouton marche/arrêt reste allumé et le robot commence le nettoyage.

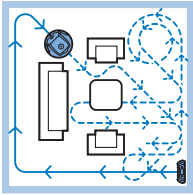

- 4 Le robot nettoie en mode de nettoyage automatique jusqu'à ce que sa batterie soit faible. En mode de nettoyage automatique, il suit des séquences répétées de mouvements en Z, aléatoires, le long des murs et en spirale.

Remarque : pour sélectionner un mode en particulier, appuyez sur l'un des boutons de mode de la télécommande. Consultez la section « Sélection du mode de nettoyage » pour plus d'informations.

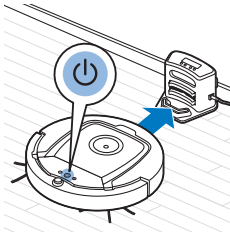

- 5 Lorsque le niveau de charge de la batterie est faible, le bouton marche/arrêt devient orange et le robot retourne à la station d'accueil pour se recharger.

- 6 Vous pouvez également appuyer sur le bouton marche/arrêt pour interrompre ou arrêter la séance de nettoyage. Si vous appuyez de nouveau sur le bouton marche/arrêt et s'il y a encore suffisamment d'énergie dans la batterie rechargeable, le robot continue l'aspiration en mode de nettoyage automatique.

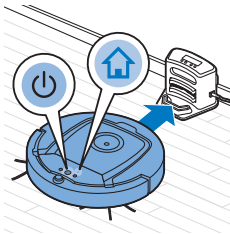

- 7 Pour renvoyer le robot à la station d'accueil avant que la batterie rechargeable s'épuise, appuyez sur le bouton d'accueil de la télécommande. L'icône d'accueil sur l'afficheur du robot s'allume et le robot retourne à la station d'accueil.

Sélection du mode de nettoyage

Outre le mode de nettoyage automatique, ce robot dispose de quatre modes de nettoyage individuels qui peuvent être activés séparément en appuyant sur le bouton approprié de la télécommande.

Remarque : Les modes sélectionnés manuellement ne sont actifs que pour quelques minutes. Après un certain temps, le robot repasse en mode de nettoyage automatique.

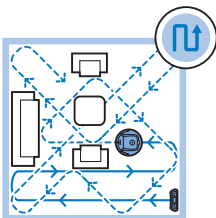

Mode de mouvements en Z

En mode de mouvements en Z, le robot nettoie en faisant des boucles en forme de Z à travers la pièce pour nettoyer des zones étendues.

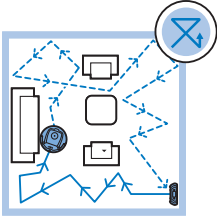

Mode aléatoire

Dans ce mode, le robot nettoie la pièce en décrivant des mouvements rectilignes et croisés.

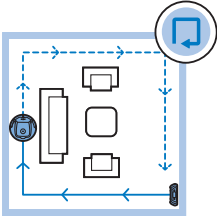

Mode de déplacement le long des murs

Dans ce mode, le robot suit les murs de la pièce pour rendre la zone située le long des murs encore plus propre.

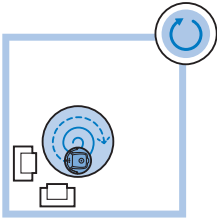

Mode en spirale

Dans ce mode, le robot se déplace en spirale dans une petite zone pour la nettoyer. Si le capteur de détection de poussière détecte de la saleté, le robot fait automatiquement passer le ventilateur à la vitesse Turbo.

Déplacement manuel

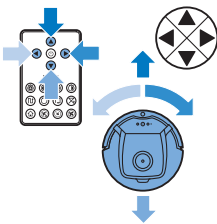

- 1 Utilisez les boutons fléchés (haut, bas, gauche, droite) du bouton marche/arrêt de la télécommande pour faire naviguer le robot dans la pièce.

Remarque : soyez prudent lorsque vous faites circuler manuellement le robot près d'un escalier ou d'une différence de hauteur.

Remarque : la fonction d'aspiration et les brosseuses latérales fonctionnent seulement lorsque le robot se déplace en avant. Les boutons de déplacement vers la gauche, vers la droite et en arrière servent uniquement à manœuvrer le robot.

Utilisation des boutons d'heure d'aspiration

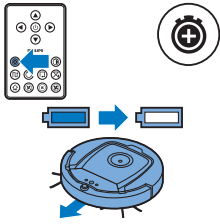

- Par défaut, le robot nettoie en mode de nettoyage automatique jusqu'à ce que sa batterie rechargeable soit faible. Le robot retournera ensuite automatiquement à sa station d'accueil. Si vous avez sélectionné l'une des autres heures d'aspiration (voir ci-dessous), vous pouvez revenir au mode par défaut en appuyant sur le bouton d'heure d'aspiration maximum de la télécommande.

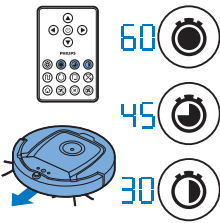

- Les autres boutons d'heure d'aspiration de la télécommande vous permettent de faire fonctionner le robot pendant 60, 45 et 30 minutes respectivement. Lorsque la durée d'aspiration est écoulée, le robot retourne à sa station d'accueil. L'icône d'accueil s'allume sur l'afficheur.
- Si vous ne souhaitez pas que le robot revienne à la station d'accueil à la fin de la durée d'aspiration, appuyez deux fois sur le bouton d'heure d'aspiration. L'icône d'accueil disparaît de l'afficheur. Une fois l'heure d'aspiration terminée, le robot s'arrête.

Fonctionnement de la station d'accueil

Réglage de l'heure et du jour

Si vous souhaitez utiliser des programmes d'aspiration, vous devez régler l'heure et le jour de la semaine sur l'afficheur de la station d'accueil.

Remarque : pour les photos relatives à la procédure décrite ci-dessous, consultez les pages correspondantes à l'arrière de ce mode d'emploi.

- 1 Appuyez sur le bouton de configuration. Le voyant du mode de configuration et le voyant de l'horloge commencent à clignoter.
- 2 Appuyez sur le bouton de sélection. L'indication de l'heure commence à clignoter.
- 3 Utilisez les touches + et - de la station d'accueil pour régler l'heure. L'heure définie apparaît sur l'afficheur.
- 4 Appuyez sur le bouton de sélection pour valider le réglage de l'heure. L'indicateur de minutes commence à clignoter.
- 5 Définissez les minutes à l'aide des boutons + et - de la station d'accueil. Les minutes définies apparaissent sur l'afficheur.
- 6 Appuyez sur le bouton de sélection pour valider le réglage des minutes. L'indication « Su » (Sunday) pour dimanche commence à clignoter.
- 7 Définissez le jour actuel de la semaine à l'aide des touches + et - de la station d'accueil.
- 8 Appuyez sur le bouton de sélection pour confirmer le jour de la semaine.
- 9 Appuyez sur le bouton de configuration pour confirmer l'heure et le jour de la semaine. Le voyant du mode de configuration et le voyant de l'horloge cessent de clignoter et restent allumés.

Programmation des heures d'aspiration

Si vous avez réglé l'heure et le jour de la semaine sur l'afficheur de la station d'accueil, vous pouvez programmer des heures d'aspiration pour votre robot.

Remarque : pour les photos relatives à la procédure décrite ci-dessous, consultez les pages correspondantes à l'arrière de ce mode d'emploi.

les options de programmation disponibles sont les suivantes :

| Programmation | Indications sur l'afficheur |
|--|--|
| Aspiration tous les jours | Toutes les indications de jour sont allumées |
| Aspiration durant la semaine | Les indications « Mo » (Monday, lundi) à « Fri » (Friday, vendredi) sont allumées |
| Aspiration pendant 2 jours consécutifs | Les indications des 2 jours sont allumées, par ex. « Fri » (Friday, vendredi) et « Sa » (Saturday, samedi) |
| Aspiration 1 jour par semaine | L'indication du jour sélectionné est allumée |

- 1 Appuyez sur le bouton de configuration. Le voyant du mode de configuration et le voyant de programme d'aspiration commencent à clignoter.
- 2 Appuyez sur le bouton de sélection. L'indication de l'heure commence à clignoter.
- 3 Définissez l'heure à l'aide des boutons + et - de la station d'accueil. L'heure définie apparaît sur l'afficheur.
- 4 Appuyez sur le bouton de sélection pour valider le réglage de l'heure. L'indicateur de minutes commence à clignoter.
- 5 Définissez les minutes à l'aide des boutons + et - de la station d'accueil. Les minutes définies apparaissent sur l'afficheur.
- 6 Appuyez sur le bouton de sélection pour valider le réglage des minutes. L'indication « Su » (Sunday) pour dimanche commence à clignoter.
- 7 Utilisez les touches + et - de la station d'accueil pour basculer entre les programmes d'aspiration (voir le tableau ci-dessus pour connaître les options de programmation disponibles).
- 8 Appuyez sur le bouton de sélection pour confirmer le programme sélectionné.
- 9 Appuyez sur le bouton de configuration pour confirmer la programmation. Le voyant du mode de configuration et le voyant de programme d'aspiration cessent de clignoter et restent allumés.
- 10 Après que vous avez défini un programme d'aspiration, le voyant de programme d'aspiration et le(s) jour(s) sélectionné(s) apparaît/apparaissent sur l'afficheur. Si vous laissez le robot en veille et si sa batterie rechargeable est entièrement chargée, le robot commence à nettoyer à l'heure programmée lors du/des jour(s) sélectionné(s).



Boutons de vitesse du ventilateur

Vous pouvez utiliser les boutons de vitesse du ventilateur pour augmenter la vitesse du ventilateur jusqu'à Turbo ou pour éteindre le ventilateur. Le réglage par défaut est la vitesse normale de ventilateur.

- 1 Appuyez sur ce bouton pour éteindre le ventilateur.
- 2 Appuyez sur ce bouton pour mettre le ventilateur en marche à vitesse normale.
- 3 Le bouton Turbo du ventilateur augmente la vitesse du ventilateur.

Taper des mains

La fonction « taper des mains » est activée quand le robot entre en mode veille prolongée dans les cas suivants :

- il arrête le nettoyage à cause d'une erreur,
- une courte durée d'aspiration est programmée,
- le robot ne parvient pas à trouver la station d'accueil au bout de 20 minutes.

Si vous ne voyez pas le robot, vous pouvez le repérer en tapant des mains une fois. Le robot réagit en émettant un signal sonore et en allumant toutes les icônes de son afficheur.

Utilisation de l'accessoire lingette sèche

L'accessoire lingette sèche est une fonctionnalité qui vous permet de nettoyer les sols durs avec des lingettes sèches.

Remarque : Si vous utilisez l'accessoire à lingette sèche, le robot aura des difficultés à passer sur les seuils et les tapis.

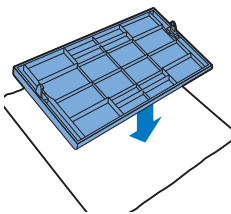

Préparation de l'accessoire lingette sèche avant utilisation

- 1 Retournez le robot et placez-le sur le sol ou sur une table.
- 2 Placez la lingette sèche sur une table et placez l'accessoire lingette sèche sur la lingette avec ses languettes de fixation orientées vers vous.

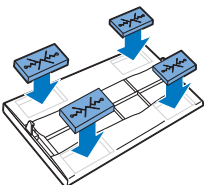

- 3 Repliez les deux extrémités de la lingette sèche autour de l'accessoire lingette sèche et fixez la lingette sèche sur l'accessoire en appuyant les blocs de fixation dans les encoches.

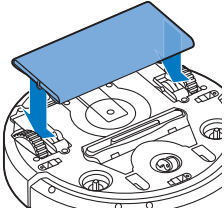

- 4 Insérez la languette de fixation de l'accessoire à lingette sèche dans l'orifice situé juste en-dessous de la roue sur l'un des côtés du robot et poussez jusqu'à ce que vous entendiez un clic. Ensuite, répétez ces actions de l'autre côté.
- 5 Tournez le robot et placez-le sur le sol sur ses roulettes avec l'accessoire lingette sèche en contact avec le sol.

Utilisation du robot avec l'accessoire à lingette sèche

Une fois que l'accessoire à lingette sèche est fixé, vous pouvez utiliser le robot dans n'importe quel mode et sur tous les sols durs. N'utilisez pas l'accessoire à lingette sèche sur de la moquette ou un tapis.

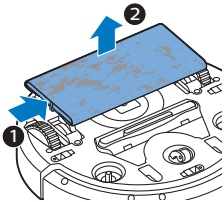

Retrait de l'accessoire lingette sèche

- 1 Retirez l'accessoire lingette sèche dès que vous avez fini de nettoyer le sol.
- 2 Retournez le robot et placez-le sur le sol ou sur une table.
- 3 Appuyez sur l'une des extrémités de l'accessoire lingette sèche vers la roue de l'autre côté du robot pour le retirer. Ensuite, retirez l'accessoire du robot.

Utilisation de l'unité murale invisible (FC8822)

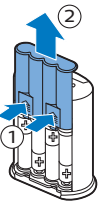

Installation des piles dans l'unité murale invisible

L'unité murale invisible fonctionne avec quatre piles AA.

- 1 Appuyez sur les deux languettes de déverrouillage au bas du couvercle arrière (1), puis faites glisser le couvercle arrière vers le haut et retirez-le de l'unité murale invisible (2).

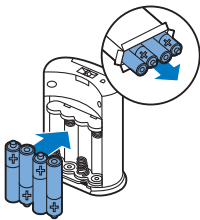

- 2 Prenez quatre piles AA neuves de l'emballage et insérez-les dans le compartiment à piles de l'unité murale invisible.

Remarque : Veillez à respecter la polarité des piles.

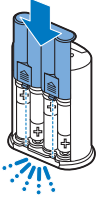

- 3 Remettez le couvercle arrière en place sur l'unité murale virtuelle en le faisant glisser.

Positionnement de l'unité murale invisible pour arrêter le robot

Vous pouvez utiliser l'unité murale invisible pour empêcher le robot d'entrer dans une pièce ou un espace.

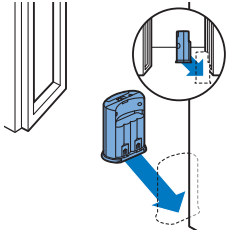

- 1 Placez l'unité à un endroit derrière lequel vous ne souhaitez pas que le robot accède, par exemple au pas d'une porte ouverte vers une pièce qui est hors limites pour le robot ou au-dessus d'un escalier.

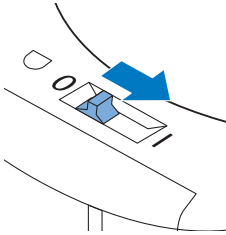

- 2 Allumez l'unité murale invisible à l'aide du bouton coulissant marche/arrêt situé sur le dessus de l'unité.
- 3 Démarrez le robot.

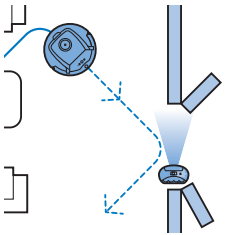

- 4 Lorsque le robot s'approche trop près de l'unité murale invisible, le voyant de l'unité murale invisible commence à clignoter et l'unité murale invisible émet un faisceau de lumière infrarouge. Ce faisceau de lumière infrarouge permet de changer la course du robot et de l'éloigner de l'unité murale invisible.

Remarque : Si vous utilisez l'unité murale invisible, vérifiez régulièrement si les piles sont suffisamment chargées. Vous pouvez vous en assurer en éteignant l'unité virtuelle invisible, puis en la rallumant. Si les piles sont suffisamment chargées, le voyant de l'unité murale invisible s'allume brièvement.

Nettoyage et entretien

Nettoyage du robot

Pour conserver de bonnes performances de nettoyage, vous devez nettoyer les capteurs de chute, les roues, les brossettes latérales et l'orifice d'aspiration de temps en temps.

- 1 Placez le robot à l'envers sur une surface plane.

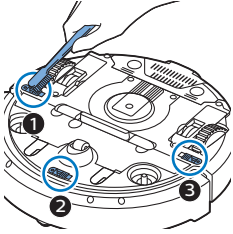

- 2 Utilisez une brosse à poils doux (par exemple une brosse à dents) pour éliminer la poussière ou les peluches des capteurs de chute.

Remarque : Il est important de nettoyer les capteurs de chute régulièrement. Si les capteurs de chute sont sales, il se peut que le robot ne détecte pas les différences de hauteur ou les escaliers.

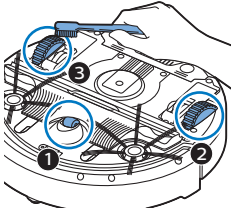

- 3 Utilisez une brosse à poils souples (par exemple une brosse à dents) pour éliminer la poussière ou les peluches de la roue avant et des roues latérales.

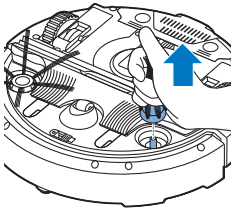

- 4 Pour nettoyer les brossettes latérales, saisissez-les par les poils et détachez-les de leurs axes.

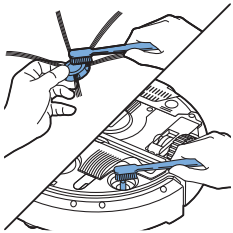

- 5 Retirez les peluches, les poils et les fils de l'axe et de la brossette latérale avec une brosse douce (par exemple une brosse à dents) ou un chiffon.
6 Vérifiez que les brossettes latérales et le dessous du robot ne contiennent pas d'objets pointus qui pourraient endommager votre sol.

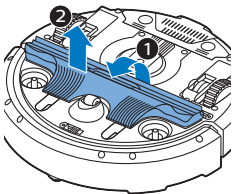

- 7 Ouvrez les fermoirs de la brosse TriActive XL en posant vos doigts aux emplacements marqués d'une flèche, puis en retirant la brosse TriActive XL du robot.

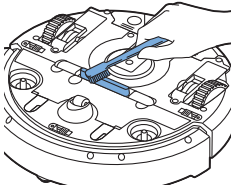

- 8** Nettoyez l'orifice d'aspiration avec une brosse à poils doux (par exemple une brosse à dents).

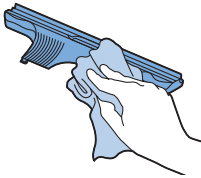

- 9** Enlevez toute les saletés visibles de la brosse TriActive.

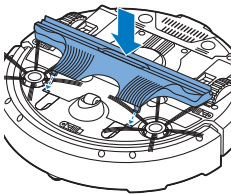

- 10** Insérez les accroches de la brosse TriActive dans les trous situés en bas du robot. Remplacez la brosse TriActive. Vérifiez que la brosse peut se déplacer librement de quelques millimètres vers le haut et vers le bas.

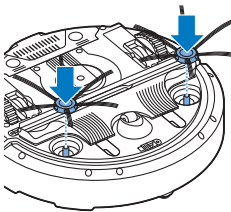

- 11** Poussez de nouveau les brosettes latérales sur les axes situés en dessous du robot.

Vidage et nettoyage du compartiment à poussière

Videz et nettoyez le compartiment à poussière lorsque le voyant de compartiment à poussière plein reste allumé.

- 1** Assurez-vous que l'interrupteur est en position d'arrêt.

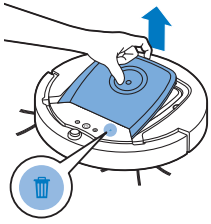

2 Enlevez le couvercle.

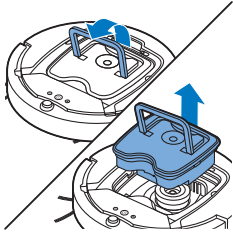

3 Tirez la poignée vers le haut du couvercle du compartiment à poussière et sortez le compartiment à poussière de son logement.

Remarque : lorsque vous retirez ou réinsérez le compartiment à poussière, veillez à ne pas endommager les lames du ventilateur du moteur.

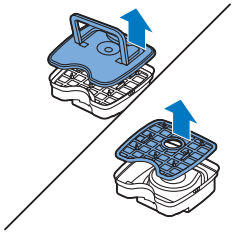

4 Soulevez avec précaution le couvercle du compartiment à poussière (1) et retirez le filtre (2).

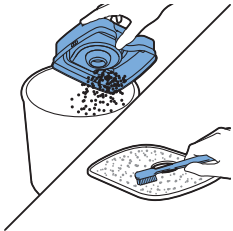

5 Secouez le compartiment à poussière au-dessus d'une poubelle pour le vider. Nettoyez le filtre et l'intérieur du compartiment à poussière avec un chiffon ou une brosse à dents à poils souples. Nettoyez aussi l'orifice d'aspiration sous le compartiment à poussière.

Attention : ne nettoyez pas le compartiment à poussière ni le filtre avec de l'eau ou dans le lave-vaisselle.

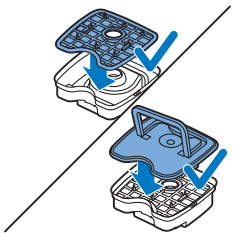

6 Remplacez le filtre dans le compartiment à poussière (1). Puis placez le couvercle sur le compartiment à poussière (2).

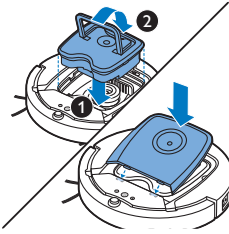

- 7 Remettez le compartiment à poussière en place et replacez le couvercle supérieur sur le robot.

Attention : assurez-vous toujours que le filtre est installé à l'intérieur du compartiment à poussière. Si vous utilisez le robot sans filtre dans le compartiment à poussière, cela risque d'endommager le moteur.

Commande d'accessoires

Pour acheter des accessoires ou des pièces de rechange, consultez le site Web www.shop.philips.com/service ou rendez-vous chez votre revendeur Philips. Vous pouvez également communiquer avec le Service Consommateurs Philips de votre pays (consultez le dépliant de garantie internationale pour obtenir les coordonnées).

Remplacement

Remplacement du filtre

Remplacez le filtre s'il est très sale ou endommagé. Vous pouvez commander un nouveau jeu de filtres sous la référence FC8066. Reportez-vous à la section « Vidage et nettoyage du compartiment à poussière » du chapitre « Nettoyage et entretien » pour obtenir des instructions sur la façon de retirer le filtre du compartiment à poussière et de le remettre en place.

Remplacement des brochettes latérales

Après un certain temps, remplacez les brochettes latérales pour garantir des résultats de nettoyage corrects.

Remplacez toujours les brochettes latérales lorsque vous remarquez des signes d'usure ou d'endommagement. Nous vous conseillons également de toujours remplacer les deux brochettes latérales en même temps. Vous pouvez commander un jeu de brochettes latérales de rechange sous la référence FC8068. Ce jeu contient aussi deux filtres et trois lingettes sèches.

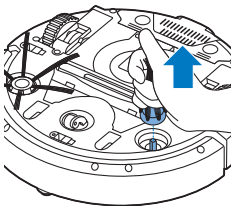

- 1 Assurez-vous que l'interrupteur est en position d'arrêt.
- 2 Pour remplacer les brochettes latérales, saisissez-les par les poils et détachez-les de leurs axes.

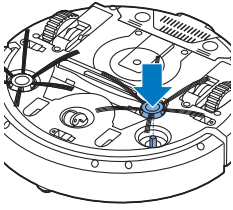

- 3 Poussez les brossettes latérales neuves sur les axes.

Remplacement des lingettes sèches

Vous pouvez commander de nouvelles lingettes sèches. Elles font partie du jeu de rechange FC8068. Ce jeu contient aussi deux brossettes latérales et deux filtres.

Remplacement de la pile de la télécommande

La télécommande fonctionne avec une pile bouton CR2025. Remplacez la pile si le robot ne répond plus lorsque vous appuyez sur les boutons de la télécommande.

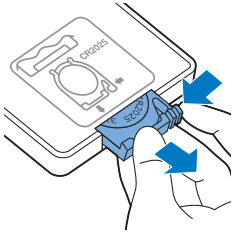

- 1 Tenez la télécommande à l'envers. Poussez sur le bouton de déverrouillage du compartiment à pile et, en même temps, faites glisser le compartiment à pile en dehors de la télécommande.

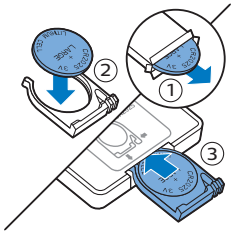

- 2 Retirez la pile vide du compartiment à pile et placez une nouvelle pile dans le compartiment. Ensuite, replacez le compartiment à pile dans la télécommande en le faisant glisser.

Remplacement de la batterie rechargeable

La batterie rechargeable du robot ne peut être remplacée que par des techniciens qualifiés. Apportez votre robot à un Centre Service Agréé Philips pour faire remplacer la batterie rechargeable lorsque vous ne pouvez plus la recharger ou lorsqu'elle se décharge trop rapidement. Vous trouverez les coordonnées du Service Consommateurs Philips de votre pays dans le dépliant de garantie internationale.

Recyclage



- Ce symbole signifie que ce produit ne doit pas être jeté avec les déchets ménagers (2012/19/EU).



- Ce symbole signifie que ce produit contient une batterie rechargeable intégrée, qui ne doit pas être jetée avec les déchets ménagers (2006/66/CE). Nous vous recommandons vivement de déposer votre produit dans un point de collecte agréé ou un centre de service après-vente Philips pour faire retirer la batterie rechargeable par des professionnels.
- Respectez les réglementations de votre pays concernant la collecte séparée des appareils électriques et électroniques et des piles rechargeables. La mise au rebut appropriée des piles permet de protéger l'environnement et la santé.

Retrait de la pile rechargeable

Avvertissement : Ne retirez la pile rechargeable que lorsque vous mettez l'appareil au rebut. Veillez à ce que la pile soit totalement déchargée avant de la retirer.

Pour retirer la batterie rechargeable, suivez les étapes ci-dessous. Vous pouvez aussi apporter le robot dans un Centre Service Agréé Philips pour faire retirer la batterie. Contactez le Service Consommateurs Philips de votre pays pour obtenir l'adresse d'un Centre Service Agréé Philips près de chez vous.

- 1 Faites démarrer le robot quelque part dans la pièce et non pas à partir de la station d'accueil.
- 2 Laissez le robot fonctionner jusqu'à ce que la batterie rechargeable soit vide pour vous assurer qu'elle est complètement déchargée avant de la retirer et de la jeter.
- 3 Desserrez les vis et retirez le couvercle du compartiment de la batterie.

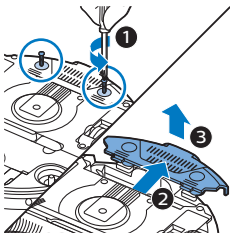

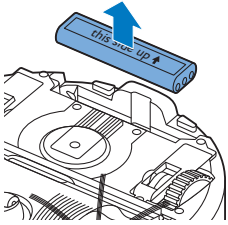

- 4 Soulevez la batterie et débranchez-la.
- 5 Déposez le robot et la batterie à un endroit prévu pour la collecte des déchets électriques et électroniques.

Dépannage

Cette rubrique récapitule les problèmes les plus courants que vous pouvez rencontrer avec l'appareil. Si vous ne parvenez pas à résoudre le problème à l'aide des informations ci-dessous, rendez-vous sur le site www.philips.com/support et consultez la liste de questions fréquemment posées ou contactez le Service Consommateurs Philips de votre pays.

Dépannage

| Problème | Cause possible | Solution |
|--|--|--|
| Le robot ne démarre pas lorsque j'appuie sur le bouton marche/arrêt. | La batterie rechargeable est vide. | Chargez la batterie rechargeable (voir le chapitre « Avant utilisation »). |
| | La petite fiche est toujours insérée dans la prise sur le robot. | Le robot ne fonctionne pas sur le secteur. Il fonctionne uniquement avec sa batterie rechargeable. Il est donc impératif de toujours débrancher l'adaptateur du robot et du secteur avant utilisation. |
| | L'interrupteur n'est pas réglé sur la position « on » (I). | Appuyez sur l'interrupteur. Appuyez sur le bouton marche/arrêt du robot ou de la télécommande pour commencer le nettoyage. |

| Problème | Cause possible | Solution |
|--|---|---|
| Le voyant d'avertissement clignote rapidement. | Une ou deux roues sont coincées. | Réglez l'interrupteur sur la position « off » (arrêt). Retirez les peluches, les cheveux ou les fils qui sont coincés autour de la suspension de roue. |
| | Une ou deux brochettes latérales sont coincées. | Nettoyez les brochettes latérales (voir le chapitre « Nettoyage et entretien »). |
| | Le couvercle supérieur n'est pas présent ou n'est pas fermé correctement. | Le robot ne peut pas fonctionner lorsque le couvercle supérieur est retiré ou lorsqu'il n'est pas fermé correctement. Placez correctement le couvercle supérieur sur le robot. |
| | Le pare-chocs est coincé. | Appuyez sur le bouton marche/arrêt. Soulevez le robot afin de libérer son pare-chocs. Placez le robot à une certaine distance de l'obstacle et appuyez sur le bouton marche/arrêt pour qu'il reprenne le nettoyage. |
| | Le robot a été soulevé au cours du nettoyage. | Appuyez sur le bouton marche/arrêt. Placez le robot sur le sol. Puis, appuyez sur le bouton marche/arrêt pour qu'il reprenne le nettoyage. |

| Problème | Cause possible | Solution |
|--|--|--|
| Le robot ne nettoie pas correctement. | Les poils d'une ou des deux brossettes latérales sont tordus ou courbés. | Faites tremper la ou les brosse(s) dans de l'eau chaude pendant un certain temps. Si cela ne permet pas aux poils de retrouver leur forme, remplacez les brossettes latérales (voir le chapitre « Remplacement »). |
| | Le filtre du compartiment à poussière est sale. | Nettoyez le filtre du compartiment à poussière avec un chiffon ou une brosse à dents à poils doux. Vous pouvez également nettoyer le filtre et le compartiment à poussière avec un aspirateur classique réglé à un niveau de puissance d'aspiration bas. |
| | | Si le nettoyage n'est pas satisfaisant, remplacez le filtre par un filtre neuf. Nous vous recommandons de remplacer le filtre au moins une fois par an. |
| | L'orifice d'aspiration sous le compartiment à poussière est bouché. | Nettoyez l'orifice d'aspiration (voir le chapitre « Nettoyage et entretien »). |
| | Des cheveux ou autres saletés bloquent la roue avant. | Nettoyez la brosse avant (voir le chapitre « Nettoyage et entretien »). |
| | Le robot nettoie une surface très foncée ou brillante, ce qui déclenche les capteurs de chute. Ceci entraîne un mouvement inhabituel du robot. | Appuyez sur le bouton marche/arrêt, puis déplacez le robot vers un sol de couleur plus claire. Si le problème persiste sur des sols plus clairs, consultez le site www.philips.com/support ou contactez le Service Consommateurs Philips de votre pays. |
| | Le robot nettoie un sol qui reflète fortement les rayons du soleil. Ceci déclenche les capteurs de chute et entraîne un mouvement inhabituel du robot. | Fermez les rideaux pour empêcher les rayons du soleil d'entrer dans la pièce. Vous pouvez aussi commencer le nettoyage lorsque la luminosité est moins importante. |
| La batterie rechargeable ne peut plus être chargée ou se décharge très rapidement. | La batterie rechargeable a atteint la fin de son cycle de vie. | Remplacez la batterie rechargeable (voir le chapitre « Remplacement »). |
| La pile de la télécommande se décharge trop rapidement. | Vous n'avez peut-être pas inséré le bon type de pile. | La télécommande fonctionne avec une pile bouton CR2025. Si le problème persiste, consultez le site www.philips.com/support ou contactez le Service Consommateurs Philips de votre pays. |

| Problème | Cause possible | Solution |
|---|--|--|
| Le robot tourne en rond. | Le robot nettoie en mode d'aspiration localisée. | Son comportement est normal. Le mode d'aspiration en spirale peut être activé lorsque le robot détecte beaucoup de saletés sur le sol. Ce mode fait également partie du mode d'aspiration automatique. Au bout d'environ une minute, le robot reprend son modèle d'aspiration normal. Vous pouvez également arrêter le mode d'aspiration en spirale en sélectionnant un autre mode d'aspiration sur la télécommande. |
| Le robot ne parvient pas à trouver la station d'accueil. | Le robot n'a pas suffisamment de place pour se rendre à la station d'accueil. | Essayez de placer la station d'accueil à un autre endroit. Consultez la section « Installation de la station d'accueil » du chapitre « Avant utilisation ». |
| | Le robot cherche toujours la station d'accueil. | Accordez environ 20 minutes au robot pour qu'il retourne à la station d'accueil. |
| | Le robot n'a pas été démarré à partir de la station d'accueil. | Si vous souhaitez que le robot rejoigne automatiquement la station d'accueil après le nettoyage, démarrez le robot à partir de la station d'accueil. |
| Le robot émet un signal sonore quand il est sur la station d'accueil. | Vous essayez de charger le robot alors que l'interrupteur est en position d'arrêt. | Allumez le robot à l'aide de l'interrupteur. |

Codes d'erreur

| Code d'erreur | Cause possible | Solution |
|---------------|--|--|
| E1 | Roues bloquées | Dégagez le robot de l'obstacle et appuyez sur le bouton marche/arrêt pour reprendre le nettoyage. |
| E2 | Le couvercle supérieur ou le compartiment à poussière n'est pas placé correctement | Placez correctement le compartiment à poussière dans le robot et le couvercle supérieur sur le robot. Le code d'erreur disparaît automatiquement de l'afficheur. |
| E3 | Pare-chocs bloqué | Dégagez le robot de l'obstacle. Le code d'erreur disparaît automatiquement de l'afficheur. |
| E4 | Robot soulevé du sol | Remplacez le robot sur le sol pour faire disparaître le code d'erreur. |
| E5 | Couleur de sol trop sombre | Placez le robot sur une zone plus claire du sol. Nettoyez les capteurs de chute. |

| Code d'erreur | Cause possible | Solution |
|----------------------|--|---|
| E6 | La batterie n'a pas été insérée correctement | Lisez les instructions de la section « Insertion de la batterie rechargeable dans le robot » au chapitre « Avant la première utilisation ». |
| | Erreur de charge | Vérifiez si l'interrupteur d'alimentation est en position de marche lorsque le robot est sur la station d'accueil. |

Introduzione

Congratulazioni per l'acquisto e benvenuti in Philips! Per trarre il massimo vantaggio dall'assistenza fornita da Philips, registrate il vostro prodotto sul sito www.philips.com/welcome.

Descrizione generale

- 1 Impugnatura del coperchio del contenitore della polvere
- 2 Coperchio del contenitore della polvere
- 3 Filtro
- 4 Contenitore della polvere
- 5 Coperchio superiore
- 6 Tabella dei codici di errore
- 7 Ventilatore
- 8 Paraurti
- 9 Sensore della docking station
- 10 Interruttore di alimentazione
- 11 Ruota anteriore
- 12 Perni di inserimento delle spazzole laterali
- 13 Sensori per il rilevamento del vuoto
- 14 Rotelle
- 15 Apertura di aspirazione
- 16 Spazzola TriActive XL
- 17 Spazzole laterali
- 18 Blocchi per il fissaggio dei panni asciutti
- 19 Supporto per panni asciutti
- 20 Panni asciutti
- 21 Scomparto batteria
- 22 Telecomando
- 23 Parete invisibile (FC8822)
- 24 Docking station
- 25 Adattatore
- 26 Spinotto

Display e telecomando

Display del robot

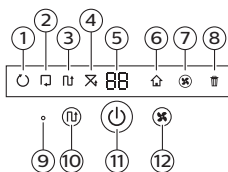

- 1 Indicatore della modalità a spirale
- 2 Indicatore della modalità con movimenti che seguono i contorni del muro
- 3 Indicatore della modalità con movimenti a zig-zag
- 4 Indicatore della modalità casuale
- 5 Durata della pulizia
- 6 Icona della docking station
- 7 Indicatore della velocità della ventola
- 8 Indicatore del livello di riempimento del sacchetto
- 9 Sensore audio
- 10 Pulsante di selezione modalità
- 11 Pulsante di avvio/arresto
- 12 Pulsante per l'impostazione della velocità della ventola

Telecomando

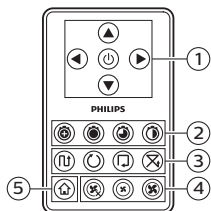

- 1 Pulsanti di navigazione e pulsante di avvio/arresto
- 2 Pulsanti per l'impostazione del tempo di pulizia
- 3 Pulsanti per l'impostazione della modalità di pulizia
- 4 Pulsanti per l'impostazione della velocità della ventola
- 5 Pulsante docking

Pannello di controllo della docking station

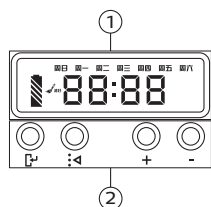

- 1 Display con indicazioni dell'ora, del giorno e di programmazione
- 2 Pulsanti di regolazione e impostazione

Funzionamento del robot

Sistema di pulizia del robot

Questo robot dispone di funzioni che lo rendono idoneo per la pulizia dei pavimenti di casa.

Il robot è particolarmente indicato per la pulizia di superfici dure, quali pavimenti in legno, piastrelle o linoleum. Può anche pulire, con un'efficacia probabilmente inferiore, pavimenti morbidi come moquette o tappeti. Se usate il robot su moquette o tappeti, la prima volta osservatene il funzionamento per vedere se è in grado di pulire questo tipo di superfici. È inoltre opportuno osservarne il funzionamento su pavimenti duri neri e lucidi.

Sistema di pulizia del robot

Sistema di pulizia

Il robot dispone di un sistema di pulizia a 3 stadi per pulire i pavimenti in modo efficace.

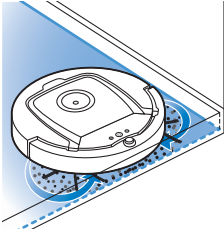

- Le due spazzole laterali consentono al robot di pulire gli angoli e gli spazi lungo le pareti e di asportare lo sporco sul pavimento facendolo confluire verso l'apertura di aspirazione.

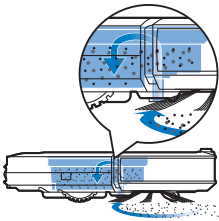

- La potenza di aspirazione del robot raccoglie lo sporco e lo trasporta attraverso l'apertura di aspirazione nel contenitore della polvere.
- Il robot è dotato di un supporto per panni asciutti, per una pulizia ancora più accurata dei pavimenti duri attraverso l'uso di panni asciutti.

Modalità di pulizia

In modalità di pulizia automatica, il robot utilizza una sequenza automatica di movimenti per pulire ogni zona della stanza in maniera ottimale. Di seguito sono riportati gli schemi di pulizia utilizzati:

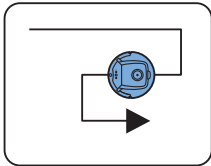

- 1 Movimenti a "Z" o a zig-zag

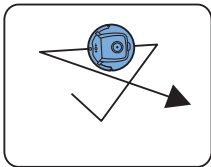

- 2 Movimenti casuali

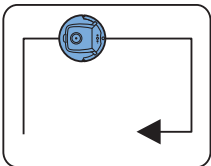

- 3 Movimenti che seguono i contorni del muro

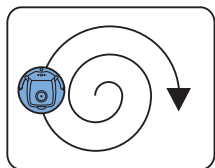

4 Movimenti a spirale

In modalità di pulizia automatica, il robot utilizza i suddetti movimenti secondo una sequenza fissa: movimenti a zig-zag, movimenti casuali, movimenti che seguono i contorni del muro e movimenti a spirale.

Quando il robot ha completato questa sequenza di movimenti, esegue nuovamente dei movimenti a zig-zag. Il robot continua a usare questa sequenza di movimenti per pulire la stanza finché la batteria ricaricabile non si scarica o finché non viene spento manualmente.

Se durante la sessione di pulizia il robot rileva una zona particolarmente sporca, passa alla modalità di movimenti a spirale e imposta la velocità della ventola su turbo, per assicurare un'accurata rimozione dello sporco.

Nota: potete inoltre selezionare singolarmente ciascuna modalità premendo l'apposito pulsante sul telecomando. Le modalità selezionate manualmente rimangono attive solo per alcuni minuti, dopodiché il robot ritorna alla modalità di pulizia automatica.

Per ulteriori informazioni, vedere il capitolo "Utilizzo del robot", alla sezione "Modalità di pulizia".

Elusione dei dislivelli da parte del robot

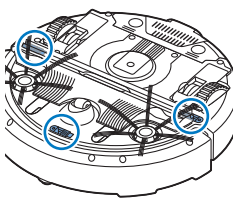

Il robot dispone di tre sensori per il rilevamento del vuoto nella parte inferiore. Questi sensori sono utilizzati per rilevare ed evitare i dislivelli, come ad esempio le scale.

Nota: è del tutto normale che il robot si sporga leggermente oltre il bordo di un dislivello, poiché il sensore anteriore di rilevamento del vuoto si trova dietro il bordo antiurto.

Attenzione: in alcuni casi, i sensori potrebbero non rilevare una scala o altri dislivelli in tempo. Controllate pertanto il robot con attenzione, sia durante i primi utilizzi che in presenza di scale o dislivelli. È importante che i sensori di rilevamento del vuoto siano puliti regolarmente affinché il robot possa continuare a rilevare i dislivelli in maniera adeguata (vedere il capitolo "Pulizia e manutenzione" per le relative istruzioni).

Primo utilizzo

Inserimento delle spazzole laterali

- 1 Estraiete le spazzole laterali dalla confezione e capovolgete il robot su un tavolo o sul pavimento.

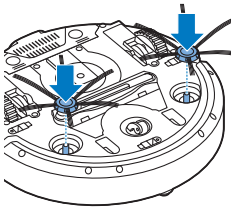

- 2 Spingete le spazzole laterali sui perni di inserimento nella parte inferiore del robot.

Nota: assicuratevi di collegare correttamente le spazzole laterali. Premete le spazzole sul perno di inserimento finché non le sentirete scattare in posizione.

Rimozione della linguetta dal telecomando

Il telecomando funziona con una batteria a bottone CR2025. La batteria è protetta da un'apposita linguetta che deve essere rimossa prima dell'uso.

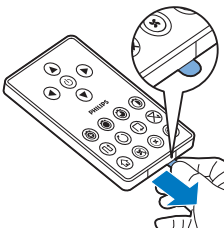

- 1 Estraiete la linguetta di protezione della batteria dal vano batterie del telecomando. Adesso il telecomando è pronto per l'uso.

Predisposizione del dispositivo

Installazione della docking station

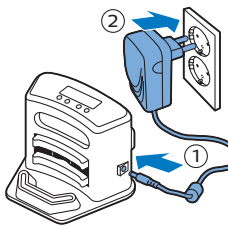

- 1 Inserite lo spinotto dell'adattatore nella presa sulla docking station (1) e inserite l'adattatore nella presa di corrente (2).
 - Il display sulla docking station si attiva.
- 2 Posizionate la docking station su un pavimento orizzontale e piano a ridosso del muro.

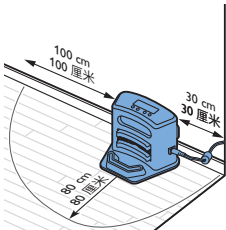

Nota: assicuratevi che non vi siano ostacoli o dislivelli a 30 cm a destra, 100 cm a sinistra e 80 cm davanti alla docking station.

Consiglio: per fare sì che la docking station rimanga saldamente nella posizione scelta, fissatela alla parete con delle viti o con due strisce di nastro biadesivo.

Come ricaricare l'apparecchio

Quando caricate l'apparecchio per la prima volta e quando la batteria ricaricabile del robot è scarica, il tempo di ricarica è di quattro ore.

Il vostro robot può essere caricato in due modi:

- Sulla docking station, manualmente o automaticamente, durante l'uso;
- Collegando il robot direttamente all'alimentazione.

Nota: quando la batteria ricaricabile è completamente carica, il robot può pulire per un massimo di 120 minuti.

Ricarica sulla docking station

- 1 Premete l'interruttore di alimentazione per accendere il robot.

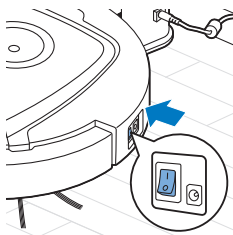

- 2 Posizionate il robot sulla docking station collegata alla presa di corrente.

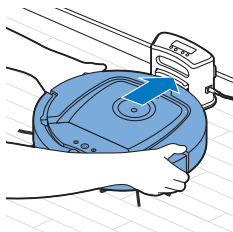

- 3 Il pulsante di avvio/arresto inizia a lampeggiare.

Nota: la prima volta che ricaricate il robot, sul display del robot viene mostrato l'indicatore di avvio.

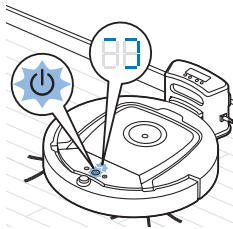

- 4 Quando la batteria è completamente carica, il pulsante di avvio/arresto si accende a luce fissa.

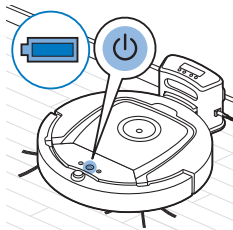

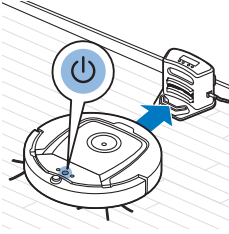

Carica automatica durante l'uso

- 1 Una volta terminate le operazioni di pulizia o quando la batteria è carica solo al 15%, il robot cerca automaticamente la docking station per ricaricarsi. Quando ciò avviene, la spia del pulsante di avvio/arresto diventa arancione.
- 2 Quando la batteria è completamente carica, il pulsante di avvio/arresto si accende a luce fissa.

Preparazione della stanza per una sessione di pulizia

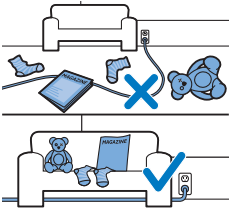

Prima di iniziare una sessione di pulizia con il robot, accertatevi di rimuovere tutti gli oggetti fragili e sparsi sul pavimento. Rimuovere inoltre eventuali fili e cavi dal pavimento.

Utilizzo del robot

Avvio e arresto

- 1 Impostate l'interruttore di alimentazione sul lato del robot in posizione "on".
- 2 Premete il pulsante di avvio/arresto.
 - Potete premere il pulsante di avvio/arresto posto sul robot.

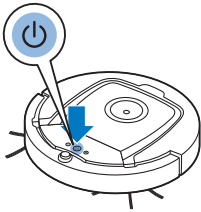

- In alternativa, è anche possibile premere il pulsante di avvio/arresto posto sul telecomando.
- 3 Il pulsante di avvio/arresto si illumina a luce fissa e il robot inizia a pulire.

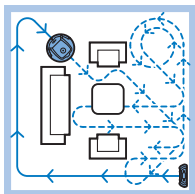

- 4 Il robot pulisce in modalità di pulizia automatica finché la batteria non si scarica. In modalità di pulizia automatica, il robot segue sequenze ripetute di movimenti a zig-zag, movimenti casuali, movimenti che seguono i contorni del muro e movimenti a spirale.

Nota: per selezionare una singola modalità, premete uno dei pulsanti modalità sul telecomando. Per maggiori informazioni, consultate la sezione "Selezione della modalità di pulizia".

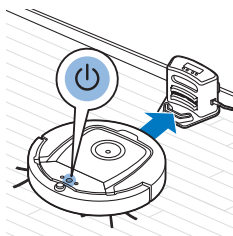

- 5 Quando la batteria è quasi scarica, il pulsante di avvio/arresto diventa arancione e il robot inizia a cercare la docking station per ricaricarsi.
- 6 È anche possibile premere il pulsante di avvio/arresto per interrompere la sessione di pulizia. Premendo nuovamente il pulsante di avvio/arresto e se la batteria è ancora sufficientemente carica, il robot continua in modalità di pulizia automatica.

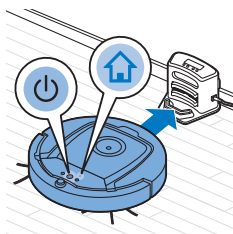

- 7 Per fare in modo che il robot torni alla docking station prima che la batteria sia scarica, premete il pulsante docking sul telecomando. L'icona della docking station sul display del robot si illumina e il robot torna alla docking station.

Selezione della modalità di pulizia

Oltre alla modalità di pulizia automatica, il robot dispone di quattro singole modalità di pulizia, ciascuna delle quali può essere attivata premendo l'apposito pulsante sul telecomando.

Nota: le modalità selezionate manualmente rimangono attive solo per alcuni minuti, dopodiché, il robot ritorna alla modalità di pulizia automatica.

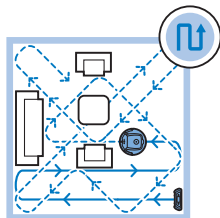

Modalità a zig-zag

In modalità a zig-zag, il robot effettua movimenti a forma di Z attraverso la stanza per pulire aree di grandi dimensioni.

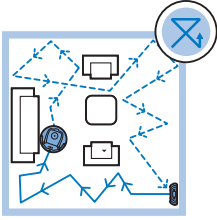

Modalità casuale

In questa modalità, il robot pulisce la stanza con movimenti dritti e incrociati.

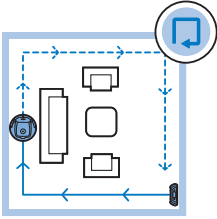

Modalità con movimenti che seguono i contorni del muro

In questa modalità, il robot segue le pareti della stanza per pulire più accuratamente l'area lungo le pareti.

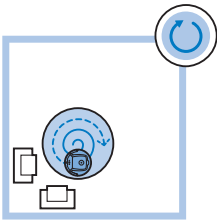

Modalità a spirale

In questa modalità, il robot effettua movimenti a spirale per pulire a un'area piccola. Se il sensore di rilevamento della polvere rileva la presenza di sporcizia, il robot imposta automaticamente la ventola sulla velocità turbo.

Spostamento manuale

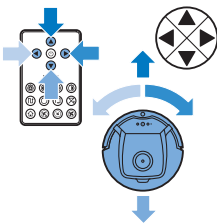

- 1 Utilizzate i pulsanti freccia situati attorno al pulsante di avvio/arresto sul telecomando per spostare il robot all'interno della stanza.

Nota: prestate attenzione quando dirigete il robot manualmente vicino a un dislivello o una scala.

Nota: la funzione di aspirazione e le spazzole laterali funzionano solo quando il robot procede in avanti. I pulsanti destra, sinistra e indietro servono esclusivamente a manovrare il robot.

Uso dei pulsanti per l'impostazione del tempo di pulizia

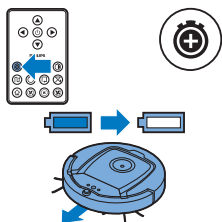

- Per impostazione predefinita, il robot pulisce in modalità di pulizia automatica finché la batteria ricaricabile non si scarica. Quindi il robot torna automaticamente alla docking station. Se è stato selezionato un tempo di pulizia diverso (vedere di seguito), è possibile reimpostare la modalità predefinita premendo il pulsante del tempo di pulizia massimo sul telecomando.

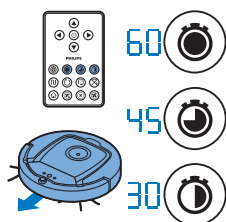

- Gli altri pulsanti per l'impostazione del tempo di pulizia presenti sul telecomando consentono al robot di funzionare rispettivamente per 60, 45 e 30 minuti. Una volta terminato il tempo di pulizia, il robot ritorna alla docking station. L'icona della docking station si illumina sul display.
- Se non desiderate che il robot ritorni automaticamente alla docking station al termine del tempo di pulizia, premete il pulsante per l'impostazione del tempo di pulizia due volte. L'icona della docking station scompare dal display. Al termine del tempo di pulizia il robot si ferma.

Funzionamento della docking station

Impostazione dell'ora e del giorno

Per utilizzare i programmi di pulizia, dovete innanzitutto impostare l'ora e il giorno della settimana sul display della docking station.

Nota: per le immagini relative ai passaggi riportati di seguito, vedete le pagine sul retro del manuale.

- 1 Premete il pulsante SET. L'indicatore della modalità SET e l'indicatore dell'orologio iniziano a lampeggiare.
- 2 Premete una volta il pulsante di selezione. L'indicazione dell'ora inizia a lampeggiare.
- 3 Usate i pulsanti + e - sulla docking station per impostare l'ora. L'ora impostata compare sul display.
- 4 Premete il pulsante di selezione per confermare l'ora impostata. L'indicazione dei minuti inizia a lampeggiare.
- 5 Usate i pulsanti + e - sulla docking station per impostare i minuti. I minuti impostati appaiono sul display.
- 6 Premete il pulsante di selezione per confermare i minuti impostati. L'indicazione "Su" ("Dom") per domenica inizia a lampeggiare.
- 7 Usate i pulsanti + e - sulla docking station per impostare il giorno corrente della settimana.
- 8 Premete il pulsante SELECT (Seleziona) per confermare il giorno della settimana.
- 9 Premete il pulsante SET per confermare l'impostazione dell'ora e del giorno della settimana. Sia l'indicatore della modalità SET che l'indicatore dell'orologio smettono di lampeggiare e diventano fissi.

Programmazione dei tempi di pulizia

Se avete impostato l'ora e il giorno della settimana sul display della docking station, potete programmare i tempi di pulizia per il robot.

Nota: per le immagini relative ai passaggi riportati di seguito, vedete le pagine sul retro del manuale.

Le opzioni di programmazione disponibili sono le seguenti:

| Programma | Indicazioni sul display |
|----------------------------------|---|
| Pulizia giornaliera | Sono accese le indicazioni di tutti i giorni |
| Pulizia nei giorni feriali | Sono accese le indicazioni da "Mo" ("Lun") a "Fri" ("Ven") |
| Pulizia per 2 giorni consecutivi | Sono accese le indicazioni di 2 giorni, ad esempio "Fri" ("Ven") e "Sa" ("Sab") |
| Pulizia 1 giorno alla settimana | È accesa l'indicazione del giorno selezionato |

- 1 Premete il pulsante SET. L'indicatore della modalità SET e l'indicatore del programma di pulizia iniziano a lampeggiare.
- 2 Premete una volta il pulsante di selezione. L'indicazione dell'ora inizia a lampeggiare.
- 3 Usate i pulsanti + e - sulla docking station per impostare l'ora. L'ora impostata appare sul display.
- 4 Premete il pulsante di selezione per confermare l'ora impostata. L'indicazione dei minuti inizia a lampeggiare.
- 5 Usate i pulsanti + e - sulla docking station per impostare i minuti. I minuti impostati appaiono sul display.
- 6 Premete il pulsante di selezione per confermare i minuti impostati. L'indicazione "Su" ("Dom") per domenica inizia a lampeggiare.
- 7 Usate i pulsanti + e - sulla docking station per passare da un programma di pulizia all'altro (consultate la tabella riportata sopra per le opzioni di programmazione disponibili).
- 8 Per confermare il programma selezionato premete il pulsante SELECT (Selezione).
- 9 Premete il pulsante SET per confermare la programmazione. Sia l'indicatore della modalità SET che l'indicatore del programma di pulizia smettono di lampeggiare e diventano fissi.
- 10 Una volta impostato un programma di pulizia, il display mostra l'indicatore del programma e il giorno o i giorni selezionati. Se lasciate il robot in modalità standby e la batteria ricaricabile è completamente carica, la pulizia inizierà all'ora programmata nel giorno o nei giorni programmati.



Pulsanti per l'impostazione della velocità della ventola

Potete utilizzare i pulsanti di velocità della ventola per aumentare la velocità della ventola fino alla modalità turbo o per spegnere la ventola. La velocità normale della ventola è l'impostazione predefinita.

- 1 Premete questo pulsante per spegnere la ventola.
- 2 Premete questo pulsante per accendere la ventola alla velocità normale.
- 3 Il pulsante della ventola turbo aumenta la velocità della ventola.

Risposta al battito delle mani

La risposta al battito delle mani viene attivata quanto il robot entra in modalità standby nelle seguenti situazioni:

- Quando smette di pulire a causa di un errore
- Quando avete programmato un periodo di pulizia breve
- Quando non riesce a trovare la docking station entro 20 minuti.

Se non vedete il robot, potete ritrovarlo battendo le mani una volta. Il robot risponderà emettendo un segnale acustico e accendendo tutte le icone sul display.

Uso dell'accessorio per panni asciutti

L'accessorio per panni asciutti consente di pulire i pavimenti duri con panni asciutti.

Nota: Se utilizzate l'accessorio per panni asciutti, il robot potrebbe avere dei problemi a superare le soglie o a salire sui tappetini.

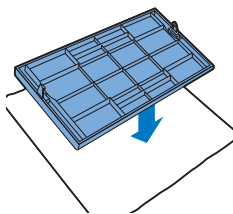

Preparazione dell'accessorio per panni asciutti per l'uso

- 1 Capovolgete il robot sul pavimento o su un tavolo.
- 2 Posizionate il panno asciutto su un tavolo e sistemate l'apposito accessorio sul panno con le alette di fissaggio rivolte verso di voi.
- 3 Piegate entrambe le estremità del panno asciutto attorno all'accessorio e serrate il panno inserendo i blocchi di fissaggio nelle apposite cavità.

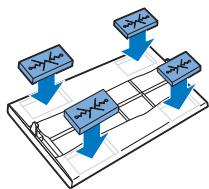

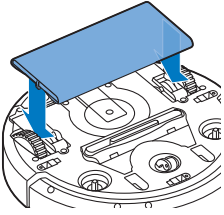

- 4 Inserite l'aletta di fissaggio dell'accessorio nell'apertura che si trova dietro la rotella su un lato del robot e spingete finché non si blocca in posizione con un clic. Ripetete quindi la procedura sull'altro lato.
- 5 Capovolgete il robot e posizionate sul pavimento sulle rotelle con l'accessorio per panni asciutti a contatto con il pavimento.

Uso del robot con l'accessorio per panni asciutti

Una volta fissato l'accessorio per panni asciutti, potete utilizzare il robot in qualsiasi modalità e su tutte le superfici dure. Non utilizzate l'accessorio per panni asciutti su tappeti o tappetini.

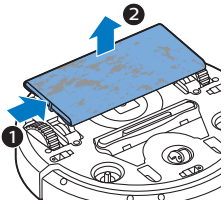

Rimozione dell'accessorio per panni asciutti

- 1 Rimuovete l'accessorio per panni asciutti non appena la pulizia del pavimento è terminata.
- 2 Capovolgete il robot sul pavimento o su un tavolo.
- 3 Spingete un'estremità dell'accessorio per panni asciutti verso la rotella sull'altro lato del robot per sganciarlo. Staccate quindi l'accessorio dal robot.

Utilizzo della parete invisibile (FC8822)

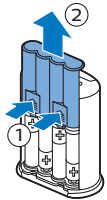

Inserimento delle batterie nella parete invisibile

La parete invisibile funziona con quattro batterie AA.

- 1 Spingete le due alette di rilascio nella parte inferiore del coperchio posteriore (1) e fate scorrere il coperchio posteriore verso l'alto per rimuoverlo dalla parete invisibile (2).

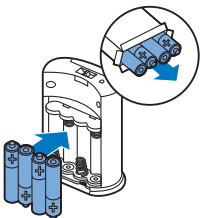

- 2 Inserite quattro nuove batterie AA nel vano batterie della parete invisibile.

Nota: Controllate che la direzione dei poli +/- delle batterie sia corretta.

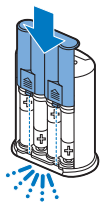

- 3 Fate scorrere il coperchio posteriore riposizionandolo sulla parete invisibile.

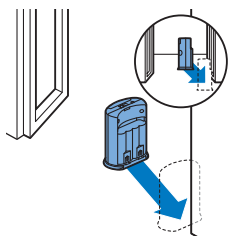

Posizionamento della parete invisibile per fermare il robot

Potete utilizzare la parete invisibile per evitare che il robot entri in una determinata stanza o area.

- 1 Posizionate l'unità in un punto che il robot non deve superare, ad esempio vicino a una porta aperta su una stanza in cui il robot non deve accedere.

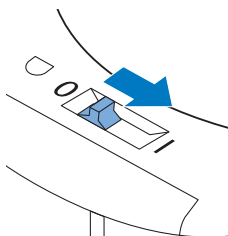

- 2 Accendete la parete invisibile con il selettore on/off che si trova sulla parte superiore dell'unità.
- 3 Avviate il robot.

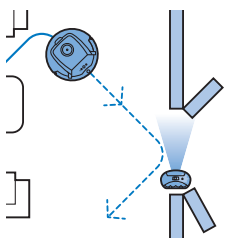

- 4 Quando il robot si avvicina troppo alla parete invisibile, la spia sulla parete invisibile inizia a lampeggiare e viene emesso un fascio di luce infrarossa, che fa cambiare direzione al robot, allontanandolo dalla parete invisibile.

Nota: se utilizzate la parete invisibile, controllate regolarmente che le batterie siano sufficientemente cariche. Potete controllare ciò spegnendo e accendendo di nuovo la parete virtuale. Se le batterie sono sufficientemente cariche, il LED sulla parete invisibile si illuminerà per breve tempo.

Pulizia e manutenzione

Pulizia del robot

Per mantenere prestazioni di pulizia ottimali, pulite periodicamente i sensori per il rilevamento del vuoto, le rotelle, le spazzole laterali e l'apertura di aspirazione.

- 1 Capovolgete il robot su una superficie piana.

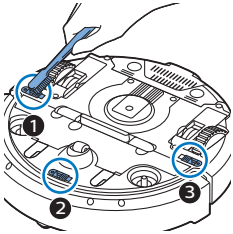

- 2** Rimuovete la polvere e la lanugine dai sensori di rilevamento del vuoto utilizzando una spazzola a setole morbide (ad esempio uno spazzolino da denti).

Nota: è importante che i sensori di rilevamento del vuoto siano puliti regolarmente. Quando i sensori sono sporchi, il robot potrebbe non rilevare scale o dislivelli.

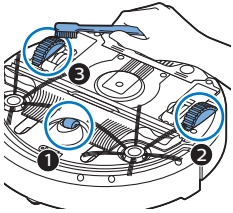

- 3** Per rimuovere polvere e lanugine dalla rotella anteriore e dalle rotelle laterali, utilizzate una spazzola a setole morbide (ad esempio, uno spazzolino da denti).

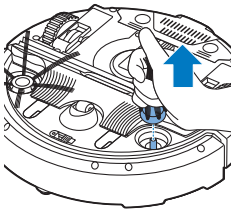

- 4** Per pulire le spazzole laterali, afferratele per le setole ed estraetele dai relativi perni.

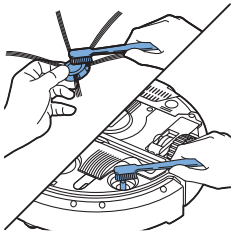

- 5** Rimuovete lanugine, capelli e fili dal perno e dalla spazzola laterale con una spazzola morbida (ad esempio uno spazzolino da denti) o un panno.
6 Controllate le spazzole laterali e la parte inferiore del robot per rimuovere eventuali oggetti appuntiti che potrebbero danneggiare il pavimento.

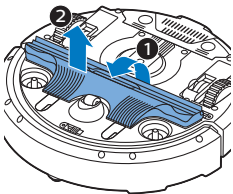

- 7** Aprite i collegamenti a molla della spazzola TriActive XL inserendo le dita dove indicato dalle frecce, quindi sollevate la spazzola TriActive dal robot.

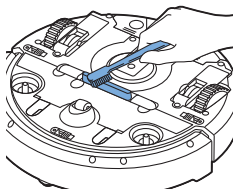

- 8** Pulite l'apertura di aspirazione con una spazzola a setole morbide (ad esempio uno spazzolino da denti).

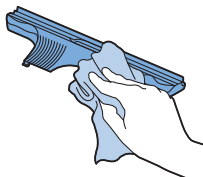

- 9** Rimuovete tutto lo sporco visibile dalla spazzola TriActive.

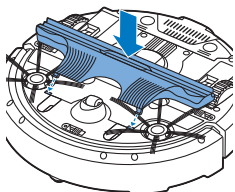

- 10** Inserite i ganci a scatto della spazzola TriActive nei fori sulla parte inferiore del robot. Spingete la spazzola TriActive nuovamente in posizione. Verificate che la spazzola sia in grado di muoversi liberamente di alcuni millimetri in alto e in basso.

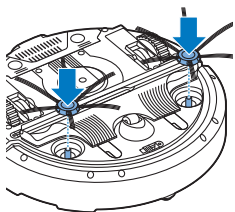

- 11** Spingete di nuovo le spazzole laterali sui perni di inserimento nella parte inferiore del robot.

Svuotamento e pulizia del contenitore della polvere

Svuotate e pulite il contenitore della polvere quando l'indicatore contenitore della polvere pieno si accende a luce fissa.

- 1** Assicuratevi che l'interruttore di alimentazione sia in posizione "off".

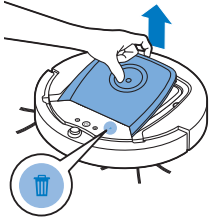

2 Rimuovete il coperchio.

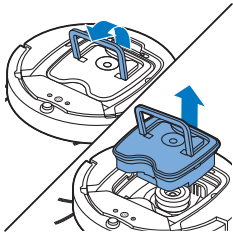

3 Tirate verso l'alto la maniglia del coperchio del contenitore della polvere ed estraete il contenitore della polvere dal relativo vano.

Nota: quando rimuovete o reinserite il contenitore della polvere, fate attenzione a non danneggiare le pale della ventola del motore.

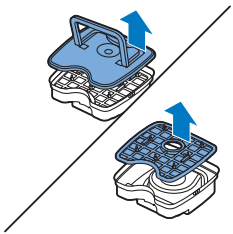

4 Sollevare con cautela il coperchio dal contenitore (1) della polvere e togliete il filtro (2).

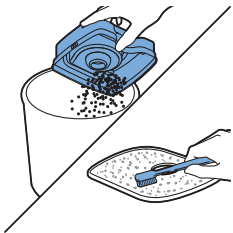

5 Scuotete il contenitore della polvere sopra una pattumiera per svuotarlo. Pulite il filtro e la parte interna del contenitore della polvere con un panno o uno spazzolino a setole morbide. Pulite anche l'apertura di aspirazione nella parte inferiore del contenitore della polvere.

Attenzione: non pulite il contenitore della polvere e il filtro con acqua o in lavastoviglie.

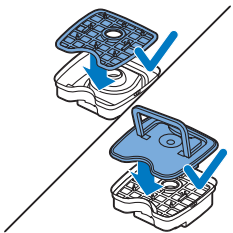

6 Reinserrire il filtro nel contenitore della polvere (1). Quindi posizionare nuovamente il coperchio sul contenitore della polvere (2).

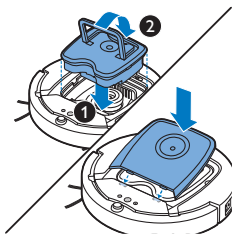

- 7 Inserite nuovamente il contenitore della polvere nell'apposito vano e riposizionate il coperchio sul robot.

Attenzione: assicuratevi sempre che il filtro sia inserito nel contenitore della polvere. Se il robot viene utilizzato senza filtro all'interno del contenitore della polvere, il motore ne risulterà danneggiato.

Ordinazione degli accessori

Per acquistare accessori o parti di ricambio, visitate il sito Web www.shop.philips.com/service o recatevi presso il rivenditore Philips di zona. Potete inoltre contattare il Centro Assistenza Clienti Philips del vostro paese. Per i dettagli, fate riferimento all'opuscolo della garanzia internazionale.

Sostituzione

Sostituzione del filtro

Sostituite il filtro se danneggiato o molto sporco. Potete ordinare un nuovo kit del filtro con il numero di tipo FC8066. Per istruzioni sulla rimozione e l'inserimento del filtro nel contenitore della polvere, consultare la sezione "Svuotamento e pulizia del contenitore della polvere" nel capitolo "Pulizia e manutenzione".

Sostituzione delle spazzole laterali

Per assicurare risultati di pulizia ottimali, dopo un certo periodo di utilizzo, sostituite le spazzole laterali.

sostituite sempre le spazzole laterali quando notate segni di usura o danni. Consigliamo inoltre di sostituire entrambe le spazzole laterali contemporaneamente. Potete ordinare spazzole laterali di ricambio come parte del kit di sostituzione FC8068. Questo kit contiene anche due filtri e tre panni asciutti.

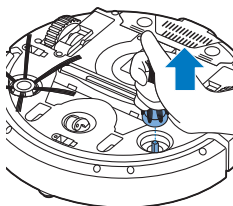

- 1 Assicuratevi che l'interruttore di alimentazione sia in posizione "off".
- 2 Per sostituire le spazzole laterali, afferrate le vecchie spazzole tenendole per le setole ed estraetele dai relativi perni.

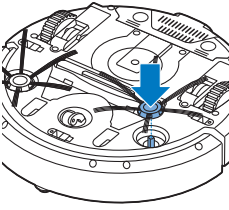

- 3** Inserite le nuove spazzole laterali sui perni.

Sostituzione dei panni asciutti

Potete ordinare dei nuovi panni asciutti. Essi fanno parte del kit di sostituzione FC8068, che contiene anche due spazzole laterali e due filtri.

Sostituzione della batteria del telecomando

Il telecomando funziona con una batteria a bottone CR2025. Sostituite la batteria quando il robot non risponde più alla pressione dei pulsanti del telecomando.

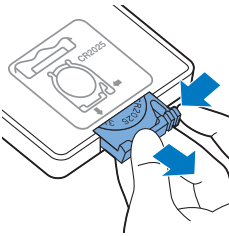

- 1** Capovolgete il telecomando. Premete il pulsante di rilascio sullo scomparto della batteria e allo stesso tempo estraete lo scomparto della batteria dal telecomando facendolo scorrere.

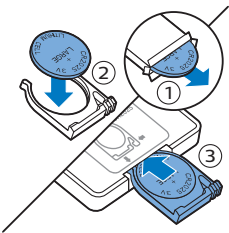

- 2** Rimuovete le batterie scariche dall'apposito scomparto e sostituitele con batterie nuove. Quindi fate nuovamente scorrere il coperchio del vano batterie sul telecomando.

Sostituzione della batteria ricaricabile

La batteria ricaricabile del robot può essere sostituita solo da tecnici specializzati. Portate il robot a un centro assistenza Philips autorizzato per farvi sostituire la batteria quando non può più essere ricaricata o quando si scarica frequentemente. Potete trovare i dettagli per contattare il Centro Assistenza Clienti Philips del vostro paese all'interno dell'opuscolo della garanzia internazionale.

Riciclaggio



- Questo simbolo indica che il prodotto non può essere smaltito con i normali rifiuti domestici (2012/19/UE).



- Questo simbolo indica che il prodotto contiene una batteria ricaricabile integrata conforme alla direttiva europea 2006/66/CE e che quindi non può essere smaltita con i normali rifiuti domestici. Vi consigliamo di portare il prodotto presso un punto di raccolta ufficiale o un centro assistenza Philips, dove un tecnico provvederà alla rimozione della batteria ricaricabile.
- Ci sono due situazioni in cui potete restituire gratuitamente il prodotto vecchio a un rivenditore:
 - 1** Quando acquistate un prodotto nuovo, potete restituire un prodotto simile al rivenditore.
 - 2** Se non acquistate un prodotto nuovo, potete restituire prodotti con dimensioni inferiori a 25 cm (lunghezza, altezza e larghezza) ai rivenditori con superficie dedicata alla vendita di prodotti elettrici ed elettronici superiore ai 400 m².
- In tutti gli altri casi, attenetevi alle normative di raccolta differenziata dei prodotti elettrici, elettronici e delle batterie ricaricabili in vigore nel vostro paese: un corretto smaltimento consente di evitare conseguenze negative per l'ambiente e la salute.

Rimozione della batteria ricaricabile

Avvertenza: prima di provvedere allo smaltimento dell'apparecchio, rimuovete la batteria ricaricabile. Prima di rimuovere la batteria accertatevi che sia completamente scarica.

Per rimuovere la batteria ricaricabile, procedete come indicato di seguito. Potete inoltre portare il robot in un centro assistenza Philips per la rimozione della batteria ricaricabile. Contattate il Centro assistenza clienti Philips del vostro paese per l'indirizzo di un centro autorizzato più vicino.

- 1** Avviate il robot da un luogo all'interno della stanza e non dalla docking station.
- 2** Lasciate il robot in funzione finché la batteria ricaricabile non si scarica completamente prima di rimuoverla e smaltirla.

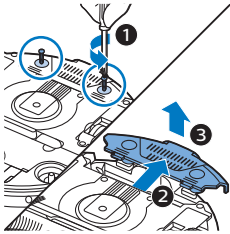

3 Allentate le viti del coperchio del vano batterie e rimuovetelo.

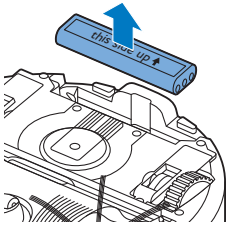

4 Estraiete la batteria ricaricabile e scollegatela.

5 Portate il robot e la batteria ricaricabile presso un centro di raccolta di rifiuti elettrici ed elettronici.

Risoluzione dei problemi

Questo capitolo riassume i problemi più comuni che potreste riscontrare con il dispositivo. Se non riuscite a risolvere il problema con le informazioni riportate sotto, visitate il sito www.philips.com/support per un elenco di domande frequenti o contattate il Centro assistenza clienti del vostro paese.

| Problema | Possibile causa | Soluzione |
|---|--|--|
| Il robot non si avvia quando si preme il pulsante di avvio/arresto. | La batteria ricaricabile è scarica. | Caricate la batteria (vedere il capitolo "Predisposizione dell'apparecchio"). |
| | Lo spinotto è ancora inserito nella presa del robot. | Il robot non funziona se collegato all'alimentazione principale. Funziona esclusivamente tramite batteria ricaricabile. Pertanto, scollegate sempre l'adattatore dal robot e dalla presa di corrente prima dell'uso. |
| | L'interruttore di alimentazione è in posizione "on" (I). | Premete l'interruttore di alimentazione. Premete il pulsante di avvio/arresto sul robot o sul telecomando per avviare la pulizia. |

| Problema | Possibile causa | Soluzione |
|--|---|---|
| La spia di avviso lampeggia rapidamente. | Una o entrambe le rotelle sono incastrate. | Impostate l'interruttore di alimentazione su "off". Rimuovete la lanugine, i capelli, i fili o i cavi incastrati intorno alla sospensione delle rotelle. |
| | Una o entrambe le spazzole laterali sono incastrate. | Pulite le spazzole laterali (consultare il capitolo "Pulizia e manutenzione"). |
| | Il coperchio superiore non è inserito o non è chiuso correttamente. | In assenza o in caso di posizionamento scorretto del coperchio superiore, il robot non funziona. Posizionate correttamente il coperchio superiore sul robot. |
| | Il paraurti è incastrato. | Premete il pulsante di avvio/arresto. Sollevate il robot in modo da liberare il paraurti. Allontanate il robot dall'ostacolo e premete il pulsante avvio/arresto per riprendere le operazioni di pulizia. |
| | Il robot è stato sollevato durante la sessione di pulizia. | Premete il pulsante di avvio/arresto. Posizionate il robot sul pavimento, quindi premete il pulsante di avvio/arresto affinché riprenda le operazioni di pulizia. |

| Problema | Possibile causa | Soluzione |
|--|---|---|
| Il robot non pulisce correttamente. | Le setole di una o entrambe le spazzole laterali sono storte o piegate. | Immergete la spazzola o le spazzole in acqua calda per alcuni minuti. Se le setole non riacquistano la forma originale, sostituite le spazzole laterali (vedere il capitolo "Sostituzione"). |
| | Il filtro nel contenitore della polvere è sporco. | Pulite il filtro nel contenitore della polvere con un panno o uno spazzolino a setole morbide. Potete anche pulire il filtro e il contenitore della polvere con un normale aspirapolvere a un'impostazione di aspirazione bassa. |
| | | Se nonostante i tentativi di pulizia con uno spazzolino o un aspirapolvere, il filtro rimane sporco, sostituitelo con uno nuovo. Si consiglia di sostituire il filtro almeno una volta l'anno. |
| | L'apertura di aspirazione nella parte inferiore del contenitore della polvere è ostruita. | Pulite l'apertura di aspirazione (vedere il capitolo "Pulizia e manutenzione"). |
| | Nella ruota anteriore sono incastrati capelli e sporcizia. | Pulite la ruota anteriore (consultate il capitolo "Pulizia e manutenzione"). |
| | Il robot sta pulendo una superficie molto scura o lucida che causa l'attivazione dei sensori di rilevamento del vuoto e, quindi, movimenti insoliti nel robot. | Premete il pulsante di avvio/arresto e spostate il robot su una superficie dal colore più chiaro. Se il problema persiste anche sulla superficie più chiara, visitate il sito Web www.philips.com/support oppure contattate il Centro assistenza clienti del vostro paese. |
| | Il robot sta pulendo un pavimento che riflette intensamente la luce del sole. Ciò causa l'attivazione dei sensori di rilevamento del vuoto e, quindi, movimenti insoliti nel robot. | Chiudete le tende per attenuare l'ingresso della luce del sole nella stanza. In alternativa, rimandate la sessione di pulizia fino a quando la luce del sole sarà meno intensa. |
| Non è più possibile caricare la batteria ricaricabile oppure si scarica molto velocemente. | La batteria ricaricabile ha terminato la sua durata. | Sostituite la batteria (vedere il capitolo "Sostituzione"). |
| La batteria del telecomando si scarica troppo velocemente. | Il tipo di batteria inserito potrebbe non essere adatto. | Il telecomando funziona con una batteria a bottone CR2025. Se il problema persiste, visitate il sito Web www.philips.com/support o contattate il centro assistenza clienti del vostro paese. |

| Problema | Possibile causa | Soluzione |
|--|---|--|
| Il robot si muove in circolo. | Il robot sta pulendo nella modalità di pulizia SPOT. | Si tratta di un comportamento del tutto normale. La modalità a spirale può essere attivata in caso di sporco intenso sul pavimento per una pulizia più accurata. Fa inoltre parte della modalità di pulizia automatica. Dopo circa un minuto, il robot riacquista il normale schema di pulizia. La modalità a spirale può essere interrotta anche selezionando una diversa modalità sul telecomando. |
| Il robot non riesce a trovare la docking station. | Il robot non ha abbastanza spazio per tornare alla docking station. | Cercate un'altra collocazione per la docking station. Consultate il capitolo "Predisposizione dell'apparecchio", sezione "Installazione della docking station". |
| | Il robot è ancora alla ricerca. | Aspettate circa 20 minuti affinché il robot torni alla docking station. |
| | Il robot non ha iniziato la sessione di pulizia dalla docking station. | Se desiderate che il robot ritorni automaticamente alla docking station dopo una sessione di pulizia, assicuratevi che la sessione inizi dalla stessa docking station. |
| Quando si trova presso la docking station, il robot emette un segnale. | State cercando di caricare il robot con l'interruttore di alimentazione del robot in posizione "off". | Premete l'interruttore di alimentazione per accendere il robot. |

Codici di errore

| Codice di errore | Possibile causa | Soluzione |
|-------------------------|---|--|
| E1 | Rotelle incastrate | Rimuovete il robot dall'ostacolo e premete il pulsante di avvio/arresto per riprendere le operazioni di pulizia. |
| E2 | Coperchio superiore o contenitore della polvere non posizionato correttamente | Posizionate correttamente il contenitore della polvere e il coperchio superiore sul robot. Il codice di errore scompare automaticamente dal display. |
| E3 | Paraurti incastrato | Rimuovete il robot dall'ostacolo. Il codice di errore scompare automaticamente dal display. |
| E4 | Robot sollevato dal pavimento | Posizionate il robot sul pavimento per far scomparire il codice di errore. |
| E5 | Colore del pavimento troppo scuro | Posizionate il robot su una zona del pavimento dal colore più chiaro. Pulite i sensori per il rilevamento del vuoto. |

| Codice di errore | Possibile causa | Soluzione |
|-------------------------|--|--|
| E6 | La batteria non è inserita correttamente | Leggete le istruzioni riportate nella sezione "Inserimento della batteria ricaricabile nel robot" nel capitolo "Primo utilizzo". |
| | Errore di ricarica | Verificate che l'interruttore di alimentazione sia in posizione "on" quando il robot è sulla docking station. |

Introductie

Gefeliciteerd met uw aankoop en welkom bij Philips! Registreer uw product op www.philips.com/welcome om optimaal gebruik te kunnen maken van de door Philips geboden ondersteuning.

Algemene beschrijving

- 1 Handgreep van het deksel van de stofbak
- 2 Deksel van de stofbak
- 3 Filter
- 4 Stofbak
- 5 Bovenklep
- 6 Tabel met foutcodes
- 7 Ventilator
- 8 Bumper
- 9 Dockingstation-sensor
- 10 Voedingsschakelaar
- 11 Voorwiel
- 12 Assen voor zijborstels
- 13 Valsensoren
- 14 Wielen
- 15 Zuigopening
- 16 TriActive XL-mondstuk
- 17 Zijborstels
- 18 Bevestigingsblokjes voor droge doekjes
- 19 Houder voor droge doekjes
- 20 Droge doekjes
- 21 Batterijvak
- 22 Afstandsbediening
- 23 Onzichtbare muur (FC8822)
- 24 Dockingstation
- 25 Adapter
- 26 Kleine stekker

Display en afstandsbediening

Display van de robot

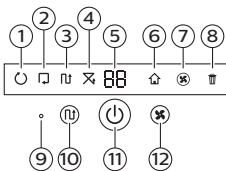

- 1 Indicator spiraalpatroon
- 2 Indicator muurvolgende modus
- 3 Indicator zigzagpatroon
- 4 Indicator willekeurige modus
- 5 Reinigingstijd
- 6 Dockingpictogram
- 7 Indicator ventilatorsnelheid
- 8 'Stofbak vol'-indicator
- 9 Geluidssensor
- 10 Modusselectieknop
- 11 Start-/stopknop
- 12 Knop voor ventilatorsnelheid

Afstandsbediening

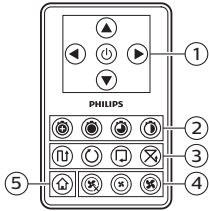

- 1 Navigatieknoppen en start/stop-knop
- 2 Knoppen voor reinigingstijd
- 3 Knoppen voor reinigingsmodi
- 4 Knoppen voor ventilatorsnelheid
- 5 Dockingknop

Bedieningspaneel van dockingstation

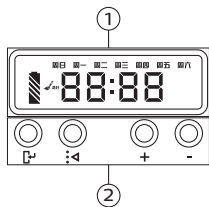

- 1 Display met tijd, dag en programmeeraanduidingen
- 2 Knoppen aanpassen en instellen

Hoe uw robot werkt

Wat uw robot schoonmaakt

Deze robot is uitgerust met functies die hem zeer geschikt maken om u te helpen bij het reinigen van de vloeren in uw huis.

De robot is speciaal geschikt voor het schoonmaken van harde vloeren, zoals houten vloeren, tegelvloeren en ook laminaat- of linoleumvloeren. Er kunnen problemen ontstaan bij het reinigen van zachte vloerbedekking, zoals tapijt of losse vloerkleden. Als u de robot gebruikt op tapijt of losse vloerkleden, blijf dan de eerste keer in de buurt om na te gaan of de robot goed werkt op dit type vloerbedekking. De robot moet ook in de gaten worden gehouden wanneer u deze gebruikt op zeer donkere of glimmende harde vloeren.

Hoe uw robot schoonmaakt

Reinigingssysteem

De robot heeft een 3-fasenreinigingssysteem om uw vloeren efficiënt schoon te maken.

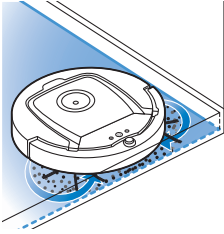

- De twee zijborstels helpen de robot in hoeken en langs muren te reinigen. Ze zorgen er ook voor dat vuil van de vloer wordt verwijderd en naar de zuigopening toe wordt geborsteld.

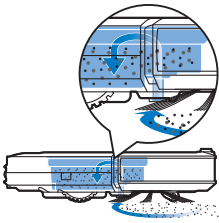

- Door de zuigkracht van de robot wordt los stof opgenomen en via de zuigopening naar de stofbak vervoerd.
- De robot wordt geleverd met een houder voor droge doekjes, zodat u een harde vloer nog grondiger schoon kunt maken.

Reinigingspatronen

In de modus Automatisch reinigen maakt de robot gebruik van een automatische reeks reinigingspatronen om elk gebied van de kamer optimaal te reinigen. De volgende reinigingspatronen worden gebruikt:

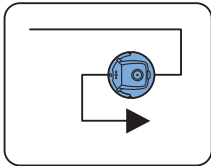

- 1 Z-patroon of zigzagpatroon

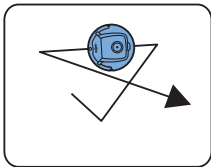

- 2 Willekeurig patroon

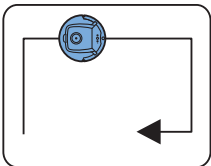

- 3 Muurpatroon

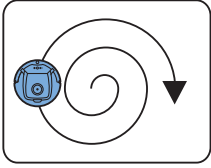

4 Spiraalvormig patroon

In de modus Automatisch reinigen gebruikt de robot deze patronen in een vaste volgorde: Z-patroon, willekeurig patroon, muurvolgend patroon en spiraalpatroon.

Wanneer de robot deze vaste reeks patronen heeft voltooid, begint de robot weer van voren af aan met het Z-patroon. De robot blijft deze vaste reeks van reinigingspatronen gebruiken om een ruimte te reinigen tot de accu bijna leeg is of tot de robot handmatig wordt uitgeschakeld.

Als de robot tijdens de schoonmaakbeurt een bijzonder vuil gebied signaleert, schakelt het apparaat over op de spiraalvormige modus en gaat de ventilator op turbosnelheid draaien om te zorgen dat het vuil grondig wordt verwijderd.

Opmerking: U kunt elke modus ook afzonderlijk selecteren door op de desbetreffende knop op de afstandsbediening te drukken. Een handmatig geselecteerde modus is slechts enkele minuten actief. Daarna schakelt de robot terug naar de modus Automatisch reinigen.

Raadpleeg het gedeelte 'Een reinigingsmodus selecteren' in het hoofdstuk 'Uw robot gebruiken' voor meer informatie.

Hoe uw robot hoogteverschillen vermijdt

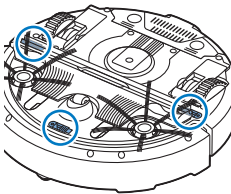

De robot heeft drie valsensoren aan de onderkant. De robot gebruikt deze valsensoren om hoogteverschillen, zoals een trap, te detecteren en te vermijden.

Opmerking: het is normaal dat de robot zich bij een hoogteverschil iets over de rand beweegt, omdat de valsensor aan de voorzijde zich achter de bumper bevindt.

Let op: in bepaalde gevallen kunnen de valsensoren een trap of ander hoogteverschil niet op tijd detecteren. Houd de robot daarom de eerste paar keren dat u het apparaat gebruikt goed in de gaten, vooral wanneer u de robot in de buurt van een trap of een ander hoogteverschil gebruikt. Het is belangrijk dat u de valsensoren regelmatig schoonmaakt om ervoor te zorgen dat de robot hoogteverschillen goed kan blijven detecteren (zie het hoofdstuk 'Schoonmaken en onderhoud' voor instructies).

Vóór het eerste gebruik

De zijborstels bevestigen

- 1 Pak de zijborstels uit en plaats de robot ondersteboven op een tafel of op de vloer.

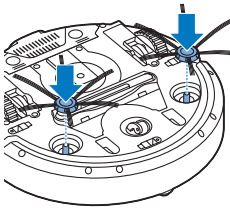

- 2 Duw de zijborstels op de assen op de onderkant van de robot.

Opmerking: zorg ervoor dat u de zijborstels op de juiste manier bevestigt. Duw de zijborstels op hun assen tot u ze op hun plaats hoort vastklikken.

Het beschermstrookje van de afstandsbediening verwijderen

De afstandsbediening werkt op een CR2025-knoopcelbatterij. De batterij wordt beschermd met een beschermstrookje, dat moet worden verwijderd voordat u het apparaat gebruikt.

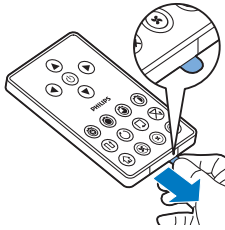

- 1 Trek het beschermstrookje uit het batterijvak van de afstandsbediening. De afstandsbediening is nu klaar voor gebruik.

Klaarmaken voor gebruik

Het dockingstation plaatsen

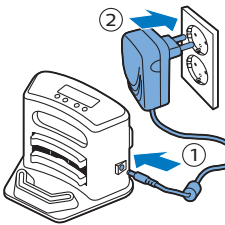

- 1 Steek de kleine stekker van het adaptersnoer in de aansluiting op het dockingstation (1) en steek de adapter zelf in het stopcontact (2).
 - Het display van het dockingstation gaat aan.
- 2 Plaats het dockingstation op een vlakke, horizontale vloer tegen de muur.

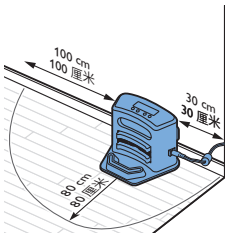

Opmerking: Zorg ervoor dat er geen obstakels of hoogteverschillen aanwezig zijn binnen een gebied van 80 cm ten opzichte van de voorkant van het dockingstation, 30 cm ten opzichte van de rechterkant en 100 cm ten opzichte van de linkerkant.

Tip: Om ervoor te zorgen dat het dockingstation stevig op de gekozen plaats blijft staan, kunt u het met schroeven of met twee strookjes dubbelzijdig plakband aan de wand bevestigen.

Opladen

Wanneer u de robot voor de eerste keer oplaadt en de accu leeg is, duurt het opladen vier uur.

Uw robot kan op twee manieren worden opgeladen:

- Via het dockingstation, handmatig of automatisch tijdens het gebruik
- Door de robot rechtstreeks aan te sluiten op het lichtnet

Opmerking: Wanneer de accu volledig is opgeladen, kan de robot maximaal 120 minuten reinigen.

Opladen op het dockingstation

1 Druk op de aan/uit-schakelaar om de robot in te schakelen.

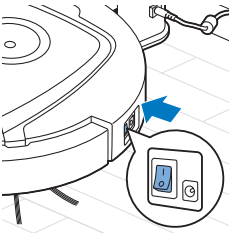

2 Plaats de robot op het aangesloten dockingstation.

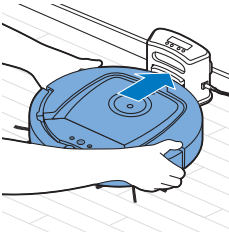

3 De start/stop-knop begint te knipperen.

Opmerking: Omdat dit de eerste keer is dat u de robot oplaadt, ziet u op het display van de robot de opstartaanduiding.

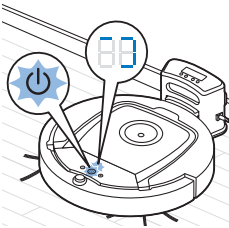

4 Wanneer de accu volledig is opgeladen, gaat de start/stop-knop continu branden.

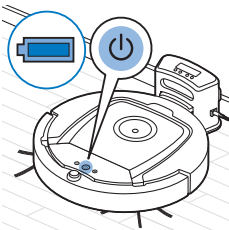

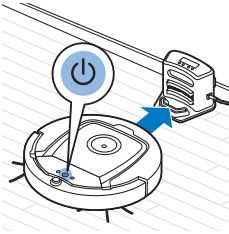

Automatisch opladen tijdens het gebruik

- 1 Wanneer de robot klaar is met reinigen of wanneer er nog maar 15% van het accuvermogen over is, zoekt de robot automatisch het dockingstation op om weer te worden opgeladen. Wanneer de robot het dockingstation zoekt, wordt het lampje in de start/stop-knop oranje.
- 2 Wanneer de accu volledig is opgeladen, gaat de start/stop-knop continu branden.

De kamer klaarmaken voor een schoonmaakbeurt

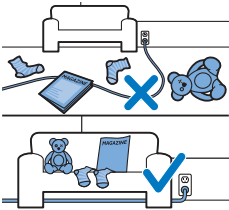

Haal alle losse en kwetsbare objecten van de vloer voordat u de robot start voor de schoonmaakbeurt. Haal ook alle kabels, snoeren en draden van de vloer.

Uw robot gebruiken

Starten en stoppen

- 1 Zet de aan/uit-schakelaar aan de zijkant van de robot in de 'aan'-stand.
- 2 Druk op de start/stop-knop.
 - U kunt op de start/stop-knop op de robot drukken.

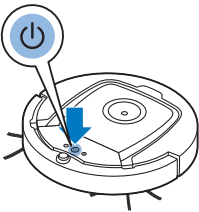

- U kunt ook op de start/stop-knop op de afstandsbediening drukken.
- 3 De start/stop-knop brandt continu en de robot begint met reinigen.

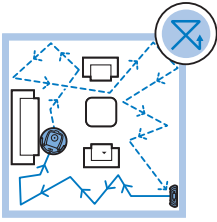

Willekeurige modus

In deze modus reinigt de robot de vloer in een gemengd patroon van rechte en kruislingse bewegingen.

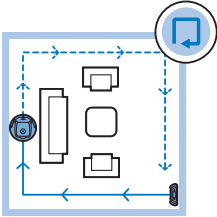

Muurvolgende modus

In deze modus volgt de robot de muren van de kamer om het gebied naast de muren een extra schoonmaakbeurt te geven.

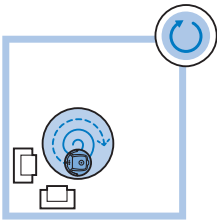

Spiraalpatroon

In deze modus maakt de robot spiraalvormige bewegingen om een klein oppervlak te reinigen. Als de stofsensor vuil detecteert, zet de robot de ventilator automatisch op turbosnelheid.

De robot besturen

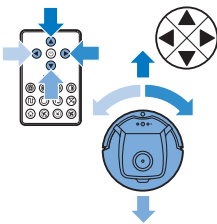

- 1 Met de pijltoetsen op de afstandsbediening, die zich onder en boven de start/stop-knop en links en rechts daarvan bevinden, kunt u de robot besturen en door de kamer laten rijden.

Opmerking: Wees voorzichtig wanneer u de robot handmatig bestuurt in de buurt van een hoogteverschil of een trap om te voorkomen dat de robot valt.

Opmerking: De stofzuigfunctie en de zijborstels van de robot werken alleen als u de robot vooruit laat rijden. De pijltoetsen voor bewegingen naar links, naar rechts of achteruit, zijn alleen bedoeld voor het manoeuvreren van de robot.

De knoppen voor de reinigingstijd gebruiken

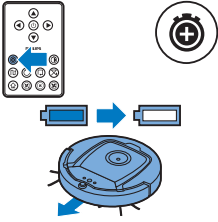

- De robot maakt standaard schoon in de modus Automatisch reinigen, totdat de accu bijna leeg is. De robot keert dan automatisch terug naar het dockingstation. Als u een van de andere reinigingstijden (zie hieronder) hebt geselecteerd, kunt u teruggaan naar de standaardmodus door op de knop voor de maximale reinigingstijd te drukken.

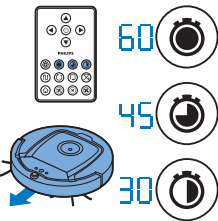

- Met de andere knoppen voor de reinigingstijd op de afstandsbediening kunt u de robot respectievelijk 60, 45 of 30 minuten laten reinigen. Als de reinigingstijd is verstreken, keert de robot terug naar het dockingstation. Het dockingpictogram op het display gaat branden.
- Als u niet wilt dat de robot terugkeert naar het dockingstation aan het einde van de reinigingstijd, druk dan twee keer op de knop voor de reinigingstijd. Het dockingpictogram verdwijnt van het display. Als de reinigingstijd is verstreken, stopt de robot.

Knoppen op het dockingstation

Tijd en dag van de klok instellen

Als u reinigingsprogramma's wilt gebruiken, moet u eerst de tijd en de dag van de week instellen op het display van het dockingstation.

Opmerking: De afbeeldingen bij de onderstaande stappen vindt u op de uitklapbare pagina's achter in deze gebruiksaanwijzing.

- 1 Druk op de instelknop. De aanduidingen voor de instelmodus en de kloktijd gaan knipperen.
- 2 Druk eenmaal op de selectieknop. De uuraanduiding begint te knipperen.
- 3 Stel met de + en - knoppen op het dockingstation het uur in. Het ingestelde uur verschijnt op het display.
- 4 Druk op de selectieknop om het ingestelde uur te bevestigen. De minutenaanduiding begint te knipperen.
- 5 Gebruik de + en - knoppen op het dockingstation om de minuten in te stellen. De ingestelde minuten verschijnen op het display.
- 6 Druk op de selectieknop om de ingestelde minuten te bevestigen. De aanduiding 'Su' voor zondag begint te knipperen.
- 7 Stel met de + en - knoppen op het dockingstation de huidige dag van de week in.
- 8 Druk op de selectieknop om de dag te bevestigen.
- 9 Druk op de instelknop om de ingestelde kloktijd en dag van de week te bevestigen. De aanduidingen voor de instelmodus en de kloktijd stoppen met knipperen en blijven nu continu branden.

Reinigingstijden programmeren

Als u de tijd en de dag van de week op het display van het dockingstation hebt ingesteld, kunt u de reinigingstijden voor de robot programmeren.

Opmerking: De afbeeldingen bij de onderstaande stappen vindt u op de uitklapbare pagina's achter in deze gebruiksaanwijzing.

De volgende programmaopties zijn beschikbaar:

| Programma | Aanduidingen op het display |
|---|--|
| Elke dag schoonmaken | Alle dagaanduidingen zijn ingeschakeld |
| Schoonmaken op wekdagen | Aanduidingen Mo (maandag) tot en met Fri (vrijdag) zijn ingeschakeld |
| Schoonmaken op twee opeenvolgende dagen | Aanduidingen van twee dagen zijn ingeschakeld, bijvoorbeeld Fri (vrijdag) en Sa (zaterdag) |
| Eén dag per week schoonmaken | Aanduiding van geselecteerde dag is ingeschakeld |

- 1 Druk op de instelknop. De aanduidingen voor de instelmodus en het reinigingsprogramma gaan knipperen.
- 2 Druk eenmaal op de selectieknop. De uuraanduiding begint te knipperen.
- 3 Gebruik de + en - knoppen op het dockingstation om het uur in te stellen. Het ingestelde uur verschijnt op het display.
- 4 Druk op de selectieknop om het ingestelde uur te bevestigen. De minutenaanduiding begint te knipperen.
- 5 Gebruik de + en - knoppen op het dockingstation om de minuten in te stellen. De ingestelde minuten verschijnen op het display.
- 6 Druk op de selectieknop om de ingestelde minuten te bevestigen. De aanduiding 'Su' voor zondag begint te knipperen.
- 7 Gebruik de + en - knoppen op het dockingstation om tussen reinigingsprogramma's te schakelen (zie de tabel hierboven voor de beschikbare programmaopties).
- 8 Druk op de selectieknop om het geselecteerde programma te bevestigen.
- 9 Druk op de instelknop om het programma te bevestigen. De aanduidingen voor de instelmodus en het reinigingsprogramma stoppen met knipperen en blijven nu continu branden.
- 10 Wanneer u een reinigingsprogramma hebt ingesteld, ziet u op het display de aanduiding voor het reinigingsprogramma en de geselecteerde dag of dagen. Als u de robot op stand-by laat staan en de accu volledig is opgeladen, begint het apparaat op de geprogrammeerde dag of dagen, op de geprogrammeerde tijd, met reinigen.



Knoppen voor ventilatorsnelheid

Met de knoppen voor ventilatorsnelheid kunt u de ventilatorsnelheid verhogen naar de turbostand of de ventilator uitschakelen. De standaardinstelling is normale ventilatorsnelheid.

- 1 Druk op deze knop om de ventilator uit te schakelen.
- 2 Druk op deze knop om de ventilator op normale snelheid in te schakelen.
- 3 Met de turboknop kunt u de ventilatorsnelheid verhogen.

Klapreactie

De klapreactie wordt ingeschakeld wanneer in de volgende situaties de slaapmodus van de robot wordt geactiveerd:

- wanneer de robot stopt met schoonmaken door een fout
- wanneer u een korte reinigingstijd hebt geprogrammeerd
- wanneer de robot het dockingstation niet binnen 20 minuten kan vinden

Als u de robot niet ziet, kunt u de robot terugvinden door één keer in uw handen te klappen. De robot gaat nu piepen en alle pictogrammen op het display gaan branden.

Het hulpstuk voor droge doekjes gebruiken

Het hulpstuk voor droge doekjes is een functie waarmee u harde vloeren kunt reinigen met droge doekjes.

Opmerking: Als u het hulpstuk voor droge doekjes gebruikt, kan de robot mogelijk niet over drempels heen of op tapijten komen.

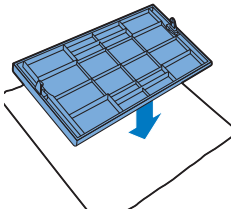

Het hulpstuk voor droge doekjes klaarmaken voor gebruik

- 1 Keer de robot ondersteboven op de vloer of op een tafel.
- 2 Leg een droge doek op tafel en plaats het hulpstuk op de doek met de bevestigingspunten naar u toe.
- 3 Vouw beide uiteinden van de droge doek om het hulpstuk heen en duw de bevestigingsblokjes in de uitsparingen.

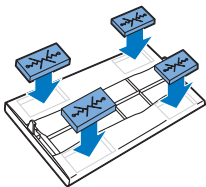

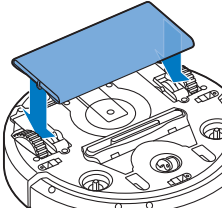

- 4 Plaats het bevestigingspunt van het hulpstuk voor droge doekjes in de opening pal achter het wiel aan één kant van de robot en duw door totdat u de vergrendelingsklik hoort. Herhaal deze stappen vervolgens aan de andere kant.
- 5 Draai de robot om en zet het apparaat met de wielen op de vloer. Het hulpstuk met het droge doekje raakt nu de vloer.

De robot gebruiken met het hulpstuk voor droge doekjes

Wanneer het hulpstuk voor droge doekjes is bevestigd, kunt u de robot in elke modus en op alle harde vloeren gebruiken. Gebruik het hulpstuk niet op tapijt of vloerkleden.

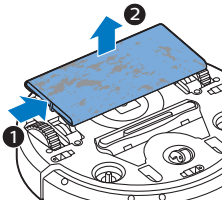

Het hulpstuk voor droge doekjes verwijderen

- 1 Verwijder het hulpstuk zodra de vloer is gereinigd.
- 2 Keer de robot ondersteboven op de vloer of op een tafel.
- 3 Druk een van de uiteinden van het hulpstuk in de richting van het wiel aan de andere kant van de robot om het hulpstuk te ontgrendelen. Haal vervolgens het hulpstuk van de robot.

De onzichtbare muur gebruiken (FC8822)

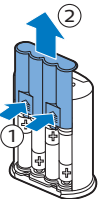

De batterijen in de onzichtbare muur plaatsen

De onzichtbare muur werkt op vier AA-batterijen.

- 1 Druk op de twee lipjes onder aan het klepje aan de achterkant (1) en schuif het klepje naar boven en uit de onzichtbare muur (2).

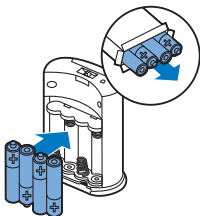

- 2 Neem vier nieuwe AA-batterijen uit de verpakking en plaats ze in het batterijvak van de onzichtbare muur.

Opmerking: Zorg ervoor dat de pluspolen en minpolen van de batterijen in de juiste richting wijzen.

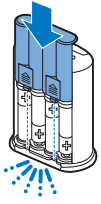

- 3 Schuif het klepje terug op de onzichtbare muur.

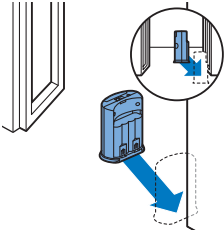

De onzichtbare muur plaatsen om de robot tegen te houden

U kunt de onzichtbare muur gebruiken om te voorkomen dat de robot een kamer of een bepaald gebied binnengaat.

- 1 Plaats het apparaat op een plek waar u de robot wilt tegenhouden, bijvoorbeeld bij een open deur naar een kamer waarin u de robot niet wilt gebruiken.

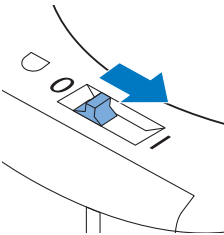

- 2 Schakel de onzichtbare muur in met de aan/uit-knop boven op het apparaat.
- 3 Start de robot.

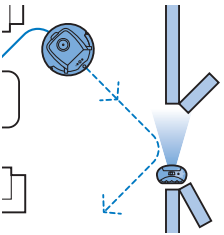

- 4 Wanneer de robot te dicht bij de onzichtbare muur komt, begint het lampje op de onzichtbare muur te knipperen en zendt de onzichtbare muur een bundel infraroodlicht uit. Door deze bundel infraroodlicht verandert de robot van koers en beweegt hij van de onzichtbare muur vandaan.

Opmerking: Als u de onzichtbare muur gebruikt, dient u regelmatig te controleren of de batterijen nog voldoende energie bevatten. U kunt dit controleren door de onzichtbare muur uit en weer in te schakelen. Als de batterijen voldoende energie bevatten, gaat de LED op de onzichtbare muur kort branden.

Schoonmaken en onderhoud

De robot schoonmaken

Om te zorgen dat de robot goed blijft werken, moet u de valsensoren, de wielen, de zijborstels en de zuigopening van tijd tot tijd schoonmaken.

- 1 Plaats de robot ondersteboven op een vlakke ondergrond.

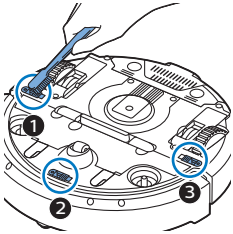

- 2 Gebruik een borstel met zachte borstelharen (zoals een tandenborstel) om stof of pluïsjes van de valsensoren te verwijderen.

Opmerking: Het is belangrijk om de valsensoren regelmatig te reinigen. Als de valsensoren namelijk vuil zijn, kan de robot mogelijk geen hoogteverschil of trap meer detecteren.

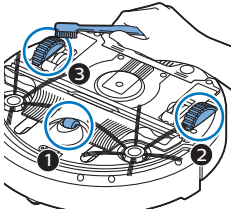

- 3 Gebruik een borstel met zachte borstelharen (zoals een tandenborstel) om stof of pluïsjes van het voorwiel en de zijwielen te verwijderen.

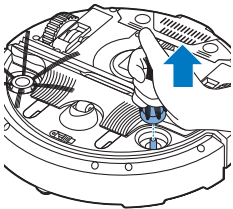

- 4 Om de zijborstels schoon te maken, trekt u ze aan de borstelharen uit de assen.

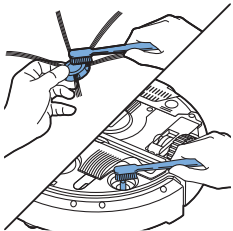

- 5 Gebruik een zachte borstel (zoals een tandenborstel) of een doek om pluïsjes, haren en draden van de as en van de zijborstel te verwijderen.
6 Controleer de zijborstels en de onderkant van de robot op scherpe voorwerpen die schade aan uw vloer kunnen toebrengen.

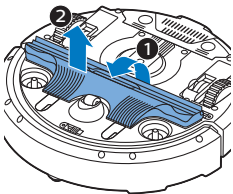

- 7 Ontgrendel de klikverbindingen van het TriActive XL-mondstuk door uw vingers op de met pijlen gemarkeerde plekken te plaatsen en trek vervolgens het TriActive-mondstuk van de robot.

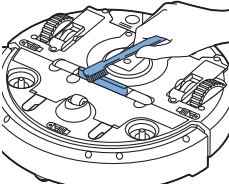

- 8** Maak de zuigopening schoon met een zachte borstel (bijvoorbeeld een tandenborstel).

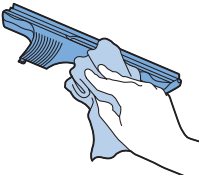

- 9** Verwijder alle zichtbare vuil van het TriActive-mondstuk.

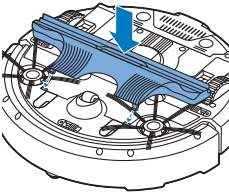

- 10** Plaats de haakjes van het TriActive-mondstuk in de gaatjes onder in de robot. Duw het TriActive-mondstuk weer terug in de juiste positie. Controleer of het mondstuk een paar millimeter vrijelijk op en neer kan bewegen.

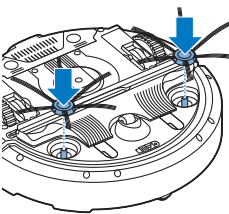

- 11** Duw de zijborstels terug op de assen aan de onderkant van de robot.

De stofbak legen en schoonmaken

Maak de stofbak leeg en maak deze schoon wanneer de aanduiding voor een volle stofbak continu brandt.

- 1** Zorg ervoor dat de aan/uit-schakelaar in de 'uit'-stand staat.

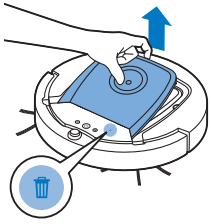

2 Verwijder de lichtkap.

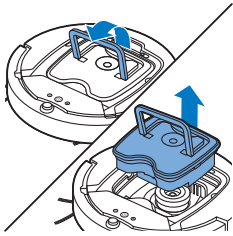

3 Trek de handgreep van het stofbakdeksel omhoog en til de stofbak uit het stofbakcompartiment.

Opmerking: Wanneer u de stofbak uit de robot haalt of terugplaatst, moet u er goed op letten dat u de bladen van de motorventilator niet beschadigt.

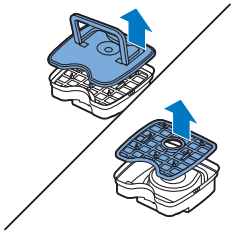

4 Til het deksel voorzichtig van de stofbak (1) en haal het filter eruit (2).

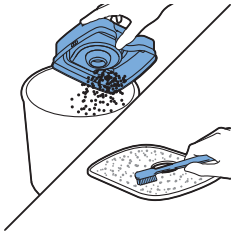

5 Schud de stofbak leeg boven een afvalbak. Maak het filter en de binnenkant van de stofbak schoon met een doek of een tandenborstel met zachte borstelharen. Maak ook de zuigopening schoon onder in de stofbak.

Let op: Maak de stofbak en het filter niet schoon met water en plaats deze onderdelen ook niet in de vaatwasmachine.

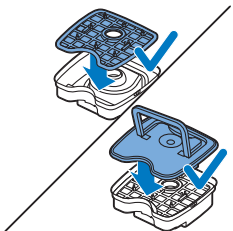

6 Plaats het filter terug in de stofbak (1). Plaats vervolgens het deksel op de stofbak (2).

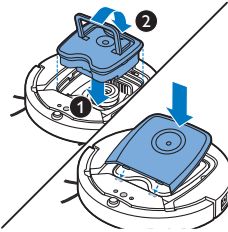

- 7 Plaats de stofbak terug in het stofbakcompartiment en plaats de bovenklep terug op de robot.

Let op: Controleer altijd of het filter aanwezig is binnen in de stofbak. Als u de robot gebruikt zonder filter in de stofbak, raakt de motor beschadigd.

Accessoires bestellen

Ga naar www.shop.philips.com/service of uw Philips-dealer om accessoires of reserveonderdelen aan te schaffen. U kunt ook contact opnemen met het Philips Consumer Care Centre in uw land (zie de meegeleverde wereldwijde garantieverklaring voor contactgegevens).

Onderdelen vervangen

Het filter vervangen

Vervang het filter als het erg vies of beschadigd is. U kunt een nieuwe filterset bestellen via typenummer FC8066. Raadpleeg het gedeelte 'De stofbak legen en schoonmaken' van het hoofdstuk 'Schoonmaken en onderhoud' voor instructies voor het verwijderen van het oude filter en het plaatsen van een nieuw filter in de stofbak.

De zijborstels vervangen

Vervang de zijborstels na een tijd om ervoor te zorgen dat de robot goed blijft schoonmaken.

vervang de zijborstels altijd als ze tekenen van slijtage vertonen of beschadigd zijn geraakt. We raden u ook aan om beide borstels op hetzelfde moment te vervangen. U kunt reserve-zijborstels bestellen als onderdeel van vervangingsset FC8068. Deze set bevat ook twee filters en drie droge doekjes.

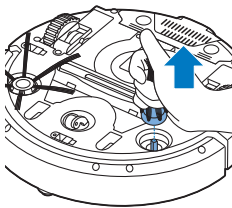

- 1 Zorg ervoor dat de aan/uit-schakelaar in de 'uit'-stand staat.
- 2 Om de zijborstels te vervangen, trekt u ze aan de borstelharen uit de assen.

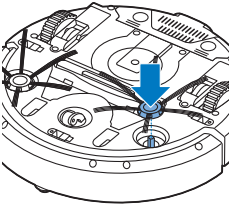

- 3 Duw nu de nieuwe zijborstels op de assen.

Droge doekjes vervangen

Indien nodig kunt u nieuwe droge doekjes bestellen. Droge doekjes zijn onderdeel van vervangingskit FC8068. Deze vervangingskit bevat ook twee zijborstels en twee filters.

De batterij van de afstandsbediening vervangen

De afstandsbediening werkt op een CR2025-knoopcelbatterij. Vervang de batterij als de robot niet meer reageert wanneer u op de knoppen van de afstandsbediening drukt.

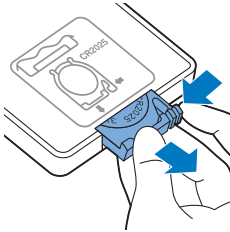

- 1 Houd de afstandsbediening ondersteboven. Druk op de ontgrendelknop op de batterijhouder en schuif tegelijkertijd de batterijhouder uit de afstandsbediening.

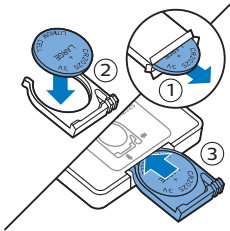

- 2 Haal de lege batterij uit de batterijhouder en plaats een nieuwe batterij in de batterijhouder. Schuif vervolgens de batterijhouder weer terug in de afstandsbediening.

De accu van de robot vervangen

De accu van de robot mag alleen worden vervangen door gekwalificeerde onderhoudstechnici. Breng de robot naar een door Philips geautoriseerd servicecentrum om de accu te laten vervangen wanneer u de accu niet meer kunt opladen of wanneer de accu snel leegraakt. U kunt de contactgegevens van het Philips Consumer Care Center in uw land vinden in de meegeleverde internationale garantieverklaring.

Recyclen



- Dit symbool betekent dat dit product niet samen met het gewone huishoudelijke afval mag worden weggegooid (2012/19/EU).



- Dit symbool betekent dat dit product een ingebouwde oplaadbare batterij bevat die niet samen met het gewone huishoudelijke afval mag worden weggegooid (2006/66/EC). Wij raden u aan om uw product in te leveren bij een officieel inzamelpunt of een Philips servicecentrum zodat een professional de oplaadbare batterij kan verwijderen.
- Volg de in uw land geldende regels voor de gescheiden inzameling van elektrische en elektronische producten en accu's. Als u oude producten correct verwijdert, voorkomt u negatieve gevolgen voor het milieu en de volksgezondheid.

De oplaadbare batterij verwijderen

Waarschuwing: Verwijder de accu alleen wanneer u het apparaat weggooit. Zorg ervoor dat de accu helemaal leeg is wanneer u deze verwijdert.

Volg de onderstaande instructies om de accu te verwijderen. U kunt de robot ook naar een servicecentrum van Philips brengen om de accu te laten verwijderen. Neem contact op met het Philips Consumer Care Center in uw land voor het adres van een servicecentrum bij u in de buurt.

- 1 Start de robot op een plaats ergens in de kamer en niet vanuit het dockingstation.
- 2 Laat de robot werken tot de accu leeg is om ervoor te zorgen dat de accu volledig leeg is voordat u deze verwijdert en inlevert.
- 3 Draai de schroeven van het deksel van het accuvak los en verwijder het deksel.

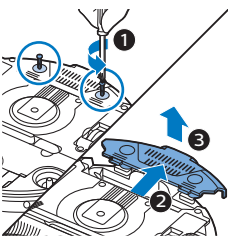

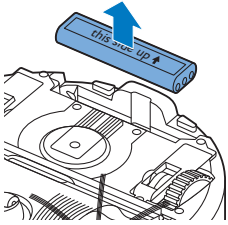

- 4 Til de accu uit de robot en koppel de accu los.
- 5 Breng de robot en de accu naar een inzamelpunt voor elektrisch en elektronisch afval.

Problemen oplossen

In dit hoofdstuk worden in het kort de meest voorkomende problemen behandeld die zich kunnen voordoen tijdens het gebruik van het apparaat. Als u het probleem niet kunt oplossen met behulp van de onderstaande informatie, gaat u naar www.philips.com/support voor een lijst met veelgestelde vragen of neemt u contact op met het Consumer Care Center in uw land.

| Probleem | Mogelijke oorzaak | Oplossing |
|--|--|--|
| De robot begint niet met stofzuigen als ik op de start/stop-knop druk. | De accu is leeg. | Laad de accu op (zie het hoofdstuk 'Klaarmaken voor gebruik'). |
| | De kleine stekker zit nog in de aansluiting op de robot. | De robot werkt niet op het lichtnet. De robot werkt alleen op zijn accu. Koppel daarom altijd de adapter los van de robot en het lichtnet voordat u de robot gaat gebruiken. |
| | De aan/uit-schakelaar staat niet in de 'aan'-stand (I). | Druk op de aan/uit-schakelaar. Druk op de start/stop-knop op de robot of op de afstandsbediening om het stofzuigen te starten. |

| Probleem | Mogelijke oorzaak | Oplossing |
|--|--|---|
| De waarschuwingsindicator knippert snel. | Een of beide wielen zitten vast. | Zet de aan/uit-schakelaar in de 'uit'-stand. Verwijder de pluïsjes, haren of draden die zich rond de ophanging van het wiel hebben opgehoopt. |
| | Een of beide zijborstels zitten vast. | Maak de zijborstels schoon (zie het hoofdstuk 'Schoonmaken en onderhoud'). |
| | De bovenklep ontbreekt of is niet goed gesloten. | Als de bovenklep ontbreekt of is niet goed is gesloten, werkt de robot niet. Plaats de bovenklep op de juiste manier op de robot. |
| | De bumper zit klem, bijvoorbeeld onder een obstakel of tussen een obstakel en de muur. | Druk op de start/stop-knop. Til de robot van de vloer, zodat de bumper weer vrij komt. Plaats de robot weer op de vloer op enige afstand van het obstakel en druk op de start/stop-knop, zodat de robot verdergaat met schoonmaken. |
| | De robot is opgetild tijdens het reinigen. | Druk op de start/stop-knop. Plaats de robot op de vloer. Druk vervolgens op de start/stop-knop om te zorgen dat de robot verdergaat met schoonmaken. |

| Probleem | Mogelijke oorzaak | Oplossing |
|--|---|--|
| De robot maakt niet goed schoon. | De borstelharen van een of beide zijborstels zijn verbogen of geknakt. | Laat de borstel of borstels enige tijd weken in warm water. Als de borstels hierdoor hun oorspronkelijk vorm niet terugkrijgen, vervangt u de zijborstels (zie het hoofdstuk 'Onderdelen vervangen'). |
| | Het filter in de stofbak is vuil. | Reinig het filter in de stofbak met een doek of een tandenborstel met zachte borstelharen. U kunt het filter en de stofbak ook schoonmaken met een gewone stofzuiger, op een lage zuigstand. |
| | | Als u het filter niet kunt schoonmaken met een borstel of een gewone stofzuiger, moet u het oude filter vervangen door een nieuw filter. We adviseren u het filter ten minste één keer per jaar te vervangen. |
| | De zuigopening in de onderkant van de stofbak is verstopt. | Maak de zuigopening schoon (zie het hoofdstuk 'Schoonmaken en onderhoud'). |
| | Het voorwiel is door haar of ander vuil geblokkeerd. | Maak het voorwiel schoon (zie het hoofdstuk 'Schoonmaken en onderhoud'). |
| | De robot reinigt een zeer donker of glanzend oppervlak, waardoor de valsensoren worden geactiveerd. Daardoor beweegt de robot in een ongebruikelijk patroon. | Druk op de start/stop-knop en verplaats de robot naar een lichter gekleurd gedeelte van de vloer. Blijft het probleem zich ook voordoen op lichter gekleurde vloeren, ga dan naar www.philips.com/support of neem contact op met het Consumer Care Center in uw land. |
| | De robot reinigt een vloer die zonlicht heel sterk weerspiegelt. Hierdoor worden de valsensoren geactiveerd en beweegt de robot zich in een ongebruikelijk patroon. | Sluit de gordijnen om te voorkomen dat er zonlicht op de vloer valt. U kunt het schoonmaken ook starten wanneer het zonlicht minder fel is. |
| De accu kan niet meer worden opgeladen of raakt erg snel leeg. | De accu heeft het einde van zijn levensduur bereikt. | Vervang de accu (zie het hoofdstuk 'Onderdelen vervangen'). |
| De batterij van de afstandsbediening raakt te snel leeg. | U hebt mogelijk niet het juiste type batterij geplaatst. | Voor de afstandsbediening hebt u een CR2025-knoopcelbatterij nodig. Blijft het probleem zich voordoen, ga dan naar www.philips.com/support of neem contact op met het Consumer Care Center in uw land. |

| Probleem | Mogelijke oorzaak | Oplossing |
|--|--|---|
| De robot beweegt zich in cirkels. | De robot bevindt zich in de modus voor plaatselijke reiniging. | Dit is normaal gedrag. De modus Spiraalpatroon kan worden geactiveerd voor een grondige reiniging wanneer er veel vuil is gedetecteerd op de vloer. Deze modus maakt ook deel uit van de modus Automatisch reinigen. Na ongeveer een minuut hervat de robot zijn normale reinigingspatroon. U kunt de modus Spiraalpatroon ook stoppen door een andere reinigingsmodus te selecteren op de afstandsbediening. |
| De robot kan het dockingstation niet vinden. | Er is niet genoeg ruimte voor de robot om richting het dockingstation te navigeren. | Zet het dockingstation op een andere plaats neer. Raadpleeg het gedeelte 'Het dockingstation plaatsen' van het hoofdstuk 'Klaarmaken voor gebruik'. |
| | De robot zoekt nog steeds actief. | Geef de robot ongeveer 20 minuten de tijd om terug te keren naar het dockingstation. |
| | De robot is niet gestart vanuit het dockingstation. | Als u wilt dat de robot terugkeert naar het dockingstation na een schoonmaakbeurt, moet u de robot starten vanuit het dockingstation. |
| De robot piept wanneer hij zich op het dockingstation bevindt. | U probeert de robot op te laden terwijl de aan/uit-schakelaar in de 'uit'-stand staat. | Druk op de aan/uit-schakelaar om de robot in te schakelen. |

Foutcodes

| Foutcode | Mogelijke oorzaak | Oplossing |
|-----------------|---|---|
| E1 | Wielen zitten vast | Verwijder de robot van het obstakel en druk op de start/stop-knop om verder te reinigen. |
| E2 | De bovenklep of de stofbak is niet goed geplaatst | Plaats de stofbak en de bovenklep op de juiste manier. De foutcode verdwijnt automatisch van het display. |
| E3 | Bumper zit vast | Verwijder de robot van het obstakel. De foutcode verdwijnt automatisch van het display. |
| E4 | Robot opgetild van de vloer | Plaats de robot terug op de vloer om de foutcode te laten verdwijnen. |
| E5 | De vloer is te donker | Plaats de robot op een lichter gebied van de vloer. Reinig de valsensoren. |

| Foutcode | Mogelijke oorzaak | Oplossing |
|-----------------|--------------------------|--|
| E6 | Accu niet goed geplaatst | Lees de instructies in 'De accu in de robot plaatsen' in hoofdstuk 'Voor het eerste gebruik'. |
| | Fout bij laden | Controleer of de aan/uit-knop in de stand 'aan' staat wanneer de robot zich op het dockingstation bevindt. |

Innledning

Gratulerer med kjøpet og velkommen til Philips! Registrer produktet på www.philips.com/welcome for å dra full nytte av støtten som Philips tilbyr.

Generell beskrivelse

- 1 Håndtak på støvbeholderlokk
- 2 Støvbeholderlokk
- 3 Filter
- 4 Støvbeholder
- 5 Toppdeksel
- 6 Tabell med feilkoder
- 7 Vifte
- 8 Støtdemper
- 9 Dokkingstasjon-sensor
- 10 Strømbryter
- 11 Fronthjul
- 12 Sidebørsteaksler
- 13 Fallsensorer
- 14 Hjul
- 15 Sugeåpning
- 16 TriActive XL-munnstykke
- 17 Sidebørster
- 18 Festeblokker for tørrmopper
- 19 Holder for tørrmopp
- 20 Tørrmopper
- 21 Batteriholder
- 22 Fjernkontroll
- 23 Usynlig vegg (FC8822)
- 24 Dokkingstasjon
- 25 Adapter
- 26 Liten kontakt

Display og fjernkontroll

Display på robot

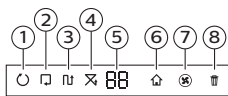

- 1 Indikator for Spiralmodus
- 2 Indikator for Veggfølgende modus
- 3 Indikator for Sikksakk-mønster-modus
- 4 Indikator for Tilfeldig modus
- 5 Rengjøringstid
- 6 Dokking-ikon
- 7 Indikator for viftehastighet
- 8 Indikator for full støvsugerpose
- 9 Lydsensor
- 10 Knapp for modusvalg
- 11 Start/stopp-knapp
- 12 Knapp for viftehastighet

Fjernkontroll

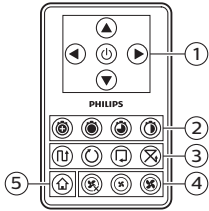

- 1 Navigeringsknapper og start/stopp
- 2 Knapper for rengjøringsstid
- 3 Knapper for rengjøringsmodus
- 4 Knapper for viftehastighet
- 5 Dokkingknapp

Kontrollpanel på dokkingstasjon

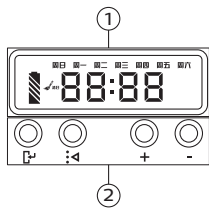

- 1 Display med tid, dag og programmeringsindikasjoner
- 2 Knapper for justering og innstilling

Hvordan roboten fungerer

Hva roboten rengjør

Denne roboten er utstyrt med funksjoner som gjør at den er til god hjelp for å rengjøre gulvene i hjemmet ditt.

Roboten passer spesielt godt til harde gulv, for eksempel tre, fliser eller linoleumgulv. Den kan ha problemer med å rengjøre myke gulv, for eksempel teppe eller matter. Hvis du bruker roboten på et teppe eller en matte, må du være i nærheten den første gangen for å se om roboten kan håndtere denne typen gulv. Du må også holde et øye med roboten når du bruker den på svarte og glansfulle harde gulv.

Hvordan roboten rengjør

Rengjøringsystem

Roboten har et 3-trinns rengjøringsystem for å rengjøre gulvene på en effektiv måte.

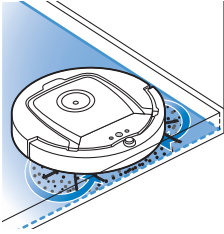

- De to sidebørstene hjelper roboten med å rengjøre i hjørner og langs veggene. De hjelper også til med å fjerne skitt fra gulvet og flytte den mot sugeåpningen.

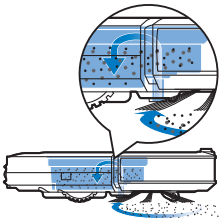

- Sugeeffekten til roboten plukker opp løs skitt og transporterer den gjennom sugeåpningen inn i støvbeholderen.
- Roboten leveres med en holder for tørrmopp som gir deg mulighet til å rengjøre harde gulv enda grundigere med tørrmopp.

Rengjøringsmønstre

I den automatiske rengjøringsmodusen beveger roboten seg i et automatisk rengjøringsmønster for å rengjøre hver del av rommet optimalt. Den bruker følgende rengjøringsmønstre:

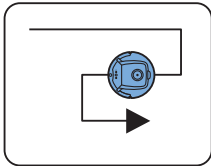

- 1 Z-mønster eller sikksakkmønster

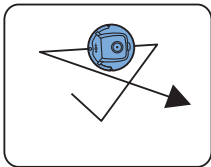

- 2 Tilfeldig mønster

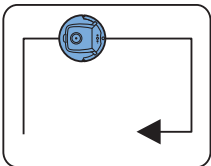

- 3 Veggfølgende mønster

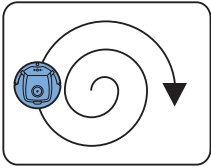

4 Spiralmønster

I automatisk rengjøringsmodus følger roboten disse mønstrene i en fast sekvens: Z-mønster, tilfeldig mønster, veggfølgende mønster og spiralmønster.

Når roboten har fullført denne sekvensen med mønstre, begynner den å bevege seg i Z-mønster igjen. Roboten fortsetter å rengjøre rommet i dette mønsteret til det oppladbare batteriet er tomt, eller til den slås av manuelt.

Hvis roboten oppdager et spesielt skittent område under rengjøringen, bytter den til spiralmodus og endrer viftehastigheten til turbo for å sikre grundig fjerning av skitt.

Merk: Du kan også velge modus individuelt ved å trykke på tilsvarende knapp på fjernkontrollen. Modusene som velges manuelt, er bare aktive i et par minutter. Deretter går roboten tilbake til automatisk rengjøringsmodus.

Gå til delen "Bruke roboten" og avsnittet "Moduser for rengjøring" hvis du ønsker mer informasjon.

Slik unngår roboten høydeforskjeller

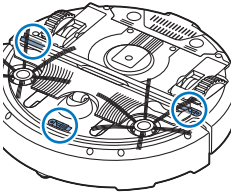

Roboten har tre fallsensorer på undersiden. Den bruker disse fallsensorene til å registrere og unngå høydeforskjeller (f.eks. trapper).

Merk: Det er normalt at roboten beveger seg litt utenfor kanten ved høydeforskjeller, da den fremre fallsensoren er plassert bak støtfangeren.

Forsiktig: Enkelte ganger registrerer ikke fallsensorene trapper eller andre høydeforskjeller i tide. Du bør derfor holde et øye med roboten de første gangene du bruker den, og når du bruker den i nærheten av trapper eller høydeforskjeller. For at roboten skal klare å registrere høydeforskjeller er det viktig at du rengjør fallsensorene regelmessig (følg anvisningene i kapitlet "Rengjøring og vedlikehold").

Før bruk første gang

Montere sidebørstene

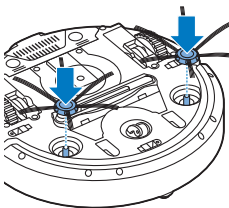

- 1 Finn frem sidebørstene, og legg roboten opp ned på et bord eller på gulvet.
- 2 Skyv sidebørstene på akslene på bunnen av roboten.

Merk: Pass på at du fester sidebørstene ordentlig. Trykk dem ned på akselen til du hører at de låses på plass med et klikk.

Fjerne lappen på fjernkontrollen

Fjernkontrollen bruker et CR2025 knappcellebatteri. Batteriet beskyttes av en beskyttelseslapp som må fjernes før bruk.

- 1 Trekk beskyttelseslappen til batteriet ut av batterirommet i fjernkontrollen. Nå er fjernkontrollen klar til bruk.

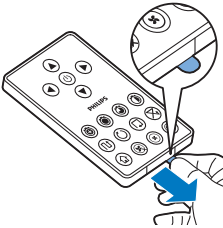

Før bruk

Installere dokkingstasjonen

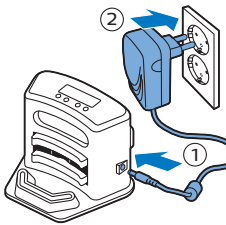

- 1 Sett den lille pluggen til adapteren inn i inngangen på dokkingstasjonen (1), og sett adapteren inn i stikkkontakten (2).
 - Skjermen på dokkingstasjonen lyser.
- 2 Plasser dokkingstasjonen på et vannrett, jevnt gulv inntil veggen.

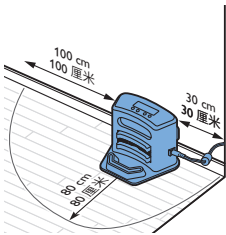

Merk: Kontroller at det ikke finnes hindringer eller høydeforskjeller 80 cm foran dokkingstasjonen eller 30 cm til høyre og 100 cm til venstre for den.

Tips: For å sikre at dokkingstasjonen forblir på det valgte stedet fester du den til veggen med skruer eller med to striper dobbeltsidig teip.

Lading

Når du lader for første gang, og når det oppladbare batteriet til roboten er tomt, er ladetiden fire timer.

Du kan lade roboten på to måter:

- på dokkingstasjonen, enten manuelt eller automatisk under bruk
- ved å koble roboten direkte til strømnettet

Merk: Når det oppladbare batteriet er fulladet, kan roboten rengjøre i opptil 120 minutter.

Lading på dokkingstasjonen

1 Trykk på strømbryteren for å slå på roboten.

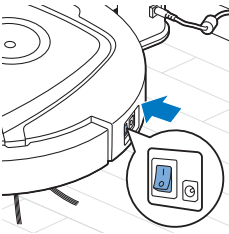

2 Plasser roboten på den tilkoblede i dokkingstasjonen.

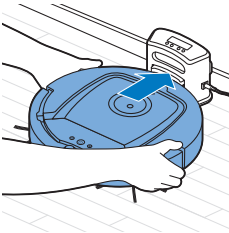

3 Start/stopp-knappen begynner å blinke.

Merk: Displayet på roboten viser oppstartsindikatoren siden det er første gang du lader roboten.

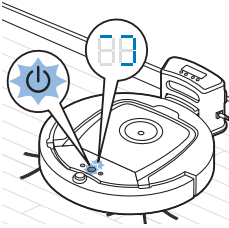

4 Når det oppladbare batteriet er fulladet, lyser start/stopp-knappen kontinuerlig.

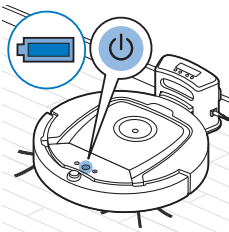

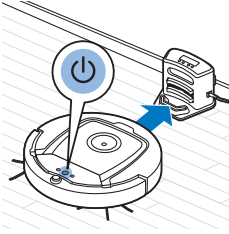

Lade automatisk under bruk

- 1 Når roboten er ferdig med å rengjøre, eller når det kun gjenstår 15 % batterikapasitet, søker den automatisk etter dokkingstasjonen for å lade opp. Når roboten søker etter dokkingstasjonen, blir lyset i start/stopp-knappen oransje.
- 2 Når det oppladbare batteriet er fulladet, lyser start/stopp-knappen kontinuerlig.

Klargjøre rommet for rengjøring

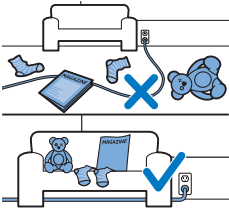

Før du lar roboten rengjøre, må du sørge for at du fjerner alle løse og skjøre gjenstander fra gulvet. Fjern også alle kabler og ledninger fra gulvet.

Bruke roboten

Starte og stoppe

- 1 Sett strømbryterne på siden av roboten i på-stilling.
- 2 Trykk på start/stopp-knappen.
 - Du kan trykke på start/stopp-knappen på roboten.

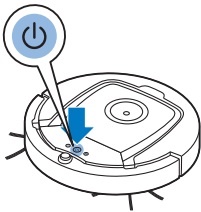

- Du kan også trykke på start/stopp-knappen på fjernkontrollen.
- 3 Start/stopp-knappen er kontinuerlig på, og roboten starter rengjøringen.

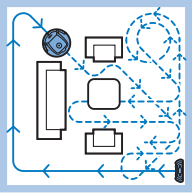

- 4 Roboten rengjør i automatisk rengjøringsmodus inntil batteriet begynner å bli svakt. I automatisk rengjøringsmodus følger den gjentatte sekvenser med Z-mønster, tilfeldig, veggfølging og spiralmønster.

Merk: Hvis du vil velge en individuell modus, trykker du på en av modusknappene på fjernkontrollen. Se delen "Valg av rengjøringsmodus" for mer informasjon.

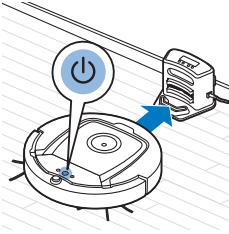

- 5 Når batteriet begynner å bli svakt, blir start/stopp-knappen oransje og roboten søker etter dokkingstasjonen for å lade opp.
- 6 Du kan også trykke på start/stopp-knappen for å avbryte eller stoppe rengjøringen. Hvis du trykker en gang til på start/stopp-knappen og batteriet har tilstrekkelig med strøm, fortsetter roboten å rengjøre i automatisk rengjøringsmodus.

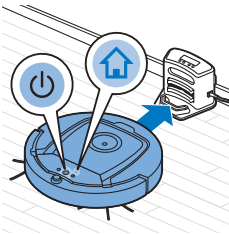

- 7 Hvis du vil få roboten til å returnere til dokkingstasjonen før det oppladbare batteriet blir dårlig, trykker du på dokkingknappen på fjernkontrollen. Dokkingikonet på skjermen på roboten lyser, og roboten returnerer til dokkingstasjonen.

Valg av rengjøringsmodus

I tillegg til automatisk rengjøringsmodusen har denne roboten fire individuelle rengjøringsmoduser som kan aktiveres ved å trykke på tilsvarende knapp på fjernkontrollen.

Merk: Modusene som velges manuelt, er bare aktive i et par minutter. Deretter går roboten tilbake til automatisk rengjøringsmodus.

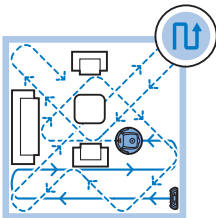

Z-mønstermodus

I Z-mønstermodus rengjør roboten ved å bevege seg med Z-formede svinger gjennom rommet for å rengjøre store områder.

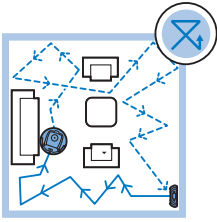

Tilfeldig modus

I denne modusen rengjør roboten rommet i rette linjer og på kryss og tvers.

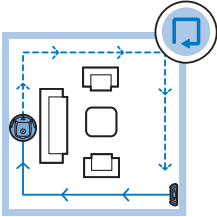

Veggfølgende modus

I denne modusen følger roboten veggene i rommet for å rengjøre området ved veggene ekstra.

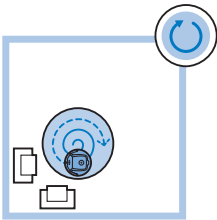

Spiralmodus

I denne modusen beveger roboten seg i et spiralmønster for å rengjøre et lite område. Hvis støvøleren registrerer smuss, vil roboten automatisk øke viftehastigheten til turbo.

Manuell kjøring

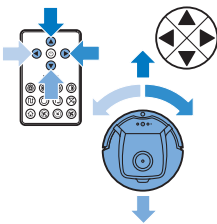

- 1 Bruk av piltastene over og under og til høyre og venstre for start/stopp-knappen på fjernkontrollen for å styre roboten rundt i rommet.

Merk: Vær forsiktig når du kjører roboten manuelt nær høydeforskjeller og trapper.

Merk: Vakuumsfunksjonen og sidebørstene kan kun brukes når roboten kjøres forover. Knappene venstre, høyre og tilbake brukes kun for å manøvrere roboten.

Bruke knappene for rengjøringstid

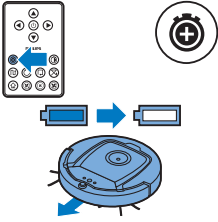

- Roboten rengjør som standard i automatisk rengjøringsmodus inntil det oppladbare batteriet begynner å bli svakt. Roboten går deretter automatisk tilbake til dokkingstasjonen. Hvis du har valgt en av de andre rengjøringstidene (se under), kan du bytte tilbake til standardmodus ved å trykke på knappen for maksimal rengjøringstid på fjernkontrollen.

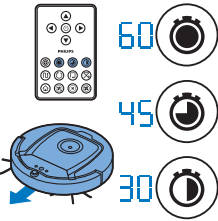

- De andre knappene for rengjøringstid på fjernkontrollen gir deg mulighet til å la roboten kjøre i henholdsvis 60, 45 og 30 minutter. Når rengjøringstiden er omme, går roboten tilbake til dokkingstasjonen. Dokkingikonet på displayet begynner å lyse.
- Hvis du vil få roboten til å returnere til dokkingstasjonen før det oppladbare batteriet blir dårlig, trykker du på dokkingknappen på fjernkontrollen. Dokkingikonet forsvinner fra skjermen. Når rengjøringstiden er omme, stopper roboten.

Bruke dokkingstasjonen

Angi klokkeslett og dag

Hvis du vil bruke rengjøringsprogrammer, må du først stille inn klokkeslett og ukedag på displayet på dokkingstasjonen.

Merk: Bildene for trinnene under finnes bakerst i denne brukerhåndboken.

- 1 Trykk på set-knappen. Indikatoren for angitt modus og indikatoren for klokkeslett begynner å blinke.
- 2 Trykk én gang på select-knappen. Indikatoren for timer begynner å blinke.
- 3 Bruk knappene + og - på dokkingstasjonen for å angi timer. Den angitte tiden i timer vises på displayet.
- 4 Trykk på select-knappen for å bekrefte tiden som er angitt i timer. Indikatoren for minutter begynner å blinke.
- 5 Bruk knappene + og - på dokkingstasjonen for å angi minutter. Den angitte tiden i minutter vises på displayet.
- 6 Trykk på select-knappen for å bekrefte tiden som er angitt i minutter. Indikatoren "Su" for Sunday (søndag) begynner å blinke.
- 7 Bruk knappene + og - på dokkingstasjonen for å angi ukedag.
- 8 Trykk på select-knappen for å bekrefte ukedagen.
- 9 Trykk på set-knappen for å bekrefte innstilling av klokkeslett og ukedag. Indikatoren for angitt modus og indikatoren for klokkeslett slutter begge å blinke, og begynner å lyse.

Programmere rengjøringstider

Hvis du har angitt klokkeslett og ukedag på displayet på dokkingstasjonen, kan du programmere rengjøringstider for roboten.

Merk: Bildene for trinnene under finnes bakerst i denne brukerhåndboken.

Tilgjengelige programmeringsalternativer er:

| Program | Indikatorer på displayet |
|-----------------------------------|--|
| Rengjøring hver dag | Indikasjoner for alle dagene er på |
| Rengjøring på ukedager | Indikasjonen Mo to Fri er på |
| Rengjøring på to påfølgende dager | Indikasjoner for 2 dager er på, for eksempel Fri og Sa |
| Rengjøring 1 dag i uken | Indikasjon for valgt dag er på |

- 1 Trykk på set-knappen. Indikatoren for angitt modus og indikatoren for rengjøringsprogram begynner å blinke.
- 2 Trykk én gang på select-knappen. Indikatoren for timer begynner å blinke.
- 3 Bruk knappene + og - på dokkingstasjonen for å angi timer. Den angitte tiden i timer vises på skjermen.
- 4 Trykk på select-knappen for å bekrefte tiden som er angitt i timer. Indikatoren for minutter begynner å blinke.
- 5 Bruk knappene + og - på dokkingstasjonen for å angi minutter. Den angitte tiden i minutter vises på displayet.
- 6 Trykk på select-knappen for å bekrefte tiden som er angitt i minutter. Indikatoren "Su" for Sunday (søndag) begynner å blinke.
- 7 Bruk knappene + og - på dokkingstasjonen for å veksle mellom rengjøringsprogrammer (se tabellen ovenfor for tilgjengelige programmeringsmuligheter).
- 8 Trykk på select-knappen for å bekrefte det valgte programmet.
- 9 Trykk på set-knappen for å bekrefte programmeringen. Indikatoren for angitt modus og indikatoren for rengjøringsprogram slutter begge å blinke, og begynner å lyse.
- 10 Når du har angitt et rengjøringsprogram, vil displayet vise indikatoren for rengjøringsprogram samt dagen(e) som er valgt. Hvis du lar roboten være i standbymodus og det oppladbare batteriet er fulladet, vil roboten begynne å rengjøre til angitt tid på dagen(e) som er programmert.



Knapper for viftehastighet

Du kan bruke knappene for viftehastighet for å slå av viften eller øke viftehastigheten til turbo. Standardinnstillingen er normal viftehastighet.

- 1 Trykk på denne knappen for å slå av viften.
- 2 Trykk på denne knappen for starte viften med normal hastighet.
- 3 Turboknappen øker viftehastigheten.

Klapperespons

Klapperesponsen aktiveres når roboten går i dvalemodus i følgende situasjoner:

- når den stopper rengjøringen på grunn av feil
- når den ikke finner dokkingstasjonen innen 20 minutter

Hvis du ikke ser roboten, kan du finne den ved å klappe i hendene én gang. Roboten svarer ved å lage en pipelyd og slå på alle ikonene på skjermen.

Bruke tørrmopp-tilbehøret

Tørrmopp-tilbehøret er en funksjon som gir deg mulighet til å rengjøre harde gulv med tørrmopper.

Merk: Ved bruk av tørrmopp-tilbehøret kan roboten ha vansker med å krysse dørstokker eller komme seg opp på tepper.

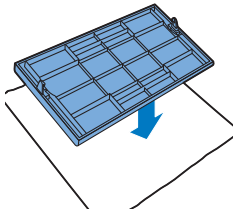

Forberede tørrmopp-tilbehøret for bruk

- 1 Snu roboten opp ned, og plasser den på gulvet eller på et bord.
- 2 Plasser tørrmoppen på et bord og plasser tørrmopp-tilbehøret på moppen med festetappene mot deg.

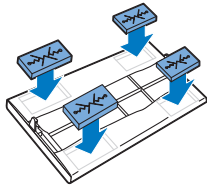

- 3 Brett begge ender av tørrmoppen rundt tørrmopp-tilbehøret, og fest tørrmoppen på tilbehøret ved å skyve festeblokkene inn i fordypningene.

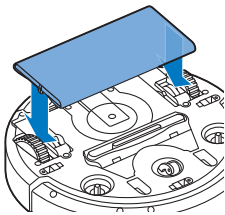

- 4 Sett festetappen til tørrmopp-tilbehøret inn i åpningen rett bak hjulet på den ene siden av roboten, og skyv til du hører at den låses på plass med et klikk. Gjenta deretter disse handlingene på den andre siden.
- 5 Snu roboten og sett hjulene tilbake på gulvet slik at tørrmopp-tilbehøret berører gulvet.

Bruke roboten med tørrmopp-tilbehøret

Når tørrmopp-tilbehøret er festet, kan du bruke roboten i alle modusen og på alle harde gulv. Ikke bruk tørrmopp på tepper eller matter.

Fjerne tørrmopp-tilbehøret

- 1 Ta av tørrmopp-tilbehøret så snart du er ferdig med å tørke gulvet.
- 2 Snu roboten opp ned, og plasser den på gulvet eller på et bord.
- 3 Skyv én ende av tørrmopp-tilbehøret mot hjulet på den andre siden av roboten for å løse det ut. Trekk deretter tilbehøret av roboten.

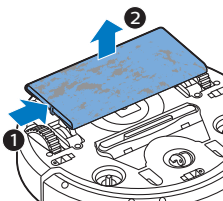

Bruke den usynlige veggen (FC8822)

Sette inn batterier i den usynlige veggen

Den usynlige veggen drives av fire AA-batterier.

- 1 Trykk på de to utløsertappene nederst på bakdekselet (1), og skyv deretter bakdekselet oppover og av den usynlige veggen (2).

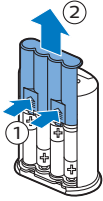

- 2 Ta fire nye AA-batterier fra pakken og sett dem inn i batterirommet i den usynlige veggen.

Merk: Kontroller at polene + og - på batteriene peker i riktig retning.

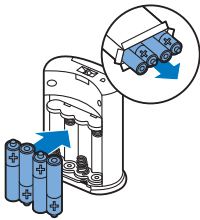

- 3 Skyv på plass igjen bakdekselet på den usynlige veggen.

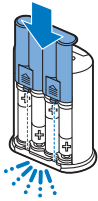

Plassere den usynlige veggen for å stoppe roboten

Du kan bruke den usynlige veggen for å hindre at roboten går inn i et rom eller et område som du vil holde den unna.

- 1 Plasser enheten på et punkt du ikke vil at roboten skal gå forbi, f.eks. nær en åpen dør til et rom som roboten ikke skal gå inn i.

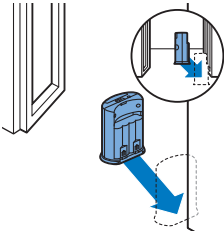

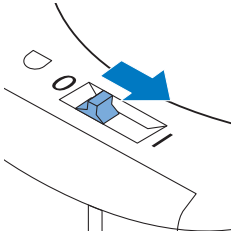

- 2 Slå på den usynlige veggen med av/på-bryteren øverst på enheten.
- 3 Start roboten.

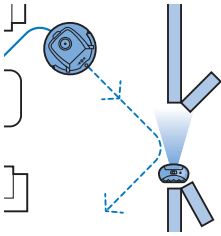

- 4 Når roboten kommer for nær den usynlige veggen, begynner lampen på den usynlige veggen å blinke, og den usynlige veggen avgir en stråle med infrarødt lys. Denne strålen med infrarødt lys gjør at roboten endrer kurs og beveger seg bort fra den usynlige veggen.

Merk: Ved bruk av den usynlige veggen må du sjekke med jevne mellomrom at batteriene er tilstrekkelig oppladet. Du kan gjøre dette ved å slå den virtuelle veggen på og av. Hvis batteriene er tilstrekkelig oppladet, vil LED-lampen på den usynlige veggen lyse kort.

Rengjøring og vedlikehold

Rengjøre roboten

Hvis du vil opprettholde god rengjøringsytelse, må du rengjøre fallsensorene, hjulene, sidebørstene og sugeåpningen med jevne mellomrom.

- 1 Legg roboten opp ned på en flat overflate
- 2 Bruk en børste med myk bust (f.eks. en tannbørste) for å fjerne støv eller lo fra fallsensorene.

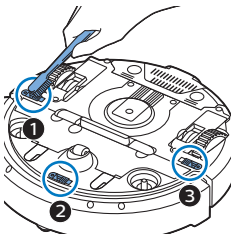

Merk: Det er viktig at du rengjør fallsensorene regelmessig. Hvis fallsensorene er skitne, kan det hende at roboten ikke klarer å registrere høydeforskjeller eller trapper.

- 3 Bruk en børste med myk bust (f.eks. en tannbørste) for å fjerne støv eller lo fra forhjulene og sidehjulene.

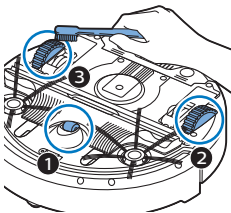

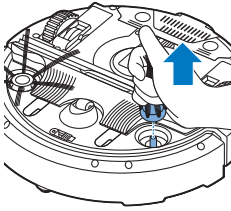

- 4 Hvis du vil rengjøre sidebørstene, tar du tak i børstehårene og trekker dem av akslene.

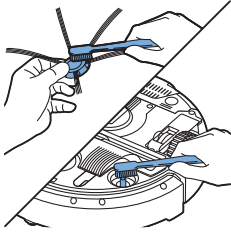

- 5 Fjern lo, hår og tråder fra akselen og fra sidebørsten med en myk børste (f.eks. en tannbørste) eller en klut.
6 Kontroller sidebørstene og bunnen av roboten for skarpe gjenstander som kan skade gulvet.

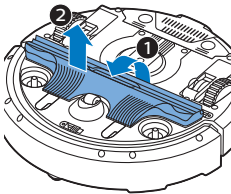

- 7 Løs festene på TriActive XL-munnstykket ved å stikke inn fingrene på stedene som er merket med pil, og dra TriActive-munnstykket av roboten.

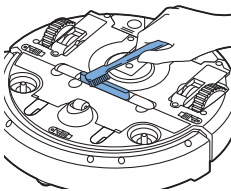

- 8 Rengjør sugeåpningen med en myk børste (f.eks. en tannbørste).

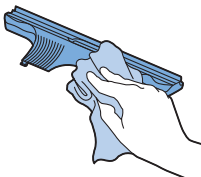

- 9 Fjern all synlig skitt fra TriActive-munnstykket.

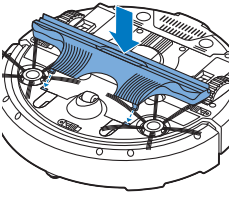

- 10** Sett låsekrokene på TriActive-munnstykket inn i hullene på undersiden av roboten. Trykk TriActive-munnstykket tilbake i posisjon. Kontroller at munnstykket kan beveges fritt opp og ned noen millimeter.

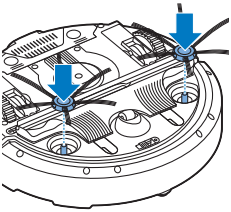

- 11** Skyv sidebørstene på nytt på akslene på undersiden roboten.

Tømme og rengjøre støvbeholderen

Tøm og rengjør støvbeholderen når indikatoren for full støvbeholder lyser kontinuerlig.

- 1** Kontroller at strømbryteren er i av-stillingen.
- 2** Ta av dekselet.

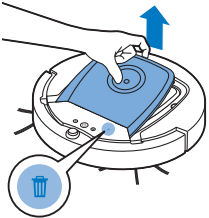

- 3** Trekk opp håndtaket på støvbeholderlokket, og løft støvbeholderen ut av støvbeholderkammeret.

Merk: Når du fjerner eller setter inn støvbeholderen, må du passe på at du ikke skader bladene på motorviften.

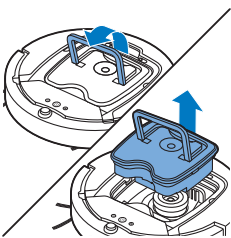

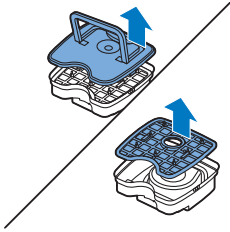

- 4 Løft lokket forsiktig av støvbeholderen (1), og ta ut filteret (2).

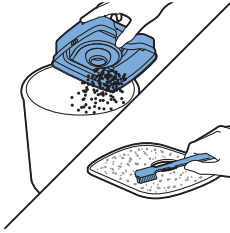

- 5 Tøm støvbeholderen ved å riste den over en søppelbøtte. Rengjør filteret og innsiden av støvbeholderen med en klut eller en tannbørste med myk bust. Rengjør også sugeåpningen på undersiden av støvbeholderen.

Forsiktig: Ikke rengjør støvbeholderen og filteret med vann eller i oppvaskmaskinen.

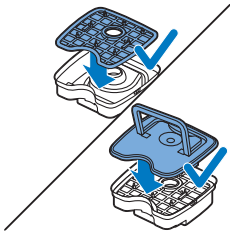

- 6 Sett filteret tilbake på plass i støvbeholderen (1). Sett deretter lokket på støvbeholderen (2).

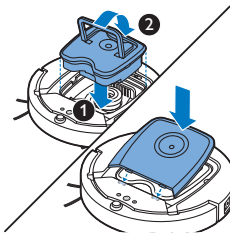

- 7 Sett støvbeholderen tilbake på plass i støvbeholderkammeret, og sett toppdekslet tilbake på roboten.

Forsiktig: Kontroller at det alltid er satt inn filter i støvbeholderen. Hvis du bruker roboten uten filter i støvbeholderen, skades motoren.

Bestille tilbehør

Gå til www.shop.philips.com/service eller din lokale Philips-forhandler for å kjøpe tilbehør eller reservedeler. Du kan også kontakte Philips sin forbrukerstøtte i landet der du bor (du finner kontaktinformasjonen i garantiheftet).

Utskiftning

Skifte filteret

Skift filteret hvis det er skadet eller svært skittent. Du kan bestille et nytt filtersett under typenummer FC8066. Se "Tømme og rengjøre støvbeholderen" i avsnittet "Rengjøring og vedlikehold" hvis du vil ha instruksjoner om hvordan du fjerner filteret fra støvbeholderen, og hvordan du plasserer det i støvbeholderen.

Skifte ut sidebørstene

Skift ut sidebørstene etter en viss tid for å sikre ordentlig rengjøringsresultater.

Bytt alltid ut sidebørstene ved tegn på slitasje eller skader. Vi anbefaler at du bytter begge sidebørstene samtidig. Du kan bestille ekstra sidebørster som del av settet FC8068. Dette settet inkluderer også to filtre og tre tørrmopper.

- 1 Kontroller at strømbryteren er i av-stillingen.
- 2 Hvis du vil bytte ut sidebørstene, tar du tak i børstehårene på de gamle sidebørstene og trekker dem av akslene.

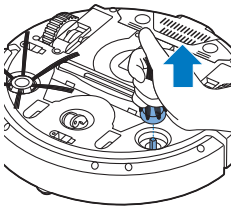

- 3 Skyv de nye sidebørstene på akselen.

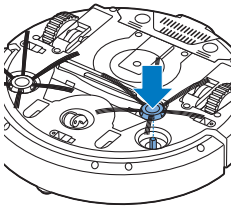

Skifte tørrmopp

Du kan bestille nye tørrmopper. De inngår i settet FC8068. Settet inkluderer også to sidebørster og to filtre.

Bytte ut batteriet i fjernkontrollen

Fjernkontrollen bruker et CR2025 knappcellebatteri. Bytt ut batteriet når roboten ikke lenger reagerer når du trykker på knappene på fjernkontrollen.

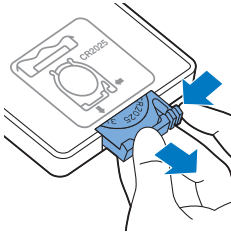

- 1 Hold fjernkontrollen opp ned. Trykk på utløserknappen på batteriholderen samtidig som du skyver batteriholderen ut av fjernkontrollen.

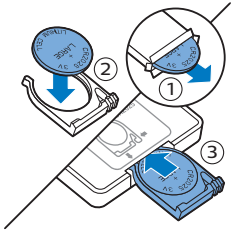

- 2 Fjern det tomme batteriet fra batteriholderen, og sett inn et nytt batteri i batteriholderen. Skyv deretter batteriholderen tilbake i fjernkontrollen.

Bytte ut det oppladbare batteriet

Det oppladbare batteriet på roboten må skiftes av kvalifiserte vedlikeholdsteknikere. Ta med roboten til et autorisert Philips-servicesenter for å få batteriet skiftet når du ikke lenger kan lade det, eller når det går tomt for strøm raskt. Du finner kontaktopplysningene til Philips' forbrukerstøtten i ditt land i den internasjonale garantibrosjyren.

Resirkulering



- Dette symbolet betyr at dette produktet ikke må avhendes i vanlig husholdningsavfall (2012/19/EU).



- Dette symbolet betyr at dette produktet inneholder et innebygd oppladbart batteri som ikke skal kastes i vanlig husholdningsavfall (2006/66/EC). Vi anbefaler deg å ta med produktet til et offentlig innsamlingssted eller til et Philips-servicesenter, slik at det oppladbare batteriet kan fjernes av en faglært.
- Følg nasjonale bestemmelser om avfallsdeponering av elektriske og elektroniske produkter samt oppladbare batterier. Riktig avfallshåndtering bidrar til å forhindre negative konsekvenser for helse og miljø.

Fjerne det oppladbare batteriet

Advarsel: Det oppladbare batteriet må fjernes hvis apparatet skal kastes. Sørg for at batteriet er helt tomt før du fjerner det.

Følg retningslinjene nedenfor for å ta ut det oppladbare batteriet. Ta med roboten til et autorisert Philips-servicenter for å få batteriet skiftet når du ikke lenger kan lade det, eller når det går tomt for strøm raskt. Kontakt Philips-forbrukerstøtten for ditt land for å få adressen til et servicenter nær deg.

- 1 Start roboten fra et annet sted i rommet enn dokkingstasjonen.
- 2 La roboten kjøre til det oppladbare batteriet er tomt, for å sørge for at det oppladbare batteriet er helt utladet før du fjerner det og kaster det.
- 3 Løsne skruene og ta av lokket på batterirommet.

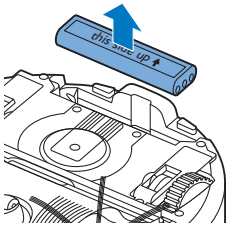
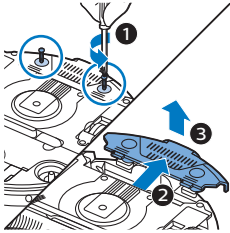

- 4 Løft ut det oppladbare batteriet og koble det fra.
- 5 Ta med roboten og det oppladbare batteriet til et innsamlingssted for elektrisk og elektronisk avfall.

Feilsøking

Dette kapitlet oppsummerer de vanligste problemene som kan oppstå med apparatet. Hvis du ikke kan løse problemet ved hjelp av informasjonen nedenfor, kan du gå til www.philips.com/support for å se en liste over vanlige spørsmål, eller du kan kontakte forbrukerstøtten i landet der du bor.

| Problem | Mulig årsak | Løsning |
|---|--|---|
| Roboten begynner ikke å rengjøre når jeg trykker start/stopp-knappen. | Det oppladbare batteriet er utladet. | Lad opp det oppladbare batteriet (se avsnittet Før bruk). |
| | Den lille pluggen sitter fremdeles i kontakten på roboten. | Roboten fungerer ikke med strøm. Den fungerer bare med det oppladbare batteriet. Koble derfor alltid adapteren fra roboten og strømmettet før bruk. |
| | Strømbryteren står ikke i på (I)-stilling. | Trykk på strømbryteren. Trykk på start/stopp-knappen på roboten eller fjernkontrollen for å starte rengjøring. |

| Problem | Mulig årsak | Løsning |
|------------------------------------|--|--|
| Advarselindikatoren blinker raskt. | Ett av eller begge hjulene har satt seg fast. | Sett strømbryteren i av-stilling. Fjern lo, hår eller tråder som sitter fast rundt hjulopphenget. |
| | En av eller begge sidebørstene sitter fast. | Rengjør sidebørstene (se avsnittet Rengjøring og vedlikehold). |
| | Toppdekslet er ikke satt på eller ikke ordentlig lukket. | Når toppdekslet ikke er på eller ikke er ordentlig lukket, fungerer ikke roboten. Sett toppdekslet riktig på plass på roboten. |
| | Støtfangeren har satt seg fast. | Trykk på start/stopp-knappen. Løft roboten slik at støtfangeren frigjøres. Plasser roboten litt unna hindringen, og trykk på start/stopp-knappen for å gjenoppta rengjøringen. |
| | Roboten ble løftet mens den var i gang med rengjøring. | Trykk på start/stopp-knappen. Plasser roboten på gulvet. Trykk på start/stopp-knappen for å få roboten til å gjenoppta rengjøringen. |

| Problem | Mulig årsak | Løsning |
|--|--|--|
| Roboten rengjør ikke ordentlig. | Børstehårene på én av eller begge sidebørstene er bøyd eller knekte. | Legg børsten eller børstene i varmt vann en stund. Hvis dette ikke får børstehårene til å gå tilbake til opprinnelig form, må du bytte ut sidebørstene (se avsnittet "Utskifting"). |
| | Filteret i støvbeholderen er skittent. | Rengjør filteret i støvbeholderen med en klut eller en tannbørste med myk bust. Alternativt kan du rengjøre filteret og støvbeholderen med en vanlig støvsuger satt til laveste sugoeffektinnstilling. |
| | | Hvis du ikke får rent filteret ved å børste eller støvsuge det, bytter du det ut med et nytt filter. Vi anbefaler at du bytter filter minst én gang i året. |
| | Sugeåpningen på undersiden av støvbeholderen er tett. | Rengjør sugeåpningen (se avsnittet Rengjøring og vedlikehold). |
| | Fronthjulet har satt seg fast med hår eller annet smuss. | Rengjør fronthjulet (se avsnittet Rengjøring og vedlikehold). |
| | Roboten rengjør en svært mørk eller blank overflate. Dette utløser fallsensorene og fører til at roboten beveger seg i et uvanlig mønster. | Trykk på start/stopp-knappen og flytt roboten til en sted der gulvet er lysere. Hvis problemet vedvarer selv på lysere gulv, kan du gå til www.philips.com/support eller ta kontakt med Philips' forbrukerstøtten i landet ditt. |
| | Roboten rengjør et gulv som reflekterer sollys ganske kraftig. Dette utløser fallsensorene og fører til at roboten beveger seg i et uvanlig mønster. | Trekk for gardinene for å stenge sollyset ute. Du kan også starte rengjøring når sollyset er mindre skarpt. |
| Det oppladbare batteriet kan ikke lenger lades eller går tomt svært raskt. | Det er mulig at det oppladbare batteriet ikke kan brukes lenger. | Bytt ut det oppladbare batteriet (se avsnittet Utskifting). |
| Batteriet i fjernkontrollen går alt for raskt tomt. | Kanskje du bruker feil batteritype. | Du trenger et CR2025-knappcellebatteri til fjernkontrollen. Hvis problemet vedvarer, går du til www.philips.com/support eller kontakter forbrukerstøtten i landet ditt. |
| Roboten går i ring. | Roboten er i spot-modus for rengjøring. | Dette er normalt. Hvis det oppdages mye skitt på gulvet, kan spiralmodus bli aktivert for å gi grundig rengjøring. Dette inngår også i automatisk rengjøringsmodus. Etter ca. ett minutt går roboten tilbake til det vanlige rengjøringsmønsteret. Alternativt kan du stoppe spiralmodus ved å velge en annen rengjøringsmodus på fjernkontrollen. |

| Problem | Mulig årsak | Løsning |
|--|--|--|
| Roboten finner ikke dokkingstasjonen. | Det er ikke nok plass til at roboten klarer å navigere til dokkingstasjonen. | Plasser dokkingstasjonen på et annet sted. Se "Installere dokkingstasjonen" i avsnittet "Før bruk". |
| | Roboten søker fortsatt aktivt. | Gi roboten rundt 20 minutter på seg til å gå tilbake til dokkingstasjonen. |
| | Roboten ble ikke startet fra dokkingstasjonen. | Hvis du vil at roboten skal gå tilbake til dokkingstasjonen etter rengjøring, starter du den fra dokkingstasjonen. |
| Roboten piper når den står i dokkingstasjonen. | Du forsøker å lade roboten mens strømbryteren er i avstilling. | Trykk på strømbryteren for å slå på roboten. |

Feilkoder

| Feilkode | Mulig årsak | Løsning |
|----------|---|--|
| E1 | Hjulene setter seg fast | Fjern roboten fra hindringen og trykk på start/stopp-knappen for å fortsette rengjøring. |
| E2 | Toppdekslet eller støvbeholderen er ikke satt på riktig | Sett på plass støvbeholderen og toppdekslet på roboten. Feilkoden forsvinner automatisk fra skjermen. |
| E3 | Støtfangeren setter seg fast | Fjern roboten fra hindringen. Feilkoden forsvinner automatisk fra skjermen. |
| E4 | Roboten er løftet fra gulvet | Sett roboten tilbake på gulvet for å få feilkoden til å forsvinne. |
| E5 | Fargen på gulvet er for mørk | Plasser roboten på et sted der gulvet er lysere. Rengjør fallsensorene. |
| E6 | Batteriet er ikke satt inn ordentlig | Les instruksjonene i "Sette inn det oppladbare batteriet i roboten" i avsnittet "Før første gangs bruk". |
| | Ladefeil | Kontroller at strømbryteren er i på-stilling når roboten er i dokkingstasjonen |

Introdução

Parabéns pela sua compra e seja bem-vindo à Philips! Para beneficiar na totalidade da assistência que a Philips oferece, registre o seu produto em www.philips.com/welcome.

Descrição geral

- 1 Pega da tampa do compartimento para pó
- 2 Tampa do compartimento para pó
- 3 Filtro
- 4 Compartimento para pó
- 5 Tampa superior
- 6 Tabela de códigos de erro
- 7 Ventilador
- 8 Proteção amortecedora
- 9 Sensor da estação de base
- 10 Botão de alimentação
- 11 Roda frontal
- 12 Eixos das escovas laterais
- 13 Sensores de queda
- 14 Rodas
- 15 Abertura de sucção
- 16 Escova TriActive XL
- 17 Escovas laterais
- 18 Blocos de fixação para toalhitas de limpeza secas
- 19 Suporte para toalhitas de limpeza secas
- 20 Toalhitas de limpeza secas
- 21 Compartimento da pilha
- 22 Telecomando
- 23 Unidade de paredes virtuais (FC8822)
- 24 Estação de base
- 25 Adaptador
- 26 Ficha pequena

Visor e telecomando

Visor do robot

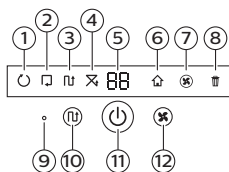

- 1 Indicador do modo espiral
- 2 Indicador do modo de seguimento de paredes
- 3 Indicador do modo de padrão em ziguezague
- 4 Indicador do modo aleatório
- 5 Tempo de limpeza
- 6 Ícone da base
- 7 Indicador da velocidade da ventoinha
- 8 Indicador de caixote para o pó cheio
- 9 Sensor de som
- 10 Botão de selecção de modo
- 11 Botão iniciar/parar
- 12 Botão de velocidade da ventoinha

Telecomando

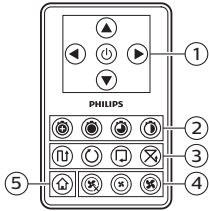

- 1 Botões de navegação e iniciar/parar
- 2 Botões do tempo de limpeza
- 3 Botões dos modos de limpeza
- 4 Botões da velocidade da ventoinha
- 5 Botão da base

Painel de controlo da estação de base

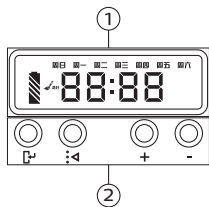

- 1 Visor com indicações de hora, dia e de programação
- 2 Botões de ajuste e definição

Como o seu robot funciona

O que o seu robot limpa

Este robot está equipado com funcionalidades que o tornam num produto de limpeza apropriado para ajudar na limpeza do chão da sua casa.

O robot é especialmente adequado para a limpeza de pavimentos, como chão de madeira, tijoleira ou linóleo. Podem surgir algumas dificuldades na limpeza de superfícies macias, como carpetes ou tapetes. Se utilizar o robot numa carpete ou num tapete, permaneça próximo deste na primeira utilização para verificar se o robot consegue limpar este tipo de superfície. O robot também requer supervisão quando utilizado em pavimentos muito escuros ou brilhantes.

Como o seu robot limpa

Sistema de limpeza

O robot tem um sistema de limpeza de 3 níveis para limpar o chão eficazmente.

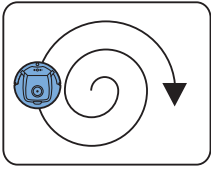

4 Padrão em espiral

No modo de limpeza automático, o robô utiliza estes padrões numa sequência fixa: padrão em Z, padrão aleatório, padrão de seguimento de paredes e padrão em espiral.

Quando o robô completar esta sequência de padrões, começa novamente a mover-se no padrão em Z. O robô continua a utilizar esta sequência de padrões para limpar a divisão até a bateria recarregável ficar com pouca carga ou até ser desligado manualmente.

Se o robô detetar uma área particularmente suja durante a limpeza, este muda para modo em espiral e para a velocidade turbo da ventoinha para garantir uma remoção da sujidade em profundidade.

Nota: também pode seleccionar um modo individualmente, premindo o botão correspondente no telecomando. Os modos seleccionados manualmente só ficam ativos durante alguns minutos. Depois disso, o robô volta ao modo de limpeza automático.

Para mais informações, consulte o capítulo "Utilizar o robô", secção "Modos de limpeza".

Como o robô evita diferenças de altura

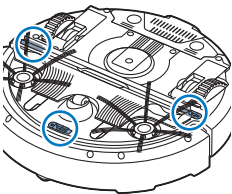

O robô possui três sensores de queda na parte inferior. Ele utiliza estes sensores de queda para detetar e evitar diferenças de altura, como escadarias.

Nota: é normal que o robô se desloque ligeiramente para além da extremidade de uma diferença de altura, visto que o sensor de queda frontal está localizado atrás da proteção amortecedora.

Atenção: em alguns casos, os sensores de queda podem não detetar atempadamente uma escada ou outras diferenças de altura. Por isso, controle o robô cuidadosamente durante as primeiras utilizações e quando o usar em áreas próximas de escadas ou de outras diferenças de altura. É importante limpar os sensores de queda regularmente para assegurar que o robô continua a detetar diferenças de altura corretamente (consulte o capítulo "Limpeza e manutenção" para obter instruções).

Antes da primeira utilização

Montar as escovas laterais

- 1 Retire as escovas laterais da embalagem, volte o robô ao contrário e pouse-o sobre uma mesa ou no chão.

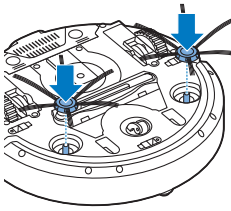

- 2 Introduza as escovas laterais nos eixos na parte inferior do robô.

Nota: assegure-se de que encaixa as escovas laterais corretamente. Pressione-as sobre o eixo até as ouvir encaixar na posição correta com um estalido.

Retirar a patilha do telecomando

O telecomando funciona com uma pilha CR2025 tipo botão. Esta pilha está protegida com uma patilha que tem de ser retirada antes da utilização.

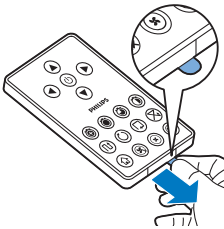

- 1 Puxe a patilha de protecção da pilha para fora do compartimento da pilha no telecomando. Agora, o telecomando está pronto a utilizar.

Preparar para a utilização

Instalar a estação de base

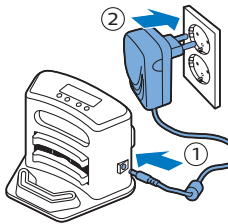

- 1 Introduza a ficha pequena do adaptador na tomada da estação de base (1) e introduza o adaptador na tomada elétrica (2).
 - O visor na estação de base acende-se.
- 2 Coloque a estação de base numa área do chão horizontal e nivelada, encostada à parede.

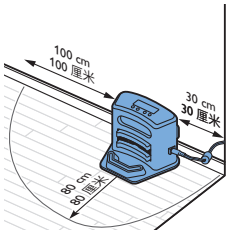

Nota: assegure-se de que não há obstáculos ou diferenças de altura a uma distância de 80 cm à frente, 30 cm para a direita e 100 cm para a esquerda da estação de base.

Sugestão: Para garantir que a estação de base se mantém firmemente na área seleccionada, fixe a mesma à parede com parafusos ou com duas tiras de fita-cola de dupla face.

Carregamento

Quando carregar pela primeira vez e quando a bateria recarregável do robot estiver vazia, o tempo de carregamento é de quatro horas.

O robot pode ser carregado de duas formas:

- Na estação de base, manualmente ou automaticamente durante a utilização;
- Através da ligação direta do robot à alimentação.

Nota: Quando a bateria recarregável está totalmente carregada, o robot pode limpar durante 120 minutos

Carregamento na estação de base

1 Prima o botão de alimentação para ligar o robot.

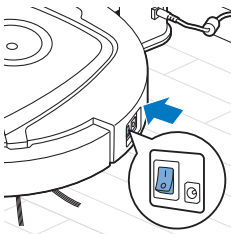

2 Coloque o robot na estação de base ligada à tomada.

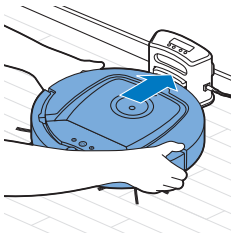

3 O botão iniciar/parar apresenta uma intermitência.

Nota: Visto que esta é a primeira vez que carrega o robot, o visor deste apresenta o indicador de inicialização.

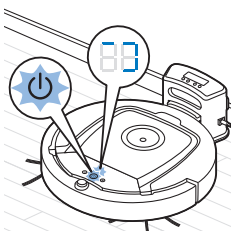

4 Quando a bateria recarregável está completamente carregada, o botão iniciar/parar mantém-se continuamente aceso.

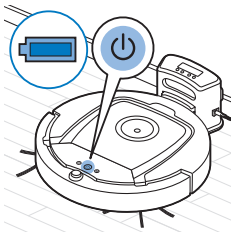

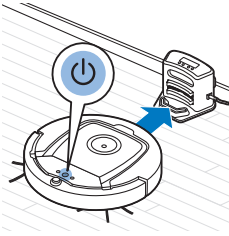

Carregamento automático durante a utilização

- 1 Quando o robot acaba de limpar ou tem apenas 15% de carga restante na bateria, procura automaticamente a estação de base para recarregar. Quando o robot procura a estação de base, a luz no botão iniciar/parar passa a cor de laranja.
- 2 Quando a bateria recarregável está completamente carregada, o botão iniciar/parar mantém-se continuamente aceso.

Preparar a divisão para uma limpeza

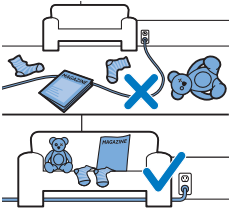

Antes de iniciar a limpeza com o robot, assegure-se de que remove todos os objectos soltos e frágeis do chão. Remova também todos os cabos e fios do chão.

Utilizar o robot

Iniciar e parar

- 1 Coloque o botão de alimentação no lado do robot na posição de ligado.
- 2 Prima o botão iniciar/parar.
 - Pode premir o botão iniciar/parar no robot.

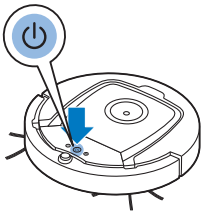

- Também pode premir o botão iniciar/parar no telecomando.
- 3 O botão iniciar/parar mantém-se continuamente aceso e o robot começa a limpar.

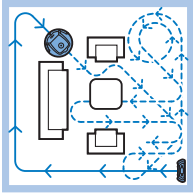

- 4 O robot limpa no modo de limpeza automático até a bateria ficar com pouca carga. No modo de limpeza automático, o robot segue sequências repetidas de padrão em Z, aleatório, de seguimento de paredes e em espiral.

Nota: para seleccionar um modo individual, prima um dos botões de modo no telecomando. Consulte a secção "Seleção do modo de limpeza" para obter mais detalhes.

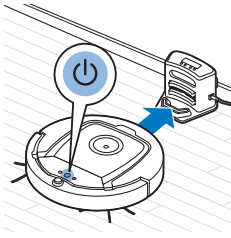

- 5 Quando a bateria tiver pouca carga, o botão iniciar/parar passa a cor de laranja e o robot procura a estação de base para recarregar.
- 6 Também pode premir o botão iniciar/parar para interromper ou parar a limpeza. Se premir novamente o botão iniciar/parar e ainda existir energia suficiente na bateria recarregável, o robot continua a limpar no modo de limpeza automático.

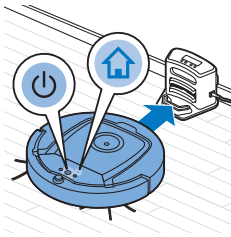

- 7 Para o robot regressar à estação de base antes de a bateria recarregável ficar com pouca carga, prima o botão da base no telecomando. O ícone da base no visor do robot acende-se e o robot regressa à estação de base.

Seleção do modo de limpeza

Para além do modo de limpeza automático, este robot tem quatro modos de limpeza individuais que podem ser ativados premindo o respetivo botão no telecomando.

Nota: os modos seleccionados manualmente só ficam ativos durante alguns minutos. Depois disso, o robot volta ao modo de limpeza automático.

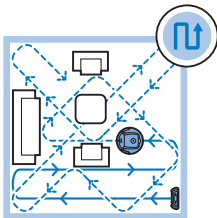

Modo de padrão em Z

No modo de padrão em Z, o robot limpa descrevendo movimentos em forma de Z pela divisão para limpar áreas grandes.

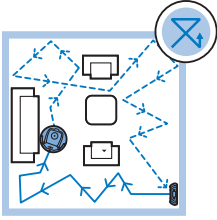

Modo aleatório

Neste modo, o robot limpa a divisão com um padrão combinado, composto por movimentos em linha recta e cruzados.

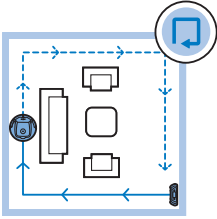

Modo de seguimento de paredes

Neste modo, o robot segue as paredes da divisão para assegurar uma limpeza extra das áreas junto às paredes.

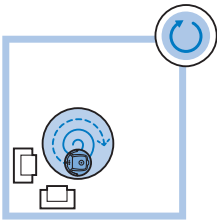

Modo em espiral

Neste modo, o robot move-se em espiral para limpar uma área pequena. Se o sensor de deteção de pó detetar sujidade, o robot muda automaticamente a ventoinha para a velocidade turbo.

Direcionamento manual

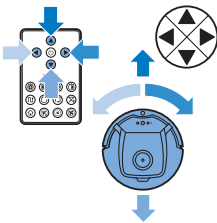

- 1 Utilize os botões de setas para cima, para baixo, para a esquerda e para a direita do botão iniciar/parar no telecomando para deslocar o robot pela divisão.

Nota: tenha cuidado ao direcionar o robot manualmente perto de diferenças de altura ou escadas.

Nota: a função de aspiração e as escovas laterais só funcionam quando o robot é direcionado para a frente. Os botões para a esquerda, para a direita ou para trás servem apenas para manobrar o robot.

Utilização dos botões do tempo de limpeza

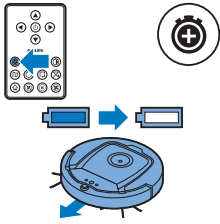

- Por predefinição, o robot limpa no modo de limpeza automático até a bateria recarregável ficar com pouca carga. Em seguida, o robot regressa automaticamente à sua estação de base. Se tiver selecionado um dos outros tempos de limpeza (veja em baixo), pode voltar para o modo predefinido premindo o botão de tempo de limpeza máxima no telecomando.

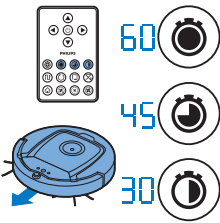

- Os outros botões do tempo de limpeza no telecomando permitem-lhe definir o robot para este funcionar durante 60, 45 e 30 minutos, respetivamente. Quando o tempo de limpeza terminar, o robot regressa automaticamente à estação de base. O ícone da base irá acender-se no visor.
- Se não pretende que o robot regressa à estação de base no fim do tempo de limpeza, prima o botão de tempo de limpeza duas vezes. O ícone da base desaparece do visor. Quando o tempo de limpeza terminar, o robot para.

Funcionamento da estação de base

Definir a hora e o dia

Se quiser utilizar os programas de limpeza, primeiro tem de definir a hora e o dia da semana no visor da estação de base.

Nota: Para as imagens referentes aos passos abaixo, consulte as páginas no final deste manual.

- 1 Prima o botão de definição. O indicador de definição de modo e o indicador da hora ficam intermitentes.
- 2 Prima uma vez o botão de seleção. A indicação da hora fica intermitente.
- 3 Utilize os botões + e - na estação de base para definir a hora. A hora definida é apresentada no visor.
- 4 Prima o botão de seleção para confirmar a hora definida. O indicador dos minutos apresenta-se intermitente.
- 5 Utilize os botões + e - na estação de base para definir os minutos. Os minutos definidos são apresentados no visor.
- 6 Prima o botão de seleção para confirmar os minutos definidos. A indicação "Su" para domingo (do inglês "Sunday") fica intermitente.
- 7 Utilize os botões + e - na estação de base para definir o dia da semana atual.
- 8 Prima o botão de seleção para confirmar o dia da semana.
- 9 Prima o botão de definição para confirmar a hora e o dia da semana. A intermitência do indicador de definição de modo e do indicador da hora pára e estes mantêm-se continuamente acesos.

Programação da hora de limpeza

Se tiver definido a hora e o dia da semana no visor da estação de base, pode programar as horas de limpeza para o robot.

Nota: Para as imagens referentes aos passos abaixo, consulte as páginas no final deste manual.

As opções de programação disponíveis são:

| Programa | Indicações no visor |
|--------------------------------|--|
| Limpar todos os dias | Todas as indicações de dias estão activas |
| Limpar em dias úteis | As indicações de segunda (Mo) a sexta-feira (Fri) estão activas |
| Limpeza em 2 dias consecutivos | Indicações de 2 dias estão activas, por ex., sexta-feira (Fri) e sábado (Sa) |
| Limpar 1 dia por semana | Indicação do dia seleccionado está activa |

- 1 Prima o botão de definição. O indicador da definição de modo e o indicador do programa de limpeza ficam intermitentes.
- 2 Prima uma vez o botão de seleção. A indicação da hora fica intermitente.
- 3 Utilize os botões + e - na estação de base para definir a hora. A hora definida é apresentada no visor.
- 4 Prima o botão de seleção para confirmar a hora definida. O indicador dos minutos apresenta-se intermitente.
- 5 Utilize os botões + e - na estação de base para definir os minutos. Os minutos definidos são apresentados no visor.
- 6 Prima o botão de seleção para confirmar os minutos definidos. A indicação "Su" para domingo (do inglês "Sunday") fica intermitente.
- 7 Utilize os botões + e - na estação de base para alternar entre programas de limpeza (consulte as opções de programação disponíveis na tabela acima).
- 8 Prima o botão de selecção para confirmar o programa seleccionado.
- 9 Prima o botão de definição para confirmar a programação. A intermitência do indicador de definição de modo e do indicador do programa de limpeza pára e estes mantêm-se continuamente acesos.
- 10 Quando tiver definido um programa de limpeza, o visor apresenta o indicador do programa de limpeza e o dia ou dias seleccionados. Se deixar o robot em modo de espera e se a sua bateria recarregável estiver completamente carregada, este começará a limpar à hora programada no dia ou dias programados.



Botões da velocidade da ventoinha

Pode utilizar os botões da velocidade da ventoinha para aumentar a velocidade da ventoinha para turbo ou para desligar a ventoinha. A velocidade normal da ventoinha está predefinida.

- 1 Prima este botão para desligar a ventoinha.
- 2 Prima este botão para ligar a ventoinha à velocidade normal.
- 3 O botão turbo da ventoinha aumenta a velocidade da ventoinha.

Reação a palmas

A reação a palmas é ativada quando o robot entra no modo de suspensão nas seguintes situações:

- quando o robot para de limpar devido a um erro
- quando tiver programado um período de limpeza curto
- quando o robot não consegue encontrar a estação base em 20 minutos

Se não vir o robot, pode localizá-lo batendo palmas uma vez. O robot responderá com a emissão de um sinal sonoro e iluminando todos os ícones do visor.

Utilizar o acessório para toalhas de limpeza secas

O acessório para toalhas de limpeza secas é uma funcionalidade que permite limpar pavimentos com toalhas de limpeza secas.

Nota: Se utilizar o acessório para toalhas de limpeza secas, o robot pode ter problemas para atravessar soleiras ou subir para tapetes.

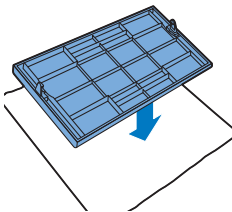

Preparar o acessório para toalhas de limpeza secas para a utilização

- 1 Volte o robot ao contrário e pouse-o no chão ou em cima de uma mesa.
- 2 Coloque a toalha de limpeza seca numa mesa e coloque o acessório para toalhas de limpeza secas sobre esta com as suas saliências de fixação voltadas para si.

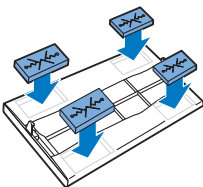

- 3 Dobre as duas extremidades da toalha de limpeza seca à volta do respectivo acessório e prenda a toalha ao acessório, pressionando os blocos de fixação nas reentrâncias.

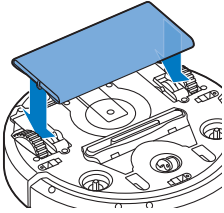

- 4 Introduza a saliência de fixação do acessório para toalhas de limpeza secas na abertura imediatamente atrás da roda num dos lados do robot e pressione até o ouvir encaixar com um estalido. Em seguida, repita estas ações do outro lado.
- 5 Volte o robot e coloque-o no chão sobre as rodas com o acessório para toalhas de limpeza secas em contacto com o chão.

Utilizar o robot com o acessório para toalhas de limpeza secas

Quando o acessório para toalhas de limpeza secas estiver encaixado, pode utilizar o robot em qualquer modo e em todos os pavimentos. Não utilize o acessório para toalhas de limpeza secas em carpetes ou tapetes.

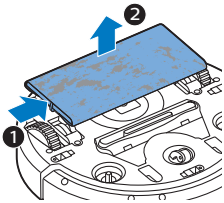

Remover o acessório para toalhas de limpeza secas

- 1 Retire o acessório para toalhas de limpeza secas assim que tiver terminado de limpar o chão.
- 2 Volte o robot ao contrário e pouse-o no chão ou em cima de uma mesa.
- 3 Empurre uma extremidade do acessório para toalhas de limpeza secas em direção à roda do outro lado do robot para soltar o acessório. Em seguida, retire o acessório do robot.

Utilizar a unidade de paredes virtuais (FC8822)

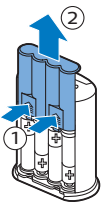

Colocar as pilhas na unidade de paredes virtuais

A unidade de paredes virtuais funciona com quatro pilhas AA.

- 1 Pressione as duas patilhas de libertação na parte inferior da tampa traseira (1) e deslize a tampa traseira para cima, retirando-a da unidade de paredes virtuais (2).
- 2 Retire quatro pilhas AA novas da embalagem e insira-as no compartimento das pilhas da unidade de paredes virtuais.

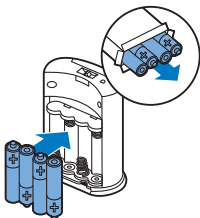

Nota: Certifique-se de que os pólos + e - das pilhas ficam virados na direcção certa.

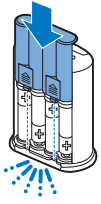

- 3 Coloque novamente a tampa traseira na unidade de paredes virtuais deslizando-a.

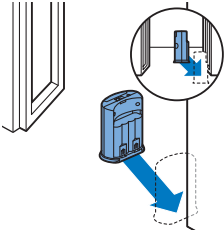

Posicionar a unidade de paredes virtuais para parar o robot

Pode utilizar a unidade de paredes virtuais para evitar que o robot entre numa divisão ou numa área que pretende manter interdita.

- 1 Coloque a unidade num ponto que pretende que o robot não ultrapasse, por ex., perto de uma porta aberta para uma divisão que está interdita ao robot.

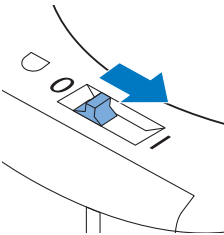

- 2 Ligue a unidade de paredes virtuais no botão ligar/desligar na parte superior da unidade.
- 3 Inicie o robot.

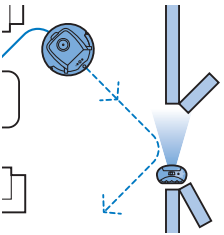

- 4 Quando o robot se aproximar demasiado da unidade de paredes virtuais, a luz na unidade fica intermitente e esta emite um feixe de luz de infravermelhos. Este feixe de luz de infravermelhos provoca uma mudança na rota do robot e o afastamento deste da unidade de paredes virtuais.

Nota: Se utilizar a unidade de paredes virtuais, verifique regularmente se as pilhas têm bateria suficiente. Pode verificar isto desligando e ligando a unidade de paredes virtuais. Se as pilhas tiverem energia suficiente, o LED na unidade de paredes virtuais irá acender-se brevemente.

Limpeza e manutenção

Limpar o robot

Para manter um bom desempenho de limpeza, tem de limpar os sensores de queda, as rodas, as escovas laterais e a abertura de sucção ocasionalmente.

- 1 Volte o robot ao contrário e pouse-o sobre uma superfície plana.

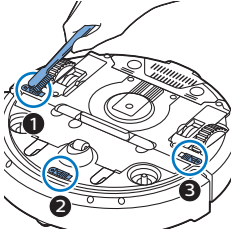

- 2 Utilize uma escova de cerdas macias (por exemplo, uma escova de dentes) para remover pó ou algodão dos sensores de queda.

Nota: é importante limpar os sensores de queda regularmente. Se os sensores de queda estiverem sujos, o robot pode não conseguir detetar diferenças de altura ou escadas.

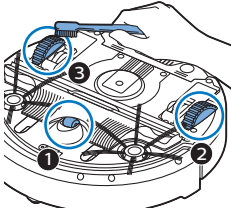

- 3 Utilize uma escova com cerdas macias (por exemplo, uma escova de dentes) para remover pó ou algodão da roda dianteira e das rodas laterais.

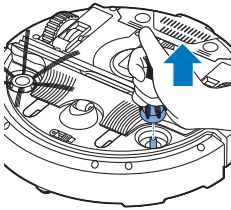

- 4 Para limpar as escovas laterais, agarre-as pelas cerdas e puxe-as para fora dos seus eixos.

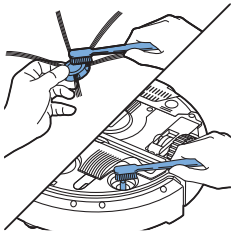

- 5 Retire algodão, cabelos e linhas do eixo e da escova lateral com uma escova macia (por ex. uma escova de dentes) ou um pano.
6 Verifique se existe algum objeto afiado nas escovas laterais e na parte inferior do robot, que possa danificar o chão.

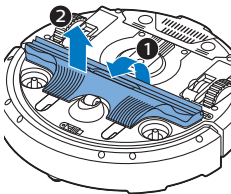

- 7 Desaperte as ligações de encaixe da escova TriActive XL introduzindo os dedos nos sítios marcados com setas e retire a escova TriActive do robot.

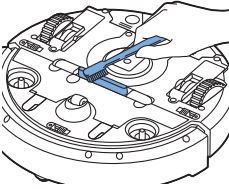

- 8** Limpe a abertura de sucção com uma escova macia (por exemplo, uma escova de dentes).

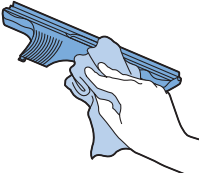

- 9** Remova toda a sujidade visível da escova TriActive.

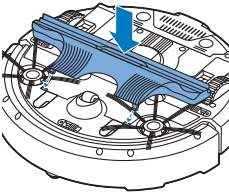

- 10** Insira os ganchos de encaixe da escova TriActive nos orifícios na parte inferior do robot. Volte a colocar a escova TriActive na respetiva posição. Verifique se a escova se consegue mover alguns milímetros para cima e para baixo livremente.

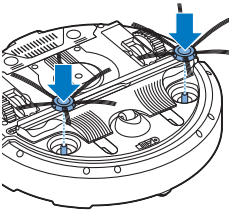

- 11** Introduza novamente as escovas laterais nos eixos na parte inferior do robot.

Esvaziar e limpar o compartimento para pó

Esvazie e limpe o compartimento para pó quando o indicador do compartimento para pó cheio se mantiver continuamente aceso.

- 1** Certifique-se de que o botão de alimentação está na posição de desligado.

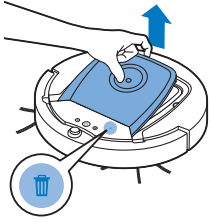

2 Retire a tampa.

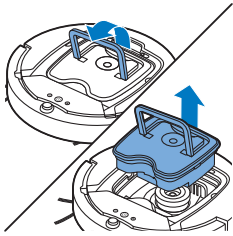

3 Puxe para cima a pega da tampa do compartimento para o pó e retire o compartimento para pó da respectiva divisão.

Nota: ao retirar ou reintroduzir o compartimento para pó, tenha cuidado para não danificar as lamelas do ventilador do motor.

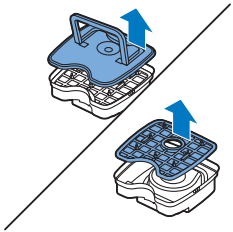

4 Levante cuidadosamente a tampa do compartimento para pó (1) e retire o filtro (2).

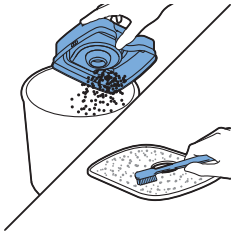

5 Sacuda o compartimento para pó sobre um caixote do lixo para esvaziá-lo. Limpe o filtro e o interior do compartimento para pó com um pano ou uma escova de dentes de cerdas macias. Limpe também a abertura de sucção na parte inferior do compartimento para pó.

Atenção: não limpe o compartimento para pó e o filtro com água, nem os lave na máquina de lavar a loiça.

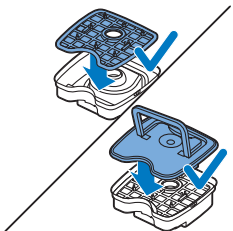

6 Volte a colocar o filtro no compartimento para pó (1). Em seguida, coloque a tampa no compartimento para pó (2).

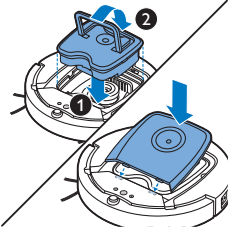

- 7 Volte a colocar o compartimento para pó na respectiva divisão e volte a colocar a tampa superior no robot.

Atenção: assegure-se sempre de que o filtro se encontra dentro do compartimento para pó. Se utilizar o robot sem o filtro dentro do compartimento para pó, o motor será danificado.

Encomendar acessórios

Para comprar acessórios ou peças sobresselentes, visite www.shop.philips.com/service ou dirija-se ao seu revendedor Philips. Também pode contactar o Centro de Apoio ao Cliente da Philips no seu país (consulte os dados de contacto no folheto de garantia mundial).

Substituição

Substituir o filtro

Substitua o filtro se estiver muito sujo ou danificado. Pode encomendar um kit de filtro novo com o número de encomenda FC8066. Consulte "Esvaziar e limpar o compartimento para pó" no capítulo "Limpeza e manutenção" para obter instruções sobre como retirar o filtro do compartimento para pó e como colocá-lo no mesmo.

Substituir as escovas laterais

Substitua as escovas laterais ocasionalmente para assegurar bons resultados de limpeza.

substitua sempre as escovas laterais quando detetar sinais de desgaste ou danos. Recomendamos também que substitua as duas escovas laterais em simultâneo. Pode encomendar as escovas laterais de substituição como parte do kit de substituição FC8068. Este kit contém igualmente dois filtros e três toalhetes de limpeza secas.

- 1 Certifique-se de que o botão de alimentação está na posição de desligado.
- 2 Para substituir as escovas laterais, agarre nas escovas laterais usadas pelas cerdas e puxe-as para fora dos respectivos eixos.

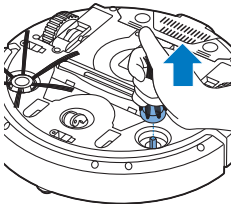

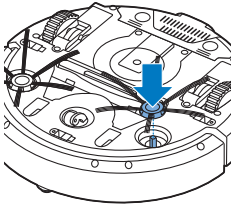

- 3 Insira as novas escovas laterais nos eixos.

Substituir as toalhas de limpeza secas

Pode encomendar novas toalhas de limpeza secas. Estas estão incluídas no kit de substituição FC8068. Este kit de substituição contém igualmente duas escovas laterais e dois filtros.

Substituir a pilha do telecomando

O telecomando funciona com uma pilha CR2025 tipo botão. Substitua a pilha quando o robot deixar de responder às ativações dos botões no telecomando.

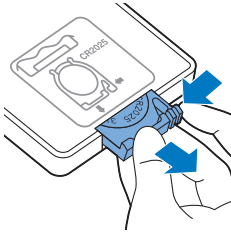

- 1 Volte o telecomando ao contrário. Pressione o botão de libertação do compartimento da pilha e, em simultâneo, faça deslizar o compartimento da pilha para fora do telecomando.

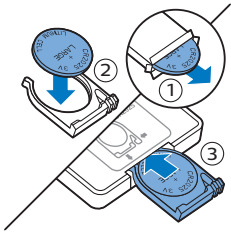

- 2 Retire a pilha vazia do compartimento da pilha e coloque uma nova. Em seguida, faça deslizar o compartimento da pilha novamente para o interior do telecomando.

Substituir a bateria recarregável

A bateria recarregável do robot só pode ser substituída por técnicos de assistência qualificados. Leve o robot a um centro de assistência Philips autorizado para substituição da bateria quando já não conseguir recarregá-la ou quando a bateria se esgotar rapidamente. Pode encontrar os detalhes de contacto do Centro de Apoio ao Cliente da Philips no seu país no folheto de garantia internacional.

Reciclagem



- Este símbolo significa que este produto não deve ser eliminado juntamente com os resíduos domésticos comuns (2012/19/UE).



- Este símbolo significa que este produto contém uma bateria recarregável incorporada que não deve ser eliminada juntamente com os resíduos domésticos comuns (2006/66/CE). Recomendamos vivamente que leve o seu produto a um ponto de recolha oficial ou a um centro de assistência da Philips para que um técnico qualificado retire a bateria recarregável.
- Cumpra as regras nacionais de recolha selectiva de produtos eléctricos e electrónicos, e pilhas recarregáveis. A eliminação correcta ajuda a evitar consequências prejudiciais para o meio ambiente e a saúde pública.

Retirar a bateria recarregável

Aviso: Retire a bateria recarregável apenas quando se desfizer do aparelho. Certifique-se de que a bateria está completamente vazia quando a retirar.

Para retirar a bateria recarregável, siga as instruções abaixo. Também pode levar o robot a um centro de assistência Philips para retirar a bateria recarregável. Contacte o Centro de Apoio ao Cliente da Philips no seu país para obter o endereço de um centro de assistência perto de si.

- 1 Ponha o robot a trabalhar em qualquer local da divisão e não na estação base.
- 2 Deixe o robot funcionar até a bateria recarregável ficar vazia para se assegurar de que está completamente descarregada antes de a remover e eliminar.
- 3 Desaperte os parafusos da tampa do compartimento da bateria e retire a tampa.

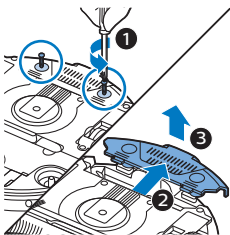

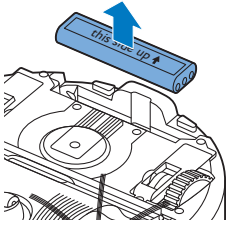

- 4 Puxe a bateria recarregável e desligue-a.
- 5 Leve o robot e a bateria recarregável a um ponto de recolha para resíduos elétricos e eletrônicos.

Resolução de problemas

Este capítulo resume os problemas mais comuns que pode ter com o aparelho. Se não conseguir resolver o problema com as informações fornecidas a seguir, visite www.philips.com/support para consultar uma lista de perguntas frequentes ou contacte o Centro de Apoio ao Cliente no seu país.

| Problema | Possível causa | Solução |
|---|---|---|
| O robot não começa a limpar quando primo o botão iniciar/parar. | A bateria recarregável está vazia. | Carregue a bateria recarregável (consulte o capítulo "Preparar para a utilização"). |
| | A ficha pequena ainda está inserida na tomada do robot. | O robot não trabalha se estiver ligado à corrente elétrica. Só trabalha com a energia da bateria recarregável. Por isso, desligue sempre o adaptador do robot e da corrente elétrica antes de o utilizar. |
| | O botão de alimentação não está na posição (I) de ligado. | Prima o botão de alimentação. Prima o botão iniciar/parar no robot ou no telecomando para iniciar a limpeza. |

| Problema | Possível causa | Solução |
|--|--|---|
| O indicador de aviso apresenta uma intermitência rápida. | Uma ou ambas as rodas estão bloqueadas. | Regule o botão de alimentação na posição de desligado. Retire algodão, cabelos, linhas ou fios que estejam presos à volta da suspensão da roda. |
| | Uma ou ambas as escovas laterais estão bloqueadas. | Limpe as escovas laterais (consulte o capítulo "Limpeza e manutenção"). |
| | A tampa superior não está colocada ou não está fechada corretamente. | Quando a tampa superior não está colocada ou não está fechada corretamente, o robot não trabalha. Coloque a tampa superior corretamente no robot. |
| | A proteção amortecedora está bloqueada. | Prima o botão iniciar/parar. Levante o robot para libertar a proteção amortecedora. Coloque o robot a alguma distância do obstáculo e prima o botão iniciar/parar para retomar a limpeza. |
| | O robot foi levantado enquanto estava a limpar. | Prima o botão iniciar/parar. Coloque o robot no chão. Em seguida, prima o botão iniciar/parar para o robot retomar a limpeza. |

| Problema | Possível causa | Solução |
|--|--|--|
| O robot não limpa corretamente. | As cerdas de uma ou de ambas as escovas laterais estão curvadas ou dobradas. | Deixe a escova ou as escovas submersas em água quente durante algum tempo. Se isto não restaurar o formato normal das cerdas, substitua as escovas laterais (consulte o capítulo "Substituição"). |
| | O filtro no compartimento para pó está sujo. | Limpe o filtro no compartimento para pó com um pano ou uma escova de dentes com cerdas macias. Também pode limpar o filtro e o compartimento para pó com um aspirador convencional a um nível baixo de potência de sucção. |
| | | Se a escovagem ou a aspiração não ajudar a limpar o filtro, substitua-o por um novo. Recomendamos a substituição do filtro, no mínimo, uma vez por ano. |
| | A abertura de sucção na parte inferior do compartimento para pó está obstruída. | Limpe a abertura de sucção (consulte o capítulo "Limpeza e manutenção"). |
| | A roda frontal está bloqueada com cabelo ou outra sujidade. | Limpe a roda frontal (consulte o capítulo "Limpeza e manutenção"). |
| | O robot está a limpar uma superfície muito escura ou brilhante, que aciona os sensores de queda. Isto provoca um padrão anormal de movimento do robot. | Prima o botão iniciar/parar e, em seguida, desloque o robot para uma área do chão com uma cor mais clara. Se o problema persistir em áreas do chão com uma cor mais clara, visite www.philips.com/support ou contacte o Centro de Apoio ao Cliente no seu país. |
| | O robot está a limpar um chão que reflete a luz do sol de forma intensa. Isto aciona os sensores de queda e provoca um padrão anormal de movimento do robot. | Fechе as cortinas para impedir que a luz do sol entre na divisão. Também pode iniciar a limpeza quando a luz do sol for menos intensa. |
| Não é possível carregar a bateria recarregável ou a energia desta acaba muito rapidamente. | A bateria recarregável alcançou o fim da sua vida útil. | Substitua a bateria recarregável (consulte o capítulo "Substituição"). |
| A pilha do telecomando fica sem carga com demasiada rapidez. | Talvez não tenha introduzido o tipo certo de pilha. | O telecomando necessita de uma pilha CR2025 tipo botão. Se o problema persistir, visite www.philips.com/support ou contacte o Centro de Apoio ao Cliente no seu país. |

| Problema | Possível causa | Solução |
|---|--|---|
| O robot está a mover-se em círculos. | O robot está no modo de limpeza localizada. | É um comportamento normal. O modo em espiral pode ser ativado para realizar uma limpeza em profundidade, quando é detetada sujidade no chão. Também faz parte do modo de limpeza automático. Após aproximadamente um minuto, o robot retoma o padrão de limpeza normal. Também pode parar o modo em espiral ao seleccionar um modo de limpeza diferente no telecomando. |
| O robot não consegue encontrar a estação de base. | Não há espaço suficiente para o robot poder chegar à estação de base. | Tente encontrar outro sítio onde colocar a estação de base. Consulte a secção "Instalar a estação de base" no capítulo "Preparar para a utilização". |
| | O robot continua à procura da estação de base. | Dê ao robot cerca de 20 minutos para regressar à estação de base. |
| | O robot não foi iniciado a partir da estação de base. | Se pretende que o robot regresse à estação de base após a limpeza, inicie-o a partir da estação de base. |
| O robot emite um sinal sonoro quando está na estação de base. | Está a tentar carregar o robot com o botão de alimentação na posição de desligado. | Prima o botão de alimentação para ligar o robot. |

Códigos de erro

| Código de erro | Possível causa | Solução |
|-----------------------|--|--|
| E1 | Rodas presas | Retire o robot do obstáculo e prima o botão iniciar/parar para retomar a limpeza. |
| E2 | Tampa superior ou compartimento para pó não foi colocado correctamente | Coloque o compartimento para pó e a tampa superior correctamente no robot. O código de erro desaparece automaticamente do visor. |
| E3 | Protecção amortecedora presa | Retire o robot do obstáculo. O código de erro desaparece automaticamente do visor. |
| E4 | Robot levantado do chão | Volte a colocar o robot no chão para que o código de erro desapareça. |
| E5 | Cor do chão demasiado escura | Coloque o robot numa área do chão com uma cor mais clara. Limpe os sensores de queda. |

| Código de erro | Possível causa | Solução |
|-----------------------|--|--|
| E6 | Bateria não foi inserida correctamente | Leia as instruções na secção "Inserir a bateria recarregável no robot" no capítulo "Antes da primeira utilização". |
| | Erro no carregamento | Verifique se o botão de alimentação está na posição de ligado quando o robot está na estação de base. |

Johdanto

Onnittelut ostoksestasi – ja tervetuloa Philips-käyttäjien joukkoon! Saat parhaan mahdollisen hyödyn Philipsin palveluista rekisteröimällä tuotteesi osoitteessa www.philips.com/welcome.

Yleiskuvaus

- 1 Pölysäiliön kannen kahva
- 2 Pölysäiliön kansi
- 3 Suodatin
- 4 Pölysäiliö
- 5 Suojakansi
- 6 Virhekooditaulukko
- 7 Tuuletin
- 8 Puskuri
- 9 Telakointiaseman tunnistin
- 10 Virtakytkin
- 11 Etupyörä
- 12 Sivuharjojen akselit
- 13 Korkeustunnistimet
- 14 Pyörät
- 15 Imuaukko
- 16 TriActive XL -suutin
- 17 Sivuharjat
- 18 Kuivaliinojen kiinnikkeet
- 19 Kuivaliinojen pidike
- 20 Kuivaliinat
- 21 Akkulokero
- 22 Etäohjaus
- 23 Näkymätön seinä (FC8822)
- 24 Telakointiasema
- 25 Verkkolaite
- 26 Pieni liitin

Näyttö ja kaukosäädin

Robotin näyttö

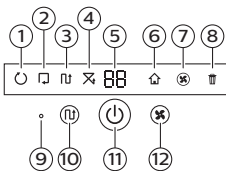

- 1 Spiraalitiilan ilmaisin
- 2 Seiniä myötäilevän tilan ilmaisin
- 3 Siksak-reittitiilan ilmaisin
- 4 Satunnaistilan ilmaisin
- 5 Puhdistusaika
- 6 Telakointikuvake
- 7 Tuulettimen nopeuden ilmaisin
- 8 Jäteastia täynnä -ilmaisin
- 9 Äänitunnistin
- 10 Tilapainike
- 11 Käynnistyspainike
- 12 Tuulettimen nopeuspainike

Etäohjaus

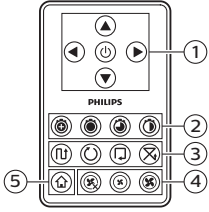

- 1 Selauspainikkeet ja käynnistyspainike
- 2 Puhdistusajan painikkeet
- 3 Puhdistustilan painikkeet
- 4 Tuulettimen nopeuspainikkeet
- 5 Telakointipainike

Telakointiaseman ohjauspaneeli

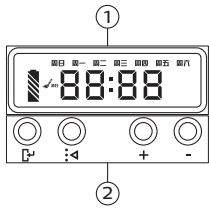

- 1 Kellonajan, päivän ja ohjelmallmaisimet sisältävä näyttö
- 2 Säättö- ja asetuspainikkeet

Robotin toiminta

Mitä robotti imuroi

Tämä robotti sopii kodin lattioiden imurointiin.

Robotti sopii erityisesti kovien lattiapintojen, kuten puu-, laatta- tai linoleumilattioiden, imurointiin. Pehmeiden lattiapintojen, kuten kokolattiamattojen tai mattojen, imurointi voi olla vaikeaa. Jos käytät robottia mattojen imurointiin, tarkkaile ensimmäisellä käyttökerralla robotin suoriutumista. Robotin toimintaa on tarkkailtava myös, jos sitä käytetään mustilla ja kiiltävillä kovapintaisilla latioilla.

Miten robotti imuroi

Puhdistusjärjestelmä

Robotin 3-vaiheinen puhdistusjärjestelmä puhdistaa lattiat tehokkaasti.

- Kaksi sivuharjaa auttavat nurkkien ja seinän vierustojen imuroinnissa. Ne myös irrottavat likaa lattiasta ja siirtävät sitä kohti imuaukkoa.

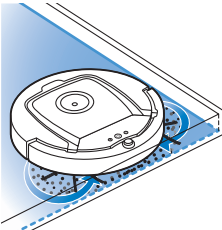

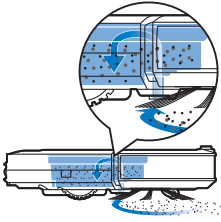

- Robotin imuteho poimii irtonaisen lian ja kuljettaa sen imuaukon kautta pölysäiliöön.
- Robotissa on kuivaliinojen pidike, jonka kuivaliinoilla kovat lattiapinnat puhdistuvat entistäkin perusteellisemmin.

Imurointitavat

Automaattisessa puhdistustilassa robotti noudattaa automaattisia imurointireittejä jokaisen huoneen eri alueiden imuroimiseksi parhaalla mahdollisella tavalla. Käytettävät imurointireitit:

- 1 Z- tai siksak-reitti

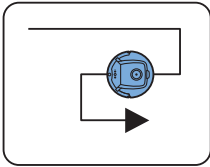

- 2 Satunnainen reitti

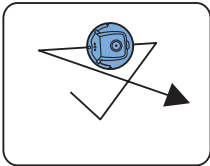

- 3 Seinien myötäinen reitti

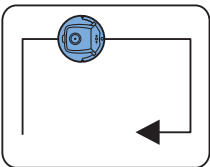

- 4 Spiraalireitti

Automaattipuhdistustilassa robotti toistaa näitä reittejä Z-reitin, satunnaisreitit, seinien myötäisen reitin ja spiraalireitin mukaisessa ennalta määrättyssä järjestyksessä.

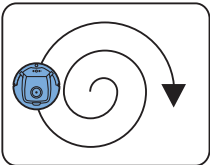

Kun robotti on suorittanut reittiyhdistelmän loppuun, se jatkaa liikkumista jälleen Z-reitin mukaisesti. Robotti jatkaa imurointia näiden reittiyhdistelmien mukaisesti, kunnes akku tyhjenee tai robotti sammutetaan manuaalisesti.

Jos robotti havaitsee imurointikierroksen aikana erityisen likaisen alueen, se siirtyy automaattisesti spiraalitilaan ja vaihtaa tuulettimen turbonopeudelle, jotta lika saadaan poistettua tehokkaasti.

Huomautus: Voit myös valita kunkin tilan erikseen painamalla vastaavaa kaukosäätimen painiketta. Manuaalisesti valitut tilat ovat käytössä vain muutaman minuutin. Tämän jälkeen robotti siirtyy takaisin automaattipuhdistustilaan.

Lisätietoja on Robotin käyttäminen -kappaleen kohdassa Puhdistustilat.

Miten robotti välttää korkeuserot

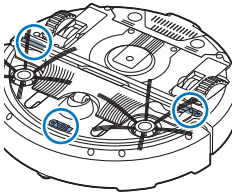

Robotin pohjassa on kolme korkeustunnistinta. Se käyttää korkeustunnistimia korkeuserojen, kuten portaikkojen, tunnistamiseen ja välttämiseen.

Huomautus: On normaalia, että robotti liikkuu hieman korkeuseron reunan yli, sillä sen edessä oleva korkeustunnistin on puskurin takana.

Varoitus: Joissakin tapauksissa korkeustunnistimet eivät ehkä havaitse portaikkoa tai korkeuseroja ajoissa. Valvo siis robotin toimintaa tarkasti ensimmäisillä käyttökertoilla ja silloin, kun robottia käytetään portaiden tai muiden korkeuserojen läheisyydessä. Korkeustunnistimet on tärkeää puhdistaa säännöllisesti, jotta robotti havaitsee korkeuserot oikein (katso ohjeet kappaleesta Puhdistus ja hoito).

Käyttöönotto

Sivuharjojen kiinnittäminen

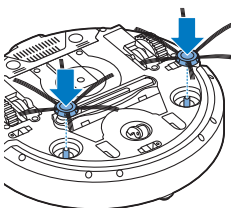

- 1 Ota sivuharjat pois pakkauksesta ja aseta robotti ylösalaisin pöydälle tai lattialle.
- 2 Paina sivuharjat robotin pohjassa oleviin akseliin.

Huomautus: Varmista, että sivuharjat ovat kunnolla kiinni. Paina niitä akseliin, kunnes kuulet niiden napsahtavan paikoilleen.

Lapun poistaminen kaukosäätimestä

Kaukosäädin toimii CR2025-nappiparistolla. Paristo on suojattu suojalapulla, joka on poistettava ennen käyttöä.

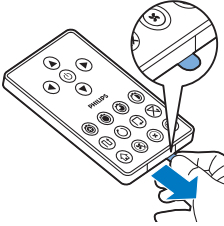

- 1 Vedä pariston suojalappu irti kaukosäätimen paristolokerosta. Kaukosäädin on nyt käyttövalmis.

Käyttönoton valmistelu

Telakointiaseman asentaminen

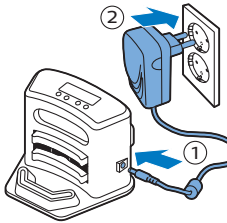

- 1 Liitä verkkolaitteen pieni liitin telakointiaseman liitântään (1) ja liitä verkkolaite pistorasiaan (2).
- Telakointiaseman näyttö syttyy.
- 2 Aseta telakointiasema vaakasuoraan tasaiselle lattialle seinää vasten.

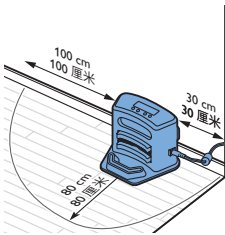

Huomautus: Varmista, että telakointiaseman ympärillä ei ole esteitä tai korkeuseroja 80 cm:n etäisyydellä edessä, 30 cm:n etäisyydellä oikealla ja 100 cm:n etäisyydellä vasemmalla.

Vinkki: Telakointiasema pysyy tukevasti valitulla paikallaan, jos kiinnität sen seinään ruuveilla tai kahdella liuskalla kaksipuolista teippiä.

Lataaminen

Kun lataat robotin akun ensimmäisen kerran tai kun akku on tyhjä, latausaika on neljä tuntia.

Robotin voi ladata kahdella tavalla:

- käytön aikana telakointiasemassa joko manuaalisesti tai automaattisesti
- kytkemällä robotin suoraan verkkovirtaan.

Huomautus: Kun akku on ladattu täyteen, robotti voi imuroida jopa 120 minuutin ajan.

Lataaminen telakointiasemassa

1 Käynnistä robotti painamalla virtakytkintä.

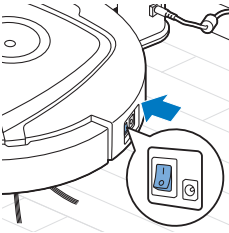

2 Laita robotti virtalähteeseen liitettyyn telakointiasemaan.

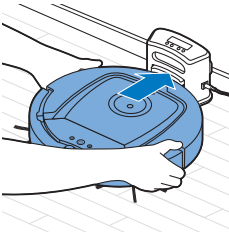

3 Käynnistuspainike alkaa vilkkua.

Huomautus: Koska tämä on ensimmäinen kerta, kun lataat robotin, sen näytössä näkyy käynnistyksen ilmaisin.

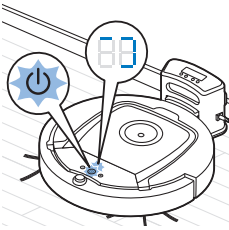

4 Kun akku on ladattu täyteen, käynnistuspainike palaa jatkuvasti.

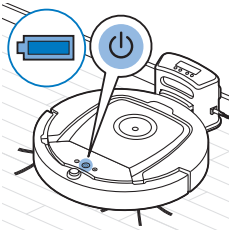

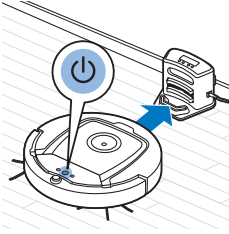

Automaattinen lataaminen käytön aikana

- 1 Kun robotti on lopettanut imuroinnin tai akun virtaa on jäljellä enää 15 %, robotti etsii telakointiaseman automaattisesti akun lataamista varten. Kun robotti etsii telakointiasemaa, käynnistyspainikkeen merkkivalo muuttuu oranssiksi.
- 2 Kun akku on ladattu täyteen, käynnistyspainike palaa jatkuvasti.

Huoneen valmistelu imurointikierrosta varten

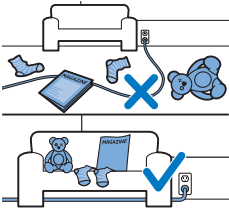

Ennen kuin käynnistät robotin imurointikierroksen, poista kaikki irralliset ja särkyvät esineet lattialta. Poista myös kaikki kaapelit ja johdot lattialta.

Robotin käyttäminen

Käynnistäminen ja pysäyttäminen

- 1 Aseta robotin sivulla oleva virtakytkin on-asentoon.
- 2 Paina käynnistyspainiketta.
 - Voit painaa robotin päällä olevaa käynnistyspainiketta.

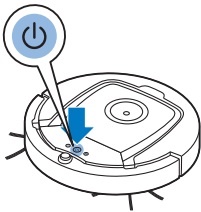

- Voit myös painaa kaukosäätimen käynnistyspainiketta.
- 3 Käynnistyspainike palaa jatkuvasti, ja robotti aloittaa imuroinnin.

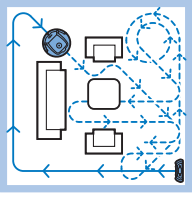

- 4 Robotti jatkaa imurointia automaattipuhdistustilassa, kunnes akku käy vähiin. Automaattipuhdistustilassa se toistaa Z-reittiä, satunnaisreittiä, seinien myötäistä reittiä ja spiraalireittiä.

Huomautus: Voit valita yksittäisen tilan painamalla jotakin kaukosäätimen tilapainikkeista. Lisätietoja on kohdassa Puhdistustilan valinta.

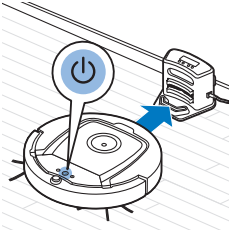

- 5 Kun akun virta on vähissä, käynnistuspainike muuttuu oranssiksi, ja robotti etsii telakointiaseman akun lataamista varten.
- 6 Voit myös keskeyttää tai lopettaa imurointikierroksen painamalla käynnistuspainiketta. Jos painat käynnistuspainiketta uudelleen ja akussa on vielä tehoa jäljellä, robotti jatkaa imurointia automaattipuhdistustilassa.

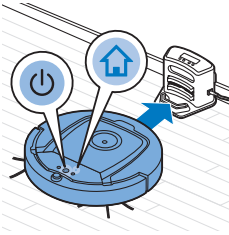

- 7 Jos haluat palauttaa robotin telakointiasemaan, ennen kuin akun virta loppuu, paina kaukosäätimen telakointipainiketta. Robotin näytössä oleva telakointikuvake syttyy, ja robotti palaa telakointiasemaan.

Puhdistustilan valinta

Automaattipuhdistustilan lisäksi robotilla on neljä yksittäistä puhdistustilaa, jotka voi aktivoida painamalla kaukosäätimen vastaavia painikkeita.

Huomautus: Manuaalisesti valitut tilat ovat käytössä vain muutaman minuutin. Tämän jälkeen robotti siirtyy takaisin automaattipuhdistustilaan.

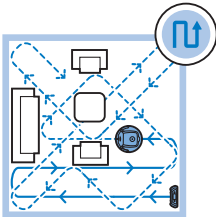

Z-reitti:

Z-reittitilassa robotti tekee Z-muotoisia silmukoita laajojen pintojen puhdistamiseksi.

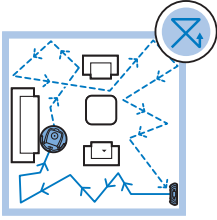

Satunnaistila:

Tässä tilassa robotti imuroi huoneen vaihtelemalla suoria ja ristikkäisiä reittejä.

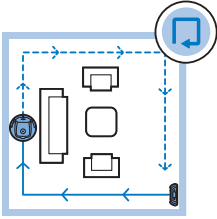

Seiniä myötäilevä tila:

Tässä tilassa robotti seuraa huoneen seiniä, jolloin seinänvierustat puhdistuvat mahdollisimman hyvin.

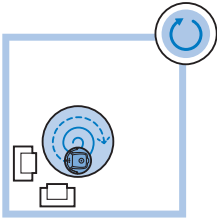

Spiraalitila:

Tässä tilassa robotti tekee spiraalinmuotoisia liikkeitä pienen alueen puhdistamiseksi. Jos pölytunnistin havaitsee likaa, robotti vaihtaa tuulettimen automaattisesti turbo-nopeudelle.

Manuaalinen ohjaus

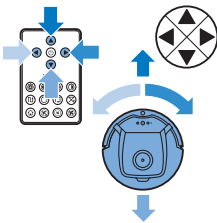

- 1 Käynnistyspainikkeen ympärillä olevilla nuolipainikkeilla voit ohjata robottia huoneessa.

Huomautus: Ole varovainen, kun siirät robotin manuaalisesti korkeuserojen ja portaikkojen läheisyyteen.

Huomautus: Imurointitoiminto ja sivuharjat toimivat vain silloin, kun robotti kulkee eteenpäin. Vasen painike, oikea painike ja paluupainike on tarkoitettu vain robotin ohjaamiseen.

Puhdistusajan painikkeet

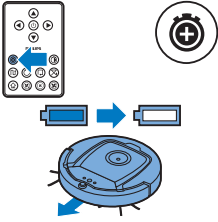

- Robotti jatkaa imurointia oletusarvoisesti automaattipuhdistustilassa, kunnes akku käy vähiin. Tällöin robotti palaa automaattisesti telakointiasemaan. Jos valitsit jonkin muun puhdistusajan (katso alla), voit palata oletustilaan painamalla kaukosäätimen enimmäispuhdistusajan painiketta.

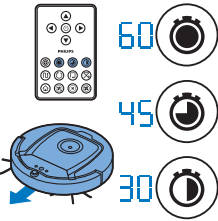

- Kaukosäätimen muilla puhdistusaikapainikkeilla voit valita käyttöajaksi joko 60, 45 tai 30 minuuttia. Kun puhdistusaika on kulunut loppuun, robotti palaa telakointiasemaan. Telakointikuvake syttyy palamaan näytössä.
- Jos haluat palauttaa robotin telakointiasemaan, ennen kuin akun virta loppuu, paina kaukosäätimen telakointipainiketta. Telakointikuvake katoaa näytöstä. Kun puhdistusaika on kulunut loppuun, robotti pysähtyy.

Telakointiaseman käyttäminen

Kellonajan ja päivän asettaminen

Jos haluat käyttää puhdistusohjelmaa, aseta ensin kellonaika ja viikonpäivä käyttämällä telakointiaseman näyttöä.

Huomautus: Alla oleviin vaiheisiin liittyvät kuvat ovat tämän oppaan takaosassa olevilla sivuilla.

- 1 Paina asetuspainiketta. Tilanvalinnan ilmaisin ja kellonajan ilmaisin alkavat vilkkua.
- 2 Paina asetuspainiketta kerran. Tunnin ilmaisin alkaa vilkkua.
- 3 Aseta tunnit telakointiaseman plus (+)- ja miinus (-) -painikkeilla. Valittu tuntilukema näkyy näytössä.
- 4 Vahvista tuntilukema painamalla asetuspainiketta. Minuuttien ilmaisin alkaa vilkkua.
- 5 Aseta minuutit telakointiaseman plus (+)- ja miinus (-) -painikkeilla. Valittu minuuttilukema näkyy näytössä.
- 6 Vahvista minuuttilukema painamalla asetuspainiketta. Sunnuntaita tarkoittava Su-merkintä alkaa vilkkua.
- 7 Aseta nykyinen viikonpäivä telakointiaseman plus (+)- ja miinus (-) -painikkeilla.
- 8 Vahvista viikonpäivä painamalla asetuspainiketta.
- 9 Vahvista kellonaika ja viikonpäivä painamalla asetuspainiketta. Sekä tilanvalinnan ilmaisin että kellonajan ilmaisin lakkaavat vilkkumasta ja näkyvät jatkuvana.

Puhdistusaikojen ohjelmointi

Jos olet asettanut kellonajan ja viikonpäivän telakointiaseman näytössä, voit ohjelmoida robotin imurointiajat.

Huomautus: Alla oleviin vaiheisiin liittyvät kuvat ovat tämän oppaan takaosassa olevilla sivuilla.

Saatavilla olevat ohjelmointivalinnat:

| Ohjelma | Näytössä olevat merkinnät |
|--|---|
| Päivittäinen imurointi | Kaikki päivämerkinnät ovat käytössä |
| Imurointi arkipäivinä | Merkinnät maanantaista perjantaihin ovat käytössä |
| Imurointi kahtena peräkkäisenä päivänä | Kahden päivän, kuten perjantain ja lauantain, merkinnät ovat käytössä |
| Imurointi yhtenä päivänä viikossa | Valitun päivän merkintä on käytössä |

- 1 Paina asetuspainiketta. Tilanvalinnan ilmaisin ja kellonajan ilmaisin alkavat vilkkua.
- 2 Paina asetuspainiketta kerran. Tunnin ilmaisin alkaa vilkkua.
- 3 Aseta tunnit telakointiaseman plus (+)- ja miinus (-) -painikkeilla. Valittu tuntilukema näkyy näytössä.
- 4 Vahvasta tuntilukema painamalla asetuspainiketta. Minuuttien ilmaisin alkaa vilkkua.
- 5 Aseta minuutit telakointiaseman plus (+)- ja miinus (-) -painikkeilla. Valittu minuuttilukema näkyy näytössä.
- 6 Vahvasta minuuttilukema painamalla asetuspainiketta. Sunnuntaita tarkoittava Su-merkintä alkaa vilkkua.
- 7 Vaihda puhdistusohjelmaa telakointiaseman plus (+)- ja miinus (-) -painikkeilla (valittavissa olevat ohjelmat ovat taulukossa edellä).
- 8 Vahvasta valittu ohjelma valintapainikkeella.
- 9 Vahvasta ohjelmointi painamalla asetuspainiketta. Sekä tilanvalinnan ilmaisin että puhdistusohjelman ilmaisin lakkaavat vilkkumasta ja näkyvät jatkuvana.
- 10 Kun puhdistusohjelma on asetettu, näytössä näkyy puhdistusohjelman ilmaisin ja valittu päivä tai päivät. Jos jätät robotin valmiustilaan ja sen akku on ladattu täyteen, se alkaa imuroida valittujen päivien asetettuna kellonaikana.



Tuulettimen nopeuspainikkeet

Tuulettimen nopeuspainikkeilla voit vaihtaa tuulettimen turbonopeudelle tai kytkeä sen pois käytöstä. Oletusasetuksena on normaali nopeus.

- 1 Painamalla tätä painiketta voit kytkeä tuulettimen pois käytöstä.
- 2 Painamalla tätä painiketta voit käynnistää tuulettimen normaalilla nopeudella.
- 3 Tuulettimen turbopainikkeella voit lisätä tuulettimen nopeutta.

Virhekoodin tarkistus taputtamalla

Virhekoodin tarkistus taputtamalla otetaan käyttöön, kun robotti siirtyy lepotilaan seuraavissa tilanteissa:

- kun se lopettaa siivouksen virheen vuoksi
- kun se ei löydä telakointiasemaa 20 minuutin kuluessa.

Jos et näe robottia, yritä etsiä se taputtamalla käsiäsi kerran. Robotti vastaa antamalla äänimerkin ja syyttämällä kaikki näytössään olevat kuvakkeet.

Kuivaliina-lisäosan käyttäminen

Kuivaliina-lisäosan kuivaliinoilla voi puhdistaa kovia lattiapintoja.

Huomautus: Jos käytät kuivaliina-lisäosaa, robotilla voi olla vaikeuksia ylittää kynnyksiä tai nousta mattojen päälle.

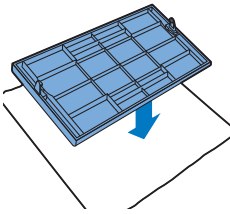

Kuivaliina-lisäosan käyttöönotto

- 1 Käännä robotti ylösalaisin lattialle tai pöydälle.
- 2 Aseta kuivaliina pöydälle ja aseta kuivaliina-lisäosa liinan päälle siten, että sen kiinnikkeet osoittavat itseäsi kohti.
- 3 Taita kuivaliinan molemmat päät kuivaliina-lisäosan ympärille ja kiinnitä kuivaliina lisäosaan työntämällä kiinnikkeet syvennyksiin.
- 4 Aseta kuivaliina-lisäosan kiinnike aivan pyörän takana olevaan aukkoon robotin toisella puolella. Työnnä, kunnes kiinnike napsahtaa paikoilleen. Toista sama toisella puolella.
- 5 Käännä robotti ja aseta se lattialle pyörien päälle siten, että kuivaliina-lisäosa koskettaa lattiaa.

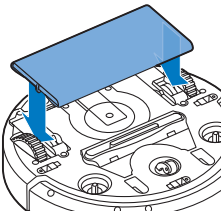
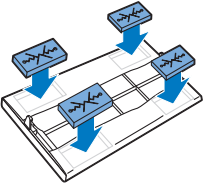

Robotin käyttäminen kuivaliina-lisäosan kanssa

Kun kuivaliina-lisäosa on kiinnitetty, voit käyttää robottia kaikissa tiloissa ja kaikilla kovilla lattiatyypeillä. Älä käytä kuivaliina-lisäosaa matolla.

Kuivaliina-lisäosan irrottaminen

- 1 Irrota kuivaliina-lisäosa heti, kun olet lopettanut lattian pyyhkimisen.
- 2 Käännä robotti ylösalaisin lattialle tai pöydälle.
- 3 Vapauta kuivaliina-lisäosa painamalla sen päätä pyörää kohti robotin toisella puolella. Vedä sitten lisäosa irti robotista.

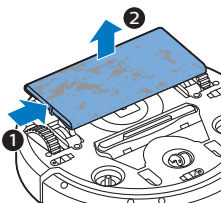

Näkymättömän seinän käyttäminen (FC8822)

Paristojen asettaminen näkymättömään seinään

Näkymättömän seinä toimii neljällä AA-paristolla.

- 1 Paina takakannen (1) pohjassa olevia vapautuspainikkeita ja työnnä takakantta ylöspäin, kunnes se irtoaa näkymättömästä seinästä (2).

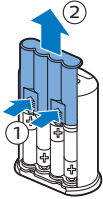

- 2 Aseta neljä uutta AA-paristoa näkymättömän seinän paristolokeroon.

Huomautus: Varmista, että paristojen ja akkujen plus- ja miinusmerkit osoittavat oikeaan suuntaan.

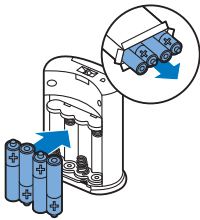

- 3 Työnnä kansi takaisin kiinni näkymättömään seinään.

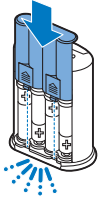

Näkymättömän seinän asettaminen robotin pysäyttämiseksi

Näkymättömää seinää käyttämällä robottia voidaan estää menemästä huoneeseen tai alueelle, jonne sitä ei haluta.

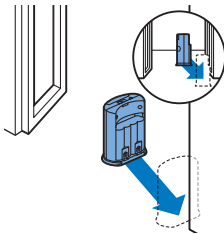

- 1 Aseta yksikkö paikkaan, jota et halua robotin ylittävän, kuten lähelle huoneen ovea.

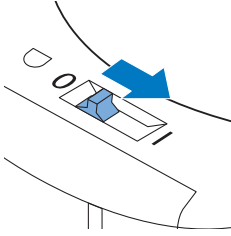

- 2 Käynnistä näkymätön seinä sen päällä olevalla virtakytkimellä.
- 3 Käynnistä robotti.

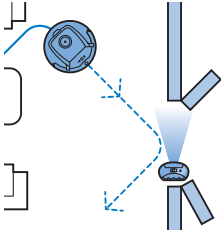

- 4 Kun robotti tulee liian lähelle näkymätöntä seinää, näkymättömän seinän valo alkaa vilkkua ja näkymätön seinä lähettää infrapunavalosäteen. Tämä säde saa robotin muuttamaan reittiä ja siirtymään näkymättömästä seinästä pois päin.

Huomautus: Jos käytät näkymätöntä seinää, tarkista säännöllisesti, että paristoissa on riittävästi virtaa. Voit tarkistaa tämän katkaisemalla ja kytkemällä virtuaaliseen virran. Jos paristoissa on tarpeeksi virtaa, näkymättömän seinän merkkivalo välähtää lyhyesti.

Puhdistus ja huolto

Robotin puhdistaminen

Robotin imurointiteho pysyy parhaana mahdollisena, kun puhdistat silloin tällöin myös korkeustunnistimet, pyörät, sivuharjat ja imuaukon.

- 1 Aseta robotti ylösalaisin tasaiselle alustalle.
- 2 Käytä pehmeää harjaa (esim. hammasharjaa) pölyn ja nukan irrottamiseen korkeustunnistimista.

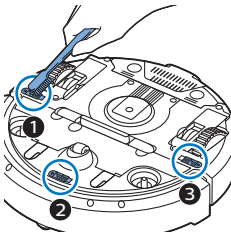

Huomautus: Korkeustunnistimet on tärkeää puhdistaa säännöllisesti. Jos korkeustunnistimet ovat likaiset, robotti ei ehkä havaitse korkeuseroja tai portaikkoja.

- 3 Käytä pehmeää harjaa (kuten hammasharjaa) pölyn ja nukan irrottamiseen etupyörästä ja sivupyörästä.

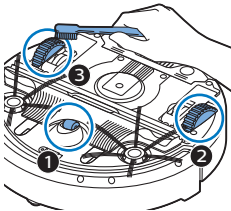

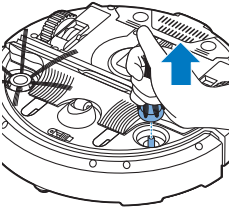

4 Puhdista sivuharjat tarttumalla harjaksista ja irrottamalla ne varsista.

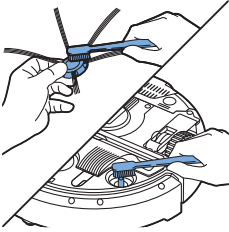

5 Irrota nukka, karvat ja langanpätkät akselista ja sivuharjasta pehmeällä harjalla (esim. hammasharjalla) tai liinalla.

6 Tarkista, ettei sivuharjoissa tai robotin pohjassa ole mitään teräviä esineitä, jotka voivat vahingoittaa lattiaa.

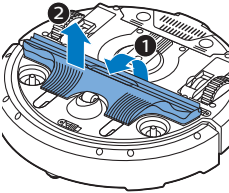

7 Riko TriActive XL -suuttimen liitokset asettamalla sormesi nuolilla merkittyihin paikkoihin ja vedä TriActive-suutin irti robotista.

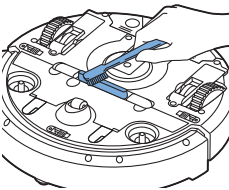

8 Puhdista imuaukko pehmeällä harjalla (esim. hammasharjalla).

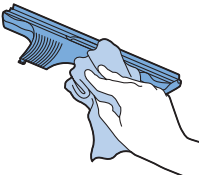

9 Poista kaikki TriActive-suuttimessa näkyvä lika.

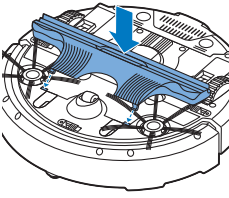

- 10** Aseta TriActive-suuttimen kiinnityskoukut robotin pohjassa oleviin reikiin. Työnnä TriActive-suutin takaisin paikalleen. Varmista, että suutin liikkuu vapaasti muutaman millimetrin ylös- ja alaspäin.

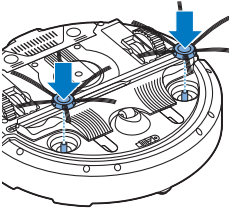

- 11** Paina sivuharjat taas robotin pohjassa oleviin akseleihin.

Pölysäiliön tyhjentäminen ja puhdistaminen

Tyhjennä ja puhdista pölysäiliö, kun pölysäiliö täynnä -merkkivalo palaa jatkuvasti.

- 1** Varmista, että virtakytkin on off-asennossa.
- 2** Irrota kansi.

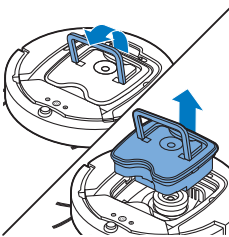
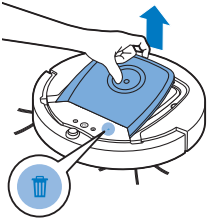

- 3** Vedä pölysäiliön kannen kahva ylös ja nosta pölysäiliö ulos lokerostaan.

Huomautus: Kun poistat pölysäiliön tai laitat sen takaisin, varo vahingoittamasta moottorin tuulettimen lapoja.

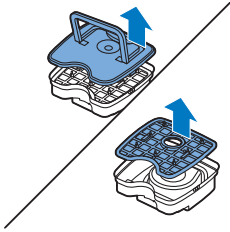

4 Irrota varovasti pölysäiliön kansi (1) ja poista suodatin (2).

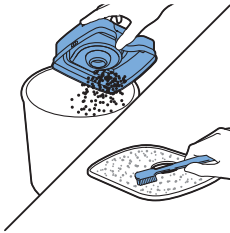

5 Ravista pölysäiliö tyhjäksi roska-astian yllä. Puhdista suodatin ja pölysäiliön sisäpinta liinalla tai pehmeällä hammasharjalla. Puhdista myös pölysäiliön pohjassa oleva imuaukko.

Varoitus: Älä puhdista pölysäiliötä tai suodatinta vedellä tai astianpesukoneessa.

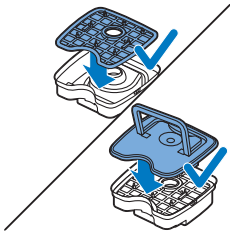

6 Laita suodatin takaisin pölysäiliöön (1) ja kansi pölysäiliön päälle (2).

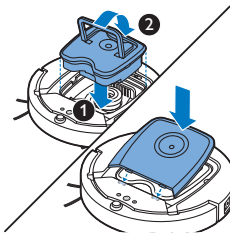

7 Aseta pölysäiliö takaisin lokeroon ja aseta robotin kansi paikoilleen.

Varoitus: Varmista aina, että suodatin on paikallaan pölysäiliön sisällä. Robotin käyttäminen ilman suodatinta vahingoittaa moottoria.

Tarvikkeiden tilaaminen

Voit ostaa tarvikkeita ja varaosia osoitteesta www.shop.philips.com/service ja Philips-jälleenmyyjiltä. Voit myös ottaa yhteyttä oman maasi Philips-asiakaspalveluun (eri maiden tukipuhelinnumerot on lueteltu takuulehtisessä).

Vaihto

Suodattimen vaihto

Vaihda suodatintä, jos se on hyvin likainen tai vahingoittunut. Voit tilata uuden suodatinsarjan tilausnumerolla FC8066. Ohjeet suodattimen irrottamiseksi pölysäiliöstä ja kiinnittämiseksi takaisin ovat Puhdistus ja hoito -kappaleen kohdassa Pölysäiliön tyhjentäminen ja puhdistaminen.

Sivuharjojen vaihtaminen

Vaihda sivuharjat ajoittain, jotta imurointiteho pysyy hyvänä.

Vaihda sivuharjat aina, kun niissä näkyy kulumista tai vaurioita. Kumpikin sivuharja kannattaa vaihtaa samanaikaisesti. Voit tilata vaihtosivuharjat osana vaihtosarjaa FC8068. Tämä sarja sisältää myös kaksi suodatinta ja kolme kuivaliinaa.

- 1 Varmista, että virtakytkin on off-asennossa.
- 2 Vaihda sivuharjat tarttumalla harjaksista ja irrottamalla ne varsista.

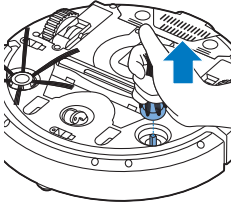

- 3 Työnnä uudet sivuharjat kiinni varsisiin.

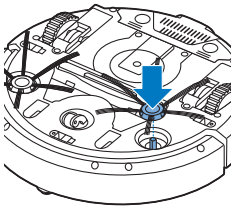

Kuivaliinojen vaihtaminen

Voit tilata uusia kuivaliinoja. Ne kuuluvat vaihtosarjaan FC8068. Tämä vaihtosarja sisältää myös kaksi sivuharjaa ja kaksi suodatinta.

Kaukosäätimen pariston vaihtaminen

Kaukosäädin toimii CR2025-nappiparistolla. Vaihda paristo, kun robotti ei enää reagoi kaukosäätimen painikkeiden painamiseen.

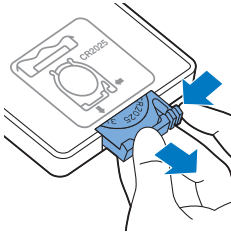

- 1 Pidä kaukosäädintä ylösalaisin. Paina paristolokeron vapautuspainiketta ja liu'uta samanaikaisesti paristolokero ulos kaukosäätimestä.

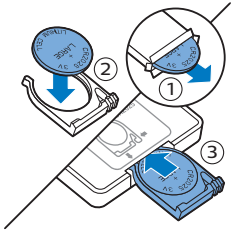

- 2 Poista tyhjä paristo paristolokerosta ja aseta lokeroon uusi paristo. Työnnä paristolokero takaisin kaukosäätimeen.

Akun vaihtaminen

Robotin akun voivat vaihtaa vain pätevät huoltoteknikot. Vie robotti Philipsin valtuuttamaan huoltoliikkeeseen ja vaihdata akku, kun sitä ei voi enää ladata tai kun se tyhjenee nopeasti. Löydät oman maasi Philips-asiakaspalvelun yhteystiedot kansainvälisestä takuulehtisestä.

Kierrätys



- Tämä merkki tarkoittaa sitä, että tätä tuotetta ei saa hävittää tavallisen kotitalousjätteen mukana (2012/19/EU).



- Tämä merkki tarkoittaa, että tuote sisältää kiinteän ladattavan akun, jota ei saa hävittää tavallisen kotitalousjätteen mukana (2006/66/EY). Suosittelemme, että viet laitteen viralliseen keräyspisteeseen tai Philipsin valtuuttamaan huoltoliikkeeseen, jossa ammattilaiset irrottavat ladattavan akun.
- Noudata oman maasi sähkö- ja elektroniikkalaitteiden sekä akkujen ja paristojen kierrätystä ja hävittämistä koskevia sääntöjä. Asianmukainen hävittäminen auttaa ehkäisemään ympäristölle ja ihmisille koituvia haittavaikutuksia.

Akun poistaminen

Varoitus: Poista akku vain laitetta hävitettäessä. Varmista, että akku on täysin tyhjä, kun poistat sen.

Poista akku seuraavien ohjeiden mukaan. Voit myös viedä robotin Philipsin valtuuttamaan huoltoliikkeeseen akun poistamista varten. Selvitä lähelläsi olevan huoltoliikkeen osoite oman maasi Philipsin kuluttajapalvelukeskuksesta.

- 1 Käynnistä robotti jostakin huoneen kohdasta, älä telakointiasemasta.
- 2 Anna robotin käydä, kunnes akku on täysin tyhjä, ennen kuin poistat ja hävität sen.
- 3 Irrota akkulokeron kannen ruuvit ja poista kansi.

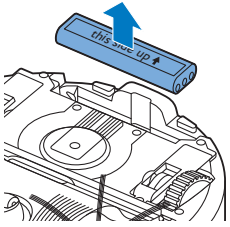
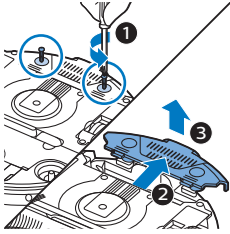

- 4 Nosta akku ylös ja irrota sen liitännät.
- 5 Vie robotti ja akku sähkö- ja elektroniikkalaiteromun keräyspisteeseen.

Vianmääritys

Tähän osaan on koottu tavallisimmat laitteen käytössä ilmenevät ongelmat. Ellet löydä ongelmaasi ratkaisua seuraavista tiedoista, lue osoitteesta www.philips.com/support vastauksia usein kysytyihin kysymyksiin tai ota yhteys maasi asiakaspalveluun.

Vianmääritys

| Ongelma | Mahdollinen syy | Ratkaisu |
|--|---|--|
| Robotti ei aloita imurointia, kun painan käynnistuspainiketta. | Ladattava akku on tyhjä. | Lataa akku (katso kappale Käyttöönotto). |
| | Pieni pistoke on edelleen kiinni robotin liitännässä. | Robotti ei toimi verkkovirralla. Se toimii ainoastaan akkuvirralla. Irrota verkkolaite aina robotista ja verkkovirrasta ennen käyttöä. |
| | Virtakytkin ei ole on (I) -asennossa. | Paina virtakytkintä. Aloita imurointi painamalla robotin tai kaukosäätimen käynnistuspainiketta. |

| Ongelma | Mahdollinen syy | Ratkaisu |
|--------------------------------------|--|---|
| Varoitusmerkkivalo vilkkuu nopeasti. | Toinen tai molemmat pyöristä on jumissa. | Aseta virtakytkin OFF-asentoon. Poista pyörän kiinnikkeisiin tarttunut nukka, karvat, langanpätkät tai johto. |
| | Toinen tai molemmat sivuharjoista on jumissa. | Puhdista sivuharjat (katso kappale Puhdistus ja hoito). |
| | Kansi ei ole paikallaan tai sitä ei ole suljettu kunnolla. | Kun kansi ei ole paikallaan tai sitä ei ole suljettu kunnolla, robotti ei toimi. Sulje robotin kansi kunnolla. |
| | Puskuri on jumissa. | Paina käynnistyspainiketta. Nosta robottia niin, että puskuri vapautuu. Aseta robotti jonkin matkan päähän esteestä ja paina käynnistyspainiketta, jotta robotti jatkaa imurointia. |
| | Robottia nostettiin imuroinnin aikana. | Paina käynnistyspainiketta. Laita robotti lattialle. Paina käynnistyspainiketta, jotta robotti jatkaa imurointia. |
| Robotti ei imuroi kunnolla. | Toisen tai molempien sivuharjojen harjakset ovat taipuneita. | Liota harjoja jonkin aikaa lämpimässä vedessä. Jos harjakset eivät palaudu oikeaan muotoon, vaihda sivuharjat uusiin (katso kappale Varaosat). |
| | Pölysäiliön suodatin on likainen. | Puhdista pölysäiliön suodatin liinalla tai pehmeällä hammasharjalla. Voit myös puhdistaa suodattimen ja pölysäiliön tavallisella pölynimurilla käyttämällä alhaisen imutehon asetusta. |
| | | Jos suodatin ei puhdistu harjaamalla tai imuroimalla, vaihda se uuteen. Suodatin on suositeltavaa vaihtaa vähintään kerran vuodessa. |
| | Pölysäiliön pohjassa oleva imuaukko on tukossa. | Puhdista imuaukko (katso kappale Puhdistus ja hoito). |
| | Etupyörään on kertynyt karvoja tai muuta likaa. | Puhdista etupyörä (katso kappale Puhdistaminen ja hoito). |
| | Robotti imuroi hyvin tummaa tai kiiltävää pintaa, mikä laukaisee korkeustunnistimet. Tästä syystä robotti alkaa liikkua epätavallisella tavalla. | Paina ensin robotin käynnistyspainiketta ja siirrä robotti tämän jälkeen vaaleammalle lattialle. Jos vika toistuu myös vaaleampaa lattiaa imuroitaessa, katso lisätietoja osoitteesta www.philips.com/support tai ota yhteyttä Philipsin kuluttajapalvelukeskukseen. |
| | Robotti imuroi lattiapintaa, joka heijastaa vahvasti auringonvaloa. Se laukaisee korkeustunnistimet, ja robotti liikkuu epätavallista reittiä. | Estä auringonvalon pääsy huoneeseen sulkemalla verhot. Voit myös aloittaa imuroinnin vasta silloin, kun auringonvaloa on vähemmän. |

| Ongelma | Mahdollinen syy | Ratkaisu |
|---|--|---|
| Akkua ei voi enää ladata tai se tyhjenee nopeasti. | Akun käyttöikä on lopussa. | Vaihda akku (katso kappale Varaosat). |
| Kaukosäätimen paristot tyhjenevät liian nopeasti. | Paristot saattavat olla väärää tyyppiä. | Kaukosäätimeen tarvitaan CR2025-nappiparisto. Jos vika ei poistu, katso lisätietoja osoitteesta www.philips.com/support tai ota yhteyttä oman maasi kuluttajapalvelukeskukseen. |
| Robotti tekee ympyränmuotoisia liikkeitä. | Robotti on Spot-siivoustilassa. | Tämä on normaalia. Spiraalitila voidaan ottaa käyttöön, kun lattialla havaitaan paljon likaa, joka halutaan poistaa perusteellisesti. Sitä käytetään myös automaattipuhdistustilassa. Robotti palaa käyttämään normaalia imurointikuviota noin minuutin kuluttua. Voit lopettaa spiraalitilan käytön myös valitsemalla kaukosäätimellä toisen puhdistustilan. |
| Robotti ei löydä telakointiasemaa. | Tila ei riitä robotin siirtymiseksi telakointiasemaan. | Yritä etsiä telakointiasemalle toinen paikka. Pehedy Käyttöönoton valmistelu -kappaleen kohtaan Telakointiaseman asentaminen. |
| | Robotti etsi edelleen telakointiasemaa. | Anna robotille noin 20 minuuttia aikaa palata telakointiasemaan. |
| | Robotti ei käynnistynyt telakointiasemasta. | Jos haluat robotin palaavan telakointiasemaan imurointikierroksen jälkeen, käynnistä se telakointiasemasta. |
| Robotti antaa äänimerkin, kun se on telakointiasemassa. | Yritä ladata robottia niin, että virtakytkin on off-asennossa. | Käynnistä robotti painamalla virtakytkintä. |

Virhekoodit

| Virhekoodi | Mahdollinen syy | Ratkaisu |
|------------|---|--|
| E1 | Pyörä on jumissa | Irrota robotti esteestä ja jatka imurointia painamalla käynnistyspainiketta. |
| E2 | Kansi tai pölysäiliö ei ole kunnolla paikallaan | Aseta pölysäiliö robottiin ja sulje robotin kansi kunnolla. Virhekoodi poistuu näytöstä automaattisesti. |
| E3 | Puskuri on jumissa | Irrota robotti esteestä. Virhekoodi poistuu näytöstä automaattisesti. |
| E4 | Robotti nostettiin lattialta | Aseta robotti takaisin lattialle, jolloin virhekoodi poistuu näytöstä. |
| E5 | Lattia on väriltään liian tumma | Aseta robotti lattian vaaleammalle alueelle. Puhdista korkeustunnistimet. |

| Virhekoodi | Mahdollinen syy | Ratkaisu |
|-------------------|----------------------------------|--|
| E6 | Akku ei ole kunnolla paikoillaan | Lue ohjeet Käyttöönotto-kappaleen kohdasta Akun asettaminen robottiin. |
| | Latausvirhe | Tarkista, että virtakytkin on on-asennossa, kun robotti on telakointiasemassa. |

Introduktion

Grattis till ditt inköp och välkommen till Philips! Få ut mesta möjliga av den support Philips erbjuder genom att registrera din produkt på www.philips.com/welcome.

Allmän beskrivning

- 1 Handtag på lock till dammbehållare
- 2 Lock till dammbehållare
- 3 Filter
- 4 Dammbehållare
- 5 Övre lock
- 6 Tabell över felkoder
- 7 Fläkt
- 8 Stötfångare
- 9 Sensor för dockningsstation
- 10 Strömbrytare
- 11 Framhjul
- 12 Sidoborstaxlar
- 13 Höjdsensorer
- 14 Hjul
- 15 Sugöppning
- 16 TriActive XL-munstycke
- 17 Sidoborstar
- 18 Fixeringsblock för torkdukar
- 19 Hållare för torkdukar
- 20 Torkdukar
- 21 Batterihållare
- 22 Fjärrkontroll
- 23 Virtuellt väggenhet (FC8822)
- 24 Dockningsstation
- 25 Adapter
- 26 Liten kontakt

Teckenfönster och fjärrkontroll

Robotens display

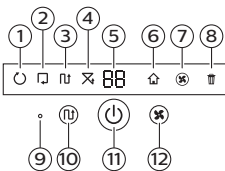

- 1 Indikator för spiralläge
- 2 Indikator för väggföljande läge
- 3 Indikator för sicksackmönsterläge
- 4 Indikator för slumpmässigt läge
- 5 Rengöringstid
- 6 Dockningssymbol
- 7 Indikator för fläkthastighet
- 8 Indikator för full dammbehållare
- 9 Ljudsensor
- 10 Knapp för lägesval
- 11 Start/stopp-knapp
- 12 Knapp för fläkthastighet

Fjärrkontroll

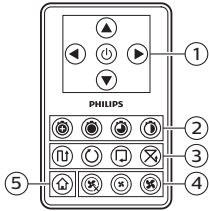

- 1 Navigeringsknappar och start/stopp-knapp
- 2 Knappar för rengöringstid
- 3 Knappar för rengöringslägen
- 4 Knappar för fläkthastighet
- 5 Dockningsknapp

Dockningsstationens kontrollpanel

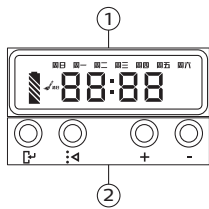

- 1 Teckenfönster med tid, veckodag och programmeringsindikatorer
- 2 Knappar för justering och inställning

Så här fungerar roboten

Ytor roboten kan dammsuga

Den här roboten är utrustad med funktioner som gör att den är lämplig för att dammsuga golven i ditt hem.

Roboten är särskilt lämpad för dammsugning av hårda golv, till exempel trä-, klinker- eller linoleumgolv. Den kan ha svårare att dammsuga mjuka golv, till exempel mattor. Vi rekommenderar att du under den första användningen av roboten på den här typen av golv övervakar rengöringen för att se att roboten kan hantera det aktuella golvet. Roboten behöver även övervakas om den används på mycket mörka eller hårda och blanka golv.

Så här rengör roboten

Rengöringssystem

Roboten rengör effektivt med hjälp av ett rengöringssystem i tre steg.

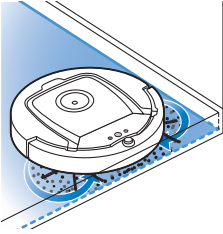

- De båda sidoborstarna gör att roboten kommer åt i hörn och utmed väggar. De hjälper även till att ta bort smuts från golvet genom att föra den mot sugöppningen.

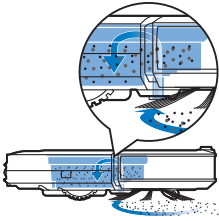

- Robotens sugeffekt plockar upp lös smuts och transporterar den genom sugöppningen in i dammbehållaren.
- Roboten levereras med en hållare för torkdukar som gör att du kan rengöra hårda golv ännu grundligare med torkdukar.

Rengöringsmönster

I läget för automatisk rengöring använder roboten en automatisk sekvens av rengöringsmönster för att rengöra varje område i rummet på ett optimalt sätt. Följande rengöringsmönster används:

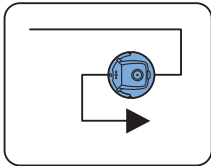

- 1 Z- eller sicksackmönster

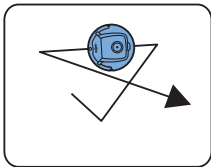

- 2 Slumpmässigt mönster

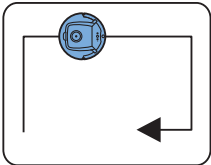

- 3 Väggföljande mönster

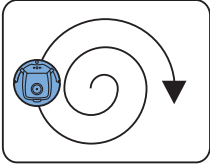

4 Spiralmönster

När det automatiska rengöringsläget har valts utför roboten dessa sekvenser i en fast ordning: Z-mönster, slumpmässigt mönster och spiralmönster.

När roboten har slutfört den här sekvensen med mönster börjar den röra sig i ett Z-mönster igen. Roboten fortsätter rengöringen av rummet med den här sekvensen av mönster tills det laddningsbara batteriet är tomt eller tills den stängs av manuellt.

Om roboten känner av ett särskilt smutsigt område under rengöringspasset växlar den till spiralläget och fläkten till turbohastighet för att säkerställa en grundligare rengöring.

Obs! Du kan även välja att använda ett av lägena genom att trycka på motsvarande knapp på fjärrkontrollen. När du väljer ett läge manuellt är detta endast aktivt under några minuter. Roboten återgår sedan till läget för automatisk rengöring.

Mer information finns i avsnittet Rengöringslägen i kapitlet Använda roboten.

Så här undviker roboten höjdskillnader

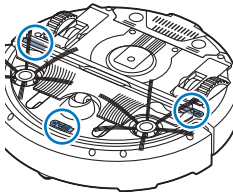

Roboten har tre höjdsensorer på undersidan. Den använder höjdsensorerna för att upptäcka och undvika höjdskillnader såsom trappor.

Obs! Det är normalt att roboten rör sig något över kanten på en höjdskillnad eftersom dess främre höjdsensor är placerad bakom stötfångaren.

Varning! I vissa fall hinner robotens höjdsensorer inte upptäcka en trappa eller annan höjdskillnad i tid. Övervaka därför roboten noga de första gångerna du använder den och när den används i närheten av en trappa eller någon annan höjdskillnad. Det är viktigt att du rengör höjdsensorerna regelbundet för att roboten ska kunna upptäcka höjdskillnader korrekt (mer information finns i kapitlet Rengöring och underhåll).

Före första användningen

Montera sidoborstarna

- 1 Packa upp sidoborstarna och placera roboten upp och ned på ett bord eller på golvet.

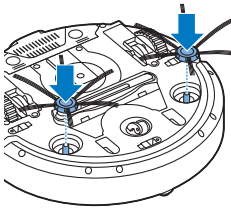

- 2 Placera sidoborstarna på axlarna på robotens undersida.

Obs! Var noga med att montera borstarna på rätt sätt. Tryck fast dem på axlarna till dess att de låses på plats med ett klickljud.

Ta bort skyddsfliken från fjärrkontrollen

Fjärrkontrollen drivs av ett CR2025-knappcellsbatteri. Batteriet har en skyddsflik som måste tas bort före användning.

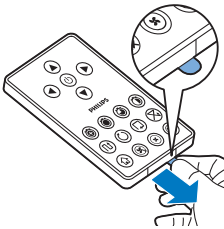

- 1 Dra ut batteriets skyddsflik ur batterifacket på fjärrkontrollen. Fjärrkontrollen är nu klar att användas.

Komma i gång

Installera dockningsstationen

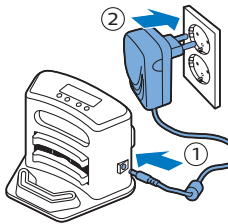

- 1 Sätt i adaptorns mindre kontakt i uttaget på dockningsstationen (1) och sätt i adaptern i ett eluttag (2).
 - Dockningsstationens teckenfenster börjar tändas.
- 2 Placera dockningsstationen vid en vägg på ett plant och jämnt golv.

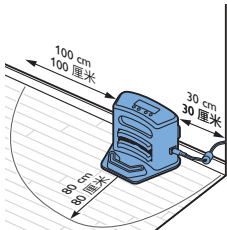

Obs! Se till att det inte finns några hinder eller höjdskillnader 80 cm framför, 30 cm till höger om och 100 cm till vänster om dockningsstationen.

Tips! För att säkerställa att dockningsstationen sitter ordentligt på vald plats kan du sätta fast den på väggen med hjälp av skruvar eller två remsor dubbelhäftande tejp.

Laddning

Laddningstiden är fyra timmar när du laddar första gången och när det laddningsbara batteriet i roboten är tomt.

Du kan ladda roboten på två olika sätt:

- I dockningsstationen, manuellt eller automatiskt under användning.
- Genom att ansluta roboten direkt till elnätet.

Obs! När det laddningsbara batteriet är fulladdat kan roboten rengöra i upp till 120 minuter.

Ladda i dockningsstationen

- 1 Slå på roboten genom att trycka på strömbrytaren.

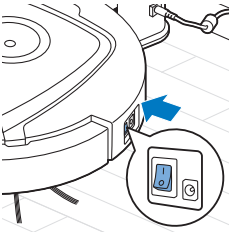

- 2 Placera roboten i den anslutna dockningsstationen.

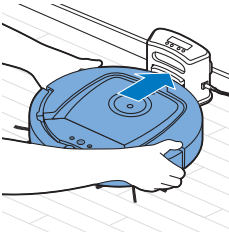

- 3 Start/stopp-knappen blinkar.

Obs! Eftersom det är första gången du laddar roboten visas startindikatorn i robotens teckenfönster.

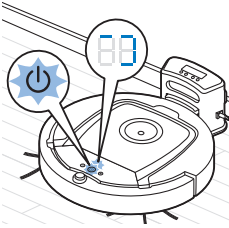

- 4 När det laddningsbara batteriet är fulladdat lyser start/stopp-knappen med fast sken.

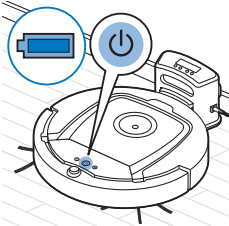

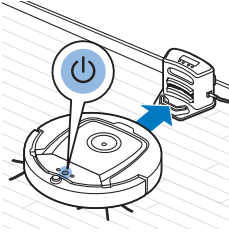

Automatisk laddning under användning

- 1 När roboten har avslutat rengöringen eller när endast 15 % av batteriets laddning återstår återvänder roboten automatiskt till dockningsstationen för att laddas. Start/stopp-knappens lampa lyser orange när roboten söker efter dockningsstationen.
- 2 När det laddningsbara batteriet är fulladdat lyser start/stopp-knappen med fast sken.

Förbereda rummet för ett rengöringspass

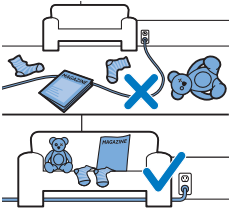

Innan du påbörjar ett rengöringspass med roboten ska du ta bort alla lösa och ömtåliga föremål från golvet. Ta även bort alla sladdar från golvet.

Använda roboten

Sätta på och stänga av roboten

- 1 Ställ in strömbrytaren på sidan av roboten i läget På.
- 2 Tryck på start/stopp-knappen.
 - Du kan trycka på start/stopp-knappen på roboten.

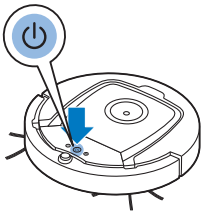

- Du kan även trycka på start/stopp-knappen på fjärrkontrollen.
- 3 Start/stopp-knappen lyser med fast sken och roboten börjar rengöra.

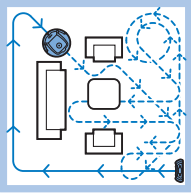

- 4 Roboten rengör i läget för automatisk rengöring tills batteriet börjar ta slut. I det automatiska rengöringsläget följer roboten upprepade sekvenser av Z-mönster, slumpmässiga mönster, väggföljande mönster och spiralmönster.

Obs! Du kan välja ett enskilt läge genom att trycka på motsvarande knapp på fjärrkontrollen. Mer information finns i avsnittet Välja rengöringsläge.

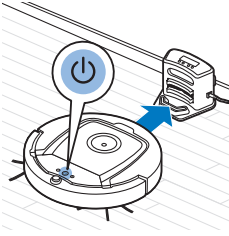

- 5 När batteriet börjar ta slut blir start/stopp-knappen orange och roboten återvänder till dockningsstationen för att laddas.
- 6 Du kan även pausa eller stoppa ett rengöringspass genom att trycka på start/stopp-knappen. Om du trycker på start/stopp-knappen igen och det laddningsbara batteriet är tillräckligt laddat fortsätter roboten i läget för automatisk rengöring.

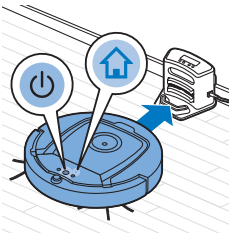

- 7 Du kan få roboten att återvända till dockningsstationen innan det laddningsbara batteriet börjar ta slut genom att trycka på dockningsknappen på fjärrkontrollen. Dockningssymbolen i robotens teckenfönster tänds och roboten återvänder till dockningsstationen.

Välja rengöringsläge

Förutom läget för automatisk rengöring har den här roboten fyra olika driftlägen som kan aktiveras genom att du trycker på motsvarande knapp på fjärrkontrollen.

Obs! När du väljer ett läge manuellt är detta endast aktivt under några minuter. Roboten återgår sedan till läget för automatisk rengöring.

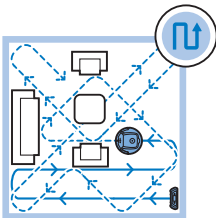

Z-mönsterläge

I Z-mönsterläge rengör roboten med Z-formade rörelser genom rummet för rengöring av stora områden.

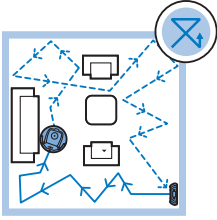

Slumpmässigt läge

I det här läget rengör roboten rummet i ett blandat mönster av både raka och sicksacklinjer.

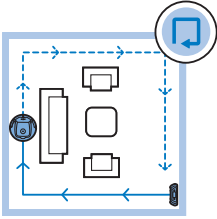

Väggföljande läge

I det här läget följer roboten väggarna i rummet för att rengöra området längs väggarna en extra gång.

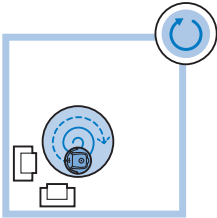

Spiralläge

I det här läget rör sig roboten i ett spiralmönster för att rengöra ett litet område. Om dammväckningssensorn registrerar smuts växlar roboten automatiskt fläkten till turbobastighet.

Manuell drift

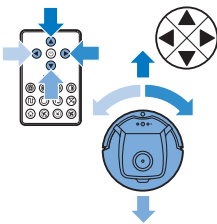

- 1 Använd pilknapparna ovanför, nedanför, till vänster och höger om start/stopp-knappen på fjärrkontrollen för att navigera roboten genom rummet.

Obs! Var försiktig när du kör roboten manuellt nära höjdskillnader och trappor.

Obs! Dammsugningsfunktionen och sidoborstarna är endast aktiva när roboten körs framåt. Vänster-, höger- och bakåt-knapparna används endast för att manövrera roboten.

Använda knapparna för rengöringstid

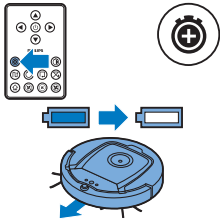

- Standardinställningen är att roboten rengör i läget för automatisk rengöring tills batteriet börjar ta slut. Roboten återvänder sedan automatiskt till dockningsstationen. Om du valde en av de andra rengöringstiderna (se nedan) kan du växla tillbaka till standardinställningsläget genom att trycka på knappen för maximal rengöringstid på fjärrkontrollen.

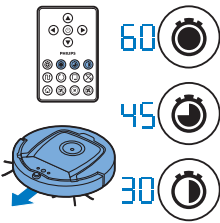

- Med hjälp av de andra knapparna för rengöringstid på fjärrkontrollen kan du välja att låta roboten rengöra i 60, 45 respektive 30 minuter. När rengöringstiden är slut återvänder roboten till dockningsstationen. Dockningssymbolen tänds på displayen.
- Om du inte vill att roboten ska återvända till dockningsstationen efter rengöringstiden, tryck två gånger på knappen för rengöringstid. Dockningssymbolen försvinner från displayen. När rengöringstiden är slut stannar roboten.

Använda dockningsstationen

Ställa in tid och veckodag

Om du vill använda ett rengöringsprogram måste du först ställa in tid och veckodag i teckenfönstret på dockningsstationen.

Obs! Bilderna som hör till stegen nedan hittar du på sidorna längst bak i den här användarhandboken.

- 1 Tryck på inställningsknappen. Indikatorerna för inställningsläge och tid börjar blinka.
- 2 Tryck på urvalsknappen en gång. Timindikeringen börjar blinka.
- 3 Ställ in timvärdet med knapparna + och - på dockningsstationen. Timvärdet du ställer in visas i teckenfönstret.
- 4 Bekräfta den inställda timtiden genom att trycka på urvalsknappen. Minutindikeringen börjar blinka.
- 5 Ställ in minuttvärdet med knapparna + och - på dockningsstationen. Minuttvärdet du ställer in visas i teckenfönstret.
- 6 Tryck på urvalsknappen för att bekräfta det inställda minuttvärdet. Texten "Su" för veckodagen söndag börjar blinka.
- 7 Ställ in aktuell veckodag med knapparna + och - på dockningsstationen.
- 8 Tryck på urvalsknappen för att bekräfta veckodag.
- 9 Bekräfta inställningen av tid och veckodag genom att trycka på inställningsknappen. Både indikatorn för inställningsläge och indikatorn för tid slutar blinka och visas kontinuerligt i teckenfönstret.

Programmera in rengöringstider

Om du har ställt in tid och veckodag i teckenfönstret på dockningsstationen kan du programmera in rengöringstider

Obs! Bilderna som hör till stegen nedan hittar du på sidorna längst bak i den här användarhandboken.

De tillgängliga programmeringsalternativen är:

| Program | Indikationer i teckenfönstret |
|---------------------------|--|
| Rengöring varje dag | Alla dagar visas |
| Rengöring vardagar | Indikationerna Mo (måndag) till Fri (fredag) visas |
| Rengöring två dagar i rad | Indikationer för två dagar, t.ex. Fri och Sa visas |
| Rengöring en dag i veckan | Indikationen för vald dag visas |

- Tryck på inställningsknappen. Indikatorerna för inställningsläge och rengöringsprogram börjar blinka.
- Tryck på urvalsknappen en gång. Timindikeringen börjar blinka.
- Ställ in timvärdet med knapparna + och - på dockningsstationen. Timvärdet du ställer in visas i teckenfönstret.
- Bekräfta den inställda timtiden genom att trycka på urvalsknappen. Minutindikeringen börjar blinka.
- Ställ in minuttvärdet med knapparna + och - på dockningsstationen. Minuttvärdet du ställer in visas i teckenfönstret.
- Tryck på urvalsknappen för att bekräfta det inställda minuttvärdet. Texten "Su" för veckodagen söndag börjar blinka.
- Använd knapparna + och - på dockningsstationen för att växla mellan rengöringsprogram (se tabellen ovan för tillgängliga programmeringsalternativ).
- Bekräfta det valda programmet genom att trycka på urvalsknappen.
- Bekräfta programmeringen genom att trycka på inställningsknappen. Både indikatorn för inställningsläge och indikatorn för rengöringstid slutar blinka och visas kontinuerligt i teckenfönstret.
- När du har ställt in ett rengöringsprogram visas indikatorn för rengöringsprogram och valda dagar i teckenfönstret. Om du lämnar roboten i standbyläge och det laddningsbara batteriet är fulladdat kommer roboten att rengöra på den programmerade tiden på de programmerade dagarna.



Knappar för fläkthastighet

Du kan använda knapparna för fläkthastighet till att öka fläkthastigheten till turbohastighet eller till att stänga av fläkten. Standardinställningen är normal fläkthastighet.

- Med den här knappen stänger du av fläkten.
- Med den här knappen startar du fläkten med normal hastighet.
- Turbofläktknappen ökar fläktens hastighet.

Klapprespons

Klappresponsen aktiveras när roboten övergår till viloläge i följande situationer:

- när den slutar rengöra på grund av ett fel
- när du har programmerat en kort rengöringsperiod
- när roboten inte kan hitta dockningsstationen inom 20 minuter.

Om du inte ser roboten kan du lokalisera den genom att klappa händerna en gång. Roboten svarar genom att pipa och tända alla ikoner på displayen.

Använda tillbehöret för torkdukar

Med tillbehöret för torkdukar kan du rengöra hårda golv med torkdukar.

Obs! Om du använder tillbehöret för torkdukar kan roboten få problem med att gå över trösklar eller att ta sig upp på mattor.

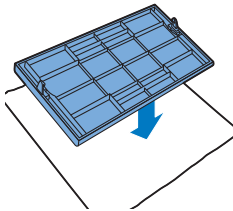

Förbereda tillbehöret för torkdukar för användning

- 1 Lägg roboten upp och ned på golvet eller på ett bord.
- 2 Placera torkduken på ett bord och placera tillbehöret för torkdukar på torkduken med fixeringskanterna vända mot dig.

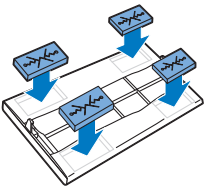

- 3 Vik torkdukens båda ändar runt tillbehöret för torkdukar och fäst torkduken på tillbehöret genom att trycka in fixeringsblocken i fördjupningarna.

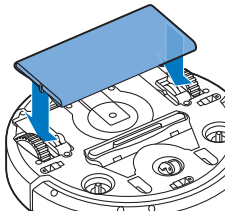

- 4 Sätt in tillbehörets fixeringskant i öppningen precis bakom hjulet på robotens ena sida och tryck tills du hör att den låses på plats med ett klick. Upprepa åtgärden för den andra sidan.
- 5 Vänd roboten och placera den på golvet så att hjulen med tillbehöret för torkdukar vidrör golvet.

Använda roboten med tillbehöret för torkdukar

Med tillbehöret för torkdukar monterat på roboten kan du använda roboten i alla lägen och på alla typer av hårda golv. Använd inte tillbehöret för torkdukar på mattor.

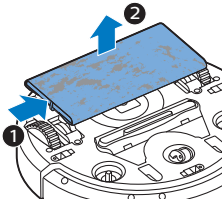

Ta bort tillbehöret för torkdukar

- 1 Ta bort tillbehöret för torkdukar så fort du är klar med att torka golvet.
- 2 Lägg roboten upp och ned på golvet eller på ett bord.
- 3 Tryck på ena änden av tillbehöret för torkdukar mot hjulet på robotens motsatta sida för att frigöra tillbehöret. Dra sedan loss tillbehöret från roboten.

Använda den virtuella väggenhетен (FC8822)

Placera batterierna i den osynliga väggen

Den virtuella väggenheten drivs med fyra AA-batterier.

- 1 Tryck på de två frigöringsflikarna längst ned på locket på baksidan (1) och skjut locket uppåt och av den virtuella väggenheten (2).

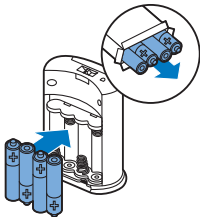
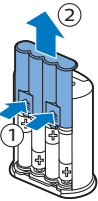

- 2 Ta fyra nya AA-batterier från paketet och sätt in dem i batterifacket på den osynliga väggen.

Obs! Kontrollera att batteriets poler (+ och -) är placerade åt rätt håll.

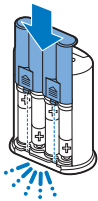

- 3 Skjut tillbaka locket på den virtuella väggenheten.

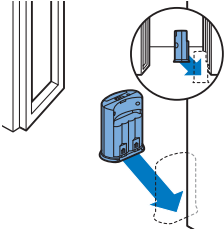

Placera den virtuella väggenheten för att stoppa roboten

Du kan använda den virtuella väggenheten till att hindra roboten från att gå in i ett rum eller område där du inte vill att den ska vara.

- 1 Placera enheten på en plats du inte vill att roboten ska korsa, t.ex. nära en öppen dörr till ett rum där den inte får vara.

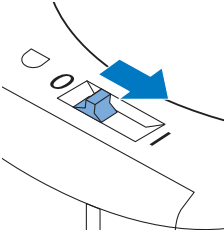

- 2 Sätt på den virtuella väggenheten med hjälp av på/av-reglaget på enhetens ovansida.
- 3 Starta roboten.

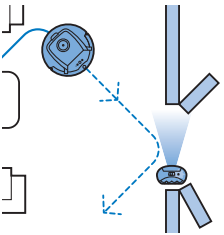

- 4 När roboten kommer för nära den virtuella väggenheten börjar väggenhetens lampa blinka och den virtuella väggenheten sänder ut en stråle med infrarött ljus. Den infraröda ljusstrålen får roboten att ändra kurs och röra sig bort från den osynliga väggenheten.

Obs! Om du använder den osynliga väggenheten bör du regelbundet kontrollera att batterierna ger tillräcklig effekt. Du kan utföra kontrollen genom att stänga av och sedan sätta på den virtuella väggenheten igen. Om det finns tillräcklig kraft i batterierna kommer lysdioden i den virtuella väggenheten att tändas en kort stund.

Rengöring och underhåll

Rengöra roboten

Rengör regelbundet höjdsensorerna, hjulen, sidoborstarna och sugöppningen för att få goda rengöringsresultat.

- 1 Placera roboten upp och ned på en plan yta.
- 2 Använd en mjuk borste (t.ex. en tandborste) för att ta bort damm och ludd från höjdsensorerna.

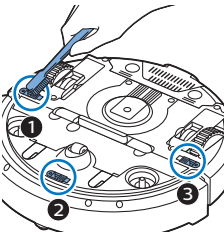

Obs! Det är viktigt att du rengör höjdsensorerna regelbundet. Om höjdsensorerna är smutsiga kan det hända att roboten inte upptäcker höjdskillnader eller trappor.

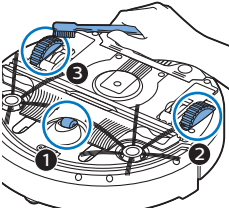

3 Använd en mjuk borste (t.ex. en tandborste) för att ta bort damm eller ludd från fram- och sidohjulen.

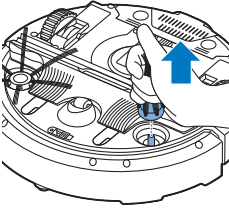

4 För rengöring av sidoborstarna tar du tag i borststråna och drar av borstarna från axlarna.

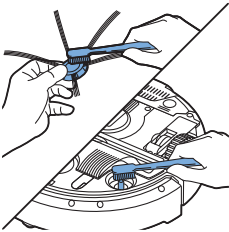

5 Ta bort ludd, hår och trådar från axeln och från sidoborsten med en mjuk borste (t.ex. en tandborste) eller en trasa.

6 Kontrollera att det inte sitter vassa föremål som kan skada golvet på sidoborstarna och robotens undersida.

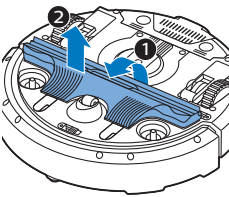

7 Lossa TriActive XL-munstyckets snäppfästen genom att föra in fingrarna vid pilmarkeringarna och dra loss TriActive-munstycket från roboten.

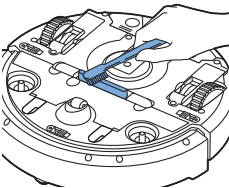

8 Rengör sugöppningen med en mjuk borste (t.ex. en tandborste).

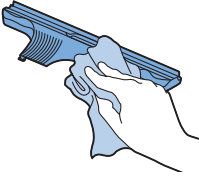

9 Ta bort all synlig smuts från TriActive-munstycket.

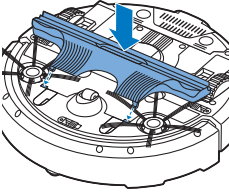

10 För in TriActive-munstyckets fästhakar i hålen på robotens undersida. Tryck tillbaka TriActive-munstycket på plats igen. Kontrollera att munstycket obehindrat kan röra sig några millimeter i höjdlid.

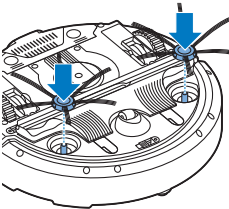

11 Placera sidoborstarna på axlarna på robotens undersida igen.

Tömma och rengöra dammbehållaren

Töm och rengör dammbehållaren när indikatorn för full dammbehållare lyser med fast sken.

- 1** Se till att strömbrytaren är i läget Av.
- 2** Ta bort skyddet.

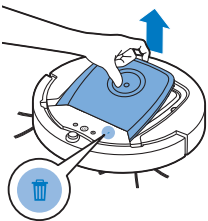

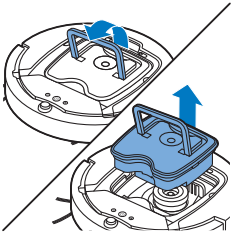

- 3 Dra upp handtaget på dammbehållarens lock och lyft ut dammbehållaren ur facket.

Obs! När du tar bort eller sätter tillbaka dammbehållaren ska du vara försiktig så att du inte skadar bladen på motorfläkten.

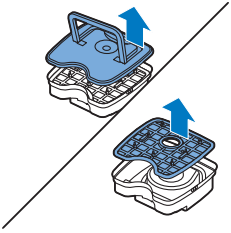

- 4 Lyft försiktigt bort dammbehållarens lock (1) och ta loss filtret (2).

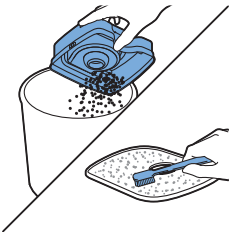

- 5 Skaka dammbehållaren över en soptunna för att tömma den. Rengör filtret och insidan av dammbehållaren med en trasa eller en mjuk tandborste. Rengör även sugöppningen på undersidan av dammbehållaren.

Varning! Rengör inte dammbehållaren och filtret med vatten eller i diskmaskinen.

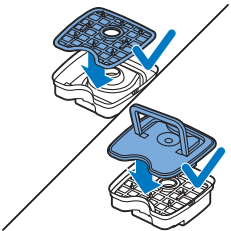

- 6 Sätt tillbaka filtret i dammbehållaren (1). Sätt sedan tillbaka locket på dammbehållaren (2).

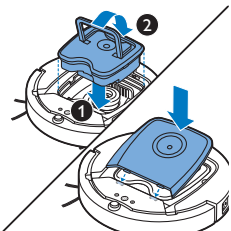

- 7 Sätt tillbaka dammbehållaren i facket och sätt tillbaka det övre locket på roboten.

Varning! Kontrollera alltid att filtret är isatt i dammbehållaren. Motorn skadas om du använder roboten utan att ha satt filtret på plats i dammbehållaren.

Beställa tillbehör

Du kan köpa tillbehör och reservdelar på www.shop.philips.com/service och hos din lokala Philips-återförsäljare. Du kan även kontakta Philips kundtjänst i ditt land (kontaktuppgifter hittar du i garantibroschyren).

Byten

Byta filter

Byt ut filtret om det är mycket smutsigt eller skadat. Använd beställningsnumret FC8066 för att beställa en ny filtersats. Instruktioner för hur du tar bort filtret från dammbehållaren och sätter i ett nytt filter finns under Tömma och rengöra dammbehållaren i kapitlet Rengöring och underhåll.

Byta sidoborstar

För bästa möjliga rengöringsresultat bör du byta sidoborstarna efter en tid. Byt alltid ut sidoborstarna när du kan se tecken på slitage eller skador. Vi rekommenderar dessutom att du byter ut båda sidoborstarna samtidigt. Använd beställningsnumret FC8068 för att beställa nya sidoborstar som ingår i tillbehörspaketet. Tillbehörspaketet innehåller även två filter och tre torkdukar.

- 1 Se till att strömbrytaren är i läget Av.
- 2 Du byter ut sidoborstarna genom att ta tag i borststråna och dra av de gamla borstarna från axlarna.

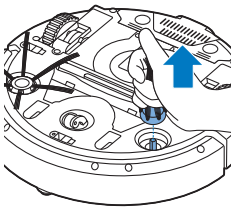

- 3 Tryck fast de nya sidoborstarna på axlarna.

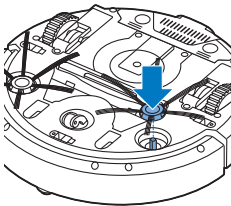

Byta torkdukar

Du kan beställa nya torkdukar. De ingår i tillbehörspaketet FC8068. Tillbehörspaketet innehåller även två sidoborstar och två filter.

Byta batteri i fjärrkontrollen

Fjärrkontrollen drivs av ett CR2025-knappcells batteri. Byt ut batteriet om roboten inte längre reagerar när du trycker på fjärrkontrollens knappar.

- 1 Håll fjärrkontrollen upp och ned. Tryck på batterihållarens frigöringsknapp och dra samtidigt ut batterihållaren ur fjärrkontrollen.

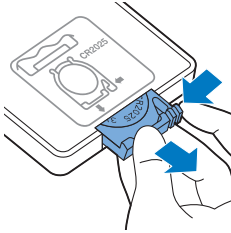

- 2 Byt ut det gamla batteriet mot ett nytt. Tryck sedan in batterihållaren i fjärrkontrollen igen.

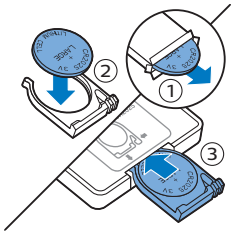

Byta det laddningsbara batteriet

Robotens laddningsbara batteri får endast bytas av auktoriserade servicetekniker. Ta med roboten till ett auktoriserat Philips-serviceombud för byta ut det laddningsbara batteriet när du inte längre kan ladda det eller när det snabbt laddas ur. Du hittar kontaktuppgifter till Philips kundtjänst i ditt land i den internationella garantibroschyren.

Återvinning



- Den här symbolen betyder att produkten inte ska slängas bland hushållssoporna (2012/19/EU).



- Den här symbolen betyder att produkten innehåller inbyggda laddningsbara batterier och därför inte får kasseras i vanliga hushållssopor (enligt EG-direktivet 2006/66/EG). Vi rekommenderar att du lämnar produkten till en lokal återvinningsstation eller till ett auktoriserat Philips-servicecenter för att de laddningsbara batterierna ska tas om hand på korrekt sätt.
- Följ ditt lands regler för återvinning av elektriska och elektroniska produkter samt uppladdningsbara batterier. En korrekt hantering bidrar till att förhindra negativ påverkan på miljö och hälsa.

Ta ur det laddningsbara batteriet

Varning! Ta endast ur det laddningsbara batteriet när du kasserar apparaten. Se till att batteriet är helt tomt när du tar ur det.

Om du vill ta ur det laddningsbara batteriet ska du följa nedanstående anvisningar. Du kan även ta med roboten till ett auktoriserat Philips-serviceombud för att ta ur det laddningsbara batteriet. Kontakta Philips kundtjänst i ditt land för att få adressen till ett serviceombud nära dig.

- 1 Starta roboten från en plats i rummet – inte från dockningsstationen.
- 2 Låt roboten vara i gång tills det laddningsbara batteriet är helt urladdat innan du tar bort och kasserar det.
- 3 Lossa skruvarna till batterifacketets lucka och ta sedan bort luckan.

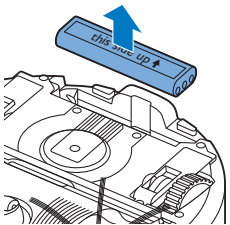
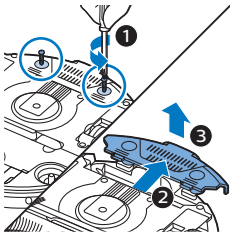

- 4 Lyft ut det laddningsbara batteriet och koppla ur det.
- 5 Ta med roboten och det laddningsbara batteriet till en återvinningsstation för elektriska och elektroniska avfallsprodukter.

Felsökning

Det här kapitlet sammanfattar de vanligaste problemen som kan uppstå med apparaten. Om du inte kan lösa problemet med hjälp av informationen nedan kan du besöka www.philips.com/support och läsa svaren på vanliga frågor eller kontakta kundtjänsten i ditt land.

| Problem | Möjlig orsak | Lösning |
|---|---|--|
| Roboten börjar inte rengöra när jag trycker på start/stopp-knappen. | Det laddningsbara batteriet är urladdat. | Ladda det laddningsbara batteriet (se kapitlet Förberedelser inför användning). |
| | Den lilla kontakten sitter fortfarande kvar i uttaget på roboten. | Roboten fungerar inte när jag har anslutit den direkt till elnätet. Roboten kan endast drivas av det laddningsbara batteriet. Du måste därför alltid koppla ur adaptern från både roboten och elnätet innan du börjar använda roboten. |
| | Strömbrytaren befinner sig inte i på-läget (I). | Tryck på strömbrytaren. Tryck på start/stopp-knappen på fjärrkontrollen för att starta rengöringen. |
| Varningsindikatorn blinkar snabbt. | Det ena eller båda hjulen har fastnat. | Placera strömbrytaren i av-läget. Ta bort ludd, hår och trådar som fastnat kring hjulupphängningen. |
| | Den ena eller båda sidoborstarna har fastnat. | Rengör sidoborstarna (se kapitlet Rengöring och underhåll). |
| | Det övre locket sitter inte på eller har inte stängts ordentligt. | Roboten fungerar inte om det övre locket inte har satts på plats eller inte är ordentligt stängt. Sätt fast det övre locket ordentligt på roboten. |
| | Stötfångaren har fastnat. | Tryck på start/stopp-knappen. Lyft roboten så att stötfångaren kommer loss. Placera roboten en bit från föremålet och tryck på start/stopp-knappen för att fortsätta rengöringen. |
| | Roboten lyftes upp under rengöringen. | Tryck på start/stopp-knappen. Placera roboten på golvet. Tryck sedan på start/stopp-knappen för att fortsätta rengöringen. |

| Problem | Möjlig orsak | Lösning |
|--|---|---|
| Roboten rengör inte ordentligt. | Stråna på den ena eller båda sidoborstarna är krökta eller böjda. | Lägg borsten eller borstarna i varmt vatten en stund. Om borststråna inte återfår sin rätta form byter du ut sidoborstarna (se kapitlet Byten). |
| | Filtret i dammbehållaren är smutsigt. | Rengör filtret i dammbehållaren med hjälp av en trasa eller en tandborste med mjuka strån. Du kan även rengöra filtret och dammbehållaren med en vanlig dammsugare inställd på låg sugeffekt. |
| | | Om du inte lyckas rengöra filtret med hjälp av en borste eller en dammsugare byter du ut filtret mot ett nytt filter. Vi rekommenderar att du byter ut filtret minst en gång om året. |
| | Sugöppningen på undersidan av dammbehållaren är igentäppt. | Rengör sugöppningen (se kapitlet Rengöring och underhåll). |
| | Hår eller annan smuts har fastnat i framhjulet. | Rengör framhjulet (se kapitlet Rengöring och underhåll). |
| | Roboten rengör en väldigt mörk eller blank yta, vilket utlöser höjdsensorerna. Detta gör att roboten rör sig i ett oväntat mönster. | Tryck på start/stopp-knappen och flytta sedan roboten till ett område av golvet som har ljusare färg. Om problemet kvarstår även på golv med ljusare färger besöker du www.philips.com/support eller kontaktar kundtjänst i ditt land. |
| | Roboten rengör ett golv som reflekterar solljus. Det aktiverar höjdsensorerna och medför att roboten rör sig i ett oväntat mönster. | Dra för gardinerna för att hindra solljuset från att lysa in i rummet. Du kan även starta rengöringen när solljuset inte är lika starkt. |
| Det laddningsbara batteriet kan inte längre laddas eller tar slut mycket snabbt. | Det laddningsbara batteriet är förbrukat. | Byt ut det laddningsbara batteriet (se kapitlet Byten). |
| Batteriet i fjärrkontrollen tar slut för snabbt. | Du har kanske inte satt in rätt typ av batteri. | Du behöver ett CR2025-knappcells batteri till fjärrkontrollen. Gå till www.philips.com/support eller kontakta kundtjänsten i ditt land om problemet kvarstår. |

| Problem | Möjlig orsak | Lösning |
|--|---|--|
| Roboten rör sig i cirklar. | Roboten befinner sig i SPOT-rengöringsläget. | Det är normalt. Du kan aktivera spiralläget för att utföra en extra noggrann rengöring om golvet är mycket smutsigt. Detta rengöringsläge ingår dessutom som en del i läget för automatisk rengöring. Roboten återgår till sitt normala rengöringsläge efter ungefär en minut. Du kan även stoppa spiralläget genom att välja ett annat rengöringsläge med hjälp av fjärrkontrollen. |
| Roboten kan inte hitta dockningsstationen. | Det finns inte tillräckligt med plats för att roboten ska kunna ta sig till dockningsstationen. | Försök hitta en annan plats för dockningsstationen. Se avsnittet Installera dockningsstationen i kapitlet Förberedelser inför användning. |
| | Roboten söker fortfarande efter dockningsstationen. | Låt roboten försöka hitta tillbaka till dockningsstationen under cirka 20 minuter. |
| | Roboten startades inte från dockningsstationen. | Starta roboten från dockningsstationen om du vill att den ska återvända automatiskt till dockningsstationen efter ett avslutat rengöringspass. |
| Roboten piper när den är i dockningsstationen. | Du försöker ladda roboten med strömbrytaren i läget Av. | Slå på roboten genom att trycka på strömbrytaren. |

Felkoder

| Felkod | Möjlig orsak | Lösning |
|--------|---|---|
| E1 | Hjulen har fastnat | Ta bort roboten från hindret och tryck på start/stopp-knappen när du vill fortsätta med rengöringen. |
| E2 | Det övre locket eller dammbehållaren är inte ordentligt placerade | Sätt i dammbehållaren och det övre locket ordentligt på roboten. Felkoden försvinner från teckenfönstret automatiskt. |
| E3 | Stötfångaren har fastnat | Ta bort roboten från hindret. Felkoden försvinner från teckenfönstret automatiskt. |
| E4 | Roboten har lyft från golvet | Lägg tillbaka roboten på golvet så försvinner felkoden. |
| E5 | Golvet har en för mörk färg | Placera roboten på ett ljusare område på golvet. Rengör höjdsensorerna. |

| Felkod | Möjlig orsak | Lösning |
|---------------|------------------------------------|--|
| E6 | Batteriet är inte ordentligt isatt | Läs instruktionerna i avsnittet Sätta i det laddningsbara batteriet i roboten i kapitlet Före första användningen. |
| | Laddningsfel | Kontrollera att strömbrytaren är i läget På när roboten befinner sig i dockningsstationen. |

