

Dell EMC PowerEdge T140

Manual de instalación y servicio

Notas, precauciones y advertencias

 **NOTA:** Una NOTA señala información importante que lo ayuda a hacer un mejor uso de su producto.

 **PRECAUCIÓN:** Una PRECAUCIÓN indica un potencial daño al hardware o pérdida de datos y le informa cómo evitar el problema.

 **ADVERTENCIA:** Una señal de ADVERTENCIA indica la posibilidad de sufrir daño a la propiedad, heridas personales o la muerte.

© 2018 2019 Dell Inc. o sus filiales. Todos los derechos reservados. Dell, EMC, y otras marcas comerciales son marcas comerciales de Dell Inc. o de sus filiales. Puede que otras marcas comerciales sean marcas comerciales de sus respectivos propietarios.

Contenido

| | |
|----------------------------------------------------------------------------------------------|-----------|
| 1 Acerca de este documento..... | 7 |
| 2 Descripción general del sistema Dell EMC PowerEdge T140..... | 8 |
| Vista frontal del sistema..... | 9 |
| Vista posterior del sistema..... | 10 |
| Interior del sistema..... | 11 |
| Localización de la etiqueta de información del sistema..... | 11 |
| Etiqueta de información del sistema..... | 12 |
| PowerEdge T140 de Dell EMC: etiqueta de información del sistema..... | 12 |
| 3 Instalación y configuración inicial del sistema..... | 15 |
| Configuración del sistema..... | 15 |
| Configuración de iDRAC..... | 15 |
| Para configurar la dirección IP de iDRAC:..... | 15 |
| Iniciar sesión en iDRAC..... | 16 |
| Opciones para instalar el sistema operativo..... | 16 |
| Métodos para descargar firmware y controladores..... | 16 |
| Descarga de controladores y firmware..... | 17 |
| 4 Aplicaciones de administración previas al sistema operativo..... | 18 |
| Opciones que se utilizan para administrar las aplicaciones previas al sistema operativo..... | 18 |
| Configuración del sistema..... | 18 |
| Visualización de System Setup (Configuración del sistema)..... | 18 |
| Detalles de System Setup (Configuración del sistema)..... | 19 |
| BIOS del sistema..... | 19 |
| Utilidad iDRAC Settings (Configuración de iDRAC)..... | 38 |
| Device Settings (Configuración del dispositivo)..... | 38 |
| Dell Lifecycle Controller..... | 39 |
| Administración integrada del sistema..... | 39 |
| Boot Manager (Administrador de inicio)..... | 39 |
| Visualización de Boot Manager (Administrador de inicio)..... | 39 |
| Boot Manager Main Menu (Menú principal de administrador de inicio)..... | 39 |
| Menú de arranque de UEFI único..... | 40 |
| System Utilities (Utilidades del sistema)..... | 40 |
| Inicio PXE..... | 40 |
| 5 Instalación y extracción de los componentes del sistema..... | 41 |
| Instrucciones de seguridad..... | 41 |
| Antes de trabajar en el interior de su equipo..... | 41 |
| Después de trabajar en el interior del system..... | 41 |
| Herramientas recomendadas..... | 41 |
| Cubierta del sistema..... | 42 |

| | |
|---------------------------------------------------------------------------------------|----|
| Extracción de la cubierta del sistema..... | 42 |
| Instalación de la cubierta del sistema..... | 43 |
| Bisel frontal..... | 43 |
| Extracción del bisel frontal..... | 43 |
| Instalación del bisel frontal..... | 44 |
| Unidades..... | 45 |
| Extracción de un portaunidades de 3.5 pulgadas del compartimiento para unidad..... | 45 |
| Instalación de un portaunidades de 3.5 pulgadas en el compartimiento para unidad..... | 46 |
| Extracción de una unidad del portaunidades..... | 47 |
| Instalación de una unidad en el portaunidades..... | 48 |
| Unidad óptica opcional..... | 49 |
| Extracción de las unidades ópticas de relleno..... | 50 |
| Instalación de las unidades ópticas de relleno..... | 51 |
| Extracción de la unidad óptica..... | 52 |
| Instalación de la unidad óptica..... | 53 |
| Memoria del sistema..... | 54 |
| Reglas de la memoria del sistema..... | 54 |
| Pautas generales para la instalación de módulos de memoria..... | 56 |
| Extracción de un módulo de memoria..... | 56 |
| Instalación de un módulo de memoria..... | 57 |
| Ventilador de enfriamiento..... | 58 |
| Extracción del ventilador de refrigeración..... | 58 |
| Instalación de un ventilador de refrigeración..... | 59 |
| Unidad de memoria USB interna opcional..... | 60 |
| Sustitución de la memoria USB interna opcional..... | 60 |
| Tarjetas de expansión | 61 |
| Pautas para la instalación de tarjetas de expansión..... | 61 |
| Extracción de una tarjeta de expansión de PCIe..... | 62 |
| Instalación de una tarjeta de expansión de PCIe..... | 64 |
| Tarjeta controladora de almacenamiento..... | 65 |
| Extracción de la tarjeta controladora de almacenamiento integrada..... | 65 |
| Instalación de una tarjeta integrada de la controladora de almacenamiento..... | 66 |
| Enrutador de cable..... | 67 |
| Módulo M.2 SSD..... | 68 |
| Extracción del módulo M.2 SSD..... | 68 |
| Instalación del módulo M.2 SSD..... | 69 |
| Procesador y disipador de calor..... | 70 |
| Extracción del módulo del disipador de calor..... | 70 |
| Extracción del procesador..... | 71 |
| Instalación del procesador..... | 72 |
| Instalación del módulo del disipador de calor..... | 73 |
| Unidad de fuente de alimentación..... | 75 |
| Extracción de la unidad del sistema de alimentación..... | 75 |
| Instalación de la unidad de fuente de alimentación..... | 76 |
| Batería del sistema..... | 77 |

| | |
|---------------------------------------------------------|-----------|
| Sustitución de la batería del sistema..... | 77 |
| Interruptor de intrusión..... | 79 |
| Extracción del interruptor de intrusiones..... | 79 |
| Instalación del interruptor de intrusiones..... | 79 |
| Placa base..... | 80 |
| Extracción de la placa base..... | 80 |
| Instalación de la placa base..... | 82 |
| Módulo de plataforma segura..... | 85 |
| Actualización del módulo de plataforma segura..... | 85 |
| Inicialización de TPM para usuarios de BitLocker..... | 86 |
| Inicialización de TPM para usuarios de TXT 1.2..... | 86 |
| Inicialización de TPM 2.0 para usuarios de TXT..... | 87 |
| Panel de control..... | 87 |
| Extracción de la canastilla del panel de control..... | 87 |
| Extracción del panel de control..... | 88 |
| Instalación del panel de control..... | 89 |
| Instalación de la canastilla del panel de control..... | 90 |
| 6 Puentes y conectores..... | 92 |
| Puentes y conectores de la placa base..... | 93 |
| Configuración del puente de la placa base..... | 94 |
| Cómo deshabilitar la contraseña olvidada..... | 95 |
| 7 Especificaciones técnicas..... | 96 |
| Dimensiones del chasis..... | 97 |
| Peso del sistema..... | 97 |
| Especificaciones del procesador..... | 97 |
| Sistemas operativos compatibles..... | 98 |
| Especificaciones de PSU..... | 98 |
| Especificaciones del ventilador de enfriamiento..... | 98 |
| Especificaciones de la batería del Sistema..... | 98 |
| Especificaciones de la tarjeta expansión..... | 98 |
| Especificaciones de la memoria..... | 99 |
| Especificaciones del controlador de almacenamiento..... | 99 |
| Especificaciones de la unidad..... | 99 |
| Unidades..... | 99 |
| Unidades ópticas..... | 100 |
| Especificaciones de puertos y conectores..... | 100 |
| Especificaciones de puertos USB..... | 100 |
| Especificaciones de puertos de NIC..... | 100 |
| Especificaciones de conector en serie..... | 100 |
| Especificación de puertos de VGA..... | 100 |
| Especificaciones de vídeo..... | 101 |
| Especificaciones ambientales..... | 101 |
| Temperatura de funcionamiento estándar..... | 102 |
| Temperatura de funcionamiento ampliada..... | 102 |

| | |
|---------------------------------------------------------------------------------------|------------|
| Especificaciones de la contaminación gaseosa y de partículas..... | 104 |
| 8 Códigos de indicadores y diagnóstico del sistema..... | 105 |
| Códigos indicadores de la condición del sistema y de ID. del sistema..... | 105 |
| Códigos de los indicadores de la NIC..... | 105 |
| Códigos indicadores de la unidad de suministro de energía cableada no redundante..... | 106 |
| Uso de los diagnósticos del sistema..... | 107 |
| Diagnósticos incorporados del sistema de Dell..... | 107 |
| 9 Obtención de ayuda..... | 109 |
| Información de servicio de reciclado o vida útil..... | 109 |
| Cómo ponerse en contacto con Dell..... | 109 |
| Acceso a la información del sistema mediante QRL..... | 109 |
| Localizador de recursos rápido para el system PowerEdge T140 de Dell EMC..... | 110 |
| Asistencia automatizada con SupportAssist..... | 110 |
| 10 Recursos de documentación..... | 111 |

Acerca de este documento

En este documento brinda una descripción general sobre el sistema, la información sobre la instalación y reemplazo de componentes, las especificaciones técnicas, las herramientas de diagnóstico y las reglas que debe seguir cuando instala ciertos componentes.

Descripción general del sistema Dell EMC PowerEdge T140

El system PowerEdge T140 de Dell EMC es un servidor en torre compatible con lo siguiente:

- Un procesador escalable Intel Xeon
- Cuatro ranuras DIMM
- Unidad de suministro de energía de CA cableada
- Hasta cuatro unidades SATA o SAS cableadas de 3,5 pulgadas

Para obtener más información sobre unidades compatibles, consulte la sección [Especificaciones de la unidad](#).

ⓘ **NOTA:** Todas las instancias de SSD y unidades SAS o SATA se mencionan como unidades en este documento, a menos que se indique lo contrario.

Temas:

- [Vista frontal del sistema](#)
- [Vista posterior del sistema](#)
- [Interior del sistema](#)
- [Localización de la etiqueta de información del sistema](#)
- [Etiqueta de información del sistema](#)

Vista frontal del sistema



Figura 1. Vista frontal del sistema

- | | | | |
|---|--------------------------|---|--------------------------------------|
| 1 | Botón de encendido | 2 | Indicador de ID y estado del sistema |
| 3 | Puerto USB 3.0 | 4 | Puerto microUSB de iDRAC Direct |
| 5 | Unidad óptica (opcional) | | |

Para obtener más información sobre los puertos, consulte la sección [Especificaciones de puertos y conectores](#).

Vista posterior del sistema



Figura 2. Vista posterior del sistema

- | | | | |
|----|------------------------------------------------------------------|----|--------------------------------------------------------------------|
| 1 | Cerradura de cable de seguridad | 2 | Etiqueta de contraseña segura de iDRAC y de dirección MAC de iDRAC |
| 3 | Etiqueta de servicio, código de servicio exprés, etiqueta de QRL | 4 | Etiqueta de OpenManage Mobile (OMM) |
| 5 | Ranuras para tarjeta de expansión PCIe (4) | 6 | Puerto USB 2.0 (4) |
| 7 | Botón de identificación del sistema | 8 | Puerto NIC (GB 2) |
| 9 | Puertos USB 3.0 (2) | 10 | Puerto NIC (GB 1) |
| 11 | Puerto NIC dedicado de iDRAC | 12 | Puerto VGA |
| 13 | Puerto serie | 14 | Unidad de fuente de alimentación |

NOTA: Para obtener más información sobre los puertos y conectores, consulte la sección [Especificaciones de puertos y conectores](#).

Interior del sistema

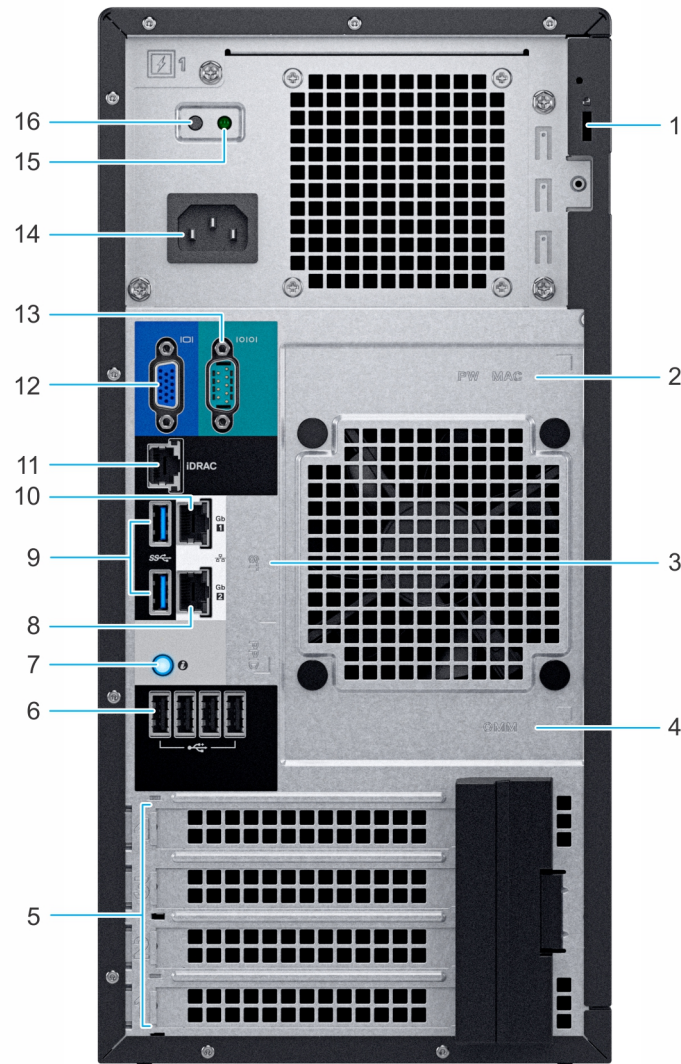
PRECAUCIÓN: Muchas de las reparaciones deben ser realizadas únicamente por un técnico de servicio autorizado. El usuario debe llevar a cabo únicamente las tareas de solución de problemas y las reparaciones sencillas autorizadas en la documentación del producto o indicadas por el personal de servicio y de asistencia en línea o telefónica. Los daños causados por reparaciones no autorizadas por Dell no están cubiertos por la garantía. Lea y siga las instrucciones de seguridad que se envían con el producto.



Figura 3. Interior del sistema

- | | | | |
|---|--------------------------------------------------|---|--------------------------------------------|
| 1 | Unidad de suministro de energía (PSU) cableada | 2 | Unidad óptica |
| 3 | Unidades cableadas (4) | 4 | Placa base |
| 5 | Pestillo de retención de la tarjeta de expansión | 6 | Ranuras para tarjeta de expansión PCIe (4) |
| 7 | Interruptor de intrusión | 8 | Ventilador |
| 9 | Sockets de módulo de memoria | | |

Localización de la etiqueta de información del sistema

El Código de servicio rápido y el número de la Etiqueta de servicio exclusivos identifican su sistema. La etiqueta de servicio y el código de servicio exprés están en una etiqueta adhesiva en la parte posterior del sistema. Dell utiliza esta información para dirigir las llamadas de asistencia al personal adecuado.

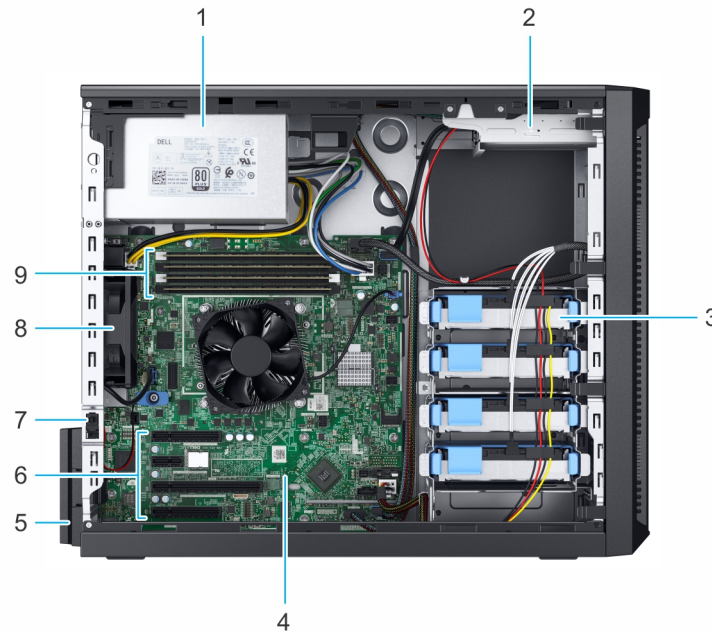
Etiqueta de información del sistema

PowerEdge T140 de Dell EMC: etiqueta de información del sistema



Figura 4. Inscripción de los iconos

Service Information

Mechanical Overview

■ Cold swap touchpoints: Components with blue touchpoints require a full system shutdown before servicing.

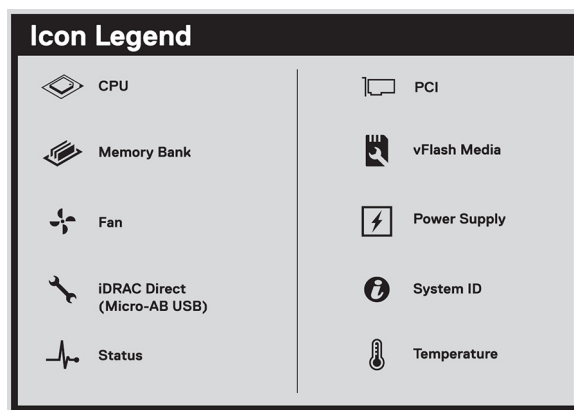
Rear View

Side View

Front View

Electrical Overview

System Board Information

| | |
|-----------------------|-------------------------------|
| 1 CPU Power | 11 Battery |
| 2 System Fan | 12 HDD/ODD Power |
| 3 DIMMs | 14 Control Panel USB |
| 4 CPU | 15 Control Panel |
| 5 SATA 0-3 | 16 Internal USB |
| 6 SATA ODD | 18 PCIe G3X8 CPU |
| 7 System Power | 17 PCIe G3X8 CPU |
| 8 CPU Fan | 19 PCIe G3X1 PCH |
| 9 Jumper | 20 PCIe G3X4 PCH |
| 10 TPM | 22 Intrusion Connector |

Jumper Settings

| Jumper | Setting | Description |
|-----------|-----------|-----------------------------------------------------------------------------------|
| PWRD_EN | (default) | BIOS password is enabled. |
| | | BIOS password is disabled. iDRAC local access is unlocked at next AC power cycle. |
| | (default) | BIOS configuration settings retained at system boot. |
| NVRAM_CLR | | BIOS configuration settings cleared at system boot. |

Figura 5. Información de servicio

Memory Information

Caution: Memory (DIMMs) and CPUs may be hot during servicing.

Memory Population

| Configuration | Sequence |
|------------------|-------------|
| Memory-Optimized | 1, 2, 3, 4, |

Figura 6. Información de la memoria

Scan to see hardware servicing and software setup videos, how-to's, and documentation.



Quick Resource Locator
Dell.com/QRL/Server/PET140

To learn more about this Dell product or to order additional or replacement parts, go to Dell.com/support

Copyright © 2018 Dell Inc. or its subsidiaries. All Rights Reserved.
Rev A00. Label Part No. RTW1C

Caution: Many repairs may only be done by a certified service technician. You should only perform troubleshooting and simple repairs as authorized in your product documentation, or as directed by the online or telephone service and support team. Damage due to servicing that is not authorized by Dell is not covered by your warranty. Read and follow the safety instructions that came with the product.

Figura 7. Localizador de recursos rápido



Figura 8. Tarea del sistema

Instalación y configuración inicial del sistema

Configuración del sistema

Siga los siguientes pasos para configurar el sistema:

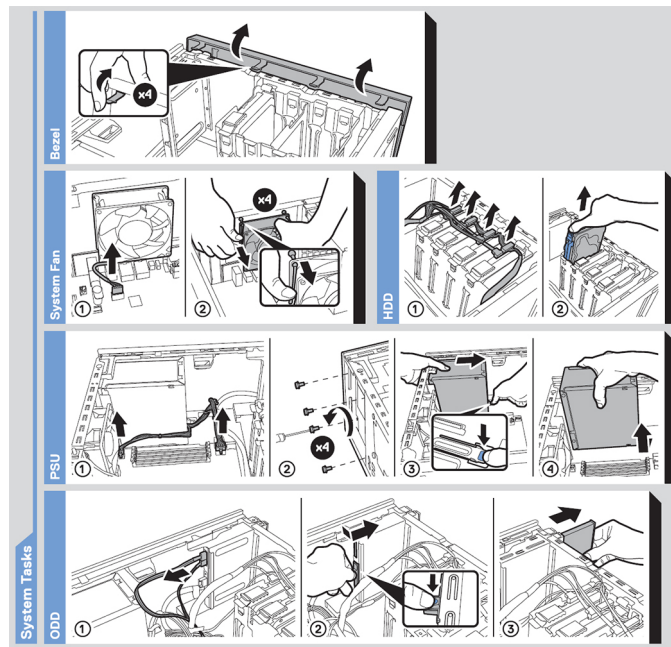
- 1 Desembalaje del sistema
- 2 Conecte los dispositivos periféricos al sistema.
- 3 Conecte el sistema a la toma eléctrica.
- 4 Encienda el sistema presionando el botón de encendido o mediante iDRAC.
- 5 Encienda los periféricos conectados.

Para obtener más información sobre la configuración de su sistema, consulte la *Guía de introducción* que se envió con el sistema.

Configuración de iDRAC

Integrated Dell Remote Access Controller (iDRAC) está diseñado para aumentar la productividad de los administradores de sistemas y mejorar la disponibilidad general de los sistemas Dell. iDRAC alerta a los administradores sobre los problemas del sistema y les permite realizar administración de sistemas remotos. Esto reduce la necesidad de obtener acceso físico al sistema.

Para configurar la dirección IP de iDRAC:

Para permitir la comunicación entre el sistema e iDRAC, primero debe configurar los valores de red en función de la infraestructura de red.

NOTA: Para realizar una configuración de IP estática, debe solicitar esta opción al efectuar la compra.

De manera predeterminada, esta opción está configurada como **DHCP**. Puede establecer la dirección IP mediante una de las siguientes interfaces:

| Interfaces | Documento/Sección |
|--------------------------------------------------|-------------------------------------------------------------------------------------------------------------------------------------------------------------|
| Utilidad iDRAC Settings (Configuración de iDRAC) | <i>Dell Integrated Dell Remote Access Controller User's Guide</i> en Dell.com/poweredge manuals |
| Dell Deployment Toolkit | <i>Dell Deployment Toolkit User's Guide</i> en Dell.com/openmanage manuals > OpenManage Deployment Toolkit |
| Dell Lifecycle Controller | <i>Dell Lifecycle Controller User's Guide</i> en Dell.com/poweredge manuals |

NOTA: Para acceder a la iDRAC, asegúrese de conectar el cable Ethernet al puerto de red dedicado de iDRAC9. También puede obtener acceso a la iDRAC a través del modo de LOM compartido, si eligió un sistema con el modo de LOM compartido habilitado.

Iniciar sesión en iDRAC

Puede iniciar sesión en iDRAC como:

- Usuario de iDRAC
- Usuario de Microsoft Active Directory
- Usuario de Lightweight Directory Access Protocol (LDAP) (Protocolo ligero de acceso de directorio [LDAP])

Si ha optado por fijar el acceso predeterminado seguro a iDRAC, debe utilizar la contraseña predeterminada segura de iDRAC disponible en la etiqueta de información del sistema. Si no ha optado por fijar el acceso predeterminado seguro a iDRAC, utilice el nombre de usuario y la contraseña predeterminados: `root` y `calvin`. También puede iniciar sesión mediante el inicio de sesión único o la tarjeta inteligente.

NOTA: Debe tener las credenciales de iDRAC para iniciar sesión en iDRAC.

NOTA: Asegúrese de cambiar el nombre de usuario y la contraseña predeterminados después de configurar la dirección IP de iDRAC.

NOTA: La tecnología de asistencia rápida de Intel (QAT) en Dell EMC PowerEdge T140 es compatible con la integración de chipset y se habilita mediante una licencia opcional. Los archivos de la licencia están activados en los sled a través de iDRAC.

Para obtener más información acerca de los controladores, la documentación y los informes técnicos de la Intel QAT, consulte <https://01.org/intel-quickassist-technology>.

Para obtener más información sobre el inicio de sesión en iDRAC y las licencias de iDRAC, consulte la *Guía del usuario de iDRAC* más reciente en Dell.com/poweredgemanuals.

También puede acceder a iDRAC por medio de RACADM. Para obtener más información, consulte la *Guía de referencia de la interfaz de línea de comandos de RACADM* en Dell.com/poweredgemanuals.

Opciones para instalar el sistema operativo

Si el sistema se envía sin sistema operativo, instale un sistema operativo compatible mediante uno de los siguientes recursos:

Tabla 1. Recursos para instalar el sistema operativo

| Recursos | Ubicación |
|---------------------------------------------------------------------------------------------------------------|------------------------------------------------------------------------------------------------------------|
| iDRAC | Dell.com/idracmanuals |
| Lifecycle Controller | Dell.com/idracmanuals > Lifecycle Controller |
| OpenManage Deployment Toolkit | Dell.com/openmanagemanuals > OpenManage Deployment Toolkit |
| VMware ESXi certificado por Dell | Dell.com/virtualizationsolutions |
| Videos de instalación y de procedimientos para los sistemas operativos compatibles con los sistemas PowerEdge | Sistemas operativos compatibles con sistemas Dell EMC PowerEdge |

Métodos para descargar firmware y controladores

Puede descargar el firmware y los controladores utilizando los siguientes métodos:

Tabla 2. Firmware y controladores

| Métodos | Ubicación |
|----------------------------------------------------------------------------|------------------------------------------------------------------------------------------------------------|
| Desde el sitio de soporte de Dell EMC | Dell.com/support/home |
| Mediante Dell Remote Access Controller Lifecycle Controller (iDRAC con LC) | Dell.com/idracmanuals |
| Mediante Dell Repository Manager (DRM) | Dell.com/openmanagemanuals > Repository Manager |
| Mediante Dell OpenManage Essentials (OME) | Dell.com/openmanagemanuals > OpenManage Essentials |
| Mediante Dell Server Update Utility (SUU) | Dell.com/openmanagemanuals > Server Update Utility |
| Mediante Dell OpenManage Deployment Toolkit (DTK) | Dell.com/openmanagemanuals > OpenManage Deployment Toolkit |
| Uso de los medios virtuales de iDRAC | Dell.com/idracmanuals |

Descarga de controladores y firmware

En el sistema, Dell EMC recomienda que descargue e instale el BIOS, los controladores y el firmware de administración del sistema.

Requisitos previos

Asegúrese de borrar la caché del explorador web antes de descargar los controladores y el firmware.

Pasos

- 1 Vaya a Dell.com/support/home.
- 2 En la sección **Drivers & Downloads (Controladores y descargas)**, introduzca la etiqueta de servicio del sistema en el campo **Enter a Service Tag or product ID (Introduzca una etiqueta de servicio o Id. de producto)** y luego haga clic en **Submit (Enviar)**.

NOTA: Si no tiene la etiqueta de servicio, seleccione **Detect Product (Detectar el producto)** para permitir que el sistema detecte automáticamente su etiqueta de servicio o haga clic en **View products (Ver productos)** y navegue hasta su producto.

- 3 Haga clic en **Drivers & Downloads (Controladores y descargas)**.
Se mostrarán los controladores correspondientes a su sistema.
- 4 Descargue los controladores en una unidad USB, un CD o un DVD.

Aplicaciones de administración previas al sistema operativo

Puede administrar la configuración básica y las características de un sistema sin necesidad de iniciar el sistema operativo mediante el uso del firmware del sistema.

Temas:

- Opciones que se utilizan para administrar las aplicaciones previas al sistema operativo
- Configuración del sistema
- Dell Lifecycle Controller
- Boot Manager (Administrador de inicio)
- Inicio PXE

Opciones que se utilizan para administrar las aplicaciones previas al sistema operativo

El system dispone de las siguientes opciones para administrar las aplicaciones previas al sistema operativo:

- Configuración del sistema
- Dell Lifecycle Controller
- Boot Manager (Administrador de inicio)
- Entorno de ejecución previa al inicio (PXE)

Configuración del sistema

Puede usar la pantalla **System Setup** (Configuración del sistema) para configurar los ajustes del BIOS, los ajustes de iDRAC, y los ajustes del system.

NOTA: De manera predeterminada, el texto de ayuda para el campo seleccionado aparece en el navegador gráfico. Para ver el texto de ayuda en el explorador de texto, presione F1.

Puede acceder a la configuración del sistema mediante una de las siguientes acciones:

- Explorador gráfico estándar: el navegador está activado de forma predeterminada.
- Explorador de texto: el navegador se activa mediante Console Redirection (Redirección de consola).

Visualización de System Setup (Configuración del sistema)

Para ver la pantalla **System Setup (Configuración del sistema)**, realice los pasos siguientes:

- 1 Encienda o reinicie el system.
- 2 Presione F2 inmediatamente después de ver el siguiente mensaje:
F2 = System Setup

NOTA: Si el sistema operativo comienza a cargar antes de presionar F2, espere a que el system termine de iniciar, reinícielo e intente nuevamente.

Detalles de System Setup (Configuración del sistema)

Los detalles de la pantalla **System Setup Main Menu (Menú principal de la configuración del sistema)** se explican a continuación:

| Opción | Descripción |
|--------------------------------------------------------|-----------------------------------------------------------------------------------------------------------------------------------------------------------------------------------------------------------------------------------------------------------------------------------------------------------------------------------------------------------------------------------------------------------------------------------------------------------------------------------------------------------------------------------------------|
| BIOS del sistema | Permite establecer la configuración del BIOS. |
| Configuración de iDRAC | Permite establecer la configuración de la iDRAC. La configuración de la iDRAC es una interfaz para establecer y configurar los parámetros de la iDRAC utilizando UEFI (Unified Extensible Firmware Interface). Puede habilitar o deshabilitar diversos parámetros de la iDRAC mediante la utilidad de configuración de la iDRAC. Para obtener más información acerca de esta utilidad, consulte <i>Integrated Dell Remote Access Controller User's Guide</i> en Dell.com/poweredgemanuals . |
| Device Settings (Configuración del dispositivo) | Permite establecer la configuración del dispositivo. |

BIOS del sistema

Puede usar la pantalla **System BIOS (BIOS del sistema)** para editar funciones específicas, como el orden de arranque, la contraseña del sistema o la contraseña de configuración, establecer el modo de SATA , y habilitar o deshabilitar los puertos USB.

Visualización de System BIOS (BIOS del sistema)

Para ver la pantalla **System BIOS (BIOS del sistema)**, realice los pasos que se muestran a continuación:

- 1 Encienda o reinicie el system.
- 2 Presione F2 inmediatamente después de ver el siguiente mensaje:

F2 = System Setup

NOTA: Si el sistema operativo comienza a cargar antes de presionar F2, espere a que el system termine de iniciar,system reinícielo e intente nuevamente.

- 3 En la pantalla **System Setup Main Menu (Menú principal de la configuración del sistema)**, haga clic en **System BIOS (BIOS del sistema)**.

Detalles de configuración de BIOS del sistema

Los detalles de la pantalla **System BIOS Settings (Configuración de BIOS del sistema)** se indican a continuación:

| Opción | Descripción |
|------------------------------------|--------------------------------------------------------------------------------------------------------------------------|
| Información del sistema | Muestra información sobre el system, como el nombre del modelo de system, la versión del BIOS y la etiqueta de servicio. |
| Configuración de la memoria | Muestra información y opciones relacionadas con la memoria instalada. |

| Opción | Descripción |
|---------------------------------------------|--------------------------------------------------------------------------------------------------------------------------------------------------------------------------------------------------------------------------------------------------------------------------------------------------------|
| Configuración del procesador | Muestra información y opciones relacionadas con el procesador, como la velocidad y el tamaño de la memoria caché. |
| Configuración de SATA | Muestra las opciones que permiten activar o desactivar los puertos y la controladora SATA integrada. |
| Configuración de inicio | Muestra las opciones que permiten especificar el modo de inicio (BIOS o UEFI). Permite modificar la configuración de inicio de UEFI y BIOS. |
| Configuración de red | Muestra las opciones para administrar la configuración de red y los protocolos de inicio de UEFI. La configuración de red heredada se administra desde el menú Device Settings (Configuración del dispositivo) . |
| Dispositivos integrados | Muestra las opciones que permiten administrar los puertos y las controladoras de dispositivos integrados, y las opciones y funciones relacionadas. |
| Comunicación serie | Muestra las opciones que permiten administrar los puertos serie, y las opciones y funciones relacionadas. |
| Configuración del perfil del sistema | Muestra las opciones que permiten cambiar la configuración de administración de energía del procesador y la frecuencia de la memoria. |
| Seguridad del sistema | Muestra las opciones que se utilizan para configurar los ajustes de seguridad del sistema, como la contraseña del system, la contraseña de configuración, la seguridad del módulo de plataforma segura (TPM) y el inicio seguro de UEFI. También permite administrar el botón de encendido del system. |
| Control de SO redundante | Establece la información de sistema operativo redundante para el control de dicho sistema operativo. |
| Otros ajustes | Muestra opciones que permiten cambiar la fecha y hora del system. |

Información del sistema

Puede usar la pantalla **System Information** (Información del sistema) para ver las propiedades del system, como la etiqueta de servicio, el nombre de modelo del system y la versión del BIOS.

Visualización de System Information (Información del sistema)

Para ver la pantalla **System Information (Información del sistema)**, realice los siguientes pasos:

- 1 Encienda o reinicie el system.
- 2 Presione F2 inmediatamente después de ver el siguiente mensaje:

F2 = System Setup

NOTA: Si el sistema operativo comienza a cargar antes de presionar F2, espere a que el system termine de iniciar, reinicie el system e intente nuevamente.

- 3 En la pantalla **System Setup Main Menu (Menú principal de la configuración del sistema)**, haga clic en **System BIOS (BIOS del sistema)**.
- 4 En la pantalla **System BIOS (BIOS del sistema)**, haga clic en **System Information (Información del sistema)**.

Detalles de System Information (Información del sistema)

Los detalles de la pantalla **System Information (Información del sistema)** se indican a continuación:

| Opción | Descripción |
|------------------------------------------------|---------------------------------------------------------------------------------------------------------|
| System Model Name | Especifica el nombre de modelo del system. |
| System BIOS Version | Especifica la versión del BIOS instalada en el system. |
| System Management Engine Version | Muestra la versión actual del firmware de Management Engine. |
| System Service Tag | Especifica la etiqueta de servicio del system. |
| System Manufacturer | Especifica el nombre del fabricante del system. |
| System Manufacturer Contact Information | Especifica la información de contacto del fabricante del system. |
| System CPLD Version | Especifica la versión actual del firmware de dispositivo lógico programable complejo (CPLD) del system. |
| UEFI Compliance Version | Especifica el nivel de cumplimiento de normas de UEFI del firmware del system. |

Configuración de la memoria

Puede utilizar la pantalla **Memory Settings (Configuración de la memoria)** para ver todos los ajustes de la memoria, así como para habilitar o deshabilitar funciones específicas de la memoria, por ejemplo, las pruebas de memoria del system y el intercalado de nodos.

Visualización de Memory Settings (Configuración de la memoria)

Para ver la pantalla **Memory Settings (Configuración de la memoria)**, realice los pasos siguientes:

- 1 Encienda o reinicie el system.
- 2 Presione F2 inmediatamente después de ver el siguiente mensaje:

- 3 En la pantalla **System Setup Main Menu (Menú principal de la configuración del sistema)**, haga clic en **System BIOS (BIOS del sistema)**.
- 4 En la pantalla **System BIOS (BIOS del sistema)**, haga clic en **Memory Settings (Configuración de la memoria)**.

NOTA: Si el sistema operativo comienza a cargar antes de presionar F2, espere a que el system termine de iniciar,system reinicielo e intente nuevamente.

Detalles de Memory Settings (Configuración de la memoria)

Los detalles de la pantalla **Memory Settings (Configuración de la memoria)** se indican a continuación:

| Opción | Descripción |
|---------------------------|-------------------------------------------------------|
| System Memory Size | Especifica el tamaño de la memoria en el system. |
| System Memory Type | Especifica el tipo de memoria instalado en el system. |

| Opción | Descripción |
|-----------------------------------------------|--------------------------------------------------------------------------------------------------------------------------------------------------------------------------------------------------------------------------------------------------------------------------------------------------------------------------------------------------------------------------------------------|
| System Memory Speed | Especifica la velocidad de la memoria del system. |
| System Memory Voltage | Especifica el voltaje de la memoria del system. |
| Video Memory | Muestra el tamaño de la memoria de vídeo. |
| System Memory Testing | Especifica si las pruebas de la memoria del system se ejecutan durante el inicio del sistema. Las opciones son Enabled (Habilitado) y Disabled (Deshabilitado) . De manera predeterminada, esta opción está establecida en Disabled (Deshabilitada) . |
| Modo de funcionamiento de la memoria | Especifica el modo de funcionamiento de la memoria. De manera predeterminada, esta opción está configurada en Optimizer Mode (Modo de optimizador) . <p>NOTA: La opción del MemoryOperating Mode (Modo de funcionamiento de la memoria) puede tener diferentes opciones disponibles y predeterminadas basadas en la configuración de la memoria de su sistema.</p> |
| Estado actual modo de func. de memoria | Especifica el estado actual del modo de funcionamiento de la memoria. |

Configuración del procesador

Puede utilizar la pantalla **Processor Settings (Configuración del procesador)** para ver la configuración y realizar funciones específicas como habilitar la tecnología de virtualización, el precapturador de hardware y la inactividad del procesador lógico.

Ver Processor Settings (Configuración del procesador)

Para ver la pantalla **Processor Settings (Configuración del procesador)**, siga estos pasos:

- 1 Encienda o reinicie el system.
- 2 Presione F2 inmediatamente después de ver el siguiente mensaje:

F2 = System Setup

NOTA: Si el sistema operativo comienza a cargar antes de presionar F2, espere a que el system termine de iniciar, reinicie el system e intente nuevamente.

- 3 En la pantalla **System Setup Main Menu (Menú principal de la configuración del sistema)**, haga clic en **System BIOS (BIOS del sistema)**.
- 4 En la pantalla **System BIOS (BIOS del sistema)**, haga clic en **Processor Settings (Configuración del procesador)**.

Detalles de Processor Settings (Configuración del procesador)

Los detalles de la pantalla **Processor Settings (Configuración del procesador)** se indican a continuación:

| Opción | Descripción |
|--------------------------|----------------------------------------------------------------------------------------------------------------------------------------------------------------------------------------------------------------------------------------------------------------------------------------------------------------------------------------------------------------------------------------------------------------------------------|
| Logical Processor | Permite habilitar o deshabilitar los procesadores lógicos y muestra el número de procesadores lógicos. Si esta opción se establece en Enabled (Habilitado) , el BIOS muestra todos los procesadores lógicos. Si esta opción se establece en Disabled (Deshabilitado) , el BIOS solo muestra un procesador lógico por núcleo. Esta opción está establecida en Enabled (Habilitado) de manera predeterminada. |

| Opción | Descripción | | | | | | | | | | | | | | |
|--------------------------------------------------------|---------------------------------------------------------------------------------------------------------------------------------------------------------------------------------------------------------------------------------------------------------------------------------------------------------------------------------------------------------------------------------------------------------------------------------------------------------------------------------------------------------------------------------------------------------------------------------------------------------------------------------------------------------------------------------------------------------------------------------------------|--------|-------------|-------------------------------|-----------------------------------------------------------------------------------------|--------------|-----------------------------------|-----------------|-------------------------------------------------|-----------------|-------------------------------------------------|--------------------------|----------------------------------------------|--------------------|---------------------------------------------------|
| Virtualization Technology | Permite habilitar o deshabilitar la tecnología de virtualización del procesador. Esta opción está establecida en Enabled (Habilitado) de manera predeterminada. | | | | | | | | | | | | | | |
| Adjacent Cache Line Prefetch | Permite optimizar el system para aplicaciones que requieran un uso elevado de acceso secuencial a la memoria. Esta opción está establecida en Enabled (Habilitado) de manera predeterminada. Puede deshabilitar esta opción para aplicaciones que requieran un uso elevado de acceso aleatorio a la memoria. | | | | | | | | | | | | | | |
| Hardware Prefetcher | Permite habilitar o deshabilitar el precapturador de hardware. Esta opción está establecida en Enabled (Habilitado) de manera predeterminada. | | | | | | | | | | | | | | |
| Logical Processor Idling | Permite mejorar la eficiencia energética de un system Utiliza el algoritmo Core Parking del sistema operativo y detiene algunos de los procesadores lógicos del system, que, a su vez, permiten la transición de los núcleos del procesador correspondiente a un estado inactivo de menor consumo. Esta opción solo se puede habilitar si el sistema operativo es compatible. De manera predeterminada, esta opción está configurada en Disabled (Deshabilitada) . | | | | | | | | | | | | | | |
| x2APIC Mode (Modo x2APIC) | Permite habilitar o deshabilitar el modo x2APIC. De manera predeterminada, esta opción está establecida en Disabled (Deshabilitada) . | | | | | | | | | | | | | | |
| Number of Cores per Processor | Controla el número de núcleos habilitados de cada procesador. Esta opción está establecida en All (Todos) de manera predeterminada. | | | | | | | | | | | | | | |
| Processor Core Speed | Muestra la frecuencia máxima de núcleo del procesador. | | | | | | | | | | | | | | |
| (Procesador n) Processor 1 (Procesador 1) | Las siguientes configuraciones aparecen en cada procesador instalado en el system | | | | | | | | | | | | | | |
| | <table border="1"> <thead> <tr> <th>Opción</th> <th>Descripción</th> </tr> </thead> <tbody> <tr> <td>Familia-Modelo-Versión</td> <td>Muestra la familia, el modelo y la versión del procesador según la definición de Intel.</td> </tr> <tr> <td>Marca</td> <td>Especifica el nombre de la marca.</td> </tr> <tr> <td>Caché L2</td> <td>Muestra el tamaño total de la memoria caché L2.</td> </tr> <tr> <td>Caché L3</td> <td>Muestra el tamaño total de la memoria caché L3.</td> </tr> <tr> <td>Número de Núcleos</td> <td>Muestra el número de núcleos por procesador.</td> </tr> <tr> <td>Microcódigo</td> <td>Indica la firma de actualización del microcódigo.</td> </tr> </tbody> </table> | Opción | Descripción | Familia-Modelo-Versión | Muestra la familia, el modelo y la versión del procesador según la definición de Intel. | Marca | Especifica el nombre de la marca. | Caché L2 | Muestra el tamaño total de la memoria caché L2. | Caché L3 | Muestra el tamaño total de la memoria caché L3. | Número de Núcleos | Muestra el número de núcleos por procesador. | Microcódigo | Indica la firma de actualización del microcódigo. |
| Opción | Descripción | | | | | | | | | | | | | | |
| Familia-Modelo-Versión | Muestra la familia, el modelo y la versión del procesador según la definición de Intel. | | | | | | | | | | | | | | |
| Marca | Especifica el nombre de la marca. | | | | | | | | | | | | | | |
| Caché L2 | Muestra el tamaño total de la memoria caché L2. | | | | | | | | | | | | | | |
| Caché L3 | Muestra el tamaño total de la memoria caché L3. | | | | | | | | | | | | | | |
| Número de Núcleos | Muestra el número de núcleos por procesador. | | | | | | | | | | | | | | |
| Microcódigo | Indica la firma de actualización del microcódigo. | | | | | | | | | | | | | | |

Configuración de SATA

Puede utilizar la pantalla **SATA Settings** (Configuración de SATA) para ver la configuración de SATA de los dispositivos de SATA y habilitar SATA en el system.

Visualización de SATA Settings (Configuración del SATA)

Para ver la pantalla **SATA Settings (Configuración de SATA)**, realice los pasos siguientes:

- 1 Encienda o reinicie el system.
- 2 Presione F2 inmediatamente después de ver el siguiente mensaje:

F2 = System Setup

NOTA: Si el sistema operativo comienza a cargar antes de presionar F2, espere a que el system termine de iniciar, reinicie el system e intente nuevamente.

- 3 En la pantalla **System Setup Main Menu (Menú principal de la configuración del sistema)**, haga clic en **System BIOS (BIOS del sistema)**.
- 4 En la pantalla **System BIOS (BIOS del sistema)**, haga clic en **SATA Settings (Configuración de SATA)**.

Detalles de SATA Settings (Configuración de SATA)

Los detalles de la pantalla **SATA Settings (Configuración SATA)** se indican a continuación:

| Opción | Descripción |
|-----------------------------|------------------------------------------------------------------------------------------------------------------------------------------------------------------------------------------------------------------------------------------------------------------------|
| Embedded SATA | Permite establecer la opción de SATA integrada en modo Apagado , AHCI o RAID . Esta opción está establecida en AHCI Mode (Modo de AHCI) de manera predeterminada. |
| Security Freeze Lock | Envía el comando Security Freeze Lock (Bloqueo de congelación de seguridad) a las unidades SATA integradas durante la POST. Esta opción solo corresponde al Modo de AHCI. Esta opción está establecida en Enabled (Habilitado) de manera predeterminada. |
| Caché de escritura | Permite habilitar o deshabilitar el comando para las unidades SATA integradas durante la POST. De manera predeterminada, esta opción está establecida en Disabled (Deshabilitada) . |
| Puerto n | Establece el tipo de unidad del dispositivo seleccionado. Para el AHCI Mode (Modo de AHCI) o el RAID Mode (Modo de RAID), la compatibilidad del BIOS siempre está habilitada. |

| Opción | Descripción |
|-----------------------|--------------------------------------------------------------------------------------------------------------------------------------------|
| Modelo | Muestra el modelo de unidad del dispositivo seleccionado. |
| Tipo de unidad | Muestra el tipo de unidad conectada al puerto SATA. |
| Capacidad | Especifica la capacidad total de la unidad. Este campo no está definido para dispositivos de medios extraíbles, como las unidades ópticas. |

Configuración de inicio

Puede utilizar la pantalla **Boot Settings (Configuración de arranque)** para establecer el modo de arranque en **BIOS** o **UEFI**. También le permite especificar el orden de inicio.

- **UEFI:** La interfaz de firmware extensible unificada (Unified Extensible Firmware Interface o UEFI) es una nueva interfaz entre sistemas operativos y firmware de plataformas. La interfaz está compuesta por tablas de datos con información relativa a la plataforma y llamadas de servicio de tiempo de ejecución y de arranque, disponibles para el sistema operativo y su cargador. Los siguientes beneficios están disponibles cuando **Boot Mode (Modo de inicio)** se configura en **UEFI**:
 - Compatibilidad para particiones de unidad superiores a 2 TB.
 - Seguridad mejorada (p. ej., inicio seguro de UEFI).
 - Menos tiempo para iniciar.
- **BIOS:** La opción **BIOS Boot Mode (Modo de inicio del BIOS)** es el modo de inicio heredado. Se conserva para mantener la compatibilidad con las versiones anteriores.

Visualización de Boot Settings (Configuración de inicio)

Para ver la pantalla **Boot Settings (Configuración de inicio)**, siga los siguientes pasos:

- 1 Encienda o reinicie el system.
- 2 Presione F2 inmediatamente después de ver el siguiente mensaje:
F2 = System Setup

NOTA: Si el sistema operativo comienza a cargar antes de presionar F2, espere a que el system termine de iniciar, reinicielo systeme intente nuevamente.

- 3 En la pantalla **System Setup Main Menu (Menú principal de la configuración del sistema)**, haga clic en **System BIOS (BIOS del sistema)**.
- 4 En la pantalla **System BIOS (BIOS del sistema)**, haga clic en **Boot Settings (Configuración de inicio)**.

Detalles de Boot Settings (Configuración de inicio)

Los detalles de la pantalla **Boot Settings (Configuración de inicio)** se indican a continuación:

| Opción | Descripción |
|--------------------------------------------------------|--------------------------------------------------------------------------------------------------------------------------------------------------------------------------------------------------------------------------------------------------------------------------------------------------------------------------------------------------------------------------------------------------------------------------------------------------------------------------------------------------------------------------------------------------------------------------------------------------------------------------------------------------------------------------------------------------------------------------------------------------------------------------------------------------------------------|
| Boot Mode | <p>Permite establecer el modo de inicio del system.</p> <p>PRECAUCIÓN: El cambio de modo de inicio puede impedir que el system se inicie si el sistema operativo no se ha instalado en el mismo modo de inicio.</p> <p>Si el sistema operativo admite UEFI, puede utilizar esta opción para UEFI. Estableciendo este campo en BIOS se permitirá la compatibilidad con sistemas operativos que no sean de UEFI. Esta opción está establecida en UEFI de manera predeterminada.</p> <p>NOTA: Si establece este campo en UEFI se deshabilitará el menú BIOS Boot Settings (Configuración de inicio de BIOS).</p> |
| Boot Sequence Retry | <p>Permite habilitar o deshabilitar la función Boot Sequence Retry (Reintento de secuencia de inicio). Si esta opción está configurada como Enabled (Habilitada) y el sistema no se inicia, el sistema intentará de nuevo la secuencia de inicio después de 30 segundos. Esta opción está establecida en Enabled (Habilitado) de manera predeterminada.</p> |
| Hard-Disk Failover | <p>Especifica la unidad de inicio en caso de que ocurra un error de unidad. Los dispositivos se seleccionan en la opción Hard-Disk Drive Sequence (Secuencia de unidad de disco duro) en el menú Boot Option Setting (Configuración de opción de inicio). Si la opción está configurada como Disabled (Deshabilitada), solo se intenta iniciar en la primera unidad de la lista. Cuando esta opción está configurada como Enabled (Habilitada), se intenta iniciar en todas las unidades en el orden seleccionado en la opción Hard-Disk Drive Sequence (Secuencia de unidad de disco duro). Esta opción no está habilitada para UEFI Boot Mode (Modo de inicio de UEFI). De manera predeterminada, esta opción está establecida en Disabled (Deshabilitada).</p> |
| Arranque de USB genérico | <p>Habilita o deshabilita el arranque de USB genérico.</p> |
| Marcador de posición de la unidad de disco duro | <p>Habilita o deshabilita el marcador de posición de la unidad de disco duro.</p> |
| Configuración de arranque de UEFI | <p>Permite habilitar o deshabilitar las opciones de inicio de UEFI.</p> <p>Estas opciones incluyen IPv4 PXE e IPv6 PXE. De manera predeterminada, esta opción está configurada como IPv4.</p> <p>NOTA: Esta opción sólo estará habilitada si el modo de inicio es UEFI.</p> |

Configuración de red

Puede utilizar la pantalla **Network Settings (Configuración de red)** para modificar los valores de configuración de inicio de PXE de EEFI, iSCSI y HTTP. La opción de configuración de red solo está disponible en el modo de UEFI.

NOTA: El BIOS no controla la configuración de red en el modo de BIOS. En el modo de inicio de BIOS, la ROM de inicio opcional de las controladoras de red administra la configuración de red.

Visualización de Network Settings (Configuración de red)

Para ver la pantalla **Networks Settings (Configuración de la red)**, realice los pasos siguientes:

- 1 Encienda o reinicie el system.
- 2 Presione F2 inmediatamente después de ver el siguiente mensaje:

F2 = System Setup

NOTA: Si el sistema operativo comienza a cargar antes de presionar F2, espere a que el system termine de iniciar, reinícielo systeme intente nuevamente.

- 3 En la pantalla **System Setup Main Menu (Menú principal de la configuración del sistema)**, haga clic en **System BIOS (BIOS del sistema)**.
- 4 En la pantalla **System BIOS (BIOS del sistema)**, haga clic en **Network Settings (Configuración de la red)**.

Detalles de la pantalla Network Settings (Configuración de red)

Los detalles de la pantalla **Network Settings (Configuración de red)** se indican a continuación:

| Opción | Descripción |
|-------------------------------------------------------------------------------------|--------------------------------------------------------------------------------------------------------------------------------------|
| Dispositivo PXE n(n = 1 a 4) | Activa o desactiva el dispositivo. Si esta opción está habilitada, se crea una opción de inicio de PXE de UEFI para el dispositivo. |
| Configuración del dispositivo PXE n(n = 1 a 4) | Permite controlar la configuración del dispositivo PXE. |
| HTTP Device n (n de dispositivos HTTP) (n = 1 a 4) | Activa o desactiva el dispositivo. Si esta opción está habilitada, se crea una opción de inicio de HTTP de UEFI para el dispositivo. |
| HTTP Device n Settings (Configuración de n de dispositivos HTTP) (n = 1 a 4) | Permite controlar la configuración del dispositivo HTTP. |

Configuración de UEFI iSCSI

Puede utilizar la pantalla iSCSI Settings (Configuración de iSCSI) para modificar los valores de configuración del dispositivo iSCSI. La opción de configuración de red solo está disponible en el modo de inicio de UEFI. El BIOS no controla la configuración de red en el modo de inicio BIOS. En el modo de inicio del BIOS, la ROM de opción de las controladoras de red administra la configuración de red.

Visualización de la configuración de UEFI iSCSI

Para ver la pantalla **UEFI iSCSI Settings (Configuración de UEFI iSCSI)**, realice estos pasos:

- 1 Encienda o reinicie el system.
- 2 Presione F2 inmediatamente después de ver el siguiente mensaje:

F2 = System Setup

NOTA: Si el sistema operativo comienza a cargar antes de presionar F2, espere a que el system termine de iniciar, reinícielo systeme intente nuevamente.

- 3 En la pantalla **System Setup Main Menu (Menú principal de la configuración del sistema)**, haga clic en **System BIOS (BIOS del sistema)**.
- 4 En la pantalla **System BIOS (BIOS del sistema)**, haga clic en **Network Settings (Configuración de la red)**.
- 5 En la pantalla **Network Settings (Configuración de la red)**, desplácese hacia abajo para ver la **UEFI iSCSI Settings (Configuración de iSCSI de UEFI)**.

Detalles de la configuración de UEFI iSCSI

Los detalles de la pantalla **UEFI iSCSI Settings (Configuración de iSCSI de UEFI)** se indican a continuación:

| Opción | Descripción |
|------------------------------------------------|--------------------------------------------------------------------------------------------------------------------------------------------------------------|
| Nombre del iniciador iSCSI | Especifica el nombre del iniciador iSCSI (formato iqn). |
| Dispositivo 1 iSCSI | Habilita o deshabilita el dispositivo iSCSI. Cuando está deshabilitado, se crea una opción de arranque de UEFI para el dispositivo de iSCSI automáticamente. |
| Configuración de dispositivo 1 de iSCSI | Permite controlar la configuración del dispositivo iSCSI. |

Dispositivos integrados

Puede utilizar la pantalla **Integrated Devices (Dispositivos integrados)** para ver y configurar los valores de todos los dispositivos incorporados, como el controlador de video, el controlador RAID integrado y los puertos USB.

Visualización de Integrated Devices (Dispositivos integrados)

Para ver la pantalla **Integrated Devices (Dispositivos integrados)**, siga los pasos siguientes:

- 1 Encienda o reinicie el sistema.
- 2 Presione F2 inmediatamente después de ver el siguiente mensaje:

F2 = System Setup

NOTA: Si el sistema operativo empieza a cargarse antes de presionar <F2>, espere a que el sistema termine de iniciarse y, a continuación, reinicie el sistema e inténtelo de nuevo.

- 3 En la pantalla **System Setup Main Menu (Menú principal de la configuración del sistema)**, haga clic en **System BIOS (BIOS del sistema)**.
- 4 En la pantalla **System BIOS (BIOS del sistema)**, haga clic en **Integrated Devices (Dispositivos integrados)**.

Detalles de Integrated Devices (Dispositivos integrados)

Los detalles de la pantalla **Integrated Devices (Dispositivos integrados)** se indican a continuación:

| Opción | Descripción |
|-----------------------------------------------|-----------------------------------------------------------------------------------------------------------------------------------------------------------------------------------------------------------------------------------------------------------------------------------------------------------------------------------------------------------------------------------------------------------------------------------------------------------------------------------------|
| Puertos USB accesibles para el usuario | Configure los puertos USB accesibles para el usuario. Seleccionar Only Back Ports On (Encender solo los puertos posteriores) deshabilita los puertos USB frontales; seleccionar All Ports Off (Apagar todos los puertos) deshabilita todos los puertos USB, frontales y posteriores; El teclado y el mouse USB seguirán funcionando en ciertos puertos USB durante el proceso de inicio, según la selección. los puertos USB se activarán o se desactivarán en función |

| Opción | Descripción |
|-----------------------------------------------------------------------------------------------|----------------------------------------------------------------------------------------------------------------------------------------------------------------------------------------------------------------------------------------------------------------------------------------------------------------------------------------------------------------------------------------------------------------------------------------------------------------------------------------------------------------------------------------------------------------------------------------------------------------------------------------------------------------------------------------------------------------------------------------------------------------------------------------------------------------------------------------------------------------------------------------------------------------------------------------------------------------------------------------------------------------------|
| | <p>NOTA: Al seleccionar Only Back Ports On (Solo activar los puertos posteriores) y All Ports Off (Desactivar todos los puertos), se deshabilitará el puerto de administración USB y también se restringirá el acceso a las funciones de iDRAC.</p> |
| Internal USB Port Puerto USB interno | Activa o desactiva el puerto USB interno. De manera predeterminada, esta opción está establecida en On (Activado) . De manera predeterminada, esta opción está establecida en On (Activado) . |
| Puerto USB directo de iDRAC | El puerto USB directo de iDRAC es administrado por iDRAC exclusivamente sin De manera predeterminada, esta opción está establecida en On (Activado) . Si se establece en Off (Desactivado) , iDRAC no detecta todos los dispositivos USB instalados en este puerto administrado. De manera predeterminada, esta opción está establecida en On (Activado) . |
| NIC1 y NIC2 incorporadas | <p>NOTA: La opción Embedded NIC1 and NIC2 (NIC1 y NIC2 incorporadas) solo está disponible en los sistemas que no disponen de la Integrated Network Card 1 (Tarjeta de red integrada 1).</p> <p>Permite habilitar o deshabilitar las opciones Embedded NIC1 and NIC2 (NIC1 y NIC2 incorporadas). Si se establece en Disabled (Deshabilitado), la NIC aún puede estar disponible para el acceso de red compartido por la controladora de administración incorporada. La opción Embedded NIC1 and NIC2 (NIC1 y NIC2 incorporadas) solo está disponible en sistemas que no cuentan con tarjetas de red secundarias (NDC). Las opciones integradas NIC1 y NIC2 son mutuamente excluyentes con la opción Integrated Network Card 1 (Tarjeta de red integrada 1). Se configuran las opciones integradas NIC1 y NIC2 mediante las utilidades de administración de NIC del sistema.</p> |
| I/OAT DMA Engine | Activa o desactiva la tecnología de aceleración de E/S (I/OAT). I/OAT es un conjunto de funciones de DMA diseñadas para acelerar el tráfico de la red Se activa solo si el hardware y el software son compatibles con la función. |
| Embedded Video Controller | <p>Activa o desactiva el uso de la controladora de vídeo integrada como Si se establece en Enabled (Habilitado), la controladora de vídeo incorporada será la pantalla principal, incluso si complemento de tarjetas de gráficos están instalados. Cuando se establece en Disabled (Deshabilitado), se utilizará una tarjeta de gráficos suplementaria como la El BIOS se muestra el resultado tanto para la principal de vídeo adicional y el vídeo incorporada durante la prueba POST y entorno previo al inicio. vídeo integrado se desactivará justo antes del inicio del sistema Esta opción está establecida en Enabled (Habilitado) de manera predeterminada.</p> <p>NOTA: Cuando haya varias tarjetas de gráficos adicionales instaladas en el sistema, la primera tarjeta detectada durante la enumeración de PCI se selecciona como vídeo primario. Es posible que tenga que volver a ordenar las tarjetas en las ranuras para controlar qué tarjeta es el vídeo primario.</p> |
| Estado actual de la Controladora de vídeo incorporada | Muestra el estado actual de la controladora de vídeo incorporada. La opción Current State of Embedded Video Controller (Estado actual de la controladora de vídeo incorporada) es un campo de solo lectura. Si la controladora de vídeo incorporada es la única capacidad gráfica en el sistema (es decir, no hay tarjetas de gráficos adicionales instaladas), la controladora de vídeo incorporada se usa automáticamente como la pantalla principal, incluso si la configuración de Embedded Video Controller (Controladora de vídeo incorporada) está establecida en Enabled (Activado) . |
| Temporizador de vigilancia del SO | Si el sistema no responde, este temporizador de vigilancia ayuda a recuperar el sistema operativo. Cuando esta opción está establecida en Enabled (Habilitado) , el sistema operativo inicializa el temporizador. Cuando esta opción está establecida en Disabled (Deshabilitado) (el valor predeterminado), el temporizador no tendrá ningún efecto en el sistema. |
| Memory Mapped I/O above 4 GB (Memoria asignada para entrada/salida por encima de 4 GB) | Permite activar o desactivar la asistencia para dispositivos PCIe que requieren grandes cantidades de memoria. Active esta opción solo para sistemas operativos de 64 bits. Esta opción está establecida en Enabled (Habilitado) de manera predeterminada. |
| Deshabilitación de ranura | Permite activar o desactivar las ranuras de PCIe disponibles en el sistema. La función Deshabilitación de ranura controla la configuración de las tarjetas PCIe instaladas en la ranura especificada. La deshabilitación de las ranuras solo se debe utilizar cuando la tarjeta periférica instalada impida arrancar el sistema operativo o provoque retrasos en el inicio del sistema. Si la ranura está desactivada, la ROM de opción y el controlador UEFI están desactivados. Solamente las ranuras que se encuentran presentes en el sistema están disponibles para control. |

Opción Descripción

Tabla 3. Deshabilitación de ranura

| Opción | Descripción |
|----------|----------------------------------------------------------------------------------------------------------------------------------------------------------------------------------------------|
| Ranura 1 | Activa o desactiva, o bien solo el controlador de inicio está desactivado para la ranura PCIe 1. Esta opción está establecida en Enabled (Habilitado) de manera predeterminada. |
| Ranura 2 | Activa o desactiva, o bien solo el controlador de inicio está desactivado para la ranura PCIe 2. Esta opción está establecida en Enabled (Habilitado) de manera predeterminada. |
| Ranura 3 | Activa o desactiva o bien, únicamente el controlador de inicio está desactivada para la ranura PCIe 3. Esta opción está establecida en Enabled (Habilitado) de manera predeterminada. |
| Ranura 4 | Activa o desactiva o bien, únicamente el controlador de inicio está desactivada para la ranura PCIe 4. Esta opción está establecida en Enabled (Habilitado) de manera predeterminada. |

Comunicación serie

Puede utilizar la pantalla **Serial Communication (Comunicación serie)** para ver las propiedades del puerto de comunicación en serie.

Visualización de Serial Communication (Comunicación serie)

Para ver la pantalla **Serial Communication (Comunicación serie)**, siga los siguientes pasos:

- 1 Encienda o reinicie el sistema.
- 2 Presione F2 inmediatamente después de ver el siguiente mensaje:

F2 = System Setup

NOTA: Si el sistema operativo empieza a cargarse antes de presionar <F2>, espere a que el sistema termine de iniciarse y, a continuación, reinicie el sistema e inténtelo de nuevo.

- 3 En la pantalla **System Setup Main Menu (Menú principal de la configuración del sistema)**, haga clic en **System BIOS (BIOS del sistema)**.
- 4 En la pantalla **System BIOS (BIOS del sistema)**, haga clic en **Serial Communication (Comunicación serie)**.

Detalles de Serial Communication (Comunicación serie)

Los detalles de la pantalla **Serial Communication (Comunicación serie)** se explican a continuación:

Opción Descripción

Comunicación serie Permite seleccionar los dispositivos de comunicación en serie (dispositivo en serie 1 y dispositivo en serie 2) en el BIOS. También se puede habilitar la redirección de consola del BIOS y especificar la dirección de puerto. Esta opción está establecida en **Auto** (Automático) de manera predeterminada.

| Opción | Descripción |
|----------------------------------|-------------------------------------------------------------------------------------------------------------------------------------------------------------------------------------------------------------------------------------------------------------------------------------------------------------------------------------------------------------------------------------------------------------------------------------------------------------------------------------------------------------------------------------------------------------------------------------------------------------------------------------------------------------------------------------------------------------------------------------------------------------------------------------------------------------------------------------------------------------------------------------------------------------------------------------------------------------------------------------------------------------------------------------------------------------------------------------------------------------|
| Serial Port Address | <p>Permite establecer la dirección del puerto para los dispositivos de serie. Este campo establece la dirección del puerto serie a COM1 o COM2 (COM1=0x3F8, COM2=0x2F8). Esta opción está establecida en Serial Device1=COM2 or Serial Device 2=COM1 (Dispositivo en serie 1=COM2 o Dispositivo en serie 2=COM1) de manera predeterminada.</p> <p>NOTA: Solo puede utilizar Serial Device 2 (Dispositivo serie 2) para la función Serial Over LAN (SOL) (Comunicación en serie en la LAN). Para utilizar la redirección de consola mediante SOL, configure la misma dirección de puerto para la redirección de consola y el dispositivo serie.</p> <p>NOTA: Cada vez que se inicia el sistema, el BIOS sincroniza la configuración del MUX serie guardada en iDRAC. La configuración del MUX serie se puede modificar independientemente en iDRAC. La carga de la configuración predeterminada del BIOS desde la utilidad de configuración del BIOS no siempre revierte la configuración del MUX serie a la configuración predeterminada de Serial Device 1 (Dispositivo serie 1).</p> |
| External Serial Connector | <p>Permite asociar el conector en serie externo a Serial Device 1 (Dispositivo en serie 1), Serial Device 2 (Dispositivo en serie 2) o al Remote Access Device (Dispositivo acceso remoto). Esta opción está establecida en Serial Device 1 (Dispositivo en serie 1) de manera predeterminada.</p> <p>NOTA: Sólo Serial Device 2 (Dispositivo serie 2) se puede utilizar para Serial Over LAN (SOL) (Comunicación en serie en la LAN). Para utilizar la redirección de consola mediante SOL, configure la misma dirección de puerto para la redirección de consola y el dispositivo serie.</p> <p>NOTA: Cada vez que se inicia el sistema, el BIOS sincroniza la configuración del MUX serie guardada en iDRAC. La configuración del MUX serie se puede modificar independientemente en iDRAC. La carga de la configuración predeterminada del BIOS desde la utilidad de configuración del BIOS no siempre revierte esta configuración a la configuración predeterminada de Serial Device 1 (Dispositivo serie 1).</p> |
| Failsafe Baud Rate | <p>Permite especificar la velocidad en baudios segura en caso de fallo para la redirección de consola. El BIOS intenta determinar la velocidad en baudios automáticamente. Esta velocidad en baudios segura solo se utiliza si falla el intento y no se debe cambiar el valor. De manera predeterminada, esta opción está configurada como 115200.</p> |
| Remote Terminal Type | <p>Permite configurar el tipo de terminal de consola remoto. Esta opción está establecida en ANSI VT100/VT220 de manera predeterminada.</p> |
| Redirection After Boot | <p>Permite habilitar o deshabilitar la redirección de la consola del BIOS cuando se carga el sistema operativo. Esta opción está establecida en Enabled (Habilitado) de manera predeterminada.</p> |

Configuración del perfil del sistema

Puede utilizar la pantalla **System Profile Settings (Configuración del perfil del sistema)** para habilitar los ajustes de rendimiento del sistema específicos, como la administración de energía.

Visualización de System Profile Settings (Configuración del perfil del sistema)

Para ver la pantalla **System Profile Settings (Configuración del perfil del sistema)**, siga los pasos siguientes:

- 1 Encienda o reinicie el sistema.
- 2 Presione F2 inmediatamente después de ver el siguiente mensaje:
F2 = System Setup

NOTA: Si el sistema operativo empieza a cargarse antes de presionar <F2>, espere a que el sistema termine de iniciarse y, a continuación, reinicie el sistema e inténtelo de nuevo.

- 3 En la pantalla **System Setup Main Menu (Menú principal de la configuración del sistema)**, haga clic en **System BIOS (BIOS del sistema)**.
- 4 En la pantalla **System BIOS (BIOS del sistema)**, haga clic en **System Profile Settings (Configuración del perfil del sistema)**.

Detalles de System Profile Settings (Configuración del perfil del sistema)

Los detalles de la pantalla **System Profile Settings (Configuración del perfil del sistema)** se indican a continuación:

| Opción | Descripción |
|-------------------------------------------------|-----------------------------------------------------------------------------------------------------------------------------------------------------------------------------------------------------------------------------------------------------------------------------------------------------------------------------------------------------------------------------------------------------------------------------------------------------------------------------------------------------------------------------------------------------------------------------------------------------------------------------------------------------------------------------------------------------------------|
| System Profile | <p>Permite establecer el perfil del sistema. Si configura la opción System Profile (Perfil del sistema) en un modo distinto a Custom (Personalizado), el BIOS configura automáticamente el resto de las opciones. Solo se pueden cambiar el resto de opciones si el modo establecido es Custom (Personalizado). Esta opción está establecida en Performance Per Watt (OS) (Rendimiento por vatio [sistema operativo]) de manera predeterminada.</p> <p>NOTA: Todos los parámetros en pantalla de la configuración del perfil del sistema se encuentran disponibles solo cuando la opción System Profile (Perfil del sistema) está establecida en Custom (Personalizado).</p> |
| CPU Power Management | <p>Permite establecer la administración de alimentación de la CPU. Esta opción está establecida en OS DBPM (DBPM del sistema operativo) de manera predeterminada.</p> |
| Memory Frequency | <p>Configura la velocidad de la memoria del sistema. Puede seleccionar Maximum Performance (Rendimiento máximo), Maximum Reliability (Fiabilidad máxima) o una velocidad específica. Esta opción está establecida en Maximum Performance (Rendimiento máximo) de manera predeterminada.</p> |
| Turbo Boost | <p>Permite habilitar o deshabilitar el funcionamiento en modo Turbo Boost del procesador. Esta opción está establecida en Enabled (Habilitado) de manera predeterminada.</p> |
| C1E | <p>Permite habilitar y deshabilitar el funcionamiento en estado de rendimiento mínimo del procesador cuando está inactivo. Esta opción está establecida en Enabled (Habilitado) de manera predeterminada.</p> |
| C States | <p>Permite habilitar o deshabilitar el funcionamiento del procesador en todos los estados de alimentación disponibles. Esta opción está establecida en Enabled (Habilitado) de manera predeterminada.</p> |
| Memory Refresh Rate | <p>Establece la frecuencia de actualización de la memoria en 1x o 2x. Esta opción está establecida en 1x de manera predeterminada.</p> |
| Uncore Frequency | <p>Permite seleccionar la opción Processor Uncore Frequency (Frecuencia sin núcleo del procesador). La opción Dynamic Mode (Modo dinámico) permite que el procesador optimice los recursos de energía en los núcleos y la frecuencia sin núcleo durante el tiempo de ejecución. La optimización de la frecuencia sin núcleo para optimizar el rendimiento o ahorrar energía está influenciada por la opción Energy Efficiency Policy (Política de eficiencia energética).</p> |
| N.º núc. act. Turbo Boost proc. 1 | <p>NOTA: Si hay dos procesadores instalados en el system, verá una entrada para Number of Turbo Boost Enabled Cores for Processor 2 (Número de núcleos habilitados para Turbo Boost en el procesador 2).</p> <p>Controla la cantidad de núcleos Turbo Boost habilitados para el procesador 1. De manera predeterminada, está habilitada la cantidad máxima de núcleos.</p> |
| Monitor/Mwait | <p>Permite habilitar las instrucciones Monitor/Mwait en el procesador. Esta opción está establecida en Enabled (Habilitada) para todos los perfiles del system, excepto Custom (Personalizado), de manera predeterminada.</p> <p>NOTA: Esta opción se puede deshabilitar solo si la opción C States (Estados C) en el modo Custom (Personalizado) está establecida en Disabled (Deshabilitado).</p> <p>NOTA: Cuando la opción C States (Estados C) está establecida en Enabled (Habilitada) en el modo Custom (Personalizado), cambiar la configuración del monitor/Mwait no impacta el rendimiento o la potencia del system.</p> |
| Admin. de energía de vínculo L1 ASPM PCI | <p>Habilita o deshabilita la opción PCI ASPM L1 Link Power Management (Administración de energía de vínculo L1 ASPM de PCI). Esta opción está establecida en Enabled (Habilitado) de manera predeterminada.</p> |

Seguridad del sistema

Puede utilizar la pantalla **System Security** (Seguridad del sistema) para realizar funciones específicas, por ejemplo, la configuración de la contraseña del system, la contraseña de configuración y deshabilitar el botón de encendido.

Visualización de System Security (Seguridad del sistema)

Para ver la pantalla **System Security (Seguridad del sistema)**, realice los pasos a continuación:

- 1 Encienda o reinicie el system.
- 2 Presione F2 inmediatamente después de ver el siguiente mensaje:

F2 = System Setup



NOTA: Si el sistema operativo comienza a cargar antes de presionar F2, espere a que el system termine de iniciar, reinicie el system e intente nuevamente.

- 3 En la pantalla **System Setup Main Menu (Menú principal de la configuración del sistema)**, haga clic en **System BIOS (BIOS del sistema)**.
- 4 En la pantalla **System BIOS (BIOS del sistema)**, haga clic en **System Security (Seguridad del sistema)**.

Detalles de System Security Settings (Configuración de seguridad del sistema)

Los detalles de la pantalla **System Security Settings (Configuración de seguridad del sistema)** se indican a continuación:

| Opción | Descripción |
|---------------------------|-------------------------------------------------------------------------------------------------------------------------------------------------------------------------------------------------------------------------------------------------------------------------------------------------------------------------------------------------------------------------------------------------------------------------------------------------------------------------------------------------------------------------------------|
| CPU AES-NI | Mejora la velocidad de las aplicaciones mediante el cifrado y descifrado con Advanced Encryption Standard Instruction Set (Conjunto de instrucciones de estándar de cifrado avanzado) y está establecida en Enabled (Habilitado) de manera predeterminada. Esta opción está establecida en Enabled (Habilitado) de manera predeterminada. |
| System Password | Permite establecer la contraseña del sistema. Esta opción está establecida en Enabled (Habilitado) de forma predeterminada y es de solo lectura si el puente de la contraseña no está instalado en el sistema. |
| Setup Password | Permite establecer la contraseña de configuración. Esta opción es de solo lectura si el puente de contraseña no está instalado en el sistema. |
| Password Status | Bloquea la contraseña del sistema. De manera predeterminada, esta opción está establecida en On (Activado) . |
| TPM Security | NOTA: El menú TPM solo está disponible cuando el módulo TPM está instalado. Le permite controlar el modo de información del módulo de plataforma segura (TPM). De manera predeterminada, la opción TPM Security (Seguridad del TPM) está establecida en Off (Desactivado) . Solo puede modificar los campos estado del TPM y activación del TPM si el campo Estado del TPM está establecido en Encendido con medidas previas al arranque o Encendido sin medidas previas al arranque . |
| Información de TPM | Permite cambiar el estado operativo del TPM. Esta opción está activada de forma predeterminada. |
| Estado de TPM | Especifica el estado del TPM. |
| Comando TPM | Controla el Módulo de plataforma segura (TPM). Cuando se establece en Ninguno, no se envía ningún comando en el TPM. Si se establece en Activado, el TPM se habilitará y se activará. Si se establece en Desactivado, el TPM se deshabilitará y se desactivará. Cuando esta opción se establece en Borrar, se borra todo el contenido del TPM. De manera predeterminada, esta opción está establecida en On (Activado) . |

| Opción | Descripción |
|----------------------------------------------------------------------------------------------------|--------------------------------------------------------------------------------------------------------------------------------------------------------------------------------------------------------------------------------------------------------------------------------------------------------------------------------------------------------------------------------------------------------------------------------------------------------------------------------------------------------------------------------------------------------------------------------------------------------------------------------------------------------------------------------------------------------------------------------------------------------------------------------------------------------------------------------------------------------------------------------|
| | <p> PRECAUCIÓN: Si se borran los resultados del TPM, se perderán todas las claves del TPM, lo que podría afectar el inicio del sistema operativo.</p> <p>Este campo es de solo lectura cuando la opción Seguridad del TPM se establece en Desactivada. La acción requiere un reinicio adicional para surtir efecto.</p> |
| Intel(R) TXT | <p>Permite habilitar y deshabilitar la opción Intel Trusted Execution Technology (Tecnología de ejecución de confianza). Para activar la opción Intel TXT (TXT de Intel), las opciones Virtualization Technology (Tecnología de virtualización) y TPM Security (Seguridad de TPM) deben estar establecida en Enabled (Habilitado) con mediciones previas al inicio. De manera predeterminada, esta opción está establecida en Off (Desactivado).</p> <p>Si la opción TPM 2.0 está instalada, TPM 2 algoritmo opción está disponible. Se le permite seleccionar un algoritmo hash de aquellos compatibles con el TPM (SHA1, SHA256). TPM 2 algoritmoSHA256 opción debe estar establecido en, para habilitar TXT.</p> |
| Intel(R) SGX | <p>Habilita o deshabilita la opción de Intel Software Guard Extension (SGX). Esta opción está establecida en Software de manera predeterminada.</p> <p> NOTA: El menú de SGX solo está disponible cuando la CPU E-2186G/E-2176G/E-2174G está instalada</p> |
| Política de control de lanzamiento de SGX | <p>Le permite controlar la política de control de lanzamiento (LCP) de la tecnología Software Guard Extensions (SGX). De manera predeterminada, esta opción está establecida en On (Activado).</p> |
| Botón de alimentación | <p>Permite activar y desactivar el botón de encendido de la parte frontal del sistema. Esta opción está establecida en Enabled (Habilitado) de manera predeterminada.</p> |
| AC Power Recovery | <p>Permite establecer la reacción del sistema después de que se restablezca la corriente alterna del sistema. De manera predeterminada, esta opción está establecida en Last (Último).</p> |
| AC Power Recovery Delay | <p>Permite establecer en qué medida el sistema admite el aumento gradual de alimentación una vez se ha restaurado la alimentación de CA en el sistema. De manera predeterminada, esta opción está establecida en system. De manera predeterminada, esta opción está establecida en On (Activado).</p> |
| Demora definida por el usuario (60 s a 240 s) Demora definida por el usuario (60 s a 600 s) | <p>Establece el valor de User Defined Delay (Retraso definido por el usuario) cuando está seleccionada la opción User Defined (Definido por el usuario) para AC Power Recovery Delay (Retraso de recuperación de alimentación de CA).</p> |
| UEFI Variable Access | <p>Proporciona diversos grados de variables UEFI de garantía. Cuando está establecida en Standard (Estándar) (valor predeterminado). Las variables UEFI son accesibles en el sistema operativo por la especificación UEFI. Cuando se establece en Controlled (Controlado), las variables UEFI seleccionadas están protegidas en el entorno y las nuevas entradas de inicio UEFI se ven obligadas a estar en el extremo de la orden de inicio actual.</p> |
| In-Band Manageability Interface (Interfaz de administración en banda) | <p>Si se establece en Disabled (Desactivado), este valor se ocultará el motor de administración (ME), HECI dispositivos, y el sistema IPMI del dispositivos del sistema operativo. Esto evita que el sistema operativo a la de cambiar el límite de alimentación ME configuración, y bloquea el acceso a todos los dentro de banda las herramientas de administración. Toda la administración debe ser administrada a través de fuera de banda. Esta opción está establecida en Enabled (Habilitado) de manera predeterminada.</p> <p> NOTA: Actualización del BIOS precisa HECI dispositivos estar en funcionamiento y DUP actualizaciones requieren interfaz IPMI sea operativo. Este valor se debe establecer en Activado para evitar errores de actualización.</p> |
| Secure Boot | <p>Activa Secure Boot (Inicio seguro), donde el BIOS autentica cada imagen de inicio previo usando los certificados de la política de inicio seguro. La política de inicio seguro está establecida en Standard (Estándar) de manera predeterminada.</p> |
| Secure Boot Policy | <p>Cuando la política de inicio seguro está establecida en Standard (Estándar), el BIOS utiliza las claves y los certificados de los fabricantes de los sistemas para autenticar las imágenes previas al inicio. Cuando la política de</p> |

| Opción | Descripción | | | | | | | | |
|--------------------------------------------------------------------|-----------------------------------------------------------------------------------------------------------------------------------------------------------------------------------------------------------------------------------------------------------------------------------------------------------------------------------------------------------------------------------------------------------------------------------------------------------------------------------------------------------------------------------------------------------------------------------------------------------------------------------------------------------------------------------------------------------------------------------------------------------------------------------------------------------------------------------------------------------------------------------------------------------------------------------------------------------------------------------------------------------------------------------------------------------------------------------------------------------------------------------------------------------------------------------------------------------------------------------------------------------------------------------------------------------------------------------------|----------|-------------|--------------------|-----------------------------------------------------------------------------------------------------------------------------------------------------------------------------------------------------------------------------------------------|-----------------------------|--------------------------------------------------------------------------------------------------------------------------------------------------------------------------------------------------------------------------------------------------------------------------------------------------------------------------------------------------------------------------------------------------------------------------------------------------------------------------------------------------------------------------|----------------------|----------------------------------------------------------------------------------------------------------------------------------------------------------------------------------------------------------------------------------------------------------------------------------|
| | inicio seguro está establecida en Custom (Personalizado) , el BIOS utiliza las claves y los certificados definidos por el usuario. La política de inicio seguro está establecida en Standard (Estándar) de manera predeterminada. | | | | | | | | |
| Secure Boot Mode | Configura la manera en que el BIOS utiliza la política de inicio seguro objetos (PK, KEK, db, dbx). Si el modo actual se establece en modo aplicado , las opciones disponibles son Modo de usuario y modo aplicado . Si el modo actual se establece en modo de usuario , las opciones disponibles son Modo de usuario, modalidad de auditoría y modo aplicado . | | | | | | | | |
| | <table border="1"> <thead> <tr> <th>Opciones</th> <th>Descripción</th> </tr> </thead> <tbody> <tr> <td>Modo de uso</td> <td>En modo de usuario, PK debe estar instalada y verificación de la firma DEL BIOS realiza en programación intenta actualizar los objetos de directiva. El BIOS permite transiciones programadas no autenticadas entre los modos.</td> </tr> <tr> <td>El Modo de auditoría</td> <td>En modalidad de auditoría, PK no está presente. El BIOS no autentica mediante programación las actualizaciones de los objetos de directiva, y las transiciones entre los modos. Es útil para determinar mediante programación un espacio de trabajo de objetos Verificación de la firma DEL BIOS realiza en pre-boot Images (Imágenes de inicio) y los resultados en la imagen información sobre la ejecución registros Tabla, pero si se ejecuta las imágenes que pasan o fallan la verificación.</td> </tr> <tr> <td>Modo aplicado</td> <td>El Modo aplicado es el modo más seguro. En modo aplicado, PK debe estar instalado y el BIOS realiza verificación de la firma en programación intenta actualizar los objetos de directiva. Impide que el modo aplicado mediante programación transiciones de modo.</td> </tr> </tbody> </table> | Opciones | Descripción | Modo de uso | En modo de usuario , PK debe estar instalada y verificación de la firma DEL BIOS realiza en programación intenta actualizar los objetos de directiva. El BIOS permite transiciones programadas no autenticadas entre los modos. | El Modo de auditoría | En modalidad de auditoría , PK no está presente. El BIOS no autentica mediante programación las actualizaciones de los objetos de directiva, y las transiciones entre los modos. Es útil para determinar mediante programación un espacio de trabajo de objetos Verificación de la firma DEL BIOS realiza en pre-boot Images (Imágenes de inicio) y los resultados en la imagen información sobre la ejecución registros Tabla, pero si se ejecuta las imágenes que pasan o fallan la verificación. | Modo aplicado | El Modo aplicado es el modo más seguro. En modo aplicado , PK debe estar instalado y el BIOS realiza verificación de la firma en programación intenta actualizar los objetos de directiva. Impide que el modo aplicado mediante programación transiciones de modo. |
| Opciones | Descripción | | | | | | | | |
| Modo de uso | En modo de usuario , PK debe estar instalada y verificación de la firma DEL BIOS realiza en programación intenta actualizar los objetos de directiva. El BIOS permite transiciones programadas no autenticadas entre los modos. | | | | | | | | |
| El Modo de auditoría | En modalidad de auditoría , PK no está presente. El BIOS no autentica mediante programación las actualizaciones de los objetos de directiva, y las transiciones entre los modos. Es útil para determinar mediante programación un espacio de trabajo de objetos Verificación de la firma DEL BIOS realiza en pre-boot Images (Imágenes de inicio) y los resultados en la imagen información sobre la ejecución registros Tabla, pero si se ejecuta las imágenes que pasan o fallan la verificación. | | | | | | | | |
| Modo aplicado | El Modo aplicado es el modo más seguro. En modo aplicado , PK debe estar instalado y el BIOS realiza verificación de la firma en programación intenta actualizar los objetos de directiva. Impide que el modo aplicado mediante programación transiciones de modo. | | | | | | | | |
| Secure Boot Policy Summary | Muestra la lista de certificados y hashes que el inicio seguro utiliza para autenticar las imágenes. | | | | | | | | |
| Configuración de la política personalizada de inicio seguro | Configura la Política personalizada de inicio seguro. Para activar esta opción, establezca la política de inicio seguro para opción personalizada. | | | | | | | | |

Asignación de contraseña del sistema y de configuración

Requisitos previos

Asegúrese de que el puente de contraseña esté habilitado. El puente de contraseña habilita o deshabilita las características de la contraseña del system y la contraseña de configuración. Para obtener más información, consulte la sección de configuración del puente de la tarjeta madre del Sistema.

NOTA: Si la configuración del puente de contraseña está deshabilitada, se eliminan las contraseñas actuales del system y de configuración, y no necesitará proporcionar la contraseña del system para iniciarlo.

Pasos

- 1 Para entrar a la configuración, presione F2 inmediatamente después de encender o reiniciar el system.
- 2 En la pantalla **System Setup Main Menu (Menú principal de la configuración del sistema)**, haga clic en **System BIOS (BIOS del sistema) > System Security (Seguridad del sistema)**.

- 3 En la pantalla **System Security (Seguridad del sistema)**, compruebe que la opción **Password Status (Estado de la contraseña)** está en **Unlocked (Desbloqueado)**.
- 4 En el campo **System Password (Contraseña del sistema)**, escriba la contraseña del system y presione Entrar o Tab. Utilice las siguientes reglas para asignar la contraseña del system:
 - Una contraseña puede tener hasta 32 caracteres.
 - La contraseña puede contener números del 0 al 9.
 - Solo se permiten los siguientes caracteres especiales: espacio, ("), (+), (.), (-), (.), (/), (:), ([), (\), (]), (').Aparecerá un mensaje para que introduzca de nuevo la contraseña del system.
- 5 Vuelva a introducir la contraseña del system y haga clic en **OK (Aceptar)**.
- 6 En el campo **System Password (Contraseña del sistema)**, escriba la contraseña del sistema y, a continuación, pulse la tecla Intro o el tabulador. Aparecerá un mensaje para que introduzca de nuevo la contraseña de configuración.
- 7 Vuelva a introducir la contraseña de configuración y, a continuación, haga clic en **OK (Aceptar)**.
- 8 Presione Esc para volver a la pantalla del BIOS del Sistema. Presione Esc nuevamente. Un mensaje le indicará que guarde los cambios.

ⓘ | NOTA: La protección por contraseña no se aplicará hasta que reinicie el sistema.

Uso de la contraseña del system para proteger el system

Acerca de esta tarea

Si asignó una contraseña de configuración, el system la acepta como contraseña del system alternativa.

Pasos

- 1 Encienda o reinicie el system.
- 2 Escriba la contraseña del system y presione Intro.

Siguiente paso

Cuando la opción **Password Status (Estado de la contraseña)** esté establecida en **Locked (Bloqueada)**, escriba la contraseña del system y presione Intro cuando se le solicite al reiniciar.

ⓘ | NOTA: Si escribe una contraseña del system incorrecta, se mostrará un mensaje y se le solicitará que reintroduzca la contraseña. Dispone de tres intentos para escribir la contraseña correcta. Tras el tercer intento erróneo, system se muestra un mensaje que indica que el system dejó de funcionar y se debe apagar. Este error aparecerá aunque apague y reinicie el system hasta que introduzca la contraseña correcta.

Eliminación o cambio de la contraseña del system o de configuración

Requisitos previos

ⓘ | NOTA: No se puede eliminar ni cambiar una contraseña del system o de configuración existente si **Password Status (Estado de la contraseña)** está establecido como **Locked (Bloqueado)**.

Pasos

- 1 Para introducir System Setup (Configuración del sistema), presione F2 inmediatamente después de encender o reiniciar el system.
- 2 En la pantalla **System Setup Main Menu (Menú principal de la configuración del sistema)**, haga clic en **System BIOS (BIOS del sistema) > System Security (Seguridad del sistema)**.
- 3 En la pantalla **System Security (Seguridad del sistema)**, asegúrese de que el **Password Status (Estado de la contraseña)** está establecido en **Unlocked (Desbloqueado)**.
- 4 En el campo **System Password (Contraseña del sistema)**, cambie o borre la contraseña del system existente y presione Intro o Tab.
- 5 En el campo **System Password (Contraseña del sistema)**, modifique, altere o elimine la contraseña de configuración existente, y, a continuación, pulse Enter (Intro) o Tab (Tabulador).

NOTA: Si modifica la contraseña de configuración o del system, un mensaje le solicitará que vuelva a ingresar la nueva contraseña. Si elimina la contraseña de configuración o del system, un mensaje le solicitará que confirme la eliminación.

- 6 Presione Esc para volver a la pantalla **System BIOS (BIOS del sistema)**. Presione Esc de nuevo y un mensaje le indicará que guarde los cambios.
- 7 Seleccione **Setup Password (Contraseña de configuración)**, modifique o elimine la contraseña de configuración existente, y presione Entrar o Tab.

NOTA: Si modifica la contraseña del sistema o la contraseña de configuración, aparecerá un mensaje que le solicitará que vuelva a introducir la nueva contraseña. Si elimina la contraseña del sistema o la contraseña de configuración, aparecerá un mensaje que le solicitará que confirme la eliminación.

Funcionamiento con la contraseña de configuración habilitada

Si la opción **Setup Password** (Establecer contraseña) está establecida en **Enabled** (Habilitado), introduzca la contraseña de configuración correcta antes de modificar las opciones de configuración del system.

Dispone de tres intentos para introducir la contraseña correcta. Si no lo hace, el system mostrará este mensaje:

```
Invalid Password! Number of unsuccessful password attempts: <x> System Halted! Must power down.
```

```
Password Invalid. Number of unsuccessful password attempts: <x> Maximum number of password attempts exceeded.System halted.
```

Este error aparecerá aunque apague y reinicie el system, y lo hará hasta que se introduzca la contraseña correcta. Las siguientes opciones son excepciones:

- Si la **System Password (Contraseña del sistema)** está **Enabled (Habilitada)** y no está bloqueada con la opción **Password Status (Estado de la contraseña)**, puede asignar una contraseña del system. Para obtener más información, consulte la sección de la pantalla de configuración de seguridad del Sistema.
- No se puede deshabilitar ni cambiar una contraseña del system existente.

NOTA: Puede utilizar la opción **Password Status (Estado de la contraseña)** junto con la opción **Setup Password (Contraseña de configuración)** para proteger la contraseña del system frente a cambios no autorizados.

Control de SO redundante

En la pantalla **Redundant OS Control** (Control de sistema operativo redundante) puede establecer la información del sistema operativo redundante. Esto permite configurar un disco físico de recuperación en el sistema.

Visualización del control del sistema operativo redundante

Para ver la pantalla **Redundant OS Control (Control de sistema operativo redundante)**, siga estos pasos:

- 1 Encienda o reinicie el system.
- 2 Presione F2 inmediatamente después de ver el siguiente mensaje:

```
F2 = System Setup
```

NOTA: Si el sistema operativo empieza a cargar antes de que presione F2, espere a que el system arranque, reinicie el system e intente nuevamente.

- 3 En la pantalla **System Setup Main Menu (Menú principal de la configuración del sistema)**, haga clic en **System BIOS (BIOS del sistema)**.
- 4 En la pantalla **System BIOS (BIOS del sistema)**, haga clic en **Redundant OS Control (Control de sistema operativo redundante)**.

Detalles de la pantalla de control de sistema operativo redundante

Los detalles de la pantalla **Redundant OS Control (Control de sistema operativo redundante)** se explican a continuación:

| Opción | Descripción |
|-----------------------------------|--------------------------------------------------------------------------------------------------------------------------------------------------------------------------------------------------------------------------------------------------------------------------------------------------------------------------------------------------------------------------------------------------------------------------------------------------------------------------------------------------------------------------------------------------------------------------------------------------------------------------------------------------------------------------------|
| Ubicación de SO redundante | <p>Permite seleccionar un disco de copia de seguridad a partir de los siguientes dispositivos:</p> <ul style="list-style-type: none">· Ninguno· IDSDM· Puertos SATA en modo AHCI· Tarjetas PCIe BOSS (unidades M.2 internas)· USB interno <p>NOTA: Las configuraciones de RAID y las tarjetas NVMe no se incluyen, ya que el BIOS no tiene la capacidad de distinguir las unidades individuales en este tipo de configuraciones.</p> |
| Estado de SO redundante | <p>NOTA: Esta opción está deshabilitada si Redundant OS Location (Ubicación del sistema operativo redundante) se configura como None (Ninguno).</p> <p>Si se configura como Visible, la lista de inicio y el sistema operativo pueden visualizar el disco de copia de seguridad. Si se configura como Hidden (Oculta), la lista de inicio y el sistema no operativo pueden visualizar el disco de copia de seguridad, ya que se deshabilita. De manera predeterminada, esta opción está configurada como Visible.</p> <p>NOTA: El BIOS deshabilitará el dispositivo en el hardware para que el sistema operativo no pueda acceder a él.</p> |
| Inicio de SO redundante | <p>NOTA: Esta opción está deshabilitada si Redundant OS Location (Ubicación del sistema operativo redundante) se configura como None (Ninguno) o si Redundant OS State (Estado de sistema operativo redundante) se configura como Hidden (Oculto).</p> <p>Si se establece en Enabled (Habilitado), el BIOS se inicia al dispositivo especificado en Redundant OS Location (Ubicación del sistema operativo redundante). Si se configura como Disabled (Deshabilitado), el BIOS conserva la configuración de la lista de inicio actual. Esta opción está establecida en Enabled (Habilitado) de manera predeterminada.</p> |

Otros ajustes

Puede utilizar la pantalla **Miscellaneous Settings (Otros ajustes)** para realizar funciones específicas como actualizar y cambiar la etiqueta de propiedad o la fecha y la hora del sistema.

Visualización de Miscellaneous Settings (Otros ajustes)

Para ver la pantalla **Miscellaneous Settings (Otros ajustes)**, siga los siguientes pasos:

- 1 Encienda o reinicie el sistema.
- 2 Presione F2 inmediatamente después de ver el siguiente mensaje:

```
F2 = System Setup
```

NOTA: Si el sistema operativo empieza a cargarse antes de presionar <F2>, espere a que el sistema termine de iniciarse y, a continuación, reinicie el sistema e inténtelo de nuevo.

- 3 En la pantalla **System Setup Main Menu (Menú principal de la configuración del sistema)**, haga clic en **System BIOS (BIOS del sistema)**.

4 En la pantalla **System BIOS (BIOS del sistema)**, haga clic en **Miscellaneous Settings (Otros ajustes)**.

Detalles de Miscellaneous Settings (Otros ajustes)

Los detalles de la pantalla **Miscellaneous Settings (Otros ajustes)** se explican a continuación:

| Opción | Descripción |
|--------------------------------------------|----------------------------------------------------------------------------------------------------------------------------------------------------------------------------------------------------------------------------------------------------------------------------------------------------------------------------------------------------------------------------------------------------------------------------------------------------------------------------------------------------------------------------------------------------------------------|
| System Time | Permite fijar la hora del sistema. |
| System Date | Permite fijar la fecha del sistema. |
| Asset Tag | Muestra la etiqueta de propiedad y permite modificarla por motivos de seguridad y seguimiento. |
| Keyboard NumLock | Permite establecer si el sistema se inicia con la opción Bloq Núm del teclado habilitada o deshabilitada. De manera predeterminada, esta opción está establecida en On (Activado) .  NOTA: Esta opción no es aplicable a los teclados de 84 teclas. |
| F1/F2 Prompt on Error | Habilita o deshabilita el indicador de F1/F2 en caso de error. Esta opción está establecida en Enabled (Habilitado) de manera predeterminada. El indicador de F1/F2 también incluye los errores del teclado. |
| Load Legacy Video Option ROM | Le permite determinar si el sistema BIOS carga los videos heredados (INT 10H) de la ROM de opción de la controladora de vídeo. Si se selecciona Enabled (Activado) en el sistema operativo, no será compatible con los estándares de salida de vídeo UEFI. Este campo solo está disponible para el modo de inicio UEFI. No puede establecer este valor en Enabled (Habilitado) si el modo UEFI Secure Boot (Inicio seguro de UEFI) está habilitado. De manera predeterminada, esta opción está establecida en Disabled (Deshabilitada) . |
| Acceso al BIOS de Dell Wyse P25/P45 | Habilita o deshabilita el acceso al BIOS de Dell Wyse P25/P45. Esta opción está establecida en Enabled (Habilitado) de manera predeterminada. |
| Solicitud de ciclo de encendido | Habilita o deshabilita la solicitud de ciclo de encendido. De manera predeterminada, esta opción está establecida en On (Activado) . |

Utilidad iDRAC Settings (Configuración de iDRAC)

La utilidad de configuración de la iDRAC es una interfaz que se puede utilizar para establecer y configurar los parámetros de la iDRAC utilizando UEFI. Puede habilitar o deshabilitar diversos parámetros de la iDRAC mediante la utilidad de configuración de la iDRAC.

 **NOTA: Para acceder a algunas funciones de la utilidad iDRAC Settings (Configuración de iDRAC) se requiere la actualización de la licencia de iDRAC Enterprise.**

Para obtener más información acerca del uso de iDRAC, consulte *Dell Integrated Dell Remote Access Controller User's Guide (Guía del usuario de Integrated Dell Remote Access Controller)* en Dell.com/poweredge/manuals.

Device Settings (Configuración del dispositivo)

Configuración de dispositivo le permite configurar los siguientes parámetros del dispositivo:

- Utilidad de configuración de la controladora
- Configuración de Port1-X de NIC integrado
- Configuración de NIC en slotX, Port1-X
- Configuración de la tarjeta BOSS

Dell Lifecycle Controller

Dell Lifecycle Controller (LC) proporciona capacidades avanzadas de administración de sistemas integrados, lo que incluye implementación, configuración, actualización, mantenimiento y diagnóstico de los sistemas. LC se distribuye como parte de la solución fuera de banda de la iDRAC y las aplicaciones integradas Unified Extensible Firmware Interface (UEFI) de sistemas Dell.

Administración integrada del sistema

Lifecycle Controller de Dell proporciona una administración del sistema integrada avanzada durante el ciclo de vida del sistema. Dell Lifecycle Controller se puede iniciar durante la secuencia de inicio y su funcionamiento puede ser independiente del sistema operativo.

NOTA: Puede que determinadas configuraciones de plataforma no admitan el conjunto completo de funciones que ofrece Lifecycle Controller.

Para obtener más información acerca de la configuración de Dell LifeCycle Controller, del hardware y del firmware, y de la implementación del sistema operativo, consulte la documentación de LifeCycle Controller en Dell.com/poweredge/manuals.

Boot Manager (Administrador de inicio)

La pantalla **Boot Manager (Administrador de inicio)** permite seleccionar las opciones de inicio y las herramientas de diagnóstico.

Visualización de Boot Manager (Administrador de inicio)

Acerca de esta tarea

Para acceder a Boot Manager:

Pasos

- 1 Encienda o reinicie el sistema.
- 2 Presione F11 cuando vea el siguiente mensaje:
F11 = Boot Manager

Si el sistema operativo empieza a cargarse antes de presionar F11, espere a que el sistema termine de iniciarse y, a continuación, reinicie el sistema e inténtelo de nuevo.

Boot Manager Main Menu (Menú principal de administrador de inicio)

| Elemento del menú | Descripción |
|----------------------------------------------------------------|----------------------------------------------------------------------------------------------------------------------------------------------------------------------------------------------------------------------------------------------------------------|
| Continue Normal Boot (Continuar inicio normal) | El sistema intenta iniciar los dispositivos empezando por el primer elemento en el orden de inicio. Si el intento de inicio falla, el sistema lo intenta con el siguiente elemento y así sucesivamente hasta iniciar uno o acabar con las opciones existentes. |
| Menú de inicio de BIOS único | Lo lleva al menú de inicio, donde puede seleccionar un dispositivo de inicio de una vez desde el que iniciar. |
| Launch System Setup (Iniciar Configuración del sistema) | Permite acceder a System Setup (Configuración del sistema). |

| Elemento del menú | Descripción |
|--------------------------------------------------------------------|---------------------------------------------------------------------------------------------------------------------------------------------------|
| Launch Lifecycle Controller (Ejecutar Lifecycle Controller) | Salte de Boot Manager e inicia el programa de Lifecycle Controller. |
| System Utilities (Utilidades del sistema) | Permite iniciar el menú System Utilities (Utilidades del sistema), por ejemplo, System Diagnostics (Diagnósticos del sistema) y el shell de UEFI. |

Menú de arranque de UEFI único

El **One-shot UEFI boot menu** (Menú de arranque de UEFI único) le permite seleccionar un dispositivo de arranque.

System Utilities (Utilidades del sistema)

Las **System Utilities (Utilidades del sistema)** contienen las utilidades siguientes que se pueden iniciar:

- Launch Dell Diagnostics (Iniciar Dell Diagnostics)
- Explorador de archivos de actualización de la BIOS
- Reiniciar sistema

Inicio PXE

Puede utilizar la opción Entorno de ejecución previo al arranque (PXE) para iniciar y configurar de forma remota los sistemas conectados en red.

Para acceder a la opción **PXE boot (Inicio de PXE)**, inicie el sistema y presione F12 durante la POST en lugar de utilizar la secuencia estándar de inicio de la configuración del BIOS. No aparecerá ningún menú ni le permitirá administrar los dispositivos de red.

Instalación y extracción de los componentes del sistema

Instrucciones de seguridad

- ⚠ **ADVERTENCIA:** Siempre que necesite levantar el system, pida la ayuda de otros. Con el fin de evitar lesiones, no intente mover el system usted solo.
- ⚠ **ADVERTENCIA:** Abrir o quitar la cubierta del system mientras este estásystemencendido podría exponerlo a riesgo de descargas eléctricas.
- ⚠ **PRECAUCIÓN:** No utilice el system sin la cubierta durante más de cinco minutos. Si se utiliza el sistema sin la cubierta se podrían dañar los componentes .
- ⚠ **PRECAUCIÓN:** Muchas de las reparaciones deben ser realizadas únicamente por un técnico de servicio autorizado. El usuario debe llevar a cabo únicamente las tareas de solución de problemas y las reparaciones sencillas autorizadas en la documentación del producto o indicadas por el personal de servicio y de asistencia en línea o telefónica. Los daños causados por reparaciones no autorizadas por Dell no están cubiertos por la garantía. Lea y siga las instrucciones de seguridad que se envían con el producto.
- ⚠ **PRECAUCIÓN:** Para garantizar un funcionamiento y un enfriamiento adecuados, todas las bahías y ventiladores del sistema deben estar ocupados con un componente o pieza de relleno.
- ⓘ **NOTA:** Se recomienda utilizar siempre una alfombrilla y una muñequera antiestáticas al manipular los componentes del interior del system.

Antes de trabajar en el interior de su equipo

Requisitos previos

Siga las reglas de seguridad que se enumeran en la sección [Instrucciones de seguridad](#).

Pasos

- 1 Apague el sistema y todos los periféricos conectados.
- 2 Desconecte el sistema del enchufe y desconecte los periféricos.
- 3 Extraiga la cubierta del sistema.

Después de trabajar en el interior del system

Requisitos previos

Siga las pautas de seguridad que se enumeran en [Instrucciones de seguridad](#).

Pasos

- 1 [Instale la cubierta del sistema](#).
- 2 Coloque el sistema en posición vertical en una superficie plana y estable.
- 3 Vuelva a conectar los periféricos y conecte el system al enchufe.
- 4 Encienda los periféricos conectados y, a continuación, encienda el system.

Herramientas recomendadas

Necesita las siguientes herramientas para llevar a cabo los procedimientos de extracción e instalación:

- Destornillador Phillips núm. 1
- Destornillador Phillips núm. 2
- Destornillador Torx n.º T15
- Destornillador para tuercas hexagonales de 5 mm
- Punta trazadora de plástico
- Muñequera de conexión a tierra conectada a tierra
- Estera protegida contra descargas electrostáticas

Cubierta del sistema

Extracción de la cubierta del sistema

Prerrequisitos

- 1 Siga las reglas de seguridad que se enumeran en la sección [Instrucciones de seguridad](#).
- 2 Apague el sistema y todos los periféricos conectados.
- 3 Desconecte el sistema de la toma eléctrica y los periféricos.
- 4 Coloque el sistema en una superficie plana y estable.

① **NOTA:** Asegúrese de que la cerradura en el lateral de la cubierta del sistema esté desbloqueada.

Paso

Levante el pestillo de liberación de la cubierta y extraiga la cubierta del sistema.



Figura 9. Extracción de la cubierta del sistema

Siguiente paso

- 1 Reemplace la cubierta del sistema.

Instalación de la cubierta del sistema

Prerrequisitos

- 1 Siga las reglas de seguridad que se enumeran en la sección [Instrucciones de seguridad](#).
- 2 Asegúrese de que todos los cables internos estén colocados y conectados, y de que no queden herramientas ni piezas adicionales dentro del sistema.

Pasos

- 1 Alinee las lengüetas de la cubierta del sistema con las ranuras correspondientes del sistema.
- 2 Presione la cubierta del sistema hasta que encaje en su lugar.



Figura 10. Instalación de la cubierta del sistema

Pasos siguientes

- 1 Coloque el sistema en posición vertical en una superficie plana y estable.
- 2 Vuelva a conectar los periféricos y conecte el sistema a la toma eléctrica.
- 3 Encienda el sistema, incluidos todos los periféricos conectados al mismo.

Bisel frontal

Extracción del bisel frontal

Prerrequisitos

- 1 Siga las reglas de seguridad que se enumeran en la sección [Instrucciones de seguridad](#).
- 2 Siga el procedimiento que se describe en [Antes de trabajar en el interior del sistema](#).

Pasos

- 1 Levante los ganchos de retención en el borde del bisel para soltar el bisel del sistema.
- 2 Desenganche las lengüetas del bisel y tire del bisel para quitarlo del sistema.



Figura 11. Extracción del bisel frontal

Siguiente paso

- 1 [Reemplace el bisel frontal.](#)

Instalación del bisel frontal

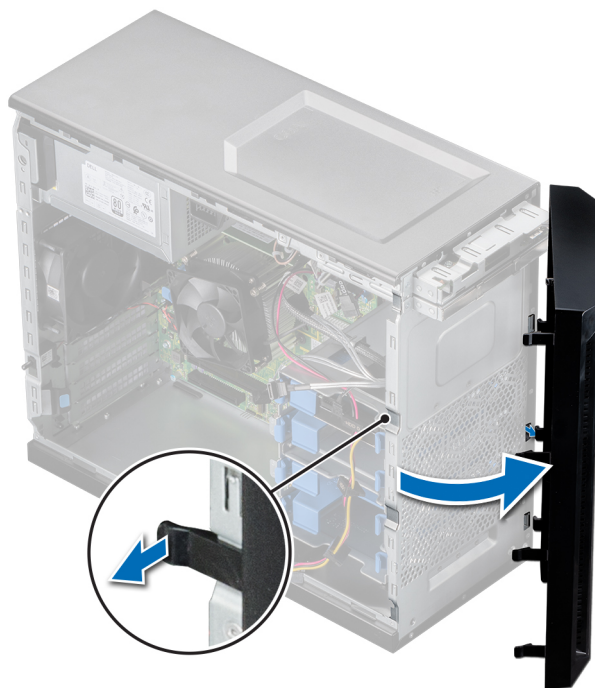
Prerrequisitos

- 1 Siga las reglas de seguridad que se enumeran en la sección [Instrucciones de seguridad.](#)
- 2 Siga el procedimiento que se describe en [Antes de trabajar en el interior del sistema.](#)

Pasos

- 1 Coloque las lengüetas del bisel en las ranuras del bisel ubicadas en el sistema.
- 2 Presione el bisel en el sistema hasta que los ganchos de retención encajen en su lugar.



Figura 12. Instalación del bisel frontal

Siguiente paso

- 1 Siga el procedimiento que se describe en [Después de trabajar en el interior del sistema](#).

Unidades

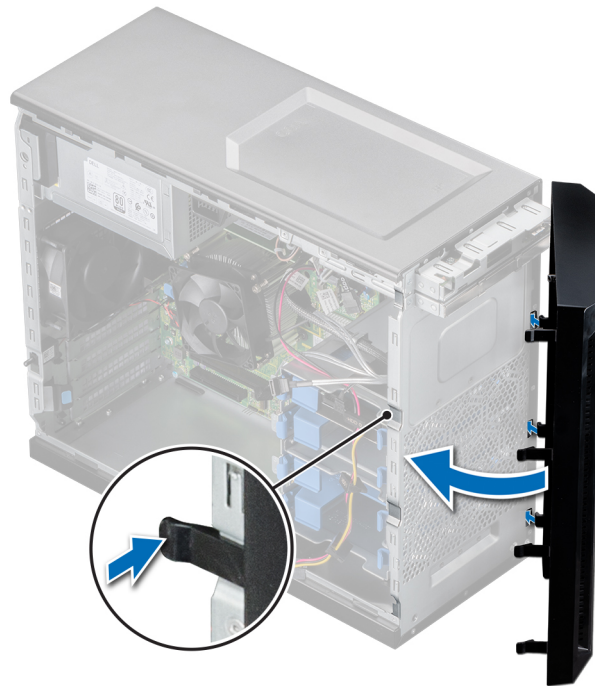
Extracción de un portaunidades de 3.5 pulgadas del compartimiento para unidad

Prerrequisitos

- 1 Siga las reglas de seguridad que se enumeran en la sección [Instrucciones de seguridad](#).
- 2 Siga el procedimiento que se describe en [Antes de trabajar en el interior del sistema](#).
- 3 Desconecte los cables de datos y de alimentación del portaunidades en el compartimiento para unidad.
- 4 Prepare la unidad para la extracción mediante el software de administración. Apague el sistema totalmente y desconecte los cables antes de quitar la unidad. Para obtener más información, consulte Dell.com/storagecontrollermanuals.

⚠ PRECAUCIÓN: Antes de intentar quitar o instalar una unidad cuando el sistema está en funcionamiento, consulte la documentación de la tarjeta controladora de almacenamiento para asegurarse de que el adaptador de host esté configurado correctamente y sea compatible con la extracción e inserción de unidades.

⚠ PRECAUCIÓN: No se pueden combinar portaunidades de generaciones anteriores de servidores PowerEdge.

ℹ NOTA: Para prevenir la pérdida de datos, asegúrese de que el sistema operativo sea compatible con la instalación de unidades. Consulte la documentación incluida con el sistema operativo.

Paso

Presione los ganchos de retención y levante el portaunidades del compartimiento para unidad.



Figura 13. Extracción del portaunidades del compartimiento para unidad

Siguiente paso

- 1 Reemplace el portaunidades en el compartimiento para unidad.

Instalación de un portaunidades de 3.5 pulgadas en el compartimiento para unidad

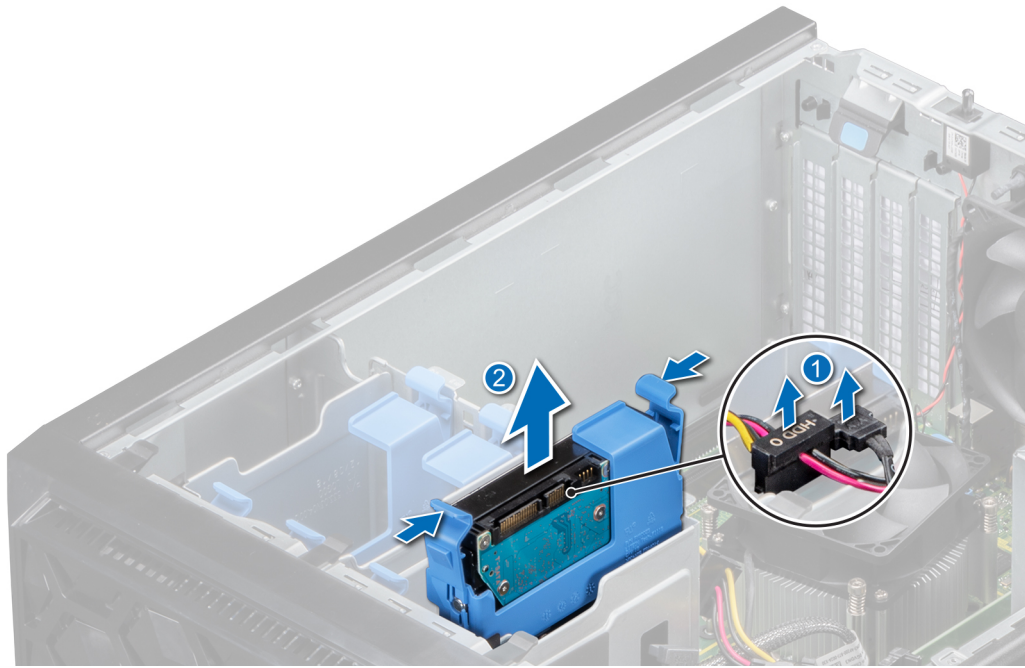
Prerrequisitos

- △ **PRECAUCIÓN:** Antes de intentar quitar o instalar una unidad cuando el sistema está en funcionamiento, consulte la documentación de la tarjeta controladora de almacenamiento para asegurarse de que el adaptador de host esté configurado correctamente y sea compatible con la extracción e inserción de unidades.
- △ **PRECAUCIÓN:** No se pueden combinar unidades SAS y SATA en el mismo volumen de RAID.
- △ **PRECAUCIÓN:** Cuando instale una unidad, asegúrese de que las unidades adyacentes estén completamente instaladas. Si introduce un portaunidades e intenta bloquear el asa junto a un portaunidades parcialmente instalado, puede dañar el muelle del blindaje del portaunidades parcialmente instalado y dejarlo inservible.
- △ **PRECAUCIÓN:** Para prevenir la pérdida de datos, asegúrese que el sistema operativo admite la instalación de unidades de intercambio directo. Consulte la documentación incluida con el sistema operativo.
- △ **PRECAUCIÓN:** Cuando se instala una unidad de intercambio activo de repuesto y el sistema está encendido, la unidad comienza a reconstruir automáticamente. Asegúrese de que la unidad de repuesto esté vacía o contenga datos que desee sobrescribir. Cualquier dato en la unidad de repuesto se perderá inmediatamente después de instalarla.

- 1 Siga las reglas de seguridad que se enumeran en la sección [Instrucciones de seguridad](#).
- 2 Siga el procedimiento que se describe en [Antes de trabajar en el interior del sistema](#).

Paso

Alinee y deslice el portaunidades en el compartimiento para unidad hasta que encaje en su lugar.



Figura 14. Instalación del portaunidades en el compartimento para unidad

Pasos siguientes

- 1 Conecte los cables de datos y de alimentación al portaunidades.
- 2 Siga el procedimiento que se describe en [Después de trabajar en el interior del sistema](#).

Extracción de una unidad del portaunidades

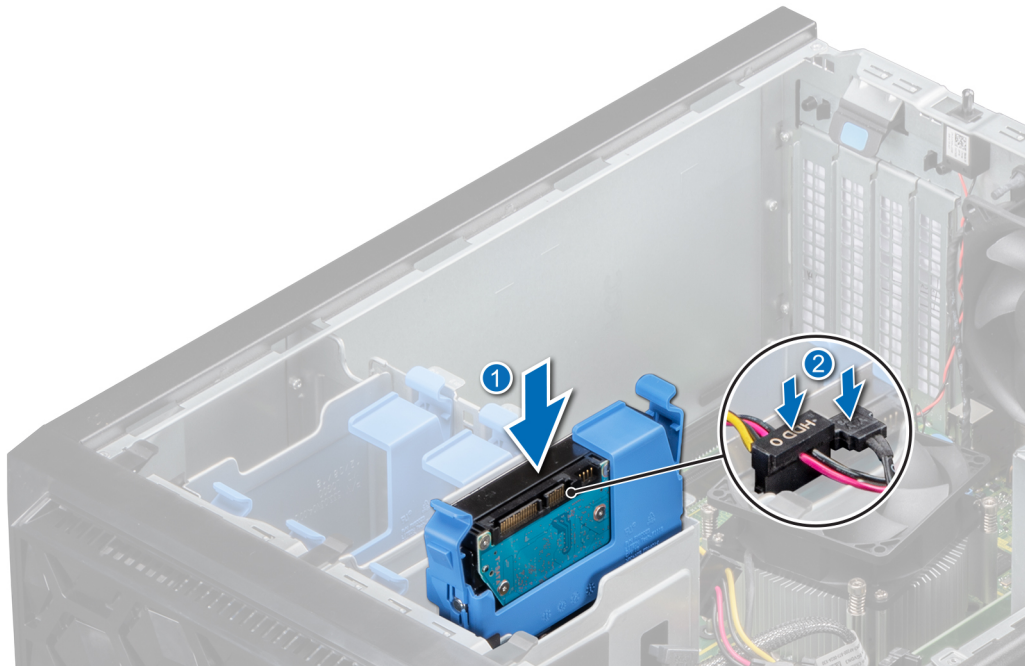
Prerrequisitos

- 1 Siga las reglas de seguridad que se enumeran en la sección [Instrucciones de seguridad](#).
- 2 Siga el procedimiento que se describe en [Antes de trabajar en el interior del sistema](#).
- 3 Quite un portaunidades de 3.5 pulgadas del compartimento para unidad.

Paso

Doble el soporte para unidad y quite la unidad del portaunidades.



Figura 15. Extracción de la unidad del portaunidades

Siguiente paso

- 1 Instale la unidad en el portaunidades.

Instalación de una unidad en el portaunidades

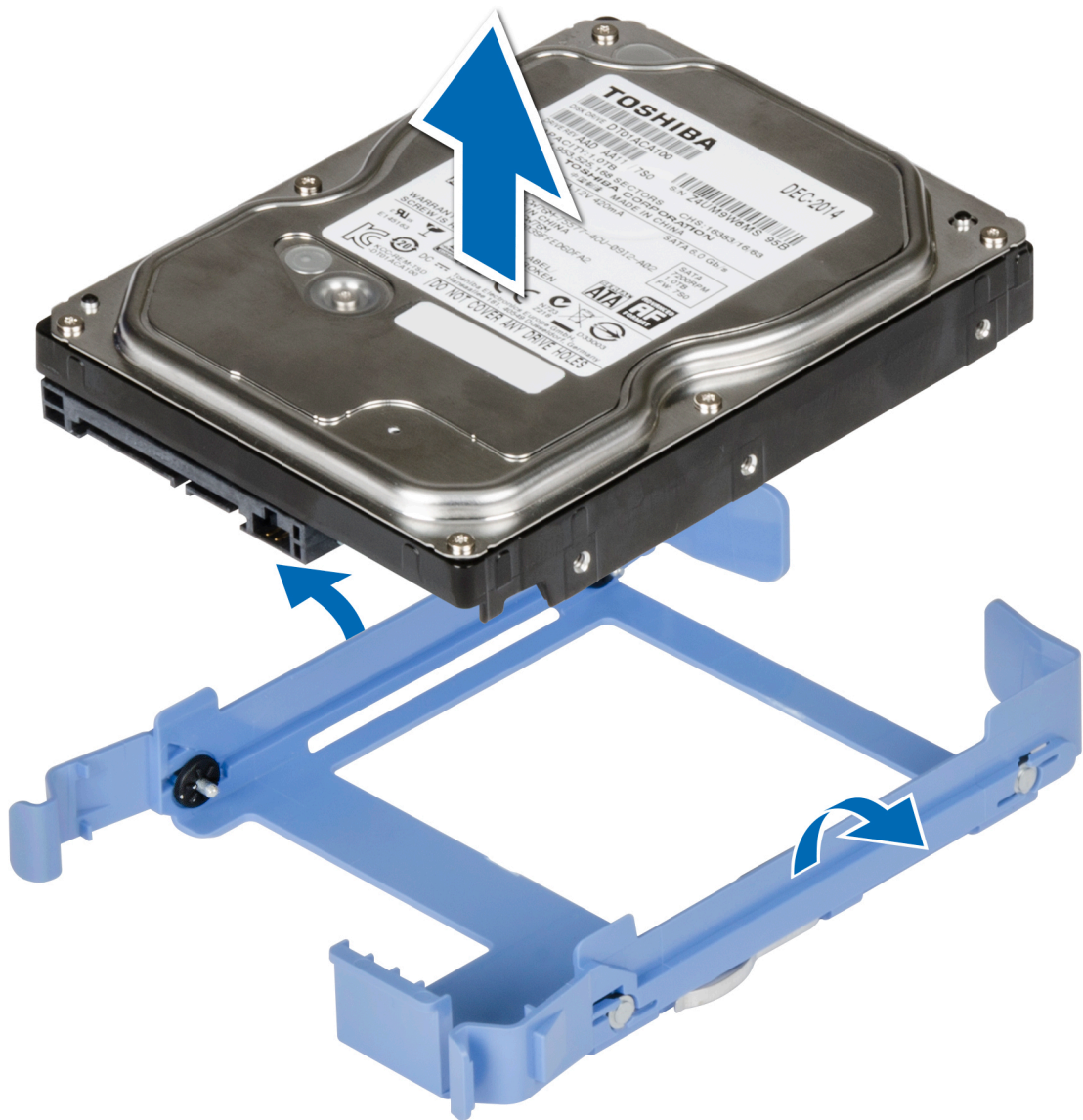
Prerrequisitos

- 1 Siga las reglas de seguridad que se enumeran en la sección [Instrucciones de seguridad](#).
- 2 Siga el procedimiento que se describe en [Antes de trabajar en el interior del sistema](#).
- 3 Quite un portaunidades de 3.5 pulgadas del compartimiento para unidad.

Pasos

- 1 Alinee los orificios para tornillos de un lateral de la unidad con las clavijas del portaunidades.
- 2 Doble el lateral del portaunidades, y coloque la unidad en el portaunidades.



Figura 16. Instalación de una unidad en el portaunidades

Pasos siguientes

- 1 Instale un portaunidades de 3.5 pulgadas en el compartimiento para unidad.
- 2 Siga el procedimiento que se describe en [Después de trabajar en el interior del sistema](#).

Unidad óptica opcional

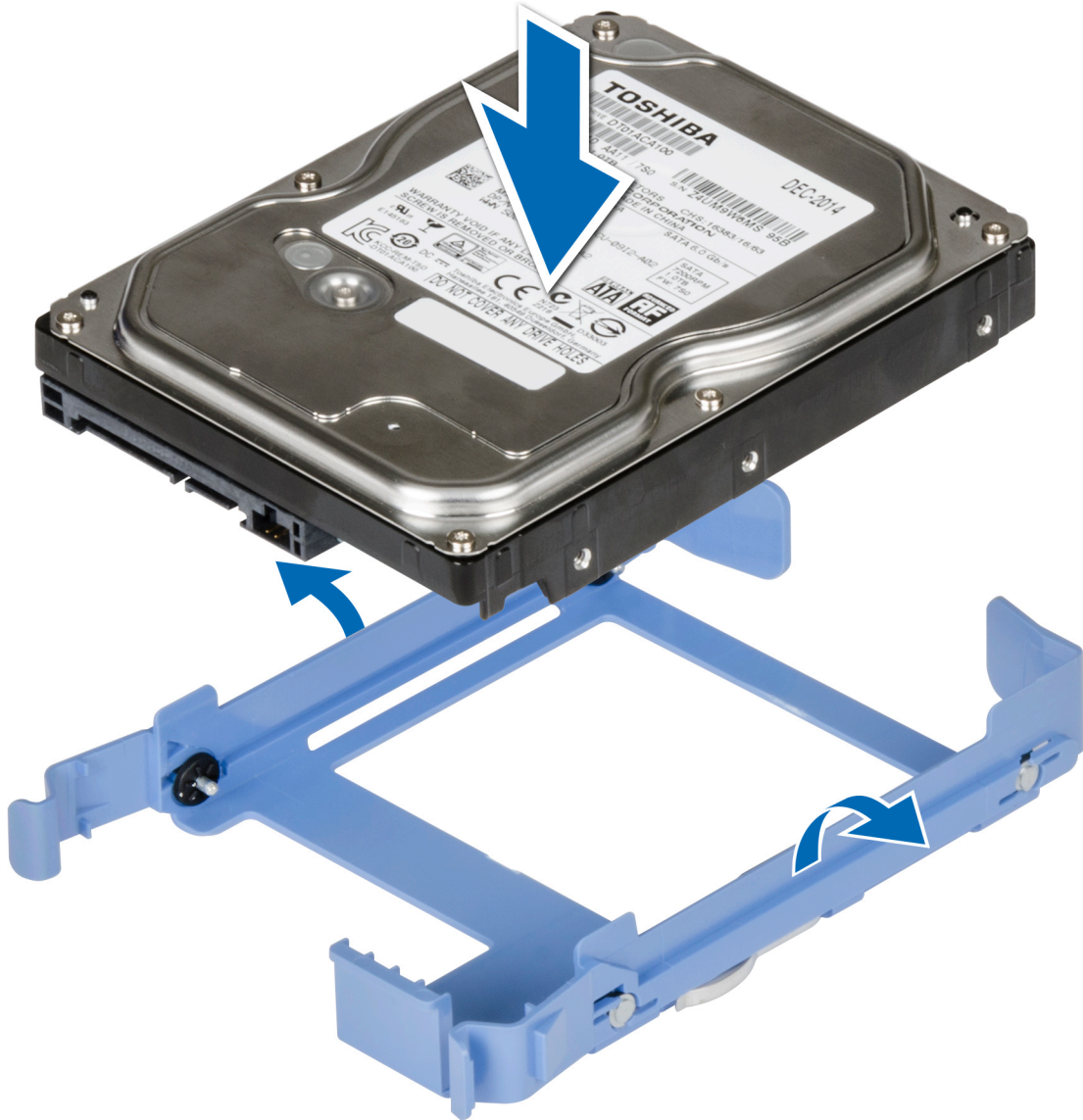
Extracción de las unidades ópticas de relleno

Prerrequisitos

- 1 Siga las reglas de seguridad que se enumeran en la sección [Instrucciones de seguridad](#).
- 2 Siga el procedimiento que se describe en [Antes de trabajar en el interior del sistema](#).
- 3 Quite el bisel frontal.

NOTA: Hay dos unidades ópticas de relleno: la unidad de relleno plástica en el bisel frontal y la metálica en la canastilla para unidad óptica.

Pasos

- 1 En el bisel frontal, presione el gancho de retención de la unidad óptica de relleno y tire del relleno para quitarlo del bisel.



Figura 17. Extracción de la unidad óptica de relleno del bisel frontal

- 2 En la canastilla para unidad óptica, sujete las lengüetas de la unidad óptica de relleno y quítela de la canastilla.



Figura 18. Extracción de la unidad óptica de relleno de la canastilla para unidad óptica

Siguiente paso

- 1 Reemplace la unidad óptica de relleno o instale la unidad óptica.

Instalación de las unidades ópticas de relleno

Prerrequisitos

- 1 Siga las reglas de seguridad que se enumeran en la sección [Instrucciones de seguridad](#).
- 2 Siga el procedimiento que se describe en [Antes de trabajar en el interior del sistema](#).
- 3 [Quite el bisel frontal](#).

ⓘ NOTA: Hay dos unidades ópticas de relleno: la unidad de relleno plástica en el bisel frontal y la metálica en la canastilla de unidad óptica.

Pasos

- 1 En el bisel frontal, inserte las lengüetas de la unidad óptica de relleno en las ranuras y empuje la unidad de relleno hasta que encaje en su lugar.



Figura 19. Instalación de la unidad óptica de relleno en el bisel frontal

- 2 En la canastilla para unidad óptica, sujete las lengüetas de la unidad óptica de relleno y empújela dentro de la canastilla.

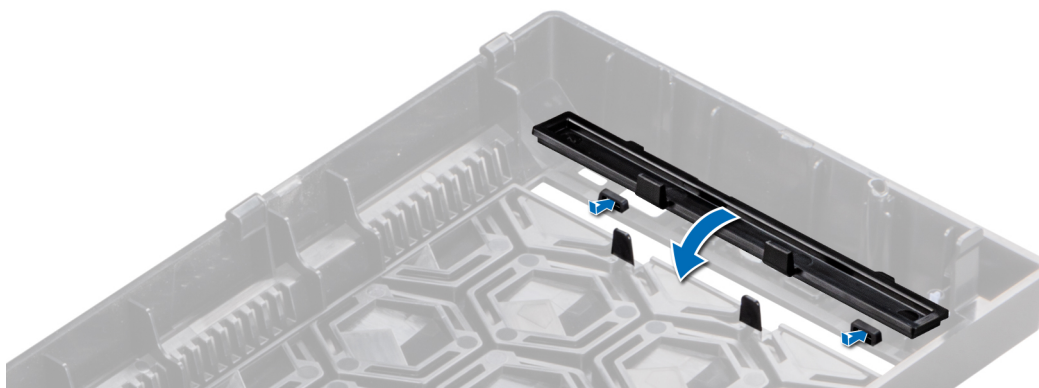

Figura 20. Instalación de la unidad óptica de relleno en la canastilla para unidad óptica

Pasos siguientes

- 1 [Instale el bisel frontal.](#)
- 2 Siga el procedimiento que se describe en [Después de trabajar en el interior del sistema.](#)

Extracción de la unidad óptica

Prerrequisitos

- 1 Siga las reglas de seguridad que se enumeran en la sección [Instrucciones de seguridad.](#)
- 2 Siga el procedimiento que se describe en [Antes de trabajar en el interior del sistema.](#)
- 3 [Quite el bisel frontal.](#)
- 4 Desconecte el cable de alimentación y el cable de datos de la parte posterior de la unidad óptica.

NOTA: Asegúrese de tener en cuenta el enrutamiento de los cables de alimentación y de datos en el lateral del sistema, a medida que los quita de la tarjeta madre del sistema y de la unidad.

Pasos

- 1 Para liberar la unidad óptica, presione y empuje la lengüeta de liberación hacia la parte frontal del sistema.
- 2 Levante y extraiga la unidad del sistema.
- 3 Si no va a instalar una unidad óptica nueva, [instale las unidades ópticas de relleno.](#)



Figura 21. Extracción de la unidad óptica

Siguiente paso

- 1 Reemplace la unidad óptica.

Instalación de la unidad óptica

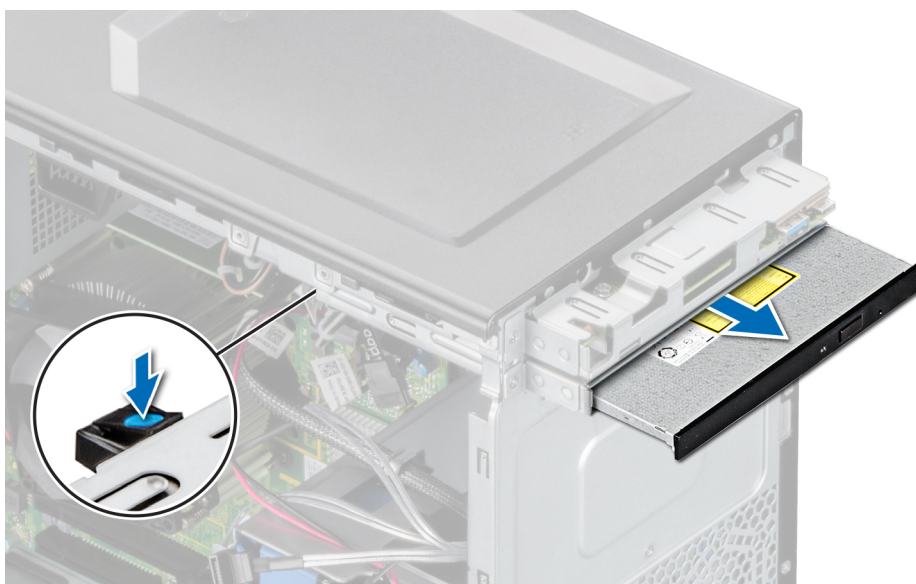
Prerrequisitos

NOTA: Solo se puede instalar una unidad DVD+/-RW o una unidad DVD-ROM SATA de 9.5 mm delgada en el sistema. Las unidades ópticas externas se pueden conectar a través de puertos USB.

- 1 Siga las reglas de seguridad que se enumeran en la sección [Instrucciones de seguridad](#).
- 2 Siga el procedimiento que se describe en [Antes de trabajar en el interior del sistema](#).
- 3 Quite el bisel frontal.

Pasos

- 1 Alinee la unidad óptica con la ranura en la canastilla para unidad óptica.
- 2 Deslice la unidad óptica en la ranura hasta que la lengüeta de seguridad encaje en su lugar.



Figura 22. Instalación de la unidad óptica

Pasos siguientes

- 1 Conecte el cable de alimentación y el cable de datos a la unidad óptica.

ⓘ | NOTA: Coloque los cables correctamente para evitar que queden pinzados o doblados.

- 2 Instale el bisel frontal.
- 3 Siga el procedimiento que se describe en [Después de trabajar en el interior del sistema](#).

Memoria del sistema

Reglas de la memoria del sistema

El sistema tiene cuatro zócalos de memoria organizados en dos canales. En cada canal, el primer zócalo está marcado en color blanco y el segundo en color negro.



Figura 23. Ubicaciones del socket de memoria en la placa base

Los canales de memoria se organizan de la manera siguiente:

Tabla 4. Canales de la memoria

| Canal 0 | Canal 1 |
|-----------------|-----------------|
| Ranuras A1 y A3 | Ranuras A2 y A4 |

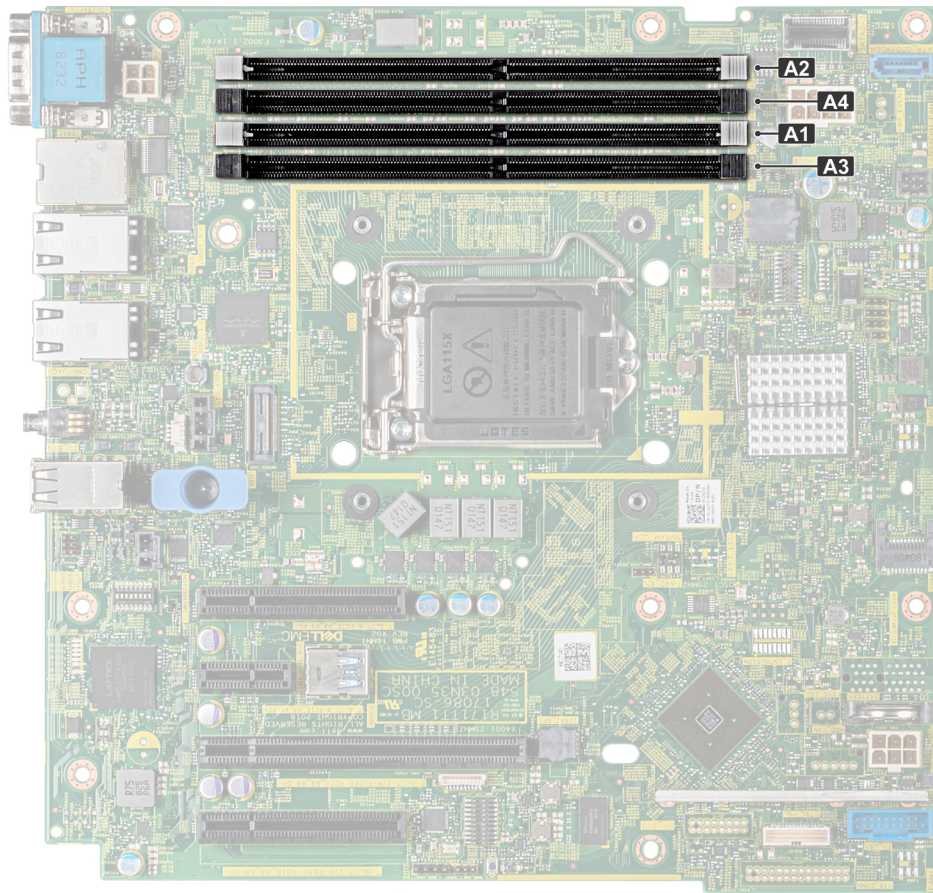
Tabla 5. Ocupación de la memoria

| Tipo de DIMM | Rangos de DIMM | Capacidad | Velocidad y voltaje nominal de DIMM | Memoria de 13. ^a generación (H3, plataformas 2DPC) * DPC significa módulos DIMM por canal | |
|--------------|----------------|--------------|-------------------------------------|---------------------------------------------------------------------------------------------------------|-------|
| | | | | 1 DPS | 2 DPS |
| UDIMM | 1 2 | 8 GB y 16 GB | DDR4 (1.2 V) | 2666 | 2666 |

Pautas generales para la instalación de módulos de memoria

Para garantizar un rendimiento óptimo del sistema, siga las reglas generales a continuación cuando configure la memoria del sistema. Si las configuraciones de la memoria del sistema no siguen estas reglas, su sistema podría no iniciar, podría dejar de responder durante la configuración de memoria o podría funcionar con memoria reducida.

La frecuencia de funcionamiento del bus de memoria puede ser de 2666 MT/s, 2400 MT/s o 2133 MT/s, según los siguientes factores:

- Perfil de sistema seleccionado (por ejemplo, rendimiento optimizado o personalizado [se puede ejecutar a alta velocidad o menor])
- Velocidad máxima compatible del módulo DIMM de los procesadores
- Velocidad máxima compatible de los módulos DIMM

NOTA: MT/s indica la velocidad del DIMM en Megatransferencias por segundo.

El sistema es compatible con la configuración de memoria flexible, lo que permite configurar y ejecutar el sistema en cualquier configuración de arquitectura de chipset válida. A continuación se indican las pautas recomendadas para la instalación de los módulos de memoria:

- Todos los módulos DIMM deben ser DDR4.
- Se puede ocupar un máximo de dos módulos DIMM de rango diferente en un canal, independientemente del conteo de rangos.
- Si se instalan módulos de memoria con velocidades distintas, todos los módulos funcionarán a la velocidad del módulo de memoria más lento instalado.
- Ocupe los zócalos de módulos de memoria únicamente si instala un procesador.
 - En sistemas de un único procesador, están disponibles los socket de A1 a A4.
 - En el **Optimizer Mode** (Modo de optimización), las controladoras de DRAM funcionan de manera independiente en el modo de 64 bits y brindan un rendimiento de memoria optimizado.

Tabla 6. Reglas de ocupación de memoria

| Procesador | Configuración | Ocupación de la memoria | Información de ocupación de memoria |
|------------------|----------------------------------------------------------|-------------------------|---------------------------------------------------------------|
| Procesador único | Orden de ocupación del optimizador (canal independiente) | 1, 2, 3, 4 | Se permite una cantidad impar de módulos DIMM por procesador. |

- Primero, ocupe todos los zócalos con lengüetas de seguridad blancas y, a continuación, los que tienen lengüetas negras.
- Cuando combine módulos de memoria con distintas capacidades, primero ocupe los zócalos con los módulos de memoria de mayor capacidad.
Por ejemplo, si desea combinar módulos de memoria de 8 GB y 16 GB, introduzca los módulos de memoria de 16 GB en los zócalos con lengüetas de seguridad blancas y los módulos de memoria de 8 GB en los zócalos con lengüetas de liberación negras.
- Se pueden combinar módulos de memoria de distinta capacidad si se siguen otras reglas de utilización de la memoria.
Por ejemplo, se pueden combinar módulos de memoria de 8 GB y 16 GB.
- No se admite la mezcla de más de dos capacidades de módulos de memoria en un sistema.
- Las configuraciones de memoria desequilibradas causarán una pérdida de rendimiento, por lo cual debe ocupar siempre los canales de memoria de manera idéntica con módulos DIMM idénticos para obtener el mejor rendimiento posible.
- Para garantizar un enfriamiento correcto del sistema, se deben instalar módulos de memoria de relleno en cualquier zócalo que no esté ocupado.

Extracción de un módulo de memoria

Prerrequisitos

⚠ ADVERTENCIA: Deje que los módulos de memoria se enfríen después de apagar el sistema. Sujete los módulos de memoria por los bordes de la tarjeta y evite tocar sus componentes o los contactos metálicos en el módulo de memoria.

PRECAUCIÓN: Para garantizar una correcta refrigeración del sistema, se deben instalar módulos de memoria de relleno en cualquier socket que no esté ocupado. Extraiga los módulos de memoria de relleno solo si tiene previsto instalar módulos de memoria en dichos sockets.

- 1 Siga las reglas de seguridad que se enumeran en la sección [Reglas de seguridad](#).
- 2 Siga el procedimiento que se describe en [Antes de trabajar en el interior del sistema](#).

Pasos

- 1 Localice el socket del módulo de memoria apropiado.

PRECAUCIÓN: Manipule cada módulo de memoria solamente por los bordes de la tarjeta, asegurándose de no tocar el centro del módulo de memoria o los contactos metálicos.

- 2 Presione los expulsores hacia afuera en ambos extremos del zócalo del módulo de memoria para liberar el módulo de memoria del zócalo.
- 3 Levante y extraiga el módulo de memoria del sistema.

NOTA: Si va a extraer el módulo de memoria de forma permanente, instale un módulo de memoria de relleno. El procedimiento para instalar un módulo de memoria de relleno es similar al del módulo de memoria.



Figura 24. Extracción de un módulo de memoria

Siguiente paso

- 1 [Reemplace un módulo de memoria](#).

Instalación de un módulo de memoria

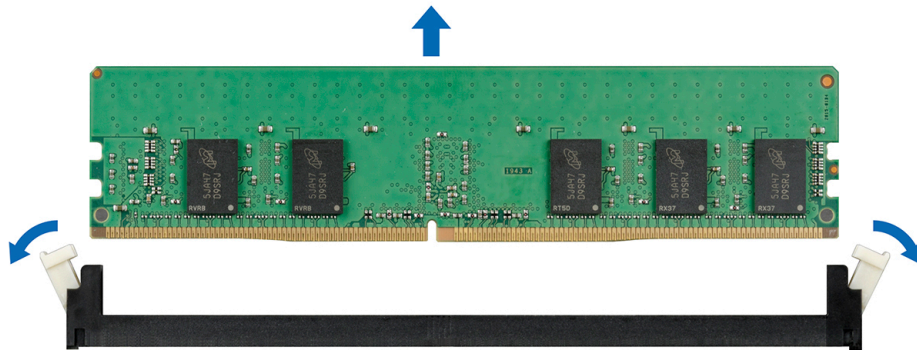
Prerrequisitos

- 1 Siga las reglas de seguridad que se enumeran en la sección [Instrucciones de seguridad](#).
- 2 Siga el procedimiento que se describe en [Antes de trabajar en el interior del sistema](#).

Pasos

- 1 Localice el socket del módulo de memoria apropiado.

PRECAUCIÓN: Manipule cada módulo de memoria solamente por los bordes de la tarjeta, asegurándose de no tocar el centro del módulo de memoria o los contactos metálicos.

PRECAUCIÓN: Para evitar dañar el módulo de memoria o el socket del módulo de memoria durante la instalación, no doble o flexione el módulo de memoria e introduzca ambos extremos del módulo de memoria a la vez.

- 2 Abra los expulsores del socket del módulo de memoria hacia fuera para que el módulo de memoria pueda introducirse en el socket.
- 3 Alinee el conector de borde del módulo de memoria con la guía de alineación del socket del módulo de memoria e introduzca el módulo de memoria en el socket.

PRECAUCIÓN: No aplique presión en el centro del módulo de memoria, aplique presión en ambos extremos del módulo de memoria de manera uniforme.

NOTA: El socket del módulo de memoria dispone de una guía de alineación que le permite instalar el módulo de memoria en el socket en una única dirección.

- 4 Presione el módulo de memoria con los pulgares hasta que las palancas del socket encajen firmemente.



Figura 25. Instalación de un módulo de memoria

Pasos siguientes

- 1 Siga el procedimiento que se describe en [Después de trabajar en el interior del sistema](#).
- 2 Para verificar si el módulo ha sido instalado correctamente, presione F2 y navegue a System Setup Main Menu (Menú principal de configuración del sistema) > System BIOS (BIOS del sistema) > Memory Settings (Configuración de memoria). En la pantalla Memory Settings (configuración de memoria), el tamaño de la memoria del sistema debe reflejar la capacidad actualizada de la memoria instalada. Si el valor no es correcto, al menos uno de los módulos de memoria podría no estar correctamente instalado. Compruebe que los módulos de memoria están encajados correctamente en los sockets. Ejecute la prueba de memoria del sistema incluida en los diagnósticos del sistema.

Ventilador de enfriamiento

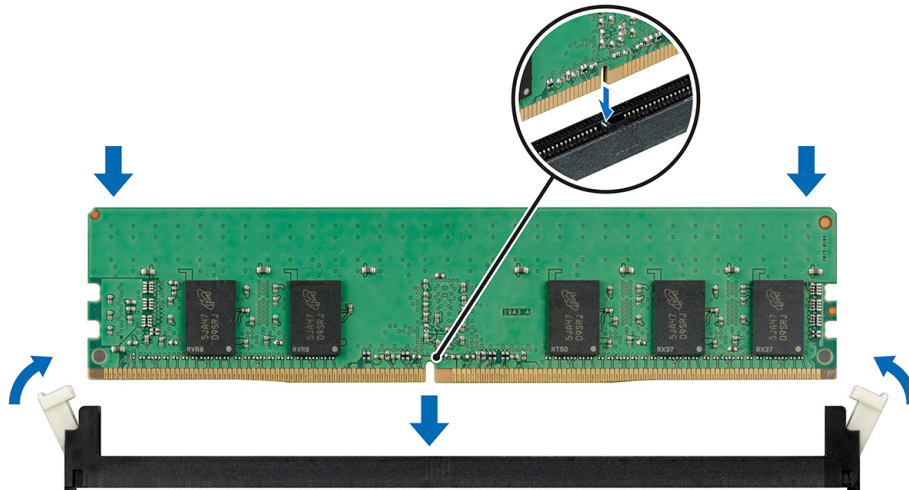
Extracción del ventilador de refrigeración

Prerrequisitos

PRECAUCIÓN: No sujete las aspas para quitar o instalar el ventilador.

PRECAUCIÓN: No utilice el sistema si se ha extraído el ventilador del sistema. El sistema puede sobrecalentarse, resultando en el apagado del sistema y en la pérdida de datos.

- 1 Siga las reglas de seguridad que se enumeran en la sección [Instrucciones de seguridad](#).
- 2 Siga el procedimiento que se describe en [Antes de trabajar en el interior del sistema](#).

Pasos

- 1 Desconecte el cable de alimentación del ventilador del conector en la tarjeta madre del sistema.
- 2 Para facilitar la extracción del ventilador, estire las arandelas que fijan el ventilador al sistema.
- 3 Sujete el ventilador por los laterales y deslícelo para quitarlo de las arandelas.

- 4 Repita los pasos 2 y 3 para soltar el ventilador de los demás ojales.



Figura 26. Extracción del ventilador de refrigeración

Siguiente paso

- 1 Reemplace el ventilador de enfriamiento.

Instalación de un ventilador de refrigeración

Prerrequisitos

⚠ PRECAUCIÓN: No extraiga o instale el ventilador de refrigeración sujetándolo por las aspas.

- 1 Siga las reglas de seguridad que se enumeran en la sección [Instrucciones de seguridad](#).
- 2 Siga el procedimiento que se describe en [Antes de trabajar en el interior del sistema](#).

Pasos

- 1 Sujete el ventilador del sistema por los laterales con el extremo del cable hacia la parte inferior del sistema.
- 2 Alinee las cuatro arandelas del sistema con los cuatro agujeros en los laterales del ventilador de enfriamiento.

① | NOTA: Se recomienda instalar primero las dos arandelas inferiores.

- 3 Pase los ojales por los agujeros correspondientes del ventilador de refrigeración.
- 4 Estire las arandelas y empuje el ventilador de enfriamiento hacia el sistema hasta que encaje en su lugar.
- 5 Conecte el cable de alimentación del ventilador de refrigeración al conector de la placa base.



Figura 27. Instalación de un ventilador de refrigeración

Siguiente paso

- 1 Siga el procedimiento que se describe en [Después de trabajar en el interior del sistema](#).

Unidad de memoria USB interna opcional

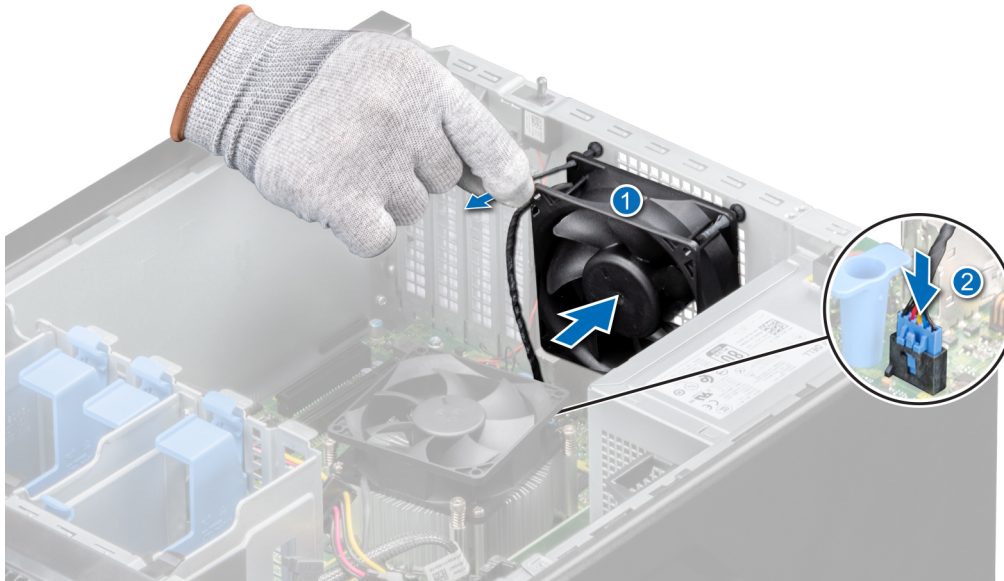
NOTA: Para localizar el puerto USB interno en la tarjeta madre del sistema, consulte la sección [Puentes y conectores de la tarjeta madre del sistema](#).

Sustitución de la memoria USB interna opcional

Prerrequisitos

PRECAUCIÓN: Para evitar que se produzcan interferencias con otros componentes del servidor, las dimensiones máximas permitidas para la unidad de memoria USB son 15.9 mm de ancho x 57.15 mm de largo x 7.9 mm de alto.

- 1 Siga las reglas de seguridad que se enumeran en [Instrucciones de seguridad](#).
- 2 Siga el procedimiento que se indica en [Antes de trabajar en el interior del sistema](#).

Pasos

- 1 Localice el puerto USB o la memoria USB en la placa base.
Para localizar el puerto USB, consulte la sección [Puentes y conectores de la tarjeta madre del sistema](#).
- 2 Si está instalada, extraiga la memoria USB del puerto USB.
- 3 Introduzca la nueva memoria USB en el puerto USB.

Pasos siguientes

- 1 Siga el procedimiento que se describe en [Después de trabajar en el interior del sistema](#).
- 2 Al iniciar el sistema, presione F2 para entrar en System Setup (Configuración del sistema) y compruebe que el sistema detecte la memoria USB.

Tarjetas de expansión

NOTA: Si hay un soporte vertical para tarjetas de expansión faltante o no compatible, se registra un evento del registro de eventos (SEL) del sistema. Esto no impide que el sistema se encienda. Sin embargo, si ocurre una pausa F1/F2 con un mensaje de error, consulte la sección *Solución de problemas de tarjetas de expansión* en la *Dell EMC PowerEdge Servers Troubleshooting Guide* en Dell.com/poweredgemanuals.

Pautas para la instalación de tarjetas de expansión

Tabla 7. Tarjetas de expansión PCI Express de 3.ª generación admitidas

| Ranura PCIe | Altura | Longitud | Anchura del enlace | Anchura de la ranura |
|-------------|-----------------|----------------|----------------------------|----------------------|
| 1 | Altura completa | Media longitud | PCIe x 8 de 3.ª generación | x8 |
| 2 | Altura completa | Media longitud | PCIe x 8 de 3.ª generación | x16 |
| 3 | Altura completa | Media longitud | PCIe x 1 de 3.ª generación | x1 |
| 4 | Altura completa | Media longitud | PCIe x 4 de 3.ª generación | x8 |

NOTA: Las tarjetas de expansión no son de intercambio directo.

NOTA: Para un sistema con capacidad de unidad de 4 TB (o más), la PERC es necesaria para el control térmico.

En la tabla a continuación, se describe el orden de instalación de tarjetas de expansión para garantizar un ajuste mecánico y un enfriamiento adecuados. Las tarjetas de expansión con prioridad más alta se deben instalar primero con la prioridad de ranuras indicada.

Tabla 8. Orden de instalación de las tarjetas de expansión

| Prioridad de las tarjetas | Categoría | Tipo de tarjeta | Factor de forma | Prioridad de las ranuras | Máximo permitido | Ancho de la tarjeta | Longitud de la tarjeta | Altura de la tarjeta | Ancho máximo de PCIe |
|---------------------------|-----------|--------------------------------------------|-----------------|--------------------------|------------------|---------------------|------------------------|----------------------|----------------------|
| 1 | NIC | NIC de puerto cuádruple de 1 GB (Broadcom) | Altura completa | 1, 2, 4 | 3 | Ancho simple | Media longitud | Altura completa | x 4 |
| 2 | NIC | NIC de puerto cuádruple de 1 GB (Intel) | Altura completa | 1, 2, 4 | 3 | Ancho simple | Media longitud | Altura completa | x 4 |
| 3 | NIC | NIC de doble puerto de 1 GB (Broadcom) | Altura completa | 1, 2, 3, 4 | 4 | Ancho simple | Media longitud | Altura completa | x 1 |
| 4 | NIC | NIC de doble puerto de 1 GB (Intel) | Altura completa | 1, 2, 4 | 3 | Ancho simple | Media longitud | Altura completa | x 4 |

| Prioridad de las tarjetas | Categoría | Tipo de tarjeta | Factor de forma | Prioridad de las ranuras | Máximo permitido | Ancho de la tarjeta | Longitud de la tarjeta | Altura de la tarjeta | Ancho máximo de PCIe |
|---------------------------|------------------------|------------------------------------------|-----------------|--------------------------|------------------|---------------------|------------------------|----------------------|----------------------|
| 5 | Adaptador interno | Controladora RAID PowerEdge (PERC) H730P | Altura completa | 1, 2 | 2 | Ancho simple | Media longitud | Altura completa | x 8 |
| 6 | Adaptador interno | Controladora RAID PowerEdge (PERC) H330 | Altura completa | 1, 2 | 2 | Ancho simple | Media longitud | Altura completa | x 8 |
| 7 | Adaptador interno | HBA330 | Altura completa | 1, 2 | 2 | Ancho simple | Media longitud | Altura completa | x 8 |
| 8 | Adaptador externo | HBA SAS de 12 GB | Altura completa | 1, 2 | 2 | Ancho simple | Media longitud | Altura completa | x 8 |
| 9 | Almacenamiento interno | BOSS | Altura completa | 1, 2, 4 | 1 | Ancho simple | Media longitud | Altura completa | x 2 |

Extracción de una tarjeta de expansión de PCIe

Prerrequisitos

- 1 Siga las reglas de seguridad que se enumeran en la sección [Instrucciones de seguridad](#).
- 2 Siga el procedimiento que se describe en [Antes de trabajar en el interior del sistema](#).
- 3 Desconecte todos los cables conectados a la tarjeta de expansión.

Pasos

- 1 Presione el pestillo de retención azul de la tarjeta de expansión y empújelo hacia abajo para abrirlo.
- 2 Sujete la tarjeta por el borde, tire de ella para desengancharla del conector y levántela del sistema.



Figura 28. Extracción de una tarjeta de expansión de PCIe

- 3 Si no reemplazará la tarjeta de expansión, instale un soporte de relleno mediante los siguientes pasos:
 - a Alinee la ranura del cubrerranuras con la lengüeta en la ranura de la tarjeta de expansión.
 - b Alinee el soporte de relleno con la ranura del sistema.
 - c Empuje el soporte de relleno hacia abajo hasta que quede firmemente asentado.
 - d Cierre el pestillo de liberación de la tarjeta de expansión.

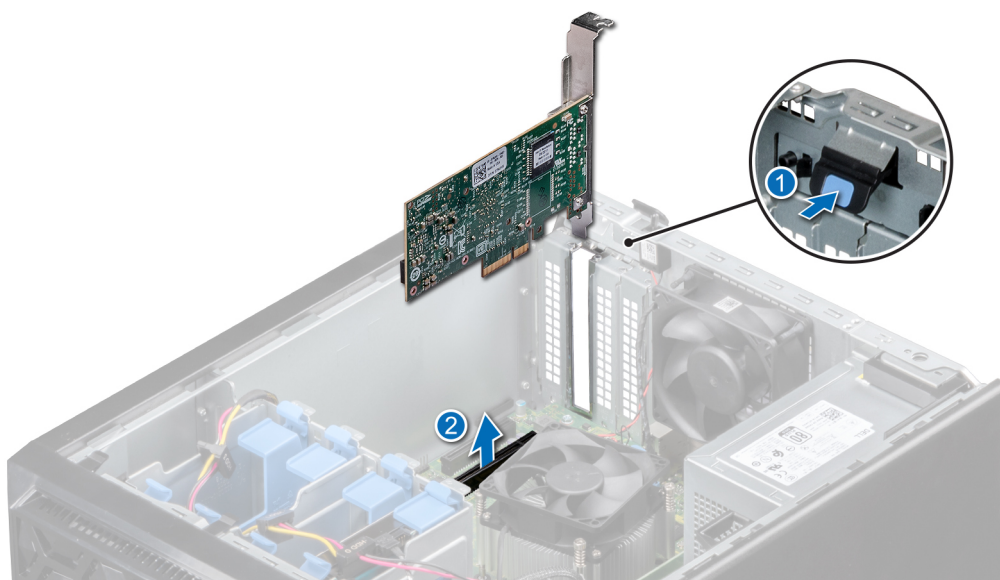

Figura 29. Instalación del soporte de relleno

Siguiente paso

- 1 Reemplace la tarjeta de expansión.

Instalación de una tarjeta de expansión de PCIe

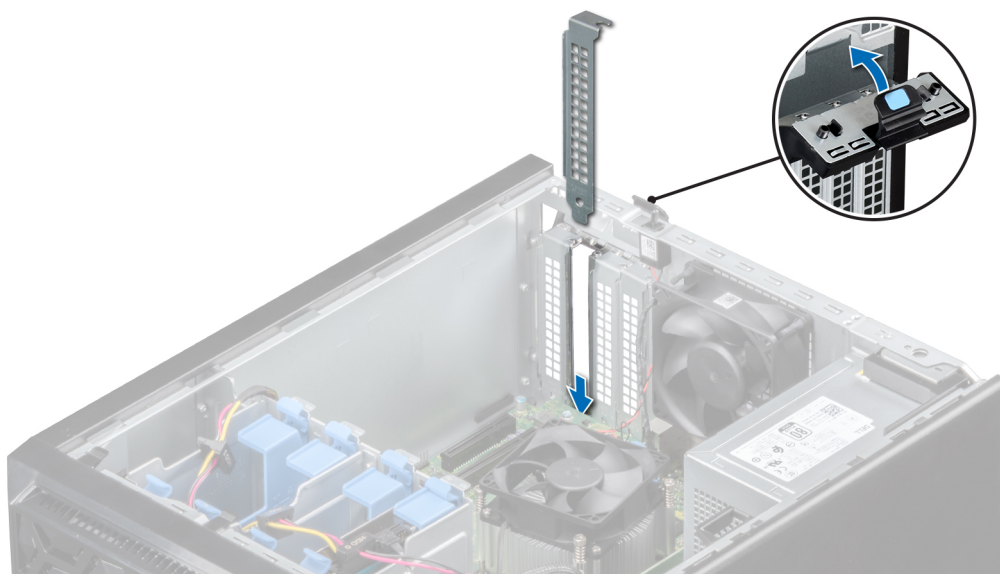
Prerrequisitos

- 1 Siga las reglas de seguridad que se enumeran en la sección [Instrucciones de seguridad](#).
- 2 Siga el procedimiento que se describe en [Antes de trabajar en el interior del sistema](#).

Pasos

- 1 Desembale la tarjeta de expansión y prepárela para la instalación.

ⓘ **NOTA:** Para obtener instrucciones, consulte la documentación incluida con la tarjeta.

- 2 Presione y empuje el seguro de liberación de la tarjeta de expansión para abrirla.
- 3 Quite la tarjeta de expansión o el soporte de relleno del soporte de la tarjeta de expansión.

ⓘ **NOTA:** Guarde este soporte por si debe usarlo en el futuro. Es necesario instalar cubrerranuras en las ranuras de expansión vacías a fin de cumplir con la certificación del sistema de la Comisión Federal de Comunicaciones (FCC). Los soportes de relleno también evitan que entre polvo y suciedad en el sistema y contribuyen a mantener una refrigeración y una circulación de aire adecuadas dentro del sistema.



Figura 30. Extracción del soporte de relleno

- 4 Sujete la tarjeta por los bordes y colóquela de modo que quede alineada con el conector de la tarjeta de expansión.
- 5 Introduzca firmemente la tarjeta en el conector para tarjetas de expansión hasta que encaje por completo.
- 6 Cierre el pestillo de la tarjeta de expansión presionándolo hasta que se asiente en su lugar.

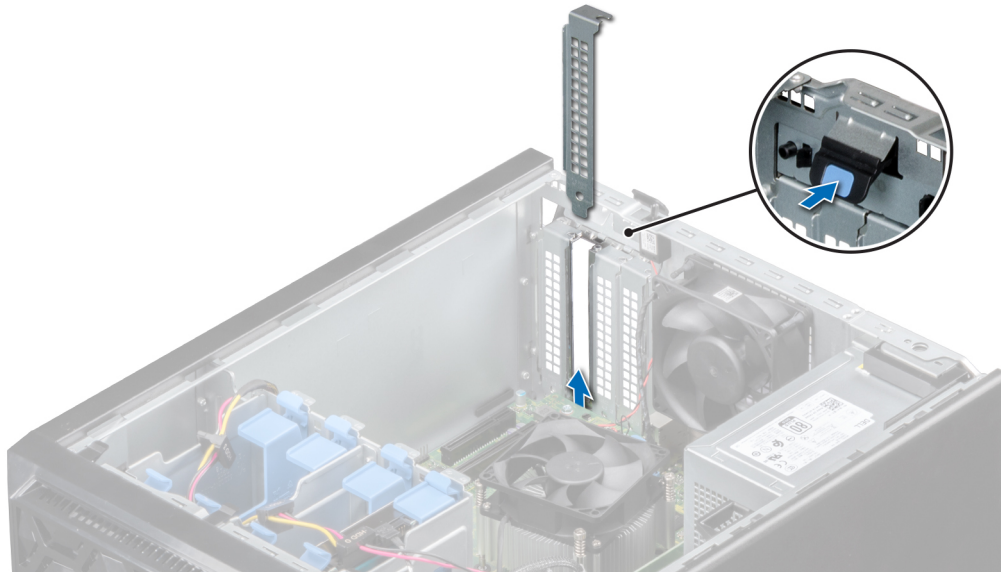

Figura 31. Instalación de una tarjeta de expansión de PCIe

Pasos siguientes

- 1 Conecte los cables a la tarjeta de expansión.
- 2 Instale los controladores de dispositivo necesarios para la tarjeta como se describe en la documentación de la tarjeta.
- 3 Siga el procedimiento que se describe en [Después de trabajar en el interior del sistema](#).

Tarjeta controladora de almacenamiento

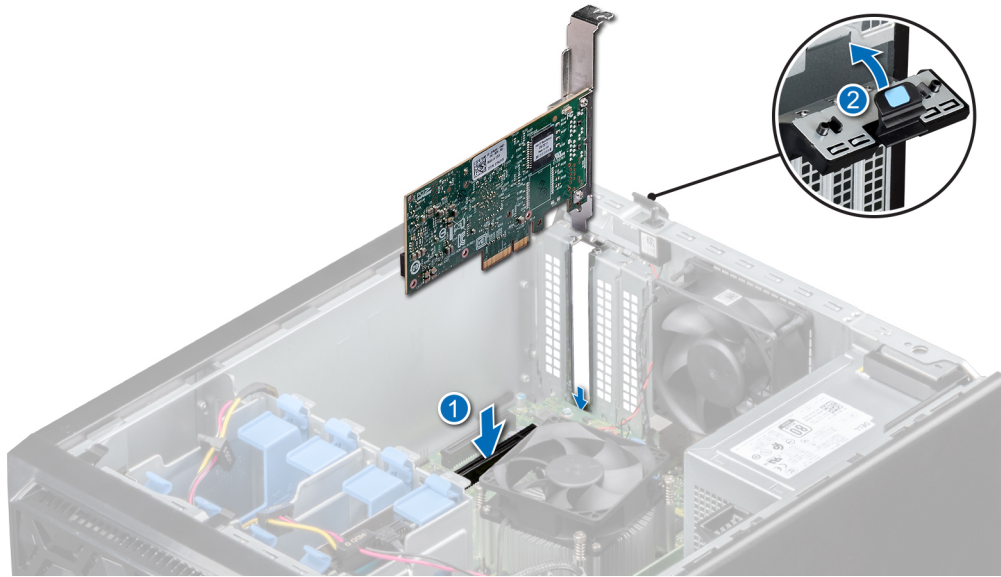
Extracción de la tarjeta controladora de almacenamiento integrada

Prerrequisitos

- 1 Siga las reglas de seguridad que se enumeran en la sección [Instrucciones de seguridad](#).
- 2 Siga el procedimiento que se describe en [Antes de trabajar en el interior del sistema](#).
- 3 Presione la lengüeta de seguridad del conector del cable SAS para desconectar el cable de la tarjeta controladora de almacenamiento.

Pasos

- 1 Presione el pestillo de retención la tarjeta de expansión y empújelo hacia abajo para abrirlo.
- 2 Sujete la tarjeta de expansión por el borde y tire para desconectarla del conector en la tarjeta madre del sistema.



Figura 32. Extracción de la tarjeta controladora de almacenamiento integrada

- 3 Si no reemplazará la tarjeta controladora de almacenamiento integrada, instale un soporte de relleno.

NOTA: El proceso para instalar el soporte de relleno para la tarjeta controladora de almacenamiento es similar al proceso para instalar el soporte de relleno, en la [sección Extracción de una tarjeta de expansión de PCIe](#).

Siguiente paso

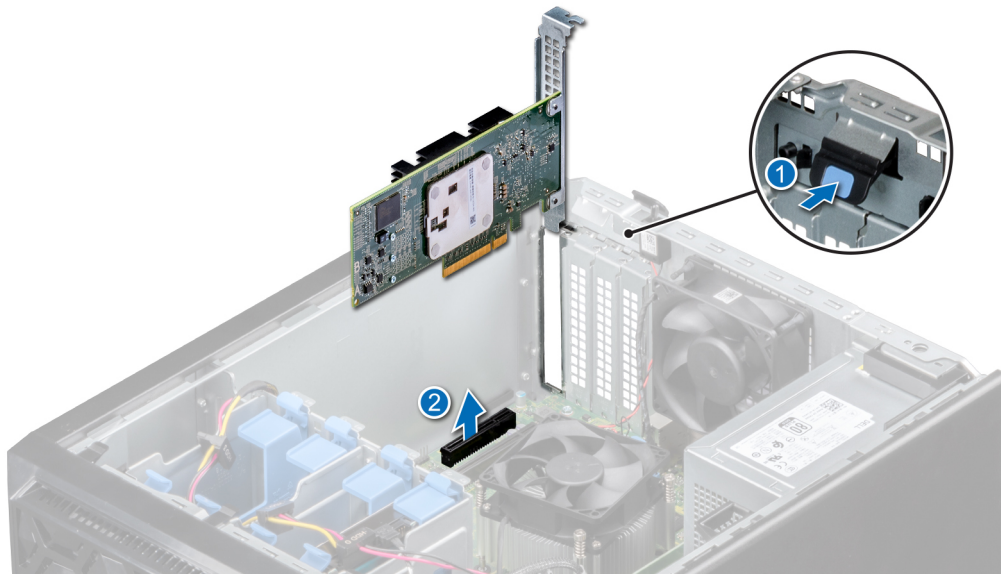
- 1 [Reemplace la tarjeta controladora de almacenamiento integrada.](#)

Instalación de una tarjeta integrada de la controladora de almacenamiento

Prerrequisitos

- 1 Siga las reglas de seguridad que se enumeran en la sección [Instrucciones de seguridad](#).
- 2 Siga el procedimiento que se describe en [Antes de trabajar en el interior del sistema](#).

Pasos

- 1 Si instala una nueva tarjeta, realice los siguientes pasos para quitar el soporte de relleno:
 - a Abra la cerradura del pestillo de retención azul de la tarjeta de expansión.
 - b Deslice el soporte de relleno para quitarlo del sistema.

NOTA: El proceso para quitar el soporte de relleno para la tarjeta controladora de almacenamiento es similar al proceso para quitar el soporte de relleno, en la [sección Instalación de una tarjeta de expansión de PCIe](#).

NOTA: Guarde este soporte por si debe usarlo en el futuro. Es necesario instalar cubrerranuras en las ranuras de expansión vacías a fin de cumplir con la certificación del sistema de la Comisión Federal de Comunicaciones (FCC). Los soportes de relleno también evitan que entre polvo y suciedad en el sistema y contribuyen a mantener una refrigeración y una circulación de aire adecuadas dentro del sistema.

- 2 Sujete la tarjeta controladora de almacenamiento por los bordes y alinee el conector de la tarjeta con el conector de la tarjeta madre del sistema
- 3 Baje la tarjeta en el sistema hasta que la tarjeta esté asentada correctamente.
- 4 Presione el pestillo de retención de la tarjeta de expansión hacia arriba hasta que encaje en su lugar para cerrarlo.



Figura 33. Instalación de una tarjeta integrada de la controladora de almacenamiento

Pasos siguientes

- 1 Conecte los cables de SAS a la tarjeta controladora de almacenamiento integrada.
- 2 Siga el procedimiento que se describe en [Después de trabajar en el interior del sistema](#).

Enrutador de cable

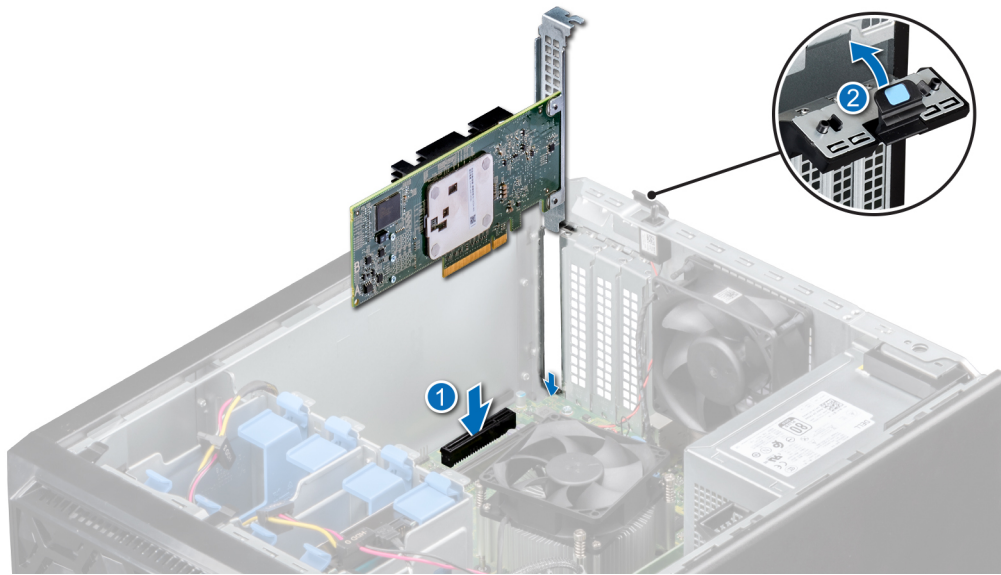

Figura 34. Colocación de los cables: cuatro unidades SATA cableadas de 3.5 pulgadas



Figura 35. Colocación de los cables: cuatro unidades SAS cableadas de 3.5 pulgadas con tarjeta controladora de almacenamiento

Módulo M.2 SSD

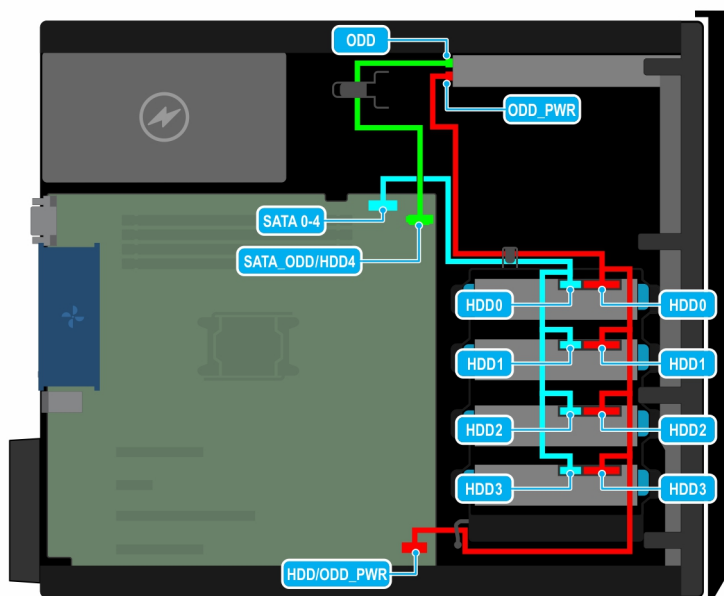
Extracción del módulo M.2 SSD

Prerrequisitos

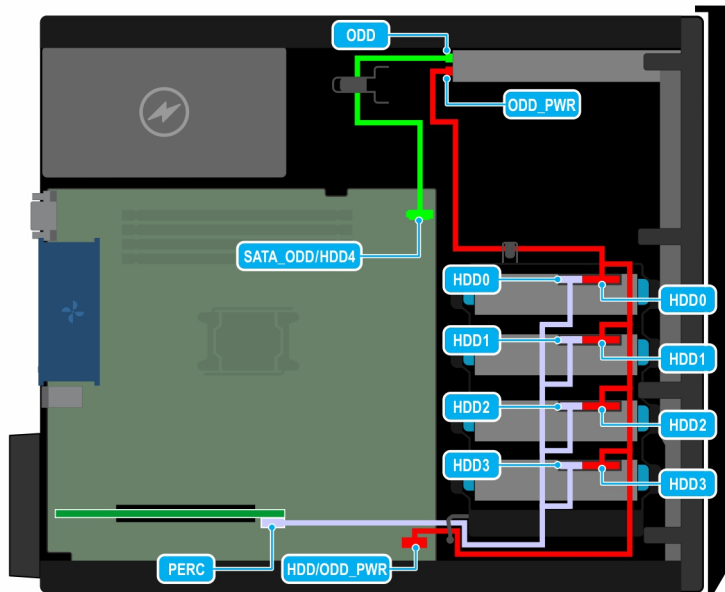
- 1 Siga las reglas de seguridad que se enumeran en [Instrucciones de seguridad](#).
- 2 Siga el procedimiento que se indica en [Antes de trabajar en el interior del sistema](#).
- 3 Quite la tarjeta BOSS.

NOTA: Los procedimientos para quitar la tarjeta BOSS y para quitar una tarjeta de expansión son similares.

Pasos

- 1 Mediante un destornillador Phillips n.º 1, quite los tornillos que fijan el módulo de SSD M.2 a la tarjeta BOSS.
- 2 Tire del módulo de SSD M.2 para desconectarlo del conector de la tarjeta BOSS.



Figura 36. Extracción del módulo M.2 SSD

Siguiente paso

Reemplace el módulo de SSD M.2.

Instalación del módulo M.2 SSD

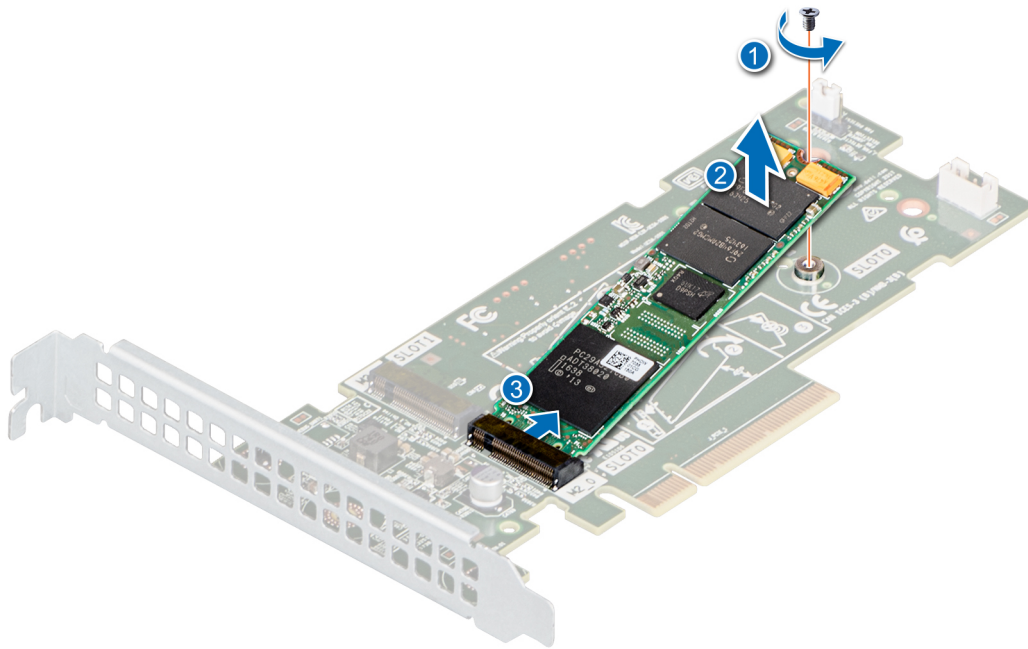
Prerrequisitos

- 1 Siga las reglas de seguridad que se enumeran en [Instrucciones de seguridad](#).
- 2 Siga el procedimiento que se indica en [Antes de trabajar en el interior del sistema](#).
- 3 Quite la tarjeta BOSS.

NOTA: Los procedimientos para quitar la tarjeta BOSS y para quitar una tarjeta de expansión son similares.

Pasos

- 1 Alinee el módulo de SSD M.2 formando un ángulo con el conector de la tarjeta BOSS.
- 2 Inserte el módulo de SSD M.2 hasta que quede firmemente asentado en el conector de la tarjeta BOSS.
- 3 Mediante un destornillador Phillips n.º 1, fije el módulo de SSD M.2 en la tarjeta BOSS con el tornillo.



Figura 37. Instalación del módulo M.2 SSD

Pasos siguientes

- 1 Instale la tarjeta BOSS.

NOTA: Los procedimientos para instalar la tarjeta BOSS y para instalar una tarjeta de expansión son similares.

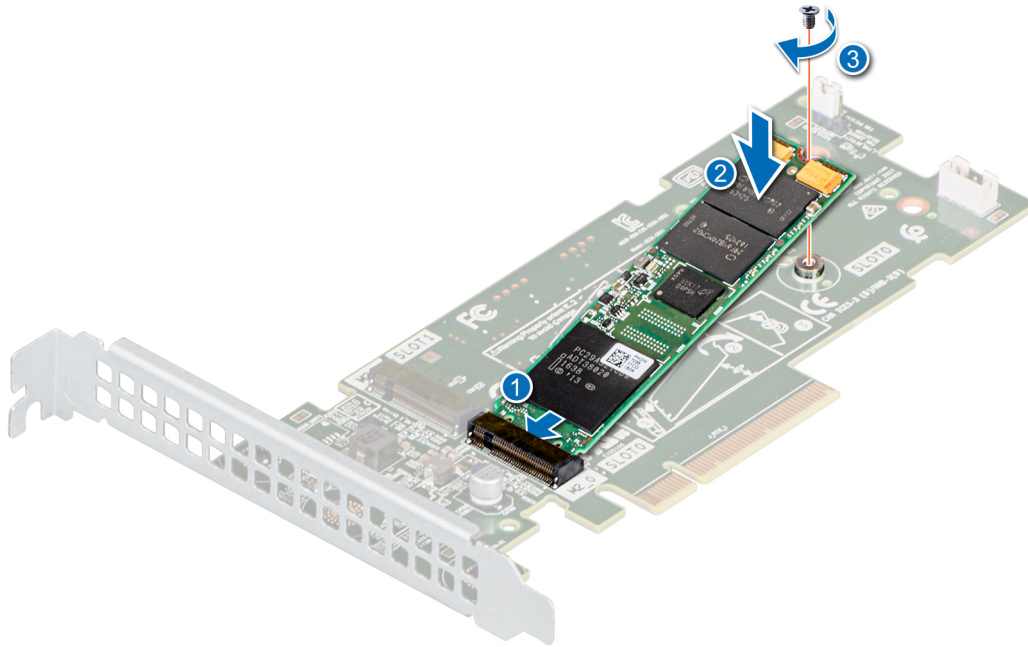
- 2 Siga el procedimiento que se indica en [Después de trabajar en el interior del sistema](#).

Procesador y disipador de calor

Extracción del módulo del disipador de calor

Prerrequisitos

ADVERTENCIA: El disipador de calor puede estar caliente al tacto durante un tiempo después de apagar el sistema. Deje que el disipador de calor se enfríe antes de extraerlo.

- 1 Siga las reglas de seguridad que se enumeran en la sección [Instrucciones de seguridad](#).
- 2 Siga el procedimiento que se describe en [Antes de trabajar en el interior del sistema](#).

Pasos

- 1 Desconecte el conector del cable de alimentación del ventilador del disipador de calor del conector en la tarjeta madre del sistema.
- 2 Mediante un destornillador Phillips n.º 2, afloje los tornillos del disipador de calor en el siguiente orden:
 - a Afloje el primer tornillo parcialmente (aproximadamente 3 vueltas).
 - b Afloje el tornillo que se encuentra diagonalmente opuesto al que aflojó primero por completo.
 - c Vuelva al primer tornillo y aflojelo por completo.
 - d Repita el procedimiento para los otros 2 tornillos.
- 3 Levante y retire el disipador de calor del sistema.



Figura 38. Extracción del disipador de calor

Siguiente paso

- 1 Reemplace el módulo del disipador de calor.

Extracción del procesador

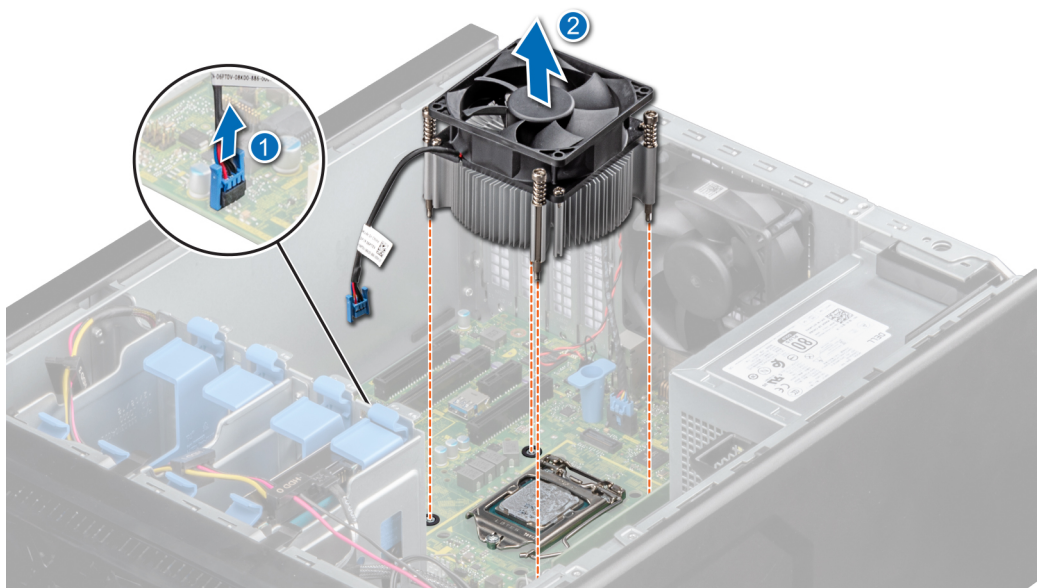
Prerrequisitos

⚠ ADVERTENCIA: El procesador estará caliente durante un tiempo tras apagar el sistema. Deje que el procesador se enfríe antes de extraerlo.

⚠ PRECAUCIÓN: El procesador se mantiene en su socket bajo gran presión. Tenga en cuenta que la palanca de liberación puede salir disparada de manera repentina si no la sujeta con firmeza.

ⓘ NOTA: Quite el procesador únicamente si va a reemplazar el procesador o la tarjeta madre del sistema. Este proceso no es necesario cuando reemplaza un módulo del disipador de calor.

- 1 Siga las reglas de seguridad que se enumeran en la sección [Instrucciones de seguridad](#).
- 2 Siga el procedimiento que se describe en [Antes de trabajar en el interior del sistema](#).
- 3 Quite el módulo del disipador de calor.

Pasos

- 1 Libere la palanca del socket presionando la palanca hacia abajo y hacia fuera desde debajo de la lengüeta en el protector del procesador.
- 2 Levante la palanca hasta que el protector del procesador se levante.

⚠ PRECAUCIÓN: Las patas del socket son frágiles y pueden sufrir daños permanentes. Asegúrese de no doblar las patas del socket cuando extraiga el procesador del socket.

- 3 Levante el procesador para extraerlo del socket.

ⓘ NOTA: Asegúrese de que el procesador y el soporte estén colocados en la bandeja después de extraer el disipador de calor.



Figura 39. Extracción del procesador

Siguiente paso

- 1 Reemplace el procesador.

Instalación del procesador

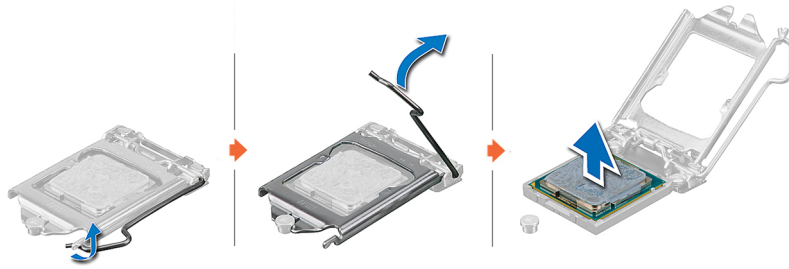
Prerrequisitos

⚠ PRECAUCIÓN: Nunca quite el disipador de calor del procesador a menos que desee reemplazar el procesador. El disipador de calor es necesario para mantener las condiciones térmicas adecuadas.

- 1 Asegúrese de leer las [instrucciones de seguridad](#).
- 2 Siga el procedimiento que se describe en [Antes de trabajar en el interior del sistema](#).
- 3 [Quite el procesador](#).

Pasos

- 1 Alinee el indicador de la clavija 1 del procesador con el triángulo del zócalo y coloque el procesador en el zócalo.

⚠ PRECAUCIÓN: Si se coloca el procesador de forma incorrecta, puede dañar permanentemente la placa base o el procesador. Procure no doblar las patas del zócalo.

- 2 Baje la palanca del socket presiónela debajo de la lengüeta para encajarla.
- 3 Si el procesador ya se ha utilizado en un sistema, retire la pasta térmica restante del procesador con un paño que no deje pelusa.
- 4 Utilice la jeringa de pasta térmica que incluye el kit del procesador para aplicar la pasta en forma cuadrangular en la parte superior del procesador.

⚠ PRECAUCIÓN: Si se aplica demasiada pasta térmica, puede que la pasta que sobra entre en contacto con el socket del procesador y lo contamine.

📌 NOTA: La jeringa de pasta térmica está diseñada para un solo uso. Deseche la jeringa después de utilizarla.



Figura 40. Instalación del procesador

Pasos siguientes

ⓘ **NOTA:** Asegúrese de instalar el disipador de calor después de instalar el procesador. El disipador de calor es necesario para mantener las condiciones térmicas adecuadas.

- 1 Instale el módulo del disipador de calor.
- 2 Siga el procedimiento que se describe en [Después de trabajar en el interior del sistema](#).

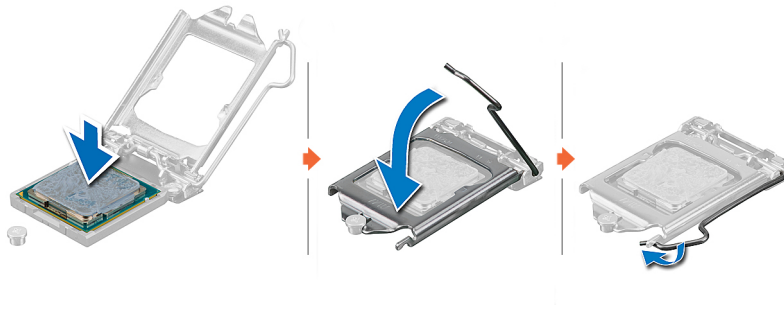
Instalación del módulo del disipador de calor

Prerrequisitos

⚠ **PRECAUCIÓN:** Nunca quite el disipador de calor del procesador a menos que desee reemplazar el procesador. El disipador de calor es necesario para mantener las condiciones térmicas adecuadas.

- 1 Siga las reglas de seguridad que se enumeran en la sección [Instrucciones de seguridad](#).
- 2 Siga el procedimiento que se describe en [Antes de trabajar en el interior del sistema](#).
- 3 [Instale el procesador](#), si lo quitó.

Pasos

- 1 Si está utilizando un disipador de calor existente, retire la pasta térmica del disipador de calor utilizando un paño limpio que no deje pelusa.
- 2 Utilice la jeringa de pasta térmica que incluye el kit del procesador para aplicar la pasta en forma cuadrangular en la parte superior del procesador.

⚠ **PRECAUCIÓN:** Si se aplica demasiada pasta térmica, puede que la pasta que sobra entre en contacto con el socket del procesador y lo contamine.

ⓘ **NOTA:** La jeringa de pasta térmica está diseñada para un solo uso. Deseche la jeringa después de utilizarla.



Figura 41. Aplicación de la pasta térmica en la parte superior del procesador

- 3 Coloque el disipador de calor en el procesador con el extremo del cable hacia el portaunidades.
- 4 Mediante un destornillador Phillips n.º 2, ajuste los tornillos del disipador de calor en el siguiente orden:
 - a Ajuste el primer tornillo parcialmente (aproximadamente 3 vueltas).
 - b Ajuste por completo el tornillo que se encuentra diagonalmente opuesto al que ajustó primero.
 - c Vuelva al primer tornillo y ajústelo por completo.
 - d Repita el procedimiento para los otros 2 tornillos.

① NOTA: Los tornillos de retención del procesador y el módulo del disipador de calor no deben ajustarse más de 0.13 kgf-m (1.35 N.m o 12 in-lbf).

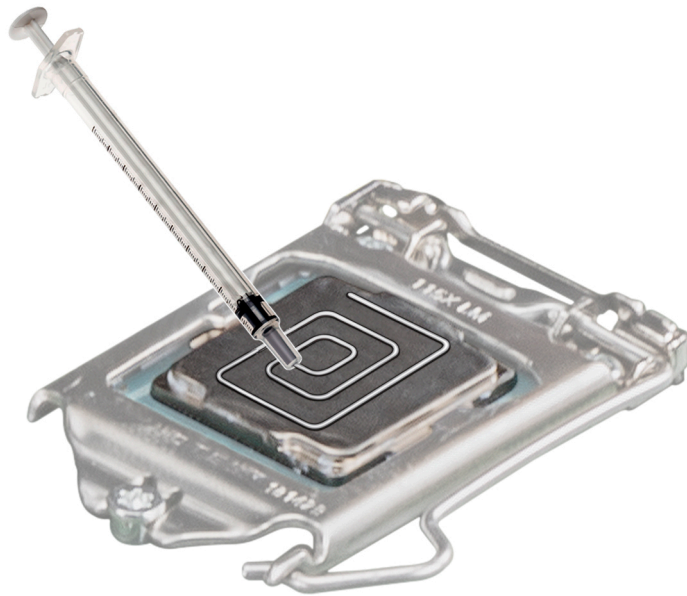

Figura 42. Instalación del disipador de calor

Pasos siguientes

- 1 Siga el procedimiento que se describe en [Después de trabajar en el interior del sistema](#).
- 2 Mientras se inicia, presione F2 para abrir System Setup (Configuración del sistema) y compruebe que la información del procesador corresponda con la nueva configuración del sistema.
- 3 Ejecute los diagnósticos del sistema para verificar que el nuevo procesador funciona correctamente.

Unidad de fuente de alimentación

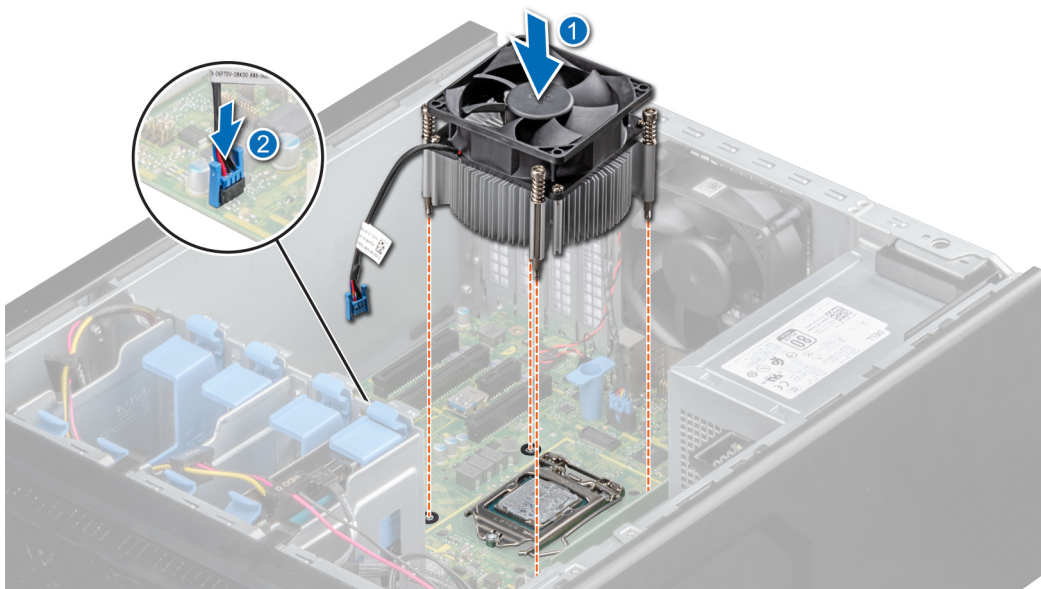
① **NOTA:** Para obtener más información, consulte la sección [Especificaciones técnicas](#).

Extracción de la unidad del sistema de alimentación

Prerrequisitos

- 1 Siga las reglas de seguridad que se enumeran en la sección [Instrucciones de seguridad](#).
- 2 Siga el procedimiento que se describe en [Antes de trabajar con el sistema](#).
- 3 Desconecte el cable de alimentación de la unidad de suministro de energía (PSU).
- 4 Desconecte todos los cables de alimentación que vayan desde la unidad de fuente de alimentación a la placa base.

Pasos

- 1 Quite los tornillos que fijan la PSU al sistema.
- 2 Presione la lengüeta de liberación situada junto a la PSU y deslice la PSU hacia la parte frontal del sistema.
- 3 Levante la PSU para extraerla del sistema.



Figura 43. Extracción de la PSU

Siguiente paso

- 1 [Reemplace la PSU.](#)

Instalación de la unidad de fuente de alimentación

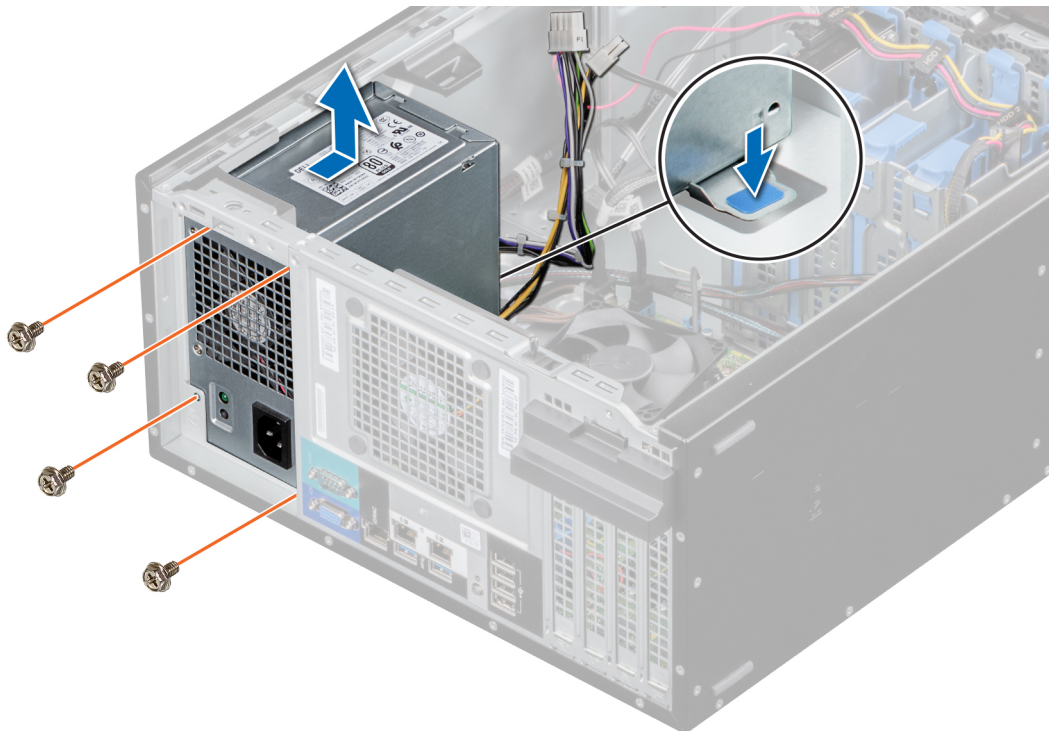
Prerrequisitos

- 1 Siga las reglas de seguridad que se enumeran en la sección [Instrucciones de seguridad](#).
- 2 Siga el procedimiento que se describe en [Antes de trabajar en el interior del sistema](#).

Pasos

- 1 Cuando reemplace una PSU fallida, quizá sea necesario incluir el cable P3. El cable P3 de la PSU se conecta a la GPU. El sistema PowerEdge T140 no es compatible con la GPU y, por lo tanto, el cable P3 se debe incluir para evitar daños en la tarjeta madre del sistema. Siga los pasos a continuación para incluir el cable P3:

PRECAUCIÓN: Conectar el cable P3 de la PSU a cualquiera de los conectores de la tarjeta madre del sistema podría causar daños en la tarjeta madre.

- a Incluya el cable P3 con intervalos iguales de espacio entre las abrazaderas de cables más pequeñas.

NOTA: Asegúrese de alinear el cabezal del conector más cerca del medio.

- b Fije el cable P3 mediante la abrazadera de cable más grande.
- c Deje disponibles 10 mm de la abrazadera de cable más grande y corte el sobrante.



Figura 44. Inclusión del cable P3 de la PSU

- 2 Coloque la PSU en el sistema y deslícela hacia la parte posterior hasta que encaje por completo.
- 3 Ajuste los tornillos para fijar la PSU al sistema.

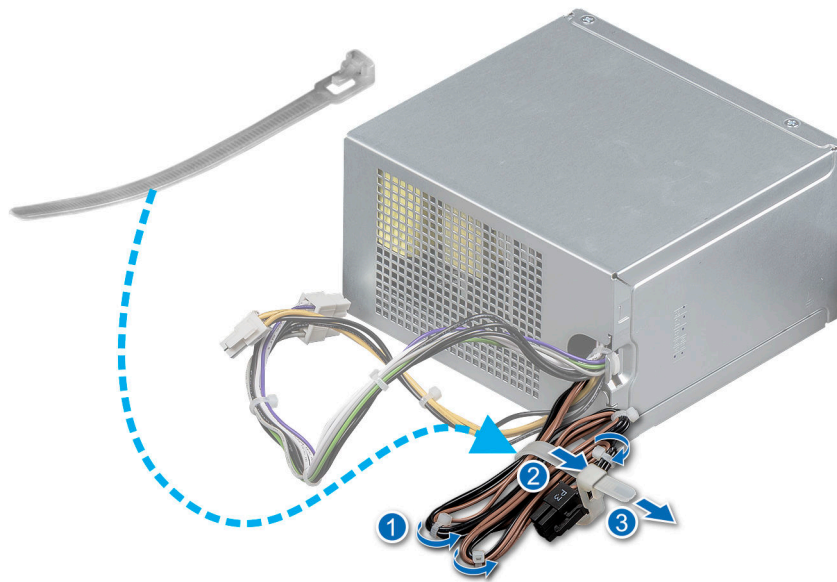

Figura 45. Instalación de la PSU

Pasos siguientes

- 1 Conecte todos los cables de la PSU a los conectores de la tarjeta madre del sistema.
- 2 Siga el procedimiento que se describe en [Después de trabajar en el interior del sistema](#).

Batería del sistema

Sustitución de la batería del sistema

Prerrequisitos

⚠ ADVERTENCIA: Existe riesgo de explosión en caso de que la pila nueva no se coloque correctamente. Reemplace la batería únicamente por una del mismo tipo o de un tipo equivalente recomendada por el fabricante. No utilice pilas usadas, tal y como se explica en las instrucciones del fabricante. Consulte las instrucciones de seguridad enviadas con el sistema para obtener más información.

- 1 Siga las reglas de seguridad que se enumeran en [Instrucciones de seguridad](#).
- 2 Siga el procedimiento que se indica en [Antes de trabajar en el interior del sistema](#).
- 3 Localice el socket de la batería. Para obtener más información, consulte la sección [Puentes y conectores de la tarjeta madre del sistema](#).

Pasos

- 1 Para extraer la batería:
 - a Empuje el gancho del soporte de la batería.

ⓘ | NOTA: Asegúrese de no empujar el gancho más de 3.2 milímetros, ya que podría dañar el soporte.

- b Extraiga la batería del sistema.



Figura 46. Extracción de la batería del sistema

- 2 Para colocar una pila nueva en el sistema:
 - a Empuje la cerradura de la batería ligeramente hacia afuera.

NOTA: Asegúrese de no empujar el soporte de la batería más de 3.2 milímetros o podría dañar la pieza.

- b Sujete la batería con el signo + hacia el lado positivo del conector de la batería en la tarjeta madre del sistema.
- c Inserte la batería en el zócalo de la batería.

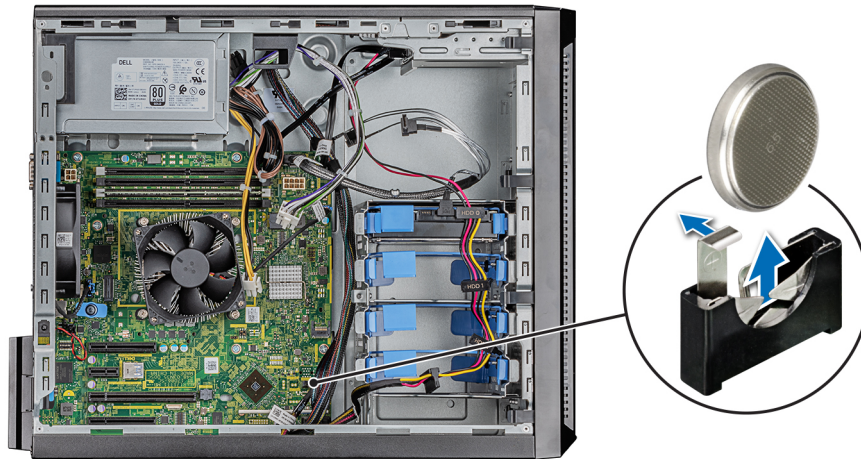

Figura 47. Instalación de la batería del sistema

Pasos siguientes

- 1 Siga el procedimiento que se indica en [Después de trabajar en el interior del sistema](#).
- 2 Confirme que la batería funcione correctamente mediante los siguientes pasos:
 - a Durante el arranque, presione **F2** para entrar a la configuración del sistema.
 - b Introduzca la hora y la fecha correctas en los campos System Setup (Configuración del sistema) **Time (Fecha)** y **Date (Hora)**.

- c Utilice **Exit** (Salir) para salir de la configuración del sistema.
- d Para probar la batería que acaba de instalar, quite el sistema del gabinete durante al menos una hora.
- e Vuelva a instalar el sistema en el gabinete después de una hora.
- f Entre a la configuración del sistema y, si la fecha y hora aún son incorrectas, consulte la sección [Obtener ayuda](#).

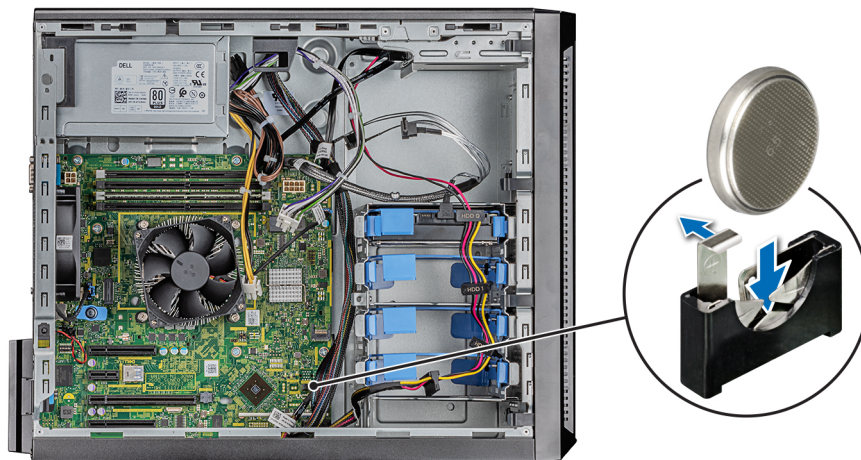
Interruptor de intrusión

Extracción del interruptor de intrusiones

Prerrequisitos

- 1 Siga las reglas de seguridad que se enumeran en la sección [Instrucciones de seguridad](#).
- 2 Siga el procedimiento que se describe en [Antes de trabajar en el interior del sistema](#).

Pasos

- 1 Desconecte el cable del interruptor de intrusiones del conector de la placa base.
- 2 Deslice y empuje el interruptor de intrusiones para quitarlo de la ranura del sistema.



Figura 48. Extracción del interruptor de intrusiones

Siguiente paso

- 1 [Reemplace el interruptor de intrusiones](#).

Instalación del interruptor de intrusiones

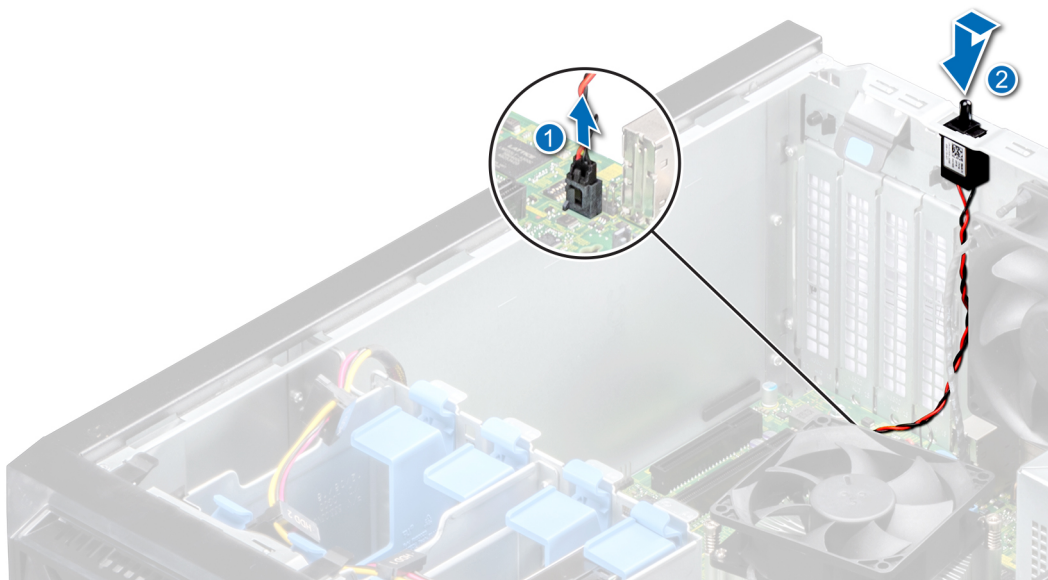
Prerrequisitos

- 1 Siga las reglas de seguridad que se enumeran en la sección [Instrucciones de seguridad](#).
- 2 Siga el procedimiento que se describe en [Antes de trabajar en el interior del sistema](#).

Pasos

- 1 Coloque el interruptor de intrusiones en la ranura correspondiente y deslícelo para que encaje en su lugar.



Figura 49. Instalación del interruptor de intrusiones

- 2 Conecte el cable del interruptor de intrusiones a su conector en la placa base.

Siguiente paso

- 1 Siga el procedimiento que se describe en [Después de trabajar en el interior del sistema](#).

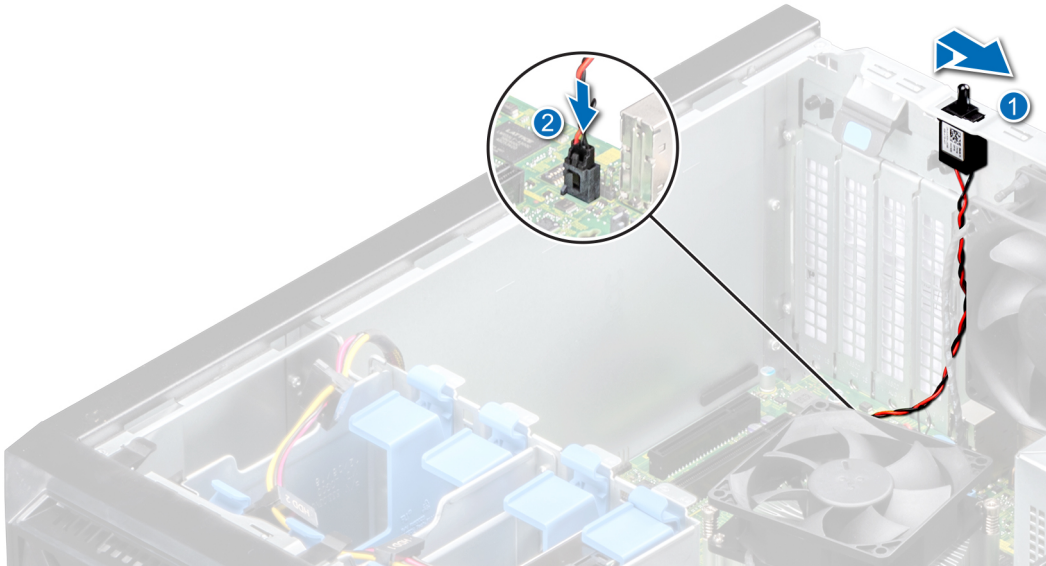
Placa base

Extracción de la placa base

Prerrequisitos

⚠ **PRECAUCIÓN:** Si utiliza el módulo de programa seguro (TPM) con una clave de cifrado, se le solicitará que cree una clave de recuperación durante la configuración del sistema o del programa. Asegúrese de crear esta clave de recuperación y guardarla en un lugar seguro. Si sustituye esta placa base, deberá proporcionar la clave de recuperación al reiniciar el sistema o programa antes de que pueda acceder a los datos cifrados de las unidades de disco duro.

⚠ **PRECAUCIÓN:** No intente extraer el módulo de complemento TPM de la placa base. Una vez que el módulo TPM plug-in está instalado, se vincula de manera criptográfica a esa tarjeta madre del sistema específica. Cualquier intento de extraer un módulo de complemento de TPM instalado dividirá la vinculación criptográfica, y no se podrá reinstalar o instalar en otra placa base.

- 1 Siga las reglas de seguridad que se enumeran en la sección [Instrucciones de seguridad](#).
- 2 Siga el procedimiento que se describe en [Antes de trabajar en el interior del sistema](#).
- 3 Extraiga los siguientes componentes:
 - a Tarjeta de expansión, si está instalada
 - b Tarjeta controladora de almacenamiento, si está instalada
 - c Unidad USB interna, si está instalada
 - d Módulo del disipador de calor

- e Procesador
- f Módulo de memoria

Pasos

- 1 Desconecte todos los cables de la placa base.

△ **PRECAUCIÓN:** Procure no dañar el botón de identificación del sistema al extraer la placa base del chasis.

△ **PRECAUCIÓN:** No levante el conjunto de placa base sujetándola por un módulo de memoria, un procesador u otro componente.

- 2 Mediante un destornillador Phillips n.º 2, quite los tornillos que fijan la tarjeta madre del sistema al chasis.



Figura 50. Ubicación de los tornillos de la tarjeta madre del sistema

- 3 Sujete el soporte azul, incline la tarjeta madre formando un ángulo y levántela para quitarla del chasis.

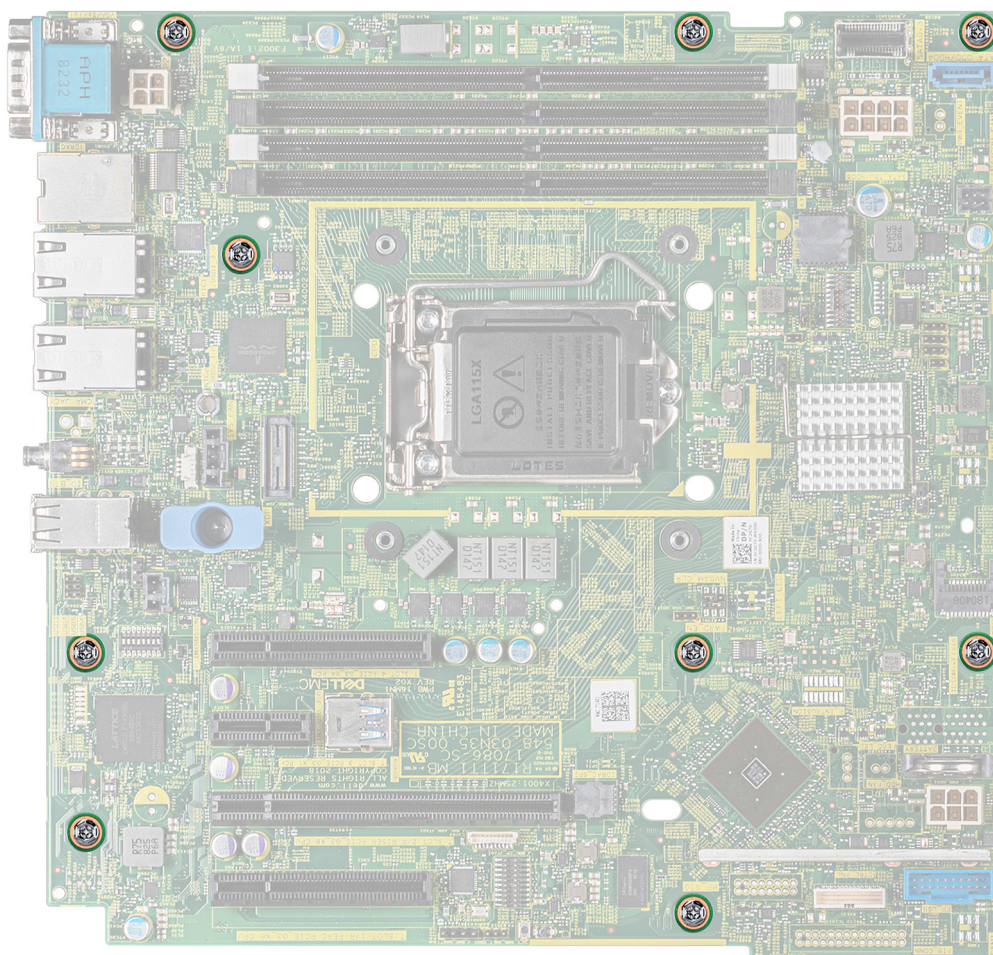

Figura 51. Extracción de la placa base

Siguiente paso

- 1 Reemplace o instale la tarjeta madre del sistema.

Instalación de la placa base

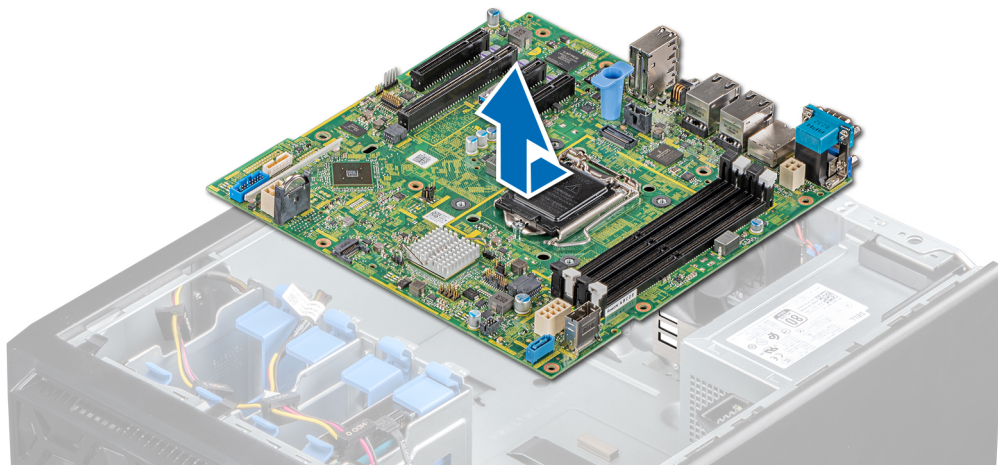
Prerrequisitos

- 1 Siga las reglas de seguridad que se enumeran en la sección [Instrucciones de seguridad](#).
- 2 Siga el procedimiento que se describe en [Antes de trabajar en el interior del sistema](#).

Pasos

- 1 Desembale el nuevo ensamblaje de placa base.

ⓘ | NOTA: No levante el conjunto de placa base sujetándola por un módulo de memoria, un procesador u otro componente.

⚠ | PRECAUCIÓN: Procure no dañar el botón de identificación del sistema al colocar la placa base en el chasis.

- 2 Sujete el soporte azul, incline la tarjeta madre del sistema formando un ángulo, alinee los conectores de la tarjeta madre con las ranuras del sistema y baje la tarjeta madre hasta colocarla en el sistema.
- 3 Mediante un destornillador Phillips n.º 2, dije la tarjeta madre del sistema al chasis mediante tornillos.



Figura 52. Instalación de la placa base

Pasos siguientes

- 1 Sustituya los siguientes elementos:
 - a [Módulo de plataforma segura \(TPM\)](#)
 - ⓘ **NOTA:** El TPM se debe reemplazar solo cuando instale una nueva tarjeta madre del sistema.
 - ⓘ **NOTA:** El módulo de complemento del TPM está conectado a la placa base y no se puede extraer. Se proporciona un módulo TPM plug-in de repuesto para todos los repuestos de tarjeta madre del sistema donde se instaló uno de estos módulos.
 - b [Módulos de memoria](#)
 - c [Procesadores](#)
 - d [Módulos del disipador de calor](#)
 - e [Llave USB interna, si está instalada](#)
 - f [Tarjeta controladora de almacenamiento, si está instalada](#)
 - g [Tarjetas de expansión, si están instaladas](#)
- 2 Reemplace la etiqueta de dirección MAC de iDRAC del sistema con la nueva etiqueta enviada con la tarjeta madre del sistema de repuesto.
- 3 Vuelva a conectar todos los cables a la placa base.
 - ⓘ **NOTA:** Compruebe que los cables internos del sistema están tendidos por la pared del chasis y asegurados con el soporte para sujeción de cables.
- 4 Inicie el sistema.
- 5 Siga el procedimiento que se indica en la sección [Después de trabajar en el interior del sistema](#).
- 6 Asegúrese de que:
 - a Utilice la función Easy Restore (Restauración fácil) para restaurar la etiqueta de servicio. Para obtener más información, consulte [Restauración del sistema mediante Easy Restore](#).
 - b Si la etiqueta de servicio no se guarda en el dispositivo flash de respaldo, introduzca la etiqueta de servicio del sistema manualmente. Para obtener más información, consulte la sección [Actualice la etiqueta de servicio manualmente](#).
 - c Actualice las versiones de BIOS e iDRAC.
 - d Vuelva a activar el módulo de plataforma segura (TPM). Para obtener más información, consulte la sección [Actualización del módulo de plataforma segura \(TPM\)](#).
- 7 Importe la nueva o ya existente licencia de iDRAC Enterprise.

Para obtener más información consulte la Guía del usuario de iDRAC en Dell.com/poweredge manuals.

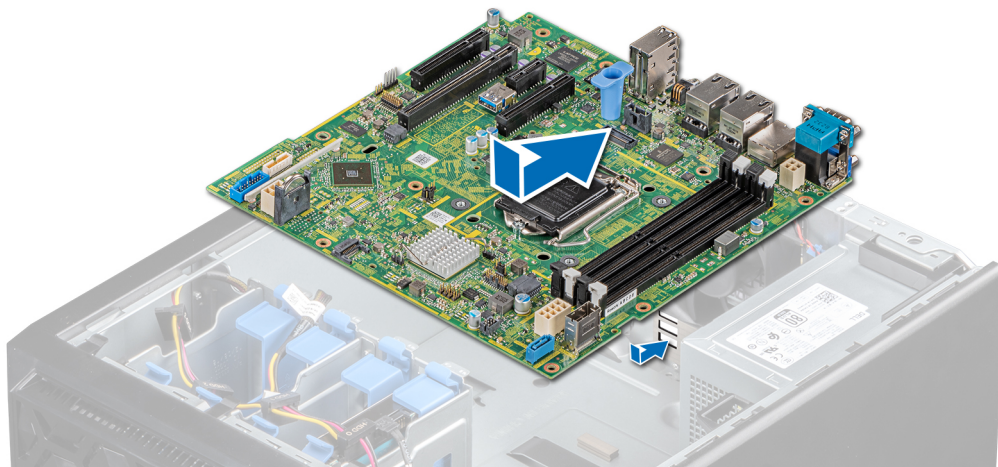
Restauración del sistema con Easy Restore

La función Easy Restore le permite restaurar la etiqueta de servicio, la licencia, la configuración de UEFI y los datos de configuración del sistema después de reemplazar la tarjeta madre del sistema. Todos los datos se guardan en el dispositivo flash de respaldo de forma automática. Si el BIOS detecta una nueva placa base y la etiqueta de servicio en el dispositivo flash de respaldo, el BIOS le solicita al usuario restaurar la información de respaldo.

A continuación, se incluye una lista de opciones disponibles:

- Presione **Y** para restaurar la etiqueta de servicio, la licencia y la información de diagnóstico.
- Presione **N** para navegar hasta las opciones de restauración basadas en Lifecycle Controller.
- Presione **F10** para restaurar datos a partir de un **Hardware Server Profile (Perfil del servidor de hardware)** creado anteriormente.

NOTA: Después de finalizar el proceso de restauración, el BIOS le solicitará restaurar los datos de configuración del sistema.

- Presione **Y** para restaurar los datos de configuración del sistema.
- Presione **N** para utilizar los valores de configuración predeterminados.

NOTA: Una vez que el proceso de restauración se haya completado, el sistema se reiniciará.

Actualización manual de la etiqueta de servicio

Después de reemplazar una placa base, si la restauración sencilla no funciona, siga este proceso para introducir la etiqueta de servicio manualmente mediante **System Setup (Configuración del sistema)**.

Acerca de esta tarea

Si conoce la etiqueta de servicio del sistema, utilice el menú **System Setup (Configuración del sistema)** para introducir la etiqueta de servicio.

Pasos

- 1 Encienda el sistema.
- 2 Para entrar en **System Setup (Configuración del sistema)**, presione **F2**.
- 3 Haga clic en **Service Tag Settings (Configuración de etiquetas de servicio)**.
- 4 Introduzca la etiqueta de servicio.

NOTA: Puede introducir la etiqueta de servicio solo cuando el campo Service Tag (Etiqueta de servicio) está vacío. Asegúrese de introducir la etiqueta de servicio correcta. Una vez se haya introducido, no se puede actualizar ni modificar.

- 5 Haga clic en **OK** (Aceptar).

Introducción de la etiqueta de servicio del system mediante Configuración del sistema

Si Easy Restore (Restauración fácil) no logra restaurar la etiqueta de servicio, utilice System Setup (Configuración del sistema) para introducir la etiqueta de servicio.

- 1 Encienda el system.
- 2 Presione **F2** para entrar en System Setup (Configuración del sistema).
- 3 Haga clic en **Service Tag Settings (Configuración de etiquetas de servicio)**.
- 4 Introduzca la etiqueta de servicio.

NOTA: Puede introducir la etiqueta de servicio solo cuando el campo Etiqueta de servicio está vacío. Asegúrese de introducir la etiqueta de servicio correcta. Una vez introducida la etiqueta de servicio, no se puede actualizar ni modificar.

- 5 Haga clic en **OK** (Aceptar).

- 6 Importe la nueva o ya existente licencia de iDRAC Enterprise.
Para obtener más información, consulte la *Guía del usuario de iDRAC* en Dell.com/poweredge manuals.

Módulo de plataforma segura

Actualización del módulo de plataforma segura

Requisitos previos

NOTA:

- Asegúrese de que su sistema operativo admita la versión del módulo TPM que se está instalando.
- Asegúrese de descargar e instalar el firmware del BIOS más reciente en el sistema.
- Asegurarse de que el BIOS esté configurado para habilitar el modo de inicio de UEFI.

Acerca de esta tarea

PRECAUCIÓN: Una vez que el módulo de complemento TPM está instalado, se vincula de manera criptográfica a la placa base específica. Cualquier intento de quitar un módulo de complemento de TPM instalado dividirá la vinculación criptográfica, y el TPM quitado no se podrá reinstalar o instalar en otra tarjeta madre del sistema.

Extracción del TPM

- 1 Localice el conector TPM en la placa base.
- 2 Presione para mantener el módulo hacia abajo y quite el tornillo con el destornillador Torx de 8 muescas que se envía con el módulo TPM.
- 3 Deslice el módulo TPM para extraerlo de su conector.
- 4 Empuje el remache de plástico para extraerlo del conector del TPM y gírelo 90° en contra de las manecillas del reloj hasta liberarlo de la placa base.
- 5 Tire del remache de plástico para sacarlo de su ranura en la placa base.

Instalación del TPM

Pasos

- 1 Para instalar el TPM, alinee los conectores de borde en el TPM con la ranura del conector del TPM.
- 2 Introduzca el TPM en el conector del TPM de modo que el tornillo de plástico quede alineado con la ranura en la placa base.
- 3 Presione el tornillo de plástico hasta que encaje en su lugar.
- 4 Reemplace el tornillo que fija el TPM a la tarjeta madre del sistema.



Figura 53. Instalación del TPM

Pasos siguientes

- 1 Reemplace la tarjeta madre del sistema.
- 2 Siga el procedimiento que se indica en [Después de trabajar en el interior del sistema](#).
- 3 Para verificar si el módulo ha sido instalado correctamente, presiona F2 y navegue a **System Setup Main Menu (Menú principal de configuración del sistema) > System BIOS (BIOS del sistema) > Memory Settings (Configuración de memoria)**. En la pantalla **Memory Settings (configuración de memoria)**, el tamaño de la memoria del sistema debe reflejar la capacidad actualizada de la memoria instalada.
- 4 Si el valor no es correcto, al menos uno de los módulos de memoria podría no estar correctamente instalado. Compruebe que los módulos de memoria están encajados correctamente en los zócalos del módulo de memoria.
- 5 Ejecute la prueba de memoria del sistema incluida en los diagnósticos del sistema.

Inicialización de TPM para usuarios de BitLocker

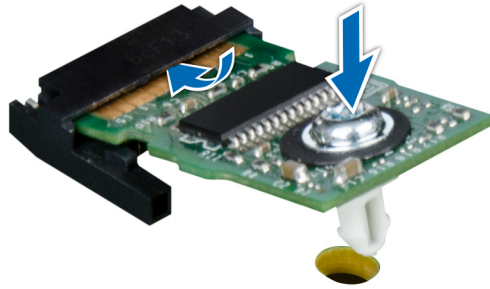
- 1 Inicialice el TPM.
Para obtener más información, consulte [Inicialización de TPM para usuarios de Intel TXT](#).
- 2 El **TPM Status (Estado de TPM)** cambiará a **Enabled (Habilitado) y Activated (Activado)**.

Inicialización de TPM para usuarios de TXT 1.2

- 1 Mientras se inicia el system, presione F2 para ejecutar el programa configuración del sistema.
- 2 En la pantalla **System Setup Main Menu (Menú principal de la configuración del sistema)**, haga clic en **System BIOS (BIOS del sistema) > System Security Settings (Configuración de seguridad del sistema)**.
- 3 Desde la opción **TPM Security (Seguridad del TPM)**, seleccione **On with Preboot Measurements (Encendido con medidas previas al arranque)**.
- 4 Desde la opción **TPM Command (Comando de TPM)**, seleccione **Activate (Activar)**.
- 5 Guarde la configuración.
- 6 Reinicie el system.
- 7 Abra la **Configuración del sistema** de nuevo.
- 8 En la pantalla **System Setup Main Menu (Menú principal de la configuración del sistema)**, haga clic en **System BIOS (BIOS del sistema) > System Security Settings (Configuración de seguridad del sistema)**.
- 9 Desde la opción **Intel TXT (TXT de Intel)**, seleccione **On (Activado)**.

Inicialización de TPM 2.0 para usuarios de TXT

- 1 Mientras se inicia el system, presione F2 para ejecutar el programa configuración del sistema.
- 2 En la pantalla **System Setup Main Menu (Menú principal de la configuración del sistema)**, haga clic en **System BIOS (BIOS del sistema) > System Security Settings (Configuración de seguridad del sistema)**.
- 3 En la opción **TPM Security** (Seguridad de TPM), seleccione **On** (Encendido).
- 4 Guarde la configuración.
- 5 Reinicie el system.
- 6 Abra la **Configuración del sistema** de nuevo.
- 7 En la pantalla **System Setup Main Menu (Menú principal de la configuración del sistema)**, haga clic en **System BIOS (BIOS del sistema) > System Security Settings (Configuración de seguridad del sistema)**.
- 8 Seleccione la opción **TPM Advanced Settings** (Configuración avanzada de TPM).
- 9 En la opción **TPM2 Algorithm Selection** (Selección de algoritmo de TPM2), seleccione **SHA256** y regrese a la pantalla **System Security Settings** (Configuración de seguridad del sistema).
- 10 En la pantalla **System Security Settings** (Configuración de seguridad del sistema), en la opción **Intel TXT**, seleccione **On** (Encendido).
- 11 Guarde la configuración.
- 12 Reinicie el sistema.

Panel de control

Extracción de la canastilla del panel de control

Prerrequisitos

- 1 Siga las reglas de seguridad que se enumeran en la sección [Instrucciones de seguridad](#)
- 2 Siga el procedimiento que se describe en [Antes de trabajar en el interior del sistema](#).
- 3 Desconecte todos los periféricos conectados al panel de control.
- 4 Desconecte el cable del panel de control y el cable USB del panel de control de la tarjeta madre del sistema.



PRECAUCIÓN: No ejerza demasiada fuerza al extraer los cables del panel de control porque podría dañar los conectores.

- 5 Quite el bisel frontal.

Pasos

- 1 Mediante un destornillador Phillips n.º 1, quite los tornillos que fijan la canastilla del panel de control al sistema.
- 2 Deslice la canastilla para quitarla del sistema, junto con los cables.



Figura 54. Extracción de la canastilla del panel de control

Siguiente paso

- 1 Quite el panel de control.

Extracción del panel de control

Prerrequisitos

- 1 Siga las reglas de seguridad que se enumeran en la sección [Instrucciones de seguridad](#)
- 2 Siga el procedimiento que se describe en [Antes de trabajar en el interior del sistema](#).

Pasos

- 1 Desconecte el cable del panel de control.
- 1 **⚠ PRECAUCIÓN: Do not use excessive force when removing the control panel cables as it can damage the connectors.**
- 2 Mediante un destornillador Phillips n.º 2, quite los tornillos que fijan el panel de control a la canastilla del panel de control.
- 3 Deslice el panel de control para quitarlo de la canastilla.



Figura 55. Extracción del panel de control

Siguiente paso

- 1 [Reemplace el panel de control.](#)

Instalación del panel de control

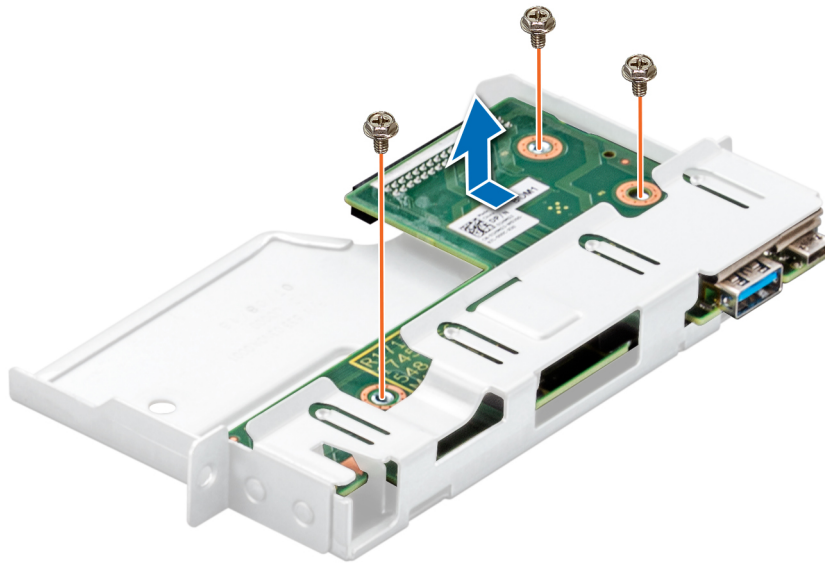
Prerrequisitos

- 1 Siga las reglas de seguridad que se enumeran en la sección [Instrucciones de seguridad](#)
- 2 Siga el procedimiento que se describe en [Antes de trabajar en el interior del sistema.](#)

Pasos

- 1 Alinee e inserte el panel de control en la canastilla del panel de control.
- 2 Mediante un destornillador Phillips n.º 2, fije el panel de control a la canastilla con tornillos.



Figura 56. Instalación del panel de control

Pasos siguientes

- 1 Conecte el cable del panel de control al panel de control.
- 2 [Instale la canastilla del panel de control.](#)
- 3 Siga el procedimiento que se describe en [Después de trabajar en el interior del sistema.](#)

Instalación de la canastilla del panel de control

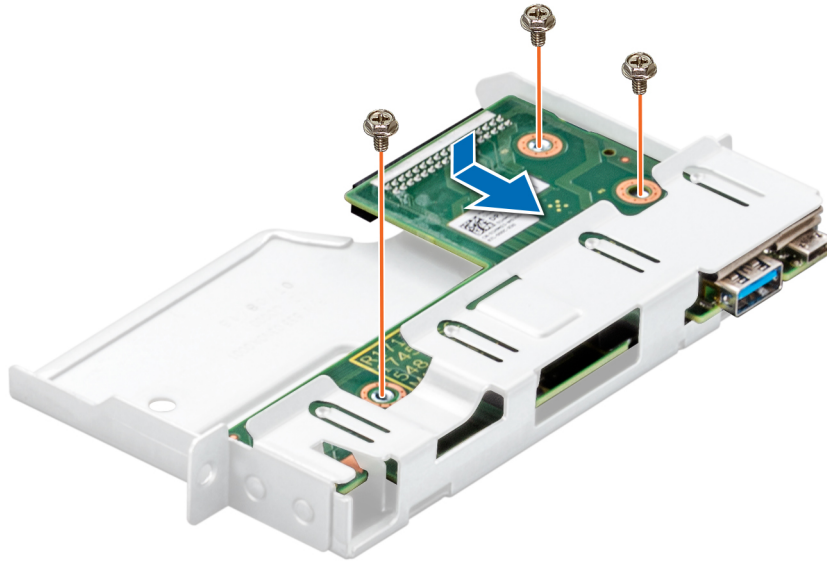
Prerrequisitos

- 1 Siga las reglas de seguridad que se enumeran en la sección [Instrucciones de seguridad.](#)
- 2 Siga el procedimiento que se describe en [Antes de trabajar en el interior del sistema.](#)

Pasos

- 1 Alinee e inserte la canastilla del panel de control en la ranura correspondiente del sistema.
- 2 Fije la canastilla al sistema mediante tornillos.
- 3 Coloque el cable del panel de control y el cable de USB del panel de control a través del gancho del sistema.
- 4 Conecte el cable del panel de control y el cable USB del panel de control a la tarjeta madre del sistema.



Figura 57. Instalación de la canastilla del panel de control

Pasos siguientes

- 1 [Instale el bisel frontal.](#)
- 2 Vuelva a conectar los periféricos desconectados del ensamblaje del panel de control.
- 3 Siga el procedimiento que se describe en [Después de trabajar en el interior del sistema.](#)

Puentes y conectores

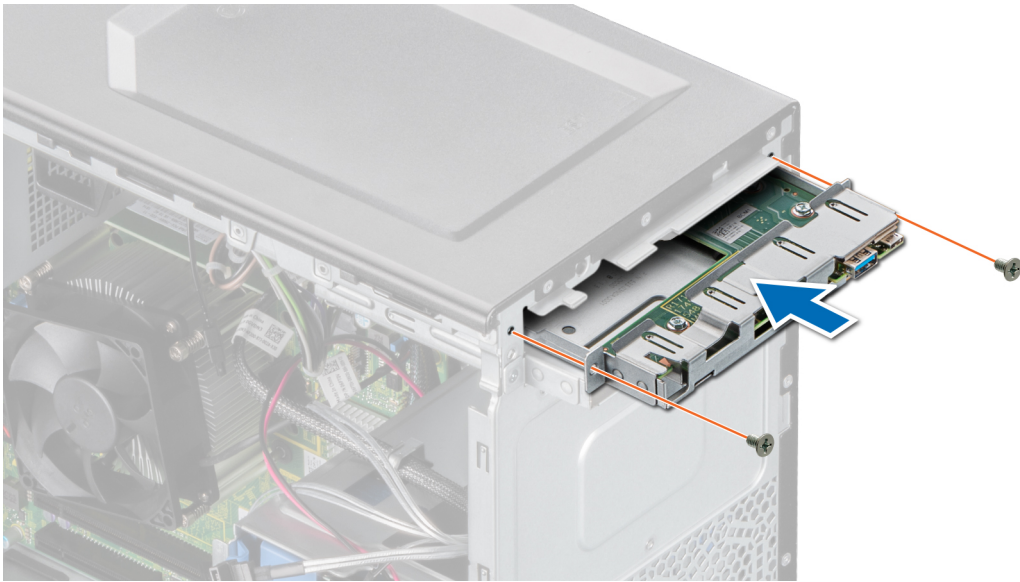
Este tema proporciona información específica sobre los puentes. También se incluye información básica sobre puentes y conmutadores y se describen los conectores de la tarjeta madre del sistema. Los puentes de la tarjeta madre ayudan a deshabilitar las contraseñas del sistema y de configuración. Debe conocer los conectores de la tarjeta madre para instalar componentes y cables correctamente.

Temas:

- [Puentes y conectores de la placa base](#)
- [Configuración del puente de la placa base](#)
- [Cómo deshabilitar la contraseña olvidada](#)

Puentes y conectores de la placa base



Figura 58. Puentes y conectores de la placa base

Tabla 9. Puentes y conectores de la placa base



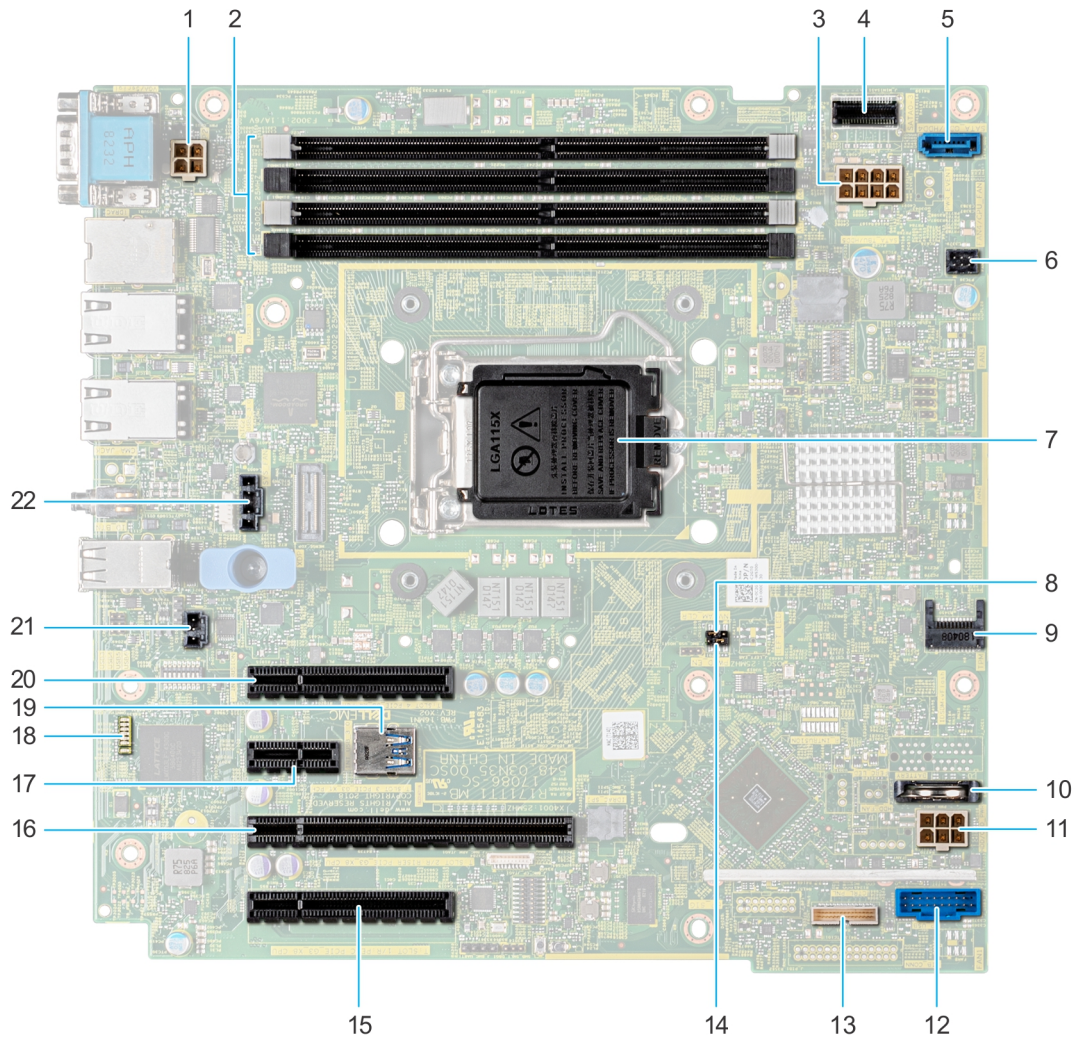

| Elemento | Conector | Descripción |
|----------|----------------|-----------------------------------------|
| 1 | PWR_CPU 1 | Conector de alimentación de CPU P2 |
| 2 | A3, A1, A4, A2 | Sockets de módulo de memoria |
| 3 | PWR_SYSTEM 1 | Conector de alimentación del sistema P1 |
| 4 | SATA 0-3 | Conector del mini cable SAS |
| 5 | SATA_ODD/HDD 4 | Conector de la unidad de disco óptico |
| 6 | FAN 4/CPU_FAN | Conector del ventilador de CPU |
| 7 | CPU | Socket del procesador |

| Elemento | Conector | Descripción |
|----------|--------------------------|----------------------------------------------------------------|
| 8 | NVRAM_CLR | Puente de contraseña NVRAM |
| 9 | TPM | Conector del módulo de plataforma segura |
| 10 | BATERÍA | Conector de la batería de CMOS |
| 11 | HDD/ODD_POWER | Conector de alimentación de la unidad de disco duro |
| 12 | FP_USB | Conector USB del panel frontal |
| 13 | CTRL_PNL | Panel de control |
| 14 | PWRD_EN | Puente de contraseña de restablecimiento del BIOS |
| 15 | Ranura 1: PCIE_G3_X8 CPU | Conector de tarjeta PCIe 1 |
| 16 | Ranura 2: PCIE_G3_X8 CPU | Conector de tarjeta PCIe 2 |
| 17 | Ranura 3: PCIE_G3_X1 PCH | Conector de tarjeta PCIe 3 |
| 18 | LED | Indicadores LED de diagnóstico de la tarjeta madre del sistema |
| 19 | INT_USB_3.0 | Conector USB interno |
| 20 | Ranura 4: PCIE_G3_X4 PCH | Conector de tarjeta PCIe 4 |
| 21 | T_INTRUSION | Conector de intrusión |
| 22 | SYSTEM FAN | Conector del ventilador de enfriamiento del sistema |

Configuración del puente de la placa base

Para obtener información sobre el restablecimiento del puente de contraseña para deshabilitar una contraseña, consulte la sección [Deshabilitación de una contraseña olvidada](#).

Tabla 10. Configuración del puente de la placa base

| Puente | Configuración | Descripción |
|-----------|-----------------------------------------------------------------------------------------------------|--------------------------------------------------------------------------------------------------------------------------------------------------------------------------------------------------------------------------------------------------------------------------|
| PWRD_EN |  2 4 6 (default) | La función de contraseña del BIOS está habilitada. |
| |  | La función de contraseña del BIOS está deshabilitada. El acceso local a la iDRAC se desbloqueará la próxima vez que se apague y se encienda la alimentación de CA. El restablecimiento de contraseña de la iDRAC se habilita en el menú F2 de configuración de la iDRAC. |
| NVRAM_CLR |  1 3 5 (default) | La configuración del BIOS se conserva al iniciar el sistema. |
| |  | La configuración del BIOS se borra al iniciar el sistema. |

Cómo deshabilitar la contraseña olvidada

Las características de seguridad del software del sistema incluyen una contraseña del sistema y una contraseña de configuración. El puente de contraseña habilita y deshabilita las características de contraseña y borra cualquier contraseña actualmente en uso.

Requisitos previos

⚠ PRECAUCIÓN: Muchas de las reparaciones deben ser realizadas únicamente por un técnico de servicio autorizado. El usuario debe llevar a cabo únicamente las tareas de solución de problemas y las reparaciones sencillas autorizadas en la documentación del producto o indicadas por el personal de servicio y de asistencia en línea o telefónica. Los daños causados por reparaciones no autorizadas por Dell no están cubiertos por la garantía. Lea y siga las instrucciones de seguridad que se envían con el producto.

Pasos

- 1 Apague el sistema, incluidos los periféricos conectados, y desconéctelo del enchufe.
- 2 Extraiga la cubierta del sistema.
- 3 Mueva el puente de la placa base de las patas 2 y 4 a las patas 4 y 6.
- 4 Instale la cubierta del sistema.

Las contraseñas existentes no se deshabilitan (borran) hasta que el sistema se inicie con el puente en las clavijas 4 y 6. Sin embargo, antes de asignar una nueva contraseña del sistema o de configuración, deberá regresar el puente a las clavijas 2 y 4.

ⓘ NOTA: Si asigna una nueva contraseña del sistema o de configuración con el puente en las patas 4 y 6, el sistema deshabilitará las nuevas contraseñas la próxima vez que se inicie.

- 5 Vuelva a conectar el sistema a la toma eléctrica y enciéndalo junto con los periféricos que tenga conectados.
- 6 Apague el sistema, incluidos los periféricos conectados, y desconecte el sistema del enchufe.
- 7 Extraiga la cubierta del sistema.
- 8 Mueva el puente de la placa base de las patas 4 y 6 a las patas 2 y 4.
- 9 Instale la cubierta del sistema.
- 10 Vuelva a conectar el sistema a la toma eléctrica y enciéndalo junto con los periféricos que tenga conectados.
- 11 Asigne una nueva contraseña del sistema o de configuración.

Especificaciones técnicas

En esta se describen las especificaciones técnicas y ambientales del sistema.

Temas:

- Dimensiones del chasis
- Peso del sistema
- Especificaciones del procesador
- Sistemas operativos compatibles
- Especificaciones de PSU
- Especificaciones del ventilador de enfriamiento
- Especificaciones de la batería del Sistema
- Especificaciones de la tarjeta expansión
- Especificaciones de la memoria
- Especificaciones del controlador de almacenamiento
- Especificaciones de la unidad
- Especificaciones de puertos y conectores
- Especificaciones de vídeo
- Especificaciones ambientales

Dimensiones del chasis



Figura 59. Dimensiones del chasis

Tabla 11. Dimensiones del system PowerEdge T140 de Dell EMC

| Xa | Xb | Ya | Yb | Za | Zb | Zc |
|---------------------|----|----------------------|---------------------------|----------------------------------------------------|-------------------------|----------------------------|
| 175 mm (6,89 pulg.) | ND | 360 mm (14,17 pulg.) | 362.9 mm (14.29 pulgadas) | Con bisel: 35 mm (1,38 pulgadas) Sin bisel: N/C | 400 mm (15.75 pulgadas) | 418.75 mm (16.49 pulgadas) |

Peso del sistema

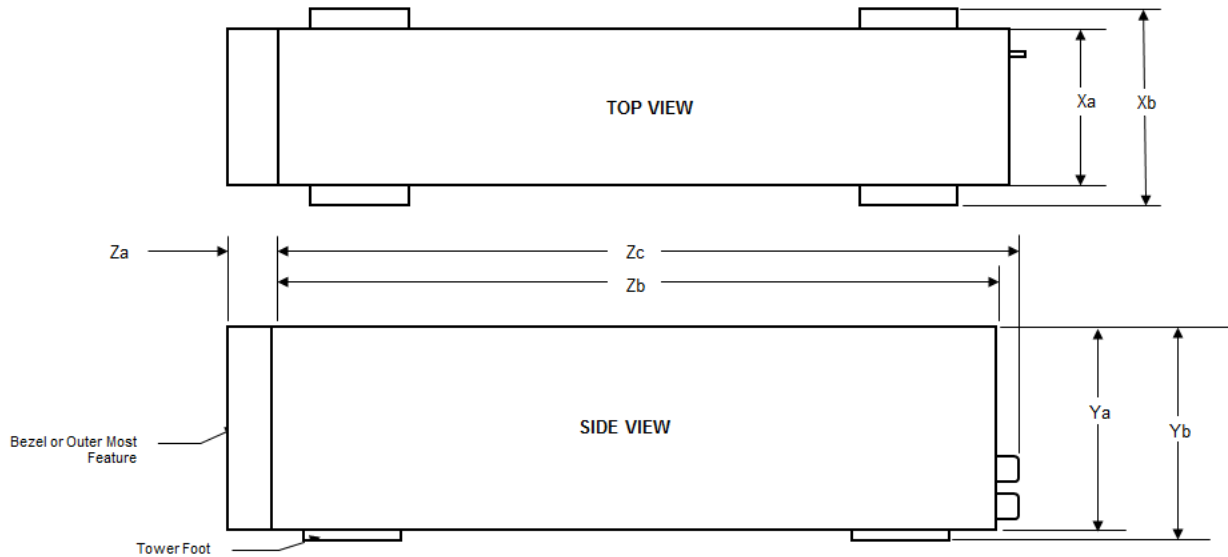
Tabla 12. Peso del sistema PowerEdge T140 de Dell EMC

| Configuración del Sistema | Peso máximo (con todas las unidades) |
|------------------------------|--------------------------------------|
| Unidades de 4 x 3.5 pulgadas | 11.84 kg (26.1 lb) |

Especificaciones del procesador

Tabla 13. Especificaciones del procesador de PowerEdge T140 de Dell EMC

| Procesadores admitidos | Número de procesadores admitidos |
|---------------------------------|----------------------------------|
| Procesador escalable Intel Xeon | Uno |

Sistemas operativos compatibles

PowerEdge T140 de Dell EMC es compatible con los siguientes sistemas operativos:

- Canonical Ubuntu LTS
- Citrix XenServer
- Microsoft Windows Server
- Red Hat Enterprise Linux
- SUSE Linux Enterprise Server
- VMware ESXi

❗ **NOTA:** Para obtener más información, vaya a [Dell.com/ossupport](https://www.dell.com/ossupport).

❗ **NOTA:** Para obtener más información sobre las adiciones y versiones específicas, vaya a <https://www.dell.com/support/home/Drivers/SupportedOS/poweredge-t140>.

Especificaciones de PSU

El sistema PowerEdge T140 de Dell EMC es compatible con hasta una unidad de suministro de energía (PSU) cableada de CA.

Tabla 14. Especificaciones de la PSU de PowerEdge T140 de Dell EMC

| PSU | Clase | Disipación de calor (máxima) | Frecuencia | Voltaje | CA | | CC | Actual |
|-------------|-------|------------------------------|------------|-----------------------------|---------------------------|---------------------------|-----|--------|
| | | | | | Línea alta de 100 a 240 V | Línea baja de 100 a 140 V | | |
| 365 W de CA | Gold | 1908 BTU/h | 50/60 Hz | 100-240 V CA, autoajustable | 365 V | N/A | N/A | 5 A |

❗ **NOTA:** La disipación de calor se calcula mediante la potencia en vatios del sistema de alimentación.

❗ **NOTA:** Este sistema también ha sido diseñado para la conexión a sistemas de alimentación de TI con un voltaje entre fases no superior a 240 V.

Especificaciones del ventilador de enfriamiento

El system PowerEdge T140 de Dell EMC es compatible con los siguientes elementos:

- Un ventilador de enfriamiento del sistema ubicado en la parte posterior del sistema.
- Un ventilador de enfriamiento del procesador ubicado en el disipador de calor.

❗ **NOTA:** Cuando seleccione o actualice la configuración del system, para garantizar un uso de energía óptimo, verifique el consumo de energía del system con Dell Energy Smart Solution Advisor, disponible en [Dell.com/ESSA](https://www.dell.com/ESSA).

Especificaciones de la batería del Sistema

El system PowerEdge T140 de Dell EMC es compatible con la batería de tipo botón de litio CR 2032 y 3 Vsystem

Especificaciones de la tarjeta expansión

El sistema PowerEdge T140 de Dell EMC es compatible con hasta cuatro PCI Express (PCIe) de 3.ª generación.

Tabla 15. Ranuras de tarjetas de expansión compatibles con la tarjeta madre del sistema

| Ranura PCIe | Conexión del procesador | Altura de la ranura de PCIe | Longitud de la ranura de PCIe | Anchura de la ranura |
|---------------------------|-----------------------------------------------|-----------------------------|-------------------------------|--------------------------|
| Ranura 1 (3.ª generación) | Procesador | Altura completa | Media longitud | Vínculo x8 en ranura x8 |
| Ranura 2 (3.ª generación) | Procesador | Altura completa | Media longitud | Vínculo x8 en ranura x16 |
| Ranura 3 (3.ª generación) | Concentrador del controlador de la plataforma | Altura completa | Media longitud | x1 |
| Ranura 4 (3.ª generación) | Concentrador del controlador de la plataforma | Altura completa | Media longitud | Vínculo x4 en ranura x8 |

NOTA: Las tarjetas de expansión no son de intercambio directo.

Especificaciones de la memoria

El sistema PowerEdge T140 de Dell EMC es compatible con las siguientes especificaciones de memoria para un funcionamiento optimizado:

Tabla 16. Especificaciones de la memoria

| Tipo de módulo DIMM | Rango de DIMM | Capacidad de DIMM | RAM mínima | RAM máxima |
|---------------------|---------------|-------------------|------------|------------|
| UDIMM | Rango único | 8 GB | 8 GB | 32 GB |
| | | 16 GB | 16 GB | 64 GB |
| | Rango dual | 8 GB | 8 GB | 32 GB |
| | | 16 GB | 16 GB | 64 GB |

Especificaciones del controlador de almacenamiento

El sistema PowerEdge T140 de Dell EMC es compatible con las siguientes tarjetas de controladora:

Tabla 17. Tarjetas de controladora del system PowerEdge T140 de Dell EMC

| Controladoras internas | Controladoras externas |
|-------------------------------------------------------------------------------------------------|---------------------------------------------------------------------------|
| <ul style="list-style-type: none"> PERC H730P PERC H330 HBA330 | <ul style="list-style-type: none"> SAS Ext. de 12 Gbps HBA |

Especificaciones de la unidad

Unidades

El system PowerEdge T140 de Dell EMC es compatible con lo siguiente:

- Unidades SAS, SATA de 4 x 3.5 pulgadas

NOTA: Para un sistema con capacidad de unidad de 4 TB (o más), la PERC es necesaria para el control térmico.

Unidades ópticas

El system PowerEdge T140 de Dell EMC es compatible con las siguientes unidades ópticas.

Tabla 18. Tipo de unidad óptica compatible

| Tipo de unidad compatible | Número de unidades compatibles |
|----------------------------------------------------|--------------------------------|
| Unidad de DVD +/-RW o unidad SATA DVD-ROM dedicada | Uno |

Especificaciones de puertos y conectores

Especificaciones de puertos USB

Tabla 19. Especificaciones del puerto USB del system PowerEdge T140 de Dell EMC

| Panel frontal | Panel posterior | USB interno |
|---------------------------------------------------------------------------------------------------------------------------------------------------------------------------------------------------------------------------------------------------------------------------------------------------------------------------------|------------------------------------------------------------------------------------------------------------------------------------------------------------------------|------------------------------------------------------------------------------------------------------------|
| <ul style="list-style-type: none">Un puerto que cumple con los requisitos de USB 3.0Un puerto que cumple con los requisitos de microUSB 2.0 para iDRAC Direct <p>NOTA: El puerto que cumple con los requisitos de USB 2.0 solo se puede usar como puerto de administración o de iDRAC Direct.</p> | <ul style="list-style-type: none">Dos puertos que cumplen con los requisitos de USB 3.0Cuatro puertos que cumplen con los requisitos de USB 2.0 | <ul style="list-style-type: none">Un puerto que cumple con los requisitos de USB 3.0 interno |

Especificaciones de puertos de NIC

El sistema PowerEdge T140 de Dell EMC es compatible con hasta dos puertos de controladora de interfaz de red (NIC) de 10/100/1000 Mbps ubicados en el panel posterior.

Especificaciones de conector en serie

El system PowerEdge T140 de Dell EMC es compatible con un conector en serie en el panel posterior, que es un conector de 9 clavijas, de equipo de terminal de datos (DTE) y que cumple con los requisitos de 16550.

Especificación de puertos de VGA

El system PowerEdge T140 de Dell EMC es compatible con dos puertos VGA de 15 clavijas, uno en la parte frontal y uno en la parte posterior del system.

NOTA: El puerto VGA frontal solo se encuentra disponible en la configuración en modo bastidor.

Especificaciones de vídeo

El system PowerEdge T140 de Dell EMC es compatible con la tarjeta gráfica Matrox G200eR2 con capacidad de 16 MB.

Tabla 20. Opciones de resolución de vídeo compatibles

| Solución | Frecuencia de actualización | Profundidad del color (bits) |
|-----------|-----------------------------|------------------------------|
| 640x480 | 60, 70 | 8, 16, 24 |
| 800x600 | 60, 75, 85 | 8, 16, 24 |
| 1024x768 | 60, 75, 85 | 8, 16, 24 |
| 1152x864 | 60, 75, 85 | 8, 16, 24 |
| 1280x1024 | 60, 75 | 8, 16, 24 |

Especificaciones ambientales

NOTA: Para obtener más información sobre las certificaciones medioambientales, consulte la *Hoja de datos medioambiental de productos* ubicada con los Manuales y documentos en Dell.com/support/home.

Tabla 21. Especificaciones de temperatura

| Temperatura | Especificaciones |
|-------------------------------------------------------------------------|----------------------------------------------------------------------------------------------------------------------------|
| Almacenamiento | De -40 a 65 °C (-40 a 149 °F) |
| Funcionamiento continuo (para altitudes inferiores a 950 m o 3117 pies) | De -10 °C a 35 °C (de 50 °F a 95 °F) sin que el equipo reciba la luz directa del sol |
| Aire limpio | Para obtener información acerca de Fresh Air, consulte la sección Temperatura de funcionamiento ampliada . |
| Degradado de temperatura máxima (en funcionamiento y almacenamiento) | 20 °C/h (36 °F/h) |

Tabla 22. Especificaciones de humedad relativa

| Humedad relativa | Especificaciones |
|-------------------|---------------------------------------------------------------------------------------------------------------------------------------------------|
| Almacenamiento | 5 % a 95 % de humedad relativa con un punto de condensación máximo de 33 °C (91 °F). La atmósfera debe estar sin condensación en todo momento. |
| En funcionamiento | Entre un 10% y un 80% de humedad relativa con un punto de condensación máximo de 29 °C (84,2 °F). |

Tabla 23. Especificaciones de vibración máxima

| Vibración máxima | Especificaciones |
|-------------------|-------------------------------------------------------------------------------------------|
| En funcionamiento | 0,26 G _{rms} de 5 Hz a 350 Hz (todas las orientaciones de funcionamiento) |
| Almacenamiento | 1,88 G _{rms} de 10 Hz a 500 Hz durante 15 minutos (evaluados los seis laterales) |

Tabla 24. Especificaciones de impulso de impacto máximo

| Impulso de impacto máximo | Especificaciones |
|---------------------------|---------------------------------------------------------------------------------------------------------------------------------------------------------------------|
| En funcionamiento | Seis impulsos ejecutados consecutivamente en el sentido positivo y negativo de los ejes "x", "y" y "z", de 6 G durante un máximo de 11 ms. |
| Almacenamiento | Seis impulsos ejecutados consecutivamente en los ejes "x", "y" y "z", positivo y negativo (un impulso en cada lado del sistema), de 71 G durante un máximo de 2 ms. |

Tabla 25. Especificación de altitud máxima

| Altitud máxima | Especificaciones |
|-------------------|------------------------|
| En funcionamiento | 3048 m (10,000 pies) |
| Almacenamiento | 12 000 m (39 370 pies) |

Tabla 26. Especificaciones de reducción de temperatura de funcionamiento

| Reducción de la temperatura de funcionamiento | Especificaciones |
|-----------------------------------------------|-------------------------------------------------------------------------------------------------------|
| Hasta 35 °C (95 °F) | La temperatura máxima se reduce 1 °C cada 300 m (1 °F/547 pies) por encima de los 950 m (3.117 pies). |
| De 35 a 40 °C (95 a 104 °F) | La temperatura máxima se reduce 1 °C cada 175 m (1 °F/319 pies) por encima de los 950 m (3.117 pies). |
| De 40 a 45 °C (104 a 113 °F) | La temperatura máxima se reduce 1 °C cada 125 m (1 °F/228 pies) por encima de los 950 m (3.117 pies). |

Temperatura de funcionamiento estándar

Tabla 27. Especificaciones de temperatura de funcionamiento estándar

| Temperatura de funcionamiento estándar | Especificaciones |
|-------------------------------------------------------------------------|--------------------------------------------------------------------------------------|
| Funcionamiento continuo (para altitudes inferiores a 950 m o 3117 pies) | De 10 °C a 35 °C (de 50 °F a 95 °F) sin que el equipo reciba la luz directa del sol. |

Temperatura de funcionamiento ampliada

Tabla 28. Especificaciones de la temperatura de funcionamiento ampliada

| Temperatura de funcionamiento ampliada | Especificaciones |
|----------------------------------------|---------------------------------------------------------------------------------------------|
| Funcionamiento continuado | De 5 °C a 40 °C con una humedad relativa de 5 % a 85 % y un punto de condensación de 29 °C. |

| Temperatura de funcionamiento ampliada | Especificaciones |
|---------------------------------------------|----------------------------------------------------------------------------------------------------------------------------------------------------------------------------------------------------------------------------------------------------------------------------------------------------------------------------------------------------------------------------------------------------------------------------------------------------------------------------------------------------------------------------------------|
| | <p>NOTA: Fuera de la temperatura de funcionamiento estándar (de 10 °C a 35 °C), el sistema puede funcionar de manera continua a temperaturas de hasta 5 °C y alcanzar los 40 °C.</p> <p>Para temperaturas comprendidas entre 35 °C y 40 °C, se reduce la temperatura máxima permitida 1 °C cada 175 m (1 °F cada 319 pies) por encima de 950 m (3,1171 pies).</p> |
| ≤ 1% de las horas de funcionamiento anuales | <p>De -5 °C a -45 °C con una humedad relativa de 5 % a 90% y un punto de condensación de 29 °C.</p> <p>NOTA: Fuera del intervalo de temperatura de funcionamiento estándar (de 10 °C a 35 °C), el sistema puede funcionar a una temperatura mínima de -5 °C o máxima de 45 °C durante un máximo del 1 % de sus horas de funcionamiento anuales.</p> <p>Para temperaturas comprendidas entre 40 °C y 45 °C, se reduce la temperatura máxima permitida 1 °C cada 125 m (1 °F cada 228 pies) por encima de 950 m (3,117 pies).</p> |

NOTA: Al funcionar en el intervalo de temperaturas ampliado, el rendimiento del sistema puede verse afectado.

NOTA: Cuando el sistema funciona en el rango de temperatura ampliado, se pueden informar advertencias de temperatura ambiente en el registro de eventos del sistema.

Restricciones de la temperatura de funcionamiento ampliada

- No inicie el sistema en frío debajo de los 5 °C.
- La temperatura máxima de funcionamiento especificada es para una altitud máxima de 3048 m (10 000 pies).
- Es necesaria una unidad de suministro de energía redundante.
- Es necesario un ventilador del sistema.
- No se admiten tarjetas periféricas que no hayan sido autorizadas por Dell ni tarjetas periféricas superiores a 25 W.
- No se admite GPU.
- La unidad de respaldo de cinta no es compatible.
- Para un sistema con capacidad de unidad de 4 TB (o más), la PERC es necesaria para el control térmico.

Matriz de restricción térmica

Tabla 29. Matriz de restricciones térmicas

| Ambiente | 25 °C | 30 °C | 35 °C |
|------------|-------------------|-------------------|-------------------|
| Procesador | Sin restricciones | Sin restricciones | Sin restricciones |
| DIMM | Sin restricciones | Sin restricciones | Sin restricciones |
| Unidad | Sin restricciones | Sin restricciones | Sin restricciones |
| Tarjeta | Sin restricciones | Sin restricciones | Sin restricciones |

Especificaciones de la contaminación gaseosa y de partículas

En la tabla a continuación, se definen las limitaciones que ayudan a evitar daños en el equipo de TI y/o fallas de contaminación gaseosa o de partículas. Si los niveles de contaminación gaseosa o de partículas están por encima de los límites especificados y causan daños o fallas en el equipo, es posible que deba corregir las condiciones medioambientales. La solución de las condiciones medioambientales será responsabilidad del cliente.

Tabla 30. Especificaciones de contaminación de partículas

| Contaminación de partículas | Especificaciones |
|-----------------------------|-------------------------------------------------------------------------------------------------------------------------------------------------------------------------------------------------------------------------------------------------------------------------------------------------------------------------------------------------------------------------------------------------------------------------------------------------------------------------------------------------------------------------------------------|
| Filtración de aire | <p>ISO clase 8 por ISO 14644-1 define la filtración de aire de centro de datos con un límite de confianza superior del 95%.</p> <p>ⓘ NOTA: Esta condición solo se aplica a los ambientes de centro de datos. Los requisitos de la filtración de aire no se aplican a los equipos de TI designados para ser utilizados fuera del centro de datos, en entornos tales como una oficina o una fábrica.</p> <p>ⓘ NOTA: El aire que entre en el centro de datos tiene que tener una filtración MERV11 o MERV13.</p> |
| Polvo conductor | <p>El aire debe estar libre de polvo conductor, filamentos de zinc u otras partículas conductoras.</p> <p>ⓘ NOTA: Se aplica a entornos de centro de datos y entornos de centro sin datos.</p> |
| Polvo corrosivo | <ul style="list-style-type: none"> El aire debe estar libre de polvo corrosivo. El polvo residual que haya en el aire debe tener un punto delicuescente inferior a una humedad relativa del 60%. <p>ⓘ NOTA: Se aplica a entornos de centro de datos y entornos de centro sin datos.</p> |

Tabla 31. Especificaciones de contaminación gaseosa

| Contaminación gaseosa | Especificaciones |
|------------------------------|-----------------------------------------------------------------|
| Corrosión del cupón de cobre | <300 Å cada mes por Clase G1 de acuerdo con ANSI/ISA71.04-1985. |
| Corrosión del cupón de plata | <200 Å cada mes de acuerdo con AHSRAE TC9.9. |

ⓘ **NOTA:** Niveles máximos de contaminación corrosiva medidos al $\leq 50\%$ de humedad relativa

Códigos de indicadores y diagnóstico del sistema

Los indicadores de diagnóstico situados en el panel frontal del sistema muestran el estado del sistema durante el inicio del sistema.

Temas:

- Códigos indicadores de la condición del sistema y de ID. del sistema
- Códigos de los indicadores de la NIC
- Códigos indicadores de la unidad de suministro de energía cableada no redundante
- Uso de los diagnósticos del sistema

Códigos indicadores de la condición del sistema y de ID. del sistema

El indicador de ID y estado del sistema está ubicado en el panel frontal del sistema.



Figura 60. Indicador de estado e ID del sistema

Tabla 32. Códigos indicadores de la condición del sistema y de ID. del sistema

| Código indicador de ID y estado del sistema | Estado |
|---------------------------------------------|------------------------------------------------------------------------------------------------------------------------------------------------------------------------------------------------------------------------------------------------------------------------------------------------------------------------------------------------------------------------------------------------------------|
| Azul fijo | Indica que el sistema está encendido y en buen estado, y el modo de ID del sistema no está activo. Presione el botón de ID y estado del sistema para cambiar al modo de ID del sistema. |
| Azul parpadeante | Indica que el modo de ID del sistema está activo. Presione el botón de ID y estado del sistema para cambiar al modo de estado del sistema. |
| Ámbar fijo | Indica que el sistema se encuentra en modo a prueba de errores. Si el problema persiste, consulte la sección Obtención de ayuda. |
| Luz ámbar parpadeante | Indica que el sistema tiene una falla. Verifique el registro de eventos del sistema para ver si hay mensajes de error específicos. Para obtener información acerca de los mensajes de error y eventos generados por el firmware del sistema y los agentes que supervisan los componentes del sistema, consulte la página de Búsqueda de códigos de error en qrl.dell.com |

Códigos de los indicadores de la NIC

Cada NIC en la parte posterior del sistema tiene indicadores que proporcionan información sobre estado de enlace y actividad. El indicador LED de actividad indica si se están transfiriendo datos a través de la NIC, y el indicador LED de enlace indica la velocidad de la red conectada.



Figura 61. Códigos de los indicadores de la NIC

- 1 Indicador LED de enlace
- 2 Indicador LED de actividad

Tabla 33. Códigos de los indicadores de la NIC

| Estado | Estado |
|---------------------------------------------------------------------------------------------------------|------------------------------------------------------------------------------------------------------------------|
| Los indicadores de actividad y de enlace están apagados. | La NIC no está conectada a la red. |
| El indicador de enlace emite una luz verde y el indicador de actividad emite una luz verde parpadeante. | La NIC está conectada a una red válida a la máxima velocidad de puerto y se envían o reciben datos. |
| El indicador de enlace emite una luz ámbar y el indicador de actividad emite una luz verde parpadeante. | La NIC está conectada a una red válida a menos de la máxima velocidad de puerto y se envían o reciben datos. |
| El indicador de enlace emite una luz verde y el indicador de actividad está apagado. | La NIC está conectada a una red válida a la máxima velocidad de puerto y no se envían ni reciben datos. |
| El indicador de enlace emite una luz ámbar y el indicador de actividad está apagado. | La NIC está conectada a una red válida a menos de la máxima velocidad de puerto y no se envían ni reciben datos. |
| El indicador de enlace emite una luz verde parpadeante y el indicador de actividad está apagado. | La identificación de la NIC se habilita mediante la utilidad de configuración de la NIC. |

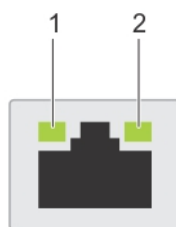
Códigos indicadores de la unidad de suministro de energía cableada no redundante

Pulse el botón de autodiagnóstico para llevar a cabo una comprobación rápida del estado de la unidad de fuente de alimentación (PSU) cableada no redundante del sistema.



Figura 62. Indicador de estado de la fuente de alimentación de CA cableada no redundante y botón de autodiagnóstico

- | | |
|----------------------------|--------------------------------------------------------------------|
| 1 Botón de autodiagnóstico | 2 Indicador de estado de la unidad de fuente de alimentación de CA |
|----------------------------|--------------------------------------------------------------------|

Tabla 34. indicador de estado de la unidad de fuente de alimentación de CA no redundante

| Patrón de los indicadores de alimentación | Estado |
|-------------------------------------------|----------------------------------------------------------------------------------------------------------------------------------------------|
| Apagado | La alimentación no está conectada o la fuente de alimentación es defectuosa. |
| Verde | Una fuente de alimentación válida está conectada a la unidad de fuente de alimentación y la unidad de fuente de alimentación está operativa. |

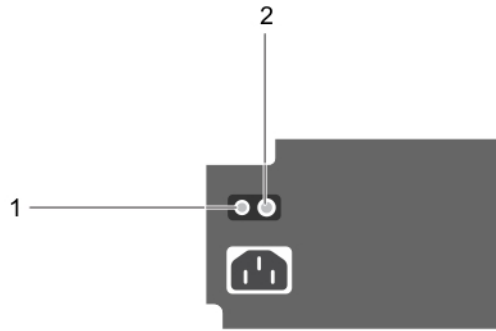
Uso de los diagnósticos del sistema

Si experimenta algún problema con el sistema, ejecute los diagnósticos del sistema antes de ponerse en contacto con Dell para recibir asistencia técnica. El objetivo de ejecutar los diagnósticos del sistema es realizar pruebas en el hardware sin necesidad de agregar equipos ni arriesgarse a perder datos. Si no puede corregir el problema, el personal de servicio y asistencia puede utilizar los resultados de las pruebas de diagnóstico para ayudarle a resolver el problema.

Diagnósticos incorporados del sistema de Dell

NOTA: Los diagnósticos incorporados del sistema de Dell también se conocen como diagnósticos Enhanced Pre-boot System Assessment (ePSA).

Los diagnósticos incorporados del sistema ofrecen un conjunto de opciones para determinados dispositivos o grupos de dispositivos que permiten:

- Ejecutar pruebas automáticamente o en modo interactivo
- Repetir las pruebas
- Visualizar o guardar los resultados de las pruebas
- Ejecutar pruebas exhaustivas para introducir pruebas adicionales que ofrezcan más información sobre los dispositivos que han presentado errores
- Ver mensajes de estado que indican si las pruebas se han completado correctamente
- Ver mensajes de error que informan de los problemas que se han encontrado durante las pruebas

Ejecución de los diagnósticos incorporados del sistema desde Boot Manager

Ejecute los diagnósticos incorporados del sistema (ePSA) si el sistema no se inicia.

- 1 Cuando el sistema de esté iniciando, presione <F11> .
- 2 Utilice las teclas de flecha hacia arriba y abajo para seleccionar **System Utilities (Utilidades del sistema) > Launch Diagnostics (Iniciar diagnósticos)**.
- 3 Otra opción es presionar F10 durante el inicio del sistema y seleccionar **Hardware Diagnostics (Diagnósticos de hardware) > Run Hardware Diagnostics (Ejecutar diagnósticos de hardware)**.

Aparece la ventana **ePSA Pre-boot System Assessment (Evaluación del sistema de preinicio ePSA)**, que enumera todos los dispositivos detectados en el sistema. El diagnóstico comienza ejecutando las pruebas en todos los dispositivos detectados.

Ejecución de los diagnósticos incorporados del sistema de Dell Lifecycle Controller

- 1 Mientras se inicia el sistema, presione F10.
- 2 Seleccione **Hardware Diagnostics (Diagnósticos de hardware) → Run Hardware Diagnostics (Ejecutar los diagnósticos de hardware)**.

Aparece la ventana **ePSA Pre-boot System Assessment (Evaluación del sistema de preinicio ePSA)**, que enumera todos los dispositivos detectados en el sistema. El diagnóstico comienza ejecutando las pruebas en todos los dispositivos detectados.

Controles de la utilidad de diagnóstico del sistema

| Menú | Descripción |
|------------------------------|-----------------------------------------------------------------------------------------------------------------------------------------------------------------|
| Configuración | Muestra la configuración y la información de estado de todos los dispositivos detectados. |
| Resultados | Muestra los resultados de las pruebas ejecutadas. |
| Condición del sistema | Muestra una visión general actual del rendimiento del sistema. |
| Event log | Muestra un registro que incluye las pruebas ejecutadas en el sistema y cuándo se realizaron. Se muestra si hay, al menos, una descripción de evento registrada. |

Obtención de ayuda

Temas:

- [Información de servicio de reciclado o vida útil](#)
- [Cómo ponerse en contacto con Dell](#)
- [Acceso a la información del sistema mediante QRL](#)
- [Asistencia automatizada con SupportAssist](#)

Información de servicio de reciclado o vida útil

Los servicios de reciclaje y recuperación se ofrecen para este producto en determinados países. Si desea desechar componentes del sistema, visite Dell.com/recyclingworldwide y seleccione el país correspondiente.

Cómo ponerse en contacto con Dell

Dell proporciona varias opciones de servicio y asistencia en línea y por teléfono. Si no dispone de una conexión a Internet activa, puede encontrar información de contacto en la factura de compra, en el comprobante de entrega o en el catálogo de productos de Dell. La disponibilidad varía según el país y el producto y es posible que algunos de los servicios no estén disponibles en su área. Si desea ponerse en contacto con Dell para tratar asuntos relacionados con las ventas, la asistencia técnica o el servicio al cliente:

- 1 Vaya a Dell.com/support/home
- 2 Seleccione su país del menú desplegable en la esquina inferior derecha de la página.
- 3 Para obtener asistencia personalizada:
 - a Introduzca la etiqueta de servicio del sistema en el campo **Enter your Service Tag (Introducir etiqueta de servicio)**.
 - b Haga clic en **Submit (Enviar)**.
Aparece la página de asistencia que muestra las diferentes categorías de asistencia.
- 4 Para obtener asistencia general:
 - a Seleccione la categoría del producto.
 - b Seleccione el segmento del producto.
 - c Seleccione el producto.
Aparece la página de asistencia que muestra las diferentes categorías de asistencia.
- 5 Para obtener detalles de contacto de Dell Global Technical Support:
 - a Haga clic en [Soporte técnico global](#)
 - b La página **Contact Technical Support (Contactar con el servicio de asistencia técnica)** se muestra con detalles para llamar a, hablar por chat con, o enviar correos electrónicos al equipo de Dell Global Technical Support.

Acceso a la información del sistema mediante QRL

Puede usar el localizador de recursos rápido (QRL) ubicado en la etiqueta informativa en la parte frontal del T140 para acceder a la información acerca del PowerEdge T140 de Dell EMC.

Prerrequisitos

Asegúrese de que el teléfono inteligente o tablet tiene el código QR escáner instalado.

El QRL contiene la siguiente información acerca del sistema:

- Vídeos explicativos

- Materiales de referencia, que incluyen el Manual de instalación y servicio, y una descripción general mecánica
- La etiqueta de servicio del sistema para acceder de manera rápida su configuración hardware específica y la información de la garantía
- Un vínculo directo a Dell para ponerse en contacto con el servicio de asistencia técnica y equipos de ventas

Pasos

- 1 Vaya a Dell.com/qrl y navegue hasta un producto específico o
- 2 Utilice el teléfono inteligente o la tableta para explorar el código de recursos rápido (QR) específico del modelo en el sistema o en la sección del Localizador de recursos rápido.

Localizador de recursos rápido para el system PowerEdge T140 de Dell EMC



Figura 63. Localizador de recursos rápido para el system PowerEdge T140 de Dell EMC

Asistencia automatizada con SupportAssist

Dell EMC SupportAssist es una oferta de servicios opcional de Dell EMC que automatiza el soporte técnico para sus dispositivos de redes, almacenamiento y servidor de Dell EMC. Mediante la instalación y la configuración de la aplicación SupportAssist en su entorno de TI, puede recibir los siguientes beneficios:

- **Detección de problemas automatizada:** SupportAssist supervisa los dispositivos de Dell EMC y detecta automáticamente los problemas de hardware, de manera proactiva y predictiva.
- **Creación de casos automatizados:** cuando se detecta un problema, SupportAssist abre automáticamente un caso de soporte con el soporte técnico de Dell EMC.
- **Recopilación de diagnósticos automatizados:** SupportAssist recopila automáticamente información de estado del sistema de sus dispositivos y la carga de forma segura a Dell EMC. El soporte técnico de Dell EMC utiliza esta información para solucionar el problema.
- **Comunicación proactiva:** un agente de soporte técnico de Dell EMC se comunica con usted acerca del caso de soporte y le ayuda a resolver el problema.

Los beneficios disponibles varían según los derechos del servicio de Dell EMC adquiridos para su dispositivo. Para obtener más información sobre SupportAssist, vaya a Dell.com/supportassist.

Recursos de documentación

En esta sección se proporciona información sobre los recursos de documentación para el sistema.

Para ver el documento que aparece en la tabla de recursos de documentación, realice lo siguiente:

- En el sitio web de soporte de Dell EMC:
 - a Haga clic en el vínculo de documentación que se proporciona en la columna Ubicación de la tabla.
 - b Haga clic en el producto necesario o la versión del producto necesaria.

 **NOTA: Para localizar el nombre y modelo del producto, consulte la parte frontal del sistema.**

- c En la página de Soporte para productos, haga clic en **Manuales y documentos**.
- Mediante los motores de búsqueda, realice lo siguiente:
 - Escriba el nombre y la versión del documento en el cuadro de búsqueda.

Tabla 35. Recursos de documentación adicional para el sistema

| Tarea | Documento | Ubicación |
|---------------------------|-----------------------------------------------------------------------------------------------------------------------------------------------------------------------------------------------------------------------------------------------------------------------------------------------------------------------------------------------------------------------------------------------------------------------------------------------------------------------------------------------------------------------------------------------------------------------------------------------------------------------------------------------------------------------------------------------------------------------------------------------------------------------------------------------------------------------------------------------------------------------|--------------------------------------------------------------------------|
| Configuración del sistema | <p>Para obtener más información sobre la instalación y sujeción del sistema en un rack, consulte la Guía de instalación del riel incluida con su solución de rack.</p> <p>Para obtener información acerca de la configuración del sistema, consulte el documento <i>Guía de introducción</i> enviado con el sistema.</p> | Dell.com/poweredgemanuals |
| Configuración del sistema | <p>Para obtener más información sobre las funciones de iDRAC, la configuración y el registro en iDRAC, y la administración del sistema de forma remota, consulte Dell Remote Access Controller User's Guide (Guía del usuario de Integrated Dell Remote Access Controller).</p> <p>Para obtener más información para entender los subcomandos del administrador de controladora de acceso remoto (RACADM) y las interfaces de RACADM compatibles, consulte la Guía de la CLI de RACADM para iDRAC.</p> <p>Para obtener más información acerca de Redfish y el protocolo, los esquemas compatibles y la creación de eventos de Redfish implementados en iDRAC, consulte la guía de API de Redfish.</p> <p>Para obtener más información sobre descripciones de objetos y grupos de base de datos de propiedad de iDRAC, consulte la Guía del registro de atributos.</p> | Dell.com/poweredgemanuals |
| | Para obtener más información sobre versiones anteriores de los documentos de iDRAC, realice lo siguiente: | Dell.com/idracmanuals |

| Tarea | Documento | Ubicación |
|-----------------------------------------------------|------------------------------------------------------------------------------------------------------------------------------------------------------------------------------------------------------------------------------------------------------------|--------------------------------------------------------------------------------------------------------------|
| | Para identificar la versión de iDRAC disponible en el sistema, en la interfaz web de iDRAC, haga clic en ? > Acerca de . | |
| | Para obtener información sobre la instalación del sistema operativo, consulte la documentación del sistema operativo. | Dell.com/operatingsystemmanuals |
| | Para obtener información sobre la actualización de controladores y firmware, consulte la sección Métodos para descargar firmware y controladores en este documento. | Dell.com/support/drivers |
| Administración del sistema | Para obtener más información sobre el software de administración de sistemas ofrecidos por Dell, consulte la Dell OpenManage Systems Management Overview Guide (Guía de descripción general de Dell OpenManage Systems Management). | Dell.com/poweredge manuals |
| | Para obtener información acerca de la configuración, el uso y la solución de problemas de OpenManage, consulte la Dell OpenManage Server Administrator User's Guide (Guía del usuario sobre el administrador de servidores Dell OpenManage). | Dell.com/openmanagemanuals > OpenManage Server Administrator |
| | Para obtener más información sobre la instalación, el uso y la resolución de problemas de Dell OpenManage Essentials, consulte la Dell OpenManage Essentials User's Guide (Guía del usuario de Dell OpenManage Essentials). | Dell.com/openmanagemanuals > OpenManage Essentials |
| | Para obtener información sobre la instalación y el uso de Dell SupportAssist, consulte Dell EMC SupportAssist Enterprise User's Guide (Guía del usuario de Dell EMC SupportAssist Enterprise). | Dell.com/serviceabilitytools |
| | Para obtener más información sobre la administración de sistemas empresariales de programas para socios, consulte los documentos de administración de sistemas OpenManage Connections Enterprise. | Dell.com/openmanagemanuals |
| Cómo trabajar con controladores RAID Dell PowerEdge | Para obtener información sobre las funciones de las controladoras RAID Dell PowerEdge (PERC), las controladoras de RAID de software o la tarjeta BOSS y la implementación de las tarjetas, consulte la documentación de la controladora de almacenamiento. | Dell.com/storagecontrollermanuals |
| Sucesos y mensajes de error | Para obtener información sobre los mensajes de eventos y error generados por el firmware del sistema y los agentes que supervisan los componentes del sistema, consulte la Búsqueda de códigos de error. | Dell.com/qrl |

| Tarea | Documento | Ubicación |
|-----------------------------------|------------------------------------------------------------------------------------------------------------------------------------------------------------------------------------|--------------------------------------------------------------------------|
| Solución de problemas del sistema | Para obtener información sobre cómo identificar y solucionar problemas del servidor PowerEdge, consulte Server Troubleshooting Guide (Guía de solución de problemas del servidor). | Dell.com/poweredgemanuals |