

Register your product and get support at
www.philips.com/welcome

HD7448, HD7446



PHILIPS



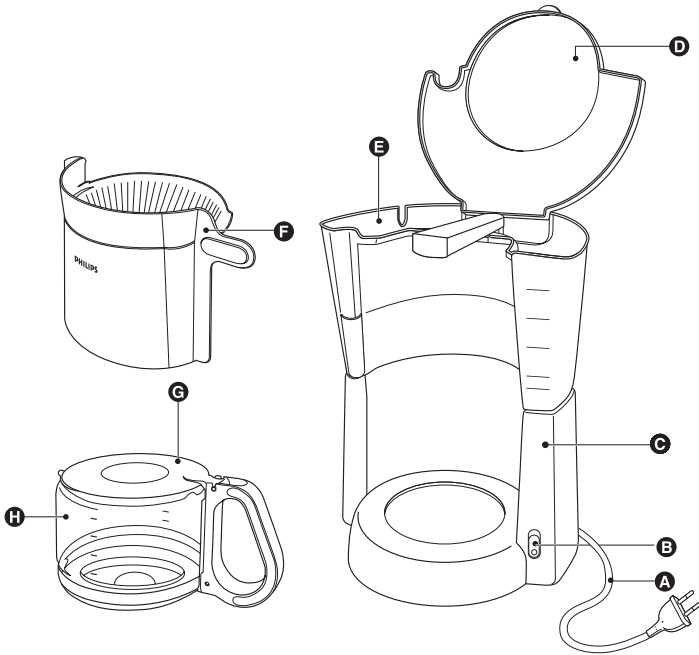



ENGLISH	6
DANSK	14
DEUTSCH	22
ΕΛΛΗΝΙΚΑ	31
ESPAÑOL	41
SUOMI	50
FRANÇAIS	58
INDONESIA	67
ITALIANO	75
NEDERLANDS	83
NORSK	91
PORTUGUÊS	99
SVENSKA	107
ภาษาไทย	115
TÜRKÇE	121
العربية	135
فارسی	142

6 ENGLISH

Introduction

Congratulations on your purchase and welcome to Philips! To fully benefit from the support that Philips offers, register your product at www.philips.com/welcome.

General description (Fig. 1)

- A** Cord with mains plug
- B** On/off switch
- C** Coffeemaker
- D** Lid of coffeemaker
- E** Water tank
- F** Filter holder
- G** Lid of jug
- H** Jug

Important

Read this user manual carefully before you use the appliance and save it for future reference.

Danger

- Never immerse the appliance in water or any other liquid.

Warning

- Check if the voltage indicated on the appliance corresponds to the local mains voltage before you connect the appliance.
- Do not use the appliance if the plug, the mains cord or the appliance itself is damaged.
- If the mains cord is damaged, you must have it replaced by Philips, a service centre authorised by Philips or similarly qualified persons in order to avoid a hazard.
- This appliance is not intended for use by persons (including children) with reduced physical, sensory or mental capabilities, or lack of experience and knowledge, unless they have been given supervision or instruction concerning use of the appliance by a person responsible for their safety.

- Children should be supervised to ensure that they do not play with the appliance.
- Keep the mains cord out of the reach of children. Do not let the mains cord hang over the edge of the table or worktop on which the appliance stands.

Caution

- Do not place the appliance on a hot surface and do not let the mains cord come into contact with hot surfaces.
- Unplug the appliance before you clean it and if problems occur during brewing.
- This appliance is intended to be used in household and similar applications such as:
 - staff kitchen areas in shops, offices and other working environments;
 - farm houses;
 - by clients in hotels, motels and other residential type environments;
 - bed and breakfast type environments.

Electromagnetic fields (EMF)

This Philips appliance complies with all standards regarding electromagnetic fields (EMF). If handled properly and according to the instructions in this user manual, the appliance is safe to use based on scientific evidence available today.

Preparing for use

- 1** Clean the jug and the filter holder (see chapter 'Cleaning').
- 2** Put the appliance on a flat and stable surface.
- 3** Put the plug in an earthed wall socket.
- 4** To store excess cord, push it into the opening at the back of the coffee maker (Fig. 2).

Make sure that the cord does not come into contact with hot surfaces.

8 ENGLISH

Flushing the appliance

- 1 Open the lid (Fig. 3).
- 2 Fill the water tank with cold fresh water and put the jug in place (Fig. 4).
Do not put a filter and ground coffee in the filter holder.
- 3 Press the on/off switch to switch on the appliance. (Fig. 5)
▶ The power-on light goes on (HD7448 only).
Let the appliance run until the water tank is empty.
- 4 Switch off the appliance when all the water is in the jug.
- 5 Let the appliance cool down for at least 3 minutes before you start to brew coffee.

Using the appliance

Brewing coffee

- 1 Open the lid (Fig. 3).
- 2 Fill the water tank with fresh cold water (Fig. 6).
 - The graduations on the left are for large cups (120ml).
 - The graduations on the right are for small cups (80ml).
- 3 Close the lid.
- 4 Place the jug on the hotplate.

Make sure you place the jug properly on the hotplate.

Note: If you do not place the jug properly on the hotplate, the drip stop prevents the coffee from flowing into the jug and the filter. As a result, the filter may overflow.

- 5 Open the filter holder (Fig. 7).
- 6 Take a paper filter (type 1x4 or no. 4) and fold the sealed edges to prevent tearing and folding.

In some countries, this coffee maker comes with a permanent filter. In that case, do not use paper filters.

- 7** Put the filter in the filter holder.
- 8** Put pre-ground coffee (filter-fine grind) in the filter (Fig. 8).
 - For large cups: use one heaped measuring spoon of ground coffee for each cup.
 - For small cups: use one level measuring spoon of ground coffee for each cup.
- 9** Close the lid.
- 10** Press the on/off button to switch on the appliance (Fig. 5).
 - ▶ The power-on light goes on (HD7448 only).
- 11** When all the water has passed through the filter, you can remove the jug from the appliance.
- 12** Switch off the appliance after use.
- 13** Let the appliance cool down for at least 3 minutes before you start to brew coffee again.
- 14** Remove the filter holder and throw away the paper filter.
If you have used the permanent filter, empty and rinse it.

Cleaning

Always unplug the appliance before you clean it.

Never immerse the appliance in water.

- 1** Clean the outside of the appliance with a moist cloth.
- 2** Detach the filter holder.
- 3** Clean the jug and the removable filter holder in hot water with some washing-up liquid or in the dishwasher (Fig. 9).
- 4** After cleaning, rinse the jug with fresh hot water.

Descaling

Regular descaling prolongs the life of the appliance and guarantees optimal brewing results for a long time.

10 ENGLISH

In case of normal use (two full jugs of coffee every day), descale the coffee maker:

- 2 or 3 times a year if you use soft water;
- 4 or 5 times a year if you use hard water.

Contact your local water board for information about the water hardness in your area.

1 Fill the water tank with white vinegar (4% acetic acid). Do not put a filter and ground coffee in the filter holder.

You can also use an appropriate liquid descaler. In this case, follow the instructions on the package of the descaler.

Do not use a descaling powder.

2 Let the appliance complete two brewing cycles.

See chapter 'Using the appliance'. Let the appliance cool down before you start the second brewing cycle.

3 Let the appliance complete two more brewing cycles with fresh, cold water to remove all vinegar or descaler residues.

4 Clean the separate parts (see chapter 'Cleaning').

Accessories

- You can order a new jug from your Philips dealer or a Philips service centre under type number HD7983/70 (white) or HD7983/20 (black).
- You can order a permanent filter from your Philips dealer or a Philips service centre under reference number 4822 48050 479 (permanent nylon coffee filter).

Environment

- Do not throw away the appliance with the normal household waste at the end of its life, but hand it in at an official collection point for recycling. By doing this, you help to preserve the environment (Fig. 10).

Guarantee & service

If you need service or information or if you have a problem, please visit the Philips website at www.philips.com or contact the Philips Consumer Care Centre in your country (you find its phone number in the worldwide guarantee leaflet). If there is no Consumer Care Centre in your country, go to your local Philips dealer.

Troubleshooting

If problems arise with your coffee maker and you cannot solve them with the information below, please contact the nearest Philips service centre or the Philips Consumer Care Centre in your country.

Problem	Solution
The appliance does not work.	Make sure that:
	- the appliance is plugged in.
	- the voltage indicated on the appliance corresponds to the local mains voltage.
	- the appliance is switched on.
	In all other cases, contact the Philips Consumer Care Centre.
Water leaks out of the appliance.	Make sure that:
	- the water tank has not been filled beyond the MAX level.
	In all other cases, contact the Philips Consumer Care Centre.
The appliance takes a long time to brew coffee.	Descalcify the appliance (see chapter 'Descaling').

12 ENGLISH

Problem	Solution
The appliance produces a lot of noise and steam during the brewing process.	Make sure that: <ul style="list-style-type: none">- the water tank is filled with COLD water.- the appliance is not blocked by scale. If necessary, descale the appliance (see chapter 'Descaling').
Coffee grounds end up in the jug.	Make sure that: <ul style="list-style-type: none">- the filter holder has not overflowed because there is too much ground coffee in the filter.- the filter holder has not overflowed because the jug has not been placed correctly under the filter holder.- the opening in the bottom of the filter holder is not clogged.- you use the right size of paper filter.- the paper filter is not torn.
The coffee is too weak.	Make sure that: <ul style="list-style-type: none">- you use the right proportion of coffee to water.- the paper filter has not collapsed.- you use the right size of paper filter.
The coffee does not taste good.	Do not leave the jug with coffee on the hotplate too long, especially not if it only contains a small amount of coffee.

Problem	Solution
The coffee is not hot enough.	<p>Make sure that:</p> <ul style="list-style-type: none">- you place the jug properly on the hotplate.- the hotplate and the jug are clean (see chapter 'Cleaning'). <p>We advise you to brew more than three cups of coffee to ensure that the coffee has the right temperature.</p> <p>Tips:</p> <ul style="list-style-type: none">- use thin cups, because they absorb less heat from the coffee than thick cups.- do not use cold milk straight from the refrigerator.
There is less coffee in the jug than expected.	<p>Make sure you place the jug properly on the hotplate. If the jug is not placed properly on the hotplate, the drip stop prevents the coffee from flowing out of the filter.</p>

14 DANSK

Introduktion

Tillykke med dit køb og velkommen til Philips! For at få fuldt udbytte af den support, Philips tilbyder, skal du registrere dit produkt på www.philips.com/welcome.

Generel beskrivelse (fig. 1)

- A** Ledning med netstik
- B** On/off-kontakt (tænd/sluk)
- C** Kaffemaskine
- D** Låg til kaffemaskine
- E** Vandtank
- F** Filterholder
- G** Låg til kaffekande
- H** Kande

Vigtigt

Læs denne brugsvejledning omhyggeligt igennem, inden apparatet tages i brug, og gem den til eventuelt senere brug.

Fare

- Kom aldrig apparatet ned i vand eller anden væske.

Advarsel

- Kontrollér, om den angivne netspænding på apparatet svarer til den lokale netspænding, før du slutter strøm til apparatet.
- Brug aldrig apparatet, hvis netstik, netledning eller selve apparatet er beskadiget.
- Hvis netledningen beskadiges, må den kun udskiftes af Philips, et autoriseret Philips-serviceværksted eller en tilsvarende kvalificeret fagmand for at undgå enhver risiko.
- Dette apparat er ikke beregnet til at blive brugt af personer (herunder børn) med nedsatte fysiske og mentale evner, nedsat følesans eller manglende erfaring og viden, medmindre de er blevet vejledt eller instrueret i apparatets anvendelse af en person, der er ansvarlig for deres sikkerhed.

- Apparatet bør holdes uden for børns rækkevidde for at sikre, at de ikke kan komme til at lege med det.
- Hold netledningen uden for børns rækkevidde. Lad aldrig netledningen hænge ud over kanten af (køkken)bordet, hvor apparatet er placeret.

Forsigtig

- Stil aldrig apparatet på et varmt underlag og sørg for, at netledningen ikke kommer i berøring med varme flader.
- Tag stikket fra apparatet ud af kontakten før rengøring, og hvis der opstår problemer under brygning.
- Dette apparat er beregnet til brug i hjemmet og andre lignende steder som:
 - personalekøkkener i butikker, på kontorer og andre arbejdspladser;
 - stuehuse på gårde;
 - af gæster på hoteller, moteller og andre værelser til udlejning;
 - bed and breakfast-miljøer.

Elektromagnetiske felter (EMF)

Dette Philips-apparat overholder alle standarder for elektromagnetiske felter (EMF). Ved korrekt anvendelse i overensstemmelse med instruktionerne i denne brugsvejledning, er apparatet sikkert at anvende ifølge den videnskabelige viden, der er tilgængelig i dag.

Klargøring

- 1** Vask kanden og filterholderen (se afsnittet "Rengøring").
- 2** Stil apparatet på et fladt og stabilt underlag.
- 3** Sæt stikket i en stikkontakt med jordforbindelse.
- 4** Overskydende netledning kan skubbes ind i åbningen på kaffemaskinens bagside (fig. 2).

Sørg for, at ledningen ikke kommer i berøring med varme overflader.

16 DANSK

Gennemskylning

- 1 Åbn låget (fig. 3).
- 2 Fyld vandbeholderen med rent koldt vand og sæt kanden på plads (fig. 4).
Sæt ikke filter og malet kaffe i filterholderen.
- 3 Tryk på on/off-kontakten for at tænde for apparatet. (fig. 5)
Kontrollampen lyser (kun HD7448).
Lad apparatet køre, indtil vandtanken er tom.
- 4 Sluk for apparatet, når alt vandet er løbet ned i kanden.
- 5 Lad apparatet køle af i mindst 3 minutter, inden du begynder at lave kaffe.

Sådan bruges apparatet

Kaffebrygning

- 1 Åbn låget (fig. 3).
- 2 Fyld vandtanken med friskt, koldt vand (fig. 6).
 - Markeringerne til venstre gælder for store kopper (120 ml).
 - Markeringerne til højre er til små kopper (80 ml).
- 3 Luk låget.
- 4 Stil kanden på varmepladen.

Sørg for at kanden står ordentligt på varmepladen.

Bemærk: Hvis kanden ikke placeres korrekt på varmepladen, vil drypstopfunktionen hindre kaffen i at løbe ned i kanden og filteret. I givet fald kan filteret løbe over.

- 5 Luk filterholderen op (fig. 7).
- 6 Tag et papirfilter (type 1x4 eller nr. 4) og ombuk de forseglede kanter, så filteret ikke går itu eller falder sammen.
I nogle lande leveres denne kaffemaskine med et permanent filter. Hvis det er tilfældet, skal du ikke benytte papirfiltre.

- 7** Sæt filteret i filterholderen.
- 8** Kom fintmalet kaffe (beregnet til filterkaffe) i filtret (fig. 8).
 - Store kopper: 1 måleske med top pr. kop.
 - Til mindre kopper: 1 strøget måleske pr. kop.
- 9** Luk låget.
- 10** Tænd apparatet ved tryk på on/off-knappen (fig. 5).
 - ▶ Kontrollampen lyser (kun HD7448).
- 11** Når vandet er løbet gennem filteret, kan kanden tages væk fra varmepladen.
- 12** Sluk for apparatet efter brug.
- 13** Lad apparatet køle af i mindst 3 minutter, inden du begynder at lave kaffe igen.
- 14** Tag filterholderen af, og smid det brugte papirfilter ud.
Hvis du har brugt det permanente filter, skal det blot tømmes og skylles.

Rengøring

Tag altid stikket ud af stikkontakten, inden apparatet rengøres.

Apparatet må aldrig kommes ned i vand.

- 1** Apparatet rengøres udvendigt med en fugtig klud.
- 2** Tag filterholderen af.
- 3** Rengør kanden og den aftagelige filterholder i varmt vand med opvaskemiddel eller i opvaskemaskinen (fig. 9).
- 4** Efter rengøring skal kanden skylles med rent varmt vand.

Afkalkning

Regelmæssig afkalkning forlænger kaffemaskinens levetid og sikrer optimal kaffebrygning i meget lang tid.

Afkalkning ved normal brug (2 hele kander om dagen):

- 2 eller 3 gange om året, hvis du har blødt vand;

18 DANSK

- 4 eller 5 gange om året, hvis du har hårdt vand.
Oplysninger om vandets hårdhedsgrad fås på det lokale vandværk.

1 Fyld vandtanken med en blanding af 1 del 32% eddikesyre og 2 dele vand. Kom ikke filter og kaffe i filterholderen.

Du kan også bruge et eddikebaseret afkalkningsmiddel. Følg anvisningerne på emballagen.

Brug aldrig afkalkningspulver.

2 Lad maskinen køre 2 gange igennem med denne blanding.

Se afsnittet "Sådan bruges apparatet". Lad maskinen afkøle, før du starter anden brygning.

3 Lad derefter maskinen køre yderligere to gange igennem med friskt, koldt vand for at skylle eventuelle rester af eddike eller afkalkningsmiddel bort.

4 Rengør de aftagelige dele (se afsnittet "Rengøring").

Tilbehør

- Nye kander kan købes hos din Philips-forhandler. Typenummer HD7983/70 (hvid) eller HD7983/20 (sort).
- Et permanent filter kan købes hos en Philips-forhandler. Nummer 4822 48050 479 (permanent nylon kaffefilter).

Miljøhensyn

- Apparatet må ikke smides ud sammen med almindeligt husholdningsaffald, når det til sin tid kasseres. Aflever det i stedet på en kommunal genbrugsstation. På den måde er du med til at beskytte miljøet (fig. 10).

Reklamationsret og service

For alle yderligere oplysninger eller ved eventuelle problemer med apparatet henvises til Philips' hjemmeside på adressen www.philips.com eller det lokale Philips Kundecenter (telefonnumre findes i vedlagte "Worldwide Guarantee"-folder). Hvis der ikke findes et kundecenter i dit land, bedes du kontakte din lokale Philips-forhandler.

Fejlfinding

Hvis der opstår problemer med kaffemaskinen, som du ikke selv kan løse ved hjælp af nedenstående oplysninger, bedes du kontakte din lokale Philips-forhandler eller det nærmeste Philips Kundecenter.

Problem	Løsning
Apparatet fungerer ikke.	Sørg for, at: <ul style="list-style-type: none"> - maskinen er sat i stikkontakten. - den angivne spændingsangivelse på maskinen svarer til den lokale netspænding. - der er tændt for maskinen. I alle andre tilfælde skal du kontakte Philips' Kundecenter.
Der kommer vand ud af maskinen.	Sørg for, at: <ul style="list-style-type: none"> - vandtanken ikke er overfyldt, dvs. ikke over MAX-markeringen. I alle andre tilfælde skal du kontakte Philips' Kundecenter.
Det tager lang tid for maskinen at brygge kaffe.	Afkalk kaffemaskinen (se afsnittet "Afkalkning").
Maskinen laver megen larm og damp under brygningen.	Sørg for, at: <ul style="list-style-type: none"> - vandtanken er fyldt med KOLDT vand. - apparatet ikke er blokeret af kalk. Afkalk om nødvendigt apparatet (se afsnittet "Afkalkning").

20 DANSK

Problem	Løsning
Der kommer kaffegrums i kanden.	Sørg for, at: <ul style="list-style-type: none">- filterholderen ikke flyder over, fordi der er for meget kaffe i filteret.- filterholderen ikke flyder over, fordi kanden ikke står rigtigt under filterholderen.- åbningen i bunden af filterholderen ikke er tilstoppet.- du bruger et papirfilter i den rigtige størrelse.- filteret ikke er gået i stykker.
Kaffen er for tynd.	Sørg for, at: <ul style="list-style-type: none">- du bruger den korrekte mængde kaffe i forhold til vand.- filteret ikke er faldet sammen.- du bruger et papirfilter i den rigtige størrelse.
Kaffen smager ikke godt.	Lad aldrig kanden stå for længe på varmepladen - specielt ikke, hvis der kun er en lille smule kaffe i.
Kaffen er ikke tilstrækkelig varm.	Sørg for, at: <ul style="list-style-type: none">- kanden står ordentligt på varmepladen.- varmepladen og kanden er rene (se kapitlet "Rengøring").

Problem	Løsning
	Vi tilråder altid at brygge mere end 3 kopper ad gangen for at sikre, at kaffen får den rigtige temperatur.
	Gode råd: <ul style="list-style-type: none">- brug tynde kopper, fordi de absorberer mindre varme fra kaffen end tykke kopper.- brug ikke mælk direkte fra køleskabet.
Der er mindre kaffe i kanden end ventet.	Sørg for, at kanden står ordentligt på varmepladen. Ellers vil drypstopfunktionen forhindre kaffen i at løbe ud af filteret.

Einführung

Herzlichen Glückwunsch zu Ihrem Kauf und willkommen bei Philips! Um die Unterstützung von Philips optimal nutzen zu können, registrieren Sie Ihr Produkt bitte unter www.philips.com/welcome.

Allgemeine Beschreibung (Abb. 1)

- A** Kabel mit Netzstecker
- B** Ein-/Ausschalter
- C** Kaffeemaschine
- D** Deckel der Kaffeemaschine
- E** Wassertank
- F** Filterhalter
- G** Kannendeckel
- H** Kaffeekanne

Wichtig

Lesen Sie diese Bedienungsanleitung vor dem Gebrauch des Geräts aufmerksam durch, und bewahren Sie sie für eine spätere Verwendung auf.

Gefahr

- Tauchen Sie das Gerät niemals in Wasser oder andere Flüssigkeiten.

Warnhinweis

- Prüfen Sie, bevor Sie das Gerät in Betrieb nehmen, ob die Spannungsangabe auf dem Gerät mit der örtlichen Netzspannung übereinstimmt.
- Verwenden Sie das Gerät nicht, wenn der Netzstecker, das Netzkabel oder das Gerät selbst defekt oder beschädigt sind.
- Um Gefährdungen zu vermeiden, darf ein defektes Netzkabel nur von einem Philips Service-Center oder einer von Philips autorisierten Werkstatt durch ein Original-Ersatzkabel ausgetauscht werden.
- Dieses Gerät ist für Benutzer (einschl. Kinder) mit eingeschränkten physischen, sensorischen oder psychischen Fähigkeiten bzw. ohne jegliche Erfahrung oder Vorwissen nur dann geeignet, wenn eine

angemessene Aufsicht oder ausführliche Anleitung zur Benutzung des Geräts durch eine verantwortliche Person sichergestellt ist.

- Achten Sie darauf, dass Kinder nicht mit dem Gerät spielen.
- Halten Sie das Netzkabel außerhalb der Reichweite von Kindern. Lassen Sie es nicht über die Kante der Tisch- oder Arbeitsplatte hängen, auf der das Gerät steht.

Achtung

- Stellen Sie das Gerät nicht auf heiße Flächen. Lassen Sie auch das Netzkabel nicht mit heißen Oberflächen in Berührung kommen.
- Ziehen Sie den Netzstecker aus der Steckdose, bevor Sie mit dem Reinigen beginnen oder falls Probleme während des Brühvorgangs auftreten.
- Dieses Gerät ist für die Verwendung im Haushalt und in folgenden Bereichen vorgesehen:
 - Küchen in Geschäften, Büros oder anderen Arbeitsumgebungen;
 - Landwirtschaftlichen Betrieben;
 - Hotels, Motels oder anderen Unterkünften;
 - Unterkünften mit Frühstücksangebot.

Elektromagnetische Felder

Dieses Philips Gerät erfüllt sämtliche Normen bezüglich elektromagnetischer Felder (EMF). Nach aktuellen wissenschaftlichen Erkenntnissen ist das Gerät sicher im Gebrauch, sofern es ordnungsgemäß und entsprechend den Anweisungen in dieser Bedienungsanleitung gehandhabt wird.

Für den Gebrauch vorbereiten

- 1** Reinigen Sie die Kanne und den Filterhalter (siehe Kapitel "Reinigung").
- 2** Stellen Sie das Gerät auf eine ebene und feste Oberfläche
- 3** Stecken Sie den Netzstecker in eine geerdete Steckdose.
- 4** Überschüssiges Kabel können Sie in das Kabelfach an der Rückseite des Geräts schieben (Abb. 2).

24 DEUTSCH

Achten Sie darauf, dass das Netzkabel nicht mit heißen Oberflächen in Berührung kommen kann.

Das Gerät durchspülen

- 1 Öffnen Sie den Deckel (Abb. 3).
- 2 Füllen Sie den Wasserbehälter mit kaltem Wasser, und stellen Sie die Kanne in das Gerät (Abb. 4).

Geben Sie keinen Filter und gemahlene Kaffee in den Filterhalter:

- 3 Drücken Sie den Ein-/Ausschalter, um das Gerät einzuschalten. (Abb. 5)

- Die Betriebsanzeige leuchtet auf (nur HD7448).

Lassen Sie das Gerät eingeschaltet, bis der Wasserbehälter leer ist.

- 4 Schalten Sie das Gerät aus, wenn das Wasser vollständig in die Kanne gelaufen ist.

- 5 Lassen Sie das Gerät mindestens 3 Minuten abkühlen, bevor Sie mit der Zubereitung von Kaffee beginnen.

Das Gerät benutzen

Kaffee brühen

- 1 Öffnen Sie den Deckel (Abb. 3).
- 2 Füllen Sie den Wasserbehälter mit frischem, kaltem Wasser (Abb. 6).
 - Die linke Maßeinteilung bezieht sich auf große Tassen (120 ml).
 - Die rechte Maßeinteilung bezieht sich auf kleine Tassen (80 ml).
- 3 Schließen Sie den Deckel.
- 4 Stellen Sie die Kanne auf die Warmhalteplatte.

Achten Sie darauf, dass Sie die Kanne richtig auf die Warmhalteplatte stellen.

Hinweis: Steht die Kanne nicht richtig auf der Warmhalteplatte, verhindert die Tropf-Stopp-Funktion das Durchlaufen des Kaffees in die Kanne und den Filter. Der Filter läuft deshalb möglicherweise über.

- 5** Öffnen Sie den Filterhalter (Abb. 7).
- 6** Nehmen Sie eine Papierfiltertüte (Typ 1x4 oder Nr. 4), und falten Sie die gestanzten Ränder, damit die Filtertüte nicht reißt oder einknickt.

In einigen Ländern ist die Kaffeemaschine mit einem Dauerfilter ausgestattet. In diesem Fall sind keine Papierfilter erforderlich.

- 7** Setzen Sie den Filter in den Filterhalter.
- 8** Füllen Sie (filterfein) gemahlene Kaffeebohnen in den Filter (Abb. 8).
- Für große Tassen: Nehmen Sie einen gehäuften Messlöffel gemahlene Kaffeebohnen pro Tasse.
 - Für kleine Tassen: Nehmen Sie einen gestrichenen Messlöffel gemahlene Kaffeebohnen pro Tasse.

9 Schließen Sie den Deckel.

10 Drücken Sie den Ein-/Ausschalter, um das Gerät einzuschalten (Abb. 5).

▶ Die Betriebsanzeige leuchtet auf (nur HD7448).

11 Wenn das Wasser vollständig durch den Filter gelaufen ist, können Sie die Kanne vom Gerät nehmen.

12 Schalten Sie das Gerät nach Gebrauch aus.

13 Lassen Sie das Gerät ca. 3 Minuten abkühlen, bevor Sie mit der Zubereitung von frischem Kaffee beginnen.

14 Nehmen Sie den Filterhalter heraus, und entsorgen Sie den Papierfilter samt Inhalt.

Wenn Ihr Gerät über einen Dauerfilter verfügt, leeren und spülen Sie ihn aus.

Reinigung

Ziehen Sie vor dem Reinigen des Geräts stets den Netzstecker aus der Steckdose.

Tauchen Sie das Gerät niemals in Wasser!

26 DEUTSCH

- 1** Reinigen Sie die Außenseiten des Geräts mit einem feuchten Tuch.
- 2** Nehmen Sie den Filterhalter ab.
- 3** Reinigen Sie die Kanne und den Filterhalter mit heißem Wasser und etwas Spülmittel oder in der Spülmaschine (Abb. 9).
- 4** Spülen Sie die Kanne nach der Reinigung mit warmem Wasser aus.

Entkalken

Regelmäßiges Entkalken verlängert die Nutzungsdauer des Geräts und garantiert langfristig optimale Ergebnisse bei der Kaffeezubereitung. Entkalken Sie das Gerät bei normalem Gebrauch von zwei Kannen Kaffee täglich:

- 2 oder 3 Mal im Jahr, wenn Sie weiches Wasser verwenden;
- 4 bis 5 Mal pro Jahr, wenn Sie hartes Wasser verwenden.

Das für Sie zuständige Wasserwerk kann Ihnen Auskunft über den Härtegrad in Ihrer Region geben.

- 1** Füllen Sie den Wasserbehälter mit Haushaltssessig (4 % Essigsäure). Verwenden Sie zum Entkalken keine Filtertüte und gemahlene Kaffee.

Sie können auch einen geeigneten flüssigen Entkalker verwenden. Halten Sie sich in diesem Fall an die Anleitung auf der Verpackung des Entkalkers.

Benutzen Sie auf keinen Fall Entkalkungspulver.

- 2** Lassen Sie das Gerät zweimal komplett durchlaufen. Siehe Abschnitt "Das Gerät benutzen". Lassen Sie das Gerät vor dem zweiten Durchlaufen abkühlen.
- 3** Lassen Sie das Gerät noch zweimal komplett durchlaufen. Verwenden Sie jedes Mal frisches, kaltes Wasser, um Essig- oder Entkalkerrückstände zu beseitigen.
- 4** Reinigen Sie alle abnehmbaren Teile (siehe Kapitel "Reinigung").

Zubehör

- Sie können bei Ihrem Philips Händler oder einem Philips Service Center eine neue Kaffeekanne unter der Typennummer HD7983/70 (weiß) oder HD7983/20 (schwarz) bestellen.
- Sie können bei Ihrem Philips Händler oder einem Philips Service Center einen Dauerfilter unter der Referenznummer 4822 48050 479 (Nylon-Dauerfilter) bestellen.

Umweltschutz

- Werfen Sie das Gerät am Ende der Lebensdauer nicht in den normalen Hausmüll. Bringen Sie es zum Recycling zu einer offiziellen Sammelstelle. Auf diese Weise helfen Sie, die Umwelt zu schonen (Abb. 10).

Garantie und Kundendienst

Benötigen Sie weitere Informationen oder treten Probleme auf, besuchen Sie bitte die Philips Website www.philips.com, oder setzen Sie sich mit einem Philips Service-Center in Ihrem Land in Verbindung (Telefonnummer siehe internationale Garantieschrift). Sollte es in Ihrem Land kein Service-Center geben, wenden Sie sich bitte an Ihren Philips Händler.

28 DEUTSCH

Fehlerbehebung

Sollten Probleme mit Ihrer Kaffeemaschine auftreten, die sich mithilfe der nachstehenden Informationen nicht beheben lassen, setzen Sie sich bitte mit einem Philips Service-Center in Ihrem Land in Verbindung.

Problem	Lösung
Das Gerät funktioniert nicht.	Prüfen Sie, ob <ul style="list-style-type: none">- das Gerät an das Netz angeschlossen ist.- die Spannungsangabe auf dem Gerät mit der örtlichen Netzspannung übereinstimmt.- das Gerät eingeschaltet ist. Wenden Sie sich in allen anderen Fällen an das Philips Service-Center.
Es tritt Wasser aus dem Gerät aus.	Prüfen Sie, ob <ul style="list-style-type: none">- der Wasserbehälter höher als bis zur Markierung MAX gefüllt ist. Wenden Sie sich in allen anderen Fällen an das Philips Service-Center.
Das Gerät braucht sehr lange für die Zubereitung des Kaffees.	Entkalken Sie das Gerät (siehe "Entkalken").
Das Gerät ist sehr laut, und beim Brühvorgang tritt Dampf aus.	Prüfen Sie, ob <ul style="list-style-type: none">- der Wasserbehälter mit KALTEM Wasser gefüllt ist.

Problem	Lösung
	- das Gerät verkalkt ist. Falls erforderlich, entkalken Sie das Gerät (siehe Kapitel "Entkalken").
In der Kaffeekanne befindet sich Kaffeesatz.	Prüfen Sie, ob
	- der Filterhalter übergelaufen ist, weil sich zu viel gemahlener Kaffee im Filter befindet.
	- der Filterhalter übergelaufen ist, weil die Kanne nicht richtig auf der Warmhalteplatte steht.
	- die Öffnung im Boden des Filterhalters verstopft ist.
	- die richtige Papierfiltergröße verwendet wurde.
	- der Papierfilter gerissen ist.
Der Kaffee ist nicht stark genug.	Prüfen Sie, ob
	- Kaffee und Wasser im richtigen Verhältnis verwendet wurden.
	- der Papierfilter eingeknickt ist.
	- die richtige Papierfiltergröße verwendet wurde.
Der Kaffee schmeckt nicht gut.	Lassen Sie die Kanne mit gebrühtem Kaffee nicht zu lange auf der Warmhalteplatte stehen; insbesondere dann nicht, wenn sie nur wenig Kaffee enthält.

30 DEUTSCH

Problem	Lösung
Der Kaffee ist nicht heiß genug.	Prüfen Sie, ob <ul style="list-style-type: none">- die Kanne richtig auf der Warmhalteplatte steht.- Warmhalteplatte und Kaffeekanne sauber sind (siehe "Reinigung"). Wir empfehlen, mindestens 3 Tassen Kaffee zu brühen, damit der Kaffee die richtige Temperatur hat.
	Tipps: <ul style="list-style-type: none">- Verwenden Sie dünnwandige Tassen, da diese dem Kaffee weniger Wärme entziehen als dickwandige Tassen.- verwenden Sie keine kalte Milch direkt aus dem Kühlschrank.
In der Kanne ist weniger Kaffee als erwartet.	Achten Sie darauf, dass Sie die Kanne richtig auf die Warmhalteplatte stellen. Wenn die Kanne nicht richtig auf der Warmhalteplatte steht, verhindert die Tropf-Stopp-Funktion das Durchlaufen des gebrühten Kaffees durch den Filter.

Εισαγωγή

Συγχαρητήρια για την αγορά σας και καλώς ήρθατε στη Philips! Για να επωφεληθείτε πλήρως από την υποστήριξη που παρέχει η Philips, καταχωρήστε το προϊόν σας στην ιστοσελίδα www.philips.com/welcome.

Γενική περιγραφή (Εικ. 1)

- A** Καλώδιο με φισ
- B** Διακόπτης on/off
- C** Καφετιέρα
- D** Καπάκι καφετιέρας
- E** Δεξαμενή νερού
- F** Υποδοχή φίλτρου
- G** Καπάκι κανάτας
- H** Κανάτα

Σημαντικό

Διαβάστε αυτό το εγχειρίδιο χρήσης προσεκτικά πριν χρησιμοποιήσετε τη συσκευή και φυλάξτε το για μελλοντική αναφορά.

Κίνδυνος

- Μην βυθίζετε ποτέ τη συσκευή σε νερό ή οποιοδήποτε άλλο υγρό.

Προειδοποίηση

- Ελέγξτε εάν η τάση που αναγράφεται στη συσκευή αντιστοιχεί στην τοπική τάση ρεύματος προτού συνδέσετε τη συσκευή.
- Μην χρησιμοποιείτε τη συσκευή εάν το φισ, το καλώδιο ή η ίδια η συσκευή έχει υποστεί φθορά.
- Εάν το καλώδιο υποστεί φθορά, θα πρέπει να αντικατασταθεί από ένα κέντρο σέρβις εξουσιοδοτημένο από τη Philips ή από εξίσου εξειδικευμένα άτομα προς αποφυγή κινδύνου.
- Αυτή η συσκευή δεν προορίζεται για χρήση από άτομα (συμπεριλαμβανομένων των παιδιών) με περιορισμένες σωματικές, αισθητήριες ή διανοητικές ικανότητες ή από άτομα χωρίς εμπειρία και γνώση, εκτός και εάν τη χρησιμοποιούν υπό

32 ΕΛΛΗΝΙΚΑ

επιτήρηση ή έχουν λάβει οδηγίες σχετικά με τη χρήση της συσκευής από άτομο υπεύθυνο για την ασφάλειά τους.

- Τα παιδιά θα πρέπει να επιβλέπονται προκειμένου να διασφαλιστεί ότι δεν θα παίζουν με τη συσκευή.
- Κρατάτε το καλώδιο μακριά από παιδιά. Μην αφήνετε το καλώδιο να κρέμεται από την άκρη του τραπεζιού ή του πάγκου πάνω στον οποίο έχετε τοποθετήσει τη συσκευή.

Προσοχή

- Μην τοποθετείτε τη συσκευή πάνω σε ζεστή επιφάνεια και αποφύγετε την επαφή του καλωδίου με ζεστές επιφάνειες.
- Αποσυνδέετε τη συσκευή από την πρίζα προτού την καθαρίσετε καθώς επίσης και εάν προκύψουν προβλήματα κατά την παρασκευή καφέ.
- Αυτή η συσκευή προορίζεται για χρήση σε οικιακές και παρόμοιες εφαρμογές όπως:
 - κουζίνες προσωπικού σε καταστήματα, γραφεία και άλλα εργασιακά περιβάλλοντα,
 - εξοχικά,
 - από πελάτες σε ξενοδοχεία, μοτέλ ή άλλους οικιστικούς χώρους,
 - πανδοχεία.

Ηλεκτρομαγνητικά Πεδία (EMF)

Η συγκεκριμένη συσκευή της Philips συμμορφώνεται με όλα τα πρότυπα που αφορούν τα ηλεκτρομαγνητικά πεδία (EMF). Εάν γίνει σωστός χειρισμός και σύμφωνα με τις οδηγίες του παρόντος εγχειριδίου χρήσης, η συσκευή είναι ασφαλής στη χρήση βάσει των επιστημονικών αποδείξεων που είναι διαθέσιμες μέχρι σήμερα.

Προετοιμασία για χρήση

- 1** Καθαρίστε την κανάτα και την υποδοχή φίλτρου (δείτε το κεφάλαιο 'Καθαρισμός').
- 2** Τοποθετήστε τη συσκευή σε επίπεδη και σταθερή επιφάνεια.
- 3** Συνδέστε το φις σε πρίζα με γείωση.

- 4** Για να αποθηκεύσετε το καλώδιο που περισσεύει, πιέστε το μέσα στο άνοιγμα στο πίσω μέρος της καφετιέρας (Εικ. 2).

Βεβαιωθείτε ότι το καλώδιο δεν έρχεται σε επαφή με ζεστές επιφάνειες.

Καθαρισμός της συσκευής με νερό

- 1** Ανοίξτε το καπάκι (Εικ. 3).
- 2** Γεμίστε τη δεξαμενή νερού με κρύο, φρέσκο νερό και τοποθετήστε την κανάτα στη θέση της (Εικ. 4).
Μην τοποθετήσετε φίλτρο και αλεσμένο καφέ στην υποδοχή φίλτρου.
- 3** Πιέστε το διακόπτη on/off για να ενεργοποιήσετε τη συσκευή. (Εικ. 5)
▶ Η λυχνία λειτουργίας ανάβει (μόνο στον τύπο HD7448).
Αφήστε τη συσκευή να λειτουργήσει μέχρι να αδειάσει η δεξαμενή νερού.
- 4** Απενεργοποιήστε τη συσκευή όταν όλο το νερό έχει αδειάσει μέσα στην κανάτα.
- 5** Αφήστε τη συσκευή να κρυώσει για τουλάχιστον 3 λεπτά πριν ξεκινήσετε την παρασκευή καφέ.

Χρήση της συσκευής

Παρασκευή καφέ

- 1** Ανοίξτε το καπάκι (Εικ. 3).
- 2** Γεμίστε τη δεξαμενή νερού με φρέσκο, κρύο νερό (Εικ. 6).
- Οι διαβαθμίσεις στα αριστερά είναι για μεγάλα φλιτζάνια (120ml).
- Οι διαβαθμίσεις στα δεξιά είναι για μικρά φλιτζάνια (80ml).
- 3** Κλείστε το καπάκι.
- 4** Τοποθετήστε την κανάτα στη θερμαινόμενη πλάκα.

Βεβαιωθείτε ότι τοποθετήσατε σωστά την κανάτα πάνω στη θερμαινόμενη πλάκα.

34 ΕΛΛΗΝΙΚΑ

Σημείωση: Εάν δεν τοποθετήσετε σωστά την κανάτα πάνω στη θερμαινόμενη πλάκα, η λειτουργία διακοπής ροής καφέ θα εμποδίσει τη ροή του καφέ στην κανάτα και το φίλτρο. Αυτό μπορεί να έχει ως αποτέλεσμα να ξεχειλίζει το φίλτρο.

5 Ανοίξτε την υποδοχή φίλτρου (Εικ. 7).

6 Πάρτε ένα χάρτινο φίλτρο (τύπος 1x4 ή νούμερο 4) και διπλώστε τις σφραγισμένες άκρες για να εμποδίσετε το σκίσιμο και το δίπλωμα.

Σε ορισμένες χώρες, αυτή η καφετιέρα διατίθεται με ένα μόνιμο φίλτρο. Σε αυτή την περίπτωση, μην χρησιμοποιήσετε χάρτινα φίλτρα.

7 Τοποθετήστε το φίλτρο στην υποδοχή φίλτρου.

8 Βάλτε αλεσμένο καφέ (λεπτοαλεσμένο καφέ για φίλτρο) μέσα στο φίλτρο (Εικ. 8).

- Για μεγάλα φλιτζάνια: βάλτε μια γεμάτη κουταλιά αλεσμένου καφέ για κάθε φλιτζάνι.
- Για μικρά φλιτζάνια: βάλτε μια κοφή κουταλιά αλεσμένου καφέ για κάθε φλιτζάνι.

9 Κλείστε το καπάκι.

10 Πιέστε το κουμπί on/off για να ενεργοποιήσετε τη συσκευή (Εικ. 5).

▶ Η λυχνία λειτουργίας ανάβει (μόνο στον τύπο HD7448).

11 Όταν όλο το νερό αδειάσει από το φίλτρο, μπορείτε να αφαιρέσετε την κανάτα από τη συσκευή.

12 Απενεργοποιήστε τη συσκευή μετά τη χρήση.

13 Αφήστε τη συσκευή να κρυώσει για τουλάχιστον 3 λεπτά πριν ξεκινήσετε ξανά την παρασκευή καφέ.

14 Αφαιρέστε την υποδοχή φίλτρου και πετάξτε το χάρτινο φίλτρο. Εάν έχετε χρησιμοποιήσει το μόνιμο φίλτρο, αδειάστε το και ξεπλύντε το.

Καθαρισμός

Αποσυνδέετε πάντα τη συσκευή από την πρίζα προτού την καθαρίσετε.

Μην βυθίζετε ποτέ τη συσκευή σε νερό.

- 1** Καθαρίστε το εξωτερικό μέρος της συσκευής με ένα υγρό πανί.
- 2** Αφαιρέστε την υποδοχή φίλτρου.
- 3** Καθαρίστε την κανάτα και την αποσπώμενη υποδοχή φίλτρου σε ζεστό νερό με λίγο απορρυπαντικό ή στο πλυντήριο πιάτων (Εικ. 9).
- 4** Μετά τον καθαρισμό, ξεπλύνετε την κανάτα με φρέσκο ζεστό νερό.

Αφαίρεση αλάτων

Η τακτική αφαίρεση των αλάτων επιμηκύνει τη διάρκεια ζωής της συσκευής και εγγυάται άριστα αποτελέσματα στην παρασκευή καφέ για μεγάλο χρονικό διάστημα.

Σε περίπτωση κανονικής χρήσης (δύο γεμάτες κανάτες καφέ κάθε μέρα), να καθαρίζετε την καφετιέρα από τα άλατα:

- 2 ή 3 φορές το χρόνο εάν χρησιμοποιείτε μαλακό νερό,
- 4 ή 5 φορές το χρόνο εάν χρησιμοποιείτε σκληρό νερό.

Για πληροφορίες σχετικά με την σκληρότητα του νερού της περιοχής σας, απευθυνθείτε στην τοπική υπηρεσία ύδρευσης.

- 1** Γεμίστε τη δεξαμενή νερού με λευκό ξύδι (ακετικό οξύ 4%). Μην τοποθετήσετε φίλτρο και αλεσμένο καφέ στην υποδοχή φίλτρου.

Μπορείτε επίσης να χρησιμοποιήσετε ένα κατάλληλο αφαλατικό υγρό. Σε αυτή την περίπτωση, ακολουθήστε τις οδηγίες στη συσκευασία του αφαλατικού.

Μην χρησιμοποιείτε αφαλατικό σε μορφή σκόνης.

- 2** Αφήστε τη συσκευή να ολοκληρώσει δύο κύκλους λειτουργίας.

36 ΕΛΛΗΝΙΚΑ

Δείτε το κεφάλαιο 'Χρήση της συσκευής'. Αφήστε τη συσκευή να κρυώσει προτού προβείτε στον δεύτερο κύκλο λειτουργίας.

3 Αφήστε τη συσκευή να ολοκληρώσει δύο ακόμη κύκλους λειτουργίας με φρέσκο, κρύο νερό, έτσι ώστε να αφαιρεθούν όλα τα υπολείμματα ζυδιού ή αφαλατικού.

4 Καθαρίστε τα διάφορα μέρη της συσκευής (δείτε το κεφάλαιο 'Καθαρισμός').

Εξαρτήματα

- Μπορείτε να παραγγείλετε νέα κανάτα από τον αντιπρόσωπό σας της Philips ή από ένα εξουσιοδοτημένο κέντρο σέρβις της Philips, η οποία διατίθεται υπό τον τύπο HD7983/70 (χρώμα λευκό) ή HD7983/20 (χρώμα μαύρο).
- Μπορείτε να παραγγείλετε μόνιμο φίλτρο από τον αντιπρόσωπό σας της Philips ή από ένα εξουσιοδοτημένο κέντρο σέρβις της Philips, το οποίο διατίθεται υπό τον αριθμό 4822 48050 479 (μόνιμο φίλτρο καφέ από νάιλον).

Περιβάλλον

- Στο τέλος της ζωής της συσκευής μην την πετάξετε μαζί με τα συνηθισμένα απορρίμματα του σπιτιού σας, αλλά παραδώστε τη σε ένα επίσημο σημείο συλλογής για ανακύκλωση. Με αυτόν τον τρόπο, θα βοηθήσετε στην προστασία του περιβάλλοντος (Εικ. 10).

Εγγύηση & σέρβις

Εάν χρειάζεστε σέρβις ή πληροφορίες ή εάν αντιμετωπίζετε κάποιο πρόβλημα, παρακαλούμε επισκεφτείτε την ιστοσελίδα της Philips στη διεύθυνση www.philips.com ή επικοινωνήστε με το Κέντρο Εξυπηρέτησης Καταναλωτών της Philips στη χώρα σας (θα βρείτε το τηλέφωνο στο φυλλάδιο διεθνούς εγγύησης). Εάν δεν υπάρχει Κέντρο Εξυπηρέτησης Καταναλωτών στη χώρα σας, απευθυνθείτε στον τοπικό αντιπρόσωπό σας της Philips.

Οδηγός ανεύρεσης/επίλυσης προβλημάτων

Εάν παρουσιαστούν προβλήματα με την καφετιέρα σας και δεν μπορείτε να τα επιλύσετε με τη βοήθεια των παρακάτω πληροφοριών, παρακαλούμε επικοινωνήστε με το πλησιέστερο εξουσιοδοτημένο κέντρο σέρβις της Philips ή με το Κέντρο Εξυπηρέτησης Καταναλωτών της Philips στη χώρα σας.

Πρόβλημα**Λύση**

Η συσκευή δεν λειτουργεί.

Βεβαιωθείτε ότι:

- η συσκευή είναι συνδεδεμένη στη πρίζα.
- η τάση που αναγράφεται στη συσκευή αντιστοιχεί στην τοπική τάση ρεύματος.
- η συσκευή έχει ενεργοποιηθεί.

Σε οποιαδήποτε άλλη περίπτωση, επικοινωνήστε με το Κέντρο Εξυπηρέτησης Καταναλωτών της Philips.

Παρατηρείται διαρροή νερού από τη συσκευή.

Βεβαιωθείτε ότι:

- το νερό στη δεξαμενή δεν υπερβαίνει την ένδειξη MAX.

Σε οποιαδήποτε άλλη περίπτωση, επικοινωνήστε με το Κέντρο Εξυπηρέτησης Καταναλωτών της Philips.

Η συσκευή αργεί να παρασκευάσει τον καφέ.

Καθαρίστε τη συσκευή από τα άλατα (δείτε το κεφάλαιο 'Αφαίρεση αλάτων').

Πρόβλημα	Λύση
Η συσκευή κάνει πολύ θόρυβο και βγάζει πολύ ατμό κατά τη διαδικασία της παρασκευής καφέ.	Βεβαιωθείτε ότι: - έχετε γεμίσει τη δεξαμενή με ΚΡΥΟ νερό. - η συσκευή δεν έχει μπλοκάρει από άλατα. Εάν είναι απαραίτητο, καθαρίστε τη συσκευή από τα άλατα (δείτε το κεφάλαιο 'Αφαίρεση αλάτων').
Κόκκοι καφέ καταλήγουν στην κανάτα.	Βεβαιωθείτε ότι: - η υποδοχή φίλτρου δεν έχει ξεχειλίσει λόγω της υπερβολικής ποσότητας καφέ στο φίλτρο. - η υποδοχή φίλτρου δεν έχει ξεχειλίσει λόγω της μη σωστής τοποθέτησης της κανάτας κάτω από την υποδοχή φίλτρου. - δεν έχει φράξει το άνοιγμα στο κάτω μέρος της υποδοχής φίλτρου. - χρησιμοποιείτε το σωστό μέγεθος χάρτινου φίλτρου. - το χάρτινο φίλτρο δεν έχει σχιστεί.
Ο καφές είναι πολύ ελαφρύς.	Βεβαιωθείτε ότι: - χρησιμοποιείτε τη σωστή αναλογία καφέ και νερού.

Πρόβλημα	Λύση
	- το χάρτινο φίλτρο παραμένει σωστά τοποθετημένο και στη θέση του.
	- χρησιμοποιείτε το σωστό μέγεθος χάρτινου φίλτρου.
Ο καφές δεν έχει ωραία γεύση.	Μην αφήνετε την κανάτα με καφέ στη θερμαινόμενη πλάκα για μεγάλο χρονικό διάστημα, ιδιαίτερα όταν περιέχει μικρή ποσότητα καφέ.
Ο καφές δεν είναι αρκετά ζεστός.	Βεβαιωθείτε ότι: - τοποθετείτε σωστά την κανάτα πάνω στη θερμαινόμενη πλάκα. - η θερμαινόμενη πλάκα και η κανάτα είναι καθαρές (δείτε το κεφάλαιο 'Καθαρισμός'). Σας συμβουλεύουμε να ετοιμάζετε πάνω από τρία φλιτζάνια καφέ, ώστε να διασφαλίζεται η σωστή θερμοκρασία καφέ. Συμβουλές: - χρησιμοποιείτε φλιτζάνια με λεπτά τοιχώματα, επειδή απορροφούν λιγότερη θερμότητα από τον καφέ σε σχέση με τα φλιτζάνια με χοντρά τοιχώματα. - μην χρησιμοποιείτε κρύο γάλα απευθείας από το ψυγείο.

Πρόβλημα

Υπάρχει μικρότερη ποσότητα καφέ στην κανάτα από την αναμενόμενη.

Λύση

Βεβαιωθείτε ότι τοποθετείτε σωστά την κανάτα πάνω στη θερμαινόμενη πλάκα. Εάν η κανάτα δεν είναι σωστά τοποθετημένη πάνω στη θερμαινόμενη πλάκα, η λειτουργία διακοπής ροής καφέ θα εμποδίσει τη ροή του καφέ από το φίλτρο στην κανάτα.

Introducción

Enhorabuena por la compra de este producto y bienvenido a Philips. Para sacar el mayor partido de la asistencia que Philips le ofrece, registre su producto en www.philips.com/welcome.

Descripción general (fig. 1)

- A** Cable de alimentación con clavija
- B** Interruptor de encendido/apagado
- C** Cafetera
- D** Tapa de la cafetera
- E** Depósito de agua
- F** Portafiltro
- G** Tapa de la jarra
- H** Jarra

Importante

Antes de usar el aparato, lea atentamente este manual de usuario y consérvelo por si necesitara consultarlo en el futuro.

Peligro

- No sumerja nunca el aparato en agua u otros líquidos.

Advertencia

- Antes de enchufar el aparato, compruebe si el voltaje indicado en el mismo se corresponde con el voltaje de red local.
- No utilice el aparato si la clavija, el cable de alimentación o el propio aparato están dañados.
- Si el cable de alimentación está dañado, debe ser sustituido por Philips o por un centro de servicio autorizado por Philips, con el fin de evitar situaciones de peligro.
- Este aparato no debe ser usado por personas (adultos o niños) con su capacidad física, psíquica o sensorial reducida, ni por quienes no tengan los conocimientos y la experiencia necesarios, a menos que sean supervisados o instruidos acerca del uso del aparato por una persona responsable de su seguridad.
- Asegúrese de que los niños no jueguen con este aparato.

42 ESPAÑOL

- Mantenga el cable de alimentación fuera del alcance de los niños. No deje que el cable de alimentación cuelgue del borde de la mesa o encimera donde esté colocado el aparato.

Precaución

- No coloque el aparato en una superficie caliente y asegúrese de que el cable de alimentación no entra en contacto con superficies calientes.
- Desenchufe el aparato antes de limpiarlo y si surgen problemas durante su uso.
- Este aparato está diseñado para utilizarlo en entornos domésticos o similares como:
 - zona de cocina en tiendas, oficinas y otros entornos laborales;
 - viviendas de granjas;
 - por clientes de hoteles, moteles y entornos residenciales de otro tipo;
 - hostales en los que se ofrecen desayunos.

Campos electromagnéticos (CEM)

Este aparato Philips cumple todos los estándares sobre campos electromagnéticos (CEM). Si se utiliza correctamente y de acuerdo con las instrucciones de este manual, el aparato se puede usar de forma segura según los conocimientos científicos disponibles hoy en día.

Preparación para su uso

- 1** Limpie la jarra y el portafiltro (consulte el capítulo “Limpieza”).
- 2** Coloque el aparato sobre una superficie plana y estable.
- 3** Conecte el aparato a un enchufe con toma de tierra.
- 4** Para guardar el cable sobrante, colóquelo en la apertura que se encuentra en la parte posterior de la cafetera (fig. 2).

Asegúrese de que el cable no entra en contacto con superficies calientes.

Limpieza del aparato antes de usarlo

- 1** Abra la tapa (fig. 3).
- 2** Llene el depósito de agua con agua fría y coloque la jarra en su sitio (fig. 4).
No ponga un filtro ni café molido en el portafiltro.
- 3** Pulse el interruptor de encendido/apagado para encender el aparato. (fig. 5)
 - ▶ El piloto de encendido se ilumina (sólo modelo HD7448).
Deje que el aparato funcione hasta que el depósito del agua se vacíe por completo.
- 4** Apague el aparato cuando toda el agua esté en la jarra.
- 5** Deje que el aparato se enfríe durante al menos 3 minutos antes de preparar café.

Uso del aparato

Cómo hacer café

- 1** Abra la tapa (fig. 3).
- 2** Llene el depósito de agua con agua fría (fig. 6).
 - Las graduaciones de la izquierda corresponden a tazas grandes (120 ml).
 - Las graduaciones de la derecha corresponden a tazas pequeñas (80 ml).
- 3** Cierre la tapa.
- 4** Coloque la jarra sobre la placa caliente.

Asegúrese de que la jarra está bien colocada en la placa caliente.

Nota: Si no coloca la jarra correctamente sobre la placa caliente, el antigoteo impedirá que el café caiga en la jarra y el filtro. De este modo, el filtro podrá rebosar.

- 5** Abra el portafiltro (fig. 7).

44 ESPAÑOL

6 Coja un filtro de papel (de tipo 1 x 4 o n° 4) y doble los bordes sellados para evitar que se rompa o arrugue.

En algunos países esta cafetera viene con un filtro permanente. En ese caso, no utilice filtros de papel.

7 Coloque el filtro en el portafiltro.

8 Ponga café molido (molido fino para filtro) en el filtro (fig. 8).

- Para tazas grandes: utilice un cacito dosificador colmado de café molido por taza.
- Para tazas pequeñas: utilice un cacito dosificador raso de café molido por taza.

9 Cierre la tapa.

10 Pulse el botón de encendido/apagado para encender el aparato (fig. 5).

▶ El piloto de encendido se ilumina (sólo modelo HD7448).

11 Cuando toda el agua haya pasado por el filtro, puede retirar la jarra del aparato.

12 Apague el aparato después de usarlo.

13 Deje que el aparato se enfríe durante al menos 3 minutos antes de preparar café de nuevo.

14 Quite el soporte del filtro y tire el filtro de papel.

Si ha utilizado un filtro permanente, vacíelo y enjuáguelo.

Limpieza

Desenchufe siempre el aparato antes de limpiarlo.

No sumerja nunca el aparato en agua.

1 Limpie el aparato por fuera con un paño húmedo.

2 Desmonte el portafiltro.

3 Lave la jarra y el portafiltro extraíble con agua caliente y un poco de detergente o en el lavavajillas (fig. 9).

- 4** Después de lavarla, aclare la jarra con agua caliente.

Eliminación de los depósitos de cal

Si elimina los depósitos de cal con regularidad, prolongará la vida del aparato y garantizará resultados óptimos durante mucho tiempo.

En caso de un uso normal (dos jarras llenas de café al día), elimine los depósitos de cal de la cafetera:

- 2 ó 3 veces al año si utiliza agua blanda;
- 4 ó 5 veces al año si utiliza agua dura;

Consulte a la compañía suministradora de agua para obtener información acerca de la dureza del agua en su zona.

- 1** Llene el depósito de agua con vinagre blanco (4% de ácido acético).

No ponga ni filtro ni café molido en el soporte del filtro.

También puede utilizar un agente desincrustante líquido adecuado. En ese caso, siga las instrucciones indicadas en el embalaje del desincrustante.

No utilice agentes desincrustantes en polvo.

- 2** Deje que el aparato complete dos ciclos de preparación de café.

Consulte el capítulo "Uso del aparato". Deje que el aparato se enfríe antes de empezar el segundo ciclo.

- 3** Deje que el aparato complete otros dos ciclos con agua fría limpia para eliminar todos los restos de vinagre o de cal.

- 4** Limpie todas las piezas (consulte el capítulo "Limpieza").

Accesorios

- Puede solicitar una jarra adicional a su distribuidor Philips o a un centro de servicio Philips; el número de modelo es HD7983/70 (en blanco) o HD7983/20 (en negro).
- Puede solicitar un filtro permanente a su distribuidor Philips o un centro de servicio Philips; el número de referencia es 4822 48050 479 (filtro de café permanente de nylon).

Medio ambiente

- Al final de su vida útil, no tire el aparato junto con la basura normal del hogar. Llévelo a un punto de recogida oficial para su reciclado. De esta manera ayudará a conservar el medio ambiente (fig. 10).

Garantía y servicio

Si necesita información o si tiene algún problema, visite la página Web de Philips en **www.philips.com**, o póngase en contacto con el Servicio de Atención al Cliente de Philips en su país (hallará el número de teléfono en el folleto de la garantía mundial). Si no hay Servicio de Atención al Cliente de Philips en su país, dirjase a su distribuidor local Philips.

Guía de resolución de problemas

Si surge algún problema con la cafetera y no puede solucionarlo con la siguiente información, póngase en contacto con el centro de servicio Philips más próximo o con el Servicio de Atención al Cliente de Philips en su país.

Problema	Solución
El aparato no funciona.	Asegúrese de que:
	- el aparato está enchufado.
	- el voltaje indicado en el aparato se corresponde con el voltaje de red local.
	- el aparato está encendido.
	En todos los demás casos, póngase en contacto con el Centro de Atención al Cliente de Philips.
El aparato gotea.	Asegúrese de que:
	- el depósito de agua no se ha llenado por encima de la indicación MAX.
	En todos los demás casos, póngase en contacto con el Centro de Atención al Cliente de Philips.
El aparato tarda mucho tiempo en preparar el café.	Elimine los depósitos de cal del aparato (consulte el capítulo "Eliminación de depósitos de cal").
El aparato hace mucho ruido y sale mucho vapor durante el proceso de preparación del café.	Asegúrese de que:

Problema	Solución
	- el depósito de agua se ha llenado con agua FRÍA.
	- el aparato no esté bloqueado por restos de cal. Si es necesario, elimine la cal del aparato (consulte el capítulo "Eliminación de los depósitos de cal").
Hay posos de café en la jarra.	Asegúrese de que:
	- el soporte del filtro no ha rebosado debido a un exceso de café molido en el filtro.
	- el soporte del filtro no ha rebosado debido a que la jarra no estaba correctamente colocada debajo del soporte del filtro.
	- la abertura de la parte inferior del soporte del filtro no está obstruida.
	- el papel de filtro que utiliza es del tamaño apropiado.
	- el filtro de papel no está roto.
El café es demasiado flojo.	Asegúrese de que:
	- utiliza las proporciones adecuadas de café y agua.
	- el filtro del papel no se ha ido hacia abajo.
	- el papel de filtro que utiliza es del tamaño apropiado.
El café no tiene buen sabor.	No deje la jarra con café en la placa caliente durante mucho tiempo, sobre todo si sólo contiene una pequeña cantidad de café.

Problema	Solución
El café no está lo suficientemente caliente.	<p>Asegúrese de que:</p> <ul style="list-style-type: none"> - la jarra está bien colocada en la placa caliente. - la placa caliente y la jarra están limpias (consulte el capítulo "Limpieza"). <p>Le aconsejamos que prepare más de tres tazas de café para que éste tenga la temperatura adecuada.</p> <p>Consejos:</p> <ul style="list-style-type: none"> - utilice tazas finas, ya que absorben menos calor que las tazas gruesas.
Hay menos café del esperado en la jarra.	<p>Asegúrese de que coloca la jarra de manera adecuada sobre la placa caliente. Si la jarra no está correctamente colocada, el antigoteo evitará que el café caiga fuera del filtro.</p>

Johdanto

Onnittelut ostoksestasi ja tervetuloa Philips-tuotteiden käyttäjäksi! Hyödynnä Philipsin tuki ja rekisteröi tuotteesi osoitteessa www.philips.com/welcome.

Laitteen osat (Kuva 1)

- A** Virtajohto ja pistoke
- B** Käynnistyskytkin
- C** Kahvinkeitin
- D** Kahvikeittimen kansi
- E** Vesisäiliö
- F** Suodatinteline
- G** Kannun kansi
- H** Kannu

Tärkeää

Lue tämä käyttöopas huolellisesti ennen käyttöä ja säilytä se vastaisen varalle.

Vaara

- Älä upota laitetta veteen tai muuhun nesteeseen.

Tärkeää

- Tarkista, että laitteeseen merkitty käyttöjännite vastaa paikallista verkkojännitettä, ennen kuin liität laitteen pistorasiaan.
- Älä käytä laitetta, jos pistoke, johto tai itse laite on vaurioitunut.
- Jos virtajohto on vahingoittunut, se on oman turvallisuutesi vuoksi hyvä vaihdattaa Philipsin valtuuttamassa huoltoliikkeessä tai muulla ammattitaitoisella korjaajalla.
- Laitetta ei ole tarkoitettu lasten tai sellaisten henkilöiden käyttöön, joiden fyysinen tai henkinen toimintakyky on rajoittunut tai joilla ei ole kokemusta tai tietoa laitteen käytöstä, muuten kuin heidän turvallisuudestaan vastaavan henkilön valvonnassa ja ohjauksessa.
- Pienten lasten ei saa antaa leikkiä laitteella.
- Pidä virtajohto poissa lasten ulottuvilta. Älä jätä virtajohtoa roikkumaan pöydän tai työpöydän reunan yli.

Varoitus

- Älä aseta laitetta kuumalle alustalle ja pidä huoli, ettei virtajohto kosketa mitään kuumaa pintaa.
- Irrota pistoke pistorasiasta ennen laitteen puhdistamista tai jos suodattamisen aikana on ilmennyt ongelmia.
- Laite on tarkoitettu kotitalouskäyttöön ja vastaaviin, kuten:
 - henkilökunnan keittiöt kaupoissa, toimistoissa ja muissa työympäristöissä,
 - maatilamajoitus,
 - asiakkaat hotelleissa, motelleissa ja muissa asuinympäristöissä,
 - aamiaismajoitus.

Sähkömagneettiset kentät (EMF)

Tämä Philips-laite vastaa kaikkia, sähkömagneettisia kenttiä (EMF) koskevia standardeja. Jos laitetta käytetään oikein ja tämän käyttöohjeen ohjeiden mukaisesti, sen käyttäminen on turvallista tämänhetkisen tutkimustiedon perusteella.

Käyttöönoton valmistelu

- 1** Pese kannu ja suodatin (katso kohta Puhdistus).
- 2** Aseta laite viileälle, tasaiselle ja vakaalle alustalle.
- 3** Työnnä pistoke maadoitettuun pistorasiaan.
- 4** Työnnä ylimääräinen johto keittimen takaosassa olevaan aukkoon (Kuva 2).

Varmista, ettei johto kosketa mitään kuumaa pintaa.

Laitteen huuhtelu

- 1** Avaa kansi (Kuva 3).
 - 2** Täytä säiliö vedellä ja laita kannu paikalleen (Kuva 4). Älä laita sisäsuodatinta ja kahvijauhetta suodatintelineeseen.
 - 3** Käynnistä laite painamalla käynnistyskytkintä. (Kuva 5)
- Virran merkkivalo syttyy (vain malli HD7448). Anna laitteen käydä, kunnes vesisäiliö on tyhjä.

52 SUOMI

- 4 Katkaise laitteesta virta, kun kaikki vesi on valunut kannuun.
- 5 Anna laitteen jäähtyä vähintään 3 minuuttia ennen kahvin suodattamista.

Käyttö

Kahvin suodattaminen

- 1 Avaa kansi (Kuva 3).
- 2 Kaada vesisäiliöön tarvittava määrä raikasta kylmää vettä (Kuva 6).
 - Vasemmalla oleva asteikko vastaa suuria kuppeja (1,2 dl).
 - Oikealla oleva asteikko vastaa pieniä kuppeja (0,8 dl).
- 3 Sulje kansi.
- 4 Aseta kannu lämpölevylle.

Varmista, että kannu on kunnolla lämpölevyllä.

Huomautus: Jos kannu ei ole kunnolla paikallaan, tippalukko estää kahvin valumisen kannuun. Näin suodatin saattaa täyttyä ja valua yli.

- 5 Avaa suodatinteline (Kuva 7).
- 6 Ota suodatinpaperi (koko 1x4 tai nro 4) ja taivuta reunat repeytymisen ja kasaanpainumisen välttämiseksi.
Joissakin maissa tämä kahvinkeitin mukana toimitetaan kestosuodatin. Älä siinä tapauksessa käytä paperisia suodattimia.
- 7 Aseta suodatinpaperi suodatintelineeseen.
- 8 Pane suodattimeen kahvijauhetta (suodatinjauhatus) (Kuva 8).
 - Suuret kupit: käytä kuppia kohti yksi kukkurainen mitallinen kahvijauhetta.
 - Pienet kupit: käytä kuppia kohti yksi tasamitallinen kahvijauhetta.
- 9 Sulje kansi.
- 10 Paina laitteen päällä olevaa virtapainiketta (Kuva 5).
 - ▷ Virran merkkivalo syttyy (vain malli HD7448).

- 11** Kun kaikki vesi on valunut suodattimen läpi, voit nostaa kannun pois laitteesta.
- 12** Katkaise laitteesta virta käytön jälkeen.
- 13** Anna laitteen jäähtyä vähintään 3 minuuttia ennen kahvin suodattamista.
- 14** Irrota suodatinteline ja heitä suodatinpaperi pois.
Jos käytössä on keustosudatin, tyhjennä ja huuhtele se.

Puhdistaminen

Irrota aina pistoke pistorasiasta ennen laitteen puhdistamista.

Älä upota laitetta veteen.

- 1** Pyyhi laite puhtaaksi kostealla liinalla.
- 2** Irrota suodatinteline.
- 3** Pese kansi ja irrotettava suodatinteline kuumalla vedellä ja astianpesuaineella tai astianpesukoneessa (Kuva 9).
- 4** Huuhtele kannu pesun jälkeen puhtaalla, kuumalla vedellä.

Kalkinpoisto

Säännöllinen kalkinpoisto pidentää laitteen käyttöikää ja takaa mahdollisimman hyvän suodatustuloksen pitkäksi aikaa. Normaalisissa käytössä (kaksi täyttä kannullista kahvia päivässä) poista kalkki keittimestä:

- 2 - 3 kertaa vuodessa, jos käytetty vesi on pehmeää
- 4 - 5 kertaa vuodessa, jos käytetty vesi on kovaa.

Selvitä paikallisen veden kovuus tarvittaessa vesilaitokselta.

- 1** Täytä vesisäiliö laimennetulla etikalla (4 % etikkaa). Älä laita suodatinpussia tai kahvijauhetta suodatintelineeseen.

Voit myös käyttää sopivaa kalkinpoistoainetta. Noudata siinä tapauksessa kalkinpoistoainepakkauksen ohjeita.

Älä käytä jauhemaista kalkinpoistoainetta.

54 SUOMI

2 Suodata liuos läpi kahteen kertaan.

Katso kohtaa Käyttö. Anna laitteen jäähtyä, ennen kuin uusit suodatuksen.

3 Suodata laitteessa kaksi säiliöllistä pelkkää vettä, jotta kaikki etikan ja kalkinpoistoaineen jäänteet huuhtoutuvat pois.

4 Puhdista irrotettavat osat (katso kohtaa Puhdistus).

Lisätarvikkeet

- Voit tilata uuden kannun Philips-jälleenmyyjältä tai Philipsin huoltoliikkeestä tyyppinumerolla HD7983/70 (valkoinen) tai HD7983/20 (musta).
- Voit tilata uuden kestosuodattimen Philips-jälleenmyyjältä tai Philipsin valtuuttamasta huoltoliikkeestä viitenumera 4822 48050 479 (nailoninen kestokahvisuodatin).

Ympäristöasiaa

- Älä hävitä vanhoja laitteita tavallisen talousjätteen mukana, vaan toimita ne valtuutettuun kierrätyspisteeseen. Näin autat vähentämään ympäristölle aiheutuvia haittavaikutuksia (Kuva 10).

Takuu & huolto

Jos haluat lisätietoja tai laitteen kanssa tulee ongelmia, tutustu Philipsin verkkosivustoon osoitteessa www.philips.com tai kysy neuvoa Philipsin Asiakaspalvelusta (puhelinnumero on kansainvälisessä takuulehtisessä). Jos maassasi ei ole Asiakaspalvelua, ota yhteyttä Philipsin jälleenmyyjään.

Vianmääritys

Jos kahvinkeitin käytössä tulee ongelmia, joita et pysty ratkaisemaan alla olevan vianmäärityksen avulla, ota yhteys Philipsin valtuuttamaan huoltoliikkeeseen tai Philipsin kuluttajapalvelukeskukseen.

Ongelma	Ratkaisu
Laite ei toimi.	Tarkista, että <ul style="list-style-type: none"> - laitteen virtajohto on kytketty pistorasiaan. - laitteen jännitemerkintä vastaa paikallista verkkojännitettä. - laitteen virta on kytketty. Kaikissa muissa tapauksissa ota yhteyttä Philipsin kuluttajapalvelukeskukseen.
Laitteesta vuotaa vettä.	Tarkista, että <ul style="list-style-type: none"> - vesisäiliöön ei ole laitettu vettä yli MAX-merkin. Kaikissa muissa tapauksissa ota yhteyttä Philipsin kuluttajapalvelukeskukseen.
Kahvin suodattuminen kestää kauan.	Poista laitteesta kalkki (katso kohta Kalkinpoisto).
Laitteesta lähtee kova ääni ja höyryä suodatuksen aikana.	Tarkista, että <ul style="list-style-type: none"> - vesisäiliö on täytetty KYLMÄLLÄ vedellä. - kalkki ei tuki laitetta. Poista tarpeen vaatiessa laitteesta kalkki (katso kohta Kalkinpoisto).
Kannussa on kahvijauhetta.	Tarkista, että

56 SUOMI

Ongelma	Ratkaisu
	<ul style="list-style-type: none">- suodatinteline ei ole vuotanut yli, jos suodattimessa on ollut liikaa kahvijauhetta.- suodatinteline ei ole vuotanut yli, jos kannu ei ole ollut kunnolla paikallaan suodatintelineen alla
	<ul style="list-style-type: none">- suodatintelineen pohjassa oleva aukko ei ole tukkeutunut- suodatinpaperi on oikean kokoinen.
	<ul style="list-style-type: none">- suodatinpaperi ei ole repeytynyt.
Kahvi on liian laihaa.	Tarkista, että
	<ul style="list-style-type: none">- kahvia on käytetty tarpeeksi vesimäärään nähden.- suodatinpaperi ei ole painunut kasaan.- suodatinpaperi on oikean kokoinen.
Kahvi ei maistu hyvältä.	Älä jätä kannua, jossa on kahvia, lämpölevylle liian pitkäksi aikaa etenkään, jos kahvia jäljellä vain vähän.
Kahvi ei ole tarpeeksi kuumaa.	Tarkista, että
	<ul style="list-style-type: none">- kannu on kunnolla lämpölevyllä.- lämpölevy ja kannu ovat puhtaat (katso kohta Puhdistus).
	Suosittellemme, että kahvia keitetään kerrallaan vähintään kolme kupillista, jotta kahvi pysyy oikean lämpöisenä.
	Vinkkejä

Ongelma

Ratkaisu

- käytä ohuita kahvikuppeja, jotka haihduttavat kahvista vähemmän lämpöä kuin paksut kupit.

- älä käytä jääkaappikylmää maitoa.

Kannussa on odotettua vähemmän kahvia.

Varmista, että kannu on kunnolla lämpölevyllä. Jos kannu ei ole kunnolla paikallaan, tippalukko estää kahvin valumisen suodattimesta kannuun.

Introduction

Félicitations pour votre achat et bienvenue dans l'univers Philips ! Pour profiter pleinement de l'assistance Philips, enregistrez votre produit sur le site à l'adresse suivante : www.philips.com/welcome.

Description générale (fig. 1)

- A** Cordon d'alimentation avec fiche secteur
- B** Bouton on/off
- C** Cafetière
- D** Couvercle de la cafetière
- E** Réservoir d'eau
- F** Porte-filtre
- G** Couvercle de la verseuse
- H** Verseuse

Important

Lisez attentivement ce mode d'emploi avant d'utiliser l'appareil et conservez-le pour un usage ultérieur.

Danger

- Ne plongez jamais l'appareil dans l'eau ou dans tout autre liquide.

Avertissement

- Avant de brancher l'appareil, vérifiez que la tension indiquée sur l'appareil correspond à la tension supportée par le secteur local.
- N'utilisez jamais l'appareil si la fiche, le cordon d'alimentation ou l'appareil lui-même est endommagé.
- Si le cordon d'alimentation est endommagé, il doit être remplacé par Philips, par un Centre Service Agréé Philips ou par un technicien qualifié afin d'éviter tout accident.
- Cet appareil n'est pas destiné à être utilisé par des personnes (notamment des enfants) dont les capacités physiques, sensorielles ou intellectuelles sont réduites, ou par des personnes manquant d'expérience ou de connaissances, à moins que celles-ci ne soient sous surveillance ou qu'elles n'aient reçu des instructions quant à

l'utilisation de l'appareil par une personne responsable de leur sécurité.

- Veillez à ce que les enfants ne puissent pas jouer avec l'appareil.
- Maintenez le cordon d'alimentation hors de portée des enfants. Ne le laissez pas dépasser de la table ou du plan de travail sur lequel l'appareil est posé.

Attention

- Ne posez jamais l'appareil sur une surface chaude et veillez à ce que le cordon d'alimentation ne soit pas en contact avec des surfaces chaudes.
- Débranchez toujours l'appareil avant de le nettoyer et en cas de problème lors de la préparation du café.
- Cet appareil est destiné à un usage domestique ou pour une utilisation similaire telle que :
 - cuisine destinée aux employés dans les entreprises, magasins et autres environnements de travail ;
 - fermes ;
 - utilisation par les clients dans les hôtels, motels et autres environnements résidentiels ;
 - chambres d'hôte.

Champs électromagnétiques (CEM)

Cet appareil Philips est conforme à toutes les normes relatives aux champs électromagnétiques (CEM). Il répond aux règles de sécurité établies sur la base des connaissances scientifiques actuelles s'il est manipulé correctement et conformément aux instructions de ce mode d'emploi.

Avant l'utilisation

- 1** Nettoyez la verseuse et le porte-filtre (voir le chapitre « Nettoyage »).
- 2** Placez l'appareil sur une surface stable et plane.
- 3** Branchez la fiche sur une prise murale avec mise à la terre.

60 FRANÇAIS

- 4 Ajustez la longueur du cordon en le poussant dans l'orifice situé à l'arrière de la cafetière (fig. 2).

Assurez-vous que le cordon n'est pas en contact avec des surfaces chaudes.

Rinçage de l'appareil

- 1 Soulevez le couvercle (fig. 3).
- 2 Remplissez le réservoir d'eau fraîche et mettez la verseuse en place (fig. 4).
Ne placez pas de filtre ni de café dans le porte-filtre.
- 3 Allumez l'appareil à l'aide de l'interrupteur marche/arrêt. (fig. 5)
▶ Le voyant d'alimentation s'allume (HD7448 uniquement).
Laissez l'appareil fonctionner jusqu'à ce que le réservoir soit vide.
- 4 Éteignez l'appareil lorsque toute l'eau s'est écoulée dans la verseuse.
- 5 Laissez l'appareil refroidir pendant au moins 3 minutes avant de faire du café.

Utilisation de l'appareil

Pour faire du café

- 1 Soulevez le couvercle (fig. 3).
- 2 Remplissez le réservoir d'eau froide (fig. 6).
 - Les indications de niveau à gauche correspondent à des grandes tasses (120 ml).
 - Les indications de niveau à droite correspondent à des petites tasses (80 ml).
- 3 Fermez le couvercle.
- 4 Placez la verseuse sur la plaque chauffante.

Veillez à placer la verseuse correctement sur la plaque chauffante.

Remarque : Dans le cas contraire, le système anti-goutte empêche le café de s'écouler dans la verseuse et le filtre risque de déborder.

- 5** Ouvrez le porte-filtre (fig. 7).
- 6** Prenez un filtre en papier (type 1x4 ou n° 4) et rabattez les bords du filtre pour éviter de le déchirer ou de le plier.
Dans certains pays, cette cafetière est livrée avec un filtre permanent.
Dans ce cas, n'utilisez pas de filtres en papier.
- 7** Placez le filtre dans le porte-filtre.
- 8** Placez du café moulu (pour filtre) dans le filtre (fig. 8).
 - Grandes tasses : comptez une grosse cuillère par tasse.
 - Petites tasses : comptez une cuillère rase par tasse.
- 9** Fermez le couvercle.
- 10** Mettez l'appareil en marche en appuyant sur le bouton marche/arrêt (fig. 5).
 - ▶ Le voyant d'alimentation s'allume (HD7448 uniquement).
- 11** Lorsque toute l'eau s'est écoulée par le filtre, vous pouvez retirer la verseuse.
- 12** Éteignez l'appareil après utilisation.
- 13** Laissez l'appareil refroidir pendant au moins 3 minutes avant de refaire du café.
- 14** Enlevez le porte-filtre et jetez le filtre en papier.
Si vous avez utilisé le filtre permanent, videz-le et rincez-le.

Nettoyage

Débranchez toujours l'appareil avant de le nettoyer.

Ne plongez jamais l'appareil dans l'eau.

- 1** Nettoyez l'extérieur de l'appareil à l'aide d'un chiffon humide.
- 2** Retirez le porte-filtre.

62 FRANÇAIS

- Nettoyez la verseuse et le porte-filtre amovible à l'eau chaude savonneuse ou au lave-vaisselle (fig. 9).
- Une fois le nettoyage terminé, rincez la verseuse à l'eau chaude.

Détartrage

Un détartrage régulier prolonge la durée de vie de votre appareil et garantit des résultats optimaux à long terme.

En cas d'utilisation normale (deux verseuses pleines par jour), détartrez votre cafetière :

- 2 ou 3 fois par an si l'eau de votre région est douce ;
- 4 ou 5 fois par an si l'eau de votre région est calcaire.

Pour connaître la dureté de l'eau dans votre région, renseignez-vous auprès des services de distribution des eaux de votre commune.

- Remplissez le réservoir d'eau avec du vinaigre blanc (4 % d'acide acétique). Ne placez pas de filtre en papier ni de café dans le porte-filtre.

Vous pouvez également utiliser un détartrant spécial. Dans ce cas, suivez les instructions indiquées sur l'emballage.

N'utilisez pas de détartrant en poudre.

- Faites passer le vinaigre en effectuant un cycle de préparation, puis répétez l'opération.

Reportez-vous au chapitre « Utilisation de l'appareil ». Laissez l'appareil refroidir avant de procéder au deuxième cycle.

- Ensuite, faites fonctionner la cafetière deux fois avec de l'eau froide afin d'éliminer tous les résidus de vinaigre ou de détartrant.
- Nettoyez les différents éléments (voir le chapitre « Nettoyage »).

Accessoires

- Vous pouvez vous procurer une verseuse de remplacement auprès de votre revendeur Philips ou d'un Centre Service Agréé Philips. Celle-ci est disponible sous la référence HD7983/70 (blanche) ou HD7983/20 (noire).

- Vous pouvez vous procurer un filtre permanent auprès de votre revendeur Philips ou d'un Centre Service Agréé Philips. Celui-ci est disponible sous la référence 4822 48050 479 (filtre à café permanent en nylon).

Environnement

- Lorsqu'il ne fonctionnera plus, ne jetez pas l'appareil avec les ordures ménagères, mais déposez-le à un endroit assigné à cet effet, où il pourra être recyclé. Vous contribuerez ainsi à la protection de l'environnement (fig. 10).

Garantie et service

Si vous souhaitez obtenir des informations supplémentaires ou faire réparer l'appareil, ou si vous rencontrez un problème, rendez-vous sur le site Web de Philips à l'adresse www.philips.com ou contactez le Service Consommateurs Philips de votre pays (vous trouverez le numéro de téléphone correspondant sur le dépliant de garantie internationale). S'il n'existe pas de Service Consommateurs Philips dans votre pays, renseignez-vous auprès de votre revendeur Philips local.

64 FRANÇAIS

Dépannage

Si vous rencontrez des problèmes avec votre cafetière et que vous ne parvenez pas à les résoudre à l'aide des informations ci-dessous, adressez-vous au Centre Service Agréé Philips le plus proche ou au Service Consommateurs Philips de votre pays.

Problème	Solution
L'appareil ne fonctionne pas.	Assurez-vous que : <ul style="list-style-type: none">- L'appareil est branché.- La tension indiquée sur l'adaptateur correspond à la tension du secteur.- L'appareil est allumé. Dans tous les autres cas, contactez le Service Consommateurs Philips.
L'appareil fuit.	Assurez-vous que : <ul style="list-style-type: none">- Le réservoir d'eau n'a pas été rempli au-delà de l'indication MAX. Dans tous les autres cas, contactez le Service Consommateurs Philips.
Le café passe très lentement.	Déterminez l'appareil (voir le chapitre « Détartrage »).
L'appareil fait du bruit et de la fumée s'en dégage pendant la préparation du café.	Assurez-vous que : <ul style="list-style-type: none">- Le réservoir d'eau a bien été rempli d'eau FROIDE.

Problème	Solution
	- Votre appareil n'est pas bloqué à cause du tartre. Le cas échéant, détartrez l'appareil (voir le chapitre « Détartrage »).
Du marc de café s'est introduit dans la verseuse.	Assurez-vous que : <ul style="list-style-type: none"> - Le porte-filtre n'a pas débordé en raison de la présence d'une quantité excessive de café moulu dans le filtre. - Le porte-filtre n'a pas débordé en raison d'un positionnement incorrect de la verseuse sous le porte-filtre. - L'orifice situé dans le fond du porte-filtre n'est pas bouché. - Vous utilisez un filtre en papier adéquat. - Le filtre en papier n'est pas déchiré.
Le café n'est pas assez fort.	Assurez-vous que : <ul style="list-style-type: none"> - Vous utilisez la bonne proportion café/eau. - Le filtre en papier ne s'est pas replié. - Vous utilisez un filtre en papier adéquat.
Le café a mauvais goût.	Ne laissez pas la verseuse remplie de café trop longtemps sur la plaque chauffante, surtout si elle n'en contient qu'une petite quantité.
Le café n'est pas assez chaud.	Assurez-vous que : <ul style="list-style-type: none"> - Vous placez la verseuse correctement sur la plaque chauffante.

66 FRANÇAIS

Problème	Solution
	<p>- La plaque chauffante et la verseuse sont propres (voir le chapitre « Nettoyage »).</p> <p>Nous vous recommandons de préparer plus de trois tasses de café pour vous assurer que la température du café est correcte.</p>
	<p>Conseils :</p> <p>- Utilisez des tasses fines car celles-ci absorbent moins de chaleur que les tasses épaisses.</p> <p>- N'utilisez pas de lait froid sortant du réfrigérateur.</p>
La verseuse contient moins de café que prévu.	Assurez-vous que la verseuse a été positionnée correctement sur la plaque chauffante. Si ce n'est pas le cas, le système anti-goutte empêche le café de s'écouler du filtre.

Pendahuluan

Selamat atas pembelian Anda dan selamat datang di Philips! Untuk memanfaatkan sepenuhnya dukungan yang ditawarkan Philips, daftarkan produk Anda di www.philips.com/welcome.

Gambaran umum (Gbr. 1)

- A** Kabel dengan steker listrik
- B** Sakelar on/off
- C** Pembuat kopi
- D** Tutup pembuat kopi
- E** Tangki air
- F** Penahan filter
- G** Tutup teko
- H** Teko

Penting

Bacalah petunjuk pengguna ini secara saksama sebelum Anda menggunakan alat dan simpan untuk referensi di kemudian hari.

Bahaya

- Jangan sekali-kali merendam alat di dalam air atau cairan lainnya.

Peringatan

- Periksa apakah voltase pada alat sesuai dengan voltase listrik di rumah Anda, sebelum menghubungkan alat.
- Jangan gunakan alat ini jika steker, kabel listrik atau alatnya sendiri rusak.
- Jika kabel listrik rusak, maka harus diganti oleh Philips, pusat layanan resmi Philips atau orang yang mempunyai keahlian sejenis agar terhindar dari bahaya.
- Alat ini tidak dimaksudkan untuk digunakan oleh orang (termasuk anak-anak) dengan cacat fisik, indera atau kecakapan mental yang kurang, atau kurang pengalaman dan pengetahuan, kecuali jika mereka diberikan pengawasan atau petunjuk mengenai penggunaan alat oleh orang yang bertanggung jawab bagi keselamatan mereka.

68 INDONESIA

- Anak kecil harus diawasi untuk memastikan mereka tidak bermain-main dengan alat ini.
- Jauhkan kabel listriknya dari jangkauan anak-anak. Jangan biarkan kabel listrik tergantung di tepi meja atau tempat alat berada.

Perhatian

- Jangan letakkan alat di atas permukaan yang panas dan jangan sampai kabel listrik terkena permukaan yang panas.
- Cabut kabel listrik alat sebelum membersihkannya dan jika terjadi masalah saat menyeduh.
- Alat ini dimaksudkan untuk digunakan di rumah tangga dan pemakaian yang serupa seperti:
 - area dapur staf di toko, kantor, dan lingkungan kerja lainnya;
 - rumah ladang;
 - oleh klien di hotel, motel, dan lingkungan berjenis tempat tinggal lainnya;
 - lingkungan yang menyediakan tempat tidur dan sarapan.

Medan elektromagnet (EMF)

Alat Philips ini mematuhi semua standar yang berkenaan dengan medan elektromagnet (EMF). Jika ditangani dengan benar dan sesuai dengan instruksi petunjuk pengguna ini, alat tersebut aman digunakan berdasarkan pada bukti ilmiah yang kini tersedia.

Menyiapkan penggunaan

- 1** Bersihkan teko dan penahan filter (lihat bab 'Membersihkan').
- 2** Letakkan alat di atas permukaan yang rata dan stabil.
- 3** Masukkan steker ke stopkontak dinding yang telah dibumikan.
- 4** Untuk menyimpan kelebihan kabel, masukkan ke dalam lubang di belakang pembuat kopi (Gbr. 2).

Pastikan bahwa kabel tidak bersentuhan dengan permukaan yang panas.

Membilas alat

- 1** Buka penutupnya (Gbr. 3).

- 2** Isi teko dengan air dingin lalu letakkan teko di tempatnya (Gbr. 4).
Jangan letakkan filter dan kopi bubuk dalam penahan filter.
- 3** Tekan saklar on/off untuk menghidupkan alat. (Gbr. 5)
▶ Lampu daya menyala terus (HD7448 saja).
Biarkan alat bekerja sampai tangki airnya benar-benar kosong.
- 4** Matikan alat bila semua air sudah masuk ke dalam teko.
- 5** Biarkan alat mendingin selama setidaknya 3 menit sebelum Anda mulai menyeduh kopi.

Menggunakan alat

Menyeduh kopi

- 1** Buka penutupnya (Gbr. 3).
- 2** Isilah tangki airnya dengan air dingin yang bersih (Gbr. 6).
 - Ukuran di sebelah kiri untuk cangkir besar (120 ml).
 - Ukuran di sebelah kanan untuk cangkir kecil (80 ml).
- 3** Pasang tutupnya.
- 4** Letakkan teko di atas pemanasnya.

Pastikan Anda meletakkan teko dengan benar di atas pemanasnya.

Catatan: Jika Anda tidak meletakkan tekonya dengan benar pada pemanasnya, penghenti tetesan akan mencegah kopi mengalir ke teko dan filter. Sehingga filternya dapat meluap.

- 5** Buka penahan filter (Gbr. 7).
- 6** Ambil secarik filter kertas (jenis 1x4 atau no. 4) lalu lipat tepi yang bersegel untuk mencegah robek dan tertekuk.
Di beberapa negara, pembuat kopi ini dilengkapi filter permanen. Dalam hal ini, Anda tidak perlu menggunakan filter kertas.
- 7** Letakkan filter di dalam penahannya.
- 8** Masukkan kopi bubuk (yang digiling dan disaring halus) ke dalam filter (Gbr. 8).

70 INDONESIA

- Untuk cangkir besar: gunakan satu sendok ukur penuh kopi bubuk untuk setiap cangkirnya.
- Untuk cangkir kecil: gunakan satu sendok ukur kopi bubuk untuk setiap cangkirnya.

9 Pasang tutupnya.

10 Tekan tombol on/off untuk menghidupkan alat (Gbr. 5).

D Lampu daya menyala terus (HD7448 saja).

11 Setelah semua air mengalir melalui filter, Anda dapat mengeluarkan teko dari alat.

12 Matikan alat setelah selesai digunakan.

13 Biarkan alat mendingin selama setidaknya 3 menit sebelum Anda mulai menyeduh kopi lagi.

14 Lepaskan penahan filter dan buang filter kertas.

Jika Anda menggunakan filter permanen, kosongkan dan bilas.

Membersihkan

Selalu cabut kabel listrik sebelum Anda membersihkannya.

Jangan sekali-kali merendam alat di dalam air.

1 Bersihkan bagian luar alat dengan kain lembab.

2 Lepaskan penahan filter.

3 Bersihkan teko dan penahan filter yang dapat dilepaskan dalam air panas dengan sedikit cairan pembersih atau dengan mesin cuci piring (Gbr. 9).

4 Setelah dibersihkan, bilas teko dengan air panas.

Membersihkan kerak

Menghilangkan kerak secara teratur akan memperpanjang masa pakai alat dan akan menjamin hasil seduhan yang optimal dalam waktu lama.. Pada penggunaan normal, (dua teko penuh kopi per hari), hilangkan kerak alat pembuat kopi:

- 2 atau 3 kali setahun jika Anda menggunakan air yang tidak sadah;
 - 4 atau 5 kali setahun jika Anda menggunakan air yang sadah.
- Tanyakan kepada PDAM/PAM setempat untuk mengetahui kesadahan air di wilayah Anda.

1 Isilah tangki air dengan cuka putih (4% asam asetat). Jangan menaruh filter atau kopi bubuk dalam penahan filter.

Anda juga dapat menggunakan cairan pembersih kerak yang sesuai. Dalam hal ini, ikuti petunjuk pada pembersih kerak.

Jangan gunakan bubuk pembersih kerak.

2 Biarkan alat bekerja selama dua siklus penuh.

Lihat bab 'Menggunakan alat'. Biarkan alat mendingin sebelum Anda mulai menyeduh lagi.

3 Biarkan alat menyelesaikan dua siklus lagi dengan air dingin untuk membuang semua sisa cuka atau pembersih kerak.

4 Cuci semua bagian yang bisa dilepas (lihat bab 'Membersihkan').

Aksesori

- Anda dapat memesan teko baru dari dealer Philips Anda atau dari pusat servis Philips dengan nomor tipe HD7983/70 (putih) atau HD7983/20 (hitam).
- Anda dapat memesan filter permanen dari dealer Philips Anda atau dari pusat servis Philips dengan nomor referensi 4822 48050 479 (filter kopi permanen nilon).

Lingkungan

- Jangan membuang alat bersama limbah rumah tangga biasa jika alat sudah tidak dapat dipakai lagi, tetapi serahkan ke tempat pengumpulan barang bekas yang resmi untuk didaur ulang. Dengan melakukan hal ini, Anda ikut membantu melestarikan lingkungan (Gbr. 10).

72 INDONESIA

Garansi & servis

Jika Anda butuh servis atau informasi atau mengalami masalah, harap kunjungi situs web Philips di www.philips.com atau hubungi Pusat Layanan Konsumen Philips di negara Anda (Anda dapat menemukan nomor teleponnya dalam leaflet garansi internasional). Jika tidak ada Pusat Layanan Konsumen di negara Anda, kunjungi dealer Philips setempat.

Pemecahan Masalah

Jika timbul masalah dengan pembuat kopi dan Anda tidak dapat mengatasinya dengan panduan pemecahan masalah di bawah ini, harap hubungi pusat servis Philips terdekat atau Pusat Layanan Konsumen Philips di negara Anda.

Masalah	Solusi
Alat tidak mau bekerja.	Pastikan bahwa: <ul style="list-style-type: none">- alat tersambung ke stopkontak listrik.- voltase yang ditunjukkan pada alat sesuai dengan voltase listrik setempat.- alat telah dihidupkan. Dalam semua kasus lain, hubungi Pusat Layanan Konsumen Philips.
Air merembes keluar dari alat.	Pastikan bahwa: <ul style="list-style-type: none">- tangki air tidak diisi melebihi batas level MAX. Dalam semua kasus lain, hubungi Pusat Layanan Konsumen Philips.
Alat menyeduh kopi terlalu lama.	Hilangkan kerak pada alat (lihat bab 'Menghilangkan kerak').

Masalah	Solusi
Alat terlalu berisik dan mengeluarkan banyak uap selama menyeduh.	<p>Pastikan bahwa:</p> <ul style="list-style-type: none"> - tangki air telah diisi dengan air DINGIN. - alat tidak tersumbat oleh kerak. Jika perlu, bersihkan kerak pada alat (lihat bab 'Membersihkan kerak').
Endapan bubuk kopi di dalam teko.	<p>Pastikan bahwa:</p> <ul style="list-style-type: none"> - penahan filter tidak meluap karena terlalu banyak bubuk kopi di dalamnya. - penahan filter tidak meluap karena teko tidak diletakkan dengan benar di bawah penahan filter. - lubang di dasar penahan filter tidak tersumbat. - Anda menggunakan filter kertas dengan ukuran yang benar. - filter kertas tidak robek.
Kopi terlalu encer.	<p>Pastikan bahwa:</p> <ul style="list-style-type: none"> - Anda menggunakan takaran yang benar untuk kopi dan air. - filter kertas tidak tenggelam. - Anda menggunakan filter kertas dengan ukuran yang benar.
Rasa kopi tidak enak.	<p>Jangan biarkan teko yang berisi kopi terlalu lama di atas pemanasnya, terutama jika kopinya hanya sedikit.</p>

74 INDONESIA

Masalah	Solusi
Kopi tidak cukup panas.	<p>Pastikan bahwa:</p> <p>Pastikan Anda meletakkan teko dengan benar di atas pemanasnya.</p> <p>- pemanas panas dan teko sudah bersih (lihat bab 'Membersihkan').</p> <p>Kami sarankan Anda menyeduh lebih dari tiga cangkir kopi untuk memastikan suhu kopi yang benar.</p> <p>Tip:</p> <p>- gunakan cangkir tipis, karena lebih sedikit menyerap panas kopi dibandingkan cangkir tebal.</p> <p>- jangan gunakan susu yang dingin langsung dari kulkas.</p>
Kopi di dalam teko lebih sedikit dari yang diharapkan.	<p>Pastikan Anda meletakkan tekonya dengan benar di atas pemanasnya. Jika teko tidak diletakkan dengan benar pada pemanasnya, penghenti tetesan akan menghalangi kopi mengalir dari filter.</p>

Introduzione

Congratulazioni per l'acquisto e benvenuti in Philips! Per trarre il massimo vantaggio dall'assistenza Philips, registrate il vostro prodotto su www.philips.com/welcome.

Descrizione generale (fig. 1)

- A** Cavo con presa di alimentazione
- B** Interruttore on/off
- C** Macchina per caffè
- D** Coperchio della macchina per caffè
- E** Serbatoio dell'acqua
- F** Portafiltro
- G** Coperchio della brocca
- H** Caraffa

Importante

Prima di utilizzare l'apparecchio, leggete attentamente il presente manuale e conservatelo per eventuali riferimenti futuri.

Pericolo

- Non immergete mai l'apparecchio in acqua o in altri liquidi.

Avvertenza

- Prima di collegare l'apparecchio, verificate che la tensione riportata sulla spina corrisponda alla tensione disponibile.
- Non utilizzate l'apparecchio se la spina, il cavo di alimentazione o l'apparecchio stesso sono danneggiati.
- Nel caso in cui il cavo di alimentazione fosse danneggiato, dovrà essere sostituito presso i centri autorizzati Philips, i rivenditori specializzati oppure da personale debitamente qualificato, per evitare situazioni pericolose.
- L'apparecchio non è destinato a persone (inclusi bambini) con capacità mentali, fisiche o sensoriali ridotte, fatti salvi i casi in cui tali persone abbiano ricevuto assistenza o formazione per l'uso dell'apparecchio da una persona responsabile della loro sicurezza.

76 ITALIANO

- Adottate le dovute precauzioni per evitare che i bambini giochino con l'apparecchio.
- Tenete il cavo di alimentazione fuori dalla portata dei bambini. Evitate che il cavo penda dal bordo del tavolo o dal piano di lavoro su cui è posizionato l'apparecchio.

Attenzione

- Non appoggiate l'apparecchio su una superficie calda e fate in modo che il cavo di alimentazione non venga a contatto con superfici incandescenti.
- Scollegate l'apparecchio prima di pulirlo e se si verificano problemi durante l'uso.
- Questo apparecchio è destinato esclusivamente ad un uso domestico e applicazioni simili, ad esempio:
 - aree ristoro per il personale di negozi, uffici e altri ambienti di lavoro;
 - aziende agricole;
 - servizi offerti ai clienti di alberghi, hotel e altri luoghi residenziali;
 - bed and breakfast e analoghi.

Campi elettromagnetici (EMF)

Questo apparecchio Philips è conforme a tutti gli standard relativi ai campi elettromagnetici (EMF). Se utilizzato in modo appropriato seguendo le istruzioni contenute nel presente manuale utente, l'apparecchio consente un utilizzo sicuro come confermato dai risultati scientifici attualmente disponibili.

Predisposizione dell'apparecchio

- 1** Pulite la caraffa e il portafiltro (vedere il capitolo "Pulizia").
- 2** Appoggiate l'apparecchio su una superficie piana e stabile.
- 3** Inserite la spina nella presa di corrente dotata di messa a terra.
- 4** Per riporre il cavo in eccesso, spingetelo all'interno dell'apertura sul retro della macchina per caffè (fig. 2).

Assicuratevi che il cavo non entri in contatto con superfici calde.

Come lavare l'apparecchio

- 1** Aprite il coperchio (fig. 3).
- 2** Riempite il serbatoio d'acqua e posizionate la brocca (fig. 4).
Non inserite un filtro e caffè in polvere nel portafiltro.
- 3** Per accendere l'apparecchio, premete l'interruttore on/off. (fig. 5)
▶ La spia di accensione si illumina (solo HD7448).
Lasciate l'apparecchio in funzione fino a svuotare completamente il serbatoio d'acqua.
- 4** Spengete l'apparecchio quando tutta l'acqua è nella brocca.
- 5** Lasciate raffreddare l'apparecchio per almeno 3 minuti prima di iniziare a preparare il caffè.

Modalità d'uso dell'apparecchio

Preparazione del caffè

- 1** Aprite il coperchio (fig. 3).
- 2** Riempite il serbatoio con acqua fredda (fig. 6).
 - I livelli riportati sulla parte sinistra si riferiscono alle tazze grandi (120 ml).
 - I livelli riportati sulla destra si riferiscono alle tazze piccole (80 ml).
- 3** Chiudete il coperchio.
- 4** Mettete la caraffa sulla piastra.

Assicuratevi di aver posizionato correttamente la brocca sulla piastra.

Nota Se non posizionate correttamente la brocca sulla piastra, il sistema antigocciolamento impedisce al caffè di passare all'interno della brocca e nel filtro, provocando una fuoriuscita da quest'ultimo.

- 5** Aprite il portafiltro (fig. 7)
- 6** Prendete il filtro di carta (mod. 1x4 o n. 4) e piegate i bordi sigillati per evitare che si rompano e si pieghino.

78 ITALIANO

In alcuni Paesi la macchina per caffè è dotata di un filtro permanente. In tal caso, non utilizzate il filtro di carta.

7 Inserite il filtro nel portafiltro.

8 Riempite il filtro di caffè in grani (filtro macinatura fine) (fig. 8).

- Per le tazze grandi: utilizzate un misurino colmo di caffè macinato per ogni tazza.
- Per le tazze più piccole: utilizzate un misurino raso di caffè per ciascuna tazzina.

9 Chiudete il coperchio.

10 Premete il pulsante on/off per accendere l'apparecchio (fig. 5).

► La spia di accensione si illumina (solo HD7448).

11 Quando tutta l'acqua passa attraverso il filtro, potete togliere la caraffa dall'apparecchio.

12 Spegnete l'apparecchio dopo l'uso.

13 Lasciate raffreddare l'apparecchio per almeno 3 minuti prima di preparare nuovamente il caffè.

14 Togliete il portafiltro e gettate il filtro di carta.

Se utilizzate il filtro permanente, svuotatelo e sciacquatelo.

Pulizia

Togliete sempre la spina dalla presa di corrente prima di pulire l'apparecchio.

Non immergete mai l'apparecchio nell'acqua.

1 Pulite la superficie esterna dell'apparecchio con un panno umido.

2 Scollegate il portafiltro.

3 Pulite la brocca e il portafiltro rimovibile in acqua calda e detergente liquido o in lavastoviglie (fig. 9).

4 Al termine dell'operazione, sciacquate la brocca con acqua calda corrente.

Rimozione del calcare

Se effettuata con regolarità, la disincrostazione prolunga la durata dell'apparecchio e assicura una preparazione del caffè ottimale per un lungo periodo.

In caso di normale utilizzo (due brocche piene al giorno), procedete alla rimozione del calcare come segue:

- 2 o 3 volte l'anno se si utilizza acqua dolce;
- 4 o 5 volte l'anno se si utilizza acqua dura;

Per informazioni sulla durezza dell'acqua della vostra zona, contattate l'ente di erogazione idrica.

1 Riempite il serbatoio dell'acqua con aceto bianco (4% acido acetico). Non inserite il filtro né il caffè macinato nel portafiltro.

Potete anche utilizzare appositi prodotti anticalcare. In tal caso, seguite le istruzioni riportate sulla confezione del prodotto.

non utilizzate prodotti anticalcare in polvere.

2 Fate compiere all'apparecchio due cicli completi.

Vedere il capitolo "Modalità d'uso dell'apparecchio". Lasciate raffreddare l'apparecchio prima di avviare il secondo ciclo.

3 Fate compiere all'apparecchio altri due cicli completi con l'aggiunta di acqua fredda e pulita, per eliminare l'aceto e qualsiasi traccia di calcare.

4 Lavate le singole parti (vedere il capitolo "Pulizia").

Accessori

- Potete ordinare una nuova brocca presso un rivenditore Philips o un Centro Assistenza Philips indicando il codice HD7983/70 (bianco) o HD7983/20 (nero).
- Potete ordinare un filtro permanente presso un rivenditore Philips o un Centro Assistenza Philips indicando il codice 4822 48050 479 (filtro permanente in nylon).

Tutela dell'ambiente

- Per contribuire alla tutela dell'ambiente, non smaltite l'apparecchio insieme ai rifiuti domestici, ma consegnatelo a un centro di raccolta ufficiale (fig. 10).

Garanzia e assistenza

Per assistenza o informazioni e in caso di problemi, visitate il sito Web Philips all'indirizzo **www.philips.com** oppure contattate il Centro Assistenza Clienti Philips del vostro paese (per conoscere il numero di telefono consultate l'opuscolo della garanzia). Se nel vostro paese non esiste un Centro Assistenza Clienti, rivolgetevi al vostro rivenditore Philips.

Risoluzione dei guasti

Nel caso sorgessero problemi con l'apparecchio che non possono essere risolti seguendo le informazioni sotto riportate, contattate il rivenditore Philips più vicino oppure il Centro Assistenza Clienti Philips del vostro paese.

Problema	Soluzione
L'apparecchio non funziona.	Controllate che: <ul style="list-style-type: none"> - l'apparecchio sia collegato alla presa di corrente. - la tensione riportata sulla spina corrisponda alla tensione disponibile. - l'apparecchio sia acceso. In tutti gli altri casi, contattate il Centro Assistenza Clienti Philips.
Dall'apparecchio fuoriesce dell'acqua.	Controllate che:

Problema	Soluzione
	<ul style="list-style-type: none"> - che il serbatoio dell'acqua non sia stato riempito oltre il livello massimo.
	<p>In tutti gli altri casi, contattate il Centro Assistenza Clienti Philips.</p>
<p>L'apparecchio impiega troppo tempo per preparare il caffè.</p>	<p>Procedete alla disincrostazione dell'apparecchio (Vedere "Rimozione del calcare").</p>
<p>L'apparecchio è troppo rumoroso ed emette vapore durante la preparazione del caffè.</p>	<p>Controllate che:</p> <ul style="list-style-type: none"> - il serbatoio dell'acqua sia stato riempito con acqua FREDDA.
	<ul style="list-style-type: none"> - l'apparecchio non sia bloccato dal calcare. Se necessario, procedete alla decalcificazione (vedere il capitolo "Rimozione del calcare").
<p>Nella brocca si depositano residui di caffè.</p>	<p>Controllate che:</p> <ul style="list-style-type: none"> - l'acqua non sia fuoriuscita dal portafiltro perché c'è troppo caffè in polvere nel filtro. - l'acqua non sia fuoriuscita dal portafiltro perché la brocca è stata posizionata scorrettamente. - l'apertura sul fondo del portafiltro non sia ostruita. - il filtro di carta sia di dimensioni adatte. - il filtro di carta non sia danneggiato.

82 ITALIANO

Problema	Soluzione
Il caffè è troppo leggero.	Controllate che: <ul style="list-style-type: none">- sia stata utilizzata la giusta proporzione tra caffè e acqua.- il filtro di carta non sia danneggiato.- il filtro di carta sia di dimensioni adatte.
Il caffè ha un sapore sgradevole.	Non lasciate la brocca con il caffè troppo a lungo sulla piastra, soprattutto se contiene poco caffè.
Il caffè non è abbastanza caldo.	Controllate che: <ul style="list-style-type: none">Assicuratevi di aver posizionato correttamente la brocca sulla piastra.- la piastra e la brocca siano pulite (vedere il capitolo "Pulizia"). Vi consigliamo di preparare più di tre tazze di caffè per raggiungere la giusta temperatura.
	Consigli: <ul style="list-style-type: none">- utilizzate tazze sottili perché assorbono meno calore rispetto a quelle spesse.- non utilizzate latte freddo preso direttamente dal frigo.
La macchina ha prodotto meno caffè del previsto.	Assicuratevi di posizionare correttamente la brocca sulla piastra. In caso contrario, il sistema antigocciolamento impedisce al caffè di passare attraverso il filtro.

Inleiding

Gefeliciteerd met uw aankoop en welkom bij Philips! Als u volledig wilt profiteren van de ondersteuning die Philips biedt, registreer uw product dan op www.philips.com/welcome.

Algemene beschrijving (fig. 1)

- A** Snoer met stekker
- B** Aan/uitknop
- C** Koffiezetzer
- D** Deksel van koffiezetter
- E** Waterreservoir
- F** Filterhouder
- G** Deksel van kan
- H** Kan

Belangrijk

Lees deze gebruiksaanwijzing zorgvuldig door voordat u het apparaat gaat gebruiken. Bewaar de gebruiksaanwijzing om deze indien nodig te kunnen raadplegen.

Gevaar

- Dompel het apparaat nooit in water of een andere vloeistof.

Waarschuwing

- Controleer of het voltage aangegeven op het apparaat overeenkomt met de plaatselijke netspanning voordat u het apparaat aansluit.
- Gebruik het apparaat niet indien de stekker, het netsnoer of het apparaat zelf beschadigd is.
- Indien het netsnoer beschadigd is, moet u het laten vervangen door Philips, een door Philips geautoriseerd servicecentrum of personen met vergelijkbare kwalificaties om gevaar te voorkomen.
- Dit apparaat is niet bedoeld voor gebruik door personen (waaronder kinderen) met verminderde lichamelijke, zintuiglijke of geestelijke vermogens, of die gebrek aan ervaring of kennis hebben, tenzij iemand die verantwoordelijk is voor hun veiligheid toezicht op hen

84 NEDERLANDS

houdt of hen heeft uitgelegd hoe het apparaat dient te worden gebruikt.

- Houd toezicht op jonge kinderen om te voorkomen dat ze met het apparaat gaan spelen.
- Houd het netsnoer buiten het bereik van kinderen. Laat het netsnoer niet over de rand van de tafel of het aanrecht hangen waarop het apparaat staat.

Let op

- Plaats het apparaat niet op een heet oppervlak en voorkom dat het netsnoer in contact komt met hete oppervlakken.
- Haal de stekker uit het stopcontact voordat u het apparaat gaat schoonmaken en als er tijdens het koffiezetten problemen optreden.
- Dit apparaat is bedoeld voor huishoudelijk en soortgelijk gebruik zoals:
 - in keukens (voor personeel) in winkels, kantoren en andere werkomgevingen;
 - in boerderijen;
 - door gasten in hotels, motels en andere overnachtingsmogelijkheden;
 - in Bed & Breakfasts.

Elektromagnetische velden (EMV)

Dit Philips-apparaat voldoet aan alle richtlijnen met betrekking tot elektromagnetische velden (EMV). Mits het apparaat op de juiste wijze en volgens de instructies in deze gebruiksaanwijzing wordt gebruikt, is het veilig te gebruiken volgens het nu beschikbare wetenschappelijke bewijs.

Klaarmaken voor gebruik

- 1** Maak de kan en de filterhouder schoon (zie hoofdstuk 'Schoonmaken').
- 2** Plaats het apparaat op een vlakke en stabiele ondergrond.
- 3** Steek de stekker in een geaard stopcontact.
- 4** Overtollig snoer kunt u opbergen door het in de opening aan de achterzijde van de koffiezetter te duwen (fig. 2).

Zorg ervoor dat het snoer niet in aanraking komt met hete oppervlakken.

Het apparaat doorspoelen

- 1** Open het deksel (fig. 3).
- 2** Vul het waterreservoir met koud, vers water en plaats de kan (fig. 4).
Plaats geen filter met gemalen koffie in de filterhouder.
- 3** Druk op de aan/uitknop om het apparaat in te schakelen. (fig. 5)
▶ Het aan-lampje gaat branden (alleen HD7448).
Laat het apparaat werken totdat het waterreservoir leeg is.
- 4** Schakel het apparaat uit wanneer al het water in de kan zit.
- 5** Laat het apparaat ten minste 3 minuten afkoelen voordat u koffie gaat zetten.

Het apparaat gebruiken

Koffiezetten

- 1** Open het deksel (fig. 3).
- 2** Vul het waterreservoir met vers, koud water (fig. 6).
 - De maatverdeling aan de linkerkzijde is voor grote koppen (120 ml).
 - De maatverdeling aan de rechterzijde is voor kleine koppen (80 ml).
- 3** Sluit het deksel.
- 4** Plaats de kan op de warmhoudplaat.

Zorg ervoor dat u de kan op de juiste manier op de warmhoudplaat plaatst.

Opmerking: Als u de kan op de verkeerde manier op de warmhoudplaat plaatst, zorgt de druppelstopfunctie ervoor dat er geen koffie in de kan stroomt. Hierdoor kan het filter overstromen.

- 5** Open de filterhouder (fig. 7).

86 NEDERLANDS

6 Neem een papieren filterzakje (type 1x4 of nr. 4) en vouw de randen naar binnen om scheuren en dichtklappen te voorkomen. In sommige landen wordt deze koffiezetter geleverd met een permanent filter. Gebruik in dat geval geen papieren filterzakjes.

7 Plaats het filterzakje in de filterhouder.

8 Schep gemalen koffie (snelfiltermaling) in het filter (fig. 8).

- Voor grote koppen: gebruik een volle, onafgestreken maatlepel gemalen koffie per kop.
- Voor kleine kopjes: gebruik een afgestreken maatlepel gemalen koffie per kopje.

9 Sluit het deksel.

10 Druk op de aan/uitknop om het apparaat in te schakelen (fig. 5).

▶ Het aan-lampje gaat branden (alleen HD7448).

11 Zodra al het water door het filter is gelopen, kunt u de kan uit het apparaat nemen.

12 Schakel het apparaat na gebruik uit.

13 Laat het apparaat ten minste 3 minuten afkoelen voordat u opnieuw koffie gaat zetten.

14 Verwijder de filterhouder en gooi het papieren filterzakje weg. Het permanente filter kunt u leeggooien en afspoelen.

Schoonmaken

Haal altijd de stekker uit het stopcontact voordat u het apparaat schoonmaakt.

Dompel het apparaat nooit in water.

1 Maak de buitenkant van het apparaat schoon met een vochtige doek.

2 Verwijder de filterhouder van het apparaat.

3 Reinig de kan en de verwijderbare filterhouder in warm water met een beetje afwasmiddel of in de vaatwasmachine (fig. 9).

4 Spoel na het schoonmaken de koffiekan uit met vers, warm water.

Ontkalken

Regelmatig ontkalken verlengt de levensduur van het apparaat en garandeert langdurig een optimale werking van het apparaat. In geval van normaal gebruik (twee volle kannen koffie per dag) dient u het apparaat volgens het onderstaande schema te ontkalken:

- 2 of 3 keer per jaar als u zacht water gebruikt;
- 4 of 5 keer per jaar als u hard water gebruikt.

Neem contact op met uw waterleidingbedrijf voor informatie over de waterhardheid in uw woongebied.

1 Vul het waterreservoir met blanke azijn (4% azijnzuur). Doe geen filterzakje met gemalen koffie in de filterhouder.

U kunt ook een geschikte vloeibare ontkalker gebruiken. Volg in dat geval de instructies op de verpakking van de ontkalker.

Gebruik geen ontkalkingspoeder.

2 Laat het apparaat twee keer werken.

Zie hoofdstuk 'Het apparaat gebruiken'. Laat het apparaat afkoelen voordat u met de tweede zetcyclus begint.

3 Laat het apparaat nog twee keer met koud, vers water werken om alle azijn- of ontkalkerresten weg te spoelen.

4 Maak de afzonderlijke onderdelen schoon (zie hoofdstuk 'Schoonmaken').

Accessoires

- U kunt een nieuwe kan bestellen bij uw Philips-dealer of een Philips-servicecentrum onder typenummer HD7983/70 (wit) of HD7983/20 (zwart).
- U kunt een permanent filter bestellen bij uw Philips-dealer of een Philips-servicecentrum onder referentienummer 4822 48050 479 (permanent nylon koffiefilter).

Milieu

- Gooi het apparaat aan het einde van zijn levensduur niet weg met het normale huisvuil, maar lever het in op een door de overheid aangewezen inzamelpunt om het te laten recyclen. Op die manier levert u een bijdrage aan een schonere leefomgeving (fig. 10).

Garantie & service

Als u service of informatie nodig hebt of als u een probleem hebt, bezoek dan de Philips-website www.philips.nl of neem contact op met het Philips Consumer Care Centre in uw land (u vindt het telefoonnummer in het 'worldwide garantie'-vouwblad). Als er geen Consumer Care Centre in uw land is, ga dan naar uw Philips-dealer.

Problemen oplossen

Als u een probleem hebt met de koffiezetter en u er niet in slaagt dit probleem op te lossen met behulp van onderstaande informatie, neem dan contact op met het dichtstbijzijnde Philips-servicecentrum of met het Philips Consumer Care Centre in uw land.

Probleem	Oplossing
Het apparaat werkt niet.	Controleer of: <ul style="list-style-type: none"> - de stekker van het apparaat in het stopcontact zit. - het voltage aangegeven op het apparaat overeenkomt met de plaatselijke netspanning. - het apparaat is ingeschakeld. Neem in alle andere gevallen contact op met het Philips Consumer Care Centre.
Er lekt water uit het apparaat.	Controleer of:

Probleem	Oplossing
	- het waterreservoir niet tot boven het MAX-niveau is gevuld.
	Neem in alle andere gevallen contact op met het Philips Consumer Care Centre.
Het koffiezetten neemt veel tijd in beslag.	Ontkalk het apparaat (zie hoofdstuk 'Ontkalken').
Het apparaat produceert veel lawaai of stoom tijdens het zetproces.	Controleer of: <ul style="list-style-type: none"> - het waterreservoir is gevuld met KOUD water. - het apparaat niet verstopt is door kalk. Ontkalk het apparaat indien nodig (zie hoofdstuk 'Ontkalken').
Er zit koffiedik in de kan.	Controleer of: <ul style="list-style-type: none"> - de filterhouder niet is overstroomd omdat er te veel gemalen koffie in het filterzakje zit. - de filterhouder niet is overstroomd omdat de kan niet recht onder de filterhouder is geplaatst. - de opening aan de onderzijde van de filterhouder niet verstopt is. - u het juiste formaat filterzakje gebruikt. - het filterzakje niet is gescheurd.
De koffie is te slap.	Controleer of:

90 NEDERLANDS

Probleem	Oplossing
	<ul style="list-style-type: none">- de juiste verhouding koffie/water is gebruikt.- het papieren filterzakje niet naar binnen is geklapt.- u het juiste formaat filterzakje gebruikt.
De koffie smaakt niet lekker:	Laat de kan niet te lang op de warmhoudplaat staan, zeker niet als er nog maar weinig koffie inzit.
De koffie is niet heet genoeg.	Controleer of: <ul style="list-style-type: none">- u de kan op de juiste manier op de warmhoudplaat plaatst.- de warmhoudplaat en de kan schoon zijn (zie hoofdstuk 'Schoonmaken'). We raden u aan meer dan drie kopjes koffie te zetten om ervoor te zorgen dat de koffie de juiste temperatuur heeft.
	Tips <ul style="list-style-type: none">- gebruik dunwandige kopjes omdat deze de hitte van de koffie minder absorberen dan dikwandige kopjes.- gebruik geen koude melk die direct uit de koelkast komt.
Er zit minder koffie in de kan dan verwacht.	Zorg ervoor dat u de kan op de juiste manier op de warmhoudplaat plaatst. Als de kan niet goed op de warmhoudplaat is geplaatst, zorgt de druppelstopfunctie ervoor dat er geen koffie uit de filterhouder stroomt.

Innledning

Gratulerer med kjøpet og velkommen til Philips! Du får best mulig nytte av støtten som Philips tilbyr, hvis du registrerer produktet ditt på www.philips.com/welcome.

Generell beskrivelse (fig. 1)

- A** Ledning med støpsel
- B** Av/på-knapp
- C** Kaffetrakter
- D** Lokk til kaffetrakter
- E** Vannbeholder
- F** Filterholder
- G** Lokk på kanne
- H** Kanne

Viktig

Les denne brukerveiledningen nøye før du bruker apparatet, og ta vare på den for senere referanse.

Fare

- Senk aldri apparatet ned i vann eller annen væske.

Advarsel

- Før du kobler til apparatet, må du kontrollere at spenningen som er angitt på apparatet, stemmer overens med nettspenningen.
- Du må ikke bruke apparatet hvis støpselet, ledningen eller selve apparatet er ødelagt.
- Hvis ledningen er ødelagt, må den alltid skiftes ut av Philips, et servicesenter som er godkjent av Philips, eller lignende kvalifisert personell, slik at man unngår farlige situasjoner.
- Dette apparatet er ikke tiltenkt bruk av personer (inkludert barn) som har nedsatt sansevne eller fysisk eller psykisk funksjonsevne, eller personer som ikke har erfaring eller kunnskap, unntatt hvis de får tilsyn eller instruksjoner om bruk av apparatet av en person som er ansvarlig for sikkerheten.
- Pass på at barn er under tilsyn, slik at de ikke leker med apparatet.

92 NORSK

- Oppbevar alltid ledningen utilgjengelig for barn. Ikke la ledningen henge over kanten av bordet eller benken.

Viktig

- Ikke plasser apparatet på en varm overflate, og pass på at ledningen ikke kommer i kontakt med varme overflater.
- Koble fra apparatet før du rengjør det, og hvis det oppstår problemer under traktingen.
- Dette apparatet skal bare brukes i husholdninger og lignende bruk som:
 - kjøkken for ansatte i butikker, kontorer og andre arbeidsmiljøer
 - gårdsbygninger
 - av gjester på hoteller, moteller og andre typer overnattingsmiljøer
 - andre overnattingssteder

Elektromagnetiske felt (EMF)

Dette Philips-apparatet overholder alle standarder som gjelder for elektromagnetiske felt (EMF). Hvis det håndteres riktig og i samsvar med instruksjonene i denne brukerveiledningen, er det trygt å bruke det ut fra den kunnskapen vi har per dags dato.

Før bruk

- 1 Rengjør kannen og filterholderen (se avsnittet Rengjøring).
- 2 Sett apparatet på et flatt og stabilt underlag.
- 3 Sett støpselet i en jordet stikkontakt.
- 4 Du kan oppbevare overflødig ledning ved å skyve den inn gjennom åpningen bak på kaffetrakteren (fig. 2).

Kontroller at ledningen ikke kommer i kontakt med varme overflater.

Skylle apparatet

- 1 Åpne lokket (fig. 3).
- 2 Fyll beholderen med kaldt, friskt vann og sett kannen på plass (fig. 4).

Ikke legg i filter eller kaffe i filterholderen.

3 Trykk på av/på-bryteren for å slå på apparatet. (fig. 5)

► På-lampen tennes (bare HD7448).

La apparatet arbeide til vannbeholderen er tom.

4 Slå av apparatet når alt vannet er i kannen.

5 La apparatet avkjøles i minst tre minutter før du begynner å trakte kaffe.

Bruke apparatet

Trakte kaffe

1 Åpne lokket (fig. 3).

2 Fyll vannbeholderen med friskt, kaldt vann (fig. 6).

- Målestrekene til venstre er for store kopper (120 ml).
- Målestrekene til høyre er for små kopper (80 ml).

3 Lukk lokket.

4 Sett kannen på varmeplaten.

Pass på at du plasserer kannen ordentlig på varmeplaten.

Merk: Dryppstoppfunksjonen forhindrer at kaffen renner ned i kannen og filteret hvis du ikke plasserer kannen riktig på varmeplaten. Dette kan føre til at det renner over i filteret.

5 Åpne filterholderen (fig. 7).

6 Ta et papirfilter (type 1x4 eller nr. 4), og brett kantene på det for å forhindre folder og rifter.

I noen land leveres denne kaffetrakteren med et permanent filter. Da må du ikke bruke papirfiltere.

7 Plasser filteret i filterholderen.

8 Ha filtermalt kaffe i filteret (fig. 8).

- Store kopper: Bruk én toppet måleskje kaffe per kopp.
- For små kopper: Bruk én strøken måleskje med malt kaffe per kopp.

9 Lukk lokket.

94 NORSK

- 10** Trykk på av/på-knappen for å slå på apparatet (fig. 5).
▶ På-lampen tennes (bare HD7448).
- 11** Når alt vannet har rent gjennom filteret, kan du ta kannen av varmeplaten.
- 12** Slå av apparatet etter bruk.
- 13** La apparatet avkjøles i minst tre minutter før du begynner å trakte kaffe igjen.
- 14** Ta av filterholderen, og kast papirfilteret.
Hvis du bruker et permanent filter, må du tømme og skylle det.

Rengjøring

Trekk alltid ut støpselet før du rengjør apparatet.

Senk aldri apparatet ned i vann.

- 1** Rengjør utsiden av apparatet med en fuktig klut.
- 2** Ta av filterholderen.
- 3** Rengjør kannen og den avtakbare filterholderen i varmt vann med litt oppvaskmiddel eller i oppvaskmaskinen (fig. 9).
- 4** Når du har rengjort kannen, skyller du den i rent, varmt vann.

Avkalking

Regelmessig avkalking forlenger apparatets levetid og garanterer best mulig traktning i lang tid.

Ved vanlig bruk (to fulle kanner kaffe per dag) bør kaffetrakteren avkalkes:

- to–tre ganger i året hvis du bruker bløtt vann
- fire–fem ganger i året hvis du bruker hardt vann

Ta kontakt med det lokale vannverket hvis du trenger informasjon om vannets hardhetsgrad der du bor.

- 1** Fyll vanntanken med hvit eddik (4 % eddiksyre). Ikke legg et filter med kaffe i filterholderen.

Du kan også bruke et egnet avkalkingsmiddel. I så fall følger du instruksjonene på pakken.

Ikke bruk avkalkingspulver.

2 La apparatet gå i to omganger.

Se avsnittet Bruke apparatet. La apparatet avkjøles før du starter den andre trukningen.

3 La apparatet deretter gå i ytterligere to omganger med friskt, kaldt vann, slik at eddiken eller avkalkningsmiddelet skylles ut.

4 Rengjør de avtakbare delene (se avsnittet Rengjøring).

Tilbehør

- Du kan bestille en ny kanne fra Philips-forhandleren eller et Philips-servicesenter under typenummer HD7983/70 (hvit) eller HD7983/20 (svart).
- Du kan bestille et permanent filter fra Philips-forhandleren eller fra et Philips-servicesenter under referansenummeret 4822 48050 479 (permanent kaffefilter i nylon).

Miljø

- Ikke kast apparatet som vanlig husholdningsavfall når det ikke kan brukes lenger. Lever det på en gjenvinningsstasjon. Slik bidrar du til å ta vare på miljøet (fig. 10).

Garanti og service

Hvis du trenger service eller informasjon, eller hvis du har et problem med produktet, kan du gå til webområdet til Philips på www.philips.com. Du kan også ta kontakt med Philips' forbrukertjeneste der du bor (du finner telefonnummeret i garantiheftet). Hvis det ikke finnes noen forbrukertjeneste i nærheten, kan du kontakte din lokale Philips-forhandler.

Feilsøking

Hvis det skulle oppstå problemer med kaffetrakteren og du ikke kan løse dem ved hjelp av informasjonen nedenfor, kan du ta kontakt med det nærmeste servicesenteret for Philips eller Philips' forbrukerstøtte der du bor.

Problem	Løsning
Apparatet virker ikke.	Kontroller at: <ul style="list-style-type: none"> - apparatet er koblet til - spenningen som er angitt på apparatet, stemmer overens med nettspenningen - apparatet er slått på I alle andre tilfeller tar du kontakt med Philips' forbrukerstøtte.
Det lekker vann fra apparatet.	Kontroller at: <ul style="list-style-type: none"> - vannbeholderen ikke er fylt over MAX-merket. I alle andre tilfeller tar du kontakt med Philips' forbrukerstøtte.
Apparatet bruker lang tid på å trakte kaffen.	Avkalk apparatet (se avsnittet Avkalking).
Apparatet lager mye lyd og det kommer ut damp under traktingen.	Kontroller at: <ul style="list-style-type: none"> - vannbeholderen er fylt med KALDT vann - apparatet ikke er blokkert av kalkbelegg. Avkalk apparatet hvis det er nødvendig (se avsnittet Avkalking).

Problem	Løsning
Det kommer kaffegrut i kannen.	Kontroller at: <ul style="list-style-type: none"> - filterholderen ikke er oversvømt fordi det er for mye kaffe i filteret - filterholderen ikke er oversvømt fordi kannen ikke er plassert ordentlig under filterholderen - åpningen i bunnen av filterholderen ikke er tilstoppet - du bruker papirfilter i riktig størrelse - papirfilteret ikke har rifter
Kaffen er for svak.	Kontroller at: <ul style="list-style-type: none"> - du bruker riktig mengde kaffe i forhold til vann - den øverste delen av papirfilteret ikke har falt nedover - du bruker papirfilter i riktig størrelse
Kaffen smaker ikke godt.	Ikke la kannen med kaffe stå på varmeplaten for lenge, særlig hvis den inneholder lite kaffe.
Kaffen er ikke varm nok.	Kontroller at: <ul style="list-style-type: none"> du plasserer kannen ordentlig på varmeplaten - varmeplaten og kannen er rene (se avsnittet Rengjøring)

98 NORSK

Problem	Løsning
	Vi anbefaler at du trakter mer enn tre kopper kaffe om gangen for å sikre at kaffen får riktig temperatur.
	Tips <ul style="list-style-type: none">- bruk tynne kopper ettersom de vil absorbere mindre varme fra kaffen enn tykke kopper- ikke bruk kald melk som kommer rett fra kjøleskapet
Det er mindre kaffe i kannen enn forventet.	Kontroller at kannen er plassert ordentlig på varmeplaten. Hvis den ikke er det, kan dryppstoppfunksjonen hindre at kaffen renner ut av filteret.

Introdução

Parabéns pela sua compra e bem-vindo à Philips! Para tirar todo o partido da assistência fornecida pela Philips, registe o seu produto em www.philips.com/welcome.

Descrição geral (fig. 1)

- A** Fio com ficha de alimentação
- B** Interruptor ligar/desligar
- C** Máquina de café
- D** Tapa da máquina de café
- E** Depósito de água
- F** Suporte do filtro
- G** Tapa do jarro
- H** Jarro

Importante

Leia cuidadosamente este manual do utilizador antes de utilizar o aparelho e guarde-o para consultas futuras.

Perigo

- Nunca mergulhe o aparelho em água ou em qualquer outro líquido.

Aviso

- Verifique se a voltagem indicada no aparelho corresponde à voltagem eléctrica local antes de o ligar.
- Não utilize o aparelho se a ficha, o fio de alimentação ou o próprio aparelho estiverem danificados.
- Se o fio estiver danificado, deve ser sempre substituído pela Philips, por um centro de assistência autorizado da Philips ou por pessoal devidamente qualificado para se evitem situações de perigo.
- Este aparelho não se destina a ser utilizado por pessoas (incluindo crianças) com capacidades físicas, sensoriais ou mentais reduzidas, ou com falta de experiência e conhecimentos, salvo se tiverem recebido supervisão ou instruções sobre o uso do aparelho por alguém responsável pela sua segurança.

100 PORTUGUÊS

- As crianças devem ser supervisionadas para garantir que não brincam com o aparelho.
- Mantenha o fio de alimentação fora do alcance das crianças. Não deixe o fio de alimentação suspenso na mesa ou na bancada da cozinha onde o aparelho estiver colocado.

Cuidado

- Não coloque o aparelho sobre uma superfície quente e não deixe que o fio entre em contacto com superfícies quentes.
- Desligue o aparelho antes de o limpar e se ocorrerem problemas durante a sua utilização.
- Este aparelho destina-se a ser utilizado em ambientes domésticos e aplicações semelhantes, como:
 - copas de pessoal em lojas, escritórios e outros ambientes de trabalho;
 - quintas;
 - por clientes em hotéis, motéis e outros tipos de ambientes residenciais;
 - ambientes tipo "alojamento e pequeno-almoço".

Campos electromagnéticos (CEM)

Este aparelho Philips cumpre com todas as normas correspondentes a campos electromagnéticos (CEM). Se manuseado correctamente e de acordo com as instruções fornecidas neste manual do utilizador, o aparelho pode ser utilizado em segurança com base em provas científicas disponíveis actualmente.

Preparar para a utilização

- 1** Limpe o jarro e o suporte do filtro (consulte o capítulo 'Limpeza').
- 2** Coloque o aparelho sobre uma superfície plana e estável.
- 3** Ligue a ficha a uma tomada com terra.
- 4** O fio excedente pode ser guardado numa abertura própria situada na parte de trás da máquina de café (fig. 2).

Certifique-se de que o fio não entra em contacto com superfícies quentes.

Limpeza do aparelho

- 1 Abra a tampa (fig. 3).
 - 2 Encha o reservatório com água fresca e coloque o jarro em posição (fig. 4).
Não coloque filtro nem café moído no suporte do filtro.
 - 3 Prima o botão ligar/desligar para ligar o aparelho. (fig. 5)
▶ A luz acende-se para indicar que está ligado (apenas no modelo HD7448).
- Deixe o aparelho funcionar até que o depósito se esvazie.
- 4 Desligue o aparelho quando a água estiver totalmente no jarro.
 - 5 Deixe o aparelho arrefecer durante, pelo menos, 3 minutos antes de começar a fazer café.

Utilizar o aparelho

Preparação do café

- 1 Abra a tampa (fig. 3).
- 2 Encha o reservatório com água limpa e fria (fig. 6).
 - As graduações à esquerda destinam-se a chávénas grandes (120 ml).
 - As graduações à direita destinam-se a chávénas pequenas (80 ml).
- 3 Feche a tampa.
- 4 Coloque o jarro sobre a placa de aquecimento.

Certifique-se de que coloca devidamente o jarro sobre a placa de aquecimento.

Nota: Se não colocar devidamente o jarro sobre a placa de aquecimento, o sistema anti-pingos impede que o café seja escoado para o jarro e, como tal, o filtro pode transbordar.

- 5 Abra o suporte do filtro (fig. 7).

102 PORTUGUÊS

6 Segure num filtro de papel (tipo 1x4 ou n.º 4) e dobre os rebordos selados para evitar que o filtro se rasgue ou se dobre.

Nalguns países, esta máquina de café inclui um filtro permanente. Nesse caso, não deve utilizar filtros de papel.

7 Coloque o filtro no respectivo suporte.

8 Coloque o café moído (moagem final) no filtro (fig. 8).

- Para chávenas grandes: use uma medida bem cheia de café moído por cada chávena.
- Para chávenas pequenas: use uma medida rasa de café moído por cada chávena.

9 Feche a tampa.

10 Prima o botão ligar/desligar para ligar o aparelho (fig. 5).

▶ A luz acende-se para indicar que está ligado (apenas no modelo HD7448).

11 Quando toda a água tiver passado através do filtro, pode retirar o jarro do aparelho.

12 Desligue o aparelho após cada utilização.

13 Deixe o aparelho arrefecer durante, pelo menos, 3 minutos antes de começar a fazer café novamente.

14 Retire o suporte do filtro e elimine o filtro de papel.

Depois de utilizar o filtro permanente, esvazie-o e enxagúe-o.

Limpeza

Desligue sempre o aparelho da corrente antes de o limpar.

Nunca mergulhe o aparelho em água.

1 Limpe o exterior da máquina com um pano húmido.

2 Retire o suporte do filtro.

3 Limpe o jarro e o suporte do filtro desmontável com água quente e um pouco de detergente líquido ou na máquina (fig. 9).

- 4** Depois de limpar, enxagúe o jarro com água limpa e quente.

Descalcificação

A descalcificação regular prolonga a vida do aparelho e garante os melhores resultados de café durante muito tempo.

No caso de uma utilização normal (dois jarros cheios de café por dia), proceda à descalcificação da máquina de café:

- 2 ou 3 vezes por ano se a água for macia;
- 4 ou 5 vezes por ano se a água for dura.

Informe-se junto da companhia das águas local sobre o grau de dureza da água da sua área.

- 1** Encha o depósito da água com vinagre branco (ácido acético 4%).

Não coloque um filtro nem café moído no suporte do filtro.

Também pode utilizar um produto de descalcificação próprio. Se for esse o caso, siga as instruções da embalagem do produto.

Não utilize pó de descalcificação.

- 2** Deixe o aparelho efectuar dois ciclos completos.

Consulte o capítulo 'Utilização do aparelho'. Deixe que o aparelho arrefeça antes de iniciar o segundo ciclo.

- 3** Deixe o aparelho completar mais dois ciclos com água limpa e fria para remover todos os vestígios de vinagre ou descalcificante.

- 4** Limpe as peças desmontáveis (consulte o capítulo 'Limpeza').

Acessórios

- Pode encomendar um novo jarro a um revendedor Philips ou a um centro de assistência Philips sob a referência HD7983/70 (branco) ou HD7983/20 (preto).
- Pode encomendar um filtro permanente a um revendedor Philips ou a um centro de assistência Philips sob a referência 4822 48050 479 (filtro de café permanente em nylon).

104 PORTUGUÊS

Meio ambiente

- Não deite fora o aparelho juntamente com o lixo doméstico normal no final da sua vida útil e entregue-o num ponto de recolha autorizado para reciclagem. Ao fazê-lo, ajuda a preservar o meio ambiente (fig. 10).

Garantia e assistência

Se precisar de assistência ou informações, ou se tiver algum problema, visite o Web site da Philips em www.philips.pt ou contacte o Centro de Assistência ao Consumidor Philips no seu país (poderá encontrar o número de telefone no folheto de garantia mundial). Se não houver um Centro de Assistência ao Consumidor no seu país, dirija-se ao representante local da Philips.

Resolução de problemas

Se ocorrerem problemas com a máquina de café e não for possível resolvê-los através das indicações seguintes, contacte o centro de assistência Philips mais próximo ou o Centro de Assistência ao Consumidor Philips do seu país.

Problema	Solução
O aparelho não funciona.	Certifique-se de que: <ul style="list-style-type: none">- o aparelho está ligado à corrente.- a voltagem indicada no aparelho corresponde à voltagem eléctrica local.- o aparelho está ligado. Para todos os outros casos, contacte o Centro de Assistência ao Consumidor Philips.
Sai água do aparelho.	Certifique-se de que:

Problema	Solução
	<ul style="list-style-type: none"> - o reservatório da água não foi enchido acima do nível MAX.
	<p>Para todos os outros casos, contacte o Centro de Assistência ao Consumidor Philips.</p>
<p>O aparelho demora muito tempo a fazer café.</p>	<p>Proceda à descalcificação do aparelho (consulte o capítulo 'Descalcificação').</p>
<p>O aparelho produz muito ruído e vapor enquanto trabalha.</p>	<p>Certifique-se de que:</p>
	<ul style="list-style-type: none"> - o reservatório de água foi enchido com água FRIA.
	<ul style="list-style-type: none"> - o aparelho não está obstruído com calcário. Se necessário, descalcifique-o (consulte o capítulo 'Descalcificação').
<p>Os grãos de café vão parar ao jarro.</p>	<p>Certifique-se de que:</p>
	<ul style="list-style-type: none"> - o suporte do filtro não transbordou porque existe demasiado café moído no filtro.
	<ul style="list-style-type: none"> - o filtro não transbordou porque o jarro não foi colocado correctamente sob o suporte do filtro.
	<ul style="list-style-type: none"> - a abertura na base do suporte do filtro não está entupida.
	<ul style="list-style-type: none"> - utilizou um filtro de papel do tamanho certo.
	<ul style="list-style-type: none"> - o filtro de papel não está rasgado.
<p>O café fica muito fraco.</p>	<p>Certifique-se de que:</p>

106 PORTUGUÊS

Problema	Solução
	- utilizou a proporção certa de café e água. - o filtro de papel não caiu.
	- utilizou um filtro de papel do tamanho certo.
O café não sabe bem.	Não deixe o jarro com café sobre a placa de aquecimento durante muito tempo, sobretudo se apenas contiver uma pequena quantidade de café.
O café não está bem quente.	Certifique-se de que: - coloca devidamente o jarro sobre a placa de aquecimento. - a placa de aquecimento e o jarro estão limpos (consulte o capítulo 'Limpeza'). É aconselhável fazer mais do que três chávenas de café para garantir que o café está à temperatura certa. Sugestões: - utilize chávenas finas, porque absorvem menos calor do café do que as chávenas grossas. - não utilize leite frio retirado directamente do frigorífico.
Há menos café no jarro do que o previsto.	Certifique-se de que coloca correctamente o jarro na placa de aquecimento. Se não o fizer, o sistema anti-pingos impede a saída de café do filtro.

Introduktion

Grattis till inköpet och välkommen till Philips! För att dra maximal nytta av den support som Philips erbjuder kan du registrera din produkt på www.philips.com/welcome.

Allmän beskrivning (Bild 1)

- A** Sladd med stickkontakt
- B** På/av-knapp
- C** Kaffebryggare
- D** Lock till kaffebryggare
- E** Vattentank
- F** Filterhållare
- G** Lock till kanna
- H** Kanna

Viktigt

Läs användarhandboken noggrant innan du använder apparaten och spara den för framtida bruk.

Fara

- Sänk aldrig ned apparaten i vatten eller någon annan vätska.

Varning

- Kontrollera att den spänning som anges på apparaten överensstämmer med den lokala nätspänningen innan du ansluter apparaten.
- Använd inte apparaten om stickkontakten, nätsladden eller själva apparaten är skadad.
- Om nätsladden är skadad måste den alltid bytas ut av Philips, ett av Philips auktoriserade serviceombud eller liknande behöriga personer för att undvika olyckor.
- Apparaten är inte avsedd för användning av personer (inklusive barn) med olika funktionshinder, eller av personer som inte har kunskap om hur apparaten används, om de inte övervakas eller får instruktioner angående användning av apparaten av en person som är ansvarig för deras säkerhet.

108 SVENSKA

- Små barn ska övervakas så att de inte kan leka med apparaten.
- Förvara apparaten och sladden utom räckhåll för barn. Låt inte sladden hänga ned över bordskanten eller arbetsytan där apparaten står.

Varning!

- Placera inte apparaten på en varm yta, och låt inte nätsladden komma i kontakt med varma ytor.
- Dra ur nätsladden innan du rengör apparaten och om problem uppstår när du brygger.
- Apparaten är avsedd för användning i hushåll och för liknande ändamål, t.ex:
 - i personalkök i affärer, på kontor och på andra arbetsplatser.
 - på bondgårdar.
 - av gäster på hotell, motell och andra boendeformer.
 - på bed and breakfast-anläggningar.

Elektromagnetiska fält (EMF)

Den här apparaten från Philips uppfyller alla standarder för elektromagnetiska fält (EMF). Om apparaten hanteras på rätt sätt och enligt instruktionerna i den här användarhandboken är den säker att använda enligt de vetenskapliga belägg som finns i dagsläget.

Förberedelser inför användning

- 1** Rengör kannan och filterhållaren (se kapitlet Rengöring).
- 2** Bryggaren ska stå på en plan och stabil yta.
- 3** Sätt in stickkontakten i ett jordat vägguttag.
- 4** Förvara överflödigt nätsladd genom att stoppa in den i öppningen på kaffebryggarens baksida (Bild 2).

Se till att sladden inte kommer i kontakt med varma ytor.

Skölja igenom bryggaren

- 1** Öppna locket (Bild 3).

- 2** Fyll vattentanken med kallt färskt vatten och sätt kannan på plats (Bild 4).
Sätt inte i något filter och lägg inte i något kaffepulver i filterhållaren.
- 3** Tryck på på/av-knappen för att slå på apparaten. (Bild 5)
▶ Strömlampan tänds (endast HD7448).
Låt apparaten vara igång tills vattentanken är tom.
- 4** Stäng av apparaten när allt vatten är i kannan.
- 5** Låt apparaten svalna i minst tre minuter innan du brygger nytt kaffe.

Använda apparaten

Brygga kaffe

- 1** Öppna locket (Bild 3).
- 2** Fyll vattentanken med rent kallt vatten (Bild 6).
 - Graderingen till vänster är för stora koppar (120 ml).
 - Graderingen till höger är för små koppar (80 ml).
- 3** Stäng locket.
- 4** Ställ kannan på plattan.

Se till att du ställer kannan ordentligt på plattan.

Obs! Om du inte ställer kannan ordentligt på plattan förhindrar droppstoppet att kaffet rinner ned i kannan och filtret. Det kan leda till att filtret rinner över.

- 5** Öppna filterhållaren (Bild 7).
- 6** Ta ett pappersfilter (av typen 1x4 eller nr 4) och vik den pressade kanten för att förhindra att den rivs sönder eller viks.
I vissa länder levereras kaffebryggaren med ett permanent filter. Om det gäller i ditt land ska du inte använda pappersfilter.
- 7** Sätt i filtret i filterhållaren.
- 8** Lägg förmalet kaffe (bryggkaffe) i filtret (Bild 8).
 - Till stora koppar: ta ett rågat mått malet kaffe till varje kopp.

110 SVENSKA

- Till små koppar: ta ett slätstruket mått malet kaffe till varje kopp.

9 Stäng locket.

10 Slå på apparaten genom att trycka på på/av-knappen (Bild 5).

► Strömlampan tänds (endast HD7448).

11 När allt vatten har runnit igenom filtret kan du ta bort kannan från bryggaren.

12 Stäng av apparaten efter användning.

13 Låt apparaten svalna i minst tre minuter innan du brygger nytt kaffe.

14 Ta bort filterhållaren och kasta pappersfiltret.

Om du har använt det permanenta filtret tömmer du det och sköljer ur det.

Rengöring

Dra alltid ur nätsladden innan du rengör apparaten.

Sänk aldrig ned apparaten i vatten.

1 Rengör apparatens utsida med en fuktig trasa.

2 Ta bort filterhållaren.

3 Rengör kannan och den löstagbara filterhållaren med varmt vatten och lite diskmedel, eller i diskmaskinen (Bild 9).

4 Efter rengöringen sköljer du kannan med färskt varmt vatten.

Avkalkning

Om apparaten avkalkas regelbundet håller den längre och ger garanterat bättre resultat under längre tid.

Vid normal användning (två fulla kannor varje dag) ska kaffebryggaren avkalkas med följande intervall:

- två till tre gånger om året om du har mjukt vatten.

- fyra till fem gånger om året om du har hårt vatten.

Det lokala vattenverket kan upplysa dig om vattnets hårdhetsgrad.

1 Fyll vattentanken med vit ättika (4 % ättiksyra). Sätt inte i något filter och lägg inte i något kaffe i filterhållaren.

Du kan också använda ett lämpligt avkalkningsmedel. Om du använder det ska du följa anvisningarna på avkalkningsmedlets förpackning.

Använd inte avkalkningspulver.**2** Kör kaffebryggaren två gånger.

Läs kapitlet Använda apparaten. Låt apparaten svalna innan du påbörjar nästa bryggning.

3 Fyll på rent kallt vatten och kör det två gånger genom bryggaren för att ta bort alla rester av vinäger och avkalkningsmedel.**4** Rengör de olika delarna (se kapitlet Rengöring).**Tillbehör**

- Du kan beställa en ny kanna hos din Philips-återförsäljare eller ett Philips serviceombud med typnummer HD7983/70 (vit) eller HD7983/20 (svart).
- Du kan beställa ett permanent filter från din Philips-återförsäljare eller ett Philips serviceombud med referensnummer 4822 48050 479 (permanent kaffefilter i nylon).

Miljön

- Kasta inte apparaten i hushållssoporna när den är förbrukad. Lämnar in den för återvinning vid en officiell återvinningsstation, så hjälper du till att skydda miljön (Bild 10).

Garanti och service

Om du behöver service eller information eller har problem med apparaten kan du besöka Philips webbplats på www.philips.com eller kontakta Philips kundtjänst i ditt land (du hittar telefonnumret i garantibroschyren). Om det inte finns någon kundtjänst i ditt land vänder du dig till din lokala Philips-återförsäljare.

112 SVENSKA

Felsökning

Om du får problem med kaffebryggaren och inte kan lösa dem med hjälp av nedanstående information ber vi dig att kontakta närmaste Philips-serviceombud eller Philips kundtjänst i ditt land.

Problem	Lösning
Apparaten fungerar inte.	Kontrollera att <ul style="list-style-type: none">- sladden sitter i.- den spänning som anges på apparaten överensstämmer med den lokala nätspänningen.- apparaten är påslagen. I alla andra fall kontaktar du Philips kundtjänst.
Apparaten läcker vatten.	Kontrollera att <ul style="list-style-type: none">- vattenbehållaren inte har fyllts över MAX-markeringen. I alla andra fall kontaktar du Philips kundtjänst.
Det tar lång tid att brygga kaffe.	Kalka av apparaten (se kapitlet Avkalkning).
Kaffebryggaren avger mycket ljud och ånga under bryggningen.	Kontrollera att <ul style="list-style-type: none">- vattentanken har fyllts med KALLT vatten.- apparaten inte är igentäppt av kalk. Om det behövs avkalkar du apparaten (se kapitlet Avkalkning).

Problem	Lösning
Kaffepulver hamnar i kannan.	Kontrollera att <ul style="list-style-type: none"> - filterhållaren inte har runnit över på grund av att det är för mycket kaffepulver i filtret. - filterhållaren inte har runnit över på grund av att kannan inte har placerats ordentligt under filterhållaren. - öppningen längst ned på filterhållaren inte har täppts till. - du har använt rätt filterstorlek. - pappersfiltret inte är trasigt.
Kaffet är för svagt.	Kontrollera att <ul style="list-style-type: none"> - du har använt rätt mängd kaffe i förhållande till mängden vatten. - pappersfiltret inte har fallit ihop. - du har använt rätt filterstorlek.
Kaffet smakar inte bra.	Undvik att lämna kannan på plattan för länge, speciellt om kannan bara innehåller en liten mängd kaffe.
Kaffet är inte tillräckligt varmt.	Kontrollera att <ul style="list-style-type: none"> - du har ställt kannan ordentligt på plattan. - plattan och kannan är rena (se kapitlet Rengöring). <p>Vi rekommenderar att du brygger fler än tre koppar kaffe för att kaffet garanterat ska uppnå rätt temperatur.</p>

114 SVENSKA

Problem	Lösning
	Tips
	- använd tunna koppar, eftersom de absorberar mindre värme från kaffet än tjocka koppar.
	- använd inte kall mjölk direkt från kylskåpet.
Mindre kaffe än väntat hamnar i kannan.	Se till att du ställer kannan ordentligt på plattan. Om kannan inte har placerats ordentligt på plattan förhindrar droppstoppett att kaffet rinner igenom filtret.

บทนำ

ขอแสดงความยินดีที่คุณสั่งซื้อและยินดีต้อนรับสู่ผลิตภัณฑ์ของ Philips! เพื่อให้คุณได้รับประโยชน์อย่างเต็มที่จากบริการที่ Philips มอบให้ โปรดลงทะเบียนผลิตภัณฑ์ของคุณที่ www.philips.com/welcome

ส่วนประกอบ (รูปที่ 1)

- A สายไฟพร้อมปลั๊กไฟ
- B สวิตช์เปิด/ปิด
- C เครื่องตั้งหมาเฟ
- D ผ้าเครื่องตั้งหมาเฟ
- E แท่งค้ำน้ำ
- F ที่ใส่แผ่นกรอง
- G ผ้าหือยก
- H เข็ยก

ข้อควรจำ

ควรอ่านคู่มืออย่างละเอียดก่อนใช้งานและเก็บไว้เพื่อใช้อ้างอิงในครั้งต่อไป

อันตราย

- ห้ามนำเครื่องตั้งหมาเฟจุ่มลงในน้ำหรือของเหลวอื่นๆ

คำเตือน

- ก่อนใช้งานโปรดตรวจสอบแรงดันไฟที่ระบุบนผลิตภัณฑ์ว่าตรงกับแรงดันไฟที่ใช้ภายในบ้านหรือไม่
- ห้ามใช้ผลิตภัณฑ์นี้ หากปลั๊กไฟ สายไฟ หรือตัวเครื่องเกิดการชำรุด
- หากสายไฟชำรุด ควรนำไปเปลี่ยนที่บริษัทฟิลิปส์ หรือศูนย์บริการที่ได้รับอนุญาตจากฟิลิปส์ หรือบุคคลที่ผ่านการอบรมจากฟิลิปส์ดำเนินการเปลี่ยนให้ เพื่อหลีกเลี่ยงอันตรายที่อาจเกิดขึ้นได้
- ไม่ควรให้บุคคล (รวมทั้งเด็กเล็ก) ที่มีสภาพร่างกายไม่แข็งแรงหรือสภาพจิตใจไม่ปกติ หรือขาดประสบการณ์และความรู้ความเข้าใจ นำผลิตภัณฑ์นี้ไปใช้งาน เว้นแต่จะอยู่ในการควบคุมดูแลหรือได้รับคำแนะนำในการใช้งานโดยผู้ที่รับผิดชอบในด้านความปลอดภัย
- เด็กเล็กควรได้รับการดูแลเพื่อป้องกันไม่ให้เด็กนำผลิตภัณฑ์นี้ไปเล่น
- ควรเก็บสายไฟให้ห่างเหมือนเด็ก ไม่ควรปล่อยให้สายไฟห้อยลงมาจากขอบโต๊ะหรือบริเวณที่วางผลิตภัณฑ์นี้

ข้อควรระวัง

- ห้ามวางเครื่องตั้งหมาเฟลงบนพื้นที่มีความร้อน รวมทั้งระมัดระวังไม่ให้สายไฟสัมผัสกับพื้นผิวที่มีความร้อน
- ควรถอดปลั๊กไฟก่อนทำความสะอาดและเมื่อเกิดปัญหาขณะใช้เครื่องตั้งหมาเฟกำลังค้ำน้ำ
- กัดค้ำน้ำรุ่นนี้ได้รับการออกแบบมาเพื่อใช้ในครัวเรือนและเพื่อการใช้งานในลักษณะใกล้เคียงกัน เช่น
 - ภายในห้องครัวในร้าน สำนักงาน และสภาวะแวดล้อมการทำงานอื่นๆ



116 ภาษาไทย

- บ้านในฟาร์ม
- เพื่อลูกค้าในโรงแรมและที่พักในลักษณะอื่นๆ
- ใช้ในห้องนอนและใช้ระหว่างอาหารเช้า

Electromagnetic fields (EMF)

ผลิตภัณฑ์ของฟิลิปส์ ได้มาตรฐานด้านคลื่นแม่เหล็กไฟฟ้า (EMF) หากมีการใช้งานอย่างเหมาะสมและสอดคล้องกับคำแนะนำในคู่มือนี้ คุณสามารถใช้ผลิตภัณฑ์ได้อย่างปลอดภัยตามข้อพิสูจน์ทางวิทยาศาสตร์ในปัจจุบัน

การเตรียมตัวก่อนใช้งาน

- 1 ทำความสะอาดเครื่องและที่ใส่ถ้วยกรอง (ดูได้จากบท 'การทำความสะอาด')
- 2 ตรวจสอบเครื่องต้มกาแฟลงบนพื้นผิวที่เรียบและมั่นคง
- 3 เสียบปลั๊กสายไฟในเต้ารับที่ต่อสายดินไว้
- 4 ในการเก็บสายไฟส่วนเกิน ให้ดันสายไฟเข้าไปในช่องเก็บด้านหลังเครื่องต้มกาแฟ (รูปที่ 2)

โปรดอย่าให้สายไฟสัมผัสกับพื้นผิวที่มีความร้อน

การจัดตั้งสกปรกออกจากเครื่องต้มกาแฟ

- 1 เปิดฝா (รูปที่ 3)
- 2 เติมน้ำเปล่าลงในถังคั่วน้ำแล้ววางเหยือกเข้าที่ให้เรียบร้อย (รูปที่ 4)
ไม่ต้องใส่ถ้วยกรองและผงกาแฟลงในใส่
- 3 กดปุ่มเปิด/ปิด เพื่อเปิดเครื่อง (รูปที่ 5)
 - ▶ สัญลักษณ์ไฟแสดงการเปิดเครื่องสว่างขึ้น (เฉพาะรุ่น HD7448)
 ปล่อยให้เครื่องต้มกาแฟทำงานจนกระทั่งน้ำในถังคั่วหมด
- 4 ปิดสวิทช์เครื่องเมื่อน้ำในถังคั่วไหลลงเหยือกจนหมด
- 5 ควรปล่อยให้เครื่องเย็นลงประมาณ 3 นาที ก่อนเริ่มใช้งานอีกครั้ง

การใช้งาน

การต้มกาแฟ

- 1 เปิดฝา (รูปที่ 3)
- 2 ใส่น้ำเปล่าลงในถังคั่วน้ำ (รูปที่ 6)
 - ขีดวัดระดับน้ำด้านซ้ายมือใช้สำหรับต้มกาแฟด้วยใหญ่ (120 มิลลิลิตร)



- ยึดระดับน้ำด้านขวามือใช้สำหรับตมกาแฟถ้วยเล็ก (80 มิลลิลิตร)

3 ปิดฝา

4 วางเหยือกลงบนแผ่นทำความร้อน

ตรวจสอบให้แน่ใจว่าวางเหยือกลงบนแผ่นทำความร้อนเข้าที่เรียบร้อยแล้ว

หมายเหตุ: หากคุณไม่ได้วางเหยือกลงบนแผ่นทำความร้อนอย่างถูกต้อง ระบบป้องกันน้ำหยดจะป้องกันไม่ให้กาแฟไหลเข้าไปในเหยือกและถ้วยกรอง จึงอาจทำให้น้ำล้นถ้วยกรองได้

5 เปิดที่ใส่ถ้วยกรอง (รูปที่ 7)

6 พับขอบถ้วยกรอง (ขนาด 1x4 หรือเบอร์ 4) เพื่อป้องกันการฉีกขาดและม้วนงอ

ในบางประเทศ เครื่องตมกาแฟรุ่นนี้อาจเป็นที่กรองแบบถาวร ในกรณีนี้ ไม่จำเป็นต้องใช้ถ้วยกรองกระดาษ

7 ใส่ถ้วยกรองลงในที่ใส่

8 ใส่ผงกาแฟ (Filter-Fine Grind) ลงในถ้วยกรอง (รูปที่ 8)

- สำหรับกาแฟถ้วยใหญ่: ใช้ช้อนตวงตักกาแฟให้หนักขึ้นเพื่อชงกาแฟหนึ่งถ้วย
- สำหรับกาแฟถ้วยเล็ก: ใช้ช้อนตวงตักกาแฟหนึ่งช้อนเพื่อชงกาแฟหนึ่งถ้วย

9 ปิดฝา

10 กดปุ่มเปิด/ปิด เพื่อเปิดเครื่อง (รูปที่ 5)

- ▶ สัญลักษณ์ไฟแสดงการเปิดเครื่องสว่างขึ้น (เฉพาะรุ่น HD7448)

11 เมื่อน้ำไหลผ่านถ้วยกรองเรียบร้อยแล้ว สามารถนำเหยือกออกจากเครื่องตมกาแฟได้

12 ปิดสวิทช์เครื่องตมกาแฟเมื่อใช้งานเสร็จเรียบร้อยแล้ว

13 ควรปล่อยให้เครื่องเย็นลงประมาณ 3 นาที ก่อนเริ่มใช้งานอีกครั้ง

- 14 ถอดที่ใส่ถ้วยกรองออกแล้วนำถ้วยกรองกระดาษทิ้งลงในถังขยะ หากใช้ที่กรองแบบถาวร ให้เทกากกาแฟทิ้งแล้วล้างทำความสะอาดถ้วยกรอง

การทำความสะอาด

ถอดปลั๊กออกทุกครั้งก่อนทำความสะอาดเครื่อง

ห้ามจุ่มเครื่องลงในน้ำ

1 ใช้ผ้าชุบน้ำบิดพอหมาดเช็ดทำความสะอาดด้านนอกเครื่องตมกาแฟ

2 ถอดที่ใส่ถ้วยกรองออกจากเครื่อง



118 ภาษาไทย

- 3 ทำความสะอาดเหยือกและที่ใส่ถ้วยกรองด้วยน้ำร้อนผสมน้ำยาหรือทำความสะอาดด้วยเครื่องล้างจาน (รูปที่ 9)
- 4 หลังจากทำความสะอาดเสร็จเรียบร้อยแล้ว ควรล้างเหยือกด้วยน้ำร้อนอีกครั้ง

การขัดคราบตะกอน

ควรขัดคราบตะกอนอย่างสม่ำเสมอ เพื่อช่วยยืดอายุการใช้งานและเพื่อประสิทธิภาพการทำงานได้ยาวนานยิ่งขึ้น ในกรณีที่ใช้จานตามปกติ (2 เหยือกต่อวัน) ควรขัดคราบตะกอน:

- 2 หรือ 3 ครั้งต่อปี หากใช้น้ำอ่อนต้มกาแฟ (Soft Water)
- 4 หรือ 5 ครั้งต่อปี หากใช้น้ำกระด้างต้มกาแฟ (Hard Water)

สามารถตรวจสอบความกระด้างของน้ำประปาในบริเวณที่พักอาศัยได้จากหน่วยงานภายในท้องถิ่นของคุณ

- 1 เหน้้ำส้มสายชูลงในแห้งค้้ำน้ำ (เข้มข้น 4%) โดยไม่ต้องใส่ถ้วยกรองและผงกาแฟลงในที่ใส่ถ้วยกรอง ทั้งนี้สามารถใช้น้้ำยขัดคราบตะกอนได้ โดยดูวิธีการใช้งานจากคู่มือบนตัวผลิตภัณฑ์ของน้้ำยชนิดนั้นๆ

ห้ามใช้ผงขัดคราบตะกอน

- 2 ปล่อยให้เครื่องต้มกาแฟทำงานประมาณ 2 รอบ
ดูได้จากบท 'การใช้งานเครื่องต้มกาแฟ' ควรปล่อยให้เครื่องเย็นลงก่อนเริ่มต้มครั้งที่สอง

- 3 ควรให้เครื่องต้มกาแฟต้มน้้ำเปล่าอย่างน้อย 2 รอบ เพื่อชะล้างน้้ำส้มสายชูลือสารขัดคราบที่อาจตกค้างอยู่ให้หมดไป

- 4 ทำความสะอาดชิ้นส่วนต่างๆ ของเครื่องต้มกาแฟ (ดูได้จากบท 'การทำมาสะอาด')

อุปกรณ์เสริม

- สามารถสั่งซื้อเหยือกใหม่ได้จากตัวแทนจำหน่ายของฟิลิปส์หรือศูนย์บริการฟิลิปส์ โดยใช้ชื่อรุ่น HD7983/70 (สีขาว) หรือรุ่น HD7983/20 (สีดำ)
- สามารถสั่งซื้อถ้วยกรองแบบถาวรจากตัวแทนจำหน่ายของฟิลิปส์หรือศูนย์บริการฟิลิปส์ โดยใช้หมายเลขอ้างอิง 4822 48050 479 (ถ้วยกรองกาแฟในลอนแบบถาวร)

สภาพแวดล้อม

- ห้ามทิ้งผลิตภัณฑ์นี้ร่วมกับขยะในครัวเรือนทั่วไป เมื่อหมดอายุการใช้งานแล้ว ควรทิ้งลงในถังขยะสำหรับนำกลับไปใช้ใหม่ได้ (รีไซเคิล) เพื่อช่วยรักษาสภาวะสิ่งแวดล้อมที่ดี (รูปที่ 10)



การรับประกันและการบริการ

หากคุณต้องการขอรับบริการหรือต้องการทราบข้อมูล โปรดเข้าชมเว็บไซต์ของ Philips ได้ที่ www.philips.com หรือติดต่อศูนย์บริการดูแลลูกค้าของบริษัท Philips ในประเทศของคุณ (หมายเลขโทรศัพท์ของศูนย์บริการฯ อยู่ในเอกสารแนบพื้นที่เกี่ยวกับการรับประกันทั่วโลก) หากในประเทศของคุณไม่มีศูนย์บริการ โปรดติดต่อตัวแทนจำหน่ายผลิตภัณฑ์ของบริษัท Philips ในประเทศ

การแก้ปัญหา

เราได้ทำการรวบรวมปัญหาที่อาจเกิดขึ้นกับเครื่องต้มกาแฟของคุณพร้อมทั้งวิธีแก้ไข หากคุณไม่สามารถแก้ไขปัญหาตามข้อมูลด้านล่างที่ใหม่มาได้ กรุณาติดต่อศูนย์บริการฟิลิปส์หรือศูนย์บริการลูกค้าฟิลิปส์ในประเทศของคุณ

ปัญหา	การแก้ปัญหา
เครื่องไม่ทำงาน	โปรดตรวจสอบว่า - เสียบปลั๊กไฟแล้วหรือยัง - แรงดันไฟฟ้าที่ระบุไว้บนเครื่องตรงกับแรงดันไฟฟ้าหลักภายในบ้านหรือไม่ - เปิดสวิตช์การทำงานของเครื่องต้มกาแฟแล้วหรือไม่
มีน้ำรั่วซึมออกมาจากเครื่องต้มกาแฟ	โปรดตรวจสอบว่า - น้ำในแทงก์มากเกินไปเกินระดับ MAX หรือไม่ - ในกรณีอื่น โปรดติดต่อศูนย์บริการลูกค้าของฟิลิปส์
ใช้เวลานานในการต้มกาแฟนานมาก	ขจัดคราบตะกอนในเครื่อง (ดูได้จากบท "การขจัดคราบตะกอน")
เครื่องต้มกาแฟมีเสียงดังมากและมีไอน้ำออกมามากขณะที่เครื่องกำลังทำงาน	โปรดตรวจสอบว่า - มีการเติมน้ำเย็นลงในแทงก์หรือไม่ - เครื่องไม่มีตะกอนติดขัดอยู่ ให้ขจัดคราบตะกอนออกจากเครื่องหากจำเป็น (ดูที่บท "การขจัดคราบตะกอน")
ผงกาแฟปะปนอยู่ในเหยือก	โปรดตรวจสอบว่า - ที่ใส่ถ้วยกรองไม่มีน้ำดัน เนื่องจากมีผงกาแฟอยู่ในถ้วยกรองมากเกินไป



120 ภาษาไทย

ปัญหา	การแก้ปัญหา
	- ที่ใส่ถ้วยกรอง ไม่มีน้ำล้น เนื่องจากวางเหยือกภายใต้ที่ใส่ถ้วยกรองไม่เรียบร้อย
	- ช่องด้านล่างของที่ใส่กระดาษกรอง ไม่ได้อุดตัน
	- ใช้ถ้วยกรองกระดาษถูกขนาด
	- ถ้วยกรองกระดาษไม่ฝึกขาด
กาแฟรสชาติอ่อนเกินไป	โปรดตรวจสอบว่า
	- ใส่กาแฟตามสัดส่วนของน้ำอย่างถูกต้อง
	- ถ้วยกรองกระดาษไม่หล่นลงจากที่
	- ใช้ถ้วยกรองกระดาษถูกขนาด
กาแฟรสชาติเข้ม	ห้ามวางเหยือกที่มีกาแฟลงบนถาดทำความร้อนนานเกินไป โดยเฉพาะเมื่อมีกาแฟเหลืออยู่ในเหยือกเพียงเล็กน้อย
กาแฟไม่ค้อร้อน	โปรดตรวจสอบว่า
	- วางเหยือกลงบนถาดทำความร้อนซ้ำที่เรียบร้อยแล้ว
	- ถาดทำความร้อนและเหยือกสะอาดดีแล้ว (ดูได้จากบท 'การทำความสะดวก')
	ควรชงกาแฟมากกว่า 3 ถ้วย เพื่อตรวจสอบให้แน่ใจว่ากาแฟมีอุณหภูมิที่เหมาะสม
	ข้อเสนอแนะเพิ่มเติม:
	- ใช้ถ้วยแบบบาง เนื่องจากถ้วยประเภทนี้สามารถดูดซับความร้อนจากกาแฟได้น้อยกว่าถ้วยแบบหนา
	- ห้ามใช้หม้อแช่เย็นที่เพิ่งออกจากตู้เย็นทันที
มีกาแฟอยู่ในเหยือกน้อยกว่าที่คาดไว้	โปรดวางเหยือกลงบนถาดทำความร้อนให้ซ้ำที่ หากไม่วางเหยือกให้ซ้ำที่บนถาดทำความร้อน ระบบป้องกันน้ำหยดจะป้องกันไม่ให้กาแฟไหลออกจากถ้วยกรอง



Giriş

Ürünümüzü satın aldığınız için teşekkür ederiz; Philips'e hoş geldiniz! Philips'in sunduğu destekten faydalanabilmek için lütfen ürününüzü şu adresten kaydedin: www.philips.com/welcome.

Genel açıklamalar (Şek. 1)

- A** Fişli kablo
- B** Açma/kapama düğmesi
- C** Kahve pişirici
- D** Kahve makinesi kapağı
- E** Su haznesi
- F** Filtre yuvası
- G** Sürahi kapağı
- H** Sürahi

Önemli

Cihazı kullanmadan önce bu kullanım kılavuzunu okuyun ve gelecekte de başvurmak üzere saklayın.

Tehlike

- Cihazı kesinlikle suya veya başka bir sıvıya batırmayın.

Uyarı

- Cihazı prize takmadan önce, üstünde yazılı olan gerilimin, evinizdeki şebeke gerilimiyle aynı olup olmadığını kontrol edin.
- Cihazın fişi, kordonu veya kendisi hasarlıysa kesinlikle kullanmayın.
- Cihazın elektrik kablosu hasarlıysa, bir tehlike oluşturmasını önlemek için mutlaka Philips'in yetki verdiği bir servis merkezi veya benzer şekilde yetkilendirilmiş kişiler tarafından değiştirilmesini sağlayın.
- Bu cihaz, güvenliklerinden sorumlu kişilerin nezareti veya talimatı olmadan, fiziksel, sinirsel ya da zihinsel becerileri gelişmemiş veya bilgi ve tecrübe açısından yetersiz kişiler tarafından (çocuklar da dahil) kullanılmamalıdır.
- Küçük çocukların cihazla oynamaları engellenmelidir.

122 TÜRKÇE

- Elektrik kablosunu çocukların ulaşabileceği yerlerden uzak tutun. Elektrik kablosunun cihazın bulunduğu masanın veya tezgahın kenarından sarkmasına izin vermeyin.

Dikkat

- Kahve makinesini kesinlikle sıcak zeminlere koymayın ve elektrik kordonunun sıcak zeminlerle temas etmesine izin vermeyin.
- kaynatma sırasında sorun çıkarsa ve temizlemeden önce cihazın fişini çekin.
- Cihaz, aşağıdaki gibi ev içi ve benzeri uygulamalar içindir:
 - mağazalardaki personel mutfağı alanları, ofisler ve diğer çalışma ortamlarında;
 - çiftlik evlerinde;
 - oteller ve diğer ikamet ortamlarındaki kişiler tarafından;
 - yatak ve kahvaltıyla ilgili ortamlarda.

Elektromanyetik alanlar (EMF)

Bu Philips cihazı elektromanyetik alanlarla (EMF) ilgili tüm standartlara uygundur. Bu cihaz, gereği gibi ve bu kılavuzdaki talimatlara uygun şekilde kullanıldığında, bugünün bilimsel verilerine göre kullanımı güvenlidir:

Cihazın kullanıma hazırlanması

- 1** Sürahiye ve filtre yuvasını temizleyin. (bkz."Temizlik" bölümü)
- 2** Cihazı düz ve sabit bir zemine yerleştirin.
- 3** Fişi topraklı duvar prizine takın.
- 4** Elektrik kablosunun kullanılmayan bölümünü kahve makinesinin arka kısmında yer alan deliğe sokarak saklayabilirsiniz (Şek. 2).

Elektrik kablosunun, sıcak yüzeylerle temas etmemesine dikkat edin.

Cihazın boşaltılması

- 1** Kapağı açın (Şek. 3).
- 2** Su haznesini suyla doldurun ve sürahiye yerine yerleştirin (Şek. 4). Filtre yuvasına filtre ve çekilmiş kahve koymayın.

3 Cihazı açmak için açma/kapama düğmesine basın. (Şek. 5)

► Güç lambası yanar (sadece HD7448).

Su haznesi tamamen boşalincaya kadar cihazı çalıştırın.

4 Tüm su sürahiye dolunca cihazı kapatın.

5 Kahve yapmaya başlamadan önce cihazın soğuması için en az 3 dakika bekleyin.

Cihazın kullanımı

Kahve pişirmek

1 Kapağı açın (Şek. 3).

2 Su haznesini taze ve soğuk su ile doldurun (Şek. 6).

- Sol kısımda yer alan oranlar büyük fincanlar içindir (120 ml).
- Sağ kısımda yer alan oranlar küçük fincanlar içindir (80 ml).

3 Kapağı kapatın.

4 Kahve sürahisini sıcak plakaya yerleştirin.

Sürahiyi sıcak plakaya doğru yerleştirdiğinizden emin olun.

Dikkat: Eğer sürahi sıcak plakaya düzgün yerleştirilmezse, damla tıpası kahvenin sürahiye ve filtreye akmasını önler. Bu durum filtrenin taşmasına yol açabilir.

5 Filtre yuvasını açın (Şek. 7).

6 Kağıt filtrenin (model 1x4 veya no. 4) köşelerinin yırtılmasını veya katlanmasını önlemek için işaretli kenarlarını katlayın.

Bazı ülkelerde, bu kahve cihazı daimi bir filtreyle birlikte sunulur. Bu durum söz konusuysa, kağıt filtre kullanmayın.

7 Filtreyi filtre yuvasına yerleştirin.

8 Hazır çekilmiş kahveyi (filtreye uygun çekilmiş) filtreye yerleştirin (Şek. 8).

- Büyük fincanlar için: Her fincan için bir dolu kahve ölçüm kaşığı çekilmiş kahve kullanın.

124 TÜRKÇE

- Küçük fincanlar için: Her fincan için ölçekte belirtilen kadar filtre kahve kullanın.

9 Kapağı kapatın.

10 Cihazı çalıştırmak için açma/kapama düğmesine basın (Şek. 5).

► Güç lambası yanar (sadece HD7448).

11 Su tankındaki tüm su filtreden akıp sürahiye dolduysa, sürahiyi cihazdan çekebilirsiniz.

12 Kullandıktan sonra cihazı kapatın.

13 Tekrar kahve yapmaya başlamadan önce cihazın soğuması için en az 3 dakika bekleyin.

14 Filtre yuvasını çıkarın ve kağıt filtreyi çöpe atın.

Daimi filtreyi kullandıysanız, çıkarın ve durulayın.

Temizleme

Temizlemeye başlamadan önce, cihazın fişini mutlaka prizden çekin.

Asla cihazı suya batırmayın.

1 Cihazın dış tarafını hafif ıslak bezle temizleyin.

2 Filtre yuvasını çıkarın.

3 Sürahiyi ve çıkarılabilir filtre yuvasını sıcak su altında temizlik sıvısıyla veya bulaşık makinesinde yıkayın (Şek. 9).

4 Temizleme işleminden sonra, sürahiyi taze, sıcak suyla durulayın.

Kirecin temizlenmesi

Düzenli olarak uygulanan kireç temizleme işlemi, cihazın ömrünü uzatır ve daha uzun bir süre en iyi şekilde kahve yapımını sağlar.

Normal kullanımda (her gün iki sürahi dolusu kahve) cihazın kirecini temizleyin:

- yumuşak su kullanıyorsanız yılda 2 veya 3 kere;
- sert su kullanıyorsanız yılda 4 veya 5 kere;

Bölgenizdeki su sertliği konusunda bilgi edinmek için yerel su idaresine başvurun.

1 Su tankına beyaz sirke doldurun (% 4 asidik asit). Filtre yuvasına filtre ve çekilmiş kahve koymayın.

Uygun bir sıvı kireç çözücü de kullanabilirsiniz. Bu durumda, paketin üzerinde yazan kullanma talimatlarını uygulayın.

Kireç çözücü toz kullanmayın.

2 Cihazın kahve kaynatma işlemini iki kere gerçekleştirmesini sağlayın. Bkz. 'Cihazın kullanımı' bölümü. İkinci kez çalıştırmadan önce cihazı soğumaya bırakın.

3 Cihazı 2 kez daha içinde temiz su varken çalıştırarak içinde kalan sirke ve kireç artıklarını temizleyin.

4 Ayrılabilen parçaları temizleyin (bkz. "Temizlik" bölümü)

Aksesuarlar

- Philips satıcınızdan veya Philips servis merkezinden HD7983/70 (beyaz) veya HD7983/20 (siyah) model numarasıyla yeni bir sürahi sipariş edebilirsiniz.
- Philips satıcınızdan veya Philips servis merkezinden 4822 48050 479 referans numarasıyla daimi filtre sipariş edebilirsiniz.

Çevre

- Kullanım ömrü sonunda, cihazı normal evsel atıklarınızla birlikte atmayın; bunun yerine, geri dönüşüm için resmi toplama noktalarına teslim edin. Böylece, çevrenin korunmasına yardımcı olursunuz (Şek. 10).

126 TÜRKÇE

Garanti ve Servis

Servise ya da daha fazla bilgiye ihtiyaç duyarsanız veya bir sorunla karşılaşırsanız, www.philips.com.tr adresindeki Philips İnternet sitesini ziyaret edin veya ülkenizde bulunan Philips Müşteri Merkeziyle iletişim kurun (telefon numarasını dünya çapında geçerli garanti belgesinde bulabilirsiniz). Ülkenizde bir Müşteri Merkezi yoksa, yerel Philips bayisine başvurun.

Sorun giderme

Kahve makinesiyle ilgili olarak karşılaştığınız sorunlar aşağıda verilen bilgiler yardımıyla çözülemiyorsa, size en yakın Philips servisine veya ülkenizdeki Philips Müşteri Destek Merkezine başvurun.

Sorun	Çözüm
Cihaz çalışmıyor	Aşağıdakilerden emin olun: - cihaz prize bağlı. Cihaz üzerinde belirtilen voltajın yerel şebeke voltajıyla aynı olduğunu kontrol edin. - cihaz açık konumda. Diğer tüm durumlarda, Philips Müşteri Destek Merkezine başvurun.
Cihazdan su sızıyor.	Aşağıdakilerden emin olun: - su haznesi MAX (MAKS.) seviyeyi aşacak kadar doldurulmamış. Diğer tüm durumlarda, Philips Müşteri Destek Merkezine başvurun.
Cihazın kahve pişirmesi uzun sürüyor.	Cihazın kirecini temizleyin (bkz. 'Kirecin temizlenmesi' bölümü).

Sorun	Çözüm
Cihaz kaynatma işlemi sırasında çok fazla gürültü ve buhar çıkıyor.	Aşağıdakilerden emin olun: <ul style="list-style-type: none"> - su haznesi SOĞUK suyla doldurulmuştur. - cihaz, kireç nedeniyle tıkanmamış. Gerekirse, cihazda kireç sökme işlemi gerçekleştirin (bkz. 'Kireç çözme' bölümü).
Sürahide kahve parçaları var.	Aşağıdakilerden emin olun: <ul style="list-style-type: none"> - filtrede çok fazla çekilmiş kahve olduğu için filtre yuvası taşmamış. - sürahi filtre yuvasının altına doğru yerleştirilmediği için filtre yuvası taşmamış. - filtre yuvasının alt kısmındaki açıklık tıkanmamış. - doğru kağıt filtre boyu kullanılmış. - kağıt filtre yırtılmamış.
Kahve çok zayıf.	Aşağıdakilerden emin olun: <ul style="list-style-type: none"> - kullanılan suya uygun oranda kahve kullanılmış. - kağıt filtre çökmemiş. - doğru kağıt filtre boyu kullanılmış.
Kahvenin tadı iyi değil.	Sürahiye içinde kahve varken, özellikle az miktarda kahve varsa, sıcak plaka üzerinde çok uzun süre bırakmayın.

128 TÜRKCÉ

Sorun	Çözüm
Kahve yeterince sıcak deęil.	Ařaęıdakilerden emin olun: <ul style="list-style-type: none">- sűrahi, sıcak plakaya doęru yerleřtirilmiř.- sıcak plaka ve sűrahi temiz (bkz. 'Temizleme' bűlűmű). Kahvenin doęru sıcaklıkta olduęundan emin olmak iin ű fincandan fazla kahve piřirmenizi öneririz.
	İpuları: <ul style="list-style-type: none">- kalın fincanlara nazaran daha az ısı soęuracakları iin, ince fincan kullanın.- buzdolabından doęrudan alınmıř soęuk sűtű kullanmayın.
Sűrahide tahmin ettięimden daha az kahve var.	Sűrahiyi, sıcak plaka űzerine dűzgűn řekilde yerleřtirdięinizden emin olun. Sűrahinin, sıcak plakaya dűzgűn řekilde yerleřtirilmemesi durumunda damla tıpası, kahvenin filtreden akmasını engeller.

نصائح:

- استخدمي أكواب غير سميكة، حيث أنها تمتص قدر أقل من الحرارة مما تمتصه الأكواب السميكة.

- لا تستخدمى الحليب البارد من التلاجة مباشرة.

توجد كمية قهوة في الوعاء أقل تأكدي من وضع الوعاء بالشكل الملائم على صفيحة التسخين. إذا لم تضعي الوعاء بالشكل الملائم على صفيحة التسخين، يقوم مانع التقطر بمنع تدفق القهوة من الفلتر.



العربية 130

المشكلة	الحل
يستغرق الجهاز مدة طويلة في تحضير القهوة.	قومي بتنظيف الكلس من الجهاز (انظري فصل "تنظيف الكلس").
ينتج عن الجهاز الكثير من الضجيج والبخار خلال عملية التحضير.	تأكدي مما يلي: - ملء الخزان بالماء البارد. - عدم وجود أي كلس يعيق عمل الجهاز. وعند الضرورة، قومي بتنظيف الكلس من الجهاز (انظري فصل "تنظيف الكلس").
توجد بقايا للقهوة المطحونة في الوعاء.	تأكدي مما يلي: - عدم غمر حامل الفلتر لوجود الكثير من القهوة المطحونة في الفلتر. - عدم غمر حامل الفلتر لأن الوعاء لم يتم تركيبه بالشكل الصحيح تحت حامل الفلتر. - الفتحة الموجودة في قاعد حامل الفلتر غير مسدودة. - استخدام فلتر ورقي من الحجم الملائم. - عدم تمزق الفلتر الورقي.
القهوة ضعيفة جداً.	تأكدي مما يلي: - إضافة القهوة إلى الماء بالنسب الصحيحة. - عدم تمزق الفلتر الورقي. - استخدام فلتر ورقي من الحجم الملائم.
القهوة ليست ذات مذاق جيد.	لا تتركي الوعاء ممتلئاً بالقهوة على صفيحة التسخين لمدة طويلة، خاصة إذا كانت تحتوي على كمية ضئيلة من القهوة.
القهوة ليست ساخنة بالقدر الكافي.	تأكدي مما يلي: - وضع الوعاء بالشكل الملائم على صفيحة التسخين. - الوعاء وحامل الفلتر نظيفين (انظري فصل "التنظيف").
	ننصحك بتحضير أكثر من كوبين من القهوة لضمان الحصول على مشروب قهوة في درجة حرارة ملائمة.



الملحقات

- يمكنك طلب وعاء جديد من موزع أجهزة Philips أو من أي مركز صيانة تابع لشركة Philips تحت رقم الطراز HD7983/70 (أبيض) أو HD7983/20 (أسود).
- كما يمكنك طلب فلتر دائم من موزع أجهزة Philips أو من أي مركز صيانة تابع لشركة Philips تحت الرقم المرجعي 4822 48050 479 (فلتر دائم للقهوة من النيلون).

البيئة

- لا تتخلصي من الجهاز مع المخلفات المنزلية العادية عند نهاية فترة استخدامه، لكن قومي بتسليمه إلى نقطة تجميع رسمية لإعادة تدويره. تساعد من خلال القيام بهذا الإجراء في الحفاظ على البيئة (شكل ١٠).

الضمان والصيانة

إذا كنت في حاجة إلى الخدمة أو المعلومات أو إذا واجهتك أي مشكلة، يرجى زيارة موقع الويب الخاص بشركة Philips على www.philips.com أو اتصلي بمركز رعاية عملاء Philips في بلدك (ستجدين رقم الهاتف الخاص به في كتيب الضمان العالمي). إذا لم يكن هناك مركز لخدمة العملاء في بلدك، توجهي إلى موزع أجهزة Philips المحلي الخاص بك.

دليل حل المشكلات

في حالة ظهور المشكلات عند استخدامك لجهاز تحضير القهوة الخاص بك وعدم مقدرتك على حلها من خلال المعلومات الموضحة أدناه، يرجى الاتصال بأقرب مركز صيانة تابع لشركة Philips أو مركز رعاية عملاء Philips في بلدك.

المشكلة	الحل
الجهاز لا يعمل.	تأكدي مما يلي: - توصيل الجهاز بالكهرباء. - مواءمة مستوى الفولتية المشار إليه على الجهاز لفولتية مغذيات الكهرباء المحلية. - أنه تم تشغيل الجهاز.
يتسرب الماء من الجهاز.	تأكدي مما يلي: - عدم امتلاء خزان الماء إلى ما بعد مستوى الحد الأقصى MAX. وفي جميع الحالات الأخرى، اتصلي بمركز رعاية عملاء Philips.

احرصي دائماً على فصل الكهرباء عن الجهاز قبل تنظيفه.

لا تغمرى الجهاز أبداً في الماء.

١ استخدمى قطعة قماش مبللة لتنظيف الجزء الخارجى من الجهاز.

٢ فكي حامل الفلتر.

٣ نظفي الوعاء وحامل الفلتر القابل لللك في الماء الساخن باستخدام بعض من سائل التنظيف أو في غسالة الأطباق (شكل ٩).

٤ بعد التنظيف، اشطفي الوعاء بالماء الساخن.

تنظيف الكلس المتراكم

يساعد التنظيف المنتظم للكلس المتراكم على إطالة عمر الجهاز ويضمن لك الحصول على نتائج مثالية في تحضير القهوة تدوم أكثر.

في حالة الاستعمال العادي (وعاءين ممتلئين بالقهوة كل يوم)، قومي بتنظيف الكلس المتراكم في جهاز تحضير القهوة:

– من ٢ إلى ٣ مرات في السنة إذا كنت تستخدمين الماء اليسر،

– من ٤ إلى ٥ مرات في السنة إذا كنت تستخدمين الماء العسر.

اتصلي بالمجلس المحلي للمياه للمزيد من المعلومات عن درجة عسرة المياه في منطقتك.

١ املئي خزان الماء بالخل الأبيض (٤٪ حمض الأسيتك). لا تضعي فلتر وقهوة مطحونة في حامل الفلتر.

كما يمكنك أيضاً استخدام أي سائل أخر ملائم لتنظيف الكلس. وفي هذه الحالة، اتبعي التعليمات الخاصة بمجموعة منظف الكلس.

لا تستخدمى مسحوق لإزالة الكلس.

٢ دعي الجهاز يكمل دورتين من التحضير.

انظري فصل زاستخدام الجهازس. اتركي الجهاز ليبرد قبل البدء في دورة التحضير الثانية.

٣ اتركي الجهاز يكمل دورتين إضافيتين من التحضير بالماء البارد لإزالة أي بقايا لمنظف الكلس أو الخل.

٤ اغسلي الأجزاء المنفصلة (انظري فصل "التنظيف").

١ افتحي الغطاء (شكل ٣).

٢ إملي الخزان بالماء البارد المنعش (شكل ٦).

– الدرجات الواقعة على الجانب الأيسر خاصة بالأكواب كبيرة الحجم (١٢٠ مللي).

– الدرجات الواقعة على الجانب الأيمن خاصة بالأكواب صغيرة الحجم (٨٠ مللي).

٣ أغلقي الغطاء.

٤ ثبتي الوعاء على صفيحة التسخين.

تأكد من وضع الوعاء بالشكل الملائم على صفيحة التسخين.

ملاحظة: إذا لم تضعي الوعاء بالشكل الملائم على صفيحة التسخين، يساعد مانع التقطر على منع

تدفق القهوة في الوعاء والفلتر. ونتيجة لذلك يمكن أن يمتلئ الفلتر.

٥ افتحي حامل الفلتر (شكل ٧).

٦ استخدمي فلتر ورقي (مقاس ٤ × ٤ أو نمرة ٤) وقومي بطي الحواف المحكمة لمنع التقطع والطي.

في بعض الدول، توفر جهاز تحضير القهوة هذا مزوداً بفلتر دائم. وفي هذه الحالة لا يجب استخدام الفلاتر الورقية.

٧ ركي الفلتر في الحامل الخاص به.

٨ أضيفي القهوة المطحونة (مطحونة ومنقاة جيداً) في الفلتر (شكل ٨).

– لكوب قهوة كبير: استخدمي ملعقة معايرة ممتلئة بالقهوة المطحونة لكل كوب.

– بالنسبة للأكواب الصغيرة: استخدمي ملعقة معايرة ممسوحة من القهوة المطحونة لكل كوب.

٩ أغلقي الغطاء.

١٠ اضغطي على الزر on/off (التشغيل/إيقاف التشغيل) لتشغيل الجهاز (شكل ٥).

سيضيء مصباح التشغيل (الطراز HD7448 فقط).

١١ يمكنك انتزاع الوعاء من الجهاز بعد مرور المقدار الكلي للماء عبر الفلتر.

١٢ أوقفي تشغيل الجهاز بعد الاستخدام.

١٣ اتركي الجهاز لمدة ثلاث (٣) ساعات على الأقل ليبرد قبل البدء في تحضير القهوة مرة أخرى.

١٤ قومي بفك حامل الفلتر وتخلصي من الفلتر الورقي.

إذا كنت قد استخدمتي فلتر دائم، قومي بتفريغته وشطفه.

العربية 134

- هذا الجهاز مُخصَّص للاستخدامات المنزلية والتطبيقات الشبيهة مثل:
- مطابخ الموظفين في المتاجر والمكاتب وبيئات العمل الأخرى،
- المنازل الريفية،
- عن طريق نزلاء الفنادق والموتيلات والمناطق الأخرى ذات الطبيعة السكنية،
- أماكن النوم وتناول الإفطار.

الحقول الكهرومغناطيسية (EMF)

هذا الجهاز من Philips متوافق مع كافة المعايير المتعلقة بالحقول الكهرومغناطيسية (EMF). يعد استخدام هذا الجهاز آمناً إذا استخدم بشكل صحيح حسب التعليمات الواردة في دليل المستخدم هذا، وذلك حسب الدلائل العلمية المتوفرة اليوم.

التجهيز للاستخدام

- ١ نظفي الوعاء وحامل الفلتر (انظري فصل "التنظيف").
- ٢ ضعِي الجهاز على سطح ثابت ومستوي وأفقي.
- ٣ ضعِي قايِس المأخذ الرئيسي في مقيس حائط مؤرض.
- ٤ لتخزين الجزء الزائد من السلك الكهربائي، أدخله في الفتحة الموجودة في الجزء الخلفي من جهاز تحضير القهوة (شكل ٢).

تأكد من عدم ملامسة السلك الكهربائي للأسطح الساخنة.

شطف الجهاز بالماء

- ١ افتحي الغطاء (شكل ٣).
- ٢ املئي خزان الماء حتى منتصفه بالماء البارد ثم قومي بتركيب الوعاء (شكل ٤). لا تضعي فلتر وقهوة مطحونة في حامل الفلتر.
- ٣ اضغطي على المفتاح on/off (التشغيل/ الإيقاف) لتشغيل الجهاز. (شكل ٥)
- ٤ سيضئ مصباح التشغيل (الطراز HD7448 فقط).
- ٥ دع الجهاز يعمل حتى يفرغ خزان الماء.
- ٤ أوقف تشغيل الجهاز عندما يكون الماء بالكامل في الوعاء.
- ٥ اتركي الجهاز لمدة ٣ دقائق على الأقل حتى يبرد قبل البدء في تحضير القهوة.

مبروك على شرائك الجهاز ومرحباً بك في عالم Philips! للاستفادة الكاملة من الدعم الذي تقدمه Philips، سجلي منتجك على www.philips.com/welcome.

الوصف العام (شكل ١)

A	السلك الكهربائي مزوداً بقياس لتوصيل التيار
B	مفتاح التشغيل/الإيقاف
C	جهاز تحضير القهوة
D	غطاء جهاز تحضير القهوة
E	خزان الماء
F	حامل الفلتر
G	غطاء الوعاء
H	الوعاء

هام

يرجى قراءة دليل المستخدم هذا بعناية قبل استخدام الجهاز والاحتفاظ به للرجوع إليه في المستقبل.

- خطر
لا تغمرى الجهاز أبداً في الماء أو أي سائل آخر.
- تحذير
تأكد من موائمة مستوى الفولتية الموضح على الجهاز لفولتية مغذيات الكهرباء المحلية قبل توصيل الجهاز بالكهرباء.
- لا تستخدمى الجهاز إذا كان السلك الكهربائي أو القابض أو الجهاز نفسه تالفاً.
- في حالة تلف سلك التيار الكهربائي، يجب استبداله دوماً عن طريق Philips أو من أي مركز صيانة معتمد منها أو بواسطة أشخاص على نفس الدرجة من التأهيل لتفادي وقوع الخطر.
- هذا الجهاز غير مخصص للاستخدام عن طريق أشخاص يعانون من نقص في القدرات الجسدية أو الحسية أو العقلية (بما في ذلك الأطفال)، أو من تنقصهم الخبرة والمعرفة، ما لم تتوافر لهم المراقبة أو تعليمات استعمال الجهاز عن طريق أحد الأشخاص يكون مسؤولاً عن سلامتهم.
- يجب مراقبة الأطفال للتأكد من عدم عبثهم بالجهاز
- احتفظي بالسلك الكهربائي بعيداً عن متناول الأطفال. لا تتركي السلك الكهربائي يعلق على حافة المنضدة أو السطح المستخدم لتثبيت الجهاز.
- تنبيه
لا تضعي الجهاز على سطح ساخن ولا تتركي السلك الكهربائي يلامس الأسطح الساخنة.
- قومي بفصل الجهاز عن الكهرباء قبل تنظيفه أو إذا واجهت أي مشاكل خلال عملية تحضير القهوة.



مشکل	راه حل
------	--------

نکات:

– از فنجانهای نازک استفاده کنید چون این فنجانها گرمای کمتری را نسبت به فنجانهای ضخیم جذب می کنند.

– از شیر سرد که تازه از یخچال بیرون آورده شده است استفاده نکنید.

مقدار قهوه در پارچ کمتر از میزان مورد انتظار است.
مطمئن شوید که پارچ را به طرز صحیح روی صفحه داغ قرار داده اید.
اگر پارچ را بطور صحیح روی صفحه داغ قرار داده نشده است، متوقف کننده ریزش از جریان یافتن قهوه به درون پارچ جلوگیری بعمل خواهد آورد.



مشکل	راه حل
دستگاه دم کردن قهوه را در مدت طولانی انجام می دهد.	دستگاه را جرم گیری کنید (به فصل "جرم گیری" مراجعه کنید).
دستگاه به هنگام دم کردن سر و صدای و بخار زیاد تولید می کند.	موارد زیر را بررسی کنید:
	- مخزن آب دستگاه با آب سرد پر شده است.
	- دستگاه توسط جرم مسدود نشده است. در صورت لزوم، دستگاه را جرم گیری کنید (به فصل "جرم گیری" مراجعه کنید).
بودر قهوه در پارچ وجود دارد.	موارد زیر را بررسی کنید:
	- بخاطر وجود قهوه بیش از حد در فیلتر، نگهدارنده فیلتر سرریز کرده است.
	- بخاطر قرار دادن نشدن صحیح پارچ در زیر نگهدارنده فیلتر، نگهدارنده فیلتر سرریز کرده باشد.
	- دریچه انتهای نگهدارنده فیلتر بسته نشده باشد.
	- از فیلتر کاغذی با اندازه مناسب استفاده کنید.
	- فیلتر کاغذی پاره نشده باشد.
قهوه بیش از حد رقیق است.	موارد زیر را بررسی کنید:
	- نسبت صحیح قهوه به آب استفاده شده است.
	- فیلتر کاغذی مچاله نشده باشد.
	- از فیلتر کاغذی با اندازه مناسب استفاده کنید.
قهوه طعم خوبی نمی دهد.	پارچ دارای قهوه را برای مدت طولانی روی صفحه داغ نگذارید، خصوصاً اگر مقدار قهوه در پارچ کم باشد.
قهوه به مقدار کافی داغ نیست.	موارد زیر را بررسی کنید:
	- مطمئن شوید که پارچ را به طرز صحیح روی صفحه داغ قرار داده اید.
	- پارچ و صفحه داغ تمیز باشند (به بخش "تمیز کردن" مراجعه کنید).
	توصیه می کنیم که بیش از سه فنجان قهوه دم کنید تا مطمئن شوید که قهوه دارای درجه حرارت مناسب است.



تجهیزات

- می توانید پارچ جدید با شماره مدل HD7983/70 (سفید) یا HD7983/20 (مشکی) را از فروشگاه Philips یا مرکز خدمات Philips سفارش دهید.
- می توانید فیلتر دائمی به شماره 4822 48050 479 (فیلتر دائمی قهوه ناپلونی) را از فروشگاه Philips یا مرکز خدمات Philips سفارش دهید.

محیط زیست

- دستگاه را مانند سایر زباله های خانگی دور نریزید، و آن را در محل های تعیین شده دور بریزید. با انجام این کار شما به حفظ محیط زیست کمک می کنید (شکل ۱۰).

ضمانت و سرویس

اگر به سرویس یا اطلاعات نیاز داشتید یا اگر با مشکلی روبرو شدید، از سایت اینترنتی Philips به نشانی www.philips.com مراجعه کرده یا با مرکز مراقبت از مشتری Philips در کشور خود تماس بگیرید (این شماره تلفن را در برگه ضمانت جهانی پیدا خواهید کرد). اگر در کشور شما مرکز مراقبت از مشتری وجود ندارد به فروشنده لوازم Philips مراجعه کنید.

عیب یابی

اگر با قهوه ساز خود دچار مشکل شدید و نتوانستید با استفاده از اطلاعات زیر مشکل خود را حل کنید، لطفاً با نزدیکترین مرکز مراقبت از مصرف کننده Philips در کشور خود تماس بگیرید.

مشکل	راه حل
------	--------

دستگاه کار نمی کند.	موارد زیر را بررسی کنید:
---------------------	--------------------------

- مطمئن شوید که برق دستگاه وصل می باشد.	
---	--

- ولتاژ مشخص شده روی پلاک دستگاه با ولتاژ برق محل مطابقت دارد.	
--	--

- دستگاه روشن شده است.	
------------------------	--

در صورت وجود موارد دیگر، با مرکز خدمات مصرف کننده Philips تماس بگیرید.	
--	--

آب از دستگاه نشت می کند.	موارد زیر را بررسی کنید:
--------------------------	--------------------------

- مخزن آب بیشتر از سطح MAX پر نشده باشد.	
--	--

در صورت وجود موارد دیگر، با مرکز خدمات مشتری Philips تماس بگیرید.	
---	--



تمیز کردن

همیشه دستگاه را قبل از تمیز کردن از برق خارج کنید.

هیچگاه دستگاه را در آب فرو نبرید.

۱ بیرون دستگاه را با پارچه مرطوب تمیز کنید.

۲ نگهدارنده فیلتر را جدا کنید.

۳ پارچ و فیلتر جدا شونده را در آب داغ و مقداری مایع ظرف شویی یا بوسیله ماشین ظرف شویی تمیز کنید (شکل ۹).

۴ بعد از تمیز کردن، پارچ را با آب داغ تازه بشویید.

جرم گیری

جرم گیری منظم عمر دستگاه را طولانی نموده و دم کردن بهینه را برای زمانی طولانی تضمین می کند.

در صورت استفاده عادی (دو فلاسک پر در هر روز)، قهوه جوش را بترتیب زیر جرم گیری کنید:

– ۲ تا ۳ بار در سال در صورتی که از آب سبک استفاده می کنید؛

– ۴ تا ۵ بار در سال در صورتی که از آب سنگین استفاده می کنید.

برای اطلاعات در باره سختی آب منطقه خود با اداره آب تماس بگیرید.

۱ مخزن آب را با سرکه سفید پر کنید (اسید استیک ۴٪). در نگهدارنده فیلتر فیلتر و قهوه آسیاب شده نریزید.

می توانید از مایع جرم گیری مناسب نیز استفاده کنید. در این صورت، دستورالعملهای موجود روی بسته بندی آن را انجام دهید.

از پودر جرم گیری استفاده نکنید.

۲ بگذارید تا دستگاه دو سیکل دم کردن را بطور کامل به پایان برساند.

به فصل "استفاده از دستگاه" مراجعه کنید. قبل از آغاز نوبت دوم دم کردن اجازه دهید تا دستگاه خنک شود.

۳ برای او بار دیگر دستگاه را با آب تازه و خنک برای پاک کردن سرکه یا جرم گیر پر کرده و دستگاه را به راه اندازید.

۴ تمامی قطعاتی که جدا می شوند را بشوئید (به فصل "تمیز کردن" مراجعه کنید).



دم کردن قهوه

- ۱ در دستگاه را بردارید (شکل ۳).
- ۲ مخزن آب را از آب خنک تازه پر کنید (شکل ۶).
 - درجه بندی سمت چپ برای فنجانهای بزرگ است (۱۲۰ میلی لیتر).
 - درجه بندی سمت راست برای فنجانهای کوچک است (۸۰ میلی لیتر).
- ۳ در دستگاه را ببندید.
- ۴ پارچ را روی صفحه داغ قرار دهید. مطمئن شوید که پارچ را به طرز صحیح روی صفحه داغ قرار داده اید. توجه: اگر پارچ را بطور صحیح روی صفحه داغ قرار ندهید، متوقف کننده ریزش از جریان یافتن قهوه به درون پارچ جلوگیری بعمل خواهد آورد. در نتیجه ممکن است قهوه از فیلتر سرریز گردد.
- ۵ نگهدارنده فیلتر را باز کنید (شکل ۷).
- ۶ یک فیلتر کاغذی (نوع ۱×۴ یا شماره ۴) را برداشته و لبه ها چسبیده شده آن را تا کرده تا از پاره شدن و تا شدن آن جلوگیری کنید. در برخی از کشورها این قهوه جوش ممکن است با یک فیلتر دایمی ارایه گردد. در این صورت نباید از فیلترهای کاغذی استفاده کنید.
- ۷ فیلتر را در نگهدارنده فیلتر قرار دهید.
- ۸ قهوه از قبل پودر شده (پودر شده نرم برای فیلتر) را در فیلتر بریزید (شکل ۸).
 - برای فنجانهای بزرگ: یک قاشق اندازه گیری سر پر قهوه پودر شده برای هر فنجان.
 - برای فنجانهای کوچک: یک قاشق اندازه گیری قهوه پودر شده برای هر فنجان.
- ۹ در دستگاه را ببندید.
- ۱۰ دکمه خاموش/روشن را برای روشن کردن دستگاه فشار دهید (شکل ۵). چراغ برق دستگاه روشن می شود (فقط مدل HD7448).
- ۱۱ هنگامی که تمامی آب از طریق فیلتر عبور کرد، می توانید فلاسک را از دستگاه بردارید.
- ۱۲ دستگاه را بعد از استفاده خاموش کنید.
- ۱۳ قبل از شروع مجدد دم کردن قهوه اجازه دهید تا دستگاه بمدت حداقل ۳ دقیقه خنک شود.
- ۱۴ نگهدارنده فیلتر را برداشته و فیلتر کاغذی را دور بریزید. اگر شما از فیلتر دائمی استفاده کرده اید، آن را خالی کرده و آب بکشید.



- احتیاط
- دستگاه را روی سطح داغ قرار ندهید و از تماس سیم برق دستگاه با سطوح داغ جلوگیری کنید.
- دو شاخه دستگاه را قبل از تمیز کردن و در صورتیکه اشکالی در حین دم کردن بروز کرد، از برق خارج کنید.
- این دستگاه برای استفاده خانگی و کاربردهای مشابه طراحی شده است مانند:
- کارکنان در فروشگاهها؛ دفاتر و سایر محیطهای کاری؛
- خانه های کشاورزی؛
- توسط مشتریان هتلها، متلها و سایر محیطهای مسکونی؛
- محیطهای از نوع تخت و صبحانه.

میدان الکترومغناطیسی (EMF)

این دستگاه Philips از کلیه استانداردهای میدان الکترومغناطیسی (EMF) پیروی می کند. در صورت استفاده صحیح و بهره گیری از دستورالعمل های موجود در این دفترچه راهنما، طبق شواهد علمی موجود کنونی، استفاده ایمن از این دستگاه امکان پذیر می باشد.

آماده ساختن دستگاه برای استفاده

- ۱ فیلتر و نگهدارنده فیلتر را تمیز کنید (به بخش "تمیز کردن" مراجعه کنید).
 - ۲ دستگاه را روی سطح صاف و استوار قرار دهید.
 - ۳ دو شاخه را به پریزی که دارای اتصال زمین است وصل کنید.
 - ۴ برای ذخیره و جمع کردن سیم برق، می توانید سیم برق اضافه را در محفظه پشت قهوه ساز ذخیره کنید (شکل ۲).
- مطمئن شوید که سیم با سطوح داغ در تماس نباشد.

شستن دستگاه

- ۱ در دستگاه را بردارید (شکل ۳).
- ۲ مخزن آب را با آب خنک تازه پر کرده و پارچ $\frac{1}{2}$ قر جای خود قرار دهید (شکل ۴). در نگهدارنده فیلتر فیلتر و قهوه آسیاب شده نریزید.
- ۳ دکمه روشن/خاموش را برای روشن کردن دستگاه فشار دهید. (شکل ۵)
- چراغ برق دستگاه روشن می شود (فقط مدل HD7448).
- بگذارید تا دستگاه کار کند تا مخزن آب تخلیه شود.
- ۴ هنگامی که تمام آب در پارچ وارد گردید دستگاه را خاموش کنید.
- ۵ قبل از شروع مجدد دم کردن قهوه اجازه دهید تا دستگاه بمدت حداقل ۳ دقیقه خنک شود.



بخاطر خرید شما تبریک می گوئیم و به Philips خوش آمدید! برای استفاده کامل از پشتیبانی رایه شده Philips، محصول خود را در www.philips.com/welcome ثبت کنید.

شرح کلی (شکل ۱)

- A سیم برق با دوشاخه
- B سوئیچ روشن/خاموش
- C قهوه ساز
- D در قهوه ساز
- E مخزن آب
- F نگهدارنده فیلتر
- G در پارچ
- H پارچ

مهم

این راهنمای کاربر را قبل از استفاده از دستگاه با دقت بخوانید و آنها را برای مراجعه آینده نگهداری کنید.

خطر

– هرگز دستگاه را در آب یا مایع دیگری فرو نبرید.

هشدار

- قبل از اتصال دستگاه به برق دقت کنید که ولتاژ مشخص شده روی دستگاه با برق محل هماهنگی داشته باشد.
- در صورتی که سیم و دو شاخه و یا خود دستگاه آسیب دیده باشد از دستگاه استفاده نکنید.
- اگر سیم برق صدمه دیده است، باید آن را شرکت Philips یا مرکز خدمات مجاز توسط شرکت Philips یا افرادی تایید شده دیگری برای اجتناب از ایجاد خطر، تعویض نمایند.
- این دستگاه برای استفاده اشخاصی که دارای وضعیت ضعیف جسمانی (شامل کودکان)، حساسیت و یا عقب ماندگی ذهنی و یا عدم داشتن تجربه و درک صحیح از آن هستند نمی باشد، مگر اینکه اینگونه اشخاص تحت آموزش و یا سرپرستی توسط افرادی که مسئولیت حفاظت از آنها را دارند در رابطه با این دستگاه قرار داشته باشند.
- کودکان باید در رابطه با این دستگاه تحت مراقبت باشند و مطمئن شوید که با آن بازی نکنند. اجازه ندهید کودکان بدون نظارت از دستگاه استفاده کنند.
- سیم برق را از دسترس کودکان دور نگاه دارید. نگذارید که سیم برق دستگاه در جاییکه دستگاه قرار داده شده است از لبه میز یا پیشخوان آویزان باشد.









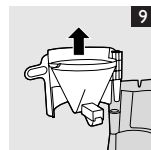
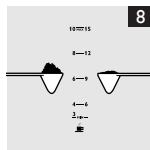
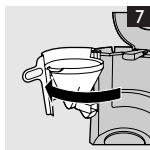
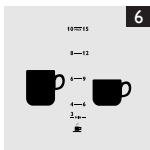
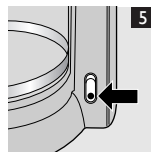
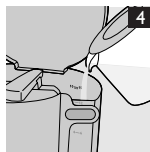
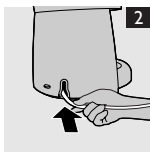





www.philips.com



100% recycled paper
100% papier recyclé

4222.001.9932.3

