

FR

EN

NL

DE

IT

ES

PT

EL

TR

DA

NO

SV

FI

AR

FA

RU

UK

KK

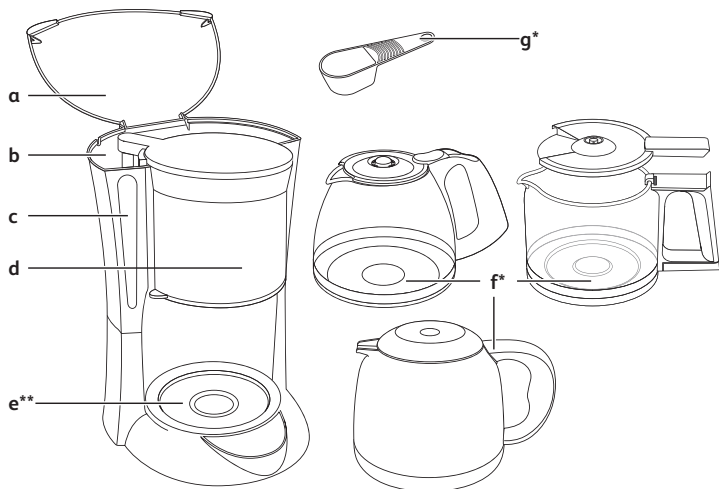

- a** Couvercle - Lid - Deksel - Deckel - Coperchio - Tapa - Ταπάκι - Kapak - Låg - Lokk - Lock - Kansi - غطاء - درب - Крышка - Кришка - Қақпағы
- b** Réservoir - Tank - Reservoir - Wassertank - Serbatoio dell'acqua - Depósito - Depósito - Δοχείο - Hazne - Vandtank - Tank - Behållare - Vesisäiliö - خزان - مخزن - Резервуар - Резервуар - Су құятын ыдысы
- c** Niveau d'eau - Water level - Waterpeil - Wasserstandanzeige - Livello dell'acqua - Nivel de agua - Nivel de água - Στάθμη νερού - Su seviyesi - Vandniveau - Vannivå - Vattennivå - Vedentason näyttö - مستوى الماء - Уровень воды - Рівень води - Су деңгейі
- d** Porte-filtre - Filter holder - Filterhouder - Filterträger - Alloggio del filtro - Portafiltros - Portafiltro - Θήκη φίλτρου - Filtre desteği - Filterholder - Filterholder - Filterhållare - Suodatinkotelo - حاملة الفلتر - نگهدار فیلتر - Держатель фильтра - Тримач фільтра - Алынбалы сүзгі
- e** Plaque-chauffante\*\* - Warming plate\*\* - Opwarmplaat\*\* - Heizplatte\*\* - Piastra riscaldante\*\* - Placa calefactora\*\* - Placa de aquecimento\*\* - Θερμαινόμενη πλάκα\*\* - Isinan levha\*\* - Varmeplate\*\* - Varmeplate\*\* - Värmeplatta\*\* - Lämpölevy\*\* - لوحة التسخين - \*\*لوحه گرم کردن\*\* - Нагревающая пластина\*\* - Пластина, що нагрівається\*\* - Ыстық табаны\*\*
- f** Verseuse\* - Jug\* - Koffiekan\* - Kanne\* - Caraffa\* - Jarra\* - Jarra\* - Κανάτα\* - Sürahi\* - Kande\* - Kanne\* - Kanna\* - Kannu\* - إبريق\* - \*كوزه\* - Кофейник с прямой ручкой\* - Кофейник з прямою ручкою\* - Құман\*
- g** Cuillère doseuse - Dosing spoon - Maatlepel - Dosierlöffel - Cucchiaino dosatore - Cuchara dosificadora - Colher doseadora - Μεζούρα - Ölçme kaşığı - Måleske - Doseringskje - Kaffemätt - Mittalusikka - ملعقة قياس - قاشق به میزان دوز - Ложка-дозатор - Ложка-дозатор - Łyżka dozująca - Өлшейтін қасық

\* Selon modèle - Depending on model - Afhankelijk van de model - Je nach Modell - A seconda del modello - Según modelo - Consoante o modelo - Ανάλογα με το μοντέλο - Modeline göre - Afhängigt af modellerna - Avhengig av modell - Beroende på modell - Riippuu mallista - حسب الموديل - \*بسته به مدل - В зависимости от модели - В залежності від моделі - Үлгіге байланысты

\*\* Pour le modèle verseuse verre - For the glass jug model - Voor de glazen koffiekan - Beim Modell mit Glaskanne - Per il modello con caraffa in vetro - Para el modelo con jarra de cristal - Para o modelo com jarra de vidro - Για το μοντέλο με γυάλινη κανάτα - Cam sürahi modeli için - Til modellen med glaskande - For modellen med glaskanne - För modellerna med glaskanna - Laskannulliselle mallille - \*لموديل الإبريق الزجاجي\* - \*\*برای مدل تنگ شیشه‌ای\*\* - для модели со стеклянным кофейником - для модели з скляним кофейником - Құманы шыны үлгілер үшін

1

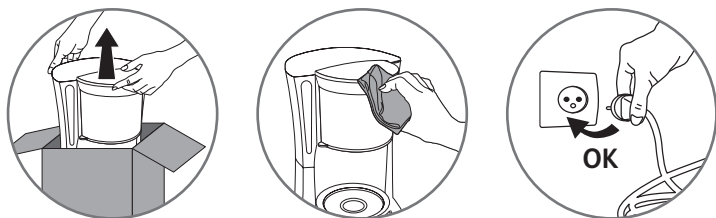

fig.1

2

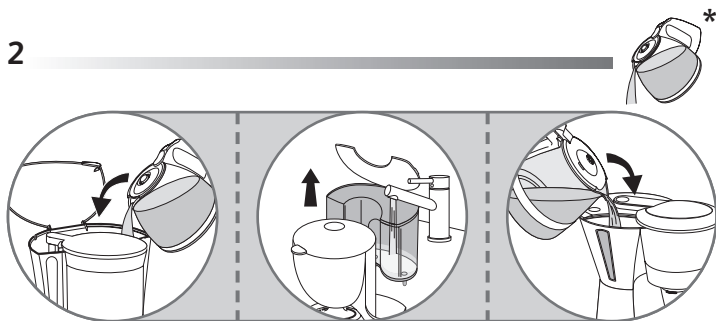

fig.2

3

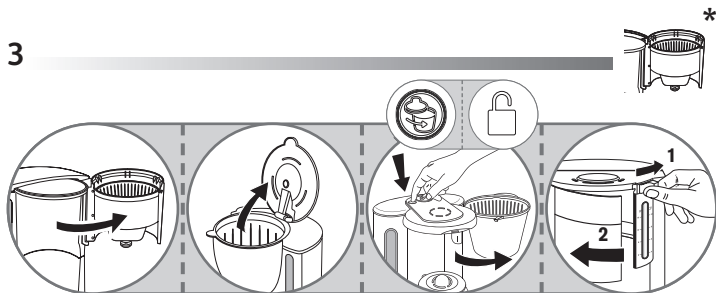
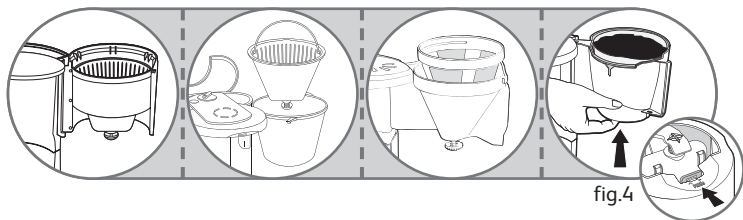

fig.3

\* Selon modèle - Depending on model - Afhankelijk van de model - Je nach Modell - A seconda del modello - Según modelo - Consoante o modelo - Ανάλογα με το μοντέλο - Modeline göre - Afhängigt af modellerna - Avhengig av modell - Beroende på modell - Riippuu mallista - حسب الموديل - \*بسته به مدل - В зависимости от модели - В залежності від моделі - Улгіге байланысты

4



5

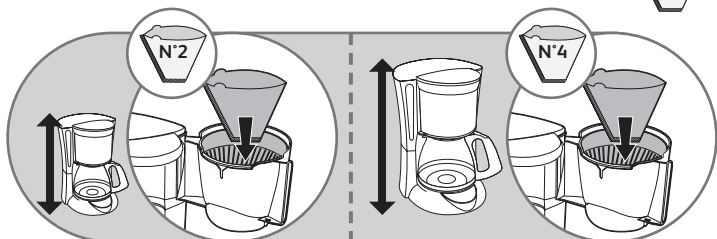

6



fig.6

\* Selon modèle - Depending on model - Afhankelijk van de model - Je nach Modell - A seconda del modello - Según modelo - Consoante o modelo - Ανάλογα με το μοντέλο - Modeline göre - Afhängigt af modellen - Avhängig av modell - Beroende på modell - Riippuu mallista - بحسب الموديل - بسته به مدل - В зависимости от модели - В залежності від моделі - Үлгіге байланысты

7



\*

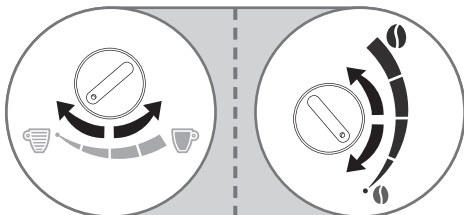

fig.7

8



\*

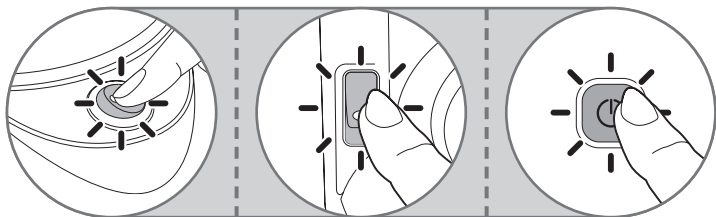

fig.8

9



\*

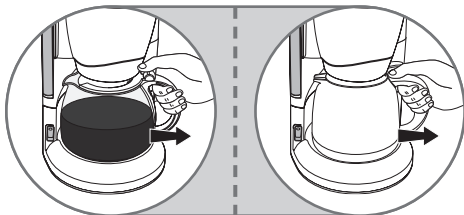

fig.9

\* Selon modèle - Depending on model - Afhankelijk van de model - Je nach Modell - A seconda del modello - Según modelo - Consoante o modelo - Ανάλογα με το μοντέλο - Modeline göre - Afhängigt af modellen - Avhengig av modell - Beroende på modell - Riippuu mallista - بحسب الموديل - \*بسته به مدل - В залежності від моделі - Улгіге байланысты



fig.10

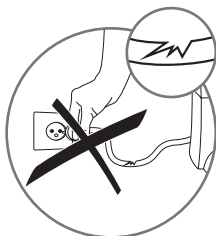

fig.11



fig.12

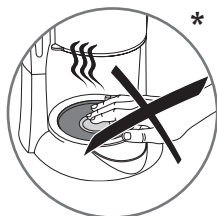

fig.13



fig.14

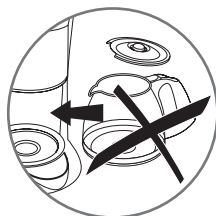

fig.15



fig.16



fig.17

\* Selon modèle - Depending on model - Afhankelijk van de model - Je nach Modell - A seconda del modello - Según modelo - Consoante o modelo - Ανάλογα με το μοντέλο - Modeline göre - Afhängigt af modellen - Avhängigt av modell - Beroende på modell - Riippuu mallista - حسب الموديل - بسته به مدل - В зависимости от модели - В залежності від моделі - Үлгіге байланысты

- Lire attentivement le mode d'emploi avant la première utilisation de votre appareil et conservez-le : une utilisation non conforme dégagerait le fabricant de toute responsabilité.

## Consignes de sécurité

- Cet appareil n'est pas prévu pour être utilisé par des personnes (y compris les enfants) dont les capacités physiques, sensorielles ou mentales sont réduites ou des personnes dénuées d'expérience ou de connaissance, sauf si elles ont pu bénéficier, par l'intermédiaire d'une personne responsable de leur sécurité, d'une surveillance ou d'instructions préalables concernant l'utilisation de l'appareil.
- Il convient de surveiller les enfants pour s'assurer qu'ils ne jouent pas avec l'appareil.
- Si le câble d'alimentation est endommagé, n'utilisez pas l'appareil. Faites obligatoirement remplacer le câble d'alimentation par le fabricant, son service après-vente ou des personnes de qualification similaire afin d'éviter tout danger.
- Votre appareil est destiné uniquement à un usage domestique et à l'intérieur de la maison et à une altitude inférieure à 2000 m.
- Ne pas mettre l'appareil, le câble d'alimentation ou la fiche dans l'eau ou tout autre liquide.
- Votre machine a été conçue pour un usage domestique seulement.
- Elle n'a pas été conçue pour être utilisée dans les cas suivants qui ne sont pas couverts par la garantie:
  - Dans des coins de cuisines réservés au personnel dans des magasins, bureaux et autres environnements professionnels ; Dans des fermes ; Par les clients des hôtels, motels et autres environnements à caractère résidentiel ; Dans des environnements de type chambres d'hôtes.
- Toujours suivre les instructions de nettoyage pour nettoyer votre appareil;
  - Débrancher l'appareil.
  - Ne pas nettoyer l'appareil chaud.
  - Nettoyer avec un chiffon ou une éponge humide.

- Ne jamais mettre l'appareil dans l'eau ou sous l'eau courante.
- AVERTISSEMENT: Risques de blessures en cas de mauvaise utilisation de l'appareil.
- AVERTISSEMENT: Après utilisation, ne pas toucher la plaque de maintien au chaud, soumise à une chaleur résiduelle.
- Assurez vous de ne toucher que la poignée de la verseuse verre pendant la chauffe et jusqu'au refroidissement complet
- Cet appareil peut être utilisé par des enfants âgés d'au moins 8 ans, à condition qu'ils bénéficient d'une surveillance ou qu'ils aient reçu des instructions quant à l'utilisation de l'appareil en toute sécurité et qu'ils comprennent bien les dangers encourus. Le nettoyage et l'entretien par l'utilisateur ne doivent pas être effectués par des enfants, à moins qu'ils ne soient âgés de plus de 8 ans et qu'ils soient sous la surveillance d'un adulte.
- Conserver l'appareil et son câble hors de portée des enfants âgés de moins de 8 ans.
- Cet appareil peut être utilisé par des personnes dont les capacités physiques, sensorielles ou mentales sont réduites ou dont l'expérience ou les connaissances ne sont pas suffisantes, à condition qu'ils bénéficient d'une surveillance ou qu'ils aient reçu des instructions quant à l'utilisation de l'appareil en toute sécurité et en comprennent bien les dangers potentiels.
- Les enfants ne doivent pas utiliser l'appareil comme un jouet.
-  \*La température des surfaces accessibles peut être élevée lorsque l'appareil est en fonctionnement. Ne pas toucher les surfaces chaudes de l'appareil.
- Avant de brancher l'appareil, vérifier que la tension d'alimentation de votre installation correspond à celle de l'appareil et que la prise de courant comporte bien la terre.
- Toute erreur de branchement annule la garantie.
- Débrancher l'appareil lors d'une absence prolongée et lors du nettoyage.
- Ne pas utiliser l'appareil s'il ne fonctionne pas correctement ou s'il a été endommagé. Dans ce cas, s'adresser à un centre service agréé.
- Toute intervention autre que le nettoyage et l'entretien usuel par le client doit être effectuée par un centre service agréé.



- Le câble d'alimentation ne doit jamais être à proximité ou en contact avec les parties chaudes de votre appareil, près d'une source de chaleur ou sur un angle vif.
- Pour votre sécurité, n'utiliser que des accessoires et des pièces détachées adaptés à votre appareil.
- Ne pas débrancher la fiche de la prise en tirant sur le câble.
- Ne pas utiliser la verseuse dans un four à micro-ondes, sur une flamme et sur des plaques de cuisinières électriques.
- Ne pas remettre d'eau dans l'appareil s'il est encore chaud.
- Tous les appareils sont soumis à un contrôle qualité sévère. Des essais d'utilisation pratiques sont faits avec des appareils pris au hasard ce qui explique d'éventuelles traces d'utilisation.
- Toujours fermer le couvercle lors du fonctionnement de la cafetière.
- N'utilisez pas la verseuse sans le couvercle.
- Ne pas mettre d'eau chaude dans les réservoirs.

### Avant la première utilisation

- Faire fonctionner une première fois votre cafetière filtre sans café avec l'équivalent d'une verseuse d'eau pour la rincer.

### Préparation du café

(Suivre les illustrations de 1 à 9)

- Utiliser uniquement de l'eau froide et un filtre papier n°2 ou 4 (fig.5) ou le filtre permanent\* (fig.4).
- Ne pas dépasser la quantité d'eau maximum indiquée sur le niveau d'eau du réservoir.
- Cette cafetière est équipée d'un stop-goutte permettant de se servir un café avant la fin du cycle. Une fois votre café servi, replacer la verseuse ou le pot isotherme\* pour éviter tout débordement.
- Dosage : Mettre une cuillère doseuse rase de café moulu par grande tasse.
- Attendre quelques minutes avant de réaliser une seconde préparation de café.
- Ne pas réaliser une préparation de café si la verseuse contient déjà du café.

#### Pot isotherme\*

- Ne pas utiliser le pot isotherme sans son couvercle.
- Le couvercle du pot isotherme doit être verrouillé fermement pour la préparation et le maintien au chaud du café.

- Pour servir le café, appuyer sur le levier du couvercle du pot isotherme vers le bas ou dévisser le couvercle d'1/2 tour\*.
- Ne pas mettre votre pot isotherme au micro-ondes ou au lave-vaisselle.
- Pour une meilleure conservation de la chaleur, rincer le pot isotherme à l'eau chaude avant utilisation et maintenez-le hors de la cafetière après la préparation du café.
- Le pot isotherme conserve votre café au chaud pendant 4 heures maximum.

#### Sélecteur d'arôme\* (voir l'illustration n°7)

- Le sélecteur d'arôme (fig.7) vous permet de régler l'intensité du café préparé.
- Pour un café plus corsé, tourner le sélecteur d'arôme, soit vers la tasse noire, soit vers le plus gros grain de café\*.

### Arrêt automatique

- Pour des raisons d'économie d'énergie, votre cafetière s'arrête automatiquement.
  - Modèles avec verseuse verre : Environ 30 minutes après la fin du cycle de café (c'est-à-dire environ 30 minutes après qu'il n'y ait plus d'eau dans le réservoir), votre cafetière s'éteint automatiquement. Le voyant lumineux du bouton marche/arrêt s'éteint. Durant ces 30 minutes, votre café est maintenu au chaud et à la bonne température.
  - Modèles avec pot thermo : Quelques minutes après la fin du cycle (c'est-à-dire quelques minutes après qu'il n'y ait plus d'eau dans le réservoir), votre cafetière s'éteint automatiquement. Le voyant lumineux du bouton/marche arrêt s'éteint.

### Réchauffage du café

- Ne pas mettre votre verseuse verre au micro-ondes si celle-ci comporte une partie métallique (ex : cerclage acier).

### Nettoyage

- Pour évacuer la mouture usagée, retirer le filtre papier (fig.5) ou permanent\* (fig.4).
- Débrancher et laisser refroidir la cafetière.
- Nettoyer avec un chiffon ou une éponge humide.
- Ne pas nettoyer l'appareil lorsqu'il est encore chaud.
- Ne jamais immerger l'appareil.

\* Selon modèle

### Lave-vaisselle :

- Le porte-filtre amovible est lavable au lave-vaisselle.
- Seules les verseuses verres et sans cerclage métallique peuvent passer au lave-vaisselle (sans leur couvercle).

### Pot-isotherme\*

- Ne pas nettoyer avec des nettoyeurs abrasifs.
- Ne pas mettre la main à l'intérieur pour nettoyer (risque de coupure).
- Pour nettoyer votre pot isotherme, le remplir avec de l'eau additionnée d'un peu de liquide vaisselle, puis rincer abondamment.
- Dans le cas où le pot serait très taché par le café, le remplir d'eau tiède, ajouter une pastille pour lave-vaisselle et laisser tremper. Rincer ensuite abondamment.

### Détartrage

- Détartrer votre cafetière tous les 40 cycles. Vous pouvez utiliser :
  - soit un sachet de détartrant dilué dans 2 grandes tasses d'eau.
  - soit 2 grandes tasses de vinaigre d'alcool blanc.
- Verser dans le réservoir (b) et mettre la cafetière en marche (sans café).
- Laisser couler dans la verseuse ou le pot isotherme (f) l'équivalent d'une tasse, puis arrêter votre cafetière (il sera nécessaire de débrancher la cafetière pour certains modèles automatiques).
- Laisser agir pendant une heure.
- Remettre la cafetière en marche pour terminer l'écoulement.
- Faire fonctionner la cafetière 2 ou 3 fois avec l'équivalent d'une verseuse d'eau pour la rincer.

La garantie exclut les cafetières ne fonctionnant pas ou mal par absence de détartrage.

Attention : dès que le cycle de café est plus long ou plus bruyant, pensez à faire un détartrage.

### Accessoires\*

- Verseuse verre
- Pot isotherme
- Filtre permanent

### Participons à la protection de l'environnement !



- ① Votre appareil contient de nombreux matériaux valorisables ou recyclables.
- ➔ Confiez celui-ci dans un point de collecte ou à défaut dans un centre service agréé pour que son traitement soit effectif.

- La directive Européenne 2012/19/UE sur les Déchets des Equipements Electriques et Electroniques (DEEE), exige que les appareils ménagers usagés ne soient pas jetés dans le flux normal des déchets municipaux. Les appareils usagés doivent être collectés séparément afin d'optimiser le taux de récupération et le recyclage des matériaux qui les composent et réduire l'impact sur la santé humaine et l'environnement.

- Please read the instructions for use carefully before using your appliance for the first time and retain them for future reference: Manufacturer cannot accept any liability for non compliant appliance use.

## Safety Instructions

- This appliance is not intended for use by persons (including children) with reduced physical, sensory or mental capabilities, or lack of experience and knowledge, unless they have been given supervision or instruction concerning use of the appliance by a person responsible for their safety.
- Children should be supervised to ensure that they do not play with the appliance.
- Do not use the appliance if the power cord or plug is damaged. The power cord must be replaced by the manufacturer, its after-sales service or similarly qualified persons in order to avoid danger.
- Your appliance is intended for domestic use inside the home only at an altitude below 2000 m.
- Do not immerse the appliance, power cord or plug in water or any other liquid.
- Your appliance is designed for domestic use only.
- It is not intended to be used in the following applications, and the guarantee will not apply for: staff kitchen areas in shops, offices and other working environments; farm houses; by clients in hotels, motels and other residential type environments; bed and breakfast type environments.
- Always follow the cleaning instructions to clean your appliance;
  - Unplug the appliance.
  - Do not clean the appliance while hot.
  - Clean with a damp cloth or sponge.
  - Never immerse the appliance in water or put it under running water.
- **WARNING:** Risks of injuries if you do not use this appliance correctly.
- **WARNING:** During and after use, do not touch the keep warm plate, subjected to residual heat.
- Be sure to manipulate only the handle of glass jar during heating until cooling down.

- This appliance may be used by children of at least 8 years of age, as long as they are supervised and have been given instructions about using the appliance safely and are fully aware of the dangers involved. Cleaning and user maintenance shall not be made by children unless they are older than 8 and they are supervised by an adult.
- Keep the appliance and its cord out of reach of children under 8 years of age.
- This appliance may be used by persons with reduced physical, sensory or mental capabilities, or whose experience or knowledge is not sufficient, provided they are supervised or have received instruction to use the device safely and understand the dangers.
- Children should not use the appliance as a toy.
-  \*The temperature of the accessible surfaces may be high when the appliance is in operation. Do not touch the hot surfaces of the appliance.
- Before plugging the appliance in, make sure that the power it uses corresponds to your electrical supply system and that the outlet is earthed.
- Any error in the electrical connection will negate your guarantee.
- Unplug the appliance when you have finished using it and when you clean it.
- Do not use the appliance if it is not working properly or if it has been damaged. If this occurs, contact an authorised service centre.
- All interventions other than cleaning and everyday maintenance by the customer must be performed by an authorised service centre.
- The power cord must never be close to or in contact with the hot parts of your appliance, near a source of heat or over a sharp edge.
- For your safety, only use the manufacturer's accessories and spare parts designed for your appliance.
- Do not pull on the cord to unplug the appliance.
- Never put your coffee jug in a microwave oven, on a flame or a electric cooking plates.
- Do not fill the appliance with water if it is still hot.
- All appliances are subject to strict quality control procedures. These include actual usage tests on randomly selected appliances, which would explain any traces of use.
- Always close the lid when running the coffee maker.
- Do not use the jug without the lid.
- Do not pour hot water in the tanks.

### Using the machine for the first time

Before making coffee you should use the coffee maker once with water only (without coffee).

## Preparing the coffee

(Follow figures 1 to 9)

- Use only cold water and filter paper n°2 or 4 (fig.5) or the permanent filter\* (fig.4).
- Do not exceed the maximum quantity of water indicated by the water level on the tank.
- This coffee maker has a drip stop so that you can serve coffee before the end of the cycle. Once your coffee is served, replace the jug or thermal pot\* to prevent overflowing.
- Ground Coffee: Use one measuring spoon of ground coffee per large cup.
- Wait a few minutes before making a second pot of coffee.
- Do not make another pot of coffee if the jug already contains coffee.

### Thermal pot\*

- Do not use the thermal pot without its lid.
- The lid of the isothermal pot must be closed properly when preparing coffee and to keep it warm.
- To serve coffee, press the lever on the lid of the isothermal pot downwards or unscrew the lid half way\*.
- Do not put your thermal pot in the microwave or dishwasher.
- Rinse the thermal pot in hot water before using so that it retains heat better and do not put it back inside the coffee maker after you have prepared the coffee.
- The thermal pot keeps your coffee warm for a maximum of four hours.

### Aroma selector\* (see figure n°7)

- The aroma selector (fig.7) allows you to adjust the intensity of the coffee.
- For a stronger cup of coffee, turn the aroma setting either towards the black cup or the large coffee grain\*.

## Automatic stop

- In order to save energy, your coffee machine will turn off automatically.
  - Models with glass pot:
    - About 30 minutes after the end of the coffee brewing cycle (i.e. about 30 minutes after there is no more water in the tank), your coffee machine will turn off automatically. The light on the on/off button will turn off.
    - During these 30 minutes, your coffee will be kept warm at a suitable temperature.
  - Models with thermo pot:

A few minutes after the end of the brewing cycle (i.e. a few minutes after there is no more water in the tank), your coffee machine will turn off automatically. The light on the on/off button will turn off.

## Reheating the coffee

- Do not put the glass jug into the microwave if it has a metallic part (e.g.: metal band).

## Cleaning

- To dispose of the used coffee grounds, remove the filter paper (fig.5) or permanent filter\* (fig.4).
- Unplug the appliance from the wall socket outlet, and allow the coffee maker to completely cool down.
- Clean with a cloth or damp sponge.
- Do not clean the appliance when it is still hot.
- Never immerse the appliance, the power cord or plug in water or any other liquid.

### Dishwasher:

- The removable filter holder is dishwasher safe.
- Only glass jugs without a metal band can be placed in the dishwasher (without lid).

### Thermal jug\*

- Do not clean with abrasive cleaning products.
- Do not put your hand inside to clean (risk of breaks).
- To clean your Thermal jug, fill it with soapy water and then rinse out thoroughly.
- In cases where the jug becomes very stained by the coffee, fill it with lukewarm water, add a dishwasher detergent tablet and let it soak. Afterwards, rinse out thoroughly.

## Descaling

- Descale your coffee maker every 40 uses. You can use:
  - a sachet of descaling agent diluted in two large cups of water;
  - or two large cups of commercially available white vinegar.
- Pour into the tank (b) and turn on the coffee maker (without coffee).
- Allow the equivalent of one cup flow into the jug or thermal pot (f) then stop your coffee maker (you will have to turn off the coffee maker on some automatic models).

\* Depending on model

- Allow to act for one hour.
- Restart the coffee maker to stop the flow.
- Run the coffee maker two or three times with the equivalent of one jug of water to rinse.

The guarantee excludes coffee makers that are not working or are not working properly due to lack of descaling.

N.B.: as soon as the coffee brewing cycle takes longer or becomes noisier, de-scale your machine.

## Accessories\*

- Glass jug
- Thermal pot
- Permanent filter

## Think of the environment!



① Your appliance contains valuable materials which can be recovered or recycled.



➔ Leave it at a local civic waste collection point or at an approved service centre, where it will be disposed of properly.

- European Directive 2012/19/EU on Waste Electrical and Electronic Equipment (WEEE), stipulates that used household appliances must not be disposed of in normal unsorted municipal waste. Old appliances must be collected separately to optimise the sorting and recycling of their parts and to reduce the impact on human health and the environment.

- Lees de gebruiksaanwijzing grondig door voordat u uw apparaat in gebruik neemt en bewaar deze voor latere raadpleging. De fabrikant is niet aansprakelijk voor schade of letsel veroorzaakt door verkeerd gebruik van het apparaat.

## Veiligheidsvoorschriften

- Dit apparaat is niet bedoeld voor gebruikers (waaronder kinderen) met beperkte fysieke, visuele of mentale mogelijkheden, of die een gebrek hebben aan ervaring en kennis, tenzij ze onder toezicht staan of aanwijzingen hebben gekregen omtrent het gebruik van het apparaat door een persoon die verantwoordelijk is voor hun veiligheid.
- Houd toezicht over kinderen zodat ze niet met het apparaat spelen.
- Gebruik het apparaat niet als het snoer of de stekker beschadigd is. Laat het snoer vervangen door de fabrikant, klantendienst of gelijksoortig gekwalificeerd persoon om elk gevaar te vermijden.
- Uw apparaat is bestemd voor huishoudelijk gebruik binnenshuis tot op een maximale hoogte van 2000 m.
- Dompel het apparaat, het snoer of de stekker niet onder in water of een andere vloeistof.
- Uw apparaat is alleen ontworpen voor huishoudelijk gebruik.
- Het apparaat is niet geschikt om voor de volgende toepassingen gebruikt te worden, en de garantie geldt niet voor: kantines voor personeel in winkels, kantoren en andere werkomgevingen; boerderijen; door klanten in hotels, motels, bed & breakfasts en andere types van huisvesting.
- Volg altijd de schoonmaakinstructies om uw apparaat schoon te maken;
  - Trek de stekker van het apparaat uit het stopcontact.
  - Maak het apparaat niet schoon als het nog warm is.
  - Maak schoon met een vochtige doek of spons.
  - Dompel het apparaat nooit in water en plaats het nooit onder stromend water
- **WAARSCHUWING:** Risico op letsel als dit apparaat verkeerd wordt gebruikt.

- **WAARSCHUWING:** Raak de warmhoudplaat na gebruik niet aan, de plaat blijft nog enige tijd warm.
- Raak tijdens de werking alleen het handvat van de glazen kan aan totdat het apparaat is afgekoeld.
- Dit apparaat mag worden gebruikt door kinderen vanaf 8 jaar als ze onder toezicht staan of als ze richtlijnen hebben gekregen om het apparaat veilig te kunnen hanteren en de risico's kennen. Kinderen mogen het apparaat niet reinigen en onderhouden tenzij ze ouder dan 8 jaar zijn en onder toezicht van een volwassene staan.
- Houd het apparaat en het snoer buiten het bereik van kinderen jonger dan 8 jaar.
- Dit apparaat mag worden gebruikt door personen met beperkte fysieke, visuele of mentale mogelijkheden, of die een gebrek aan ervaring of kennis hebben, op voorwaarde dat ze onder toezicht staan of aanwijzingen hebben gekregen hoe het apparaat veilig te gebruiken en de mogelijke gevaren begrijpen.
- Kinderen mogen het apparaat niet als speelgoed gebruiken.
-  \*Tijdens de werking van het apparaat kan de temperatuur van de toegankelijke oppervlakken hoog oplopen. Raak de warme oppervlakken van het apparaat niet aan.
- Voordat u de stekker in het stopcontact steekt, zorg dat de spanning vermeld op het apparaat overeenkomt met de netspanning van uw woning en dat het stopcontact geaard is.
- Elke fout in de elektrische verbinding maakt uw garantie ongeldig.
- Haal de stekker uit het stopcontact na gebruik en voor reiniging.
- Gebruik het apparaat niet als deze niet juist werkt of beschadigd is. Als dit zich voordoet, neem contact op met een bevoegd servicecentrum.
- Laat elke tussenkomst, uitgezonderd de reiniging en dagelijks onderhoud van het apparaat, aan een bevoegd servicecentrum over.
- Leg het snoer nooit in de buurt van of zorg dat deze niet in contact komt met de hete delen van uw apparaat, in de nabijheid van een warmtebron of over een scherpe rand.
- Voor uw veiligheid, gebruik alleen toebehoren en reserveonderdelen van de fabrikant die specifiek voor het apparaat zijn ontworpen.
- Trek niet aan het snoer om de stekker uit het stopcontact te halen.
- Plaats uw koffiekan nooit in een magnetronoven, op een vlam of een elektrische kookplaat.
- Vul het apparaat niet met water als het apparaat nog warm is.
- Alle apparaten zijn onderhevig aan strikte kwaliteitscontroleprocedures. Deze



omvatten effectieve gebruikstesten op willekeurig geselecteerde apparaten. Het is dus mogelijk dat u sporen van gebruik op uw apparaat aantreft.

- Sluit altijd het deksel voordat u het koffiezetapparaat inschakelt.
- Gebruik de kan niet zonder deksel.
- Giet geen warm water in de reservoirs.

## Voordat u het apparaat voor de eerste keer gebruikt

- Laat uw koffiefilterapparaat een eerste keer werken met de hoeveelheid water die overeenkomt met de koffiekkan om het toestel te spoelen.

## Koffie maken

(Volg de illustraties van 1 tot 9)

- Gebruik alleen koud water en een papieren filter nr. 2 of 4 (fig.5) of de permanente filter\* (fig.4).
- Overschrijd nooit de maximum hoeveelheid water die wordt aangeduid aan de hand van het waterpeil van het reservoir.
- Dit koffiezetapparaat is uitgerust met een druppelstop om een koffie te serveren voordat de cyclus volledig beëindigd is. Zodra uw koffie geserveerd is, plaatst u de koffiekkan of de isothermische pot\* opnieuw op zijn plaats om te vermijden dat ze overlopen.
- Dosering: voeg een afgevlakte maatlepel gemalen koffie toe per grote kop.
- Wacht enkele minuten voordat u nieuwe koffie bereidt.
- Maak geen nieuwe koffie als de kan nog koffie bevat.

### Isothermische pot\*

- Gebruik de isothermische pot niet zonder deksel.
- Het deksel van de isothermische pot moet stevig dichtgedraaid zijn om de koffie te bereiden en warm te houden.
- Om de koffie te serveren, drukt u de hendel van het deksel van de isothermische pot naar beneden of schroeft u het deksel een halve draai los\*.
- Plaats uw isothermische pot niet in de microgolfoven of in de vaatwasmachine.
- Om de warmte beter te bewaren, dient u de isothermische pot met warm water spoelen voordat u hem gaat gebruiken en laat het uit het koffiezetapparaat na het voorbereiden van de koffie.

- De isothermische pot houdt uw koffie gedurende maximum 4 uur warm.

### Aromaknop\* (zie illustratie nr. 7)

- De aromaknop (fig.7) laat u toe de intensiteit van uw koffie in te stellen.
- Voor een sterke koffie draait u de aromaknop ofwel naar de zwarte kop, ofwel naar de grootste koffieboon\*.

## Automatische uitschakeling

- Om energie te besparen schakelt uw koffiezetapparaat zich automatisch uit.
- Modellen met een glazen koffiekkan:
  - ongeveer 30 minuten nadat alle koffie is doorgelopen (d.w.z. ongeveer 30 minuten nadat al het water uit het reservoir is verdwenen), schakelt uw koffiezetapparaat zich automatisch uit. Het lampje van de ON/OFF-knop gaat uit. Gedurende deze 30 minuten wordt uw koffie op de juiste temperatuur warm gehouden.
- Modellen met een isothermische pot:
  - een aantal minuten nadat alle koffie is doorgelopen (d.w.z. een aantal minuten nadat al het water uit het reservoir is verdwenen), schakelt uw koffiezetapparaat zich automatisch uit. Het lampje van de ON/OFF-knop gaat uit.

## De koffie opnieuw opwarmen

- Plaats uw glazen koffiekkan niet in de microgolfoven of in de vaatwasmachine als ze een metalen onderdeel heeft (bv: een band in staal).

## Schoonmaken

- Om het maalsel te verwijderen, dient u de papieren filter (fig.5) of de permanente filter weg te nemen\* (fig.4).
- Koppel het koffiezetapparaat los en laat het afkoelen.
- Maak schoon met een doek of een vochtige spons.
- Maak het apparaat niet schoon als het nog warm is.
- Dompel het apparaat nooit onder.

### Vaatwasmachine:

- De wegneembare filterhouder kan worden afgewassen in de vaatwasmachine.
- Alleen de glazen koffiekkan zonder metalen band kan in de vaatwasmachine worden geplaatst (zonder het deksel).

\* Afhankelijk van de model

### Isothermische pot\*

- Maak het apparaat niet schoon met schurende schoonmaakmiddelen.
- Steek uw hand niet in het apparaat om het schoon te maken (het risico bestaat dat het gaat breken).
- Om uw isothermische pot schoon te maken, vult u hem met water en een beetje afwasmiddel. Vervolgens spoelt u alles af met overvloedig water.
- Als de pot te vuil is, vult u hem met lauw water en voegt u een tabletje voor de afwasmachine toe en laat u het zo een tijdje staan. Vervolgens spoelt u alles met overvloedig water af.

### Ontkalking

- Ontkalk uw koffiezetapparaat na 40 cycli.

#### Gebruik:

- ofwel een zakje ontkalkingsproduct opgelost in 2 grote koppen water,
- ofwel 2 grote koppen witte azijn.
- Giet alles in het reservoir (b) en schakel het koffiezetapparaat aan (zonder koffie).
- Laat het equivalent van een kop in de kan of in de isothermische pot (f) vloeien en schakel het apparaat vervolgens uit uw koffiezetapparaat (het zal nodig zijn om het koffiezetapparaat uit te schakelen voor enkele automatische modellen).
- Laat het gedurende een uur inwerken.
- Schakel het koffiezetapparaat opnieuw aan zodat alles weggespoeld kan worden.
- Laat uw koffiefilterapparaat 2 of 3 keer werken met de hoeveelheid van een kan water om het toestel te spoelen.

**De garantie dekt geen koffiezetapparaten die niet of niet goed werken omdat ze te weinig werden ontkalkt.**

**Opgelet: als het te lang duurt voordat de koffie is doorgelopen of als het apparaat te veel lawaai maakt, dan is het tijd om het apparaat te ontkalken.**

### Accessoires\*

- Glazen koffiekkan
- Isothermische pot
- Permanente filter

### Help mee het milieu te beschermen !



① Uw apparaat bevat verscheidene waardevolle of recycleerbare materialen.



➡ Breng het apparaat naar een ophaalpunt of, als dat er niet is, naar een erkende servicedienst voor verdere verwerking.

- De Europese Richtlijn 2012/19/EU betreffende afgedankte elektrische en elektronische apparatuur (AEEA) bepaalt dat elektrische apparaten niet met het gewone huisvuil mogen worden meegegeven. Afgedankte apparaten moeten gescheiden worden ingezameld om het recyclen en herwinnen van de daarin gebruikte materialen te optimaliseren en potentiële schade voor de menselijke gezondheid en het milieu te voorkomen.

- Bitte lesen Sie die Anleitungen sorgfältig durch, bevor Sie Ihr Gerät zum ersten Mal benutzen, und bewahren Sie die Anleitungen zum Nachlesen auf. Der Hersteller übernimmt keine Haftung für eine unsachgemäße Benutzung des Gerätes.

## Sicherheitshinweise

- Dieses Gerät ist nicht dazu gedacht, von Personen (einschließlich Kindern) benutzt zu werden, deren körperliche, sensorische oder mentale Fähigkeiten eingeschränkt sind oder denen es an Erfahrung und Kenntnissen mangelt; es sei denn, sie wurden in die Benutzung des Gerätes unterwiesen und werden von einer für ihre Sicherheit verantwortlichen Person beaufsichtigt.
- Kinder müssen beaufsichtigt werden, um sicherzustellen, dass sie nicht mit dem Gerät spielen.
- Benutzen Sie das Gerät nicht, wenn das Netzkabel oder der Netzstecker beschädigt ist. Das Netzkabel muss vom Hersteller, seinem Kundendienst oder ähnlich qualifizierten Personen ausgetauscht werden, um jegliche Gefahr zu vermeiden.
- Das Gerät ist nur für den Gebrauch im häuslichen Innenbereich unter einer Höhenlage von 2000 m bestimmt.
- Tauchen Sie das Gerät, das Netzkabel oder den Netzstecker nicht in Wasser oder eine andere Flüssigkeit.
- Ihr Gerät ist nur für den privaten Gebrauch konzipiert.
- Es ist nicht für den Gebrauch in den folgenden Einsatzbereichen bestimmt und die Garantie ist nicht gültig für: Personalküchen in Geschäften, Büros und anderen Arbeitsumgebungen; landwirtschaftliche Betriebe; Benutzung durch Gäste in Hotels, Motels und anderen Unterkünften; pensionsähnliche Umgebungen.
- Befolgen Sie zur Reinigung des Geräts stets die Reinigungsanweisung.
  - Das Gerät muss aus der Steckdose gezogen werden.
  - Das Gerät darf nicht im heißen Zustand gereinigt werden.
  - Die Reinigung erfolgt mit einem feuchten Tuch oder Schwamm.

- Tauchen Sie das Gerät nicht in Wasser und stellen Sie es nicht unter laufendes Wasser.
- **WARNUNG:** Bei inkorrektter Nutzung besteht Verletzungsgefahr.
- **WARNUNG:** Berühren Sie nach der Benutzung nicht die Warmhalteplatte, da diese noch warm sein könnte.
- Fassen Sie während des Heizvorgangs nur den Griff der Glaskanne an, bis das Gerät abgekühlt ist.
- Dieses Gerät kann von Kindern ab 8 Jahren verwendet werden, wenn sie beaufsichtigt werden oder bezüglich der sicheren Verwendung des Geräts unterrichtet wurden und die Risiken genau kennen. Die Reinigung und vom Benutzer auszuführende Wartungsarbeiten dürfen nicht von Kindern ausgeführt werden; es sei denn, sie sind älter als acht Jahre und werden von einem Erwachsenen beaufsichtigt.
- Halten Sie das Gerät und sein Netzkabel außer Reichweite von Kindern unter acht Jahren.
- Dieses Gerät kann von Personen mit eingeschränkten körperlichen, sensorischen oder geistigen Fähigkeiten oder Personen, denen es an Erfahrung und Kenntnis mangelt, benutzt werden, sofern sie beaufsichtigt werden oder in die sichere Benutzung des Gerätes unterwiesen wurden und die Gefahren verstehen.
- Kinder sollten das Gerät nicht als Spielzeug verwenden.
-  \*Die zugänglichen Oberflächen des Geräts können heiß werden, wenn das Gerät in Betrieb ist. Berühren Sie nicht die heißen Oberflächen des Geräts.
- Bevor Sie das Gerät mit einer Steckdose verbinden, stellen Sie bitte sicher, dass sein Strombedarf mit Ihrem Stromversorgungsnetz übereinstimmt und dass die Steckdose geerdet ist.
- Jegliche Fehler beim elektrischen Anschluss setzen Ihre Garantie außer Kraft.
- Ziehen Sie den Netzstecker des Gerätes, wenn Sie es nicht mehr benutzen und wenn Sie es reinigen.
- Benutzen Sie das Gerät nicht, wenn es nicht ordnungsgemäß funktioniert oder beschädigt wurde. Wenden Sie sich in diesem Fall an eine autorisierte Reparaturwerkstätte.
- Alle Eingriffe, außer der Reinigung und der täglichen Wartung durch den Benutzer, müssen von einer autorisierten Reparaturwerkstätte vorgenommen werden.

- Das Netzkabel darf niemals in der Nähe der heißen Teile Ihres Gerätes oder einer Wärmequelle liegen oder diese berühren. Das Kabel darf nicht über scharfe Kanten hängen.
- Verwenden Sie zu Ihrer Sicherheit nur Zubehör und Ersatzteile vom Hersteller, die für Ihr Gerät entwickelt sind.
- Ziehen Sie nicht am Kabel, um den Netzstecker des Gerätes aus der Steckdose zu entfernen.
- Stellen Sie Ihre Kaffeekanne niemals in einen Mikrowellenofen, auf offenes Feuer oder eine elektrische Herdplatte.
- Füllen Sie kein Wasser in das Gerät, wenn es noch heiß ist.
- Alle Geräte unterliegen strengen Qualitätskontrollverfahren. Dazu gehören stichprobenartige Gebrauchstests, die etwaige Nutzungsspuren erklären würden.
- Schließen Sie immer den Deckel, wenn die Kaffeemaschine läuft.
- Benutzen Sie die Kanne nicht ohne Deckel.
- Gießen Sie kein heißes Wasser in den Behälter.

### Vor der ersten Inbetriebnahme

- Lassen Sie Ihre Filterkaffeemaschine ein erstes Mal ohne Kaffee mit einer Wassermenge laufen, die einer Kanne entspricht, um sie durchzuspülen.

### Zubereitung des Kaffees

(Beachten Sie die Abbildungen 1 bis 9)

- Verwenden Sie nur kaltes Wasser und einen Papierfilter Nr. 2 oder 4 (fig.5) oder den permanenten Filter\* (fig.4).
- Überschreiten Sie die auf der Wasserstandanzeige des Wassertanks angegebene maximale Wassermenge nicht.
- Diese Kaffeemaschine besitzt einen Tropfstopf, so dass Sie vor Ende des Brühvorgangs Kaffee servieren können. Setzen Sie die Kanne oder Isotherm-Kanne\* wieder ein, sobald Ihr Kaffee serviert ist, um ein Überlaufen zu vermeiden.
- Dosierung: Nehmen Sie einen gestrichenen Dosierlöffel gemahlene Kaffee pro großer Tasse.
- Warten Sie einige Minuten, bevor Sie erneut Kaffee zubereiten.
- Bereiten Sie keinen Kaffee zu, wenn die Kanne bereits Kaffee enthält.

### Isotherm-Kanne\*

- Verwenden Sie die Isotherm-Kanne nicht ohne ihren Deckel.
- Der Deckel der Thermoskanne muss bei der Kaffeezubereitung und beim Warmhalten gut verriegelt werden.
- Zum Servieren des Kaffees drücken Sie den Hebel auf dem Deckel der Thermoskanne nach unten oder schrauben Sie den Deckel um 1/2 Drehung\* auf.
- Stellen Sie Ihre Isotherm-Kanne weder in die Mikrowelle noch in die Spülmaschine.
- Spülen Sie die Isotherm-Kanne vor der Verwendung mit heißem Wasser aus, damit Sie die Hitze besser hält. Lassen Sie sie nach der Zubereitung des Kaffees nicht in der Kaffeemaschine stehen.
- Die Isotherm-Kanne hält Ihren Kaffee maximal 4 Stunden warm.

### Aromaschalter\* (siehe Abbildung Nr. 7)

- Der Aromaschalter (fig.7) ermöglicht es Ihnen, die Stärke des zubereiteten Kaffees einzustellen.
- Um einen kräftigeren Kaffee zuzubereiten, stellen Sie den Aromaregler entweder auf die schwarze Tasse oder auf die größte Kaffeebohne\*.

### Stoppt automatisch

- Um Energie zu sparen, stoppt Ihre Kaffeemaschine automatisch.
  - Modelle mit Glaskanne:
    - Ca. 30 Minuten nach Ende des Kaffeezyklus (d. h. etwa 30 Minuten, nachdem im Wassertank kein Wasser mehr vorhanden ist) schaltet sich Ihre Kaffeemaschine automatisch ab. Die Leuchtanzeige der Ein/Aus-Taste erlischt.
    - Ihr Kaffee wird 30 Minuten lang auf der idealen Temperatur warmgehalten.
  - Modelle mit Thermoskanne:
    - Einige Minuten nach Ende des Zyklus (d. h. einige Minuten, nachdem im Wassertank kein Wasser mehr vorhanden ist), schaltet sich Ihre Kaffeemaschine automatisch ab. Die Leuchtanzeige der Ein/Aus-Taste erlischt.

### Wiedererwärmen des Kaffees

- Stellen Sie Ihre Glaskanne nicht in die Mikrowelle, wenn diese Metallteile besitzt (Bsp.: Stahrling).

## Reinigung

- Um das gebrauchte Kaffeepulver zu entfernen, entfernen Sie den Papierfilter (fig.5) oder den permanenten Filter\* (fig.4).
- Stecken Sie die Kaffeemaschine aus und lassen Sie sie abkühlen.
- Reinigen Sie sie mit einem feuchten Lappen oder Schwamm.
- Reinigen Sie das Gerät nicht, wenn es noch heiß ist.
- Tauchen Sie das Gerät niemals unter.

### Spülmaschine:

- Der abnehmbare Filterträger ist spülmaschinenfest.
- Nur die Glaskanne ohne Metallring darf (ohne ihren Deckel) in der Spülmaschine gereinigt werden.

### Isotherm-Kanne\*

- Verwenden Sie keine scheuernden Reinigungsmittel.
- Fassen Sie zum Reinigen nicht mit der Hand hinein (Gefahr von Schnittverletzungen).
- Um Ihre Isotherm-Kanne zu reinigen, füllen Sie sie mit Wasser und geben Sie etwas Spülmittel dazu, spülen Sie sie dann sorgfältig ab.
- Wenn die Kanne viele Kaffeeflecken aufweist, füllen Sie sie mit heißem Wasser, geben Sie ein Geschirrspüler-Tab hinzu und lassen Sie sie einweichen. Spülen Sie sie dann sorgfältig ab.

## Entkalken

- Entkalken Sie Ihr Gerät nach jeweils 40 Brühvorgängen.
- Sie können:
- entweder einen Beutel Entkalkungsmittel verwenden, das in 2 großen Tassen Wasser aufgelöst wird.
  - oder 2 große Tassen Weißweinessig verwenden.
- Geben Sie sie in den Wassertank (b) und schalten Sie die Kaffeemaschine (ohne Kaffee) ein.
  - Lassen Sie etwa eine Tasse in die Kanne oder Isotherm-Kanne (f) laufen und schalten Sie Ihre Kaffeemaschine dann aus (bei bestimmten automatischen Modellen muss der Netzstecker abgezogen werden).
  - Lassen Sie das Mittel eine Stunde einwirken.
  - Schalten Sie die Maschine dann wieder ein, bis alles durchgelaufen ist.

- Lassen Sie Ihre Kaffeemaschine 2 oder 3 Mal mit einer Wassermenge laufen, die in etwa einer Kanne entspricht, um sie durchzuspülen.

**Nicht oder schlecht funktionierende Kaffeemaschinen, die nicht entkalkt wurden, fallen nicht unter die Garantie.**

**Achtung: Sobald der Kaffeezyklus länger dauert oder ungewöhnlich viel Lärm verursacht, sollten Sie die Maschine entkalken.**

## Zubehörteile\*

- Glaskanne
- Isotherm-Kanne
- Permanenter Filter

## Denken sie an den Schutz der Umwelt!



① Ihr Gerät enthält zahlreiche wieder verwertbare oder recycelbare Materialien.

➔ Bringen Sie es zu einer Sammelstelle Ihrer Stadt oder Gemeinde.

- Die Europäische Richtlinie 2012/19/EU über Elektro- und Elektronik-Altgeräte sieht vor, dass gebrauchte Haushaltsgeräte nicht in den normalen kommunalen Abfallkreislauf entsorgt werden dürfen. Gebrauchte Geräte müssen separat gesammelt werden, um die Wiederverwertungsquote und das Recycling der darin enthaltenen Materialien zu optimieren und die Auswirkungen auf die menschliche Gesundheit und die Umwelt zu reduzieren.

- Leggere attentamente le istruzioni per l'uso prima di utilizzare l'apparecchio per la prima volta e conservarle per riferimento futuro: il fabbricante non si assume alcuna responsabilità per un uso non conforme alle istruzioni.

## Norme di sicurezza

- Questo apparecchio non deve essere usato da persone (compresi i bambini) le cui capacità fisiche, sensoriali o mentali sono ridotte o da persone prive di esperienza o conoscenza, a meno che non siano sorvegliate o siano state istruite sull'uso dell'apparecchio da una persona responsabile della loro sicurezza.
- Sorvegliare i bambini per accertarsi che non giochino con l'apparecchio.
- Non utilizzare l'apparecchio se il cavo di alimentazione o la spina sono danneggiati. Se danneggiato, il cavo di alimentazione deve essere sostituito dal fabbricante, dal suo centro di assistenza o da un tecnico qualificato.
- Questo apparecchio è destinato all'uso domestico in interni ed esclusivamente a un'altitudine inferiore a 2000 m.
- Non immergere l'apparecchio, il cavo di alimentazione o la spina in acqua o altri liquidi.
- Questo apparecchio è progettato unicamente per uso domestico.
- Non deve essere utilizzato nelle seguenti applicazioni, pena l'annullamento della garanzia: cucine riservate al personale di negozi, uffici o altri ambienti professionali; case coloniche; stanze di alberghi, motel e altri edifici residenziali; camere in affitto e altri ambienti analoghi.
- Per pulire l'apparecchio, seguire sempre le istruzioni relative alla pulizia:
  - Scollegare l'apparecchio dall'alimentazione.
  - Non pulire l'apparecchio quando è caldo.
  - Pulirlo con una spugna o un panno umido.
  - Non immergere mai l'apparecchio in acqua e non lavarlo sotto l'acqua corrente.
- **AVVERTENZA!** L'uso scorretto di questo apparecchio comporta il rischio di infortuni.

- **AVVERTENZA!** Dopo l'uso, non toccare la piastra di mantenimento al caldo perché è soggetta a calore residuo.
  - Toccare esclusivamente l'impugnatura della caraffa in vetro finché l'apparecchio non si è raffreddato.
  - Questo apparecchio può essere usato da bambini di almeno 8 anni e da persone con ridotte capacità fisiche, mentali o sensoriali o senza esperienza e conoscenza, se supervisionate, istruite sulle modalità d'uso dell'apparecchio in modo sicuro e consapevoli dei rischi correlati. Le operazioni di pulizia e manutenzione ordinaria possono essere effettuate da bambini solo se di età superiore a 8 anni e supervisionati.
  - Tenere l'apparecchio e il cavo di alimentazione fuori dalla portata dei bambini di età inferiore a 8 anni.
  - Questo apparecchio può essere usato da persone le cui capacità fisiche, sensoriali o mentali sono ridotte o da persone prive di esperienza o conoscenza, solo se supervisionate o istruite sulle modalità d'uso dell'apparecchio in modo sicuro e consapevoli dei rischi correlati.
  - I bambini non devono giocare con l'apparecchio.
  -  \*La temperatura delle superfici accessibili può essere elevata quando l'apparecchio è in funzione. Non toccare le superfici calde dell'apparecchio.
- Prima di collegare l'apparecchio assicurarsi che la tensione della rete elettrica in uso corrisponda alla tensione utilizzata dall'apparecchio, e che la presa elettrica sia dotata di messa a terra.
  - Eventuali errori nel collegamento elettrico annulleranno la garanzia.
  - Scollegare l'apparecchio dopo l'uso e durante la pulizia.
  - Non utilizzare l'apparecchio se non funziona correttamente o è stato danneggiato. In tal caso, contattare un centro di assistenza autorizzato.
  - Tutti gli interventi ad eccezione della pulizia e della manutenzione ordinaria da parte dell'utente devono essere effettuati da un centro di assistenza autorizzato.
  - Non tenere il cavo di alimentazione in prossimità delle parti calde dell'apparecchio o di fonti di calore o sopra uno spigolo tagliente.
  - Per ragioni di sicurezza, utilizzare esclusivamente gli accessori del fabbricante e parti di ricambio progettate per questo apparecchio.
  - Non tirare il cavo per scollegare l'apparecchio dalla presa di corrente.
  - Non inserire mai la caraffa in forni a microonde, su fiamme libere o su piastre da cottura.



- Non riempire l'apparecchio con acqua se è ancora caldo.
- Tutti gli apparecchi sono soggetti a severe procedure di controllo qualità. Eventuali tracce di utilizzo sono causate da test di utilizzo effettivo su apparecchi selezionati casualmente.
- Chiudere sempre il coperchio prima di avviare l'apparecchio.
- Non utilizzare la caraffa senza il coperchio.
- Non riempire il serbatoio con acqua calda.
- Il recipiente isotermico mantiene caldo il caffè per al massimo 4 ore.

### Selettore di aroma \* (fig. 7)

- Il selettore di aroma (fig.7) permette di regolare l'intensità del caffè preparato.
- Per un caffè più forte, ruotare il selettore di aroma, sia verso la tazza nera, sia verso il chicco di caffè più grosso\*.

### Arresto automatico

- Per motivi di economia di energia, la caffettiera si arresta automaticamente.
  - Modelli con caraffa in vetro:
    - Circa 30 minuti dopo la fine del ciclo di caffè (cioè circa 30 minuti dopo che non vi è più acqua nel serbatoio) la caffettiera di spegne automaticamente. La spia luminosa del pulsante avvio/arresto si spegne.
    - Durante questi 30 minuti, il caffè viene mantenuto caldo e alla giusta temperatura.
  - Modelli con caraffa termica:
    - Alcuni minuti dopo la fine del ciclo di caffè (cioè alcuni minuti dopo che non vi è più acqua nel serbatoio) la caffettiera di spegne automaticamente. La spia luminosa del pulsante avvio/arresto si spegne.

### Prima del primo utilizzo

- Prima di utilizzare la caffettiera per la prima volta è necessario metterla in funzione senza caffè e con l'equivalente di una caraffa d'acqua, allo scopo di sciacquarla.

### Preparazione del caffè

(Seguire le illustrazioni da 1 a 9)

- Utilizzare unicamente acqua fredda e un filtro in carta n. 2 o 4 (fig.5) o il filtro permanente\* (fig.4).
- Non oltrepassare la quantità d'acqua massima indicata sul livello d'acqua del serbatoio.
- Questa caffettiera è dotata di salvagoccia, che permette di servire il caffè prima della fine del ciclo. Dopo aver servito il caffè, riposizionare la caraffa o il recipiente isotermico\* per evitare perdite.
- Dosaggio: inserire un cucchiaino misuratore raso di caffè macinato per tazza.
- Attendere qualche minuto prima di avviare una seconda preparazione di caffè.
- Non preparare altro caffè se la caraffa contiene già caffè.

### Recipiente isotermico\*

- Non utilizzare il recipiente isotermico senza coperchio.
- Il coperchio della caraffa isotermica deve essere bloccato saldamente per la preparazione e per conservare il caffè caldo.
- Per servire il caffè, premere sulla leva del coperchio della caraffa isotermica verso il basso o svitare il coperchio di 1/2 giro\*.
- Non inserire il recipiente isotermico in forni a microonde o in lavastoviglie.
- Per una migliore conservazione del calore, sciacquare il recipiente isotermico con acqua calda prima dell'uso e tenerlo fuori dalla caffettiera dopo la preparazione del caffè.

### Riscaldamento del caffè

- Non scaldare la caraffa in forni a microonde se contiene parti metalliche (ad esempio legature in acciaio).

### Pulizia

- Per smaltire il fondo del caffè, rimuovere il filtro in carta (fig.5) o il filtro permanente\* (fig.4).
- Scollegare la caffettiera dalla presa di corrente e lasciare che si raffreddi.
- Pulire con un panno o con una spugna umida.
- Non pulire l'apparecchio se è ancora caldo.
- Non immergere l'apparecchio in acqua o altro liquido.

### Lavastoviglie:

- L'alloggio del filtro è removibile e lavabile in lavastoviglie.
- Solo le caraffe in vetro e senza legature metalliche possono essere lavate in lavastoviglie (senza coperchio).

### Recipiente isotermico\*

- Non pulire con detersivi abrasivi.
- Non inserire le mani all'interno (rischio di tagliarsi).
- Per pulire il recipiente isotermico riempirlo con acqua leggermente insaponata e risciacquare abbondantemente.
- Se il recipiente è particolarmente sporco di caffè, riempirlo di acqua tiepida, aggiungere una pastiglia di detersivo per lavastoviglie e lasciarlo a mollo. Risciacquare abbondantemente.

### Decalcificazione

- Decalcificare la caffettiera ogni 40 cicli d'uso.

E' possibile utilizzare alternativamente:

- un sacchetto di anticalcare diluito in 2 tazze d'acqua;
- 2 tazze di aceto bianco.
- Versare nel recipiente (b) e avviare la caffettiera (senza caffè).
- Far filtrare nella caraffa o nel recipiente isotermico (f) l'equivalente di una tazza, quindi spegnere la caffettiera (in certi modelli automatici sarà necessario scollegare l'apparecchio).
- Lasciare agire per un'ora.
- Riavviare la caffettiera per terminare la preparazione.
- Avviare la caffettiera 2 o 3 volte con l'equivalente di una caraffa d'acqua per risciacquarla.

**La garanzia non copre le caffettiere che non funzionano o che presentano malfunzionamenti dovuti alla mancata decalcificazione.**

**Attenzione: non appena il ciclo di caffè è più lungo o più rumoroso, prevedere un trattamento di decalcificazione.**

### Accessori\*

- Caraffa in vetro
- Recipiente isotermico
- Filtro permanente

### Protezione ambientale



① Questo apparecchio contiene numerosi materiali riciclabili o riutilizzabili.



➔ Portarlo in un punto di raccolta o in un centro di assistenza autorizzato affinché venga riciclato.

- La direttiva europea 2012/19/UE sui rifiuti di apparecchiature elettriche ed elettroniche (RAEE), vieta lo smaltimento degli elettrodomestici nei normali rifiuti urbani. Gli apparecchi usati devono essere raccolti separatamente al fine di ottimizzare il tasso di recupero dei materiali che li compongono e ridurre l'impatto sulla salute e sull'ambiente.

- Lea atentamente las instrucciones de uso antes de utilizar el aparato por primera vez y guárdelas: un uso que no se ciña a estas eximirá al fabricante de cualquier responsabilidad.

## Medidas de seguridad

- Este aparato no está diseñado para que lo utilicen personas (niños incluidos) con alguna discapacidad física, sensorial o mental, o con falta de experiencia y conocimientos, a no ser que la persona responsable de su seguridad las supervise o les haya proporcionado instrucciones previas sobre el funcionamiento del aparato.
- No permita que los niños jueguen con el aparato.
- Si el cable de alimentación está dañado, no utilice el aparato. Este deberá ser cambiado por el fabricante, por un servicio posventa autorizado o por personas con una cualificación similar con el fin de evitar cualquier peligro.
- Este aparato está destinado únicamente a uso doméstico, en el interior del hogar y a una altitud inferior a los 2000 m.
- No sumerja el aparato, el cable de alimentación ni el enchufe en líquidos.
- Su máquina está diseñada únicamente para uso doméstico.
- No fue diseñada para ser utilizada en los siguientes casos, que no están cubiertos por la garantía: en rincones de cocinas destinadas al personal en tiendas, oficinas y otros entornos profesionales; en granjas; para su uso por parte de los clientes de los hoteles, moteles y otros entornos de carácter residencial; en entornos tipo habitaciones de huéspedes.
- Siga siempre las instrucciones de limpieza para limpiar el aparato;
  - Desenchufe el aparato.
  - No limpie el aparato en caliente.
  - Límpielo con un trapo o una esponja húmeda.
  - No sumerja el aparato en agua ni lo ponga bajo el agua corriente.

- **ADVERTENCIA:** Riesgo de heridas en caso de mala utilización del aparato.
- **ADVERTENCIA:** Después de utilizarlo, no toque la placa mantenimiento en caliente, ya que quedará calor residual.
- Durante el calentamiento y hasta que el aparato se enfríe por completo, toque únicamente el mango de la jarra de cristal.
- Este aparato puede ser utilizado por niños de 8 años en adelante, siempre que sea bajo supervisión o que hayan recibido instrucciones sobre la utilización del aparato en condiciones de seguridad y que entiendan bien los peligros que entraña. Los niños no han de encargarse de la limpieza ni del mantenimiento que ha de realizar el usuario a no ser que tengan 8 años como mínimo y que estén bajo la supervisión de un adulto.
- Mantenga el aparato y el cable de alimentación fuera del alcance de los niños menores de 8 años.
- Este aparato puede ser utilizado por personas con capacidades físicas, sensoriales o mentales reducidas o falta de conocimientos y experiencia suficientes, siempre que cuenten con supervisión o hayan recibido instrucciones sobre el uso seguro del aparato y en la medida en que entiendan los riesgos que implica.
- Los niños no deben jugar con el aparato.
-  \*La temperatura de las superficies accesibles puede ser elevada cuando el aparato está en funcionamiento. No tocar las superficies calientes del aparato.
- Antes de conectar el aparato, compruebe que la tensión de alimentación de su instalación se corresponde con la del aparato y que el enchufe dispone de una toma de tierra.
- Toda conexión incorrecta anulará la garantía.
- Desenchufe el aparato en caso de ausencia prolongada y durante el lavado.
- No utilice el aparato si no funciona correctamente o si está dañado. Si ese es su caso, diríjase a un centro de servicio oficial.
- Todas las tareas de mantenimiento, salvo las tareas de limpieza y conservación de rutina realizadas por el cliente, deben llevarse a cabo en un centro de servicio oficial.
- El cable de alimentación nunca debe estar cerca de piezas calientes del aparato, fuentes de calor o ángulos pronunciados ni en contacto con los mismos.

- Por su seguridad, utilice únicamente accesorios y piezas de recambio que se adaptan al aparato.
- No desenchufe el aparato tirando del cable.
- No meta la jarra en el microondas ni la ponga al fuego ni sobre placas de cocina eléctricas.
- No vuelva a llenar el aparato de agua si este está todavía caliente.
- Todos los aparatos están sometidos a un estricto control de calidad. Se realizan ensayos prácticos de uso con aparatos escogidos de forma aleatoria, lo cual explicaría cualquier indicio de haber sido usado.
- Cierre siempre la tapa cuando la cafetera esté en funcionamiento.
- No utilice la jarra sin su tapa.
- No ponga agua caliente en los depósitos.

## Antes de la primera utilización

- Haga funcionar la primera vez su cafetera de filtro, sin café, con el equivalente de una jarra de agua para aclararla.

## Preparación del café

(Siga las ilustraciones de la 1 a la 9)

- Use únicamente agua fría y un filtro de papel nº2 o 4 (fig.5) o el filtro permanente\*(fig.4).
- No sobrepase la cantidad de agua máxima indicada en el nivel de agua del depósito.
- Esta cafetera está equipada con una válvula antigoteo que permite servirse un café antes del fin del ciclo. Una vez que su café haya sido servido, vuelva a colocar la jarra o el recipiente isotérmico\* para evitar todo desbordamiento.
- Dosificación: Ponga una cuchara dosificadora rosa de café molido por taza grande.
- Espere unos minutos antes de realizar una segunda preparación de café.
- No realice una preparación de café si la jarra contiene ya café.

### Recipiente isotérmico\*

- No utilice el recipiente isotérmico sin su tapa.
- La tapa del recipiente isotérmico debe estar bien cerrada para preparar y mantener caliente el café.
- Para servir el café, presione hacia abajo la palanca de la tapa del recipiente isotérmico o afloje la tapa dándole media vuelta\*.
- No coloque su recipiente isotérmico en el microondas o en el lavavajillas.

- Para una mejor conservación del calor aclare el recipiente isotérmico con agua caliente antes de su utilización y manténgalo fuera de la cafetera después de la preparación del café.
- El recipiente isotérmico conserva el calor de su café durante 4 horas como máximo.

### Selector de aroma\* (ver ilustración nº7)

- El selector de aroma (fig.7) le permite regular la intensidad del café preparado.
- Para hacer un café más fuerte, gire el selector de aroma hacia la taza negra o hacia el grano de café más grande\*.

## Parada automática

- Por motivos de ahorro energético, la cafetera se detiene de forma automática.
  - Modelos con jarras de cristal: Alrededor de 30 minutos después de que termine el ciclo de café (es decir, alrededor de 30 minutos después de que no quede agua en el depósito), la cafetera se detiene automáticamente. El piloto automático del botón de encendido/apagado se apaga. Durante esos 30 minutos, el café se mantiene caliente y a la temperatura adecuada.
  - Modelos con recipiente térmico: Unos minutos después de que termine el ciclo (es decir, unos minutos después de que no quede agua en el depósito), la cafetera se detiene automáticamente. El piloto automático del botón de encendido/apagado se apaga.

## Recalentamiento del café

- No ponga su jarra de cristal en el microondas si lleva una parte metálica (ej.: aro de acero).

## Limpieza

- Para eliminar la molienda usada, retire el filtro de papel (fig.5) o permanente\*(fig.4).
- Desenchufe y deje volver a enfriar la cafetera.
- Limpie con un trapo o una esponja húmeda.
- No limpie el aparato cuando todavía esté caliente.
- No sumerja nunca el aparato.

### Lavavajillas:

- El portafiltros móvil es lavable en el lavavajillas.
- Únicamente las jarras de cristal y sin aro metálico pueden pasar al lavavajillas (sin su tapa).

### Recipiente isotérmico\*

- No limpie con limpiadores abrasivos.
- No meta la mano dentro para limpiarlo (riesgo de corte)
- Para limpiar su recipiente isotérmico, llénelo con agua a la que añadirá un poco de líquido lavavajillas, luego aclare abundantemente.
- En el caso de que el recipiente esté muy manchado de café, llénelo con agua tibia, añada una pastilla para el lavavajillas y déjelo en remojo. Luego aclare abundantemente.

### Descalcificación

- Después de 40 usos, elimine la cal de la cafetera.

Usted puede utilizar:

- ó un saco descalcificante diluido en 2 grandes tazas de agua.
- ó 2 grandes tazas de vinagre blanco.
- Vierta dentro del depósito (b) y ponga la cafetera en funcionamiento (sin café).
- Deje verter en la jarra o en el recipiente isotérmico (f) el equivalente a una taza, luego pare su cafetera (para algunos modelos automáticos tendrá que desenchufar la cafetera).
- Deje actuar durante una hora.
- Vuelva a poner la cafetera en marcha para terminar el vertido.
- Haga funcionar la cafetera 2 o 3 veces con el equivalente de una jarra de agua para aclararla.

La garantía excluye a las cafeteras que no funcionan o están mal por no haber descalcificación.

Atención: cuando el ciclo de café dure más o haga más ruido, considere descalcificar el aparato.

### Accesorios\*

- Jarra de cristal
- Recipiente isotérmico
- Filtro permanente

### ¡Participamos en la protección del medio ambiente!



① Su aparato contiene numerosos materiales de valor o reciclables.

➡ Confíe este a un punto de recogida o en su defecto a un Servicio Técnico Oficial para que se lleve a cabo su tratamiento.

- La directiva europea 2012/19/UE sobre los Residuos de Equipos Eléctricos y Electrónicos (DEEE) exige la eliminación de los electrodomésticos usados por un cauce diverso del flujo normal de los residuos municipales. Los aparatos usados deben recogerse por separado a fin de optimizar el índice de recuperación y el reciclaje de los materiales que los componen, además de reducir el impacto sobre la salud humana y el medio ambiente.

- Leia atentamente o manual de instruções antes da primeira utilização, e guarde-o para futuras utilizações. Qualquer utilização que não esteja de acordo com o manual de instruções liberta o fabricante de qualquer responsabilidade.

## Instruções de segurança

- Este aparelho não foi concebido para ser utilizado por pessoas (incluindo crianças) cujas capacidades físicas, sensoriais ou mentais se encontrem reduzidas, ou por pessoas com falta de experiência ou conhecimento, a não ser que tenham sido devidamente acompanhadas e instruídas sobre a correcta utilização do aparelho, pela pessoa responsável pela sua segurança.
- As crianças devem ser supervisionadas, para se assegurar que não brincam com o aparelho.
- Não utilize o aparelho se o cabo de alimentação ou a ficha se encontrarem de alguma forma danificados. O cabo de alimentação tem de ser substituído pelo fabricante, pelo Serviço de Assistência Técnica autorizado ou por uma pessoa

igualmente qualificada, de modo a evitar qualquer situação de perigo para o utilizador.

- O seu aparelho destina-se apenas a um uso doméstico dentro de casa e a uma altitude inferior a 2.000 metros.
- Não coloque o cabo, a ficha, nem o aparelho dentro de água ou qualquer outro tipo de líquido.
- O seu aparelho destina-se apenas a uso doméstico.
- Não se destina às seguintes aplicações, as quais não estão cobertas pela garantia: cozinha reservada a funcionários nas lojas, escritórios e demais ambientes laborais; casas de quintas; por clientes de hotéis, motéis e demais ambientes residenciais; ambientes do tipo alojamento e pequeno-almoço.
- Siga sempre as instruções de limpeza antes de proceder à limpeza do seu aparelho.
  - Desligue o aparelho da corrente.
  - Não o limpe enquanto estiver quente.
  - Limpe-o com um pano ou esponja húmidos.

- Nunca o mergulhe dentro de água nem o coloque sob água corrente.
- AVISO: Pode sofrer lesões se não usar corretamente este aparelho.
- AVISO: Após utilização não toque na placa térmica que está sujeita a calor residual.
- Pegue na jarra da cafeteira apenas pela pega durante a fase de aquecimento e até arrefecer.
- Este aparelho pode ser utilizado por crianças com mais de 8 anos de idade, desde que sejam supervisionadas ou que tenham recebido instruções relativamente à utilização segura do aparelho e compreendam os riscos envolvidos. A limpeza e manutenção a realizar pelo utilizador não podem ser efectuadas por crianças, a menos que estas tenham mais de 8 anos e sejam supervisionadas por um adulto.
- Mantenha o aparelho e o respectivo cabo de alimentação fora do alcance de crianças com menos de 8 anos de idade.
- Este aparelho pode ser usado por pessoas com capacidades físicas, sensoriais ou mentais reduzidas ou com pouca experiência ou conhecimentos, desde que sejam supervisionadas ou tenham sido ensinadas a usar o aparelho em segurança e tenham consciência dos perigos.
- As crianças não podem brincar com o aparelho.
-  \*A temperatura das superfícies acessíveis pode ser elevada quando o aparelho está em funcionamento. Não toque nas superfícies quentes do aparelho.
- Antes de ligar o aparelho, certifique-se de que a potência utilizada é compatível com a sua alimentação eléctrica e que a tomada tem uma ligação à terra.
- Qualquer problema com a ligação eléctrica invalida a sua garantia.
- Retire a ficha da tomada após a utilização do aparelho e antes de proceder à sua limpeza.
- Não use o aparelho se não estiver a funcionar correctamente ou se se encontrar de alguma forma danificado. Em qualquer destes casos, contacte um Serviço de Assistência Técnica autorizado.
- Quaisquer intervenções para além da limpeza e manutenção diária à cargo do cliente tem de ser efectuadas por um Serviço de Assistência Técnica autorizado.
- O cabo de alimentação nunca deverá ficar perto nem em contacto com as partes quentes do seu aparelho, perto de uma fonte de calor ou por cima de uma extremidade afiada.



- Para sua segurança, use apenas acessórios de origem e peças sobresselentes concebidas para o seu aparelho.
- Não puxe pelo cabo de alimentação para retirar a ficha da tomada.
- Nunca coloque a jarra da cafeteira dentro de um microondas, em cima de uma chama ou de uma placa de cozinha eléctrica.
- Não encha o aparelho com água se este ainda estiver quente.
- Todos os aparelhos estão sujeitos a procedimentos de controlo de qualidade rigorosos. Estes incluem testes reais de utilização em aparelhos seleccionados aleatoriamente, o que pode explicar eventuais sinais de utilização.
- Feche sempre a tampa quando ligar a cafeteira de filtro.
- Não use a jarra sem a tampa.
- Não deite água quente no interior do depósito.
- Para servir o café, pressione a patilha da tampa do recipiente isotérmico ou desenrosque a tampa cerca de 1/2 volta\*.
- Não coloque o recipiente isotérmico no microondas nem na máquina de lavar loiça.
- Para uma melhor conservação do calor, lave o recipiente isotérmico com água quente antes da utilização e mantenha-o fora da cafeteira após a preparação do café.
- O recipiente isotérmico conserva o café quente durante um máximo de 4 horas.

#### **Selector de aroma \*** (ver ilustração nº 7)

- O selector de aroma (fig.7) permite-lhe regular a intensidade do café preparado.
- Para um café mais forte, rodar o selector de aroma para a chávina preta ou para o grão de café maior\*.

### **Paragem automática**

- Por motivos de poupança de energia, a sua cafeteira para automaticamente.
  - Modelos com jarra de vidro:
 

A sua cafeteira para automaticamente cerca de 30 minutos após o fim do ciclo de café (ou seja, cerca de 30 minutos após o fim da água no reservatório). O indicador luminoso do botão de ligar/desligar apaga-se. Durante estes 30 minutos, o seu café é mantido quente e a uma temperatura ideal.
  - Modelos com recipiente térmico:
 

A sua cafeteira para automaticamente alguns minutos após o fim do ciclo (ou seja, alguns minutos após o fim da água no reservatório). O indicador luminoso do botão de ligar/desligar apaga-se.

### **Antes da primeira utilização**

- Aquando da primeira utilização, coloque a cafeteira de filtro em funcionamento sem café, com o equivalente a uma jarra com água para lavar o aparelho.

### **Preparação do café**

(Seguir as ilustrações de 1 a 9)

- Utilize apenas água fria e o filtro de papel nº2 ou 4 (fig.5) ou o filtro permanente\* (fig.4).
- Não exceda a quantidade de água máxima indicada no nível de água do depósito.
- Esta cafeteira está equipada com um sistema anti-gota que permite servir um café antes do fim do ciclo. Depois de servir o café, volte a colocar a jarra ou o recipiente isotérmico\* no sítio para evitar transbordamentos.
- Dosagem: Coloque uma colher doseadora rasa de café moído por chávina grande.
- Aguarde alguns minutos antes de preparar outro café.
- Não prepare outro café se a jarra já tiver café.

#### **Recipiente isotérmico\***

- Não utilize o recipiente isotérmico sem a tampa.
- A tampa do recipiente isotérmico deve ser enroscada firmemente para a preparação e para manter o café quente.

### **Reaquecimento do café**

- Não coloque a jarra de vidro no micro-ondas se esta tiver uma parte em metal (rebordo em aço inoxidável).

### **Limpeza**

- Para deitar fora as borras, retire o filtro de papel (fig.5) ou permanente\* (fig.4).
- Desligue a cafeteira da corrente e deixe arrefecer.
- Limpe com um pano ou uma esponja húmida.
- Não limpe o aparelho enquanto estiver quente.
- Não coloque o aparelho dentro de água ou qualquer outro líquido.

### Máquina de lavar loiça:

- O porta-filtro amovível é lavável na máquina de lavar loiça.
- Apenas podem ser colocados na máquina de lavar loiça as jarras de vidro e sem rebordo metálico (sem a respectiva tampa).

### Recipiente isotérmico\*

- Não lave com detergentes abrasivos.
- Não coloque a mão no interior para limpar (risco de corte).
- Para limpar o recipiente isotérmico, encha-o com água e um pouco de detergente para a loiça, depois enxágue abundantemente.
- Se o recipiente estiver muito manchado de café, encha-o com água morna, adicione uma pastilha da máquina de lavar loiça e deixe embeber. Depois enxágue abundantemente.

### Descalcificação

- Proceder à descalcificação da cafeteira a cada 40 ciclos.

Pode utilizar:

- uma saqueta de produto descalcificante, diluído em 2 chávenas grandes de água.
- 2 chávenas grandes de vinagre de vinho branco.
- Deite no depósito **(b)** e coloque a cafeteira em funcionamento (sem café).
- Deixe escorrer para o interior da jarra ou do recipiente isotérmico **(f)** o equivalente a uma chávena, depois pare a cafeteira (é necessário desligar a cafeteira em determinados modelos automáticos).
- Deixe actuar durante uma hora.
- Volte a ligar a cafeteira para terminar o escoamento.
- Coloque a cafeteira em funcionamento 2 ou 3 vezes com o equivalente a uma jarra de água para lavar o aparelho.

**A garantia não cobre as cafeteiras que não funcionam ou funcionam mal devido à falta de descalcificação.**

**Atenção: quando o ciclo de café for mais longo ou produzir mais ruído, pense em efetuar uma descalcificação.**

### Acessórios\*

- Jarra de vidro
- Recipiente isotérmico
- Filtro permanente

### Protecção do ambiente em primeiro lugar!



- ① O seu aparelho contém materiais que podem ser recuperados ou reciclados.
- ♻️ Entregue-o num ponto de recolha para possibilitar o seu tratamento.

- A Diretiva europeia 2012/19/UE relativa aos resíduos de equipamentos elétricos e eletrónicos (REEE) exige que os aparelhos eletrodomésticos usados não sejam eliminados no fluxo normal dos resíduos municipais. Os aparelhos usados devem ser recolhidos separadamente a fim de otimizar a taxa de recuperação e a reciclagem dos materiais que os compõem e reduzir o impacto na saúde humana e no ambiente.

- Σας παρακαλούμε να διαβάσετε προσεκτικά τις οδηγίες χρήσης, πριν χρησιμοποιήσετε τη συσκευή σας για πρώτη φορά, και να τις φυλάξετε για μελλοντική αναφορά: Ο κατασκευαστής δεν αναλαμβάνει καμιά ευθύνη, σε περίπτωση μη συμμόρφωσης με τις οδηγίες χρήσης της συσκευής.

## Οδηγίες ασφαλείας

- Η συσκευή αυτή δεν προορίζεται για χρήση από άτομα (μεταξύ των οποίων και παιδιά) με μειωμένες φυσικές, αισθητηριακές ή διανοητικές ικανότητες, ή έλλειψη εμπειρίας και γνώσης, εκτός εάν υπάρχει επίβλεψη ή τους έχουν δοθεί οδηγίες αναφορικά με τη χρήση της συσκευής από άτομα τα οποία είναι υπεύθυνα για την ασφάλεια τους.
- Τα παιδιά θα πρέπει να βρίσκονται υπό επίβλεψη, έτσι ώστε να διασφαλιστεί πως δε θα παίξουν με τη συσκευή.
- Μη χρησιμοποιήσετε τη συσκευή εάν το καλώδιο ισχύος είναι κατεστραμμένο ή φθαρμένο. Σε περίπτωση φθοράς του καλωδίου ισχύος, η αντικατάστασή του θα πρέπει να γίνεται από τον κατασκευαστή, την υπηρεσία εξυπηρέτησης μετά την πώληση ή από εξειδικευμένους επαγγελματίες,

για την αποφυγή κινδύνου.

- Η συσκευή σας προορίζεται αποκλειστικά για οικιακή χρήση σε εσωτερικό χώρο και μόνο σε υψόμετρο μικρότερο των 2000 m.
- Μη βυθίζετε τη συσκευή, το καλώδιο ή το φως ισχύος σε νερό ή άλλα υγρά.
- Η συσκευή σας έχει σχεδιαστεί αποκλειστικά για οικιακή χρήση.
- Δεν προορίζεται για χρήση στις παρακάτω περιπτώσεις, ενώ η εγγύηση δεν ισχύει, εφόσον η συσκευή χρησιμοποιηθεί: σε κουζίνα προσωπικού καταστημάτων, γραφείων ή άλλων χώρων εργασίας, σε αγροκτήματα και από πελάτες ξενοδοχείων, μοτέλ ή άλλων καταλυμάτων.
- Τηρείτε πάντοτε τις οδηγίες καθαρισμού της συσκευής σας.
  - Αποσυνδέστε τη συσκευή σας από την πρίζα.
  - Μην καθαρίζετε τη συσκευή, όσο είναι ζεστή.
  - Καθαρίζετε την καφετιέρα σας με ένα νωπό πανί ή σφουγγάρι.
  - Μη βυθίζετε ποτέ τη συσκευή σε νερό και μην την τοποθετείτε κάτω από τρεχούμενο νερό.

- ΠΡΟΕΙΔΟΠΟΙΗΣΗ: Κίνδυνοι τραυματισμού, σε περίπτωση μη ορθής χρήσης της συσκευής.
- ΠΡΟΕΙΔΟΠΟΙΗΣΗ: Μετά τη χρήση, μην αγγίζετε τη θερμαντική πλάκα, εφόσον υπόκειται σε υπολειμματική θερμότητα.
- Βεβαιωθείτε πως χρησιμοποιείτε μόνο τη χειρολαβή της γυάλινης κανάτας, κατά τη διάρκεια της θέρμανσης και μέχρι να κρυώσει η συσκευή.
- Αυτή η συσκευή μπορεί να χρησιμοποιηθεί από παιδιά πάνω από 8 ετών, εφόσον βρίσκονται υπό επίβλεψη, τους έχουν δοθεί οδηγίες για την ασφαλή χρήση της συσκευής και συνειδητοποιούν όλους τους κινδύνους που σχετίζονται με τη χρήση της. Ο καθαρισμός και συντήρηση δεν θα πρέπει να γίνονται από τα παιδιά, εκτός αν είναι ηλικίας πάνω από 8 ετών και βρίσκονται υπό την επίβλεψη ενήλικα.
- Διατηρείτε τη συσκευή και το καλώδιο ισχύος της μακριά από παιδιά ηλικίας κάτω των 8 ετών.
- Αυτή η συσκευή μπορεί να χρησιμοποιηθεί από άτομα με μειωμένες φυσικές, αισθητηριακές ή διανοητικές ικανότητες, ή έλλειψη εμπειρίας ή/και γνώσης, εφόσον υπάρχει επίβλεψη ή τους έχουν δοθεί οδηγίες αναφορικά με την ασφαλή χρήση της συσκευής από άτομα, τα οποία είναι υπεύθυνα για την ασφάλεια τους, και κατανοούν τους κινδύνους.
- Τα παιδιά δε θα πρέπει να χρησιμοποιούν τη συσκευή ως παιχνίδι.
-  \*Όταν η συσκευή βρίσκεται σε λειτουργία μπορούν να αναπτυχθούν υψηλές θερμοκρασίες στις επιφάνειες της. Μην αγγίζετε τις καυτές επιφάνειες της συσκευής.
- Προτού συνδέσετε τη συσκευή στην παροχή ρεύματος, βεβαιωθείτε πως η ισχύς της ανταποκρίνεται σε αυτές της παροχής ρεύματος και πως η πρίζα είναι γεωμμένη.
- Οποιοδήποτε σφάλμα στην ηλεκτρική σύνδεση θα ακυρώσει την εγγύησή σας.
- Αποσυνδέετε τη συσκευή από την πρίζα, μόλις ολοκληρωθεί η χρήση της ή προτού τον καθαρισμό της.
- Μη χρησιμοποιείτε τη συσκευή εάν δε λειτουργεί σωστά ή όταν έχει υποστεί κάποια ζημία. Σε αυτή την περίπτωση, επικοινωνήστε με εξουσιοδοτημένο σημείο σέρβις.

- Άλλες παρεμβάσεις στη συσκευή, εκτός από τον καθαρισμό και την καθημερινή συντήρησή της, θα πρέπει να διεξάγονται σε εξουσιοδοτημένο σημείο συντήρησης.
- Το καλώδιο ισχύος δε θα πρέπει να έρχεται σε επαφή με τα καυτά εξαρτήματα της συσκευής, να μη βρίσκεται κοντά σε πηγές θερμότητας και να μην αγγίζει αιχμηρές γωνίες.
- Για τη δική σας ασφάλεια, χρησιμοποιείτε μόνο εξαρτήματα και ανταλλακτικά του κατασκευαστή, τα οποία προορίζονται για τη συσκευή σας.
- Μην τραβάτε το καλώδιο για να αποσυνδέσετε τη συσκευή από την πρίζα.
- Μην βάζετε την κανάτα στο φούρνο μικροκυμάτων, σε φλόγα ή πάνω σε ηλεκτρική εστία.
- Μην προσθέτετε νερό στο ρεζερβουάρ, όσο η συσκευή είναι ακόμα ζεστή.
- Όλες οι συσκευές υπόκεινται σε αυστηρές διαδικασίες ποιοτικού ελέγχου. Αυτές περιλαμβάνουν δοκιμές πραγματικής χρήσης τυχαία επιλεγμένων συσκευών, κάτι που θα μπορούσε να δικαιολογήσει ενδεχόμενα ίχνη χρήσης σε αυτές.
- Κλείνετε πάντοτε το καπάκι, όταν η καφετιέρα βυθίζεται σε λειτουργία.
- Μη χρησιμοποιείτε την κανάτα, χωρίς το καπάκι.
- Μη χύνετε καυτό νερό στα ρεζερβουάρ.

## Πριν από την πρώτη χρήση

- Θέστε σε λειτουργία την καφετιέρα σας για πρώτη φορά χωρίς καφέ με νερό που αντιστοιχεί σε μία κανάτα, για να την ξεπλύνετε.

## Παρασκευή καφέ

(ακολουθήστε τα σχήματα 1 ως 9)

- Χρησιμοποιείτε αποκλειστικά κρύο νερό και χάρτινα φίλτρα αρ. 2 ή 4 (σχ.5) ή το μόνιμο φίλτρο\* (σχ.4).
- Μην ξεπερνάτε τη μέγιστη στάθμη νερού που υποδεικνύεται επάνω στο δοχείο νερού.
- Αυτή η καφετιέρα διαθέτει σύστημα κατά του σταξίματος drip-stop, το οποίο σας επιτρέπει να σερβίρετε καφέ πριν να ολοκληρωθεί ο κύκλος λειτουργίας. Μόλις σερβίρετε τον καφέ σας, βάλτε ξανά την γυάλινη κανάτα ή την κανάτα θέρμος\* στη θέση της, για να αποφύγετε οποιοδήποτε ξεχειλίσμα.

- Δοσολογία: Βάλτε μία κοφτή μεζούρα αλεσμένου καφέ για κάθε μεγάλο φλιτζάνι.
- Περιμένετε μερικά λεπτά πριν να φτιάξετε καφέ για δεύτερη φορά.
- Μην φτιάχνετε καφέ αν η κανάτα σας περιέχει ήδη καφέ.

## Κανάτα θέρμος\*

- Μην χρησιμοποιείτε την κανάτα θέρμος χωρίς το καπάκι της.
- Το καπάκι της ισοθερμικής κανάτας πρέπει να είναι σταθερά ασφαλισμένο για την παρασκευή του καφέ και τη διατήρηση της θερμοκρασίας του.
- Για να σερβίρετε τον καφέ, πιάστε το μοχλό του καπακιού της ισοθερμικής κανάτας προς τα κάτω ή ξεβιδώστε το καπάκι κατά μισή στροφή\*.
- Μην βάζετε την κανάτα θέρμος ούτε στο φούρνο μικροκυμάτων ούτε στο πλυντήριο πιάτων.
- Για να διατηρηθεί καλύτερα η θερμότητα, ξεπλύνετε την κανάτα θέρμος με ζεστό νερό πριν να τη χρησιμοποιήσετε και κρατήστε την εκτός της καφετιέρας μετά την παρασκευή του καφέ.
- Η κανάτα θέρμος διατηρεί ζεστό τον καφέ σας για 4 ώρες το πολύ.

## Διακόπτης επιλογής αρώματος\* (δείτε σχ.7)

- Ο διακόπτης επιλογής αρώματος (σχ.7) σας επιτρέπει να ρυθμίσετε την ένταση του αρώματος του καφέ που φτιάχνετε.
- Για πιο δυνατό καφέ, στρέψτε τον επιλογέα αρώματος είτε προς το μαύρο φλιτζάνι είτε προς τον μεγαλύτερο κόκκο καφέ\*.

## Αυτόματη απενεργοποίηση

- Για λόγους εξοικονόμησης ενέργειας, η καφετιέρα σας απενεργοποιείται αυτομάτως.
  - Μοντέλα με γυάλινη κανάτα: Περίπου 30 λεπτά μετά το τέλος του κύκλου παρασκευής καφέ (δηλαδή περίπου 30 λεπτά αφότου αδειάσει το νερό από το δοχείο), η καφετιέρα σας απενεργοποιείται αυτομάτως. Η φωτεινή ένδειξη του κουμπιού ενεργοποίησης/απενεργοποίησης σβήνει. Κατά τη διάρκεια αυτής της 30λεπτης περιόδου, ο καφές σας διατηρείται ζεστός και στην κατάλληλη θερμοκρασία.

\*Ανάλογα με το μοντέλο

- Μοντέλα με θερμική κανάτα: Μερικά λεπτά μετά το τέλος του κύκλου (δηλαδή μερικά λεπτά αφότου αδειάσει το νερό από το δοχείο), η καφετιέρα σας απενεργοποιείται αυτομάτως. Η φωτεινή ένδειξη του κουμπιού ενεργοποίησης/ απενεργοποίησης σβήνει.

## Ζέσταμα του καφέ

- Μην τοποθετείτε την γυάλινη κανάτα σας στο φούρνο μικροκυμάτων αν φέρει μεταλλικά στοιχεία (π.χ.: ανοξείδωτο τσέρκι).

## Καθαρισμός

- Για να αδειάσετε τον χρησιμοποιημένο καφέ, βγάλτε το χάρτινο (σχ.5) ή το μόνιμο\* (σχ.4) φίλτρο.
- Βγάλτε την καφετιέρα από την πρίζα και αφήστε την να κρυώσει.
- Καθαρίστε την με ένα νωπό πανί ή σφουγγάρι.
- Μην καθαρίζετε τη συσκευή αν είναι ακόμη ζεστή.
- Μην βυθίζετε ποτέ τη συσκευή σας στο νερό.

### Πλυντήριο πιάτων:

- Η αφαιρούμενη θήκη φίλτρου πλένεται στο πλυντήριο πιάτων.
- Μόνο οι γυάλινες κανάτες χωρίς μεταλλικό τσέρκι μπορούν να πλυθούν στο πλυντήριο πιάτων (χωρίς το καπάκι τους).

### Κανάτα θέρμος\*

- Μην την καθαρίζετε με διαβρωτικά καθαριστικά.
- Μην βάζετε το χέρι σας μέσα για να την καθαρίσετε (κίνδυνος τραυματισμού).
- Για να καθαρίσετε την ισοθερμική κανάτα σας, γεμίστε την με νερό, στο οποίο προσθέσατε λίγο υγρό πιάτων, κατόπιν ξεβγάλτε με άφθονο νερό.
- Αν η κανάτα έχει λερωθεί υπερβολικά από τον καφέ, γεμίστε την με ζεστό νερό, προσθέστε μία ταμπλέτα για το πλυντήριο πιάτων και αφήστε τη να μουλιάσει. Κατόπιν, ξεβγάλτε την με άφθονο νερό.

## Αφαίρεση αλάτων

- Αφαιρείτε τα άλατα από την καφετιέρα σας ανά 40 κύκλους λειτουργίας.
- Μπορείτε να χρησιμοποιήσετε:
- είτε ένα φακελάκι προϊόντος για την αφαίρεση των αλάτων σε 2 μεγάλα φλιτζάνια νερό
  - είτε 2 μεγάλα φλιτζάνια λευκό ξύδι από κρασί
  - Αδειάστε το στο δοχείο (b) και θέστε σε λειτουργία την καφετιέρα (χωρίς καφέ).

- Αφήστε να κρυώσει μέσα στη γυάλινη κανάτα ή την κανάτα θέρμος (f) ποσότητα ισοδύναμη με ένα φλιτζάνι, κατόπιν απενεργοποιήστε την την καφετιέρα σας (θα πρέπει να βγάλετε την καφετιέρα από την πρίζα για κάποια αυτόματα μοντέλα).
- Αφήστε να δράσει για μία ώρα.
- Θέστε ξανά σε λειτουργία την καφετιέρα για να ολοκληρωθεί η ροή.
- Θέστε σε λειτουργία την καφετιέρα σας 2-3 φορές με νερό που αντιστοιχεί σε μία κανάτα, για να την ξεπλύνετε.

**Η εγγύηση δεν καλύπτει καφετιέρες που δεν λειτουργούν σωστά λόγω λανθασμένης ή καθόλου αφαίρεσης των αλάτων.**

**Προσοχή: εάν ο κύκλος παρασκευής του καφέ διαρκεί περισσότερο ή εάν ακούγεται περισσότερος θόρυβος, ίσως πρέπει να πραγματοποιήσετε καθαρισμό από τα άλατα.**

## Εξαρτήματα\*

- Γυάλινη κανάτα
- Κανάτα θέρμος
- Μόνιμο φίλτρο

## Ας συμμετέχουμε στην προστασία του περιβάλλοντος!



- ① Η συσκευή σας περιέχει πολλά αξιοποιήσιμα ή ανακυκλώσιμα υλικά.
- ➔ Αποθέστε την σε ένα κέντρο διαλογής το οποίο θα αναλάβει την επεξεργασία της.

- Η ευρωπαϊκή οδηγία 2012/19/ΕΕ σχετικά με τα απόβλητα ηλεκτρικού και ηλεκτρονικού εξοπλισμού (ΑΗΗΕ), απαγορεύει την απόρριψη των μεταχειρισμένων οικιακών συσκευών στην κανονική ροή αστικών αποβλήτων. Οι μεταχειρισμένες συσκευές πρέπει να συλλέγονται χωριστά προκειμένου να βελτιστοποιείται το ποσοστό ανάκτησης και ανακύκλωσης των υλικών από τα οποία αποτελούνται και να μειώνονται οι επιπτώσεις στην υγεία των ανθρώπων και στο περιβάλλον.

# TÜRKÇE KULLANMA ve TANITMA KILAVUZU

- Cihazı ilk defa kullanmadan önce lütfen kullanım talimatlarını dikkatle okuyun ve ileride başvurmak için saklayın: Üretici uygun olmayan cihaz kullanımı için herhangi bir sorumluluk kabul edemez.

## Güvenlik talimatları

- Bu cihaz, gözetim altında olmaksızın veya emniyetlerinden sorumlu bir kişi tarafından cihazın kullanımına ilişkin bilgilendirilmeksizin fiziksel, duyuşsal veya zihinsel kapasiteleri zayıf veya deneyim ve bilgi eksikliği olan kişiler (çocuklar dahil) tarafından kullanılmak üzere tasarlanmamıştır.
- Çocukların cihazla oynamadıklarından emin olmak için gözetim altında tutulmaları gerekir.
- Elektrik kablosu veya fişini hasar görmüş ise cihazı asla kullanmayın. Tehlikelerden kaçınmak için elektrik kablosunu her zaman üretici, üreticinin satış sonrası servisi veya benzer şekilde kalifiye kişilere değiştirin.

- Cihazınız sadece 2000m'nin altındaki yüksekliklerde ev içinde şahsi kullanım için tasarlanmıştır.
- Cihazı, elektrik kablosunu veya fişini suya veya başka bir sıvıya daldırmayın.
- Cihazınız sadece evde kullanım için tasarlanmıştır.
- Cihazınız garanti kapsamı dışında kalan, aşağıdaki uygulamalarda kullanım için tasarlanmamıştır: mağazalar, ofisler ve diğer çalışma alanlarındaki personel mutfak alanları; otel, motel ve diğer konut tipi ortamlarda müşteriler tarafından; oda ve kahvaltılık türü hizmet verilen yerler.
- Cihazı temizlemek için her zaman temizlik talimatlarına uyun;
  - Cihazın fişini çekin.
  - Cihazı sıcak iken temizlemeyin.
  - Nemli bir bez veya sünger ile temizleyin.
  - Cihazı suya daldırmayın veya akan suyun altına tutmayın.

- UYARI: Cihazı doğru şekilde kullanmazsanız yaralanma riski doğar.
- UYARI: Kullandıktan sonra, artık ısıya tabi olan sıcak plakaya dokunmayın.
- Soğuyana kadar cam sürahiyi sadece kulpundan tutarak müdahale etmeye dikkat edin.
- Bu cihaz 8 yaş ve üzeri çocuklar tarafından, güvenliklerinden sorumlu bir kişinin gözetimi altında bulunmaları veya bu kişi tarafından cihazın kullanımı konusunda eğitilmeleri koşuluyla kullanılabilir. Temizlik ve kullanıcı bakımı 8 yaşından büyük ve bir yetişkin tarafından denetlenmedikleri müddetçe çocuklar tarafından yapılamaz.
- Cihazı ve kablosunu 8 yaşın altındaki çocukların ulaşamayacağı yerlerde saklayınız.
- Bu cihaz, cihazı emniyetli bir şekilde nasıl kullanacakları konusunda bilgilendirilmiş veya gözetim altında olan ve tehlikelerini anlayan, fiziksel, duyuşsal veya zihinsel yetenekleri zayıf kişilerce veya

yeterince bilgi veya deneyim sahibi olmayan kişiler tarafından kullanılabilir.

- Çocuklar bu cihazı oyuncak olarak kullanmamalıdır.

-  \*Cihaz çalışırken erişilebilir yüzeylerin sıcaklığı yüksek olabilir. Cihazın sıcak olan yüzeylerine dokunmayın.

- Cihazı prize takmadan önce, voltajın sizin elektrik tesisatınıza uygun ve priz in topraklanmış olduğundan emin olun.
- Elektrik bağlantısında herhangi bir hata varsa garantiniz geçersiz olacaktır.
- Kullandıktan sonra ve temizlerken cihazın fişini çekin.
- Düzgün çalışmıyorsa veya hasar görmüşse cihazı kullanmayın. Bu durumda yetkili servis merkezine başvurun.
- Cihazın kullanıcı tarafından yapılan günlük bakımı ve temizliği dışındaki tüm işlemlerin yetkili bir servis tarafından gerçekleştirilmesi gerekmektedir.
- Elektrik kablosu asla ısı kaynaklarının yakınında veya keskin bir kenar üzerinde ya da cihazın sıcak parçalarına yakın bir yerde veya temas halinde olmamalıdır.
- Güvenliğiniz için, yalnızca cihaz için tasarlanmış olan üreticinin aksesuar ve yedek parçalarını kullanın.
- Fişi kablosundan çekerek prizden çıkarmayın.
- Kahve sürahisini asla alev ya da bir elektrikli ocakların üzerine ya da mikrodalga fırına koymayın.
- Cihaz hala sıcak ise su ile doldurmayın.
- Tüm cihazlar sıkı kalite kontrol işlemlerine tabi tutulmaktadır. Bu rastgele seçilen cihazların gerçek kullanım testlerini de içermektedir, bu sebeple cihazlarda kullanım izi olabilir.
- Her zaman kahve makinesi çalışırken kapağını kapatın.
- Sürahiyi kapaksız olarak kullanmayın.
- Tanklara sıcak su dökmeyin.



## İlk kullanım öncesi

- Filtreli kahve makinenizi ilk defa kullanmadan önce, kahve kullanmadan, bir ölçek su ile çalıştırarak, durulayın.

## Kahvenin hazırlanışı

### (1 ila 9 numaralı şekilleri takip edin)

- Yalnızca soğuk su ve no. 2 veya no. 4 kağıt filtre (**Şek.5**) veya kalıcı filtre\* (**Şek.4**) kullanın.
- Haznenin su seviyesi üzerinde belirtilen maksimum su miktarını aşmayın.
- Bu kahve makinesi, çevrim tamamlanmadan önce kahvenin servis edilmesine imkan veren bir damla önleyici sistemi ile donatılmıştır. Kahve servisini takiben, herhangi bir taşma riskine karşı sürahiyi veya izoterm hazneyi\* yerine koyun.
- Ölçü: Fincan başına bir dolu kaşık çekilmiş kahve koyun.
- İkinci bir kahve hazırlama işleminden önce, birkaç dakika bekleyin.
- Sürahi içinde zaten kahve bulunuyor ise, yeniden kahve hazırlamayın.

### İzoterm kap\*

- İzoterm kabı kapağı olmadan kullanmayın.
- Termos demliğin kapağı, kahvenin hazırlanması ve sıcak tutulması için sıkı bir şekilde kilitlemelidir.
- Kahveyi servis etmek için termos demliğin kapağında bulunan tutacağı aşağı bastırın veya kapağı yarım tur döndürerek gevşetin\*.
- İzoterm kabı mikrodalga fırına veya bulaşık makinesine sokulmamalıdır.
- Sıcığın daha iyi muhafaza edilebilmesi için, izoterm kabı kullanmadan önce sıcak su ile durulayın ve kahve hazırlanmasının sona ermesini takiben kahve makinesinin dışında tutun.
- İzoterm kap kahvenizi maksimum 4 saat boyunca sıcak tutar.

### Aroma seçici\* (7. şekle bkz.)

- Aroma seçici (**Şek.7**), hazırlanan kahvenin şiddetini ayarlamana sağlar.
- Daha sert bir kahve istiyorsanız, aroma selektörünü siyah fincana veya en büyük kahve çekirdeğine doğru döndürün\*.

## Otomatik kapanma

- Enerji tasarrufu nedeniyle kahve makinesi otomatik olarak durur.
  - Cam demlikli modeller:  
Kahve yapım işleminden yaklaşık 30 dakika sonra (yani haznedeki su kalmamasını takip eden yaklaşık 30 dakika içinde), kahve makineniz otomatik olarak kapatılır. Başlat/durdur düğmesi üzerindeki ışık kapanır. Bu 30 dakika boyunca kahveniz sıcak ve doğru ısıda kalmaya devam eder.
  - Termos demlikli modeller:  
İşlemden yaklaşık 30 dakika sonra (yani haznedeki suyun bitiminden sonra yaklaşık otuz dakika içinde), kahve makineniz otomatik olarak kapatılır. Başlat/durdur düğmesi üzerindeki ışık kapanır.

## Kahvenin ısıtılması

- Metal bir parçası olması durumunda cam sürahiyi mikrodalga fırına koymayın (örn.: Çelik halka).

## Temizlik

- Kullanılmış kahve posasını boşaltmak için, kağıt filtreyi (**Şek.5**) veya kalıcı\* (**Şek.4**) filtreyi çıkarın.
- Cihazın fişini prizden çıkarın ve kahve makinesinin soğumasını bekleyin.
- Nemli bir bez veya sünger ile temizleyin.
- Cihazı sıcakken taşımayın.
- Cihazı asla su içine sokmayın.

### Bulaşık makinesi:

- Takılıp çıkarılabilir filtre kaidesi bulaşık makinesinde yıkanabilir.
- Yalnızca metal halkası bulunmayan cam sürahi bulaşık makinesinde (kapaksız olarak) yıkanabilirler.

### İzoterm kap\*

- Aşındırıcı temizlik maddeleri ile temizlemeyin.
- Temizlemek için elinizi içine sokmayın (kesilme riski).
- İzoterm kabinizi temizlemek için, bir miktar deterjan katılmış su ile doldurun ve bol su ile çalkalayın.
- İzoterm kabin kahve lekesi olması halinde, kabı ılık su ile doldurun, bulaşık makinesi tableti koyun ve bekletin. Ardından bol su ile durulayın.

## Kireçten arındırma

• Her 40 kullanımda bir kahve makinenizin kireçlerini temizleyin.

Cihazınızla:

- 2 fincan su içinde eritilmiş bir torba kireç çözücü,
- 2 fincan beyaz sirke kullanabilirsiniz.
- Karışımı hazne (b) içine dökün ve kahve makinesini çalıştırın (kahve olmadan).
- Bir fincan kadarının sürahi veya izoterm kap (f) içine dokulmesini bekleyin, ardından cihazı durdurun (yalnızca bazı otomatik modeller için, kahve makinesinin fişinin prizden çıkarılması gerekecektir).
- Bir saat etki etmesini bekleyin.
- Akmasını tamamlaması için, kahve makinesini yeniden çalıştırın.
- Filtreli kahve makinenizi kahve kullanmadan, 2 veya 3 defa su ile çalıştırarak, durulayın.

**Kireçlenme nedeniyle çalışmayan veya düzgün çalışmayan cihazlar, garanti kapsamı dışındadırlar.**

**Dikkat: Kahve yapım işlemi daha uzun sürmeye ve daha gürültülü olmaya başladığında kireç çözücü uygulayın.**

## Aksesuarlar\*

- Cam sürahi
- İzoterm kap
- Kalıcı filtre

## Çevre korumasına katkıda bulunalım!



① Cihazınız yeniden kullanılabilir veya geri dönüştürülebilir malzemeler içermektedir.



➔ Gerekli işlemlere tabi tutulabilmesi için, bu amaca yönelik oluşturulmuş toplama noktalarına veya bu tip kuruluşların olmaması halinde tescilli bir hizmet servisine teslim edin.

- 2012/19/UE sayılı Avrupa Elektrikli ve Elektronik cihazların atıklarına dair yönetmelik (DEEE) kullanılmış evsel cihazların kentsel atıkların toplama yerlerine atılmamasını söyler. Kullanılmış cihazlar, onları oluşturan malzemelerin dönüşüm ve yenileme oranını optimize etmek ve çevreye ve insan sağlığına zararlarını en aza indirmek için ayrı olarak toplanmalıdır.

\*Modeline göre

**İthalatçı Firma;**  
**GROUPE SEB İSTANBUL A.Ş.**  
Dereboyu Cad. Meydan Sokak  
No:1 BEYBL GİZ PLAZA Kat:12  
Maslak / İSTANBUL  
0850 222 40 50  
444 40 50

**Üretici Firma;**  
**GROUPE SEB INTERNATIONAL**  
Chemins du Petit Bois Les 4 M-BP 172  
69134 ECULLY Cedex – FRANCE  
Tel : 00 33 472 18 18 18  
Fax: 00 33 472 18 16 15  
www.groupeseb.com

**TÜKETİCİ HİZMETLERİ DANIŞMA HATTI**  
0850 222 40 50  
444 40 50  
**KULLANIM ÖMRÜ: 7 YIL**

- Læs venligst denne betjeningsvejledning grundigt igennem, før apparatet tages i anvendelse første gang, og opbevar den til senere brug: Producenten påtager sig ikke noget ansvar ved forkert brug af apparatet.

## Sikkerhedsanvisninger

- Apparatet er ikke beregnet til at blive anvendt af personer (herunder børn) med nedsat fysisk, sansemæssig eller mental kapacitet. Det bør heller ikke anvendes af personer med manglende erfaring eller viden, medmindre de er under opsyn eller har fået brugsvejledning fra en person med ansvar for deres sikkerhed.
- Der skal altid føres tilsyn med børn for at sikre, at de ikke leger med apparatet.
- Benyt ikke apparatet, hvis elledningen eller stikket er beskadiget. Elledningen skal udskiftes af producenten, dennes serviceværksted eller tilsvarende kvalificerede personer for at undgå fare.
- Det købte apparat er beregnet til brug inden døre i private hjem i en højde over havet på under 2000 m.
- Nedsænk ikke apparatet, ledningen eller stikket i vand eller anden væske.
- Dette apparat er kun beregnet til brug i hjemmet.
- Det er ikke beregnet til brug følgende steder, og garantien gælder ikke for: medarbejderkøkkener i butikker, på kontorer og andre arbejdspladser, landbrugsejendomme, af gæster på hoteller, moteller og andre former for overnattingssteder, Bed and Breakfast-steder.
- Følg altid rengøringsanvisningerne, når du rengør apparatet:
  - Tag stikket ud af stikkontakten.
  - Rengør ikke apparatet, mens det er varmt.
  - Rengør med en fugtig klud eller svamp.
  - Apparatet må aldrig kommes i vand eller holdes under rindende vand.
- ADVARSEL: Der er risiko for tilskadekomst, hvis du ikke bruger dette apparat korrekt.
- ADVARSEL: Efter brug bør man ikke røre varmepladen, da der kan være restvarme.

- Rør kun ved glaskandens håndtag under opvarmning, indtil maskinen køler af.
  - Dette apparat kan benyttes af børn på mindst 8 år, hvis de overvåges imens og er blevet instrueret i sikker brug af apparatet, og er helt klar over de farer, der kan være forbundet med det. Rengøring og brugervedligeholdelse må ikke foretages af børn, medmindre de er over 8 år og overvåges af en voksen.
  - Opbevar apparatet og tilhørende ledning utilgængeligt for børn under 8 år.
  - Apparatet kan anvendes af personer med nedsat fysisk, sansemæssig eller mental kapacitet, eller hvis erfaring eller viden er begrænset, hvis de er under opsyn eller har fået anvisninger i sikker brug af apparatet og forstår faren.
  - Børn bør ikke benytte apparatet som legetøj.
-  \*Temperaturen på de tilgængelige overflader kan være høj, når apparatet er i brug. Berør ikke apparatets varme overflader.
  - Før apparatet tilsluttes, skal det kontrolleres, at spænding og strømstyrke stemmer overens med den lokale strømforsyning, og at stikket er med jordforbindelse.
  - Alle fejl i den elektriske tilslutning vil ophæve Deres garanti.
  - Træk apparatets stik ud, når det ikke er i brug, og når det rengøres.
  - Benyt ikke apparatet, hvis det ikke fungerer korrekt eller er blevet beskadiget. I givet fald skal man kontakte et godkendt serviceværksted.
  - Ethvert indgreb, ud over den rengøring og daglige vedligeholdelse, som brugeren foretager, skal udføres af et godkendt serviceværksted.
  - Ledningen må aldrig være tæt på eller i kontakt med apparatets varme dele, tæt på en varmekilde eller føres over en skarp kant.
  - For din sikkerheds skyld bør du kun bruge det tilbehør og de reservedele, som producenten har designet til apparatet.
  - Træk ikke i ledningen for at tage stikket ud af stikkontakten.
  - Sæt aldrig kaffekanden i en mikrobølgeovn, over ild eller på en elektrisk kogeplade.
  - Fyld ikke vand på apparatet, hvis det stadig er varmt.
  - Alle apparater er underkastet streng kvalitetskontrol. Kvalitetskontrollen omfatter faktisk brugstest af tilfældigt udvalgte apparater, som kan forklare spor af brug.
  - Luk altid låget, når kaffemaskinen brygger.
  - Benyt ikke kanden uden låg.
  - Hæld ikke varmt vand i vandbeholderne.

## Før første brug

- Fyld kaffemaskinen med en kande vand, tænd og lad vandet løbe igennem uden filter for at skylle maskinen.

## Tilberedning af kaffe

Følg illustrationerne fra 1 til 9.

- Brug udelukkende koldt vand og et papirfilter nr. 2 eller 4 (fig. 5), eller det permanente filter\* (fig. 4).
- Overskrid ikke maksimumsmærket på vandbeholderen.
- Denne kaffemaskine er udstyret med et dråbestop, som gør det muligt at hælde en kop kaffe op, før cyklussen er færdig. Når kaffen er hældt op, sættes glaskanden eller termokanden\* på plads igen, for at undgå at det løber over.
- Dosering: Brug en strøget måleskefuld malet kaffe pr. stor kop
- Vent i nogle minutter, før du laver en ny portion kaffe.
- Lav ikke kaffe, hvis kanden allerede indeholder kaffe.

### Termokande\*

- Brug ikke termokanden uden låg.
- Termokandens låg skal være lukket helt til under brygningen og for at holde kaffen varm.
- For at servere kaffen trykkes håndtaget på termokandens låg ned, eller låget drejes 1/2 omgang\*.
- Sæt ikke termokanden i mikrobølgeovnen eller i opvaskemaskinen.
- Termokanden skylles med varmt vand før brug, for bedre at holde på varmen. Undlad at lade den stå i kaffemaskinen, når kaffen er færdigbrygget.
- Termokanden holder kaffen varm i højst 4 timer.

### Aromavælger\* (Se illustration nr. 7)

- Aromavælgeren (fig. 7) bruges til at indstille kaffens styrke.
- For at få en stærkere kaffe drejes aromaknappen enten mod den sorte kop eller mod den største kaffebønne\*.

## Automatisk slukkefunktion

- For at spare på energien slukker kaffemaskinen automatisk.
  - Modeller med glaskande:  
Ca. 30 minutter efter, at kaffebygningen er færdig (dvs. ca. 30 minutter efter, at der ikke længere er vand i vandbeholderen), slukker kaffemaskinen automatisk. Tænd/Slukknappens kontrollampe slukker.  
I løbet af disse 30 minutter holdes kaffen varm og ved den rette temperatur.
  - Modeller med termokande:  
Nogle minutter efter, at kaffebygningen er færdig (dvs. nogle minutter efter, at der ikke længere er vand i vandbeholderen), slukker kaffemaskinen automatisk. Tænd/Slukknappens kontrollampe slukker.

## Opvarmning af kaffe

- Sæt ikke glaskanden i mikrobølgeovnen, hvis den er forsynet med en metaldele (eks.: stålring).

## Rengøring

- Tag papirfilteret (fig. 5) eller det permanente filter\* (fig. 4) ud, for at fjerne kaffegrums.
- Tag stikket ud og lad kaffemaskinen køle af.
- Rengør med en fugtig klud eller svamp.
- Rengør ikke apparatet, mens det endnu er varmt.
- Nedsænk aldrig apparatet i vand.

### Opvaskemaskine:

- Den aftagelige filterholder kan vaskes i opvaskemaskinen.
- Kun kanderne af glas og uden stålring kan vaskes i opvaskemaskinen (uden låget).

### Termokande\*

- Brug ikke slibende rengøringsmidler.
- Stik ikke hånden ned i kanden for at rengøre den (du risikerer at skære dig).
- For at rengøre termokanden, fyldes den med vand tilsat en smule opvaskemiddel, hvorefter den skylles grundigt.
- Hvis kanden er meget plettet af kaffen, fyldes den med lunken vand og der tilsættes en rengøringstablet til opvaskemaskine, hvorefter den står i blød. Skyl derpå grundigt.

DA

## Afkalkning

- Afkalk apparatet for hver 40 cyklusser. Du kan bruge:
  - Et brev afkalkningsmiddel opløst i 2 store kopper vand.
  - 2 store kopper eddike.
- Hæld det i beholderen (b) og tænd for kaffemaskinen (uden kaffe).
- Lad ca. en kop løbe igennem til glaskanden eller termokanden (f), og sluk derefter for din kaffemaskine (på nogle automatiske modeller skal du frakoble den helt).
- Lad det virke i 1 time.
- Tænd for kaffemaskinen igen, for at lade resten løbe igennem.
- Fyld kaffemaskinen med en kande vand, tænd og lad vandet løbe igennem, for at skylle maskinen. Gentag dette 2-3 gange.

**Garantien dækker ikke, hvis kaffemaskinen fungerer dårligt eller slet ikke, som følge af manglende afkalkning.**

**Bemærk:** Når kaffebrøget begynder at tage længere tid eller støjer mere, skal kaffemaskinen afkalkes.

## Tilbehør\*

- Glaskande
- Termokande
- Permanent filter

## Tænk på miljøet!



① Apparatet indeholder mange materialer, der kan genvindes eller genbruges.



➔ Bortskaf apparatet på et indsamlingssted, eller i mangel heraf på et godkendt servicecenter, så det kan blive bortskaffet på korrekt vis.

- Europa-Parlamentets og Rådets direktiv 2012/19/EU af 4. juli 2012 om affald af elektrisk og elektronisk udstyr (WEEE) kræver, at brugte husholdningsapparater indsamles særskilt og ikke bortskaffes som almindeligt affald. Brugte husholdningsapparater skal indsamles særskilt for at optimere genindvindings- og genbrugsgraden af de materialer, som de består af, og reducere indvirkningen på folkesundheden og miljøet.

- Les instruksjonene nøye før du bruker produktet for første gang, og oppbevar dem for fremtidig referanse: Produsenten er ikke ansvarlig for bruk som ikke er i henhold til instruksjonene.

## Råd om sikkerhet

- Dette produktet er ikke beregnet for bruk av personer (inkludert barn) med reduserte fysiske, sensoriske eller mentale evner, eller av personer med mangel på erfaring og kunnskap, med mindre de er under tilsyn eller har fått instruksjoner om bruk av produktet av en person som er ansvarlig for sikkerheten deres.
- Barn må være under tilsyn for å sikre at de ikke leker med produktet.
- Ikke bruk produktet hvis strømledningen eller støpselet er skadet. Strømledningen må erstattes av produsenten, ettersalgsservice eller en tilsvarende kvalifisert person for å unngå fare.
- Produktet er ment for privat bruk i en husholdning som ligger lavere enn 2000 moh.
- Produktet, strømledningen eller støpselet må ikke senkes ned i vann eller annen væske.
- Produktet er bare designet for bruk i en privat husholdning.
- Det er ikke ment for følgende bruk, som også vil oppheve garantien: kjøkken for ansatte i butikk, på kontor eller i andre arbeidsmiljøer, i gårdshus, av gjester på hotell, motell eller andre boligmiljøer, eller steder som tilbyr overnatting med frokost.
- Følg alltid rengjøringsinstruksjonene for produktet.
  - Koble produktet fra strøm.
  - Ikke rengjør produktet mens det er varmt.
  - Rengjør det med en fuktig klut eller svamp.
  - Produktet skal aldri senkes ned i vann, eller holdes under rennende vann.
- **ADVARSEL:** Fare for personskade hvis produktet ikke brukes riktig.
- **ADVARSEL:** Ikke ta på hold varm-platen etter bruk på grunn av restvarme.
- Bare ta på båndtakene til glassmuggen under oppvarming og frem til den har kjølt seg ned.

- Dette produktet kan brukes av barn som er minst åtte år, forutsatt at de er under oppsyn, at de har fått instruksjoner om sikker bruk av produktet og at de er fullt klar over farene som er involvert. Rengjøring og vedlikehold skal ikke utføres av barn med mindre de er minst åtte år og er under oppsyn av en voksen.
- Produktet og strømledningen skal holdes unna barn under åtte år.
- Dette produktet kan brukes av personer med reduserte fysiske, sensoriske eller mentale evner, eller av personer med mangel på erfaring og kunnskap, hvis de er under tilsyn eller har fått instruksjoner om bruk av produktet av en person som er ansvarlig for sikkerheten deres.
- Ikke la barn leke med produktet.
-  \*Temperaturen på tilgjengelige overflater kan bli høy når produktet er i bruk. Ikke ta på produktets varme overflater.
- Før du kobler produktet til strøm, må du sørge for at strømkravene korresponderer med strømforsyningen eller jorduttaket der produktet brukes.
- Alle feil i elektrisk tilkobling vil oppheve garantien.
- Koble produktet fra strøm etter at du har brukt det og ved rengjøring.
- Ikke bruk produktet hvis det ikke fungerer som det skal eller hvis det er ødelagt. Hvis dette skjer, må du kontakte et autorisert serviceverksted.
- Allae andre handlinger enn rengjøring og daglig vedlikehold som utføres av kunden, skal skje på et autorisert serviceverksted.
- Strømledningen må aldri være i nærheten av, eller i kontakt med, varme deler på produktet, en annen varmekilde eller skarpe kanter.
- For din sikkerhet må du bare bruke tilbehør og reservedeler som er designet for produktet ditt.
- Ikke dra i ledningen for å koble produktet fra strøm.
- Aldri sett kaffekannen i mikrobølgeovnen, over en flamme eller på elektriske kokeplater.
- Ikke fyll produktet med vann mens det fortsatt er varmt.
- Alle produkter er underlagt strenge kvalitetskontroller. Dette inkluderer tester ved faktisk bruk av tilfeldig utvalgte produkter. Det kan forklare eventuelle tegn på bruk.
- Lukk alltid lokket når kaffetrakteren er i bruk.
- Ikke bruk kannen uten lokket.
- Ikke fyll varmt vann på tankene.

### Før første gangs bruk

- Rens kaffetrakteren første gang du bruker den ved å trakte en full kanne med vann uten kaffe.



## Tilberedning av kaffe

(Følg illustrasjonene 1 til 9)

- Det skal bare brukes kaldt vann, filter nr. 2 eller 4 (fig.5) eller det permanente filteret\* (fig.4).
- Maksimumsnivået for vann som vises i vanntanken må ikke overskrides.
- Denne kaffetrakteren er utstyrt med en dryppstopp som gjør det mulig å servere kaffe før traktningen er ferdig. Sett kannen eller termokannen tilbake på plass med det samme du er ferdig med å servere for å unngå at det flommer over.
- Dosering: Tilsett en doseringsskje malt kaffe per stor kopp.
- Vent noen minutter før du starter å trakte kaffe en gang til.
- Ikke trakt kaffe hvis kannen fremdeles inneholder kaffe.

### Termokanne\*

- Termokannen må ikke brukes uten lokk.
- Lokket til termokannen skal lukkes forsvarlig for tilberedning av kaffen og for å holde denne varm.
- For å servere kaffen, trykk hendelen på termokannen nedover, og skru lokket en halv omgang rundt\*.
- Termokannen kan ikke settes i mikroovnen eller i oppvaskmaskinen.
- Skyll termokannen med varmt vann før bruk og la den stå på kaffetrakteren etter traktning av kaffe. Den vil da holde bedre på varmen.
- Termokannen kan holde kaffen varm i opptil 4 timer.

### Aromavelger\* (se illustrasjon nr. 7)

- Du kan bestemme kaffens styrke ved hjelp av aromavelgeren (fig.7).
- Dersom du ønsker sterkere kaffe, drei aromavelgeren, enten mot den sorte koppen, eller mot den store kaffebeønnen\*.

## Automatisk stopp

- For å spare strøm vil kaffetrakteren stoppe automatisk.
  - Modeller med glasskanne:  
Ca. 30 minutter etter at kaffesyklusen er over (dvs. ca. 30 minutter etter at det ikke lenger er vann i beholderen), vil kaffetrakteren stoppe opp automatisk. På/Av-lampen slukker.

I disse 30 minuttene vil kaffen holdes varm.

- Modeller med termokanne:

Noen minutter etter at kaffesyklusen er over (dvs. noen minutter etter at det ikke lenger er vann i beholderen), vil kaffetrakteren stoppe opp automatisk. På/Av-lampen slukker.

## Oppvarming av kaffe

- Glasskannen kan ikke settes i mikroovnen hvis den har metalldele (f.eks. bånd i metall).

## Rengjøring

- Ta ut papirfilteret (fig.5) eller det permanente filteret\* (fig.4) for å fjerne kaffegruten.
- Koble fra kaffetrakteren og la den kjøle seg ned.
- Rengjør med en fuktig klut eller svamp.
- Apparatet må ikke rengjøres mens det fremdeles er varmt.
- Apparatet må aldri senkes ned i vann.

### Oppvaskmaskin:

- Den avtakbare filterholderen kan vaskes i oppvaskmaskin.
- Det er kun glasskannene uten bånd i metall som kan vaskes i oppvaskmaskin (uten lokket).

### Termokanne\*

- Må ikke rengjøres med skuremidler.
- Ikke stikk hånden ned i termokannen for å rengjøre den (du kan risikere å skade den).
- For å rengjøre termokannen fyller du den med vann tilsatt litt oppvaskmiddel. Skyll godt etterpå.
- Hvis kannen er misfarget av kaffe, tilsett en oppvaskmaskintablett og la den stå. Skyll godt etterpå.

## Avkalking

- Avkalk apparatet etter hver 40. syklus. Du kan bruke:
  - En pose avkalkingsmiddel fortynnet i to store kopper vann.
  - To store kopper hvit eddik.
- Hell det i tanken (**b**) og start kaffetrakteren (uten kaffe).
- La en mengde tilsvarende én kopp renne ned i kannen eller termokannen (**f**), og så stopp kaffetrakteren (det er nødvendig å koble fra kaffetrakteren for noen av de automatiske modellene).
- La det virke i en time.
- Start kaffetrakteren igjen for å trakte ferdig.
- Skyll kaffetrakteren ved å trakte en kanne vann 2 til 3 ganger.

**Kaffetraktere som ikke fungerer eller fungerer dårlig på grunn av manglende avkalking er ikke dekket av garantien.**

**NB: Dersom kaffesyklusen varer lenger enn normalt, eller det avgis mye støy, bør du fjerne kjelstein.**

## Tilbehør\*

- Glasskanne
- Termokanne
- Permanent filter

## Tenk miljø!



① Apparatet inneholder en mengde materialer som kan resirkuleres eller gjenvinnes.



➔ Lever det til et egnet innsamlingspunkt for en riktig behandling.

- Det europeiske direktivet 2012/19/EU om elektrisk og elektronisk avfall (WEEE), forbyr å kaste brukte husholdningsapparater med vanlig husholdningsavfall. Brukte apparater skal samles inn separat for å optimalisere gjenvinningen og resirkuleringen av materialene i apparatene, og dermed redusere innvirkningen på helse og miljø.

- Läs noga igenom bruksanvisningen innan du använder apparaten för första gången och spara den för framtida bruk: Tillverkaren tar inget ansvar för icke-kompatibel användning av apparaten.

## Säkerhetsanvisningar

- Denna apparat är inte avsedd att användas av personer (inklusive barn) med nedsatt fysisk, sensorisk eller mental förmåga, eller av personer som saknar erfarenhet och kunskap, såvida de inte övervakas eller mottagit instruktioner angående användning av denna apparat av en person som ansvarar för deras säkerhet.
- Barn bör övervakas för att säkerställa att de inte leker med apparaten.
- Använd inte apparaten om strömkabeln eller kontakten är skadad. Strömkabeln måste bytas ut av tillverkaren, dess kundservice eller liknande kvalificerade personer för att undvika fara.
- Apparaten är endast avsedd för privat bruk i hemmet och på en höjd lägre än 2000 meter.
- Sänk inte ner apparaten, strömkabeln eller kontakten i vatten eller annan vätska.
- Apparaten är endast avsedd för hushållsbruk.
- Apparaten är inte avsedd för användning på följande tillämpningar och inte heller gäller garantin för: Personalkök i butiker, kontor och andra arbetsmiljöer, bondgårdar, av kunder på hotell, motell och andra typer av bostadsmiljöer samt bed and breakfast-bostadsmiljö.
- Följ alltid rengöringsinstruktionerna vid rengöring av apparaten:
  - Koppla ur apparaten från eluttaget.
  - Rengör inte apparaten när den är varm.
  - Rengör med en fuktig tygtrasa eller svamp.
  - Sänk aldrig ner apparaten i vatten och håll den inte heller under rinnande vatten.
- **WARNING!** Risk för personskador om du inte använder apparaten på rätt sätt.
- **WARNING!** Vidrör inte plattan för varmhållning efter användning eftersom restvärme förekommer.

- Var noga med att endast hantera glaskannan via dess handtag under uppvärmning och tills apparaten svalnat.
  - Denna apparat kan användas av barn som är minst åtta år, om de är övervakade och mottagit instruktioner om hur man använder apparaten på ett säkert sätt och är fullt medvetna om riskerna. Rengöring och underhåll får inte utföras av barn om de inte är minst åtta år gamla och övervakas av en vuxen.
  - Håll apparaten och dess strömkabel utom räckhåll för barn under åtta år.
  - Denna apparat kan användas av personer med nedsatt fysisk, sensorisk eller mental förmåga eller vars erfarenhet eller kunskap inte är tillräcklig, förutsatt att de är övervakade eller har mottagit användarinstruktioner för enheten så att den används på ett säkert sätt och de förstår riskerna.
  - Barn får inte använda denna apparat som en leksak.
-  \*Temperaturen på vissa åtkomliga ytor kan vara mycket hög när apparaten är i drift. Vidrör inte de heta ytorna på apparaten.
  - Innan du ansluter enheten, se till att strömmen motsvarar din elförsörjning och att eluttaget är jordat.
  - Eventuella fel i den elektriska anslutningen kommer att upphäva din garanti.
  - Koppla ur apparaten ur eluttaget när du använder den klart och vid rengöring.
  - Använd inte apparaten om den inte fungerar korrekt eller har skadats. Om detta inträffar, kontakta ett auktoriserat servicecenter.
  - Alla åtgärder förutom rengöring och dagligt underhåll måste utföras av en auktoriserad serviceverkstad.
  - Strömkabeln får aldrig vara nära eller i kontakt med heta delar på apparaten, i närheten av en värmekälla eller över en skarp kant.
  - För din egen säkerhet, använd endast tillverkarens tillbehör och reservdelar som är utvecklade för din apparat.
  - Dra inte i strömkabeln för att koppla ur apparaten.
  - Sätt aldrig in kaffekannan i en mikrovågsugn, över en öppen eld eller på en elektrisk kokplatta.
  - Fyll inte på apparaten med vatten när den fortfarande är varm.
  - Alla apparater är föremål för strikt kvalitetskontroll. Dessa kontroller omfattar faktiska användningstester på slumpmässigt utvalda apparater, vilket kan förklara eventuella spår av användning.
  - Stäng alltid locket när du använder kaffebyggaren.
  - Använd inte kannan utan dess lock.
  - Håll inte hett vatten i behållarna.

## Innan du använder apparaten första gången

- Kör kaffebyggaren med en kanna vatten enbart första gången, för att skölja igenom den.

## Brygga kaffe

(Följ bild 1 till 9)

- Använd bara kallt vatten och pappersfilter n°2 eller 4 (fig.5) eller permanentfilter\* (fig.4).
- Överskrid inte behållarens maxgräns för vattenmängd.
- Den här kaffebyggaren är utrustad med droppstopp vilket gör att du kan ta kaffe innan bryggningen är helt klar. Ställ tillbaka glaskannan eller termoskannan\* när du tagit kaffe, för att undvika att det rinner över.
- Dosering: Lägg i ett mått malet kaffe per stor kopp.
- Vänta några minuter innan du brygger nästa sats.
- Gör inte mer kaffe om kannan redan innehåller kaffe.

### Termoskanna\*

- Använd inte termoskannan utan lock.
- Locket till den isotermska kannan måste vara ordentligt låst både vid bryggning och varmhållning av kaffet.
- När du vill servera kaffet trycker du ned spaken på den isotermska kannans lock eller skruvar upp locket 1/2 varv\*.
- Termoskannan tål inte mikrovågsugn eller diskmaskin.
- Termoskannan håller kaffet varmt längre om du sköljer den med hett vatten innan. Låt inte termoskannan stå i byggaren när kaffet är färdigbryggt.
- Termoskannan håller kaffet varmt i högst 4 timmar.

### Välja arom\* (se bild nr\*7)

- Med aromväljaren (fig.7) kan du reglera styrkan på kaffet du brygger.
- Om du vill brygga ett starkare kaffe vrider du aromväljaren, antingen mot den svarta koppen eller mot den större kaffebönan\*.

## Automatisk avstängning

- För att spara energi stängs byggaren av automatiskt.
  - Modeller med glaskanna:  
Ca 30 minuter efter slutet av kaffebyggningen (dvs. ca 30 minuter efter att det inte finns något vatten kvar i behållaren) stängs byggaren av automatiskt. Av/på-knappens kontrollampa släcks. Kaffet hålls varmt vid lagom temperatur under dessa 30 minuter.
  - Modeller med termoskanna:  
Några minuter efter slutet av bryggningen (dvs. några minuter efter att det inte finns något vatten kvar i behållaren) stängs byggaren av automatiskt. Av/på-knappens kontrollampa släcks.

## Värma kallt kaffe

- Glaskanna med metalldelar tål inte mikrovågsugn (t. ex: kanna med bandning av stål).

## Rengöring

- Ta ur pappersfilter (fig.5) eller permanentfilter\* (fig.4) när du ska tömma ur sumpen.
- Dra ur kontakten och låt kaffebyggaren svalna.
- Rengör med en fuktad trasa eller svamp.
- Rengör inte byggaren när den är varm.
- Doppa inte kaffebyggaren i vatten.

### Diskmaskin:

- Den löstagbara filterbehållaren går att tvätta i diskmaskin.
- Det är enbart kannor i glas, utan metallbandning, som går att diska i maskin (utan lock).

### Termoskanna\*

- Rengör inte med slipande rengöringsmedel.
- Stoppa inte i handen inuti för rengöring (du kan skära dig).
- Fyll kannan med vatten och lite diskmedel när du ska göra ren den, och skölj sedan noga.
- Om kannan skulle ha kraftiga kaffefläckar kan du fylla den med ljummet vatten, lägga i en diskmaskinstablett och låta den stå ett tag. Skölj sedan noga.

## Avkalkning

- Kalka av kaffebyggaren efter var 40:e brygning.

Det går att använda:

- antingen en påse avkalkningsmedel upplöst i två stora koppar vatten.
- eller två stora koppar med vitvinsvinäger.
- Häll ner avkalkningsmedlet i behållaren (**b**) och sätt på bryggaren (utan kaffe).
- Låt vätska rinna ner i kannan eller den isotermiska kannan (**f**) motsvarande en kopp, och stäng sedan av kaffeapparaten (för vissa automatiska modeller kan man behöva dra ut sladden).
- Låt verka i en timme.
- Sätt på bryggaren igen och låt den sista vätskan rinna ner i kannan.
- Kör kaffebyggaren med en kanna vatten enbart, 2–3 gånger, för att skölja igenom den.

**Om kaffebyggaren inte fungerar, eller fungerar dåligt, pga. bristande avkalkning täcks det inte av garantin.**

**Obs! Tänk på att avkalka bryggaren när du märker att det tar längre tid att brygga kaffe eller att bryggaren låter högre.**

## Tillbehör\*

- Glaskanna
- Termoskanna
- Permanent filter

## Skydda vår miljö!



① Apparaten innehåller material som går att återvinna.

➡ Lämna in apparaten på din lokala återvinningscentral eller, om sådan inte finns på din ort, på en auktoriserad serviceverkstad för återvinning.

- Enligt direktiv 2012/19/EU om avfall som utgörs av eller innehåller elektrisk och elektronisk utrustning får begagnade hushållsapparater inte ingå i det normala flödet av kommunalt avfall. Begagnade apparater ska samlas in separat för att optimera returgraden och återvinningen av de material som apparaterna består av samt minska påverkan på miljön och människors hälsa.

- Lue tämä käyttöohje huolellisesti ennen laitteen ensimmäistä käyttökertaa ja säilytä ohjeet tulevia tarpeita varten: Käyttöohjeiden vastainen käyttö vapauttaa valmistajan kaikesta vastuusta.

## Turvaohjeet

- Tätä laitetta ei ole tarkoitettu sellaisten henkilöiden käyttöön (mukaan luettuna lapset), joilla on heikentyneet ruumiilliset, henkiset tai aisteihin liittyvät kyvyt tai joilla ei ole kokemusta tai tietämystä, ellei heidän turvallisuudestaan vastaava henkilö ole ohjannut tai opettanut heitä laitteen käytössä.
- Lapsia tulee valvoa, jotta he eivät leiki laitteella.
- Älä käytä laitetta, jos virtajohto tai pistoke on vaurioitunut. Virtajohto täytyy viedä vaihdettavaksi valmistajalle, sen valtuuttamaan huoltoliikkeeseen tai vastaavalle ammattitaitoiselle henkilölle vaarojen välttämiseksi.
- Laitteesi on tarkoitettu vain kotikäyttöön sisätiloissa sekä alle 2 000 metrin korkeudessa.
- Älä upota laitetta, virtajohtoa tai pistoketta veteen tai

mihinkään nesteeseen.

- Laitteesi on tarkoitettu vain kotikäyttöön.
- Sitä ei ole tarkoitettu käytettäväksi seuraavissa paikoissa, eikä takuu ole niissä voimassa: myymälöiden, toimistojen tai muiden työpaikkojen henkilöstökeittäissä; maatilamatkailussa; hotellien, motellien ja muiden asuntolatyyppeiden tilojen asiakastiloissa; aamiaismajoitukseen tarkoitetuissa tiloissa.
- Noudata aina puhdistamisessa laitteesi puhdistusohjeita;
  - Irrota laite pistorasiasta.
  - Älä puhdista laitetta sen ollessa vielä kuuma.
  - Puhdista kostealla liinalla tai sienellä.
  - Älä koskaan upota laitetta veteen tai pidä sitä juoksevan veden alla.
- **VAROITUS:** Loukkaantumisaava, jos et käytä laitetta oikein.
- **VAROITUS:** Älä koske käytön jälkeen lämpimänä pitävään levyyn, koska siinä on jälkilämpöä.

- Varmista, että kosket lämmityksen aikana ja ennen laitteen jäähtymistä vain lasikannun kahvaan.
- Tätä laitetta voivat käyttää vähintään 8-vuotiaat lapset edellyttäen, että he ovat aikuisen valvonnassa ja ovat saaneet ohjausta laitteen turvallisesta käytössä, ja he ymmärtävät siihen liittyvät vaarat. Lapset eivät saa puhdistaa tai tehdä kunnossapitotoimenpiteitä, jos he eivät ole yli 8-vuotiaita ja aikuisen valvonnan alla.
- Pidä laite ja sen virtajohto alle 8-vuotiaiden lasten ulottumattomissa.
- Laitetta saavat käyttää henkilöt, joiden fyysinen, aistienvaarainen tai psyykinen toimintakyky on rajoittunut tai joilla ei ole kokemusta ja tietoa riittävästi, jos heitä valvotaan ja heille on annettu ohjeet laitteen turvallisesta käytöstä ja he ymmärtävät vaarat.
- Lapset eivät saa leikkiä laitteella.
-  \*Kosketuspintojen lämpötila voi olla korkea laitteen ollessa toiminnassa. Älä koske laitteen kuumia pintoja.
- Ennen laitteen kytkemistä on varmistettava, että sen käyttämä jännite vastaa sähköverkkosi jännitettä ja pistorasia on maadoitettu.
- Virheet sähköliitännöissä mitätöivät takuun.
- Irrota laite pistorasiasta, kun lopetat sen käytön tai puhdistat sitä.
- Älä käytä laitetta, jos se ei toimi kunnolla tai se on vaurioitunut. Ota näissä tapauksissa yhteys valtuutettuun huoltopisteeseen.
- Kaikki toimenpiteet, lukuun ottamatta puhdistamista ja päivittäistä kunnossapittoa, on tehtävä valtuutetussa huoltoliikkeessä.
- Virtajohto ei saa olla lähellä laitteen kuumia osia tai koskettaa niitä, lähellä lämmönlähteitä tai kulkea terävien reunojen yli.
- Käytä vain valmistajan lisävarusteita ja laitteellesi suositeltuja varaosia turvallisuuksi takaamiseksi.
- Älä irrota pistoketta johdosta vetämällä.
- Älä koskaan laita kahvikannua mikroaaltouuniin, liedon päälle, avotulen päälle tai sähkölevyn päälle.
- Älä täytä laitetta vedellä, jos laite on vielä kuuma.
- Kaikki laitteet ovat tiukan laadunvalvonnan kohteina. Se sisältää todellisia käyttötestejä satunnaisesti valituilla laitteilla, mikä selittää käytöstä näkyviä jälkiä.
- Sulje aina kansi, kun käytät kahvinkeitintä.
- Älä käytä kannua ilman kantta.
- Älä kaada kuumaa vettä säiliöihin.



## Ennen ensimmäistä käyttökertaa

- Käytä suodatinkahvinkeitintä ensimmäisen kerran ilman kahvia ja lasikannun verran täytetyllä vesisäiliöllä.

## Kahvin valmistus

(katso kuvat 1-9)

- Käytä ainoastaan kylmää vettä ja suodatinpaperia nro 2 tai 4 (kuva 5) tai kahvinsuodatinta\* (kuva 4).
- Älä ylitä vesisäiliön vedentason näytössä olevaa enimmäisrajoa.
- Kahvinkeitin on varustettu tippalukolla, jonka ansiosta kahvin voi tarjoilla ennen valmistusjakson päättymistä. Tarjoiluasi kahvin aseta lasi- tai termoskannu takaisin paikoilleen kahvin ylivalmistuksen välttämiseksi.
- Annostelu: yksi mittalusikallinen jauhettua kahvia yhtä suurta kahvikuppia kohden.
- Odota muutama minuutti, ennen kuin käynnistät uuden kahvinvalmistusjakson.
- Älä valmista uutta kahvia, jos kannussa on vielä kahvia jäljellä.

### Termoskannu\*

- Älä käytä termoskannua ilman kantta.
- Termoskannun kansi täytyy lukita tiukasti kahvin valmistusta ja lämpimänäpitoa varten.
- Kahvia kaadetaan painamalla termoskannun kannen vipua alaspäin tai avaamalla kantta 1/2 kierrosta\*.
- Älä laita termoskannua mikroaaltouuniin tai astianpesukoneeseen.
- Jotta kannu säilyttäisi kahvin kuumana, juhtelee termoskannu kuumalla vedellä ennen käyttöä ja säilytystä kannu poissa kahvinkeitimestä kahvinvalmistuksen jälkeen.
- Termoskannu säilyttää kahvin kuumana enintään 4 tunnin ajan.

### Arominvalitsin\* (katso kuva 7)

- Arominvalitsimella (kuva 7) voit säätää valmistettavan kahvin voimakkuutta.
- Saat kahvista vahvempaa, kun käännät arominvalitsinta joko mustaa kuppia tai suurinta kahvipapua kohti\*.

## Automaattinen sammutus

- Kahvinkeitin sammuu automaattisesti energiansäästösyistä.
  - Lasikannulliset mallit:  
Kahvinkeitin sammuu automaattisesti noin 30 minuuttia kahvinvalmistuksen päätyttyä (eli noin 30 minuuttia sen jälkeen, kun vesisäiliössä ei ole enää vettä). Virtakatkaisimen merkkivalo sammuu.  
Näiden 30 minuutin ajan kahvia pidetään lämpimässä ja sopivan lämpöisenä.
  - Termoskannulliset mallit:  
Kahvinkeitin sammuu automaattisesti muutama minuutti kahvinvalmistuksen päätyttyä (eli muutama minuutti sen jälkeen, kun vesisäiliössä ei ole enää vettä). Virtakatkaisimen merkkivalo sammuu.

## Kahvin uudelleenlämmittäminen

- Älä laita lasikannua mikroaaltouuniin, jos se sisältää metallisia osia (esim. teräksinen koristerengas).

## Puhdistus

- Poista käytetyt kahvinpurut irrottamalla suodatinpaperi (kuva 5) kahvinsuodatin\* (kuva 4).
- Kytke kahvinkeitin irti sähköverkosta ja anna sen jäähtyä.
- Puhdista keitin kostealla liinalla tai pesusienellä.
- Älä puhdista keitintä kuumana.
- Älä koskaan upota laitetta veteen.

### Konepesu:

- Irrotettavan suodatinkotelon voi pestä astianpesukoneessa.
- Vain lasiset kannut ilman metallisia osia voidaan pestä astianpesukoneessa (ilman kantta).

### Termoskannu\*

- Älä puhdista kannua hankaavilla puhdistusvälineillä.
- Älä laita kättä kannun sisään puhdistaaksesi sen (saattaa leikata ihoon haavan).
- Puhdista termoskannu täyttämällä se vedellä, johon on lisätty hieman astianpesuainetta. Huuhtele lopuksi runsaalla vedellä.
- Jos kannussa on paljon kahvin jättämiä tahroja, täytä kannu haalealla vedellä, lisää veteen yksi astianpesukoneeseen sopiva pesutabletti ja anna liueta. Huuhtele lopuksi runsaalla vedellä.

### Kalkinpoisto

- Puhdista kalkkikarsta laitteesta 40 käyttösyklin välein.

Käytä kalkinpoistoon:

- joko yksi pussi kalkinpoistoainetta, joka on liuotettu kahteen suureen vesilasiin.
- tai kaksi suurta lasia valkoista viinietikkaa.
- Kaada neste vesisäiliöön (b) ja käynnistä kahvinkeitin (ilman kahvia).
- Valuta noin puolet nesteestä (yksi lasi) lasikannuun tai termoskannuun (f) ja sammuta sitten keitin kahvinkeitin (tiedetyt automaattiset kahvinkeitinmallit tulee kytkeä irti sähköverkosta).
- Anna vaikuttaa tunnin ajan.
- Käynnistä kahvinkeitin uudelleen ja anna lopun nesteen valua kannuun.
- Huuhtele kahvinkeitin käynnistämällä se 2-3 kertaa täytettyäsi ensin vesisäiliö täydellä lasikannullisella vettä.

**Takuu ei korvaa kahvinkeitinimiä, jotka toimivat huonosti tai eivät ollenkaan, jos niille ei ole tehty kalkinpoistoa.**

**Huomio:** jos kahvinvalmistus kestää tavallista pidempään tai laite pitää tavallista kovempaa ääntä, suorita kalkinpoisto.

### Lisätarvikkeet\*

- Lasikannu
- Termos kannu
- Kahvinsuodatin

### Pidä huolta ympäristöstäsi!



① Laitteesi sisältää useita arvokkaita ja kierrätettäviä materiaaleja.

➡ Palauta se keräyspisteeseen tai valtuutettuun huoltopalveluun sen asianmukaista käsittelyä varten.

- EU:n direktiivissä 2012/19/EU sähkö- ja elektroniikkalaiteromusta edellytetään, että käytettyjä kodinkoneita ei heitetä tavalliseen yhdyskuntajätteen virtaan. Käytetyt kodinkoneet täytyy kerätä erikseen, jotta niihin käytettyjen materiaalien keräys- ja kierrätysaste olisi mahdollisimman korkea ja niiden vaikutus ihmisten terveyteen ja ympäristöön vähenisi.

- أو كوبين كبيرين من روح الخل.
- يُسكب في الخزان (b) وتُشغّل صانعة القهوة (من دون أن تضع فيها البن).
- مُهَرَّر ما يُعادل فنجان واحد من خلال الإبريق أو من خلال وعاء العزل الحراري (f)، ثم يوقف تشغيل صانعة القهوة (في حين يجب إيقاف صانعة القهوة عن التشغيل في بعض موديلات صانعات القهوة الأوتوماتيكية).

- تُرك لتتفاعل جيداً لمدة ساعة من الزمن.
- أعد تشغيل صانعة القهوة لإيقاف التدفق.
- شغّل صانعة القهوة مرتين أو ثلاث مرات بمعدل إبريق واحد من الماء لكي تُغسل جيداً.
- لا تشمل الضمانة صانعات القهوة المُعطّلة جزئياً أو كلياً بسبب عدم إزالة التكلس عنها باستمرار.
- ملاحظة: بمجرد أن تبدأ دورة تخمير القهوة بأخذ مزيد من الوقت، أو أن صوت تشغيلها قد ارتفع، يجب إزالة التكلس عنها.

### الملحقات

- إبريق زجاجي
- وعاء معزول حراريّاً
- فلتر دائم

### حماية البيئة أولاً!

① يحتوي هذا المنتج على مواد قيّمة صناعياً ويمكن إعادة تصنيعها.



② يُرجى إيداعها في مراكز تجميع المهملات المختصة.

- تنص القوانين الأوروبية الصادرة 2012/1/19 EU على أن تُعامل النفايات من الأجهزة الكهربائية والإلكترونية المنزلية (WEEE)، بطريقة مختلفة عن المهملات المنزلية العادية، وأن لا تُرمى في صناديق المهملات التابعة للبلديات المحلية. يجب تجميع الأجهزة المنزلية القديمة المُستغنى عنها لإعادة تدويرها أو تصليحها والاستفادة من المواد التي تحتويها لحد من التأثير السلبي على الصحة العامة والبيئة.

خلال مدة الـ 30 دقيقة هذه، سوف تحتفظ القهوة بحرارتها المناسبة.

- للموديلات المزوّدة بإبريق عزل حراري:

بعد بضع دقائق من انتهاء دورة تخمير القهوة (أي، عندما يفرغ خزان الماء ببضع دقائق)، سوف تتوقف صانعة القهوة عن التشغيل أوتوماتيكيّاً. وبالتالي سوف يُطفأ زر التشغيل/الإيقاف الضوئي.

### إعادة تسخين القهوة

• لا تضع إبريق القهوة في فرن الميكروويف إذا كان يحتوي على أجزاء معدنية (مثلاً: حلقات من الإستانلس ستيل).

### التنظيف

- للتخلص من البن المستعمل، انزع الفلتر الورقي (شكل 5) أو الفلتر الدائم\* (شكل 4).
- افصل صانعة القهوة عن التيار واتركها لتبرد تماماً.
- تُنظف بواسطة قطعة قماش أو أسفنجة رطبة.
- لا تُنظف المنتج عندما لا يزال ساخناً.
- لا تغمر المنتج بالماء.

### جلاية الصحن:

- حاملة الفلتر القابلة للفصل، آمنة للتنظيف في جلاية الصحن.
- الإبريق الزجاجي الذي لا يحتوي على حلقات معدنية يمكن تنظيفه في جلاية الصحن (دون الغطاء).

### الوعاء المعزول حراريّاً\*:

- لا يُنظف بمواد التنظيف الكاشطة أو الحارقة.
- لا تضع يدك في الداخل للتنظيف (قد يؤدي ذلك إلى كسره).
- لتنظيف الوعاء المعزول حراريّاً، يُملأ بالماء والصابون ثم يُغسل جيداً.

في حال تلطّخت الحاوية بروسب القهوة، تُملأ بالماء الدافئ، يُضاف إلى الماء قرص من أقراص التنظيف في جلاية الصحن، وتترك منقوعة. بعد ذلك، تُغسل جيداً.

### إزالة التكلس

- يُرجى إجراء عملية إزالة التكلس عن صانعة القهوة بعد كل 40 استعمالاً.
- يمكنك استعمال:

- مظروف من المواد المزيّلة للتكلس مُخفّفاً في كوبين كبيرين من الماء.

- لا تتعدى كمية الماء مستوى الحد الأقصى المُشار إليه والظاهر على الخزان.
- لصناعة القهوة هذه مانع للتنقيط بحيث يمكنك تقديم القهوة قبل نهاية الدورة. بعد تقديم القهوة، أرجح الإبريق أو الوعاء المعزول حراريًا\* إلى مكانه لكي تتجنب فيضان القهوة.
- الجرعة: استعمل ملعقة قياس واحدة من مسحوق البن لكوب كبير.
- انتظر بضع دقائق قبل أن يتم عمل وعاء آخر من القهوة.
- لا تعمل دفعة ثانية من القهوة إذا كان الإبريق مليئًا بالقهوة.

### الوعاء المعزول حراريًا\*

- لا تستعمل الوعاء المعزول حراريًا دون غطائه.
  - يجب أن يُغلق غطاء إبريق العزل الحراري بإحكام عند تحضير القهوة والحفاظ عليها ساخنة.
  - لتقديم القهوة، اضغط على العتلة الموجودة على غطاء الإبريق ذو العزل الحراري، أو افتح الغطاء جزئيًا نصف فتحة\*.
  - لا تضع الوعاء المعزول حراريًا في فرن الميكروويف أو في جلاية الصحون.
  - يُغسل وعاء العزل الحراري بالماء الساخن قبل الاستعمال لكي يمكنه الاحتفاظ بالحرارة بشكل أفضل، ولا يُعاد وضعه في صناعة القهوة بعد أن تكون القهوة قد تم تحضيرها.
  - يُحافظ الوعاء المعزول حراريًا على القهوة ساخنة لمدة 4 ساعات بالحد الأقصى.
- ### منتقي النكهة\* (انظر الشكل 7)
- يتيح لك منتقي النكهة (شكل 7) ضبط قوة القهوة.
  - للحصول على قهوة مركزة، اضبط النكهة على القهوة السوداء، أو نحو حبوب البن الكبيرة.

### التوقف الأوتوماتيكي

- توفيرًا للطاقة، فإن صناعة القهوة تتوقف أوتوماتيكيًا عن التشغيل.
- للموديلات المزودة بإبريق زجاجي: بعد انتهاء دورة تخمير القهوة بفترة 30 دقيقة تقريبًا (أي: عندما يفرغ خزان الماء بحوالي 30 دقيقة)، سوف تتوقف صناعة القهوة عن التشغيل أوتوماتيكيًا. وبالتالي سوف يُطفأ زر التشغيل/الإيقاف الضوئي.

- قبل توصيل المنتج بالتيار الكهربائي، يُرجى التأكد بأن توتر الشبكة الكهربائية عندك يتناسب مع ما يحتاجه المنتج من حيث التوتر والقوة الكهربائية. كما يُرجى التأكد بأن المقبس الكهربائي مؤرض.
- تسقط الضمانة عن الجهاز في حال التوصيل الكهربائي الخاطئ.
- أفضل الجهاز عن التيار الكهربائي في حال عدم استعماله لمدة طويلة، وأثناء التنظيف.
- لا تستعمل المنتج إذا لم يعد يعمل بكفاءة أو إذا أصيب بعتل. في هذه الحالة، يُرجى الاتصال بمركز خدمة معتمد.
- يقتصر تدخلك في المنتج على عمليات التنظيف والصيانة الروتينية فقط، وكل ما عدا ذلك فلا يقوم به إلا مركز خدمة معتمد.
- يجب أن لا يلامس السلك الكهربائي الأجزاء الساخنة من الجهاز، وبالتالي لا يجب أن يمرر بالقرب من أي مصدر حراري، أو فوق زوايا حادة.
- من أجل سلامتك، استعمل فقط الملحقات الأصلية التي تتوافق مع هذا المنتج.
- لا تفصل المنتج عن التيار الكهربائي بواسطة شد السلك بالقوة.
- لا تستعمل الإبريق في فرن الميكروويف، ولا فوق لهب النار المباشر، ولا فوق لوحات التسخين الكهربائية.
- لا تملأ المنتج بالماء إذا كان لا يزال ساخنًا.
- تخضع جميع منتجاتنا لإجراءات صارمة لفحص الجودة. وهذا يتضمن اختبارات عملية على بعض المنتجات يتم اختبارها عشوائيًا، هذا ما يُفسر وجود آثار للاستعمال.
- عند استعمال صناعة القهوة، اغلق الغطاء دائمًا.
- لا تستعمل إبريق القهوة دون الغطاء.
- لا تسكب الماء الساخن في الخزان.

### قبل الاستعمال للمرة الأولى

- يجب أن تُشغّل صناعة القهوة للمرة الأولى دون وضع البن فيها، بل يوضع بدلًا من ذلك ما يوازيه من الماء لتنظيف مسالكها الداخلية.

### تحضير القهوة

#### (يُرجى اتباع الأشكال من 1 إلى 9)

- استعمل فقط الماء البارد والفلتز رقم 2 أو 4 (شكل 5) أو الفلتز الدائم\* (شكل 4).

للمنتج ما لم يكونوا فوق الثامنة، وأن تتوفر لهم المراقبة.

- يُرجى الحفاظ على المنتج والسلك الكهربائي التابع له بعيداً عن متناول الأطفال الذين تقل أعمارهم عن الثامنة.
- يمكن أن يُستعمل هذا المنتج بواسطة الأشخاص الذين لا يتمتعون بقدرات بدنية أو عقلية كاملة، أو ممن لديهم نقص في الخبرة والمعرفة، إذا خضعوا للمراقبة أو إذا أعطوا التعليمات والإرشادات الواضحة عن كيفية استعمال المنتج بطريقة آمنة، وأدركوا الأخطار التي قد تنتج عن الاستعمال الخاطئ.
- يجب مراقبة الأطفال للتأكد بأنهم لا يلعبون بالمنتج.
- \*  قد تكون الأجزاء الظاهرة من المنتج مرتفعة الحرارة عندما يكون المنتج قيد التشغيل. يرجى عدم لمس هذه الأجزاء الساخنة في الجهاز.

- لا تُنظف المنتج إذا كان ساخناً.

- يُنظف المنتج بقطعة قماش رطبة أو إسفنجة.

- لا تضع المنتج في الماء ولا تحت الماء الجاري.

• تحذير: قد يُعرضك الاستعمال الخاطئ للجهاز للإصابة بالجروح.

• تحذير: بعد الاستعمال، لا تلمس لوحة التسخين، لأنها سوف تبقى مُحتمفة بالحرارة بعد التشغيل.

• استعمال فقط مقبض الإبريق الزجاجي أثناء التسخين، وإلى أن يبرد المنتج تماماً.

• يمكن أن يُستعمل هذا المنتج بواسطة الأطفال الذين لا تقل

أعمارهم عن الثامنة (8)، إذا خضعوا للمراقبة وإذا أعطوا

التعليمات والإرشادات الواضحة عن كيفية استعمال المنتج

بطريقة آمنة، وأدركوا الأخطار التي قد تنتج عن الاستعمال

الخاطئ. لا يُسمح للأطفال القيام بأعمال التنظيف والصيانة

• يُرجى قراءة الإرشادات المرفقة بكل حرص وعناية قبل استعمال المنتج للمرة الأولى، ويُرجى الاحتفاظ بهذه الإرشادات في مكان آمن. لن تتحمل الشركة المصنعة أية مسؤولية في حال استعمال المنتج بطريقة لا تتقيد بالإرشادات الواردة.

## إرشادات من أجل السلامة

- لم يُعدّ هذا المنتج ليُستعمل بواسطة أشخاص (بمن فيهم الأطفال) ممن لا يتمتعون بقدرات بدنية أو حسية أو عقلية كافية، أو تنقصهم الخبرة أو المعرفة، ما لم تتم مراقبتهم، أو إرشادهم عن كيفية استعمال المنتج بواسطة شخص مسؤول من أجل سلامتهم.
- يجب مراقبة الأطفال للتأكد بأنهم لا يلعبون بالمنتج.
- إذا كان السلك الكهربائي تالفاً، يجب التوقف عن استعمال المنتج. تجنباً لأي خطر محتمل، يُرجى الإسراع بعرض المنتج على مركز ما بعد البيع للشركة المصنعة، أو أن يُستبدل بواسطة شخص لديه الكفاءة للقيام بهذا العمل.

• صُمم هذا المنتج للاستعمال المنزلي فقط، وعلى ارتفاع لا يتعدى 2000 متر فوق سطح البحر.

- لا تغمر المنتج أو السلك الكهربائي التابع له بالماء أو في أي سائل آخر.
- أعد هذا الجهاز للاستعمال المنزلي فقط.
- لم يُصمم هذا الجهاز للاستعمال في الأماكن والأحوال التالية التي لا تغطيها الضمانة:
  - أماكن الطهي المخصصة لطاقم الموظفين في المحلات والمكاتب، والأماكن المهنية الأخرى، المزارع، الاستعمالات من قبل عملاء الفنادق والنزلاء وأماكن الإقامة الأخرى، في غرف النوم وأماكن تناول الفطور.
- عند تنظيف الجهاز، يُرجى التقيد بالإرشادات الواردة دائماً:
  - افصل المنتج عن التيار الكهربائي.

## ماشین ظرفشویی:

- نگهدارنده فیلتر جداشدنی در ماشین ظرفشویی امن است.
- کوزه شیشه‌ای فقط با هیچ تسمه فلزی می‌تواند در ماشین ظرفشویی (بدون درب) قرار بگیرد.

## لوازم جانبی

- تنگ شیشه‌ای
- دیگ حرارتی
- فیلتر دائمی

## به محیط زیست فکر کنید!

① دستگاه شما حاوی مواد ارزشمندی است که می‌تواند احیاء یا بازیافت شود.



② آنها را در نقطه جمع‌آوری زباله‌های محلی مدنی یا مرکز خدمات مجاز قرار دهید، جایی که به درستی دور انداخته می‌شود.

• راهنمای اروپایی/UE/19/2012 مربوط به زباله برق و تجهیزات (WEEE)، مستلزم آن است که وسایل الکتریکی خانگی قدیمی به جریان طبیعی در زباله‌های شهر دور انداخته نشود. وسایل قدیمی باید به منظور بازیابی و بازیافت بهینه موادی که دارند و کاهش تأثیر بر سلامت انسان و محیط زیست جداگانه جمع‌آوری شوند.

## دیگ حرارتی\*

- از تمیز کردن با محصولات تمیزکننده ساینده خودداری کنید.
- از قرار دادن دست در داخل برای تمیز کردن خودداری کنید (خطر شکستن).
- برای تمیز کردن ظرف همدم، آن را با آب و صابون پر کنید و سپس کاملاً بشوئید.
- در صورتیکه ظرف با قهوه رنگی شده است، آن را با آب ولرم پر کنید، مواد شوینده ماشین ظرفشویی اضافه کنید و بگذارید خیس بخورد. پس از آن، کاملاً بشوئید.

## جرم‌زدائی

- قهوه‌ساز خود را در هر 40 دقیقه بار استفاده جرم‌زدائی کنید شما می‌توانید استفاده کنید:
  - یک کیسه کوچک جرم‌زدای رقیق شده در دو فنجان بزرگ آب؛
  - یا دو فنجان بزرگ سرکه سفید.
- در مخزن (b) بریزید و قهوه‌ساز را (بدون قهوه) روشن کنید.
- اجازه دهید معادل یک فنجان در کوزه یا ظرف حرارتی (f) جریان یابد سپس قهوه‌ساز خود را متوقف کنید (شما باید قهوه‌ساز را در برخی مدل‌های اتوماتیک خاموش کنید).
- اجازه دهید تا به مدت یک ساعت عمل کند.
- قهوه‌ساز را مجدداً راه‌اندازی کنید تا جریان متوقف شود.
- قهوه‌ساز را دو یا سه بار با معادل یک کوزه آب برای شستشو به کار اندازید.
- قهوه‌سازی که کار نمی‌کند یا به دلیل فقدان جرم‌زدائی کار نمی‌کند محروم از ضمانت خواهد بود.

توجه: به محض آنکه چرخه دم کردن قهوه طولانی شود یا پر سر و صدا شود، دستگاه خود را کاملاً رسوب‌زدائی کنید.

## قبل از استفاده برای اولین بار

- قهوه‌ساز فیلتری خود را بدون قهوه برای اولین بار با استفاده از معادل یک کوزه آب بشوئید.

## آماده‌سازی قهوه

### (ارقام 1 تا 9 را دنبال کنید)

- فقط از آب سرد و کاغذ فیلتر n°2 یا 4 (تصویر 5) یا فیلتر دائمی\* (تصویر 4) استفاده کنید.
- از مقدار حداکثر آب نشان داده شده با سطح آب در مخزن تجاوز نکنید.
- این قهوه‌ساز دارای توقف قطره است بطوری که شما می‌توانید قهوه را قبل از پایان چرخه سرو کنید. وقتی قهوه شما سرو شده است، تنگ یا دیگ\* حرارتی را برای جلوگیری از لبریز شدن عوض کنید.
- مقدار مصرف: یک دوز قاشق قهوه خردشده برطبق پیمانه بزرگ استفاده کنید.
- چند دقیقه صبر کنید قبل از آنکه دیگ دوم قهوه را درست کنید.
- از درست کردن دسته‌ای دیگر قهوه خودداری کنید اگر کوزه در حال حاضر حاوی قهوه است.

### دیگ حرارتی\*

- از استفاده دیگ حرارتی بدون درب خود خودداری کنید.
- درب دیگ هم دما باید درست زمان آماده‌سازی قهوه بسته باشد تا گرم بماند.
- برای سرو قهوه، اهرم بر روی درب دیگ هم دما را از بالا به پائین فشار دهید یا پیچ درپوش را در نیمه راه باز کنید.
- از قرار دادن دیگ حرارتی در مایکروویو یا ماشین ظرفشویی خودداری کنید.
- قبل از استفاده، ظرف حرارتی را در آب گرم بشوئید به طوری که گرما را بهتر حفظ کند و پس از آماده کردن قهوه، در قهوه‌ساز قرار ندهید.
- دیگر حرارتی، قهوه شما را برای حداکثر 4 ساعت گرم نگه می‌دارد.

## گزینشگر آرمو\* (شکل n°7 را رویت کنید)

- گزینشگر آرمو (شکل 7) به شما اجازه می‌دهد تا شدت قهوه را تنظیم کنید.
- برای یک فنجان قوی‌تر قهوه، تنظیم عطر را یا به سمت فنجان سیاه یا به سمت دانه درشت قهوه بچرخانید\*.

## توقف خودکار

- به منظور صرفه‌جویی در انرژی، دستگاه قهوه شما به طور خودکار خاموش خواهد شد.
- مدل با ظرف شیشه‌ای:  
حدود 30 دقیقه پس از پایان چرخه دم کردن قهوه (یعنی حدود 30 دقیقه پس از آنکه هیچ آبی در مخزن موجود نباشد)، قهوه‌ساز شما به طور خودکار خاموش خواهد شد. چراغ در دکمه روشن/خاموش خاموش خواهد شد.  
در طول این 30 دقیقه، قهوه شما در درجه حرارت مناسب نگه داشته خواهد شد.
- مدل با ظرف گرمازا:  
چند دقیقه پس از پایان چرخه دم کردن (یعنی چند دقیقه وجود نداشتن آب در مخزن)، قهوه‌ساز شما به طور خودکار خاموش خواهد شد. چراغ بر روی دکمه روشن/خاموش خاموش خواهد شد.

## گرم کردن مجدد قهوه

- کوزه شیشه‌ای را در مایکروویو قرار ندهید اگر دارای یک قسمت فلزی است (به عنوان مثال: تسمه فولاد).

## تمیز کردن

- برای دور انداختن قهوه آسیاب‌شده، کاغذ فیلتر (تصویر 5) یا فیلتر دائمی (تصویر 4) را بکشید.
- سیم برق را بکشید و اجازه دهید که قهوه‌ساز سرد شود.
- با یک پارچه یا اسفنج مرطوب تمیز کنید.
- دستگاه را تمیز نکنید وقتی هنوز گرم است.
- از فرو بردن دستگاه در آب اکیداً خودداری کنید.



- \*  درجه حرارت سطوح قابل دسترسی ممکن است بالا باشد زمانی که دستگاه در حال کار کردن است. به سطوح داغ دستگاه دست نزنید.
- قبل از وصل کردن دستگاه به برق، اطمینان حاصل کنید که منبع برق با دستگاه مطابقت دارد. همچنین بررسی کنید که جریان برق شامل پریز برق زمینی می‌باشد.
- در صورت خطا در اتصال برق، ضمانت به کار برده نخواهد شد.
- اگر تمایل به استفاده برای مدت طولانی ندارید یا در طول تمیز کردن، دستگاه را از برق بکشید.
- از دستگاه استفاده نکنید اگر به طور مناسب کار نمی‌کند یا اگر آسیب دیده باشد. در این مورد، با یک مرکز خدمات مجاز تماس بگیرید.
- تمیز کردن و نگهداری ممکن است توسط مشتری انجام شود؛ هرگونه خدمات دیگر باید توسط یک مرکز خدمات مجاز انجام شود.
- سیم برق نباید هرگز در نزدیکی یا در گرم نزدیک با المنت دستگاه شما، نزدیک به منبع گرم یا روی لبه تیز باشد.
- برای ایمنی شما، فقط از لوازم جانبی و لوازم یدکی طراحی شده برای دستگاه شما استفاده نمائید.
- از کشیدن سیم برای جدا کردن پریز از برق خودداری کنید.
- از استعمال ظرف در اجاق مایکروویو، در شعله یا در صفحه پخت و پز برقی خودداری کنید.
- از قرار دادن آب در دستگاه در صورتی که هنوز داغ است خودداری کنید.
- همه لوازم در معرض کیفیت دقیق کنترل هستند. آزمایش عملکرد عملی انجام شده بر روی دستگاه تصادفی برگزیده می‌شود، که دلیل هرگونه نشانه احتمالی را بیان می‌کند.
- هنگامی که قهوه‌ساز در حال کار کردن است، همیشه درب را ببندید.
- از قهوه‌ساز بدون درب استفاده نکنید.
- از قرار دادن آب داغ در مخزن خودداری کنید.
- چون ممکن است هنوز داغ باشد. فقط دسته ظرف شیشه‌ای را در طی گرم کردن لمس کنید و تا زمانی که کاملاً سرد شود.
- این دستگاه می‌تواند توسط کودکان بالاتر از ۸ سال استفاده شود، مشروط بر آنکه آن‌ها تحت نظارت باشند یا دستورالعمل چگونگی استفاده بی‌خطر از دستگاه به آن‌ها داده شده باشد و خطرات محتمل شده را کاملاً درک کنند. تمیز کردن و نگهداری نباید توسط کودکان انجام شود، مگر اینکه آن‌ها بالاتر از ۸ سال و تحت نظارت توسط یک بزرگسال باشند.
- دستگاه و سیم آن را دور از دسترس کودکان زیر ۸ سال نگهدارید.
- این دستگاه ممکن است توسط افرادی با ناتوانی جسمی، حسی یا ذهنی، یا افراد فاقد تجربه یا دانش کم یا هیچگونه دانشی استفاده شود، تا زمانی که آن‌ها تحت نظارت باشند و دستورالعمل استفاده امن از دستگاه را دریافت کرده باشند، و تا زمانی که خطرات ضمنی را درک کنند.
- کودکان نباید از دستگاه به عنوان یک اسباب بازی استفاده کنند.

• قبل از استفاده از دستگاه خود برای اولین بار، دستورالعمل‌ها را با دقت بخوانید و در یک مکان امن حفظ کنید؛ تولیدکننده نباید هرگونه مسئولیت را در صورت مطابقت نداشتن با دستورالعمل‌ها قبول کند.

### دستورالعمل‌های ایمنی

• دستگاه شما فقط برای استفاده خانگی طراحی شده است.

• این دستگاه در نظر گرفته نشده تا در محیط‌های ذیل، که تحت پوشش ضمانت نمی‌باشد مورد استفاده قرار گیرد:

- آشپزخانه کارکنان در مغازه‌ها، ادارات و سایر محیط‌های حرفه‌ای؛ در مزارع؛ توسط مشتریان در هتل‌ها، متل‌ها و دیگر انواع محیط‌های مسکونی؛ در مهمانسرا و سایر محیط‌های مسکونی مشابه.

• هنگام نظافت دستگاه، همیشه دستورالعمل‌ها را دنبال کنید؛

- سیم برق دستگاه را بکشید.  
- از تمیز کردن دستگاه هنگامی که داغ است خودداری کنید.

- با یک پارچه مرطوب یا اسفنج تمیز کنید.

- از فرو بردن دستگاه در آب یا آن در زیر آب جاری خودداری کنید.

• هشدار: خطر بروز صدمه اگر از دستگاه به درستی استفاده نشود.

• هشدار: پس از استفاده، از لمس صفحه گرمازا خودداری کنید،

• این دستگاه برای استفاده توسط افراد (از جمله کودکان) با ناتوانی جسمی، حسی یا ذهنی، یا عدم وجود تجربه و دانش، در نظر گرفته نشده، مگر اینکه تحت نظارت بوده یا دستورالعمل مربوط به استفاده از دستگاه، از قبل توسط یک فرد مسئول ایمنی آن‌ها داده شده باشد.

• کودکان باید تحت نظارت باشند تا اطمینان حاصل شود که آن‌ها با دستگاه بازی نمی‌کنند.

• اگر سیم برق آسیب دیده باشد، از دستگاه استفاده نکنید. به منظور اجتناب از خطر، سیم برق را بلافاصله به تولیدکننده، خدمات پس از فروش یا افراد واجد شرایط برای تعویض سیم ارسال کنید.

• این دستگاه برای استفاده داخلی در خانه فقط در ارتفاع زیر ۲۰۰۰ متر در نظر گرفته شده است.

• دستگاه، سیم برق یا پریز را در آب یا سایر مایعات قرار ندهید.

- Перед первым использованием прибора внимательно прочтите инструкцию по эксплуатации и сохраните ее для дальнейшего использования. Производитель не несет ответственности за неподобающее или неправильное использование прибора.
- Устройство предназначено только для домашнего использования внутри помещения на высоте не более 2000 м.

## **Советы по технике безопасности**

- Данное устройство не предназначено для использования людьми (включая детей) с ограниченными физическими, сенсорными или умственными способностями или не имеющими необходимого опыта и знаний. Допускается использование прибора под контролем лица, ответственного за их безопасность.
- Не позволяйте детям играть с этим устройством.
- Не используйте устройство, если кабель питания или вилка имеют повреждения. Если кабель питания поврежден, в целях безопасности он должен быть заменен производителем, сервисным центром или квалифицированным специалистом.
- Не погружайте устройство, кабель питания или вилку в воду или любую другую жидкость.
- Устройство предназначено только для домашнего использования.
- Устройство не предназначено для использования в нижеприведенных случаях, гарантия на которые не распространяется: в кухонных помещениях, предназначенных для персонала магазинов, в офисах и в других рабочих помещениях; на фермах; клиентами отелей, мотелей и других подобных мест проживания; в мини-гостиницах.
- Всегда следуйте инструкциям по очистке устройства.
  - Отключите устройство от сети.
  - Не выполняйте очистку устройства, если оно не остыло.

- Для очистки используйте влажную ткань или губку.
- Никогда не погружайте устройство в воду и не помещайте под струю воды.
- ПРЕДУПРЕЖДЕНИЕ. При неправильном использовании устройства возможны травмы.
- ПРЕДУПРЕЖДЕНИЕ. После использования устройства не прикасайтесь к горячим поверхностям, пока они не остынут.
- До тех пор, пока стеклянная емкость не остынет, берите ее только за ручку.
- Данное устройство могут использовать дети старше 8 лет, если они находятся под присмотром, прошли соответствующее обучение правилам безопасного использования устройства и четко понимают возможные риски. Очистка и обслуживание устройства могут выполняться детьми старше 8 лет под присмотром взрослых.
- Устройство и его кабель не должны быть доступны детям младше 8 лет.
- Данное устройство могут использовать люди с пониженными физическими, сенсорными или умственными способностями, а также не имеющие необходимого опыта и знаний, если они используют устройство под присмотром или получили инструкции по безопасной эксплуатации и понимают все риски.
- Дети не должны использовать устройство в качестве игрушки.
-  \*Во время работы устройства открытые поверхности могут сильно нагреваться. Не прикасайтесь к горячим поверхностям.
- Перед подключением устройства к электросети убедитесь, что напряжение питания соответствует параметрам прибора, а розетка имеет заземление.
- Неправильное подключение устройства к электросети приведет к потере гарантии.
- Отключите прибор от электросети после окончания использования, а также во время его очистки.
- Не используйте устройство, если оно работает неправильно или повреждено. В этом случае обратитесь в авторизованный сервисный центр.
- Все мероприятия, за исключением очистки и ежедневного технического обслуживания, должны выполняться специалистом авторизованного сервисного центра.

- Кабель питания не должен быть близко расположен либо прикасаться к горячим частям устройства, источникам тепла или острым краям.
- В целях безопасности используйте только предоставленные производителем аксессуары и запасные части, предназначенные для данного устройства.
- Не тяните за кабель, чтобы отсоединить вилку.
- Никогда не помещайте емкость с кофе в микроволновую печь, на открытый огонь или на электроплиту.
- Не наливайте в устройство воду, если оно не остыло.
- Все устройства проходят строгий контроль качества. Процедуры контроля предусматривают фактические испытания случайных выбранных устройств, что позволяет делать выводы об особенностях эксплуатации.
- Перед включением кофеварки всегда закрывайте крышку.
- Не используйте емкость без крышки.
- Не наливайте в емкость горячую воду.

## Перед первым использованием

- В первый раз включите Вашу кофеварку, не насыпая в фильтр кофе с достаточным количеством воды, необходимым для споласкивания прибора.

## Приготовление кофе

(Следуйте иллюстрациям от 1 до 9)

- Используйте только холодную воду и бумажные фильтры №2 или 4 (fig.5) или же постоянный фильтр\* (fig.4).
- Не превышайте максимального уровня воды, указанного на резервуаре.
- Данная кофеварка оснащена системой «капля-стоп», позволяющей налить себе кофе до момента окончания цикла. После того, как Вы налили себе кофе, поставьте кофейник или изотермическую ёмкость\* на место во избежание перелива.
- Дозирование: Кладите одну полную ложку-дозатор молотого кофе на одну большую чашку.
- Подождите несколько минут, прежде чем готовить следующую порцию кофе.
- Не готовьте следующую порцию кофе, если в кофейнике уже есть кофе.

## Изотермическая ёмкость\*

- Не используйте изотермическую ёмкость без крышки.
- С целью приготовления кофе и поддержания его в горячем состоянии крышка изотермического бачка должна быть плотно закрыта.
- Для подачи кофе нажмите на рычажок изотермического бачка, толкая его вниз, или открутите крышку на пол-оборота.
- Не ставьте Вашу изотермическую ёмкость в микроволновую печь или в посудомоечную машину.
- Для наилучшего сохранения тепла ополосните изотермическую ёмкость перед использованием горячей водой и держите ее отдельно от кофеварки после приготовления кофе.
- В изотермической ёмкости Ваш кофе может оставаться горячим на протяжении максимум 4 часов.

## Переключатель крепости\* (смотрите иллюстрацию п°7)

- Переключатель крепости (fig.7) позволит Вам регулировать интенсивность приготовленного кофе.
- Чтобы кофе был крепким, поверните селектор аромата в сторону значка черной чашки или в сторону значка крупного кофейного зерна.

## Автоматическое выключение

- В целях экономии энергии кофеварка выключается автоматически.
  - Модели со стеклянным резервуаром: Приблизительно через 30 минут после завершения цикла приготовления кофе (то есть приблизительно через 30 минут после того, как в контейнере закончится вода) кофеварка выключится автоматически. Световой индикатор кнопки включения/выключения погаснет. На протяжении этих 30 минут кофе остается горячим.
  - Модели с термоконтейнером. Через несколько минут после завершения цикла приготовления кофе (то есть через несколько минут после того, как в резервуаре закончится вода) кофеварка выключится автоматически. Световой индикатор кнопки включения/выключения погаснет.

## Повторное нагревание кофе

- Не ставьте Ваш стеклянный кофейник в микроволновую печь, если он содержит хотя бы одну металлическую деталь. (пример : металлический обруч).

## Чистка

- Для удаления использованной кофейной гущи, выньте бумажный (fig.5) или постоянный фильтр\* (fig.4).
- Отключите кофеварку и дайте ей остыть.
- Чистите прибор с помощью влажной тряпочки или губки.
- Не начинайте чистку прибора до тех пор, пока он не остынет.
- Никогда не погружайте прибор в воду.

## Посудомоечная машина:

- Держатель фильтра является съёмным и его можно мыть в посудомоечной машине.
- В посудомоечной машине можно мыть стеклянный кофейник без металлического обруча (без крышки)..

## Изотермическая ёмкость\*

- Не чистите изотермическую ёмкость абразивными моющими средствами.
- Не опускайте руку внутрь ёмкости, чтобы помыть её изнутри (можно порезаться).
- Чтобы помыть изотермическую ёмкость, наполните её водой, добавьте небольшое количество жидкости для мытья посуды, а затем сполосните большим количеством воды.
- В случае если ёмкость сильно загрязнена кофе, наполните её тёплой водой, положите в середину одну пластинку для посудомоечной машины и дайте ёмкости отмокнуть. Затем сполосните ёмкость большим количеством воды.

## Удаление накипи

- Необходимо проводить очистку кофеварки от накипи каждые 40 циклов.

Вы можете использовать:

- Либо один пакет средства для удаления накипи, растворяемый в 2 больших чашках воды.
- Либо 2 больших чашки белого спиртового уксуса.
- Влейте жидкость в резервуар (b) и включите кофеварку (без кофе).
- Дайте жидкости стечь в кофейник или изотермическую ёмкость (f) в количестве, равном объёму одной чашки, а затем выключите кофеварку (для некоторых автоматических моделей необходимо отключить кофеварку от электросети).

- Дайте средству подействовать в течение одного часа.
- Повторно включите кофеварку, чтобы закончить процесс стекания.
- Включайте кофеварку 2 или 3 раза с достаточным для ополаскивания количеством воды

**Гарантия не распространяется на кофеварку, не работающую или плохо работающую из-за наличия накипи.**

**Внимание! Как только вы заметите, что цикл приготовления кофе длится дольше обычного, и при этом возникают шумы, выполните очистку от накипи.**

## ПРИНАДЛЕЖНОСТИ\*

- Стеклянный кофейник
- Изотермическая ёмкость
- Постоянный фильтр

## Давайте вместе участвовать в деле защиты окружающей среды!



① Ваш прибор содержит ценные детали, которые могут быть повторно использованы.



➔ Отнесите прибор, вышедший из употребления в пункт утилизации или в уполномоченный сервисный центр для его соответствующей переработки

- Европейская директива 2012/19/ EU по утилизации электрического и электронного оборудования (DEEE) требует, чтобы старые бытовые электроприборы не утилизировались вместе с обычным бытовым мусором. И использованные приборы необходимо собирать отдельно для оптимизации процесса утилизации и повторной переработки составляющих их материалов и компонентов, а также для уменьшения их вредного воздействия на здоровье человека и окружающую среду.

- Уважно прочитайте інструкцію з експлуатації перед першим використанням пристрою та збережіть її для довідок у майбутньому: Виробник не несе жодної відповідальності за невідповідне використання пристрою.

## Поради з техніки безпеки

- Цей пристрій не призначений для використання особами (в тому числі дітьми) з обмеженими фізичними, сенсорними або розумовими можливостями, або особами з відсутністю досвіду та знань, за винятком випадків, коли вони знаходяться під наглядом або були проінструктовані стосовно використання пристрою особою, відповідальною за їхню безпеку.
- Не дозволяйте дітям гратися з цим пристроєм.
- Не використовуйте пристрій, якщо пошкоджено шнур живлення або штепсель. Шнур живлення повинен бути замінений виробником, сервісним центром, або кваліфікованим спеціалістом, щоб уникнути небезпеки.
- Ваш пристрій призначений виключно для домашнього

використання всередині приміщень на висоті не більше 2000 м над рівнем моря.

- Не занурюйте пристрій, шнур живлення або штепсель у воду або інші рідини.
- Ваш пристрій призначений тільки для побутового використання.
- Він не призначений для використання у наступних випадках, на які не поширюється дія гарантії, а саме: у кухонних приміщеннях для персоналу магазинів, офісів та інших робочих приміщень; у фермерських приміщеннях; клієнтами в готелях, мотелях та в інших закладах для проживання; у закладах типу «ночівля зі сніданком».
- При очищенні пристрою завжди дотримуйтесь інструкцій.
  - Відключіть пристрій від мережі.
  - Не очищуйте пристрій, доки він не охолонув.
  - Протріть вологою ганчіркою або губкою.

- Ніколи не занурюйте пристрій у воду і не тримайте під струменем води.
- **ПОПЕРЕДЖЕННЯ:** Недотримання правил користування пристроєм може призвести до отримання травм.
- **ПОПЕРЕДЖЕННЯ:** Після використання не торкайтеся поверхні приладу, яка нагрівається, через наявність залишкового тепла.
- Після нагрівання скляного кавника та до його повного охолодження його необхідно тримати тільки за ручку.
- Цей пристрій можна використовувати дітям, яким виповнилося 8 років, за умови, що вони знаходяться під наглядом та були проінструктовані стосовно безпечного використання пристрою, та повністю усвідомлюють небезпеку, пов'язану з його використанням. Чищення та обслуговування приладу не повинні виконуватися дітьми, за винятком випадків, коли вони старше 8 років та знаходяться під наглядом дорослих.
- Зберігайте пристрій та його шнур живлення в місці, недоступному для дітей молодше 8 років.
- Цей пристрій можна використовувати особам з обмеженими фізичними, сенсорними або розумовими можливостями, або з недостатнім досвідом чи знаннями, за умови, що вони знаходяться під наглядом або отримали інструкції щодо безпечного використання пристрою, та усвідомлюють небезпеку, пов'язану з його використанням.
- Діти не повинні використовувати пристрій в якості іграшки.
-  \*Температура зовнішніх доступних поверхонь пристрою під час його роботи може бути високою. Не торкайтесь гарячих поверхонь пристрою.
- відповідає напрузі мережі живлення, та що розетка заземлена.
- Будь-яка помилка в електричному підключенні анулює вашу гарантію.
- Відключіть пристрій від розетки після завершення використання та перед чищенням.



- Не використовуйте пристрій, якщо він не працює належним чином або є пошкодженим. У такому випадку зверніться до авторизованого сервісного центру.
  - Будь-яке втручання, крім чищення та щоденного обслуговування пристрою, повинно здійснюватися в авторизованому сервісному центрі.
  - Шнур живлення ніколи не повинен знаходитися поблизу або контактувати з гарячими частинами пристрою, поблизу джерел тепла або над гострими краями.
  - Задля вашої безпеки використовуйте тільки аксесуари та запасні частини, призначені для вашого пристрою, та схвалені виробником.
  - Не тягніть за шнур для відключення пристрою від розетки.
  - Ніколи не ставте кавник у мікрохвильову піч, на конфорку газової або електричної плити.
  - Не заливайте воду у пристрій, доки він не охолоне.
  - Всі пристрої підлягають процедурам суворого контролю якості. Процедура контролю якості передбачає фактичні випробування випадково вибраних пристроїв, чим можна пояснити наявність будь-яких ознак використання.
  - Перед вмиканням кавоварки повністю закривайте кришку.
  - Не використовуйте кавник без кришки.
  - Не наливайте в резервуари гарячу воду.
- Дозування: Кладіть одну повну ложку-дозатор меленої кави на одну велику чашку.
  - Зачекайте декілька хвилин, перш ніж готувати наступну порцію кави.
  - Не готуйте наступну порцію кави, якщо в кофейнику вже є кава.

#### **Ізотермічна ємність\***

- Не використовуйте ізотермічну ємність без кришки.
- Кришка ізотермічного бачка повинна бути щільно закрита під час приготування та підігрівання кави.
- Щоб налити кави, натисніть вниз важіль кришки ізотермічного бачка або відкрутіть кришку на пів-оберта.
- Не ставте Вашу ізотермічну ємність в мікрохвильову піч або в посудомийну машину.
- Для найкращого збереження тепла сполосніть ізотермічну ємність перед використанням гарячою водою і тримайте її окремо від кавоварки після приготування кави.
- В ізотермічній ємності Ваша кава може зберігатися гарячою протягом максимум 4 годин.

#### **Переключатель міцності\* (дивіться ілюстрацію n°7)**

- Переключатель міцності (fig.7) дозволить Вам регулювати інтенсивність приготовленої кави.
- Щоб кава була міцною, поверніть селектор міцності кави в бік значка із зображенням чорної чашки або в бік значка із зображенням крупного зерна кави\*.

#### **Автоматичне вимкнення**

- Задля економії електроенергії кавоварка вимикається автоматично.
  - Для моделей зі скляними контейнерами.  
Кавоварка вимкнеться автоматично приблизно через 30 хвилин після закінчення циклу приготування кави (тобто приблизно через 30 хвилин після того, як у бачку закінчиться вода). Світловий індикатор вмикання/вимикання погасне. Протягом 30 хвилин кава залишається гарячою.
  - Для моделей із ізотермічним бачком.  
Кавоварка вимкнеться автоматично приблизно через 30 хвилин після закінчення циклу приготування кави (тобто приблизно через 30 хвилин після того, як у бачку закінчиться вода). Світловий індикатор вмикання/вимикання погасне.

### **Перед першим використанням**

- В перший раз увімкніть Вашу кавоварку, не насапуючи і фільтр каву з достатньою кількістю води, необхідною для споліскування приладу.

### **Приготування кави**

(Слідуйте ілюстраціям від 1 до 9)

- Використовуйте тільки холодну воду і паперові фільтри №2 або 4 (fig.5), або незмінний фільтр\* (fig.4).
- Не перевищуйте максимального рівня води, вказаного на резервуарі.
- Ця кавоварка оснащена системою "капля-стоп", що дозволяє налити собі каву до моменту закінчення циклу. Після того, як Ви налили собі каву, поставте кофейник або ізотермічну ємність\* на місце, щоб уникнути переливання.

## Повторне нагрівання кави

- Не ставте Ваш скляний кофейник в мікрохвильову піч, якщо він містить хоча б одну металеву деталь. (приклад : металічний обруч).

## Чистка

- Для видалення використаної кавової гущі, вийміть паперовий (fig.5) або незмінний фільтр\* (fig.4).
- Відключіть кавоварку і дайте їй остигнути.
- Чистіть прилад за допомогою вологої ганчірочки або губки.
- Не починайте чищення приладу до тих пір, поки він не охолоне.
- Ніколи не занурюйте прилад у воду.

## Посудомийна машина:

- Тримач фільтра є з'єднаним і тому його можна мити в посудомийній машині.
- В посудомийній машині можна мити скляний кофейник без металічного обруча (без кришки).

## Ізотермічна ємність\*

- Не чистіть ізотермічну ємність абразивними миючими засобами.
- Не опускайте руку всередину ємності, щоб помити її зсередини (можна порізатися).
- Щоб помити ізотермічну ємність, наповніть її водою, додайте невелику кількість рідини для миття посуду, а потім сполосніть великою кількістю води.
- У випадку якщо ємність сильно забруднена кавою, наповніть її теплою водою, покладіть всередину одну пластинку засобу для посудомийної машини і дайте ємності відмокнути. Потім сполосніть ємність великою кількістю води

## Видалення накипу

- Очищуйте кавоварку від накипу кожні 40 циклів. Ви можете скористатися:
  - Або одним пакетом засобу для видалення накипу, який слід розчинити в 2 великих чашках води.
  - Або 2 великими чашками білого спиртового оцту.
- Влийте рідину в резервуар (b) і включіть кавоварку(без кави).
- Дайте рідині стекти в кофейник або ізотермічну ємність (f) в кількості, рівній об'єму однієї чашки, тоді вимкніть кавоварку (деякі автоматичні моделі кавоварки необхідно від'єднувати від електромережі).
- Дайте засобу подіяти впродовж однієї години.
- Повторно увімкніть кавоварку, щоб закінчити процес стікання.
- Включайте кавоварку 2 або 3 рази з достатньою для обполіскування кількістю води.

Гарантія не поширюється на кавоварки, не працюючі або погано працюючі внаслідок наявності накипу.

**Увага! Якщо цикл приготування кави стає довшим або приготування супроводжується гучнішим шумом, спробуйте виконати очищення від накипу.**

## ПРИЛАДДА\*

- Скляний кофейник
- Ізотермічна ємність
- Незмінний фільтр

## Давайте разом приймати участь у справі захисту довкілля!



① Ваш прилад містить цілий ряд цінних деталей, які можуть використовуватись повторно.

➔ Відвезіть прилад, що вийшов з ужитку в пункт утилізації, або в уповноважений сервісний центр для його відповідної переробки.

- Директивою ЄС 2012/19/UE «Про відходи електричного та електронного обладнання» заборонено, щоб побутова техніка, що вийшла з ужитку, потрапляла на міські сміттєзвалища разом з іншими відходами. Побутові прилади, що вийшли з ужитку, повинні викидатися окремо з метою полегшення їх утилізації та переробки матеріалів, які можуть становити загрозу для людського здоров'я та навколишнього середовища.

- Құралды алғаш рет қолдану алдында пайдалану нұсқауларын мұқият оқып шығып, анықтама құралы ретінде сақтап қойыңыз: Өндіруші құралдың нұсқауға сәйкес қолданылмағаны үшін жауапкершілік тартпайды.

## Қ А У І П С І З Д І К НҰСҚАУЛАРЫ

- Бұл құрал физикалық, сезімталдық немесе ойлау қабілеті шектеулі немесе тәжірибесі мен білімі жеткіліксіз тұлғалардың (баларды қоса) қолдануына арналмаған. Олардың қауіпсіздігі үшін жауапты тұлғаның бақылауымен және құралды пайдалану туралы нұсқаулары берілген жағдайда ғана қолдануына болады.
- Балалардың құралмен ойнамауын қадағалау керек.
- Қуат сымы немесе штепсельдік ұшы зақымдалған болса, құралды пайдалануға болмайды. Қауіпсіздік мақсатында қуат сымын өндіруші, оның сатып алудан кейінгі қызмет көрсету орталығы немесе

тиісті біліктілігі бар маман ауыстырғаны жөн.

- Сіздің құрылғыңыз тұрмыстық, тек 2000 м-ден төмен биіктікте пайдалану үшін арналған.
- Құралды, оның қуат сымы мен штепсельдік ұшын суға немесе басқа сұйықтыққа салмаңыз.
- Сіздің құралыңыз тек үйде пайдалануға арналған.
- дүкендердегі қызмет көрсетушілер асүйі, кеңселер және басқа жұмыс орталарында; мейрамханалардағы, мотельдердегі және басқа тұрғын аудандарындағы тұтынушылар арқылы; жатақ және таңғы ас сияқты орталары.
- Құрылғыңызды тазалау үшін әрдайым тазалау нұсқауларын орындаңыз;
  - Құрылғыны ажыратыңыз.
  - Құрылғыны ыстық күйінде тазаламаңыз.
  - Дымқыл шүберекпен немесе губкамен тазалаңыз.

- Құрылғыны ешқашанда суға батырмаңыз немесе ағынды судың астында ұстамаңыз.
- ЕСКЕРТУ: Бұл құрылғыны дұрыс қолданбасаңыз, жарақат алу қаупі бар.
- ЕСКЕРТУ: Қолданғаннан кейін ыстық сақтайтын плитаны ұстамаңыз, қосымша ыстық сақталады.
- Әйнек құмыра салқындағанға дейін оның тек тұтқасынан ұстап пайдаланыңыз.
- Құралды пайдалану бойынша нұсқаулар беріліп, қауіптер туралы толық хабардар етілген жағдайда, бұл құралды ересектің бақылауымен 8 жастан үлкен балалар қолдана алады. Тазалау және күтім көрсету шараларын 8 жастан асқан балалар ересектің бақылауымен ғана жүргізуі керек.
- Құралды және оның сымын 8 жасқа толмаған балалардың қолы жетпейтін жерде сақтаңыз.
- Бұл құралды физикалық, сезімталдық немесе ойлау қабілеті шектеулі немесе тәжірибесі мен білімі жеткіліксіз тұлғалар тек жауапты адамның бақылауымен және құралды қауіпсіз түрде пайдалану туралы нұсқаулар беріліп, қауіптерді толық түсінген жағдайда ғана қолдана алады.
- Балалар құрылғыны ойыншық ретінде пайдаланбауы керек.
-  \*Қол жететін беттердің температурасы құрылғы қолданылу барысында жоғары болуы мүмкін. Құрылғының ыстық беттерін қолмен ұстамаңыз.
- Құрылғыны қосудан бұрын оның қолданатын қуаты электр қуатын беру жүйесіне сәйкес келетініне және розетканың жерге қосылғанына көз жеткізіңіз.
- Электр байланысындағы қате кепілдіктің күшін жояды.
- Құралды пайдаланып болғаннан кейін және тазалау қажет болғанда, ток көзінен ажыратыңыз.
- Дұрыс істемесе немесе зақымдалған болса, құралды қолданбаңыз. Осындай жағдай орын алса, өкілетті қызмет көрсету орталығына хабарласыңыз.

- Тазалау және күнделікті күтімнен басқа қызмет көрсету әрекеттері өкілетті қызмет көрсету орталығында орындалуы керек.
- Қуат сымы құралдың ыстық бөлшектеріне тиіп немесе жақын тұрмауы, сондай-ақ жылу көзінің жанына немесе өткір жиекке қойылмауы керек.
- Қауіпсіздік мақсатында өндірушінің құралыңызға арналып жасалған керек-жарақтары мен қосымша бөлшектерін ғана пайдаланыңыз.
- Қуат көзінен ажыратқанда, сымнан тартпаңыз.
- Кофе құмырасын микротолқынды пешке, оттың үстіне немесе электрлік плиталардың үстіне ешқашанда қоймаңыз.
- Құрылғы әлі ыстық болса су құймаңыз.
- Барлық құралдар қатаң сапа тексерісінен өтеді. Онда кездейсоқ таңдалған құралдарға сынақтар жасалады, олар қолданыс салдарын түсіндіреді.
- Кофе қайнатқыш істеп тұрған кезде қақпағын әрдайым жауып қойыңыз.
- Құмыраны қақпақсыз қолданбаңыз.
- Ыдыстарына ыстық су құймаңыз.

## Бірінші рет қолданғанда

- Шәйнекті алғаш қолданғанда, қажетінше су толтырып, сүзгісін бір рет шайып алыңыз.

## Кофе әзірлеу

(1–9 суреттерін қараңыз)

- Тек қана суық су қолданыңыз және нөмірі 2 немесе 4 сүзгі қағазын ғана қолданыңыз (5–сур) немесе тұрақты сүзгі\* қолданыңыз (4–сур).
- Су құйғанда құманда көрсетілген су деңгейінен асырмаңыз.
- Кофені айналым аяқталғанға дейін құю ыңғайлы болу үшін, бұл құрал тамшылауды уақытша тоқтататын механизммен жабдықталған. Кофе құйып болған соң, құманды немесе изотермалық шәйнекті орнына қойыңыз.
- Мөлшері: Бір кесе үшін бір өлшейтін қасық кофе ұнтағын салыңыз.
- Екінші рет кофе әзірлеу үшін, бірнеше минут күтіңіз.
- Егер құманда әлі кофе бар болса, екінші кесе кофені жасамай тұра тұрыңыз.

## Изотермалық шәйнек \*

- Изотермалық шәйнекті қақпақсыз қолданбаңыз.
- Кофе әзірлеу және оны ыстық күйінде сақтау үшін изотермалық шәйнектің қақпағы нықтап жабылу керек.
- Кофені құйып алу үшін изотермалық шәйнектің тұтқышын төмен итере басыңыз немесе қақпағын жартылай бұрап қойыңыз.
- Изотермалық шәйнекті микротолқын пешіне немесе ыдыс жуатын машинаға салмаңыз.
- Ыстық күйінде жақсы сақталу үшін, изотермалық шәйнекті қолданарда ыстық сумен шайып алыңыз кофе әзір болған соң кофені құманнан құйып алыңыз.
- Изотермалық шәйнек кофені ыстық күйінде 4 сағатқа дейін сақтайды.

## Хош иіс түрін таңдау\* (7–суретті қараңыз)

- Хош иіс түрін таңдау (7–сур) кофенің қоюлығын реттеу мүмкіндігін ұсынады.
- Кофенің қоюлығы үшін хош иіс селекторін қара кесе белгісіне немесе ірі кофе дәні бар белгіге қарай бұраңыз.

## Автоматты түрде сөндіру

- Электр қуатын үнемдеу мақсатында шәйнек автоматты түрде сөнеді.
  - Құманы шыны үлгілер:
    - Кофе қайнату үрдісі аяқталғаннан соң шамамен 30 минуттан кейін (яғни контейнердегі су біткеннен соң 30 минуттан кейін) шәйнек автоматты түрде сөнеді. Қосу/өшіру батырмасының шамдық көрсеткіші сөнеді.
    - Осы 30 минут бойы кофе ыстық күйінде қала береді.
  - Термоконтейнері бар үлгілер:
    - Кофе қайнату үрдісі аяқталғаннан соң бірнеше минуттан кейін (яғни контейнердегі су біткеннен соң бірнеше минуттан кейін) шәйнек автоматты түрде сөнеді. Қосу/өшіру батырмасының шамдық көрсеткіші сөнеді.

## Көфені қайта ысыту

- Егер темір бөлшегі болса (мысалы, темір жапсырмасы болса), изотермалық шәйнекті микротолқын пешке немесе ыдыс жуатын машинаға салмаңыз.

## Жуу

- Қолданылған кофе ұнтағын алу үшін, қағаз сүзгіні (5-сүр) немесе тұрақты сүзгісін\* (4-сүр) алыңыз.
- Шәйнекті суыту үшін, қуат көзінен ажыратып қойыңыз.
- Жұмсақ мата немесе ылғаданған спонжбен сүртіңіз.
- Құралы ыстық болса, тазаламаңыз.
- Құралды суға салмаңыз.

## Ыдыс жуатын мәшине :

- Алынбалы сүзгісін ыдыс жуатын машинада жууға болады.
- Тек қана темір бөлшектері жоқ шыны құманды ғана ыдыс жуатын машинада жууға болады (қақпағынсыз).

## Изотермалық шәйнек\*

- Ысатын жуғыштармен жууға болмайды.
- Жуу үшін қолыңызды ішіне салмаңыз (кесіп алу қаупі бар).
- Изотермалық шәйнекті жуу үшін, шәйнекке аздап тазалағыш сұйық қосылған су толтырып жуып, артынан жақсылап шайыңыз.
- Егер шәйнекте кофе қалдықтары болса, жылы су толтырып, бір таблетка жуғыш салып, жібітіп қойыңыз. Одан кейін мол сүмен жақсылап шайыңыз.

## Татын тазалау

- Әр 40 айналымнан кейін шәйнекте жиналған әкті тазалап отырыңыз.
- Не қолдануға болады:
- Бір пакет тат тазалағышты екі кесе суға ерітіп қолданыңыз.
  - Немесе екі кесе ақ сіркесуын қолданыңыз.
  - Су құятын ыдысына құйып (b), шәйнекті қойыңыз (кофесіз).
  - Бір кесесін құманға немесе изотермалық шәйнекке жіберіңіз (f), одан кейін кофе жасайтын құралды өшіріңіз (кейбір автоматты үлгілерін қуат көзінен ажырату қажет болады).
  - Бір сағат жібітіп қойыңыз.
  - Шәйнекті алып, ағысын тоқтатыңыз.
  - Шаю үшін, құманды толтыра таза су құйып, 2–3 рет жүргізіңіз.

Таты тазаланбағандықтан бүлінген шәйнекке кепіл берілмейді.

**Назар аударыңыз:** егер кофе қайнату үрдісінің әдеттегіден тым созылып кеткендігін, және сондай-ақ шуылдың болуын байқасаңыз, татын тазалау жұмысын жасаңыз.

## Жабдықтар\*

- Шыны құман
- Изотермалық шәйнек
- Тұрақты сүзгі

## Қоршаған ортаны қорғауға ат салысыңыз!



① Құралда қайта іске жатаруға болатын бірнеше материал қолданылған.

➔ Тастағанда арнаулы жинақ орталығына өткізіңіз.

- Электрлі және электронды құралдарды (DEEE) пайдалану жөніндегі 2012/19/ EU Еуропалық директива көне тұрмыстық электр құралдарының күнделікті тұрмыстық қоқыстармен бірге тасталмауын талап етеді. Пайдаланылған құралдарды іске жарату үрдісін оңтайландыру және құрам бөлшектерін қайта пайдалану, сондай-ақ олардың адам денсаулығы мен қоршаған ортаға тигізетін кері әсерін азайту үшін бөлек жинау керек.

