

PITANJA ILI KOMENTARI?

DRŽAVA	NAZOVITE	ILI NAS POSJETITE NA MREŽI NA
UK	0330 SAMSUNG (7267864)	www.samsung.com/uk/support
EIRE	0818 717100	www.samsung.com/ie/support
GERMANY	0180 6 SAMSUNG bzw. 0180 6 7267864* (*0,20 €/Anruf aus dem dt. Festnetz, aus dem Mobilfunk max. 0,60 €/Anruf) [HHP] 0180 6 M SAMSUNG bzw. 0180 6 67267864* (*0,20 €/Anruf aus dem dt. Festnetz, aus dem Mobilfunk max. 0,60 €/Anruf)	www.samsung.com/de/support
FRANCE	01 48 63 00 00	www.samsung.com/fr/support
ITALIA	800-SAMSUNG (800.7267864)	www.samsung.com/it/support
SPAIN	0034902172678 [HHP] 0034902167267	www.samsung.com/es/support
PORTUGAL	808 20 7267	www.samsung.com/pt/support
LUXEMBURG	261 03 710	www.samsung.com/be_fr/support
NETHERLANDS	088 90 90 100	www.samsung.com/nl/support
BELGIUM	02-201-24-18	www.samsung.com/be/support (Dutch) www.samsung.com/be_fr/support (French)
NORWAY	815 56480	www.samsung.com/no/support
DENMARK	70 70 19 70	www.samsung.com/dk/support
FINLAND	030-6227 515	www.samsung.com/finland/support
SWEDEN	0771 726 7864 (0771-SAMSUNG)	www.samsung.com/se/support
POLAND	801-172-678* lub +48 22 607-93-33* Dedykowana infolinia do obsługi zapytań dotyczących telefonów komórkowych: 801-672-678* lub +48 22 607-93-33* * (koszt połączenia według taryfy operatora)	www.samsung.com/pl/support
HUNGARY	0680SAMSUNG (0680-726-786) 0680PREMIUM (0680-773-648)	www.samsung.com/hu/support
AUSTRIA	0800-SAMSUNG (0800-7267864) [Only for Premium HA] 0800-366661 [Only for Dealers] 0810-112233	www.samsung.com/at/support
SWITZERLAND	0800 726 78 64 (0800-SAMSUNG)	www.samsung.com/ch/support (German) www.samsung.com/ch_fr/support (French)
CZECH	800 - SAMSUNG (800-726786)	www.samsung.com/cz/support
SLOVAKIA	0800 - SAMSUNG (0800-726 786)	www.samsung.com/sk/support
CROATIA	072 726 786	www.samsung.com/hr/support
BOSNIA	055 233 999	www.samsung.com/bosnia/support
Republic of Macedonia	023 207 777	-
MONTENEGRO	020 405 888	www.samsung.com/montenegro/support
SLOVENIA	080 697 267 (brezplačna številka)	www.samsung.com/slovenia/support
SERBIA	011 321 6899	www.samsung.com/rs/support
BULGARIA	*3000 Цена в мрежата 0800 111 31. Безплатна телефонна линия	www.samsung.com/bg/support
ROMANIA	*8000 (apel in retea) 08008-726-78-64 (08008-SAMSUNG) Apel GRATUIT	www.samsung.com/ro/support
CYPRUS	8009 4000 only from landline, toll free	www.samsung.com/gr/support
GREECE	80111-SAMSUNG (80111 726 7864) only from land line (+30) 210 6897691 from mobile and land line	
LITHUANIA	8-800-77777	www.samsung.com/lt/support
LATVIA	8000-7267	www.samsung.com/lv/support
ESTONIA	800-7267	www.samsung.com/ee/support



Klimatizacijski uređaj

Priručnik za korisnike

AR**MSFP**

- Hvala što ste kupili klimatizacijski uređaj Samsung.
- Prije rukovanja uređajem pažljivo pročitajte ovaj korisnički priručnik i čuvajte ga za buduću upotrebu.



SAMSUNG

Sadržaj

Sigurnosne informacije	4
Sigurnosne informacije	4
Ukratko	12
Pregled unutarnje jedinice	12
Zaslon	
Pregled daljinskog upravljača	13
Umetanje baterija	
Rad daljinskog upravljača	14
Načini rada	
Regulacija temperature	
Regulacija brzine ventilatora	
Regulacija smjera protoka zraka	
Pametno upravljanje napajanjem	16
Hlađenje	16
Način Cool	
Funkcija hlađenja 2-Step	
Odvlaživanje	17
Način Dry	
Grijanje	18
Način Heat	
Brze pametne značajke	19
Način Auto	
Način Fan	
Funkcija Fast	
Funkcija Comfort	
Funkcija zvučnog signala	
Funkcija Quiet	
Značajke uštede energije	22
Ušteda energije	22
Funkcija Single user	
Funkcija Vrijeme uključivanja/Vrijeme isključivanja	
Funkcija good'sleep	

Čišćenje i održavanje

25

Kratke napomene o čišćenju

25

Rješavanje problema

27



Ispravno odlaganje proizvoda (Električni i elektronički otpad)

(Primjenjivo Primjenjuje se u zemljama s posebnim sustavima za prikupljanje otpada)

Ova oznaka na proizvodu, dodatnoj opremi ili u literaturi ukazuje na to da se proizvod i njegova elektronička oprema (npr., punjač, slušalice, USB kabel) ne bi trebali odlagati s ostalim kućanskim otpadom na kraju radnog vijeka. Da biste spriječili moguću štetu za okoliš ili ljudsko zdravlje nekontroliranim odlaganjem otpada, odvojite ovaj predmet od ostalih vrsta otpada i odgovorno reciklirajte kako biste promicali održivu ponovnu upotrebu materijalnih resursa.

Korisnici u kućanstvima trebali bi kontaktirati prodavača kod kojega su kupili proizvod ili ured lokalne vlasti za pojedinosti o tome gdje i kako se ovaj predmet može odnijeti kako bi recikliranje bilo sigurno za okoliš.

Korisnici u tvrtkama trebaju kontaktirati dobavljača i provjeriti uvjete i odredbe kupovnog ugovora. Ovaj proizvod i njegova elektronička oprema ne smije se miješati s drugim komercijalnim otpadom.



Ispravno odlaganje baterija koje se koriste sa proizvodom

(Primjenjivo Primjenjuje se u zemljama s posebnim sustavima za prikupljanje otpada)

Ova oznaka, prikazana na proizvodu, pratećoj literaturi ili pakiranju, pokazuje da na kraju radnog vijeka, baterije korištene sa ovim proizvodom ne treba odlagati zajedno sa ostalim otpadom iz kućanstva. Tamo gdje su dani, kemijski simboli Hg, Cd ili Pb označavaju da baterija sadrži živu, kadmij ili olovo iznad praga vrijednosti dopuštenih direktivom EU 2006/66. Ako baterije nisu odgovarajuće odložene, ove materije mogu štetno djelovati na ljudsko zdravlje ili okoliš.

Kako biste zaštitili prirodne resurse i promovirali ponovnu uporabu materijala, molimo odvojite baterije od ostalog otpada i reciklirajte ih putem lokalnog sustava za odlaganje baterija.

Informacije o obvezama tvrtke Samsung u pogledu okoliša i regulatornih obveza specifičnih za proizvod npr. REACH, posjetite stranicu: samsung.com/uk/aboutsamsung/samsungelectronics/corporatecitizenship/data_corner.html

Sigurnosne informacije

Prije upotrebe novog klimatizacijskog uređaja pažljivo pročitajte ovaj priručnik kako biste bili sigurni da znate kako sigurno i učinkovito raditi s opsežnim značajkama i funkcijama svog novog uređaja.





Budući da se sljedeće upute za rad odnose na različite modele, karakteristike vašeg klimatizacijskog uređaja mogu se neznatno razlikovati od onih opisanih u ovom priručniku. Ako imate pitanja, nazovite najbliži kontaktni centar ili potražite pomoć i informacije na mreži, na stranici www.samsung.com.

UPOZORENJE

Rizici ili opasni postupci koji mogu rezultirati teškim osobnim ozljedama ili smrću.

OPREZ

Rizici ili opasni postupci koji mogu rezultirati lakšim osobnim ozljedama ili oštećenjem imovine.

-  Slijedite upute.
-  NEMOJTE pokušavati.
-  Uređaj mora biti uzemljen kako bi se spriječio strujni udar.
-  NEMOJTE rastavljati.
-  Isključite napajanje.

ZA MONTAŽU

UPOZORENJE

-  **Upotrebljavajte kabel za napajanje sa specifikacijama navedenim za napajanje ovog proizvoda (ili višim) i upotrebljavajte ga samo za ovaj uređaj. Osim toga, nemojte upotrebljavati produžni kabel.**

- Produžavanje kabela za napajanje može rezultirati strujnim udarom ili požarom.

- Nemojte upotrebljavati električni transformator. To može rezultirati strujnim udarom ili požarom.
- Ako su napon / frekvencija / nazivna struja drukčiji, može doći do požara.

Montažu uređaja mora provesti kvalificirani tehničar ili servisna tvrtka.

- Ako to ne učinite, može doći do strujnog udara, požara, eksplozije, problema s proizvodom ili ozljede te se može poništiti jamstvo instaliranog proizvoda.

Montirajte izolacijsku sklopku pored klimatizacijskog uređaja (ali ne na pločama klimatizacijskog uređaja) te strujni prekidač za klimatizacijski uređaj.

- U protivnom može doći do strujnog udara ili požara.

Dobro pričvrstite vanjsku jedinicu kako njezin električni dio ne bi bio izložen.

- U protivnom može doći do strujnog udara, požara, eksplozije ili problema s proizvodom.

- ⊘ **Nemojte montirati uređaj u blizini zapaljivih materijala. Nemojte montirati uređaj na vlažno, masno ili prašnjavo mjesto, na mjesto izloženo izravnom sunčevom svjetlu i vodi (ili kiši). Nemojte montirati uređaj na mjestu gdje bi mogao curiti plin.**

- To može rezultirati strujnim udarom ili požarom.

Nikada nemojte montirati vanjsku jedinicu na mjestima kao što je visok vanjski zid gdje bi mogla pasti.

- Ako vanjska jedinica padne, to može rezultirati ozljedom, smrću ili oštećenjem imovine.

- ⚡ **Ovaj uređaj mora biti ispravno uzemljen. Nemojte uzemljivati uređaj u plinsku cijev, plastičnu vodovodnu cijev ili telefonsku liniju.**

- U protivnom može doći do strujnog udara, požara ili eksplozije.

- Obavezno upotrijebite utičnicu s uzemljenjem.



OPREZ



Molimo Vas da nakon ugradnje pokrijete klima uređaj polietilenskom vrećom, te je uklonite prilikom pokretanja klima uređaja.

Montirajte uređaj na ravnu i tvrdu površinu koja može podnijeti njegovu težinu.

- U protivnom može doći neobičajenih vibracija, buke ili problema s proizvodom.

Ispravno montirajte odvodno crijevo kako bi se pravilno odlijevala voda.

- U protivnom može doći do prelijevanja vode i oštećenja imovine. Izbjegavajte dodavanje odvoda u otpadne cijevi jer bi se mogao stvarati neugodan miris.

Kada montirate vanjsku jedinicu, odvodno crijevo mora biti spojeno tako da odvod bude ispravan.

- Voda koju vanjska jedinica stvara tijekom grijanja može se preliti i uzrokovati oštećenje imovine. Posebice, ako zimi padne komad leda, može doći do ozljede, smrti ili oštećenja imovine.

ZA NAPAJANJE



UPOZORENJE



Kada je strujni prekidač oštećen, kontaktirajte najbliži servisni centar.



Nemojte povlačiti ili pretjerano svijati strujni vod. Nemojte svijati ili vezati strujni vod. Nemojte prebacivati strujni vod preko metalnog predmeta, stavljati teške predmete na njega, umetati ga između predmeta ili ga gurati u prostor iza uređaja.

- To može rezultirati strujnim udarom ili požarom.

 **OPREZ**

 **Kada ne upotrebljavate klimatizacijski uređaj duže vrijeme ili tijekom grmljavine/sijevanja, isključite napajanje na strujnom prekidaču.**

- U protivnom može doći do strujnog udara ili požara.

ZA UPOTREBU

 **UPOZORENJE**

 **Ako se uređaj poplavi, kontaktirajte najbliži servisni centar.**

- U protivnom može doći do strujnog udara ili požara.

Ako uređaj proizvodi neobičnu buku, miris paljevine ili dima, odmah isključite napajanje i kontaktirajte najbliži servisni centar.

- U protivnom može doći do strujnog udara ili požara.

U slučaju curenja plina (propana, propan-butana itd.) odmah prozračite bez dodirivanja strujnog voda. Nemojte dodirivati uređaj ni strujni vod.

- Nemojte upotrebljavati ventilator.
- Iskra može uzrokovati eksploziju ili požar.

U slučaju premještanja klimatizacijskog uređaja, kontaktirajte najbliži servisni centar.

- U protivnom može doći do problema s proizvodom, curenja vode, strujnog udara ili požara.
- Usluga isporuke za proizvod nije omogućena. Ako premjestite proizvod na drugo mjesto, bit će vam naplaćeni troškovi sastavljanja i instalacije.
- Osobito ako želite montirati proizvod na neuobičajena mjesta kao što su industrijski prostori ili u blizini mora gdje je izložen soli u zraku, kontaktirajte najbliži servisni centar.

 **Nemojte dirati strujni prekidač mokrim rukama.**

- To može rezultirati strujnim udarom.

Nemojte isključivati klimatizacijski uređaj strujnim prekidačem ako radi.

- Isključivanje i ponovno uključivanje klimatizacijskog uređaja strujnim prekidačem može prouzročiti iskru i rezultirati strujnim udarom ili požarom.

Nakon raspakiravanja klimatizacijskog uređaja sve materijale iz paketa držite izvan dohvata djece jer mogu biti opasni za njih.

- Ako dijete stavi vrećicu preko glave, može se ugušiti.

Nemojte dirati krilce protoka zraka rukama ili prstima tijekom grijanja.

- To može rezultirati strujnim udarom ili opekotinama.

Nemojte stavljati prste ili strane predmete u ulaz/izlaz zraka na klimatizacijskom uređaju.

- Posebno pripazite da se djeca ne ozlijede gurajući prste u proizvod.

Nemojte udarati ili povlačiti klimatizacijski uređaj prekomjernom silom.

- To može rezultirati požarom, ozljedom ili problemima s proizvodom.

U blizini vanjske jedinice nemojte stavljati predmete po kojima se djeca mogu popeti do uređaja.

- Djeca bi se mogla ozbiljno ozlijediti.

Nemojte upotrebljavati klimatizacijski uređaj duže vrijeme u slabo prozračenim prostorima ili blizu nemoćnih osoba.

- To može biti opasno zbog nedostatka kisika pa otvorite prozor najmanje svakih sat vremena.



Ako strana tvar kao što je voda uđe u uređaj, isključite napajanje i kontaktirajte najbliži servisni centar.

- U protivnom može doći do strujnog udara ili požara.

 **Nemojte sami pokušavati popravljati, rastavljati ili mijenjati uređaj.**

- Nemojte upotrebljavati nestandardne osigurače (bakreni, od čelične žice itd.).
- U protivnom može doći do strujnog udara, požara, problema s proizvodom ili ozljede.

 **OPREZ**

 **Ne stavljajte predmete ili uređaje ispod unutarnje jedinice.**

- Voda koja kaplje iz unutarnje jedinice može rezultirati požarom ili oštećenjem imovine.

Provjerite je li instalacijski okvir vanjske jedinice čitav najmanje jednom godišnje.

- U protivnom može doći do ozljede, smrti ili oštećenja imovine.
- Da biste spriječili ozljede, obavezno promijenite smjerove elisa vodoravnog protoka zraka nakon zaustavljanja kretanja elise okomitog protoka zraka.

Maksimalna struja izmjerena prema standardu IEC za sigurnost i struja izmjerena prema standardu ISO za energetske učinkovitost.

 **Nemojte stajati na uređaju ili na njega stavljati predmete (kao što su odjeća, upaljene svijeće, upaljene cigarete, posude, kemikalije, metalni predmeti itd.).**

- To može rezultirati strujnim udarom, požarom, problemima s proizvodom ili ozljedama.

Nemojte rukovati uređajem mokrim rukama.

- To može rezultirati strujnim udarom.

Nemojte po površini uređaj prskati hlapljiva sredstva kao što je insekticid.

-
- Osim što je štetno za ljude, to može rezultirati strujnim udarom, požarom ili problemima s proizvodom.

Nemojte piti vodu iz klimatizacijskog uređaja.

- Voda može biti štetna za ljude.

Nemojte prekomjerno pritiskati daljinski upravljač i nemojte ga rastavljati.**Nemojte dirati cijevi spojene na proizvod.**

- To može rezultirati opekotinama ili ozljedom.

Nemojte upotrebljavati klimatizacijski uređaj za čuvanje precizne opreme, hrane, životinja, biljaka ili kozmetike, ili u bilo koje druge neuobičajene svrhe.

- To može rezultirati oštećenjem imovine.

Izbjegavajte duže izravno izlaganje ljudi, životinja ili biljaka protoku zraka iz klimatizacijskog uređaja.

- To može naštetiti ljudima, životinjama ili biljkama.

Ovaj uređaj nije namijenjen osobama (uključujući djecu) s umanjenim fizičkim, osjetilnim ili mentalnim sposobnostima, odnosno s nedostatkom iskustva i znanja, bez nadzora ili uputa u vezi s upotrebom uređaja osobe koja je odgovorna za njihovu sigurnost. Djeca trebaju biti pod nadzorom kako bi se osiguralo da se ne igraju uređajem.

Za upotrebu u Europi: Ovaj uređaj mogu koristiti djeca od navršениh 8 godina, osobe smanjenih fizičkih, osjetilnih ili mentalnih sposobnosti te osobe koje nemaju znanje i iskustvo ako su pod nadzorom ili upućeni u rukovanje uređajem na siguran način i shvaćaju s time povezane rizike. Djeca se ne

smiju igrati s uređajem. Djeca ne smiju čistiti niti održavati uređaj bez nadzora.

ZA ČIŠĆENJE

UPOZORENJE

 **Nemojte čistiti uređaj tako da ga izravno prskate vodom. Nemojte upotrebljavati benzen, razrjeđivač ili alkohol za čišćenje uređaja.**

- To može rezultirati gubljenjem boje, deformacijom, oštećenjem, strujnim udarom ili požarom.

Prije čišćenja ili održavanja isključite napajanje i pričekajte dok se ventilator ne zaustavi.

- U protivnom može doći do strujnog udara ili požara.

OPREZ

 **Pripazite prilikom čišćenja površine izmjenjivača topline vanjske jedinice jer ima oštre rubove.**

- To bi trebao napraviti kvalificirani tehničar, kontaktirajte svog montera ili servisni centar.

 **Nemojte sami čistiti unutrašnjost klimatizacijskog uređaja.**

- Za čišćenje unutrašnjosti uređaja kontaktirajte najbliži servisni centar.
- Kada čistite filter, pogledajte opise u odjeljku „Brzo čišćenje”.
- U protivnom može doći do oštećenja, strujnog udara ili požara.
- Pri radu s izmjenjivačem topline pripazite na oštre rubove površine.

Pregled unutarnje jedinice

Stvarni se proizvod može neznatno razlikovati od slike u nastavku.

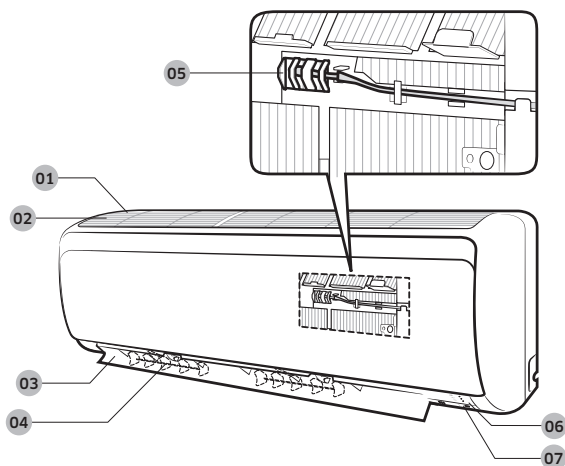

- 01 Ulaz zraka
- 02 Zračni filter
- 03 Krilce protoka zraka (gore i dolje)
- 04 Krilce protoka zraka (lijevo i desno)
- 05 Senzor sobne temperature
- 06 Zaslon
- 07 Gumb napajanja /
prijemnik daljinskog upravljača

Zaslon

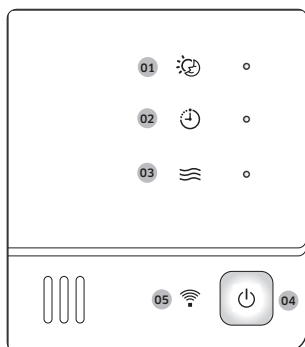

- 01 Pokazatelj funkcije good'sleep
- 02 Pokazatelj brojača vremena
Pokazatelj funkcije automatskog čišćenja
- 03 Indikator rada
- 04 Gumb napajanja
- 05 Prijemnik daljinskog upravljača

Pregled daljinskog upravljača

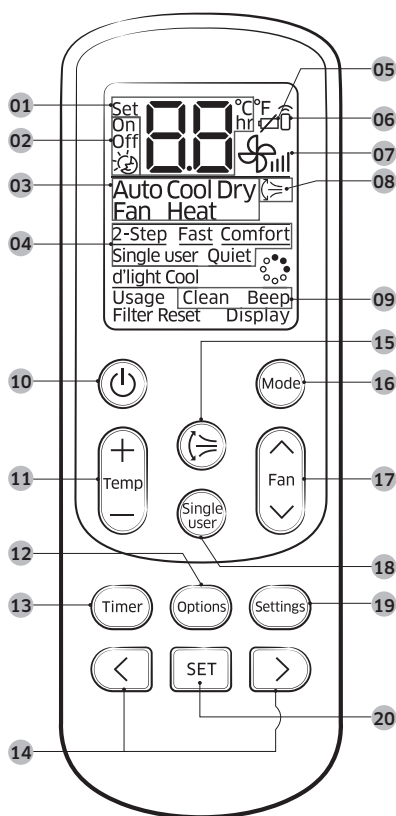

- 01 Pokazatelj postavljene temperature
- 02 Pokazatelj opcije brojača vremena
- 03 Pokazatelj načina rada
- 04 Pokazatelj opcija
- 05 Pokazatelj slabe baterije
- 06 Pokazatelj prijena
- 07 Pokazatelj brzine ventilatora
- 08 Pokazatelj okomitog zakretanja krilaca
- 09 Pokazatelj postavki
- 10 Gumb napajanja
- 11 Gumb temperature
- 12 Gumb opcija
- 13 Gumb brojača vremena
- 14 Gumb smjera/odabira
- 15 Gumb okomitog zakretanja krilaca
- 16 Gumb načina
- 17 Gumb brzine ventilatora
- 18 Gumb Jedan korisnik
- 19 Gumb postavki
- 20 Gumb POSTAVLJANJE

NAPOMENA

- Opisi u ovom priručniku prvenstveno su zasnovani na gumbima daljinskog upravljača.
- Iako se na zaslonu daljinskog upravljača prikazuje Virus Doctor (🦠) / d'light Cool / Usage / Filter Reset / Display, na ovom modelu to nije dostupno.

Umetanje baterija

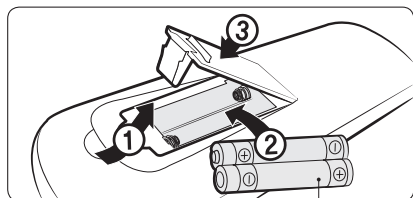

dvije baterije od 1,5V tipa AAA

Rad daljinskog upravljača

Klimatizacijski uređaj možete jednostavno upotrebljavati odabirom načina, a zatim regulacijom temperature, brzine ventilatora te smjera zraka.



Načini rada

Trenutačni način možete mijenjati između Auto, Cool, Dry, Fan i Heat pritiskom na gumb .

Regulacija temperature

Temperaturu možete regulirati u svakom načinu na sljedeći način:

Način	Regulacija temperature
Auto/Cool/Heat	Namjestite po 1 °C od 16 °C do 30 °C.
Dry	Namjestite po 1 °C od 18 °C do 30 °C.
Fan	Ne možete regulirati temperaturu.

NAPOMENA

Načine Cool, Dry i Heat možete upotrebljavati u sljedećim uvjetima:

Način	Cool	Dry	Heat
Unutarnja temperatura	od 16 °C do 32 °C	od 18 °C do 32 °C	27 °C ili manja
Vanjska temperatura	od -5 °C do 46 °C (**09/12**) od -10 °C do 46 °C (**07/18/24**)	od -5 °C do 46 °C (**09/12**) od -10 °C do 46 °C (**07/18/24**)	od -10 °C do 24 °C (**09/12**) od -15 °C do 24 °C (**07/18/24**)
Unutarnja vlažnost	80% ili manje relativne vlažnosti	-	-

- Ako klimatizacijski uređaj duže vrijeme radi u okruženju s velikom vlagom u načinu Cool, može doći do kondenzacije.
- Ako se vanjska temperatura spusti na -5°C, kapacitet grijanja može se smanjiti na od 60% do 70% navedenog kapaciteta.

Model : AJ***

Način	Cool	Dry	Heat
Unutarnja temperatura	od 16 °C do 32 °C	od 18 °C do 32 °C	27 °C ili manja
Vanjska temperatura	od -5 °C do 46 °C	od -5 °C do 46 °C	od -15 °C do 24 °C
Unutarnja vlažnost	80% ili manje relativne vlažnosti	-	-
Napomena	AJ100*** Vanjska temperatura: od -10°C do 46°C .	AJ100*** Vanjska temperatura: od -10°C do 46°C.	

- Standardna vrijednost temperature za grijanje iznosi 7°C. Ukoliko vanjska temperatura padne na vrijednost 0°C ili nižu, kapacitet grijanja će opasti ovisno o vrijednosti temperature.
- Ukoliko se hlađenje koristi na temperaturama iznad 32°C (unutarnja temperatura), puni kapacitet hlađenja nije dostupan.

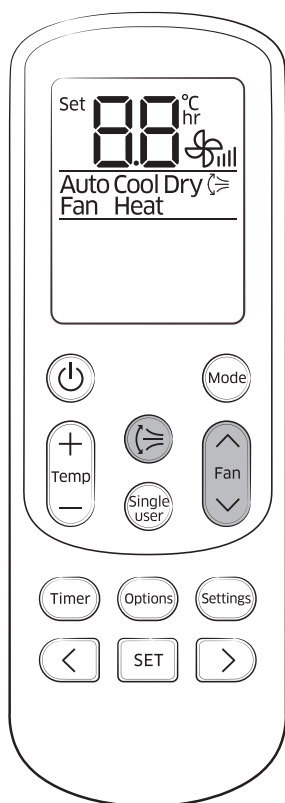

Regulacija brzine ventilatora

U svakom načinu možete odabrati sljedeće brzine ventilatora:

Način	Raspoložive brzine ventilatora
Auto/Dry	☼ _I (automatski)
Cool/Heat	☼ _I (automatski), ☼ _I (mala), ☼ _{II} (srednja), ☼ _{III} (velika), ☼ _{IV} (turbo)
Fan	☼ _I (mala), ☼ _{II} (srednja), ☼ _{III} (velika), ☼ _{IV} (turbo)

Regulacija smjera protoka zraka

Zadržite stalan smjer okomitog protoka zraka zaustavljanjem kretanja elise okomitog protoka zraka.

U funkciji ►

NAPOMENA

- Ako ručno namjestite krilca za okomiti protok zraka, kada isključite klimatizacijski uređaj, može se dogoditi da se ne zatvore u potpunosti.
- Smjerom okomitog protoka zraka možete upravljati kada je uključena funkcija good'sleep u načinu Heat, ali ne i u načinu Cool.

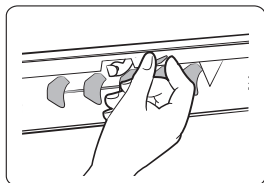

Vodoravni protok zraka (ručno)

Zadržite stalan smjer vodoravnog protoka zraka ručnim mijenjanjem smjerova elisa vodoravnog protoka zraka.

Hlađenje

Pametne i snažne funkcije hlađenja klimatizacijskog uređaja Samsung zatvoreni prostor čine hladnim i ugodnim.

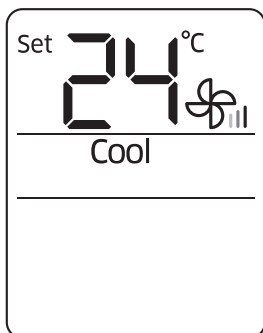

Način Cool

Upotrijebite način Cool kako biste se rashladili tijekom vrućina.



NAPOMENA

- Kako bi vam bilo ugodno, održavajte razliku između vanjske i unutarnje temperature unutar 5 °C u načinu Cool.
- Nakon odabira načina Cool odaberite funkciju, temperaturu i brzinu ventilatora.
 - Da biste brzo rashladili prostoriju, odaberite nisku temperaturu i snažnu brzinu ventilatora.
 - Za uštedu energije odaberite visoku temperaturu i slabu brzinu ventilatora.
 - Kada se unutarnja temperatura približi postavljenoj, kompresor će raditi malom brzinom kako bi uštedio energiju.

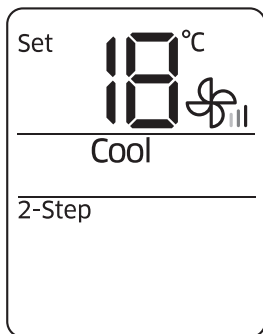

Funkcija hlađenja 2-Step

Upotrijebite funkciju hlađenja 2-Step kako biste brzo postigli postavljenu temperaturu. Klimatizacijski uređaj automatski namješta brzinu ventilatora i smjer protoka zraka. Ovu funkciju možete odabrati samo kada je u pogonu način Cool.

U načinu Cool ►  ►   ►

Odaberite 2-Step. ► 

Odvlaživanje

Funkcija odvlaživanja klimatizacijskog uređaja Samsung zatvoreni prostor čini suhim i ugodnim.

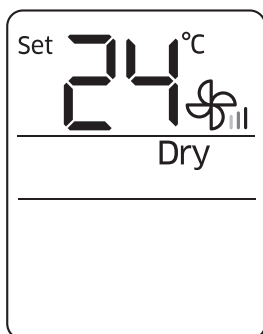

Način Dry

Upotrijebite način Dry tijekom kišovitog ili vlažnog vremena.

 ►  ► Odaberite Dry.

NAPOMENA

- Što je niža postavljena temperatura, to je veći kapacitet odvlaživanja. Ako se trenutačna vlaga čini prevelikom, namjestite postavljenu temperaturu na nisku temperaturu.
- Način Dry ne možete upotrebljavati za grijanje. Način Dry oblikovan je kao dodatak hlađenju.

Grijanje

Funkcija grijanja klimatizacijskog uređaja Samsung zatvoreni prostor čini toplim i ugodnim.

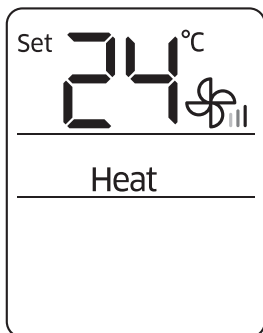

Način Heat

Upotrijebite način Heat kako bi vam bilo toplo.



NAPOMENA

- Dok se klimatizacijski uređaj zagrijava, ventilator na početku neće raditi otprilike 3 do 5 minuta kako bi se spriječio hladno ispuhivanje.
- Ako klimatizacijski uređaj ne zagrijava dostatno, upotrijebite dodatni uređaj za grijanje u kombinaciji s klimatizacijskim uređajem.
- Kada je vanjska temperatura niska i vlaga velika u načinu Grijanje, može se pojaviti mraz na izmjenjivaču topline vanjske jedinice. To može smanjiti učinkovitost grijanja. Ako se to dogodi, klimatizacijski uređaj pokreće funkciju odmrzavanja od 5 do 12 minuta kako bi se uklonio mraz s izmjenjivača topline vanjske jedinice.
- Kada je u pogonu funkcija odmrzavanja, zrak ne izlazi iz unutrašnje jedinice kako bi se spriječio izlazak hladnog zraka. Kada završi funkcija odmrzavanja, nakon nekog vremena izlazi topao zrak.
- Ciklus funkcije odmrzavanja može se skratiti ovisno o količini mraza na vanjskoj jedinici.
- Ciklus funkcije odmrzavanja može se također skratiti ovisno o vlazi zbog kiše i snijega.
- Kada je u pogonu funkcija odmrzavanja, ne možete odabrati druge funkcije daljinskim upravljačem. Odaberite ih nakon što završi funkcija odmrzavanja.

Brze pametne značajke

Postoje različite dodatne funkcionalnosti koje pruža klimatizacijski uređaj Samsung.

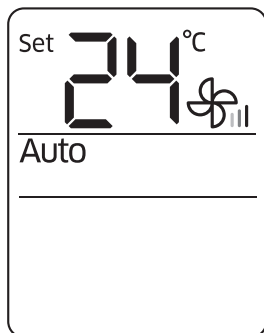

Način Auto

Upotrijebite način Auto kada želite da klimatizacijski uređaj automatski upravlja radom. Klimatizacijski uređaj pružit će najugodniju moguću atmosferu.

 ►  ► Odaberite Auto.

NAPOMENA

- Kada se čini da je unutarnja temperatura viša ili niža od postavljene, klimatizacijski uređaj automatski proizvodi hladan zrak kako bi smanjio unutarnju temperaturu ili topao zrak kako bi povišio unutarnju temperaturu.

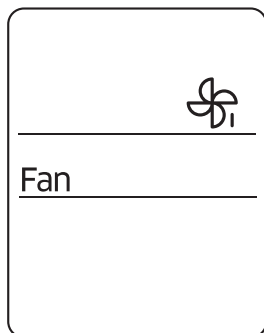

Način Fan

Upotrijebite način Fan ako želite da klimatizacijski uređaj radi kao obični ventilator. Klimatizacijski uređaj proizvodi prirodan povjetarac.

 ►  ► Odaberite Fan.

NAPOMENA

- Ako klimatizacijski uređaj ne namjeravate upotrebljavati duže vrijeme, prosušite ga pokretanjem načina Fan u trajanju od 3 ili 4 sata.
- Vanjska jedinica nije oblikovana za rad u načinu Fan kako bi se spriječilo da hladan zrak ulazi kroz jedinicu. To je normalno za klimatizacijski uređaj i ne znači da je došlo do kvara.

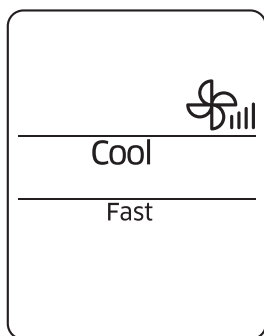

Funkcija Fast

Upotrijebite funkciju Fast za brzo hlađenje ili grijanje prostorije. Ta je funkcija najsnažnija funkcija hlađenja i grijanja koju pruža klimatizacijski uređaj. Tu funkciju možete odabrati u načinima Cool i Heat.

U načinu Cool ili Heat ►  ►   ►

Odaberite Fast. ► 

NAPOMENA

- Ako odaberete funkciju Fast dok su u pogonu funkcije kao što su 2-Step hlađenje, Comfort, Single user, Quiet ili good'sleep, te se funkcije poništavaju.
- Možete promijeniti smjer protoka zraka.
- Ne možete promijeniti postavljenu temperaturu i brzinu ventilatora.
- Kada odaberete funkciju Fast u načinu Heat, nećete moći povećati brzinu ventilatora kako bi se spriječilo ispuhivanje hladnog zraka.

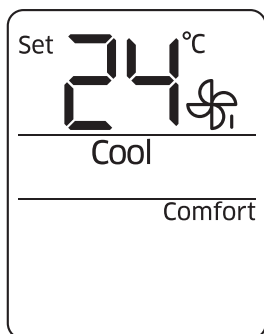

Funkcija Comfort

Upotrijebite funkciju Comfort ako vam se čini da je trenutno hlađenje ili grijanje prejako. Klimatizacijski uređaj blago hladi ili zagrijava. Tu funkciju možete odabrati u načinima Cool i Heat.

U načinu Cool ili Heat ►  ►   ►

Odaberite Comfort. ► 

NAPOMENA

- Možete promijeniti postavljenu temperaturu i smjer protoka zraka.
- Ne možete promijeniti brzinu ventilatora.
- Ako odaberete funkciju Comfort dok su u pogonu funkcije kao što su 2-Step hlađenje, Fast, Single user, Quiet ili good'sleep, te se funkcije poništavaju.
- Ako vam se čini da je hlađenje ili grijanje u funkciji Comfort preslabo, poništite funkciju Comfort.

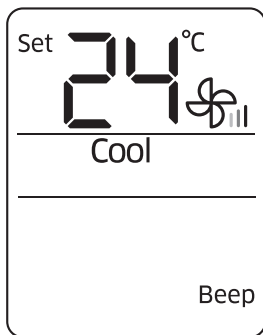

Funkcija zvučnog signala

Upotrijebite funkciju zvučnog signala da biste uključili ili isključili zvučni signal koji se reproducira kada pritisnete gumb na daljinskom upravljaču.

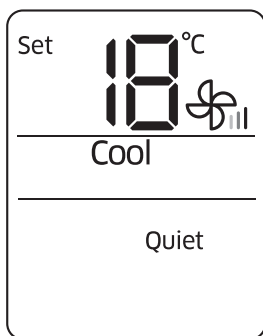

Funkcija Quiet

Upotrijebite funkciju Quiet da biste smanjili buku u radu. Tu funkciju možete odabrati u načinima Cool i Heat.



NAPOMENA

- Možete promijeniti postavljenu temperaturu i smjer protoka zraka.
- Ne možete promijeniti brzinu ventilatora.
- Ako odaberete funkciju Quiet dok su u pogonu funkcije kao što su 2-Step hlađenje, Fast, Comfort, Single user ili good'sleep, te se funkcije poništavaju.

Ušteda energije

Ako koristite multi sistem, ova funkcija nije podržana.

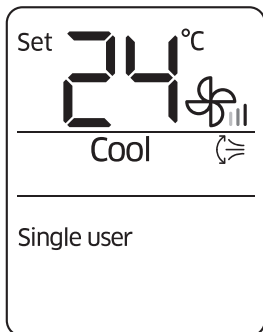



Funkcija Single user

Upotrijebite funkciju Single user da biste smanjili potrošnju električne energije dok se hladite ili grijete. Tu funkciju možete odabrati u načinima Cool i Heat.

U načinu Cool ili Heat ► 

NAPOMENA

- Kada se pokrene funkcija Single user, uzorak  prikazuje se na daljinskom upravljaču na nekoliko sekundi i automatski započinje okomito zakretanje krilaca.
- Ako odaberete Single user dok su u pogonu funkcije kao što je 2-Step hlađenje, Fast, Comfort, Quiet ili good'sleep, ti se načini poništavaju.
- Nakon odabira funkcije Single user možete promijeniti postavljenu temperaturu (od 24 °C do 30 °C u načinu Cool, od 16 °C do 30 °C u načinu Heat), brzinu ventilatora te smjer okomitog protoka zraka.
- Kada je funkcija Single user uključena u načinu Cool dok je temperatura postavljena na manje od 24 °C, postavljena temperatura automatski se podiže na 24 °C. No ako je postavljena temperatura između 25 °C i 30 °C, ona ostaje ista.
- Čak i kada isključite funkciju Single user, okomito zakretanje krilaca nastavlja se dok ga ne isključite gumbom za okomito zakretanje krilaca .
- Možete također pokrenuti funkciju Single user pritiskom na gumb Options .

U načinu Cool ili Heat ►  ►   ►

Odaberite Single user. ► 

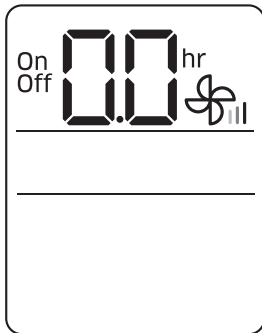

Funkcija Vrijeme uključivanja/Vrijeme isključivanja

Upotrijebite Vrijeme uključivanja/Vrijeme isključivanja da biste uključili ili isključili klimatizacijski uređaj nakon postavljenog vremena.

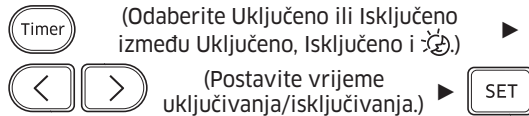

- Pritisnite gumb (Brojač vremena) za mijenjanje trenutne funkcije između **On**, **Off** i (good'sleep). (good'sleep) se prikazuje samo u načinima Cool i Heat.

NAPOMENA



- Možete postaviti vrijeme između 0,5 i 24 sata. Postavite vremenski interval na 0,0 za otkazivanje funkcije Vrijeme uključivanja/Vrijeme isključivanja.
- Kada pokrenete funkciju Vrijeme uključivanja/Vrijeme isključivanja, pokazatelj brojača vremena () prikazuje se na zaslonu unutarnje jedinice.
- Nakon pokretanja funkcije Vrijeme uključivanja možete promijeniti način i postavljenu temperaturu. Postavljenu temperaturu ne možete promijeniti dok je u pogonu način Fan.
- Ne možete postaviti isto vrijeme za Vrijeme uključivanja i za Vrijeme isključivanja.

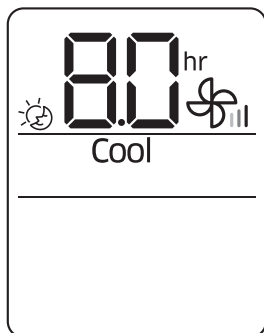

Kombiniranje funkcija Vrijeme uključivanja i Vrijeme isključivanja	
Kada je klimatizacijski uređaj isključen	Primjer) Vrijeme uključivanja: 3 sata, Vrijeme isključivanja: 5 sati Klimatizacijski uređaj uključuje se 3 sata nakon pokretanja funkcije Vrijeme uključivanja/Vrijeme isključivanja, ostaje uključen 2 sata, zatim se automatski isključuje.
Kada je klimatizacijski uređaj uključen	Primjer) Vrijeme uključivanja: 3 sata, Vrijeme isključivanja: 1 sat Klimatizacijski uređaj isključuje se 1 sat nakon pokretanja funkcije Vrijeme uključivanja/Vrijeme isključivanja, zatim se uključuje 2 sata od trenutka kada je isključen.



Funkcija good'sleep

Upotrijebite funkciju good'sleep kako biste dobro spavali preko noći i uštedjeli energiju. Tu funkciju možete odabrati u načinima Cool i Heat.

U načinu Cool ili Heat ►  (Odaberite  između Uključeno, ►
Isključeno i )

  (Postavite vrijeme rada.) ► 

- Pritisnite gumb  (Brojač vremena) za mijenjanje trenutne funkcije između On, Off i  (good'sleep).

NAPOMENA

- Postavljenu temperaturu možete namjestiti po 1 °C od 16 °C do 30 °C.
- Preporučene i optimalne postavljene temperature u funkciji good'sleep su sljedeće:

Način	Preporučena postavljena temperatura	Optimalna postavljena temperatura
Cool	od 25 °C do 27 °C	26 °C
Heat	od 21 °C do 23 °C	22 °C

- Kada pokrenete funkciju good'sleep, pokazatelj  (good'sleep) prikazuje se na zaslonu unutarnje jedinice.
- Vrijeme rada možete postaviti između 0,5 i 12 sati. Postavite vrijeme rada na 0,0 da biste otkazali funkciju good'sleep.
- Zadano vrijeme rada za funkciju good'sleep u načinu Cool 8 je sati. Ako je vrijeme rada postavljeno na više od 5 sati, funkcija Wake up počinje sat vremena prije postavljenog vremena. Klimatizacijski uređaj automatski se zaustavlja kada vrijeme rada istekne.
- Kada se funkcije Vrijeme uključivanja, Vrijeme isključivanja i good'sleep preklapaju, klimatizacijski uređaj namješta brojač vremena prema funkciji koju ste posljednju pokrenuli.

Kratke napomene o čišćenju

Pokretanje funkcije automatskog čišćenja

Trajanje čišćenja (minute)	
Auto (Cool), Cool, Dry	30
Auto (Heat), Heat, Fan	15

NAPOMENA

- Kada postavite brojač vremena automatskog čišćenja, na zaslonu daljinskog upravljača treperi **Clean**, a zatim nestaje. Pokazatelj Brojača vremena (🕒) također se prikazuje na zaslonu unutrašnje jedinice.
- Kada je klimatizacijski uređaj isključen, funkcija automatskog čišćenja pokreće se odmah kada je odabrana. Kada je klimatizacijski uređaj uključen, funkcija automatskog čišćenja pokreće se kada klimatizacijski uređaj prestane raditi.
- Tijekom funkcije automatskog čišćenja unutarnji ventilator nastavlja raditi, a krilca protoka ostaju otvorena kako bi izbacivala zrak iz okoline.

Vanjsko čišćenje unutarnje jedinice i izmjenjivača topline vanjske jedinice

Meka četkica
Tkanina navlažena mlakom vodom

Prije čišćenja obavezno isključite opremu i iskopčajte utikač.

Za čišćenje prašine prskajte vodom.

OPREZ

- Nemojte čistiti zaslon alkalnim deterdžentom.

- Za čišćenje površina nemojte upotrebljavati sumpornu kiselinu, hidrokloridnu kiselinu ili organske otopine (kao što su razrjeđivač, kerozin i aceton). Nemojte stavljati naljepnice na klimatizacijski uređaj jer biste time mogli oštetiti površinu.
- Kada čistite i pregledavate izmjenjivač topline na vanjskoj jedinici, kontaktirajte lokalni servisni centar za pomoć.

Čišćenje filtra

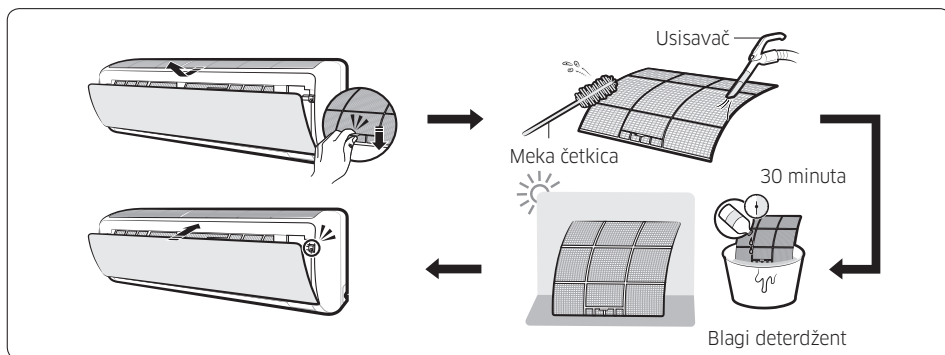

OPREZ

- Nemojte trljati filter zraka četkicom ili nekim drugim priborom za čišćenje. Mogli biste oštetiti filter.
- Pri sušenju nemojte izlagati filter zraka izravnom sunčevom svjetlu.

NAPOMENA

- Čistite filter zraka svakih 2 tjedna. Vrijeme čišćenja ovisi o upotrebi i okolnim uvjetima.
- Ako se filter zraka suši na vlažnom području, može proizvoditi neugodne mirise. Ponovno ga očistite i osušite na dobro prozračenom području.

Rješavanje problema

Ako klimatizacijski uređaj ne radi na uobičajen način, pogledajte sljedeću tablicu kako biste uštedjeli na vremenu i nepotrebnim troškovima.

Problem	Rješenje
Klimatizacijski uređaj uopće ne radi.	<ul style="list-style-type: none">• Provjerite status napajanja, zatim ponovo pokrenite klimatizacijski uređaj.• Uključite strujni prekidač, uključite kabel za napajanje, zatim ponovo pokrenite klimatizacijski uređaj.• Provjerite je li izolator uključen.• Provjerite radi li funkcija Vrijeme isključivanja. Ponovo pokrenite klimatizacijski uređaj pritiskom na gumb napajanja.
Ne mogu promijeniti temperaturu.	<ul style="list-style-type: none">• Provjerite jesu li u pogonu načini Fan ili Fast. U tim načinima klimatizacijski uređaj automatski upravlja postavljenom temperaturom i ne možete je promijeniti.
Iz klimatizacijskog uređaja izlazi hladan ili topao zrak.	<ul style="list-style-type: none">• Provjerite je li postavljena temperatura u načinu Cool viša od trenutačne temperature ili u načinu Heat niža od trenutačne temperature. Pritisnite gumb temperature na daljinskom upravljaču da biste promijenili postavljenu temperaturu.• Provjerite je li filter zraka blokiran prljavštinom. Ako je filter zraka blokiran, može se smanjiti učinak hlađenja i grijanja. Redovito uklanjajte nečistoću.• Provjerite je li vanjska jedinica pokrivena ili instalirana u blizini prepreka. Uklonite pokrov i prepreke.

Problem	Rješenje
<p>Iz klimatizacijskog uređaja izlazi hladan ili topao zrak.</p>	<ul style="list-style-type: none"> • Provjerite radi li klimatizacijski uređaj u funkciji odmrzavanja. Kada dolazi do stvaranja leda zimi ili je vanjska temperatura preniska, klimatizacijski uređaj automatski pokreće funkciju odmrzavanja. Kada je ta funkcija u pogonu, unutarnji ventilator se zaustavlja i ne izlazi topao zrak. • Provjerite jesu li otvoreni prozori ili vrata. To može uzrokovati slabo hlađenje ili grijanje. Zatvorite vrata i prozore. • Provjerite je li klimatizacijski uređaj uključen odmah nakon prestanka hlađenja ili grijanja. U tom slučaju radi samo ventilator kako bi se zaštitio kompresor vanjske jedinice. • Provjerite je li cijev predugačka. Ako je cijev duža od maksimalne dužine, može se smanjiti učinak hlađenja i grijanja.
<p>Ne mogu promijeniti smjer protoka zraka.</p>	<ul style="list-style-type: none"> • Provjerite je li u pogonu funkcija good'sleep. Dok ta funkcija radi, ne možete regulirati smjer protoka zraka. (No smjer protoka zraka možete regulirati kada ta funkcija radi u načinu Heat.)
<p>Ne mogu promijeniti brzinu ventilatora.</p>	<ul style="list-style-type: none"> • Kada su u pogonu načini Auto, Dry ili Fast mode ili funkcija good'sleep radi u načinu Cool, klimatizacijski uređaj upravlja brzinom ventilatora automatski te ne možete promijeniti brzinu ventilatora.

Problem	Rješenje
Daljinski upravljač ne radi.	<ul style="list-style-type: none"> • Stavite nove baterije u daljinski upravljač. • Provjerite blokira li nešto senzor daljinskog upravljača. • Provjerite je li neki uređaj s jakim svjetlom u blizini klimatizacijskog uređaja. Jako svjetlo koje dolazi iz fluorescentnih žarulja ili neonskih znakova može prekidati električne valove.
Funkcija Brojač vremena uključen/ isključen ne radi.	<ul style="list-style-type: none"> • Provjerite jeste li pritisnuli gumb POSTAVLJANJE na daljinskom upravljaču nakon postavljanja vremena.
Pokazatelj neprekidno treperi.	<ul style="list-style-type: none"> • Pritisnite gumb napajanja da biste isključili klimatizacijski uređaj ili iskopčajte utikač. Ako pokazatelj i dalje treperi, kontaktirajte servisni centar.
Tijekom rada u prostoru se osjećaju neugodni mirisi.	<ul style="list-style-type: none"> • Provjerite radi li klimatizacijski uređaj u zadimljenom prostoru. Prozračite prostor ili prebacite klimatizacijski uređaj u način Fan na 3 do 4 sata. (U klimatizacijskom uređaju nema komponenti koje bi puštale jak neugodan miris.) • Provjerite jesu li odvodi čisti. Redovito ih čistite.
Pokazuje se pogreška.	<ul style="list-style-type: none"> • Ako pokazatelj unutarne jedinice treperi, kontaktirajte najbliži servisni centar. Obavezno navedite kod pogreške servisnom centru.

Problem	Rješenje
Proizvodi se buka.	<ul style="list-style-type: none"> • Kada se promijeni protok rashladnog sredstva, može doći do buke, ovisno o stanju klimatizacijskog uređaja. To je normalno.
Iz vanjske jedinice izlazi dim.	<ul style="list-style-type: none"> • Ne mora se raditi o požaru, ali to može biti para iz izmjenjivača topline dok je zimi u pogonu funkcija odmrzavanja u načinu Heat.
Voda kaplje iz spojeva cijevi vanjske jedinice.	<ul style="list-style-type: none"> • Kada se temperatura okoline izrazito mijenja, može doći do kondenzacije. To je normalno.

Kako bi obavljao svoju antimikrobnu funkciju, ovaj proizvod obrađen je biocidnom tvari srebrnim cinkovim zeolitom.