

Philips GoGear Цифровой аудиоплеер

SA1340 SA1341  
SA1350 SA1351  
без FM-тюнера

SA1345 SA1346  
SA1355 SA1356  
с FM-тюнером

# Руководство пользователя



**PHILIPS**

# Нужна помощь?

Зайдите на сайт

[www.philips.com/support](http://www.philips.com/support)

Здесь вы сможете посмотреть все вспомогательные материалы, такие как руководства пользователя, flash-учебники, последние программные обновления и ответы на часто задаваемые вопросы.

Страна	Служба поддержки	Тариф / мин.	Готовность
<b>Europe</b>			
Austria	0820 901115	€0.20	Das Kaufdatum, Modellnummer und Serial number
Belgium	070 253 010	€0.17	La date d'achat la référence et le numéro de série du produit
Czech Republic	800142100	Místní tarif	Datum zakoupení, číslo modelu a sériové číslo
Denmark	35 25 87 61	Lokal tarif	Indkøbsdato, type-, model- og serienummer
Finland	09 2290 1908	Paikallispuhelumaksun hinta	Ostopäivä ja tarkka mallinnumero ja sarjanumero
France	08 9165 0006	€0.23	La date d'achat la référence et le numéro de série du produit
Germany	0180 5 007 532	€0.12	Das Kaufdatum, Modellnummer und Serial number
Greek	0 0800 3122 1223	1 αστική μονάδα	Την ημερομηνία αγοράς και τον ακριβή κωδικό μοντέλου και τον αριθμό σειράς του προϊόντος σας
Hungary	06 80 018544	Helyi tarifa	A vásárlás dátuma, modell szám és szérszám
Ireland	01 601 1161	Local tariff	Date of Purchase, Model number and Serial number
Italy	199 404 042	€0.25	La data di acquisto, numero di modello e numero di serie
Luxemburg	26 84 30 00	Tarifification locale	La date d'achat, la référence et le numéro de série du produit
Netherlands	0900 0400 063	€0.20	De datum van aankoop, modelnummer en serienummer
Norway	2270 8250	Lokal tariff	Daetoen da du kjøpte produktet & serienummeret
Poland	022 3491504	Cena połączenia lokalnego	Data zakupu, Numer modelu i numer seryjny
Portugal	2 1359 1440	Preço local	A data de compra, número do modelo e número de série
Russia	(495) 961-1111 8 800 200-0880	по России звонок бесплатный	Дата покупки, Номер модели и Серийный номер
Slovakia	0800004551	Miestna tarifa	Dátum zakúpenia, číslo modelu a sériové číslo
Spain	902 888 785	€0,15	Fecha de compra y número del modelo y número de serie
Sweden	08 632 0016	Lokal kostnad	Inköpsdatum, modellnummer och serienummer
Switzerland	02 2310 2116	Ortstarif	Das Kaufdatum, Modellnummer und Serial number
UK	0906 1010 017	£0.15	Date of Purchase, Model number and Serial number
<b>North America</b>			
Canada	1-800-661-6162 (Francophone) 1-888-744-5477 (English / Spanish)	Free	Date of Purchase, Model number and Serial number
USA	1-888-744-5477	Free	Date of Purchase, Model number and Serial number
<b>South America</b>			
Argentina	11 4544 2047	Tarifa local	Fecha de compra y número del modelo y número de serie
Brazil	0800 701 02 03 (Except Sao Paulo) 2121 0203 (Sao Paulo)	Grátis  Preço local	A data de compra, número do modelo e número de série
Chile	600 744 5477	Tarifa local	Fecha de compra y número del modelo y número de serie
Mexico	01 800 504 6200	Gratis	Fecha de compra y número del modelo y número de serie
<b>Asia</b>			
China	4008 800 008	本地费率	购买日期、型号及序号
Hong Kong	2619 9663	本地费率	購買日期、型號及序號
Korea	02 709 1200	관세	구매일차, 모델 번호, 시리얼 번호

## Содержание

- 3 Ваш новый плеер**
  - 3 Аксессуары
  - 3 Регистрация изделия
  - 4 Обзор органов управления и разъемов
- 5 Начало работы**
  - 5 Установка
  - 5 Подключение и зарядка
  - 6 Передача данных
  - 6 Эксплуатация
- 7 Музыкальный режим**
  - 8 Просмотр папок
  - 9 Функции воспроизведения
- 11 Режим Радио\***
  - 11 Manual tune (Ручная настройка)
  - 11 Auto tune (Автоматическая настройка)
  - 11 Воспроизведение предустановленной радиостанции
- 12 Записи**
  - 12 Запись голоса
  - 12 Запись FM\*
  - 13 Воспроизведение записей
- 14 Индивидуальные настройки**

\* Радио FM доступно только в некоторых региональных версиях.

## Содержание

- 15 **О Firmware Manager (Диспетчере встроенных программ)**
  - 15 Установка Firmware Manager (Диспетчера встроенных программ)
  - 15 Обновление и восстановление встроенной программы
- 16 **Устранение неполадок**
- 17 **Важная информация по безопасности**
- 20 **Технические характеристики**
- 22 **Организация и передача фотографий и музыки с помощью Windows Media Player 10**
  - 22 Использование программы Windows Media Player
  - 22 Установите Проигрыватель Windows Media и Firmware Manager
  - 22 Запуск Проигрыватель Windows Media 10
  - 23 Найдите и добавьте дорожки со всех дисков (в библиотеку)
  - 24 Отправьте дорожки и список воспроизведения на ваш проигрыватель
  - 26 Удалить дорожки и списки воспроизведения
  - 26 Редактирование информации о дорожках
  - 27 Поиск дорожек или списков воспроизведения

## Ваш новый плеер

Данный плеер GoGear обладает следующими возможностями:

- Воспроизведение MP3 и WMA (см. раздел МУЗЫКАЛЬНЫЙ РЕЖИМ)
- FM-радио\* (см. раздел РЕЖИМ РАДИО)
- Записи: Запись FM\* и голоса (см. раздел ЗАПИСИ)

\* Радио FM доступно только в некоторых региональных версиях.

## Аксессуары



Наушники



Кабель-удлинитель  
USB



Компакт-диск с руководством  
пользователя, драйверами и часто  
задаваемыми вопросами

## Регистрация изделия

Поскольку существует возможность обновления вашего плеера, рекомендуем зарегистрироваться на сайте [www.philips.com/register](http://www.philips.com/register), чтобы мы могли сообщать вам о наличии новых бесплатных обновлений.

# Обзор органов управления и разъемов

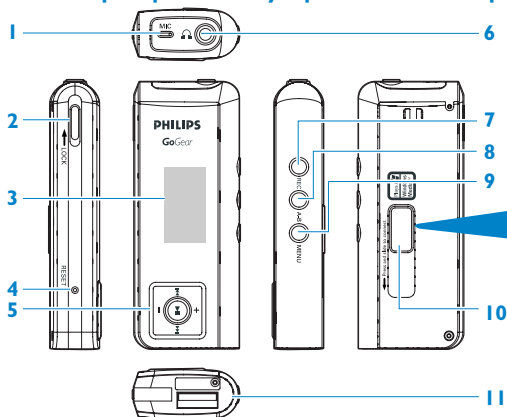

Нажмите и сместите сдвижной переключатель USB в положение, показанное на рисунке, чтобы выдвинуть USB-разъем.

Нажмите и сместите сдвижной переключатель USB в положение, показанное на рисунке, чтобы задвинуть USB-разъем.

1	Mic	Микрофон
2	LOCK	Блокировка клавиатуры
3	Дисплей	Динамичное отображение меню, параметров и сведений о композициях
4	RESET	Для восстановления настроек плеера
5	▶	Включение / Выключение питания и Воспроизведение / пауза, подтверждение настройки меню
	◀◀▶▶	Перемотка назад/ быстрая перемотка вперед; вверх / вниз на 1 уровень

	+/-	Управление громкостью, прокрутка; переход к предыдущей/следующей композиции
6	🎧	Разъем для наушников
7	REC	Пуск или остановка записи голоса/FM
8	A-B	Повторное или цикличное воспроизведение
9	MENU	Доступ к параметрам меню; нажмите и удерживайте для возврата в главное меню
10	USB slider	Нажмите и сдвиньте для получения доступа к USB
11	USB	Разъем для USB-кабеля

# Начало работы

## Установка

- 1 Вставьте компакт-диск, прилагаемый к изделию, в привод компакт-дисков ПК.
- 2 Следуйте инструкциям на экране для завершения установки **Firmware manager** (Диспетчера встроенных программ).
- 3 Если программа установки не запустится автоматически, укажите путь к ней в **Windows Explorer** (Проводнике Windows) и дважды щелкните файл, название которого заканчивается сочетанием .exe.

Потеряли компакт-диск? Не стоит беспокоиться, поскольку содержимое компакт-диска можно загрузить с сайта [www.philips.com/support](http://www.philips.com/support) или [www.philips.com/usasupport](http://www.philips.com/usasupport) (для пользователей в США).

## Подключение и зарядка

### Зарядите батарею плеера

- 1 Плеер оснащен встроенной перезаряжаемой USB-батареей. Чтобы зарядить плеер, нажмите и сдвиньте USB-разъем. Подключите плеер непосредственно к USB-порту компьютера.
- > После подключения плеера появится экран *USB-соединения*.







- 2 Заряжайте плеер в течение 4 часов или пока значок батареи  (значок "вставить батарею") не перестанет мигать.\*\*

\*\* Аккумуляторы имеют ограниченное количество циклов перезарядки и в конечном итоге подлежат замене. Срок службы аккумуляторов и количество циклов перезарядки различается в зависимости от характера использования и настроек.



## Проверьте уровень зарядки батареи на экране плеера

Приблизительные уровни заряда батареи указываются следующим образом:

-  Аккумулятор полностью заряжен
-  Батарея заряжена на две трети
-  Батарея заряжена наполовину
-  Низкий уровень заряда аккумулятора
-  Аккумулятор разряжен

**СОВЕТ** При почти полной разрядке батарей, появляется и мигает окно разрядки батарей.  Менее чем через 60 секунд устройство будет отключено. Перед отключением в проигрывателе сохранятся все настройки и незавершенные записи.

## Передача данных

Можно организовывать музыку и передавать файлы на плеер во время сессии USB-соединения с помощью Проводника Windows.

- 1 You can organize files and transfer music to your player during a USB connection session using Windows Explorer.
- 2 В Проводнике Windows выберите на компьютере одну или более песен, которую вы хотите передать на плеер. Используйте способ перетаскивания в Проводнике Windows с компьютера на плеер для завершения передачи.

## Эксплуатация

### Включение и выключение питания

Чтобы включить, нажмите и удерживайте , пока не появится мигающий экран PHILIPS.

Чтобы выключить, нажмите и удерживайте  снова, пока экран не погаснет.

**СОВЕТ** Плеер отключается автоматически в случае бездействия и, если не воспроизводится музыка в течение времени, определенного в разделе **General Settings** (Общие настройки) > **Time out** (Таймаут)

## Навигация по меню

Плеер оснащен системой интуитивного навигационного меню для выполнения настроек и действий. Используйте +, -, <<<, >>> для просмотра меню. Нажмите >>&#116;, чтобы подтвердить выбор.



Чтобы выйти из текущего режима или функции воспроизведения, нажмите MENU или <<<.

При включении плеера отображается Главное меню. Для доступа в это меню можно также нажать MENU. Пункты меню:

Music (Музыка)	Воспроизведение цифровых музыкальных композиций
Radio (Радио)	Прослушивание предустановленных радиостанций
Recordings (Записи)	Воспроизведение записей и управление ими
Folder view (Просмотр папки)	Поиск музыкальных композиций или записей по папкам

## Музыкальный режим (также применяется к воспроизведению записей)

В главном меню выберите **Music** (Музыка), чтобы войти в Музыкальную библиотеку.

Плеер начнет воспроизведение музыки из каждой папки в алфавитном порядке.

Основные функции в музыкальном режиме:

Основные функции	Управление
Переход к следующей композиции	Нажмите >>>
Переход к предыдущей композиции	Нажмите <<<
Приостановление музыки	Нажмите >>&#116; во время воспроизведения
Поиск вперед	Нажмите и удерживайте >>>
Поиск назад	Нажмите и удерживайте <<<
Управление громкостью	Нажмите +/-

## Просмотр папок

В режиме просмотра папок композиции и записи отображаются в алфавитном порядке.

В главном меню выберите **Folder view** (Просмотр папок), чтобы войти в режим просмотра папок. В этом режиме музыкальные композиции отображаются согласно их расположению в папках при передаче путем перетаскивания.

Папки и композиции перечисляются в алфавитном порядке.

Основные функции в режиме просмотра папок	Управление
Переход к следующей композиции/папке	Нажмите +
Переход к предыдущей композиции/папке	Нажмите -
Переход в папку	Нажмите ►►
Переход в папку на один уровень вверх	Нажмите ◀◀
Выбор элемента	Нажмите ►

После выбора элемента появится небольшое всплывающее окно. Нажмите +/- для выбора **Play** (Воспроизвести) или **Delete** (Удалить), чтобы начать воспроизведение всех композиций, начиная с выделенного места в выбранной папке, или удалить выбранный элемент соответственно.

**СОВЕТ** композиции (но не папки) можно удалить только в режиме просмотра папок

# Функции воспроизведения

## А-В повтор

Для повторного или цикличного воспроизведения композиции:

1 Нажмите А-В в выбранном начальном месте.

> На экране появится .

2 Нажмите А-В еще раз в выбранном начальном месте.

> На экране появится , и начнется повторяющееся воспроизведение.

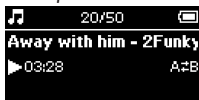





## Режимы воспроизведения

Можно настроить плеер для воспроизведения композиций в случайном порядке и/или повторно.

1 Нажмите **MENU**, выберите **Play modes** (Режимы воспроизведения).

2 Нажмите **+/-**, чтобы выбрать различные режимы воспроизведения (**Repeat 1** (Повторить 1), **Repeat all** (Повторить все), **Shuffle** (Перемешать), **Shuffle Repeat** (Перемешать и повторить), **Repeat Folder** (Повторить папку), **Shuffle Folder** (Перемешать папку) или **Off** (Выкл.).

Icon	Значение
Off (Выкл.)	Обычное воспроизведение
 Repeat 1 (Повторить 1)	Воспроизвести одну песню повторно
 Repeat all (Повторить все)	Воспроизвести все песни повторно
 Shuffle (Перемешать)	Воспроизвести все песни в случайном порядке
 Shuffle Repeat (Перемешать и повторить)	Воспроизвести все песни в случайном порядке и повторно
 Repeat Folder (Повторить папку)	Воспроизвести все песни из папки повторно
 Shuffle Folder (Перемешать папку)	Воспроизвести все песни из папки в случайном порядке

## Эквалайзеры

Можно настроить плеер для воспроизведения композиций с различными настройками EQ (эквалайзеров).

- 1 Нажмите **MENU**, выберите **Equalizer** (Эквалайзер).
- 2 Нажмите **+/-**, чтобы выбрать **Rock** (Рок), **Funk** (Фанк), **Jazz** (Джаз), **Classic** (Классика), **Hip-Hop** (Хип-хоп), **Dance** (Танцевальная), **Custom** (Персональный) или **Off** (Выкл.).

### Индивидуальная настройка эквалайзера

Можно индивидуально настроить 5 диапазонов эквалайзера: Бас (B), Низкие (L), Средние (M), Высокие (H) и Тембр (T).

- 1 Нажмите **MENU**, выберите **Equalizer** (Эквалайзер) > **Custom** (Персональный).
- 2 Нажмите **◀◀** или **▶▶**, чтобы выбрать диапазон.  
> *Выбранный диапазон начнет мигать.*
- 3 Нажмите **+** однократно, чтобы увеличить настройки диапазона, или нажмите **-** один или более, чтобы понизить настройки диапазона.
- 4 При воспроизведении музыки сразу будет слышна новая индивидуальная настройка эквалайзера.

**СОВЕТ** через 5 секунд бездействия экран индивидуальной настройки эквалайзера отключится.

## Режим Радио\*

В главном меню выберите Radio (Радио), чтобы войти в режим радио.

### Manual tune (Ручная настройка)

- 1 Нажмите **MENU** и выберите **Manual tune** (Ручная настройка).
- 2 Нажмите **▶||** для подтверждения.
- 3 Нажмите **◀◀** или **▶▶** для поиска станции или нажмите и удерживайте **▶▶** для поиска следующей доступной станции.
- 4 Нажмите **▶||** для сохранения предустановки.

### Auto tune (Автоматическая настройка)

- 1 Нажмите **MENU** и выберите **Auto tune** (Автоматическая настройка).
- 2 Нажмите **▶||** для подтверждения.  
> Плеер автоматически выберет до 30 станций с наиболее сильным сигналом приема.

### Воспроизведение предустановленной радиостанции

- 1 В главном меню выберите **Radio** (Радио), чтобы войти в режим радио и настройтесь на нужную станцию.
- 2 Нажмите **◀◀** или **▶▶**, чтобы прокрутить вверх или вниз до предустановки.  
> Автоматически начнется воспроизведение предустановки.

\* Радио FM доступно только в некоторых региональных версиях.

# Записи

Если плеер не подключен к компьютеру, можно записывать голос и радиопередачи.

## Запись голоса

Перед началом записи голоса проверьте, что выключен режим радио, музыкальный режим, а записи остановлены или приостановлены.

**1** Нажмите **REC**, чтобы начать запись голоса.

> На плеере отобразится состояние записи.

**2** Нажмите **REC** еще раз, чтобы остановить запись голоса.

> На плеере отобразится состояние сохранения. Голосовая запись сохраняется в папке **VOICE (ГОЛОС)** на плеере. (Имя файла: **MIC-XXX.wav**, где **XXX** - автоматически генерируемый номер композиции).

## Запись FM\*

В режиме радио настройтесь на предустановленную станцию.

**1** Нажмите **REC**, чтобы начать запись FM.

> На плеере отобразится состояние записи.

**2** Нажмите **REC** еще раз, чтобы остановить запись FM.

> На плеере отобразится состояние сохранения. Голосовая запись сохраняется в папке **FM** на плеере. (Имя файла: **MIC-XXX.wav**, где **XXX** - автоматически генерируемый номер композиции).

\* Радио FM доступно только в некоторых региональных версиях.

## Воспроизведение записей

Голосовые записи и записи FM находятся в папках VOICE и FM соответственно.

- 1 В главном меню выберите **RECORDINGS** (ЗАПИСИ), чтобы войти в библиотеку VOICE / FM (ГОЛОС / FM). Плеер будет воспроизводить все записи в алфавитном порядке из библиотеки VOICE / FM (ГОЛОС / FM) при нажатии ►||.
- 2 Нажмите ►||, чтобы приостановить текущее воспроизведение записи.
- 3 Нажмите ◀◀ или ▶▶ для воспроизведения следующей или предыдущей записи.

**СОВЕТ** воспроизведение записей производится так же, как в Музыкальном режиме. Подробности см. в разделе **Музыкальный режим > Воспроизведение**.



# Индивидуальные настройки

Вы можете индивидуально настроить плеер.

- 1 Нажмите **MENU** и выберите General settings (Общие настройки).
- 2 Нажмите **▶||** (Воспроизведение/пауза), чтобы подтвердить выбор, и нажмите **+/-** для выбора других параметров.
- 3 Нажмите **MENU**, чтобы выйти из текущего экрана настроек.

Настройки	Другие параметры
Power save (Энергосбережение)	Вкл./Выкл.
Screen saver (Скринсей- вер)	Дисплей: Часы вертикально/Часы горизонтально / Анимация Время: 10 сек./30 сек./60 сек./Выкл.
Time out (Таймаут)	3 мин./5 мин./10 мин./30 мин./Выкл.
Sleep timer (Таймер отк- лючения)	15 мин./30 мин./45 мин./60 мин./Выкл.
Resume (Возобновить)	Вкл./Выкл.
OSD language (Язык экранного меню)	Английский / французский / немецкий / испанский / итальянский / португальский / голландский / шведский / польский / Русский
Information (Информация)	Версия встроенной программы (FW)/Доступная память
Factory settings (Заводские настройки)	Восстановить заводские настройки

## ○ Firmware Manager (Диспетчере встроенных программ)

Плеер управляется внутренней программой, которая называется встроенной программой. С помощью **Firmware Manager** (Диспетчер встроенных программ) можно легко обновлять и восстанавливать плеер.

### Установка Firmware Manager (Диспетчера встроенных программ)

- 1 Вставьте прилагаемый компакт-диск в дисковод ПК.
- 2 Следуйте инструкциям на экране для начала и завершения установки.

### Обновление и восстановление встроенной программы

**ПРЕДУПРЕЖДЕНИЕ:** Модернизация и ремонт приведут к потере данных и мультимедийного содержания плеера. Регулярно резервируйте данные.

- 1 Вставьте прилагаемый компакт-диск в дисковод ПК.
- 2 Установите **Firmware Manager** (Диспетчер встроенных программ) с прилагаемого компакт-диска на ПК.
- 3 Подключитесь к Интернету, запустите Firmware Manager (Диспетчер встроенных программ).
- 4 Следуйте инструкциям на экране для завершения восстановления встроенной программы.

## Устранение неполадок

При возникновении какой-либо неполадки сначала просмотрите пункты, представленные на следующих страницах. Для получения дополнительной помощи и других советов по устранению неполадок просмотрите также FAQ (Часто задаваемые вопросы) на странице [www.philips.com/support](http://www.philips.com/support).

Если следуя этим советам, не удалось найти решение, обратитесь к продавцу или в сервисный центр.

**ПРЕДУПРЕЖДЕНИЕ:** Ни при каких обстоятельствах не допускается попытка самостоятельно исправить прибор, поскольку это сделает гарантию недействительной.

Признаки	Решения
"Зависание"	Нажмите кнопку перезагрузки
Плеер не включается	Нажмите ►► и включите плеер. В случае ошибки устройства подключите плеер к компьютеру. Используйте <b>Firmware Manager</b> (Диспетчер встроенных программ), чтобы восстановить плеер.
На плеере появляется сообщение "Память заполнена" 	Подключите плеер к компьютеру. Удалите ненужные файлы, отключите плеер безопасным образом и выполните запись снова.
Некоторые композиции не отображаются или не воспроизводятся на плеере.	Данный плеер не поддерживает WMA-композиции, защищенные авторским правом (DRM), купленные в интернет-магазинах. Возможно воспроизведение только незащищенных WMA-файлов. Композиция записана в формате, который не поддерживается плеером. Поддерживаются только файлы формата MP3, WMA и WAV.

# Важная информация по безопасности

## Уход

### Предотвращение повреждения или сбоев в работе

- Не подвергайте изделие чрезмерному нагреву от нагревательных приборов или прямых солнечных лучей.
- Не роняйте проигрыватель и Не допускайте падения на него других предметов.
- Не опускайте проигрыватель в воду. Не подвергайте гнездо наушников или батарейный отсек воздействию влаги, так как это может привести к неисправности устройства.
- Не пользуйтесь никакими чистящими средствами, содержащими спирт, аммиак, бензол или абразивные вещества, поскольку это может повредить проигрыватель.
- Использование мобильных телефонов вблизи устройства может вызвать помехи в его работе.
- Создавайте резервные копии файлов. Обязательно сохраняйте исходные файлы, загружаемые на устройство. Philips не несет ответственности за потерю данных в случае повреждения изделия или невозможности считывания.

### Рабочая температура и температура хранения

- Устройство следует использовать в помещении с температурой от 0 до 35°C (от 32 до 95°F).
- Устройство следует хранить в помещении с температурой от -20 до 45°C (от -4 до 113°F).
- При использовании в условиях низкой температуры срок службы батареи может сократиться.

# Правила безопасности при прослушивании

## Слушайте при умеренной громкости.

- Использование наушников при высокой громкости может повредить слух. Данное изделие издает звуки в децибельном диапазоне, который может привести к потере слуха у здорового человека даже при длительности воздействия менее минуты. Более высокие уровни громкости рекомендуются лицам, уже страдающим определенной потерей слуха.
- Звук может быть обманчивым. Постепенно "комфортный уровень" слуха адаптируется к высокой громкости. Поэтому после длительного прослушивания "нормальный" звук может на самом деле быть громким и вредным для вашего слуха. Чтобы защитить себя, установите громкость на безопасный уровень, прежде чем ваш слух адаптируется, и оставьте ее на этом уровне.



## Чтобы установить безопасный уровень громкости:

- Установите ручку громкости на малый уровень.
- Медленно повышайте громкость, пока звучание не станет комфортным и четким.

## Прослушивание не должно превышать разумные сроки:

- Длительное воздействие звука, даже при нормальных "безопасных уровнях", может также привести к потере слуха.
- Следует разумно использовать аппаратуру и делать паузы в прослушивании.

## Обязательно соблюдайте следующие правила при использовании наушников.

- Слушайте при умеренном уровне громкости в течение разумного промежутка времени.
- Не регулируйте громкость по мере адаптации слуха.
- Не повышайте громкость на столько, что не сможете слышать происходящее вокруг вас.
- Следует соблюдать осторожность или временно прекратить использование наушников в потенциально опасных ситуациях.
- Не используйте наушники во время управления транспортным средством, велосипедом, катания на скейтборде и т.д. - это может создать опасность на дороге. Кроме того, во многих странах это запрещено.

## Важно (для моделей, в комплект поставки которых входят наушники)

Компания Philips гарантирует, что при использовании оригинальных наушников, которые входят в комплект поставки аудиопроигрывателей, последние обеспечивают надежную громкость звука, величина которой определяется соответствующими регулятивными органами. При необходимости замены наушников рекомендуется обратиться к розничному продавцу и заказать аналогичную модель оригинальных наушников Philips.

## Безопасность при движении

Не пользуйтесь наушниками во время вождения машины или езды на велосипеде, так как это может привести к аварии.

## Информация об авторских правах

Все торговые марки и зарегистрированные торговые марки являются товарными знаками соответствующих компаний или организаций.

Несанкционированное копирование записей, загруженных из Интернета или записанных с компакт-дисков аудио, является нарушением законов авторского права и международных соглашений.

Несанкционированная запись защищенного от копирования материала, в том числе компьютерных программ, файлов, теле- и радиопрограмм, а также фонограмм, может считаться нарушением законов об авторском праве и наказуемо в судебном порядке. Данное оборудован

## Утилизация вышедшего из употребления оборудования

Данное изделие сконструировано и изготовлено из высококачественных материалов и компонентов, которые подлежат переработке и вторичному использованию.



Если изделие маркировано знаком с изображением перечеркнутого мусорного бака на колесах, это означает, что изделие соответствует директиве Европейского Союза 2002/96/ЕС.

Для утилизации электрических и электронных изделий необходимо получить сведения о местной отдельной системе сбора отходов.

Соблюдайте местные правила и не утилизируйте вышедшее из употребления оборудование вместе с обычными отходами. Надлежащая утилизация вышедшего из употребления устройства способствует предотвращению потенциально негативного влияния на окружающую среду и здоровье человека.

## Модификации

Модификации, не разрешенные производителем, могут привести к лишению пользователей права на использование данного устройства.

# Технические характеристики

Источник питания Аккумулятор, Li-полимерный, 280 мАч

Изображение и дисплей Двухцветный OLED, 128 x 64 пикселей

Звук

Разделение каналов	40 дБ
Equaliser (Эквалайзер)	Возможна индивидуальная настройка
Equalizer settings (Настройки эквалайзера)	Rock (Рок) / Funk (Фанк) / Jazz (Джаз) / Classic (Клас- сика) / Hip Hop (Хип- хоп) / Dance (Танце- вальная) / Custom (Персональный) / Off (Выкл.)

Частотная характеристика 30 - 18000 Гц  
Соотношение сигнала и шума > 85 дБ  
Выходная мощность (RMS) 2 x 5 мВт

Воспроизведение аудио

Формат сжатия MP3 (8-320 Кбит/с и VBR; частота дискретизации: 8, 11.025, 16, 22.050, 24, 32, 44.1, 48 кГц)  
WAV  
WMA (5 - 192 Кбит/с)

Поддержка тегов ID3 Названия альбомов и заголовки

Аудиозапись

Встроенный микрофон	Моно
Voice recording (Голосовая запись)	WAV
FM recording (FM-записи)*	WAV

Устройство хранения SA1340, SA1341, SA1345, SA1346  
512 Мб NAND флэш<sup>+</sup>  
SA1350, SA1351, SA1355, SA1356  
1 Гб NAND флэш<sup>+</sup>

## Приемник/ Прием / Передача

Автоматическое сохранение / диапазон приемника: FM\*

## Возможности соединения

Наушники 3,5 мм, USB 2.0 ++

Передача музыки Через Windows Explorer (Проводник Windows)

Передача данных Через Windows Explorer (Проводник Windows)

Системные требования Windows(r) Me, 2000 или XP

Процессор класса Pentium 300 МГц или выше

128 МБ RAM

500 МБ свободного пространства на жестком диске

Подключение к Интернету

Microsoft Internet Explorer 6.0 или выше

Видеокарта

Звуковая плата

USB-порт

\* Радио FM доступно только в некоторых региональных версиях.

\*\* Аккумуляторы имеют ограниченное количество циклов перезарядки и в конечном итоге подлежат замене. Срок службы аккумуляторов и количество циклов перезарядки различается в зависимости от характера использования и настроек.

+ 1 МВ = 1 миллион байтов; доступный объем для хранения будет меньше.  
1 ГБ = 1 миллиард байтов; доступный объем для хранения будет меньше.  
Полный объем памяти может не быть доступен, поскольку некоторая часть памяти резервируется для проигрывателя.  
Емкость определяется исходя из расчета 4 минуты на песню и при кодировании 64 кбит/сек WMA.

++ Фактическая скорость переноса может различаться в зависимости от операционной системы и конфигурации программного обеспечения.



PHILIPS оставляет за собой право вносить изменения в дизайн и технические характеристики без предварительного уведомления.



Be responsible  
Respect copyrights

Specifications are subject to change without notice.  
Trademarks are the property of Koninklijke Philips Electronics N.V.  
or their respective owners  
2006 © Koninklijke Philips Electronics N.V. All rights reserved.

[www.philips.com](http://www.philips.com)

wk6505



Printed in China