

**SAMSUNG**

# USER MANUAL



## The Frame

## LS03T

Thank you for purchasing this Samsung product.



To receive more complete service, please register your product at [www.samsung.com](http://www.samsung.com)

Model \_\_\_\_\_ Serial No. \_\_\_\_\_

# Before Reading This User Manual

This TV comes with this user manual and an embedded e-Manual.

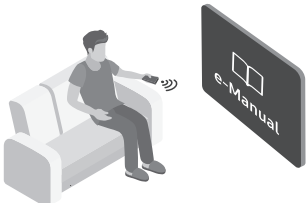



Before reading this user manual, review the following:

	<p><b>User Manual</b></p>	<p>Read this provided user manual to see information about product safety, installation, accessories, initial configuration, and product specifications.</p>
	<p><b>e-Manual</b></p>	<p>For more information about this TV, read the e-Manual embedded in the product.</p> <ul style="list-style-type: none"> <li>To open the e-Manual,           <ul style="list-style-type: none"> <li> &gt;  <b>Settings</b> &gt; <b>Support</b> &gt; <b>Open e-Manual</b></li> </ul> </li> </ul>

On the website ([www.samsung.com](http://www.samsung.com)), you can download the manuals and see its contents on your PC or mobile device.

## Learning the e-Manual's assistance functions

- Some menu screens cannot be accessed from the e-Manual.

	<p><b>Search</b></p>	<p>Select an item from the search results to load the corresponding page.</p>
	<p><b>Index</b></p>	<p>Select a keyword to navigate to the relevant page.</p> <ul style="list-style-type: none"> <li>The menus may not appear depending on the geographical area.</li> </ul>
	<p><b>Site Map</b></p>	<p>It displays the lists for each item in e-Manual.</p>
	<p><b>Recently Viewed Topics</b></p>	<p>Select a topic from the list of recently viewed topics.</p>







## Learning the functions of the buttons that appear on e-Manual topic pages

	<p><b>Try Now</b></p>	<p>Allows you to access the corresponding menu item and try out the feature right away.</p>
	<p><b>Link</b></p>	<p>Access an underlined topic referred to on an e-Manual page immediately.</p>

# Warning! Important Safety Instructions

Please read the Safety Instructions before using your TV.

Refer to the table below for an explanation of symbols which may be on your Samsung product.

CAUTION			Class II product: This symbol indicates that a safety connection to electrical earth (ground) is not required. If this symbol is not present on a product with a mains lead, the product MUST have a reliable connection to protective earth (ground).
RISK OF ELECTRIC SHOCK. DO NOT OPEN.			
CAUTION: TO REDUCE THE RISK OF ELECTRIC SHOCK, DO NOT REMOVE COVER (OR BACK). THERE ARE NO USER SERVICEABLE PARTS INSIDE. REFER ALL SERVICING TO QUALIFIED PERSONNEL.			AC voltage: Rated voltage marked with this symbol is AC voltage.
	This symbol indicates that high voltage is present inside. It is dangerous to make any kind of contact with any internal part of this product.		DC voltage: Rated voltage marked with this symbol is DC voltage.
	This symbol indicates that this product has included important literature concerning operation and maintenance.		Caution. Consult instructions for use: This symbol instructs the user to consult the user manual for further safety related information.

- The slots and openings in the cabinet and in the back or bottom are provided for necessary ventilation. To ensure reliable operation of this apparatus and to protect it from overheating, these slots and openings must never be blocked or covered.
  - Do not place this apparatus in a confined space, such as a bookcase or built-in cabinet, unless proper ventilation is provided.
  - Do not place this apparatus near or over a radiator or heat register, or where it is exposed to direct sunlight.
  - Do not place vessels (vases etc.) containing water on this apparatus, as this can result in a fire or electric shock.
- Do not expose this apparatus to rain or place it near water (near a bathtub, washbowl, kitchen sink, or laundry tub, in a wet basement, or near a swimming pool, etc.). If this apparatus accidentally gets wet, unplug it and contact an authorised dealer immediately.
- This apparatus uses batteries. In your community, there might be environmental regulations that require you to dispose of these batteries properly. Please contact your local authorities for disposal or recycling information.
- Do not overload wall outlets, extension cords, or adaptors beyond their capacity, since this can result in fire or electric shock.
- Power-supply cords should be placed so that they are not likely to be walked on or pinched by items placed upon or against them. Pay particular attention to cords at the plug end, at wall outlets, and at the point where they exit from the appliance.

- To protect this apparatus from a lightning storm, or when left unattended and unused for long periods of time, unplug it from the wall outlet and disconnect the antenna or cable system. This will prevent damage to the set due to lightning and power line surges.
- Before connecting the AC power cord to the DC adaptor outlet, make sure that the voltage designation of the DC adaptor corresponds to the local electrical supply.
- Never insert anything metallic into the open parts of this apparatus. This may cause a danger of electric shock.
- To avoid electric shock, never touch the inside of this apparatus. Only a qualified technician should open this apparatus.
- Be sure to plug in the power cord until it is firmly seated. When unplugging the power cord from a wall outlet, always pull on the power cord's plug. Never unplug it by pulling on the power cord. Do not touch the power cord with wet hands.
- If this apparatus does not operate normally - in particular, if there are any unusual sounds or smells coming from it - unplug it immediately and contact an authorised dealer or Samsung service centre.
- Be sure to pull the power plug out of the outlet if the TV is to remain unused or if you are going to leave the house for an extended period of time (especially when children, elderly, or disabled people will be left alone in the house).
  - Accumulated dust can cause an electric shock, an electric leakage, or a fire by causing the power cord to generate sparks and heat or by causing the insulation to deteriorate.
- Be sure to contact an authorised Samsung service centre for information if you intend to install your TV in a location with heavy dust, high or low temperatures, high humidity, chemical substances, or where it will operate 24 hours a day such as in an airport, a train station, etc. Failure to do so may lead to serious damage to your TV.
- Use only a properly grounded plug and wall outlet.
  - An improper ground may cause electric shock or equipment damage. (Class I Equipment only.)
- To turn off this apparatus completely, disconnect it from the wall outlet. To ensure you can unplug this apparatus quickly if necessary, make sure that the wall outlet and power plug are readily accessible.
- Store the accessories (batteries, etc.) in a location safely out of the reach of children.
- Do not drop or strike the product. If the product is damaged, disconnect the power cord and contact a Samsung service centre.
- To clean this apparatus, unplug the power cord from the wall outlet and wipe the product with a soft, dry cloth. Do not use any chemicals such as wax, benzene, alcohol, thinners, insecticide, aerial fresheners, lubricants, or detergents. These chemicals can damage the appearance of the TV or erase the printing on the product.
- Do not expose this apparatus to dripping or splashing.
- Do not dispose of batteries in a fire.
- Do not short-circuit, disassemble, or overheat the batteries.
- **CAUTION:** There is danger of an explosion if you replace the batteries used in the remote with the wrong type of battery. Replace only with the same or equivalent type.

\* Figures and illustrations in this User Manual are provided for reference only and may differ from the actual product appearance. Product design and specifications may change without notice.

CIS languages (Russian, Ukrainian, Kazakhs) are not available for this product, since this is manufactured for customers in EU region.

# Contents

	Before Reading This User Manual	2
	Warning! Important Safety Instructions	3
<b>01</b>	<b>What's in the Box?</b>	
<b>02</b>	<b>Connecting the TV to the One Connect</b>	
<b>03</b>	<b>TV Installation</b>	
	Mounting the TV on a wall	9
	Providing proper ventilation for your TV	10
	Safety Precaution: Securing the TV to the wall to prevent falling	11
	Precautions when installing the TV with a stand	12
<b>04</b>	<b>Using Art Mode</b>	
	Viewing images	14
	Setting the style of the selected image	16
	Setting up Art mode	17
	Using Art mode with the SmartThings app	18
<b>05</b>	<b>Controlling External Devices with a Samsung Remote Control - Using the Universal Remote</b>	
<b>06</b>	<b>The Samsung Smart Remote</b>	
	About the Buttons on the Samsung Smart Remote	20
	Pairing the TV to the Samsung Smart Remote	21
	Installing batteries into the Samsung Smart Remote	21
<b>07</b>	<b>Running the Initial Setup</b>	
	Using the TV Controller	23
<b>08</b>	<b>Connecting to a Network</b>	
	Network Connection - Wireless	24
	Network Connection - Wired	24
<b>09</b>	<b>Troubleshooting and Maintenance</b>	
	Troubleshooting	25
	Precautions when using Art mode	27
	What is Remote Support?	28
	Eco Sensor and screen brightness	28
	Changing the TV's password	29
	Caring for the TV	29
<b>10</b>	<b>Specifications and Other Information</b>	
	Specifications	30
	Environmental Considerations	31
	Decreasing power consumption	31
	Licences	31

# 01 What's in the Box?

Make sure the following items are included with your TV. If any items are missing, contact your dealer.

- Samsung Smart Remote & Batteries (AA x 2)
- User Manual
- Warranty Card / Regulatory Guide (Not available in some locations)
- One Connect Power Cable

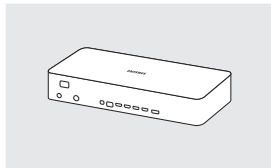

One Connect

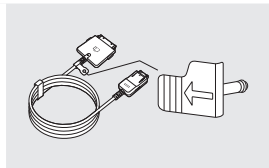

One Invisible Connection



Bending Cover

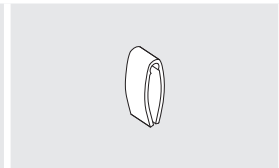

Holder-Cable



Wall Mount Adapter  
(65"-75": Not available)

- The items' colours and shapes may vary depending on the models.
- Cables not included can be purchased separately.
- Check for any accessories hidden behind or in the packing materials when opening the box.

An administration fee may be charged in the following situations:

- (a) An engineer is called out at your request, but it is found that the product has no defect (i.e., where the user manual has not been read).
- (b) You bring the unit to the Samsung service centre, but it is found that the product has no defect (i.e., where the user manual has not been read).

You will be informed of the administration fee amount before a technician visits.



**Warning:** Screens can be damaged from direct pressure when handled incorrectly. We recommend lifting the TV at the edges, as shown.

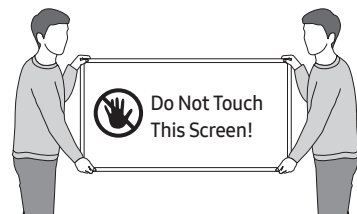

## 02 Connecting the TV to the One Connect

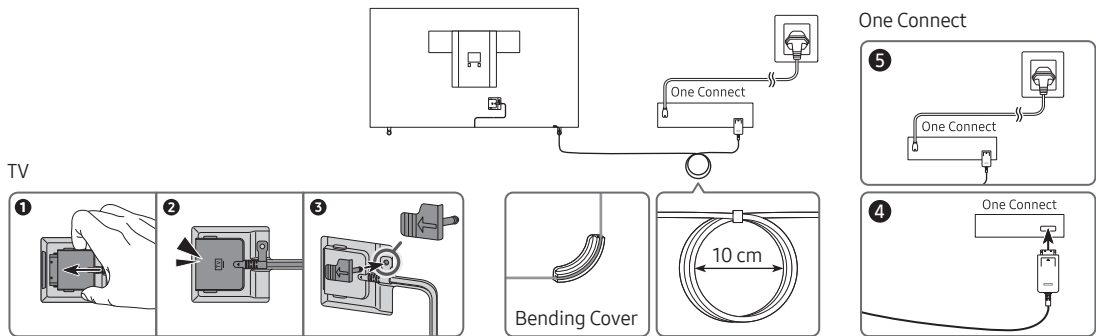

To connect the One Invisible Connection to the One Connect and your TV, follow these steps:

1. After the TV is completely set up and placed in its final position, connect the One Invisible Connection to the One Connect and the TV as shown in Steps 1 to 4 above.  
**WARNING:** Make sure that both connectors are fully and firmly connected. If either connector is not connected properly, there is a danger of severe electric shock.
2. Connect the One Connect AC power cord to the One Connect, and then connect the cord to a wall outlet as shown in Step 5 above.  
**WARNING:** Follow the directions exactly. Be sure to connect the power cord to the wall outlet as the last step. Always disconnect the power cord from the wall outlet before disconnecting the One Invisible Connection from the back of the TV or from the One Connect.  
 – See the illustrated Quick Setup Guide for more information.
3. Connect your peripherals (aerial, cable box, Blu-ray player, etc.) to the One Connect. See the Accessory Kit for details.



- Do not use the One Connect in the upside-down or upright position.
- When connecting the One Invisible Connection, use a Bending Cover, which prevents the cable of the One Invisible Connection from being bent at a 90 degree angle, to bend the cable. Failure to do so may cause damage to the cable.
- When connecting the One Invisible Connection, pay attention to the shapes and sizes of its connectors so that they are connected correctly. Failure to do so may cause product malfunction.
- When connecting the One Invisible Connection, be careful not to twist the cable of the One Invisible Connection. Failure to do so may cause performance degradation of the TV or damage to the cable.
- When arranging the remaining cable, refer to the figure on the previous page for the correct arrangement.
- Take care not to subject the cable to any of the actions below. The One Invisible Connection contains a power circuit. You could damage the cable and subject yourself to an electric shock.
- Handle the One Connect carefully. It is heavy.



Bending



Twisting



Pulling



Pressing on

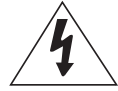

Electric shock

#### CLASS 1 LASER PRODUCT (One Invisible Connection)

- Caution - Invisible laser radiation when open. Do not stare into beam.
  - Do not bend the One Invisible Connection cable excessively. Do not cut the cable.
  - Do not place heavy objects on the cable.
  - Do not disassemble either of the cable connectors.
- Caution - Use of controls, adjustments, or the performance of procedures other than those specified herein may result in hazardous radiation exposure.



## 03 TV Installation

### Mounting the TV on a wall



If you mount this TV on a wall, follow the instructions exactly as set out by the manufacturer. Unless it is correctly mounted, the TV may slide or fall and cause serious injury to a child or adult and serious damage to the TV.

For models providing wall mount adapters, install them as shown in the figure below before installing the wall mount kit.

- Refer to the installation manual included with the Samsung wall mount kit.

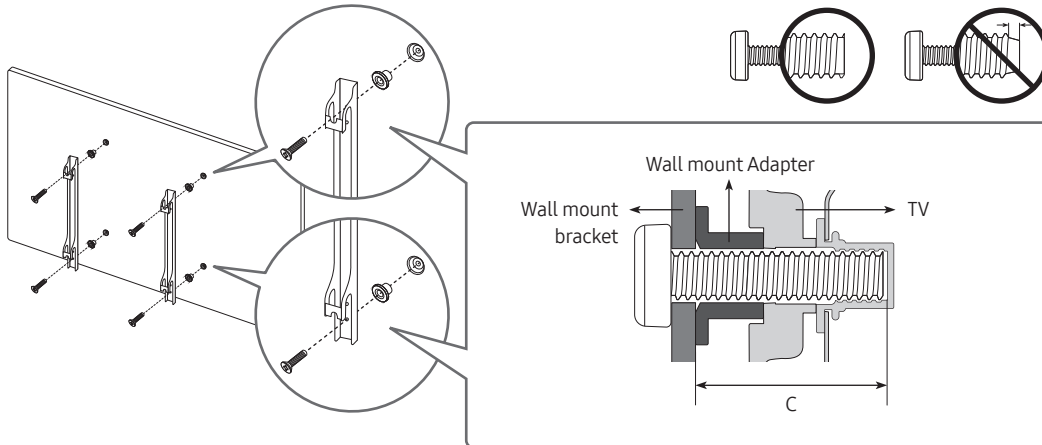

- The shape of the wall mount adapters may differ depending on the model.
- For 43-50 inch models, only two wall mount adapters can be installed, while four wall mount adapters are installed for 55 inch models. However, no wall mount adapter is provided for 65-75 inch models.
- Samsung Electronics is not responsible for any damage to the product or injury to yourself or others if you choose to install the wall mount on your own.
- You can install your wall mount on a solid wall perpendicular to the floor. Before attaching the wall mount to surfaces other than plaster board, contact your nearest dealer for additional information. If you install the TV on a ceiling or slanted wall, it may fall and result in severe personal injury.
- Standard dimensions for wall mount kits are shown in the table on the next page.
- If you are installing a third-party wall mount, note that the length of the screws you can use to attach the TV to the wall mount is shown in column C in the table on the next page.
- When installing a wall mount kit, we recommend you fasten all four VESA screws.
- If you want to install a wall mount kit that attaches to the wall using two top screws only, be sure to use a Samsung wall mount kit that supports this type of installation. (You may not be able to purchase this type of wall mount kit, depending on the geographical region.)

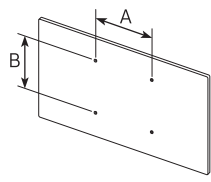
TV size in inches	VESA screw hole specs (A * B) in millimetres	C (mm)	Standard Screw	Quantity	
43	200 x 200	24-26	M8	4	
50-55		27-29			
65	400 x 300	24-26			
75	400 x 400	26-28			



Do not install your wall mount kit while your TV is turned on. This may result in personal injury from electric shock.

- Do not use screws that are longer than the standard dimension or do not comply with the VESA standard screw specifications. Screws that are too long may cause damage to the inside of the TV set.
- For wall mounts that do not comply with the VESA standard screw specifications, the length of the screws may differ depending on the wall mount specifications.
- Do not fasten the screws too firmly. This may damage the product or cause the product to fall, leading to personal injury. Samsung is not liable for these kinds of accidents.
- Samsung is not liable for product damage or personal injury when a non-VESA or non-specified wall mount is used or when the consumer fails to follow the product installation instructions.
- Do not mount the TV at more than a 15 degree tilt.
- Always have two people mount the TV onto a wall.

## Providing proper ventilation for your TV

When you install your TV and One Connect, maintain a distance of at least 10 cm between the One Connect with other objects (walls, cabinet sides, etc.) to ensure proper ventilation. Failing to maintain proper ventilation may result in a fire or a problem with the product caused by an increase in its internal temperature.

- When you install your TV with a stand or a wall mount, we strongly recommend you use parts provided by Samsung Electronics only. Using parts provided by another manufacturer may cause difficulties with the product or result in injury caused by the product falling.

## Safety Precaution: Securing the TV to the wall to prevent falling



**Caution:** Pulling, pushing, or climbing on the TV may cause the TV to fall. In particular, ensure your children do not hang on or destabilise the TV. This action may cause the TV to tip over, causing serious injuries or death. Follow all safety precautions provided in the Safety Flyer included with your TV. For added stability and safety, you can purchase and install the anti-fall device as described on the next page.



**WARNING:** Never place a television set in an unstable location. The television set may fall, causing serious personal injury or death. Many injuries, particularly to children, can be avoided by taking simple precautions such as:

- Always use cabinets or stands or mounting methods recommended by the manufacturer of the television set.
- Always use furniture that can safely support the television set.
- Always ensure the television set is not overhanging the edge of the supporting furniture.
- Always educate children about the dangers of climbing on furniture to reach the television set or its controls.
- Always route cords and cables connected to your television so they cannot be tripped over, pulled or grabbed.
- Never place a television set in an unstable location.
- Never place the television set on tall furniture (for example, cupboards or bookcases) without anchoring both the furniture and the television set to a suitable support.
- Never place the television set on cloth or other materials that may be located between the television set and supporting furniture.
- Never place items that might tempt children to climb, such as toys and remote controls, on the top of the television or furniture on which the television is placed.

If the existing television set is going to be retained and relocated, the same considerations as above should be applied.

- When you have to relocate or lift the TV for replacement or cleaning, be sure not to pull out the stand.

## Preventing the TV from falling

1. Using the appropriate screws, firmly fasten a set of brackets to the wall. Confirm that the screws are firmly attached to the wall.
  - You may need additional material such as wall anchors depending on the type of wall.
2. Using the appropriately sized screws, firmly fasten a set of brackets to the TV.
  - For the screw specifications, refer to the standard screw part in the table under "Mounting the TV on a wall".
3. Connect the brackets fixed to the TV and the brackets fixed to the wall with a durable, heavy-duty string, and then tie the string tightly.
  - Install the TV near the wall so that it does not fall backwards.
  - Connect the string so that the brackets fixed to the wall are at the same height as or lower than the brackets fixed to the TV.

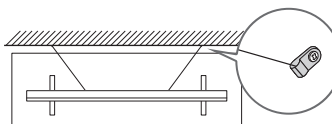
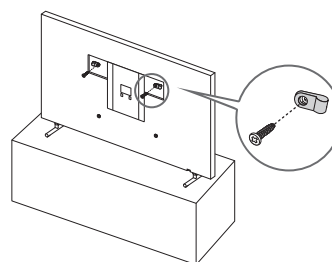

- The product colour and shape may vary depending on the model.

## Precautions when installing the TV with a stand



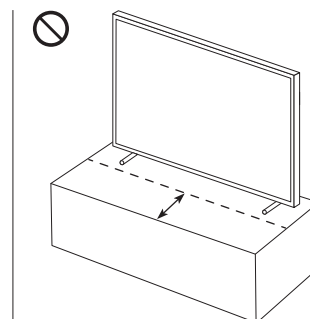
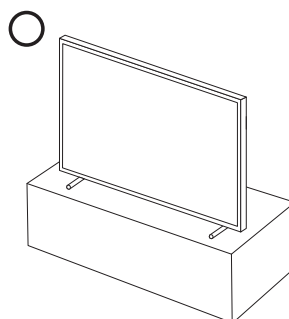

When you install the TV with a stand, avoid placing the stand on the back part of the table surface. Failure to do so may cause the motion sensor at the bottom of the TV not to work properly.



## 04 Using Art Mode

### > Art

You can use **Art** mode function to display image content such as artworks or photos when you are not watching TV in full screen mode.

- Press the  button on the remote control to switch to TV mode or **Art** mode.
- Press the  button in **Art** mode to switch to TV mode.
- To turn off the TV completely, press and hold the  button on the remote control, or press the TV Controller button at the bottom of the TV.
  - If you use a remote control other than the Samsung Smart Remote, the TV may not be turned off completely.
- In **Art** mode, the brightness and colour tone of your TV are automatically adjusted depending on the ambient, and the TV can be automatically turned on or off.
  - The TV is set by default so that the screen turns off automatically when the ambient light dims in **Art** mode.
- You can use **Art** mode settings ( >  Art > **Settings**) on the TV or SmartThings app on your mobile device to set the sensitivity of the motion detector so that the TV can detect visual changes including user movements and turn on or off automatically.
- In **Art** mode, you can connect your mobile device to the TV using the SmartThings app on the mobile device to view photos on the mobile device.
  - This function may not be supported depending on the TV model or mobile device.
  - Supported features may differ depending on the version of the SmartThings app.

## Viewing images

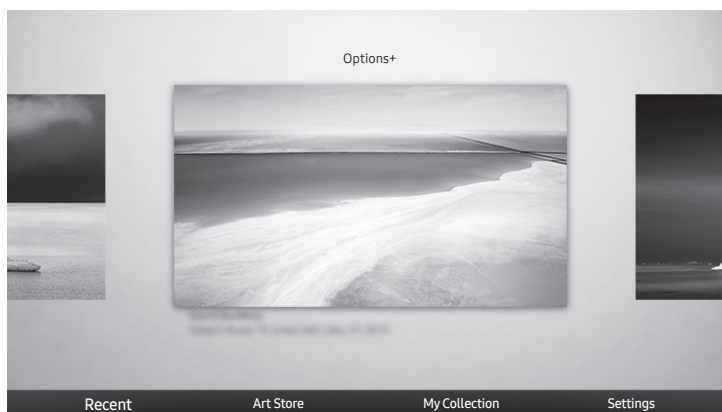

- The image on your TV may differ from the image above depending on the model and geographical area.

To view an image in **Art** mode, select one of the menus below. To switch to the sub menu where you can select images, press the Select button, one of the four directional buttons, or  button in **Art** mode. Then, use the directional buttons on the remote control to move to desired image, and then press the Select button. ✓ **Set** appears at the top of the selected image, and you can view the selected image in **Art** mode.

- **Recent**  
You can manipulate the last selected images.
- **Art Store**  
You can go to **Art Store** to purchase various images.
  - The **Art Store** may not appear depending on the network connection status.
- **My Collection**  
You can view a list of artworks and photos that you set as  **Favourite** in **Favourites**. You can also select the desired ones among the images saved on an external storage device or a mobile device and save them in **My Photos**.
  - In order to fetch the images from your mobile device, the SmartThings app must have been installed in your mobile device.

### Viewing images by time

1. Use the directional buttons on the remote control to move to **My Collection**.
2. Use the directional buttons to move to **Favourite** or **My Photos**.  
To view the images on the mobile device connected via the USB or SmartThings app, select the desired images on the connected device and then save them into **My Photos**.
3. Use the directional buttons on the remote control to move to **Options+** at the top of the screen.
4. Press the Select button when the **Start Slideshow** item appears.
5. Use the directional buttons on the remote control to select the time that images will be replaced, and then press the Select button.

## Import images from an external storage device

1. Connect an external storage device that contains images to the TV.
2. Use the directional buttons on the remote control to move to **My Collection**, and then move to the connected external storage device.
3. Use the directional buttons on the remote control to move to **Save to My Photos** at the top of the screen, and then press the Select button.
4. Use the directional buttons on the remote control to move to an image, and then press the Select button.
  - You can select multiple images.
5. Use the directional buttons on the remote control to move to **Save Selected** at the top of the screen, and then press the Select button.
6. The selected image or images are saved in **My Photos**.
  - Recommended resolutions: 3840 x 2160 (16:9)

## Buying images from Art Store

1. Use the directional buttons on the remote control to move to **Art Store**.
2. Use the directional buttons on the remote control to move to a topic, and press the Select button. You can select any subtopics or images on the screen.
  - The entry path may differ by each topic.
3. Use the directional buttons on the remote control to move to an image, and press the Select button.
4. Use the directional buttons on the remote control to move to **Options+** at the top of the screen, and then select **Get Trial Membership** or **Buy** to buy the selected image.
  - Displays **Get Trial Membership** if you have not joined **Art Store Membership**.
5. Use the directional buttons on the remote control to select payment methods, and then press the Select button.
6. Follow the on-screen instructions to procedure payment.

## Subscribing to Art Store Membership

When you subscribe to **Art Store Membership**, you can use **Art Store** unlimitedly and enjoy various art works by replacing them with new ones according to your preferences.

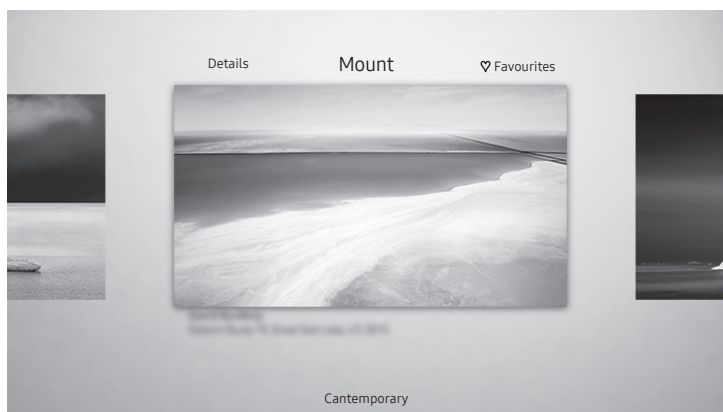

1. Use the directional buttons on the remote control to move to **Art Store**.
2. Use the directional buttons on the remote control to move to **Membership**.
3. Follow the on-screen instructions to enter your membership information.

## Setting the style of the selected image



- The image on your TV may differ from the image above depending on the model and geographical area.

Use the directional buttons on the remote control to move to **Options+** at the top of the screen. You can use the following menus:

- **Details**  
You can find more information about the image.
- **Photo Filter**  
You can apply the selected filter's effect to the image according to your preferences.
  - This function is only available for saved images on **My Photos**.
- **Mount**  
You can apply various border styles and colours to the image according to your preferences.
  - This function is only available for saved images on **My Photos**.
- **Favourite**  
You can set (or not set) an image that you prefer as a favourite item by pressing the Select button on the remote control. You can view a list of items set as your favourites in **My Collection > Favourites**.
  -  **Favourite:** Not set as a favourite.
  -  **Favourite:** Set as a favourite.

### Apply a border style and a colour to an image

1. Using the directional buttons on the remote control to move to the image whose border style and colour you want to change, move to **Options+** at the top of the screen, and then select **Mount**.
2. Use the directional buttons on the remote control to select the border style and colour that you want.
3. Change the border style and colour, and then press the Select button to move the focus to the image.
  - If you want to change only either the border style or the color, change it, and then press the Select button to save the changes.
4. To save the selected border style and colour, press the Select button again.
  - If you press the  button to exit, the border style and colour you changed are not saved.



## Setting up Art mode

In **Art** mode, use the directional buttons on the remote control to move to the **Settings** menu item at the bottom. You can adjust the following functions:

- **Brightness**  
Use the directional buttons on the remote control to move to **Modify** at the top, and then press the Select button. In the next screen, adjust the picture brightness. After selecting the desired settings, press the Select button on the remote control.
  - To immediately set **Brightness** while enjoying **Art** mode, press the  button on the remote control.
- **Sleep After**  
If no motion is detected around the TV for the set time, the TV turns off automatically. Use the directional buttons on the remote control to move to the top items. After selecting the desired time, press the Select button on the remote control.
- **Motion Detector**  
The sensitivity of the motion detector function can be adjusted. Use the directional buttons on the remote control to move to the top items. After selecting the desired sensitivity, press the Select button on the remote control.
- **Night Mode**  
When this function is turned on, the TV turns off automatically if no light is detected around the TV. Use the directional buttons on the remote control to move to the top items, and then turn this function on or off.

### Remove images from My Collection

You can remove the saved images from **My Collection**.

1. Use the directional buttons on the remote control to move to **My Collection**.
2. Use the directional buttons on the remote control to move to **Favourites** or **My Photos**.
3. Use the directional buttons on the remote control to move to **Options+** at the top of the screen.
4. Move the focus to **Remove**, and then press the Select button on the remote control.
5. Use the directional buttons on the remote control to move to an image, and then press the Select button.
  - You can select multiple images.
6. Use the directional buttons on the remote control to move to **Remove Selected** at the top of the screen, and then press the Select button.

## Using Art mode with the SmartThings app

Once you have installed the SmartThings app on your mobile device, you can use the following functions:

You can download the SmartThings app from Google Play Store, Samsung Apps, or the App Store.

- The features or terminology may vary depending on the version of the SmartThings app.
- On tablet devices, **Art** mode features may not be supported by the SmartThings app.
  - Selecting images
  - Subscribing to **Art Store Membership**
  - Creating Collage: Combine multiple images into one image.
  - Applying border styles and colours to images
  - Setting the brightness for **Art** mode
  - Setting Sleep After: When no motion is detected for the time specified in **Art** mode, the TV turns off automatically.
  - Setting Night Mode: Set The Frame to turn off automatically if no light is detected in the room.
  - Setting Motion Detector: Set the sensor sensitivity so that the TV turns on automatically when motion is detected in **Art** mode.

# 05 Controlling External Devices with a Samsung Remote Control - Using the Universal Remote

## > Source > Universal Remote

The universal remote control feature lets you control cable boxes, Blu-ray players, home theatres, and other external devices connected to the TV using the TV's remote control.

For more information on using the Universal Remote function, see the e-Manual chapter, "Guide > Remote Control and Peripherals > Controlling External Devices with a Samsung Remote Control - Using the Universal Remote".

- Certain external devices connected to the TV may not support the universal remote feature.
- To set up the universal remote by using an IR command, connect the One Connect to the One Connect port.
- Put the connected devices near One Connect and make sure there are no obstacles in front of the devices.

# 06 The Samsung Smart Remote

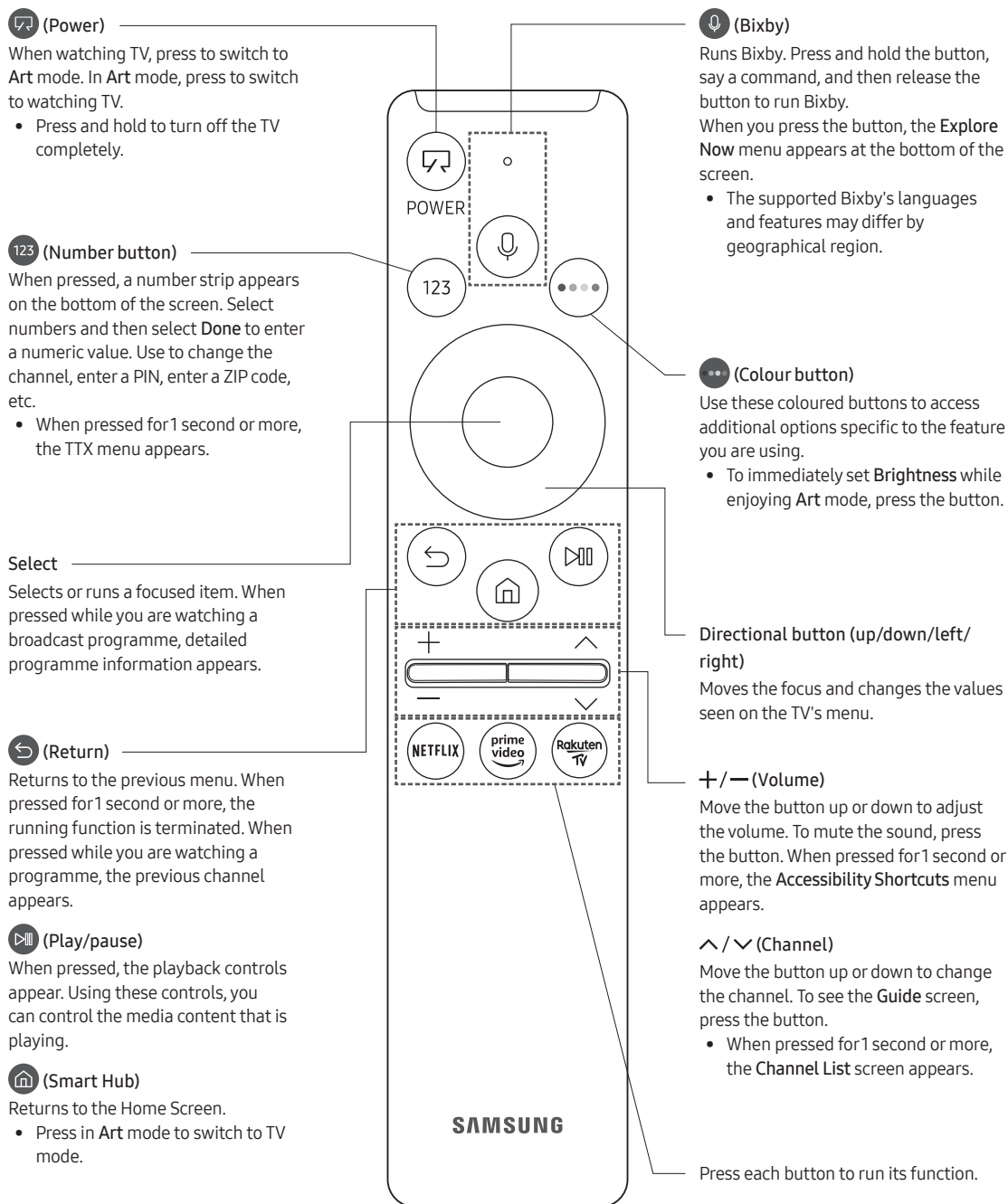

## About the Buttons on the Samsung Smart Remote

- The images, buttons, and functions of the Samsung Smart Remote may differ depending on the model.
- The Universal Remote function operates normally only when you use the Samsung Smart Remote that comes with the TV.

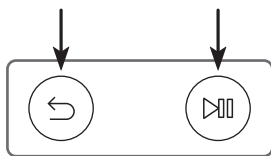

## Pairing the TV to the Samsung Smart Remote



When you turn on the TV for the first time, the Samsung Smart Remote pairs to the TV automatically. If the Samsung Smart Remote does not pair to the TV automatically, point it at the remote control sensor of the TV, and then press and hold the buttons labelled  and  as shown in the figure on the left simultaneously for 3 seconds or more.

## Installing batteries into the Samsung Smart Remote

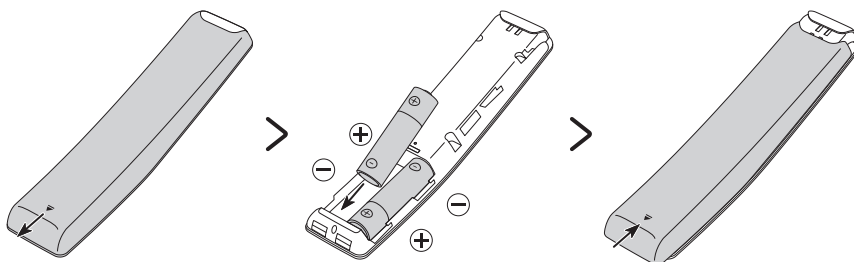

To install the batteries, push the rear cover open in the direction of the arrow at the bottom of the illustration, and then insert the batteries as shown in the figure. Make sure that the positive and negative ends are facing in the correct direction. Close the rear cover as shown.

- Alkaline batteries are recommended for longer battery life.

## 07 Running the Initial Setup

When you turn on your TV for the first time, it immediately starts the Initial Setup. The Initial Setup allows you to configure the basic settings for the TV to operate, such as broadcast reception, channel search, and network connection, at one time.

- Before starting the Initial Setup, be sure to connect external devices first.
- To use the TV's smart features, the TV must be connected to the Internet.
- To perform Initial Setup using the SmartThings app, you must connect your mobile device via Wi-Fi.
- If the pop-up for setup does not appear automatically in the SmartThings app on your mobile device, continue setup manually after adding the TV using **Add Device** on the dashboard of the SmartThings app.
- The SmartThings app is available for mobile devices running Android 6.0 or higher or iOS 10 or higher.
- Noise may occur temporarily when the TV communicates with mobile devices.

You can also start the Initial Setup using the TV's menu (🏠 > ⚙️ **Settings** > **General** > **Reset**).

Follow the instructions displayed on the Initial Setup screen and configure the TV's basic settings to suit your viewing environment.

## Using the TV Controller

You can turn on the TV with the **TV Controller** button at the bottom of the TV, and then use the **Control menu**. The **Control menu** appears when the **TV Controller** button is pressed while the TV is On. For more information about its usage, refer to the figure below.

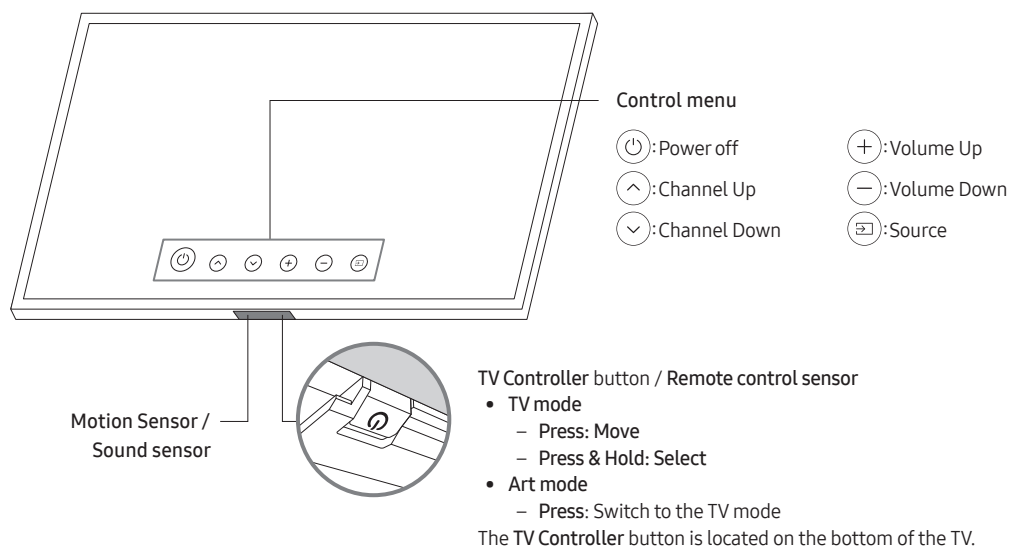

- When you press the **TV Controller** button, be careful not to press the motion sensor close to it.
- In **Art mode**, the power indicator at the bottom of the TV remains off.
- After detaching the Customizable Frame (sold separately) from the TV, push up the remote control sensor so that it returns to its original position.
  - Do not push up the remote control sensor strongly. There is a risk of damage.

## Setting the sound sensor

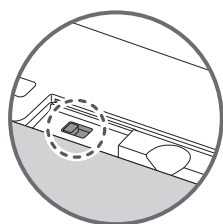

You can turn on or off the sound sensor by using its button at the bottom of the TV.

With the TV on, you can push the button to the left to turn on the sound sensor or to the right to turn off it.

See the pop-up window on the TV to check whether the sound sensor is turned on or off.

- The position and shape of the sound sensor may differ depending on the model.
- During analysis using data from the sound sensor, the data is not saved.

# 08 Connecting to a Network

Connecting the TV to a network gives you access to online services, such as Smart Hub, as well as software updates.

## Network Connection - Wireless

Connect the TV to the Internet using a wireless access point or modem.

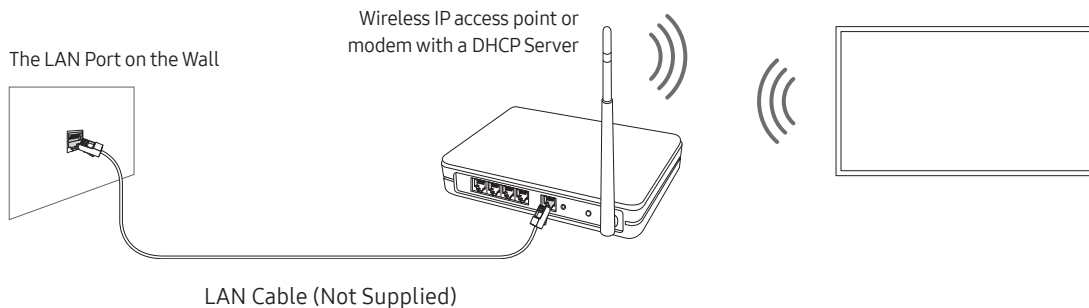

## Network Connection - Wired

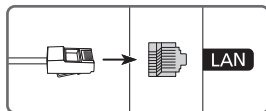

Connect your TV to the network using a LAN cable.

- Use Cat7 (\*STP Type) cable for the connection.  
\* Shielded Twisted Pair



# 09 Troubleshooting and Maintenance

## Troubleshooting

If the TV seems to have a problem, first review this list of possible problems and solutions. Alternatively, review the Troubleshooting or FAQ Section in the e-Manual. If none of these troubleshooting tips apply, please visit “www.samsung.com” and click on Support, or contact the Samsung service centre listed on the back cover of this manual.

- This TFT LED panel is made up of sub pixels which require sophisticated technology to produce. There may be, however, a few bright or dark pixels on the screen. These pixels will have no impact on the performance of the product.
- To keep your TV in optimum condition, upgrade to the latest software. Use the **Update Now** or **Auto update** functions on the TV's menu (🏠 > ⚙️ **Settings** > **Support** > **Software Update** > **Update Now** or **Auto update**).

### The TV won't turn on.

- Make sure that the AC power cord is securely plugged in to the One Connect and the wall outlet.
- Make sure that the wall outlet is working and the remote control sensor at the bottom of the TV is lit and glowing a solid red.
- Try pressing the **TV Controller** button at the bottom of the TV to make sure that the problem is not with the remote control. If the TV turns on, refer to “The remote control does not work”.

### There is no picture/video/sound, or a distorted picture/video/sound from an external device, or “Weak or No Signal” is displayed on the TV, or you cannot find a channel.

- Make sure the connection to the device is correct and that all cables are fully inserted.
- Remove and reconnect all cables connected to the TV and the external devices. Try new cables if possible.
- Confirm that the correct input source has been selected (🏠 > 📺 **Source**).
- Perform a TV self diagnosis to determine if the problem is caused by the TV or the device (🏠 > ⚙️ **Settings** > **Support** > **Device Care** > **Self Diagnosis** > **Picture Test** or **Sound Test**).
- If the test results are normal, reboot the connected devices by unplugging each device's power cord and then plugging it in again. If the issue persists, refer to the connection guide in the user manual of the connected device.
- If you are not using a cable box or satellite box, and your TV is receiving TV signals from an antenna or a cable wall connector, run **Auto Tuning** to search for channels (🏠 > ⚙️ **Settings** > **Broadcasting** > (Auto Tuning Settings) > **Auto Tuning**).
  - The **Auto Tuning Settings** may not appear depending on the model or geographical area.
  - If you are using a cable box or satellite box, please refer to the cable box or satellite box manual.

### The CI+ does not work.

- Your Samsung TV conforms to the CI+ 1.4 standards.
- Where a CI+ Common Interface module is incompatible with this device, then please remove the module and contact the CI+ operator for assistance.

### The remote control does not work.

- Check if the power indicator at the bottom of the TV blinks when you press the remote's Power button. If it does not, replace the remote control's batteries.
- Make sure that the batteries are installed with their poles (+/-) in the correct direction.
- Try pointing the remote directly at the TV from 1.5-1.8 m away.
- If your TV came with a Samsung Smart Remote (Bluetooth Remote), make sure to pair the remote to the TV.

### The cable box or satellite box remote control doesn't turn the TV on or off or adjust the volume.

- Programme the cable box or satellite box remote control to operate the TV. Refer to the cable box or satellite box user manual for the SAMSUNG TV code.

### The TV settings are lost after 5 minutes.

- The TV is in the Retail Mode. Change the Usage Mode in the General Menu to Home Mode (🏠 > ⚙️ Settings > General > System Manager > Usage Mode > Home Mode).



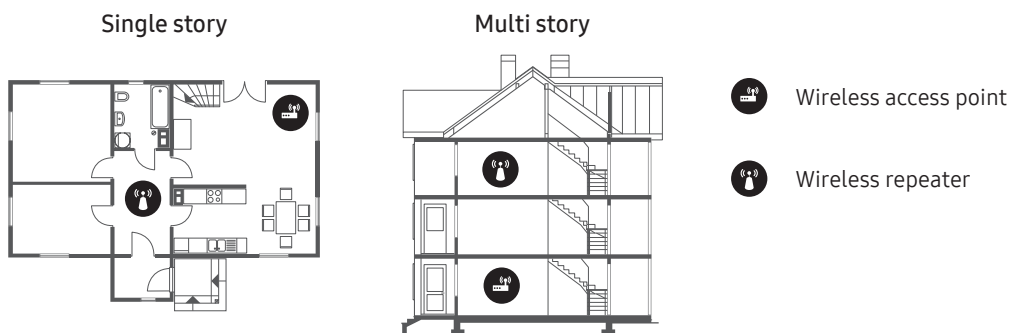

### Intermittent Wi-Fi

- Make sure the TV has a network connection (🏠 > ⚙️ Settings > General > Network > Network Status).
- Make sure the Wi-Fi password is entered correctly.
- Check the distance between the TV and the modem or access point. The distance should not exceed 15.2 m.
- Reduce interference by not using or turning off wireless devices. Also, verify that there are no obstacles between the TV and the modem or access point. (The Wi-Fi strength can be decreased by appliances, cordless phones, stone walls/fireplaces, etc.)





- Contact your Internet Service Provider (ISP) and ask them to reset your network circuit to re-register the MAC addresses of your modem or access point and the TV.







## Video Apps problems (Youtube etc)

- Change the DNS to 8.8.8.8. Select  >  Settings > General > Network > Network Status > IP Settings > DNS setting > Enter manually > DNS Server > enter 8.8.8.8 > OK.
- Reset by selecting  >  Settings > Support > Device Care > Self Diagnosis > Reset Smart Hub.

## The TV remains on or does not turn on automatically.

- If the surrounding area is too dark or bright, the motion sensor may not work normally. The performance of the motion sensor may be affected by the installation environment (height, tilt, obstacles). If the clothes you wear or your skin colour is similar to the surrounding shading, the motion sensor may not work properly.
- The TV responds to all visual changes around it (lights, displays, dogs, out-of-window changes, and other occurrences). You can adjust the response level by adjusting the sensitivity of the motion detector.  
( >  Art > Settings > Motion Detector)

## Precautions when using Art mode

- The motion sensor is located at the bottom of the TV. Do not block the sensor at the front of the TV. The motion sensor as well as the brightness and colour tone of the screen can be affected.
- Art mode uses algorithms to minimise image burn-in that can be caused by displaying still images on the screen for long periods of time.
- The performance of the sensor may vary depending on the TV installation and operating environment.
  - The screen brightness and colour tone may be affected depending on the colour of the floor on which the TV stands.
  - In an environment where special light sources other than standard light sources (halogen, fluorescent) are used, the sensor's motion recognition performance may vary depending on the positions, types, and number of the light sources.
  - If the area around the TV is too dark or bright, the screen brightness may be limited or the sensor may not work normally.
  - If the TV is installed too high or too low, the sensor may not work normally.
  - The motion sensor may sense motion from a flashing LED, a pet, a car moving outside the window, or other occurrence and start operating.
- Depending on the Auto Power Off ( >  Settings > General > Eco Solution > Auto Power Off) function settings, the TV may turn off when there is no user input in Art mode, such as inputs from the remote control.
-  >  Settings > General > System Manager > Time > Sleep Timer and Off Timer function does not work in Art mode.
-  >  Settings > General > System Manager > Auto Protection Time function does not work in Art mode.

## What is Remote Support?

Samsung Remote Support service offers you one-on-one support with a Samsung Technician who can remotely:

- Diagnose your TV
- Adjust the TV settings for you
- Perform a factory reset on your TV
- Install recommended firmware updates

### How does Remote Support work?

You can easily get Samsung Remote Support service for your TV:

1. Call the Samsung service centre and ask for remote support.
2. Open the menu on your TV, and go to the **Support** menu. (🏠) > ⚙️ **Settings** > **Support**)
3. Select **Remote Management**, then read and agree to the service agreements. When the PIN screen appears, provide the PIN number to the technician.
4. The technician will then access your TV.

## Eco Sensor and screen brightness



Eco Sensor adjusts the brightness of the TV automatically. This feature measures the light in your room and optimises the brightness of the TV automatically to reduce power consumption. If you want to turn this off, go to (🏠) > ⚙️ **Settings** > **General** > **Eco Solution** > **Ambient Light Detection**.

- If the screen is too dark while you are watching TV in a dark environment, it may be due to the **Ambient Light Detection** function.
- The eco sensor is located at the bottom of the TV. Do not block the sensor with any object. This can decrease picture brightness.

## Changing the TV's password

🏠 > ⚙️ Settings > General > System Manager > Change PIN

1. Run Change PIN and then enter the current password in the password field. The default password is "0000" (France: "1111").
2. Enter a new password and then enter it again to confirm it. The password change is complete.
  - If you forgot your PIN code, press the buttons in the following sequence to reset the PIN to "0000" (France: "1111"):

On the Samsung Smart Remote: Select **+/-** (Volume) button. > **Volume Up** > ⏪ > **Volume Down** > ⏩ > **Volume Up** > ⏪.

## Caring for the TV

- If a sticker was attached to the TV screen, some debris can remain after you remove the sticker. Please clean the debris off before watching TV.
- The exterior and screen of the TV can get scratched during cleaning. Be sure to wipe the exterior and screen carefully using a soft cloth to prevent scratches.
- Do not spray water or any liquid directly onto the TV. Any liquid that goes into the product may cause a failure, fire, or electric shock.
- To clean the screen, turn off the TV, then gently wipe away smudges and fingerprints on the panel with a micro-fiber cloth. Clean the body or panel of the TV with a micro-fiber cloth dampened with a small amount of water. After that, remove the moisture with a dry cloth. While cleaning, do not apply strong force to the surface of the panel because it can damage the panel. Never use flammable liquids (benzene, thinner, etc.) or a cleaning agent. For stubborn smudges, spray a small amount of screen cleaner on a micro-fiber cloth, and then use the cloth to wipe away the smudges.

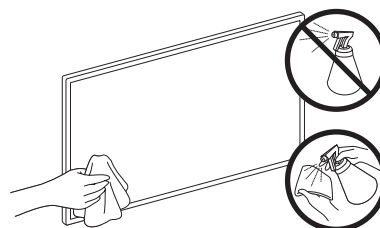

# 10 Specifications and Other Information

## Specifications

Model Name	QE43LS03T	QE50LS03T
Display Resolution	3840 x 2160	3840 x 2160
Screen Size Measured Diagonally	43 inches 108 cm	50 inches 125 cm
Sound (Output)	20 W	20 W
Dimensions (W x H x D) Body With Stand	966.6 x 555.3 x 45.8 mm 966.6 x 602.4 x 213.9 mm	1121.2 x 642.3 x 45.8 mm 1121.2 x 689.4 x 213.9 mm
Weight Without Stand With Stand	11.0 kg 11.2 kg	13.3 kg 13.6 kg
Model Name	QE55LS03T	QE65LS03T
Display Resolution	3840 x 2160	3840 x 2160
Screen Size Measured Diagonally	55 inches 138 cm	65 inches 163 cm
Sound (Output)	40 W	40 W
Dimensions (W x H x D) Body With Stand	1235.0 x 706.3 x 45.8 mm 1235.0 x 753.4 x 213.9 mm	1453.9 x 829.4 x 45.8 mm 1453.9 x 876.5 x 290.8 mm
Weight Without Stand With Stand	19.2 kg 19.4 kg	25.2 kg 25.5 kg
Model Name	QE75LS03T	
Display Resolution	3840 x 2160	
Screen Size Measured Diagonally	75 inches 189 cm	
Sound (Output)	40 W	
Dimensions (W x H x D) Body With Stand	1679.6 x 957.7 x 49.9 mm 1679.6 x 1005.1 x 304.9 mm	
Weight Without Stand With Stand	38.8 kg 39.2 kg	

## Environmental Considerations

Operating Temperature	10°C to 40°C (50°F to 104°F)
Operating Humidity	10% to 80%, non-condensing
Storage Temperature	-20°C to 45°C (-4°F to 113°F)
Storage Humidity	5% to 95%, non-condensing

- The design and specifications are subject to change without prior notice.
- For information about the power supply, and more information about power consumption, refer to the label-rating attached to the product.
- Typical power consumption is measured according to IEC 62087.
- You can see the label-rating attached to the bottom of the One Connect.
- You can see the label-rating attached to the back of the TV. (For some models, you can see the label-rating inside the cover terminal.)

## Decreasing power consumption

When you shut the TV off, it enters Standby mode. In Standby mode, it continues to draw a small amount of power. To decrease power consumption, unplug the power cord when you don't intend to use the TV for a long time.

## Licences



The terms HDMI and HDMI High-Definition Multimedia Interface, and the HDMI Logo are trademarks or registered trademarks of HDMI Licensing LLC in the United States and other countries.

## Recommendation - EU Only



Hereby, Samsung Electronics, declares that this equipment is in compliance with Directive 2014/53/EU. The full text of the EU declaration of conformity is available at the following internet address: <http://www.samsung.com> go to Support and enter the model name.

This equipment may be operated in all EU countries.

The 5 GHz WLAN(Wi-Fi) function of this equipment may only be operated indoors.

BT max transmitter power : 100mW at 2.4GHz – 2.4835GHz

Wi-Fi max transmitter power : 100mW at 2.4GHz-2.4835GHz, 200mW at 5.15GHz-5.25GHz, 100mW 5.25GHz-5.35GHz & 5.47GHz - 5.725GHz

For information on Samsung's environmental commitments and product-specific regulatory obligations, e.g. REACH, WEEE, Batteries, visit [http://www.samsung.com/uk/aboutsamsung/samsungelectronics/corporatecitizenship/data\\_corner.html](http://www.samsung.com/uk/aboutsamsung/samsungelectronics/corporatecitizenship/data_corner.html)

WARNING - TO PREVENT THE SPREAD OF FIRE, KEEP CANDLES OR OTHER ITEMS WITH OPEN FLAMES AWAY FROM THIS PRODUCT AT ALL TIMES.



### **Correct Disposal of This Product (Waste Electrical & Electronic Equipment)** (Applicable in countries with separate collection systems)

This marking on the product, accessories or literature indicates that the product and its electronic accessories (e.g. charger, headset, USB cable) should not be disposed of with other household waste at the end of their working life. To prevent possible harm to the environment or human health from uncontrolled waste disposal, please separate these items from other types of waste and recycle them responsibly to promote the sustainable reuse of material resources.

Household users should contact either the retailer where they purchased this product, or their local government office, for details of where and how they can take these items for environmentally safe recycling.

Business users should contact their supplier and check the terms and conditions of the purchase contract. This product and its electronic accessories should not be mixed with other commercial wastes for disposal.



### **Correct disposal of the batteries in this product** (Applicable in countries with separate collection systems)

This marking on battery, manual or packaging indicates that the batteries in this product should not be disposed of with other household waste at the end of their working life. Where marked, the chemical symbols Hg, Cd or Pb indicate that the battery contains mercury, cadmium or lead above the reference levels in EC Directive 2006/66. If batteries are not properly disposed of, these substances can cause harm to human health or the environment.

To protect natural resources and to promote material reuse, please separate batteries from other types of waste and recycle them through your local, free battery return system.



This page is intentionally  
left blank.

# Avant de lire le présent manuel de l'utilisateur

Ce téléviseur est fourni avec le présent manuel de l'utilisateur et un manuel électronique intégré.

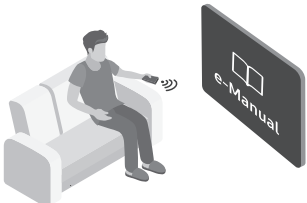

Avant de lire le présent manuel de l'utilisateur, lisez les informations suivantes :

	<b>Guide d'utilisation</b>	Lisez le manuel de l'utilisateur fourni pour obtenir des informations sur la sécurité, l'installation, les accessoires, la configuration initiale et les spécifications du produit.
	<b>e-Manual</b>	Pour en savoir plus sur ce téléviseur, lisez le manuel électronique intégré au produit. <ul style="list-style-type: none"><li>• Pour ouvrir l' e-Manual, 🏠 &gt; ⚙️ Paramètres &gt; Assistance &gt; Ouvrir e-Manual</li></ul>



Sur notre site Web ([www.samsung.com](http://www.samsung.com)), vous pouvez télécharger les manuels et accéder à leur contenu sur votre ordinateur portable ou périphérique mobile.

## Apprendre à utiliser les fonctions d'assistance du manuel électronique

- Certains écrans de menu ne sont pas accessibles depuis le manuel électronique.

	<b>Recherche</b>	Choisissez un élément parmi les résultats de la recherche pour charger la page correspondante.
<b>A-Z</b>	<b>Index</b>	Sélectionnez un mot-clé pour accéder à la page appropriée. <ul style="list-style-type: none"><li>– Les menus peuvent ne pas s'afficher suivant la région.</li></ul>
	<b>Plan</b>	L'e-Manual affiche les listes pour chaque élément.
	<b>Regardé récemment</b>	Sélectionnez une rubrique dans la liste des rubriques récemment consultées.







## Apprendre à utiliser les boutons qui apparaissent dans les rubriques du manuel électronique

	<b>Essayer</b>	Permet d'accéder à l'option de menu correspondante et de l'exécuter instantanément.
	<b>Associer</b>	Accédez immédiatement à la rubrique à laquelle une page du e-Manual fait référence.

# Avertissement ! Consignes de sécurité importantes

Veuillez lire les consignes de sécurité avant d'utiliser le téléviseur.

Référez-vous au tableau ci-dessous pour connaître la signification des symboles pouvant apparaître sur votre produit Samsung.

ATTENTION			Produit de classe II : Ce symbole indique qu'aucun raccordement de sécurité à la terre (prise de terre) n'est requis. Si ce symbole n'apparaît pas sur un produit doté d'un câble électrique, le produit DOIT être connecté de façon sûre à un conducteur de protection (terre).
RISQUE DE CHOC ÉLECTRIQUE. NE PAS OUVRIR.			
ATTENTION : POUR REDUIRE LES RISQUES D'ELECTROCUTION, NE RETIREZ PAS LE COUVERCLE (NI LE PANNEAU ARRIERE). AUCUNE DES PIECES SITUEES A L'INTERIEUR DU PRODUIT NE PEUT ETRE REPAREE PAR L'UTILISATEUR. POUR TOUT DEPANNAGE, ADRESSEZ-VOUS A UN SPECIALISTE.			Tension CA : La tension nominale indiquée par ce symbole est une tension CA.
	Ce symbole indique que ce produit est alimenté par haute tension. Il est dangereux de toucher la moindre pièce située à l'intérieur de ce produit.		Tension CC : La tension nominale indiquée par ce symbole est une tension CC.
	Ce symbole indique qu'une documentation importante relative au fonctionnement et à l'entretien est fournie avec le produit.		Avertissement. Consulter le mode d'emploi : ce symbole avertit l'utilisateur qu'il doit consulter le manuel d'utilisation pour en savoir plus sur les informations relatives à la sécurité.

- Les fentes et les ouvertures aménagées dans le boîtier ainsi qu'à l'arrière et en dessous de l'appareil assurent la ventilation de ce dernier. Afin de garantir le bon fonctionnement de l'appareil et d'éviter les risques de surchauffe, ces fentes et ouvertures ne doivent être ni obstruées ni couvertes.
  - Ne placez pas l'appareil dans un environnement clos tel qu'une bibliothèque ou une armoire encastrée, sauf si une ventilation adéquate est prévue.
  - Ne placez pas l'appareil à proximité ou au-dessus d'un radiateur ou d'une bouche de chauffage, ni dans un endroit exposé à la lumière directe du soleil.
  - Ne placez pas de récipients contenant de l'eau (vases, etc.) sur l'appareil afin d'éviter tout risque d'incendie ou de choc électrique.
- N'exposez pas l'appareil à la pluie et ne le placez pas à proximité d'une source d'eau, par exemple, une baignoire, un lavabo, un évier, un bac de lavage, un sous-sol humide, une piscine, etc. Si l'appareil vient à être mouillé par accident, débranchez-le et contactez immédiatement un revendeur agréé.
- Cet appareil fonctionne sur piles. Dans un souci de préservation de l'environnement, la réglementation locale en vigueur peut prévoir des mesures spécifiques de mise au rebut des piles usagées. Veuillez contacter les autorités compétentes afin d'obtenir des informations sur la mise au rebut ou le recyclage des piles.
- Evitez de surcharger les prises murales, les rallonges et les adaptateurs, car cela entraîne un risque d'incendie ou de choc électrique.
- Les cordons d'alimentation doivent être déroulés de sorte qu'aucun objet placé sur ou contre eux ne les chevauche ni les pince. Accordez une attention particulière aux cordons au niveau de l'extrémité des fiches, des prises murales et de la sortie de l'appareil.

- En cas d'orage, d'absence ou de non-utilisation de votre appareil pendant une longue période, débranchez-le de la prise murale, de même que l'antenne ou le système de câbles. Ces précautions éviteront que l'appareil ne soit endommagé par la foudre ou par des surtensions.
- Avant de raccorder le cordon d'alimentation CA à la prise de l'adaptateur CC, vérifiez que la tension indiquée sur ce dernier correspond bien à la tension délivrée par le réseau électrique local.
- N'insérez jamais d'objet métallique dans les parties ouvertes de cet appareil. Vous pourriez vous électrocuter.
- Afin d'éviter tout risque d'électrocution, ne mettez jamais les doigts à l'intérieur de l'appareil. Seul un technicien qualifié est habilité à ouvrir cet appareil.
- Veillez à brancher correctement et complètement le cordon d'alimentation. Lorsque vous débranchez le cordon d'alimentation d'une prise murale, tirez toujours sur la fiche du cordon d'alimentation. Ne le débranchez jamais en tirant sur le cordon d'alimentation. Ne touchez pas le cordon d'alimentation si vous avez les mains mouillées.
- Si l'appareil ne fonctionne pas normalement, en particulier s'il émet des odeurs ou des sons anormaux, débranchez-le immédiatement et contactez un revendeur ou un centre de service Samsung.
- Si vous prévoyez de ne pas utiliser le téléviseur ou de vous absenter de chez vous pendant une période prolongée, veillez à retirer la fiche d'alimentation de la prise (en particulier si des enfants, des personnes âgées ou des personnes handicapées restent seuls au domicile).
  - L'accumulation de poussière peut amener le cordon d'alimentation à produire des étincelles et de la chaleur ou l'isolation à se détériorer, entraînant un risque de fuite électrique, d'électrocution et d'incendie.
- Si vous prévoyez d'installer le téléviseur dans un endroit exposé à la poussière, à des températures faibles ou élevées, à une forte humidité ou à des substances chimiques, ou dans un endroit où il fonctionnera 24/24 heures, comme dans un aéroport ou une gare ferroviaire, contactez un centre de service Samsung agréé pour obtenir des informations. Faute de quoi, votre téléviseur pourrait subir de graves dommages.
- N'utilisez que des fiches et des prises murales correctement reliées à la terre.
  - Une mise à la terre incorrecte peut entraîner des chocs électriques ou endommager l'appareil (appareils de classe I uniquement).
- Pour éteindre complètement cet appareil, débranchez-le de la prise murale. Assurez-vous que la prise murale et la fiche d'alimentation sont facilement accessibles afin de pouvoir débrancher l'appareil rapidement si nécessaire.
- Rangez les accessoires (piles, etc.) dans un endroit hors de portée des enfants.
- Veillez à ne pas faire tomber le produit ni à lui donner des coups. Si le produit est endommagé, débranchez le cordon d'alimentation et contactez un centre de service Samsung.
- Pour nettoyer l'appareil, retirez le cordon d'alimentation de la prise murale et nettoyez le produit à l'aide d'un chiffon doux et sec. N'utilisez aucune substance chimique, telle que la cire, le benzène, l'alcool, des solvants, des insecticides, des désodorisants, des lubrifiants ou des détergents. Ces substances chimiques peuvent altérer l'aspect du téléviseur ou effacer les imprimés se trouvant sur celui-ci.
- N'exposez pas l'appareil aux gouttes ni aux éclaboussures.
- Ne vous débarrassez pas des piles en les brûlant.
- Les piles ne doivent pas être court-circuitées, démontées ni subir de surchauffe.
- **ATTENTION** : Le remplacement des piles de la télécommande par un type de piles inapproprié présente un risque d'explosion. Ne les remplacez que par des piles du même type.

\* Les schémas et illustrations contenus dans ce manuel d'utilisation sont fournis uniquement à titre de référence. L'aspect réel du produit peut être différent. La conception et les spécifications du produit sont susceptibles d'être modifiées sans préavis.

Les langues de la CEI (russe, ukrainien, kazakh) ne sont pas disponibles pour ce produit, car il est fabriqué pour des clients de l'UE.

# Sommaire

	Avant de lire le présent manuel de l'utilisateur	2
	Avertissement ! Consignes de sécurité importantes	3
<b>01</b>	<b>Contenu de la boîte</b>	
<b>02</b>	<b>Connexion du téléviseur au One Connect</b>	
<b>03</b>	<b>Installation du téléviseur</b>	
	Fixation du téléviseur à un mur	9
	Ventilation adaptée de votre téléviseur	10
	Précautions de sécurité : Fixer le téléviseur au mur pour éviter toute chute	11
	Précautions à prendre lors de l'installation du téléviseur sur un support	12
<b>04</b>	<b>Utilisation du mode Graphique</b>	
	Affichage d'images	14
	Configuration du style de l'image sélectionnée	16
	Configuration du mode Graphique	17
	Utilisation du mode Graphique avec l'application SmartThings	18
<b>05</b>	<b>Contrôle des appareils externes avec une télécommande Samsung - Utilisation de la Config téléc universelle</b>	
<b>06</b>	<b>Les Samsung Smart Remote</b>	
	À propos des boutons de la Samsung Smart Remote	20
	Pairage du téléviseur au Samsung Smart Remote	21
	Insertion des piles dans le Samsung Smart Remote	21
<b>07</b>	<b>Exécution de la configuration initiale</b>	
	Utilisation de contrôleur TV	23
<b>08</b>	<b>Connexion à un réseau</b>	
	Connexion réseau - Sans fil	24
	Connexion réseau - Câble	24
<b>09</b>	<b>Résolution des problèmes et entretien</b>	
	Résolution des problèmes	25
	Précautions lors de l'utilisation du mode Graphique	27
	Qu'est que l'assistance à distance ?	28
	Capteur Eco et luminosité de l'écran	28
	Modification du mot de passe du téléviseur.	29
	Entretien du téléviseur	29
<b>10</b>	<b>Spécifications et informations supplémentaires</b>	
	Caractéristiques techniques	30
	Conditions ambiantes	31
	Réduction de la consommation d'énergie	31
	Licences	31

# 01 Contenu de la boîte

Vérifiez que vous avez bien reçu les éléments suivants avec votre téléviseur. S'il manque des éléments, contactez votre revendeur.

- Samsung Smart Remote & piles (AA x 2)
- Guide d'utilisation
- Carte de garantie / Guide réglementaire (non disponible dans tous les pays)
- Câble d'alimentation de One Connect



One Connect

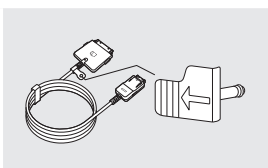

One Invisible  
Connection



Bending Cover

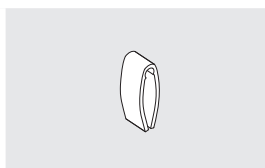

Support de câble



Adaptateur pour  
support mural  
(65"-75": Non  
disponible)

- Les couleurs et les formes des éléments peuvent varier en fonction des modèles.
- Il est possible d'acheter séparément les câbles non fournis.
- Vérifiez qu'aucun accessoire n'est caché derrière ou dans l'emballage lorsque vous ouvrez la boîte.

Des frais d'administration peuvent vous être facturés dans les situations suivantes :

- (a) Un technicien intervient à votre demande alors que le produit ne présente aucun défaut (c.-à-d. vous n'avez pas lu le manuel d'utilisation).
- (b) Vous apportez le produit dans un centre de service après-vente Samsung alors que le produit ne présente aucun défaut (c.-à-d. vous n'avez pas lu le manuel d'utilisation).

Le montant des frais d'administration vous sera communiqué avant la visite du technicien.



**Avertissement :** les écrans peuvent être endommagés par une pression directe lorsqu'ils sont incorrectement manipulés. Il est recommandé de soulever le téléviseur par les bords, comme indiqué.



## 02 Connexion du téléviseur au One Connect

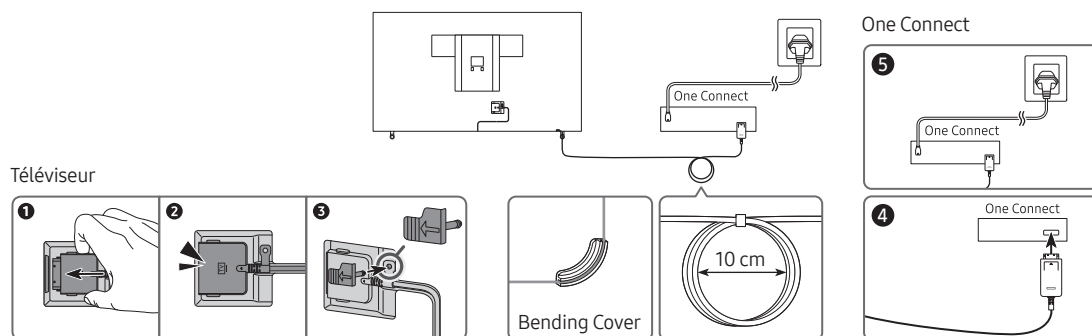

Pour brancher la One Invisible Connection au One Connect et à votre téléviseur, suivez les étapes suivantes :

1. Une fois le téléviseur complètement installé et placé dans sa position finale, branchez la One Invisible Connection au One Connect et au téléviseur, comme indiqué aux étapes 1 à 4 ci-dessus.

**AVERTISSEMENT** : Assurez-vous que les deux connecteurs sont correctement et solidement branchés. Si l'un des connecteurs n'est pas correctement branché, il existe un risque de choc électrique grave.

2. Branchez le câble d'alimentation One Connect au One Connect, puis connectez-le à une prise murale, comme indiqué à l'étape 5 ci-dessus.

**AVERTISSEMENT** : Suivez les instructions à la lettre. Assurez-vous de brancher le cordon d'alimentation à la prise murale lors de la dernière étape. Débranchez toujours le cordon d'alimentation de la prise murale avant de déconnecter la One Invisible Connection de l'arrière du téléviseur ou du One Connect.

– Pour plus d'informations, consultez le Quick Setup Guide illustré.

3. Connectez vos périphériques (antenne, décodeur câble, lecteur Blu-ray, etc.) au One Connect. Pour plus d'informations, consultez le Accessory Kit.



- N'utilisez pas le One Connect à l'envers ou en position verticale.
- Lorsque vous connectez la One Invisible Connection, utilisez l'accessoire Bending Cover qui permet d'éviter une courbure à 90 degrés du câble de la One Invisible Connection. Toute mauvaise manipulation peut endommager le câble.
- Lorsque vous connectez la One Invisible Connection, accordez une attention particulière à la forme et à la taille de ses connecteurs de façon à vous assurer de les brancher correctement. Sans quoi, le produit pourrait ne pas fonctionner correctement.
- Lorsque vous connectez la One Invisible Connection, faites en sorte de ne pas tordre le câble de la One Invisible Connection. Dans le cas contraire, les performances du téléviseur ou du câble pourraient être affectées.
- Lorsque vous fixez le câble restant, reportez-vous à la figure sur la page précédente pour connaître la disposition correcte.
- Veillez à ne pas soumettre le câble à l'une des actions ci-dessous. La One Invisible Connection contient un circuit d'alimentation. Vous pourriez endommager le câble et vous exposer à un choc électrique.
- Manipulez le One Connect avec précaution. Il est lourd.



Plier



Tordre



Tirer



Appui



Choc électrique

#### PRODUIT CONTENANT UN LASER DE CLASSE 1 (One Invisible Connection)

- Attention : rayonnement laser invisible en cas d'ouverture. Ne fixez pas le faisceau du regard.
  - Ne pliez pas le câble One Invisible Connection de façon excessive. Ne coupez pas le câble.
  - Ne placez pas d'objets lourds sur le câble.
  - Ne démontez aucun des connecteurs de câbles.
- Attention - Le non-respect des commandes, réglages ou performances (procédures) mentionnés dans le présent document peut entraîner une exposition dangereuse aux radiations.



## 03 Installation du téléviseur

### Fixation du téléviseur à un mur



Si vous fixez ce téléviseur sur un mur, suivez exactement les instructions du fabricant. S'il n'est pas fixé correctement, le téléviseur peut glisser ou tomber et provoquer des blessures graves à des enfants ou des adultes ainsi que des dommages au téléviseur.

Pour les modèles fournis avec un adaptateur de montage mural, procédez à l'installation en suivant les étapes illustrées ci-dessous avant de fixer le kit de montage mural.

- Reportez-vous au Manuel d'installation inclus dans le kit de montage mural Samsung.

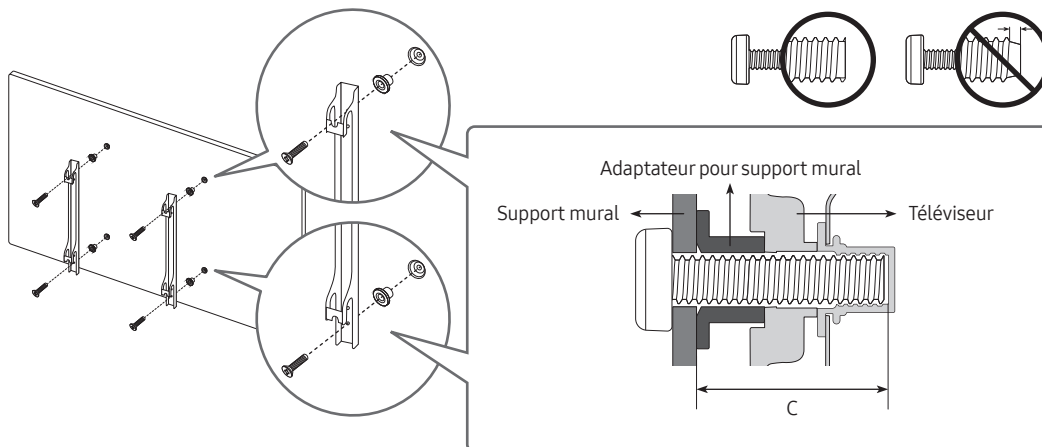

- La forme des adaptateurs pour montage mural peut varier en fonction du modèle.
  - Avec les modèles 43-50 pouces, seuls deux adaptateurs de support mural peuvent être installés, tandis que les modèles 55 pouces permettent l'installation de quatre adaptateurs de support mural. En revanche, aucun adaptateur de support mural n'est fourni avec les modèles 65-75 pouces.
- Samsung Electronics ne saurait être tenue responsable d'un endommagement du produit ou d'une blessure si vous choisissez d'effectuer vous-même l'installation murale.
  - Vous pouvez installer le support mural sur un mur solide et perpendiculaire au sol. Avant de le fixer sur une autre surface que des plaques de plâtre, veuillez contacter votre revendeur le plus proche pour obtenir des informations supplémentaires. Si vous installez le téléviseur au plafond ou sur un mur incliné, il risque de tomber et de provoquer de graves blessures.
  - Les dimensions standard des kits de montage mural sont indiquées dans le tableau de la page suivante.
  - Si vous installez un support mural tiers, la longueur des vis que vous pouvez utiliser pour fixer le téléviseur sur le support mural est indiquée dans la colonne C du tableau de la page suivante.
  - Lors de l'installation d'un kit de montage mural, nous vous recommandons de fixer les quatre vis VESA.
  - Si vous souhaitez installer un kit de montage mural qui se fixe au mur au moyen de deux vis supérieures uniquement, veuillez à utiliser un kit de montage mural Samsung compatible avec ce type d'installation. (Il se peut que ce type de kit de montage mural ne soit pas disponible à l'achat dans certaines régions.)

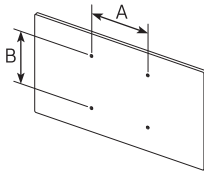
Taille du téléviseur en pouces	Spécifications VESA pour trou de vis (A * B) en millimètres	C (mm)	Vis standard	Quantité	
43	200 x 200	24-26	M8	4	
50-55		27-29			
65	400 x 300	24-26			
75	400 x 400	26-28			



N'installez pas le kit de montage mural lorsque le téléviseur est allumé. Vous risqueriez de vous électrocuter.

- N'utilisez pas de vis plus longues que la dimension standard ou non conformes aux caractéristiques des vis VESA standard. Des vis trop longues pourraient endommager l'intérieur du téléviseur.
- Pour les fixations murales non conformes aux caractéristiques des vis VESA standard, la longueur des vis peut varier, selon les caractéristiques de la fixation murale.
- Ne serrez pas les vis trop fermement. Cela pourrait endommager l'appareil ou provoquer sa chute, entraînant des blessures. Samsung ne peut être tenue responsable de ce type d'accident.
- Samsung ne peut être tenue responsable de tout dommage au produit ou préjudice corporel en cas d'utilisation d'un support mural autre qu'un support VESA ou d'un support mural non spécifié, ou si l'utilisateur ne suit pas les instructions d'installation du produit.
- N'inclinez pas le téléviseur de plus de 15 degrés.
- Deux personnes sont nécessaires pour fixer le téléviseur au mur.

## Ventilation adaptée de votre téléviseur

Lorsque vous installez votre téléviseur et One Connect, maintenez une distance d'au moins 10 cm entre One Connect et les autres objets (murs, côtés d'armoire, etc.) pour permettre une ventilation adéquate. Le fait de ne pas garantir une ventilation adaptée peut entraîner une augmentation de la température interne du produit, ce qui peut l'endommager ou provoquer un incendie.

- Lors de l'installation de votre téléviseur sur un pied ou un support mural, nous vous conseillons vivement d'utiliser uniquement des pièces fournies par Samsung Electronics. L'utilisation de pièces fournies par un autre fabricant peut entraîner une défaillance du produit ou sa chute, ce qui pourrait vous blesser.

## Précautions de sécurité : Fixer le téléviseur au mur pour éviter toute chute



**Attention** : si vous tirez ou poussez le téléviseur ou si vous grimpez dessus, il risque de tomber. Veillez notamment à ce que vos enfants ne se suspendent pas au téléviseur ni le déséquilibrent. Cela pourrait faire basculer le téléviseur et occasionner des blessures graves, voire entraîner la mort. Respectez toutes les précautions de sécurité indiquées dans la brochure relative à la sécurité fournie avec votre téléviseur. Pour une stabilité et une sécurité accrues, vous pouvez acheter et installer le dispositif antichute comme décrit sur la page suivante.



**AVERTISSEMENT** : N'installez jamais de téléviseur dans un endroit instable. Le téléviseur pourrait tomber et causer de graves blessures, voire entraîner la mort. De nombreuses blessures, en particulier aux enfants, peuvent être évitées en prenant de simples précautions telles que :

- Utilisez des armoires, des supports et des méthodes recommandés par le fabricant du téléviseur.
- Utilisez du mobilier pouvant supporter le téléviseur en toute sécurité.
- Assurez-vous que le téléviseur ne surplombe pas le bord du meuble sur lequel il se trouve.
- Informez les enfants des dangers auxquels ils s'exposent en montant sur des meubles pour atteindre le téléviseur ou ses commandes.
- Positionnez les câbles connectés à votre téléviseur de manière à ce qu'ils ne puissent pas être tirés ou attrapés, et que personne ne trébuche dessus.
- N'installez jamais de téléviseur dans un endroit instable.
- Ne placez pas le téléviseur sur des meubles hauts (armoires, bibliothèques, etc.) sans fixer le meuble et le téléviseur à un support approprié.
- Ne placez pas le téléviseur sur du tissu ou d'autres matériaux placés entre le téléviseur et le meuble sur lequel il se trouve.
- Ne placez pas d'objets, tels que des jouets et des télécommandes, qui pourraient inciter les enfants à grimper sur l'écran ou sur le meuble sur lequel il se trouve.

Les considérations ci-avant s'appliquent également si le téléviseur existant doit être conservé et déplacé.

- Si vous devez déplacer ou soulever le téléviseur pour le remplacer ou le nettoyer, veillez à ne pas tirer le support.

## Conseils pour éviter toute chute du téléviseur

1. Fixez solidement des supports au mur à l'aide de vis adaptées.  
Assurez-vous que les vis sont fermement fixées au mur.
  - En fonction du type de mur, il est possible que vous ayez besoin de matériel supplémentaire, tel que des chevilles murales.
2. Fixez solidement des supports au téléviseur à l'aide de vis de la bonne taille.
  - Pour consulter les caractéristiques des vis, reportez-vous à la section sur les vis standard du tableau figurant sous « Fixation du téléviseur à un mur ».
3. Reliez les fixations du téléviseur et celles placées au mur à l'aide d'un solide cordon que vous attachez fermement.
  - Placez le téléviseur à proximité du mur afin qu'il ne bascule pas vers l'arrière.
  - Placez le cordon de façon à ce que les supports fixés au mur soient placés à la même hauteur ou plus bas que ceux fixés sur le téléviseur.

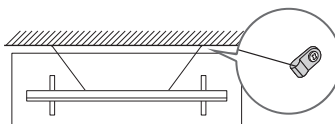
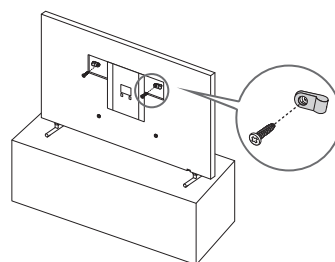

- La couleur et la forme du produit peuvent varier en fonction du modèle.

## Précautions à prendre lors de l'installation du téléviseur sur un support



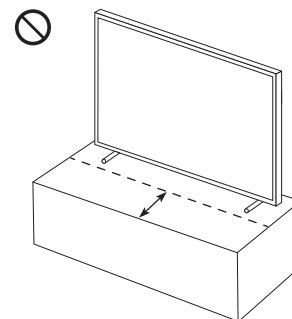
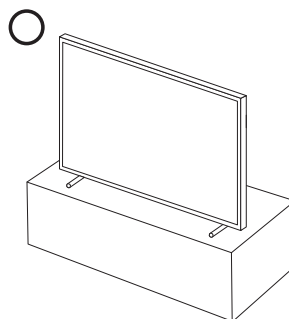

Quand vous installez le téléviseur sur un support, évitez de placer le support sur la partie arrière du meuble. Dans le cas contraire, il peut en résulter un dysfonctionnement du capteur de mouvement au bas du téléviseur.



## 04 Utilisation du mode Graphique

### > Graphique



Vous pouvez utiliser la fonction du mode **Graphique** pour afficher le contenu de l'image, tel qu'une œuvre d'art ou une photo, lorsque vous ne regardez pas la télévision en mode plein écran.

- Appuyez sur la touche  de la télécommande pour basculer vers le mode TV ou vers le mode **Graphique**.
- Appuyez sur la touche  dans le mode **Graphique** pour basculer vers le mode TV.
- Pour éteindre complètement le téléviseur, maintenez enfoncée la touche  de la télécommande ou appuyez sur le bouton contrôleur TV au bas du téléviseur.
  - Si vous utilisez une autre télécommande que la Samsung Smart Remote, le téléviseur peut ne pas s'éteindre complètement.
- En mode **Graphique**, la luminosité et la nuance des couleurs du téléviseur sont réglées automatiquement en fonction de la lumière ambiante, et le téléviseur peut être allumé ou éteint automatiquement.
  - Le téléviseur est réglé par défaut pour que l'écran s'éteigne automatiquement lorsque le niveau de lumière ambiante baisse dans le mode **Graphique**.
- Vous pouvez utiliser les paramètres du mode **Graphique** ( >  Graphique > Paramètres) sur le téléviseur ou l'app SmartThings sur l'appareil mobile afin de définir la sensibilité du détecteur de mouvement de sorte que le téléviseur puisse détecter les modifications visuelles, notamment les mouvements de l'utilisateur, et s'allume et s'éteigne automatiquement.
- En mode **Graphique**, vous pouvez connecter votre appareil mobile au téléviseur via l'app SmartThings de l'appareil mobile afin d'afficher à l'écran du téléviseur les photos stockées dans le périphérique mobile.
  - Cette fonction peut ne pas être prise en charge suivant le modèle du téléviseur ou du périphérique mobile.
  - Les fonctionnalités prises en charge peuvent varier en fonction de la version de l'application SmartThings.

## Affichage d'images



- Votre téléviseur peut présenter une image différente de celle ci-dessus, en fonction du modèle et de la région.

Pour afficher une image en mode **Graphique**, sélectionnez l'un des menus suivants. Pour basculer vers le sous-menu de sélection des images, appuyez sur la touche Sélectionner, l'une des quatre touches directionnelles ou la touche  dans le mode **Graphique**. Ensuite, utilisez les touches directionnelles de la télécommande pour accéder à l'image souhaitée et appuyez sur la touche Sélectionner. Lorsque  **Définir** figure en haut de l'image sélectionnée, vous pouvez afficher celle-ci en mode **Graphique**.

- **Récents**  
Vous pouvez manipuler les dernières images sélectionnées.
- **Magasin d'art**  
Vous pouvez accéder au **Magasin d'art** pour acheter diverses images.
  - Il est possible que le **Magasin d'art** ne s'affiche pas en fonction de l'état de la connexion réseau.
- **Ma collection**  
Vous pouvez afficher la liste de créations et de photos que vous avez définie en tant que  **Favori** dans **Favoris**. Vous pouvez également sélectionner vos favoris parmi les images enregistrées sur un appareil de stockage externe ou un appareil mobile et les enregistrer dans **Mes photos**.
  - Pour importer les images à partir de votre périphérique mobile, l'application SmartThings doit avoir été installée sur votre mobile.

### Affichage d'images par heure

1. Utilisez les touches directionnelles de la télécommande pour accéder au **Ma collection**.
2. Utilisez les boutons de direction pour atteindre l'option **Favori** ou **Mes photos**.  
Pour afficher les images sur l'appareil mobile connecté au port USB ou via l'application SmartThings, sélectionnez les images souhaitées sur l'appareil connecté et enregistrez-les dans **Mes photos**.
3. Utilisez les touches directionnelles de la télécommande pour accéder aux **Options+** en haut de l'écran.
4. Appuyez sur la touche Sélectionner lorsque l'option **Démarrer diaporama** s'affiche.
5. Utilisez les touches directionnelles de la télécommande pour sélectionner l'heure à laquelle les images seront remplacées, puis appuyez ensuite sur la touche Sélectionner.

## Importation d'images à partir d'un périphérique de stockage externe

1. Connectez un périphérique de stockage externe qui contient les images sur le téléviseur.
2. Utilisez les touches directionnelles de la télécommande pour accéder à **Ma collection**, puis accédez au périphérique de stockage externe connecté.
3. Utilisez les touches directionnelles de la télécommande pour accéder à **Enregistrer dans Mes photos** en haut de l'écran, puis appuyez sur la touche **Sélectionner**.
4. Utilisez les touches directionnelles de la télécommande pour accéder à une image et appuyez ensuite sur la touche **Sélectionner**.
  - Vous pouvez sélectionner plusieurs images.
5. Utilisez les touches directionnelles de la télécommande pour accéder à **Enregistrer la sélection** en haut de l'écran, puis appuyez sur la touche **Sélectionner**.
6. L'image ou les images sélectionnées sont enregistrées dans **Mes photos**.
  - Résolutions recommandées : 3840 x 2160 (16:9)

## Achat d'images à partir du Magasin d'art

1. Utilisez les touches directionnelles de la télécommande pour accéder au **Magasin d'art**.
2. Utilisez les touches directionnelles de la télécommande pour accéder à un thème, puis appuyez sur la touche **Sélectionner**. Vous pouvez sélectionner n'importe quel sous-thème ou image à l'écran.
  - Il se peut que le chemin d'accès diffère selon le thème.
3. Utilisez les touches directionnelles de la télécommande pour accéder à une image, puis appuyez sur la touche **Sélectionner**.
4. Utilisez les touches de direction de la télécommande pour accéder à **Options+** en haut de l'écran, puis sélectionnez **Obtenir un abonnement d'essai** ou **Ach.** pour acheter l'image sélectionnée.
  - Affiche **Obtenir un abonnement d'essai** si vous n'avez pas d'**Abonnement au magasin d'art**.
5. Utilisez les touches directionnelles de la télécommande pour sélectionner les modes de paiement, puis appuyez sur la touche **Sélectionner**.
6. Suivez les instructions affichées à l'écran pour procéder au paiement.

## Abonnement à Abonnement au magasin d'art

Lorsque vous vous abonnez **Abonnement au magasin d'art**, vous pouvez utiliser **Magasin d'art** de façon illimitée et profiter des nombreuses œuvres d'art en les remplaçant par des nouvelles selon vos préférences.

1. Utilisez les touches directionnelles de la télécommande pour accéder au **Magasin d'art**.
2. Utilisez les touches directionnelles de la télécommande pour accéder au **Abonnement**.
3. Suivez les instructions affichées à l'écran pour soumettre vos informations d'abonné.

## Configuration du style de l'image sélectionnée

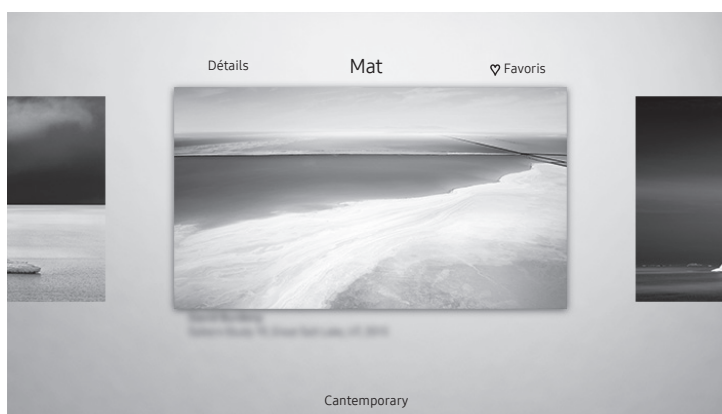

- Votre téléviseur peut présenter une image différente de celle ci-dessus, en fonction du modèle et de la région.

Utilisez les touches directionnelles de la télécommande pour accéder aux **Options+** en haut de l'écran. Vous pouvez accéder aux menus suivants :

- **Détails**  
Vous trouverez davantage d'informations à propos de l'image.
- **Filtre photo**  
Vous pouvez appliquer l'effet du filtre sélectionné à l'image selon vos préférences.
  - Cette fonction est disponible uniquement pour les images enregistrées dans **Mes photos**.
- **Mat**  
Vous pouvez appliquer différents styles de bordure et couleurs à l'image selon vos préférences.
  - Cette fonction est disponible uniquement pour les images enregistrées dans **Mes photos**.
- **Favori**  
Vous pouvez régler (ou non) une image que vous préférez en tant qu'élément préféré en appuyant sur la touche Sélectionner de la télécommande. Vous pouvez afficher une liste des éléments définis en tant que favoris dans **Ma collection > Favoris**.
  -  **Favori** : Non défini en tant que favori.
  -  **Favori** : Défini en tant que favori.

### Application d'un style de bordure et d'une couleur à une image

1. Utilisez les touches de direction de la télécommande pour accéder à l'image à laquelle vous voulez appliquer un style de bordure et une couleur, puis accédez à **Options+** en haut de l'écran et sélectionnez **Mat**.
2. Utilisez les touches directionnelles de la télécommande pour sélectionner le style de bordure et la couleur que vous souhaitez appliquer.
3. Changez le style et la couleur de bordure, puis appuyez sur le bouton Sélectionner pour placer la zone de surbrillance sur l'image.
  - Si vous voulez modifier uniquement le style de bordure ou la couleur, modifiez-le/la et ensuite appuyez sur le bouton Sélectionner pour enregistrer les modifications.
4. Pour enregistrer le style et la couleur de bordure, réappuyez sur la touche Sélectionner.
  - Si vous appuyez sur  pour quitter, le style de bordure et la couleur que vous avez modifiés ne sont pas enregistrés.



## Configuration du mode Graphique

En mode **Graphique**, utilisez les touches directionnelles de la télécommande pour accéder à l'option de menu **Paramètres** dans le bas de l'écran. Vous pouvez régler les fonctions suivantes :

- **Luminosité**

Utilisez les touches directionnelles de la télécommande pour accéder à **Modifier** en haut de l'écran, puis appuyez sur la touche **Sélectionner**. Sur l'écran suivant, réglez la luminosité de l'image. Après avoir sélectionné les paramètres souhaités, appuyez sur la touche **Sélectionner** de votre télécommande.

- Pour définir les paramètres **Luminosité** immédiatement en mode **Graphique**, appuyez sur la touche  de la télécommande.

- **Mise en veille après**

Si aucun mouvement n'est détecté autour du téléviseur pendant la période configurée, le téléviseur s'éteint automatiquement. Utilisez les touches directionnelles de la télécommande pour accéder aux éléments supérieurs. Après avoir sélectionné la période souhaitée, appuyez sur la touche **Sélectionner** de votre télécommande.

- **Délect. de mouvement**

La sensibilité de la fonction détecteur de mouvement peut être réglée. Utilisez les touches directionnelles de la télécommande pour accéder aux éléments supérieurs. Après avoir sélectionné la sensibilité souhaitée, appuyez sur la touche **Sélectionner** de votre télécommande.

- **Mode Nuit**

Lorsque cette fonction est activée, le téléviseur s'éteint automatiquement si aucune lumière n'est détectée autour du téléviseur. Utilisez les touches directionnelles de la télécommande pour accéder aux éléments supérieurs, puis activez ou désactivez cette fonction.

## Supprimer des images de Ma collection

Vous pouvez supprimer les images enregistrées dans **Ma collection**.

1. Utilisez les touches directionnelles de la télécommande pour accéder au **Ma collection**.
2. Utilisez les touches directionnelles de la télécommande pour accéder à la **Favoris** ou à **Mes photos**.
3. Utilisez les touches directionnelles de la télécommande pour accéder aux **Options+** en haut de l'écran.
4. Déplacez la sélection sur **Supprimer**, puis appuyez sur le bouton **Sélectionner** de la télécommande.
5. Utilisez les touches directionnelles de la télécommande pour accéder à une image et appuyez ensuite sur la touche **Sélectionner**.
  - Vous pouvez sélectionner plusieurs images.
6. Utilisez les touches directionnelles de la télécommande pour accéder à **Supprimer la sélection** en haut de l'écran, puis appuyez sur la touche **Sélectionner**.

## Utilisation du mode Graphique avec l'application SmartThings

Après avoir installé l'application SmartThings sur votre appareil mobile, vous pouvez utiliser les fonctions suivantes :

Vous pouvez télécharger l'application SmartThings sur Google Play, Samsung Apps ou l'App Store.

- Les fonctionnalités ou la terminologie peuvent varier en fonction de la version de l'application SmartThings.
- Il est possible que sur les tablettes les fonctionnalités du mode **Graphique** soient pas prises en charge par l'application SmartThings.
  - Sélection d'images
  - Adhésion à l'**Abonnement au magasin d'art**
  - Création de Collage : Combinaison de plusieurs image en une seule.
  - Application de styles de bordure et de couleurs aux images
  - Réglage de la luminosité du mode **Graphique**
  - Paramétrage de Veille après : Lorsque aucun mouvement n'est détecté pendant la durée définie dans le mode **Graphique**, le téléviseur s'éteint automatiquement.
  - Paramétrage de Mode Nuit : Définissez la mise hors tension automatique de The Frame lorsqu'aucun éclairage n'est détecté dans la pièce.
  - Paramétrage de Délect. de mouvement : Réglez la sensibilité du capteur pour que le téléviseur s'éteigne automatiquement lorsqu'un mouvement est détecté dans le mode **Graphique**.

## 05 Contrôle des appareils externes avec une télécommande Samsung - Utilisation de la Config téléc universelle

 > Source > Config téléc universelle

La fonction de télécommande universelle vous permet de commander vos décodeurs câble, lecteurs Blu-ray, systèmes home cinéma et d'autres périphériques externes connectés au téléviseur en utilisant la télécommande du téléviseur.

Pour plus d'informations sur l'utilisation de la fonction de télécommande universelle, consultez le chapitre « **Guide** > Télécommande et périphériques > Contrôle des appareils externes avec une télécommande Samsung - Utilisation de la Config téléc universelle » du manuel électronique.

- Il se peut que certains périphériques externes connectés au téléviseur ne prennent pas en charge la fonctionnalité de télécommande universelle.
- Pour configurer la télécommande universelle à l'aide de la commande IR, connectez le connecteur One Connect au port de connexion unique One Connect.
- Placez les périphériques connectés à proximité de One Connect et assurez-vous que rien ne se trouve devant les périphériques.

# 06 Les Samsung Smart Remote

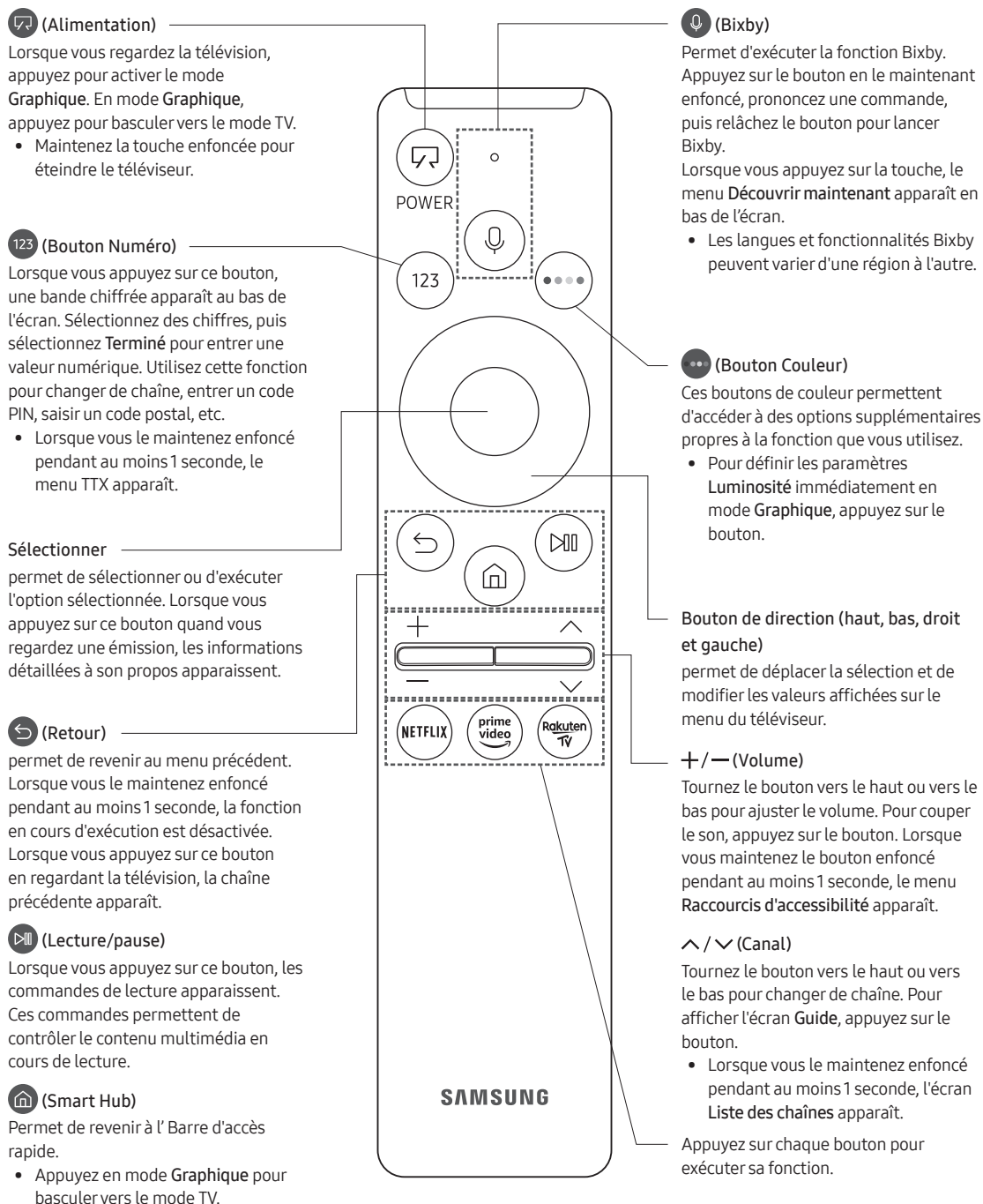

## À propos des boutons de la Samsung Smart Remote

- Les images, les boutons et les fonctions de la Samsung Smart Remote peuvent varier en fonction du modèle.
- La fonction Config téléc universelle ne fonctionne correctement que si vous utilisez la Samsung Smart Remote fournie avec le téléviseur.

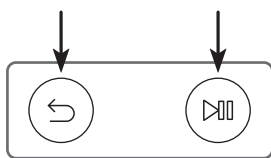

## Pairage du téléviseur au Samsung Smart Remote



Quand vous allumez votre téléviseur pour la première fois, le Samsung Smart Remote se paire automatiquement au téléviseur. Si la Samsung Smart Remote ne se paire pas automatiquement au téléviseur, dirigez-la vers le capteur de télécommande du téléviseur, puis maintenez simultanément les boutons  et  enfoncés (schéma à gauche) pendant au moins 3 secondes.

## Insertion des piles dans le Samsung Smart Remote

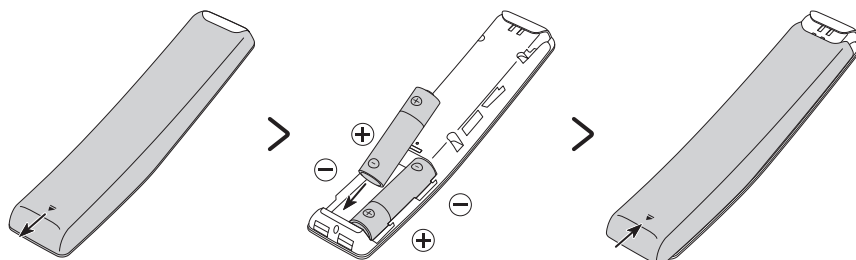



Pour installer les piles, ouvrez le cache arrière en appuyant dessus dans le sens de la flèche au bas de l'illustration, puis insérez les piles comme illustré sur le schéma. Assurez-vous que les côtés positifs et négatifs sont dans le bon sens. Fermez le cache arrière comme illustré.

- Nous vous recommandons d'utiliser des piles alcalines pour une autonomie optimale.

## 07 Exécution de la configuration initiale

Lorsque vous allumez votre téléviseur pour la première fois, la configuration initiale démarre automatiquement. La configuration initiale vous permet de définir simultanément les paramètres de fonctionnement de base du téléviseur, comme la réception de la diffusion, la recherche de chaînes et la connexion réseau.

- Avant de lancer la configuration initiale, veillez à raccorder les périphériques externes.
- Pour utiliser les fonctions Smart du téléviseur, ce dernier doit être connecté à Internet.
- Pour effectuer la configuration initiale à l'aide de l'application SmartThings, vous devez connecter votre appareil mobile via Wi-Fi.
- Lorsque la fenêtre contextuelle de configuration n'apparaît pas automatiquement dans l'application SmartThings de votre appareil mobile, continuez l'opération après avoir ajouté manuellement le téléviseur à l'aide de l'option **Ajouter un appareil** dans l'application SmartThings.
- L'application SmartThings est disponible pour les appareils mobiles Android 6.0 ou version supérieure et iOS 10 ou version supérieure.
- Des bruits peuvent être audibles lorsque le téléviseur communique avec les appareils mobiles.

Vous pouvez également lancer la configuration initiale à partir du menu du téléviseur ( >  **Paramètres** > **Général** > **Réinitialiser**).

Suivez les instructions affichées sur l'écran de configuration initiale et définissez les paramètres de base du téléviseur en fonction de votre environnement de diffusion.

## Utilisation de contrôleur TV

Vous pouvez allumer le téléviseur avec le bouton **contrôleur TV** situé en bas du téléviseur, puis utiliser le **Menu de contrôle**. Le **Menu de contrôle** s'affiche lorsque le bouton **contrôleur TV** est actionné pendant que le téléviseur est allumé. Pour plus d'informations sur son utilisation, consultez l'illustration ci-dessous.

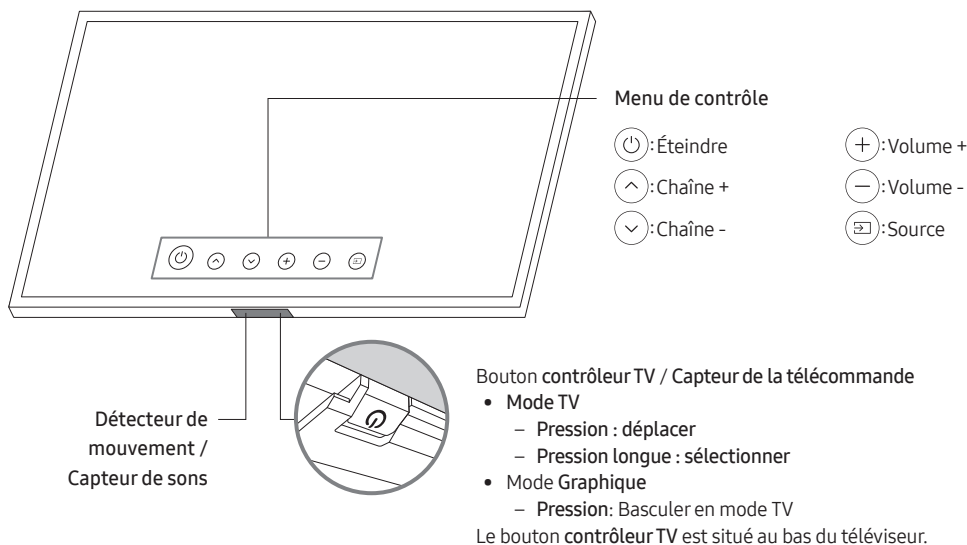

- Quand vous appuyez sur la touche **contrôleur TV**, faites attention de ne pas appuyer sur le capteur de mouvement situé à proximité.
- En mode **Graphique**, le témoin d'alimentation dans le bas du téléviseur reste éteint.
- Après le retrait du Customizable Frame (vendu séparément) du téléviseur, poussez le capteur de la télécommande vers le haut pour le ramener dans sa position d'origine.
  - Ne soulevez pas le capteur de télécommande à distance avec insistance. Cela pourrait l'endommager.

## Réglage du capteur de son

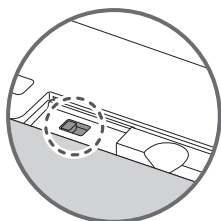

Vous pouvez allumer ou éteindre le capteur de son en utilisant le bouton correspondant au bas du téléviseur. Lorsque le téléviseur est allumé, vous pouvez pousser le bouton vers la gauche pour allumer le capteur de son, ou vers la droite pour l'éteindre.

Consultez la fenêtre contextuelle du téléviseur pour vérifier si le capteur de son est activé ou désactivé.

- La position et la forme du capteur de son peuvent varier en fonction du modèle.
- Lors d'une analyse utilisant les données du capteur de son, celles-ci ne sont pas enregistrées.

## 08 Connexion à un réseau

La connexion du téléviseur à un réseau vous permet d'accéder à des services en ligne comme Smart Hub ainsi qu'à des mises à jour logicielles.

### Connexion réseau - Sans fil

Connectez le téléviseur à Internet à l'aide d'un point d'accès ou modem sans fil.

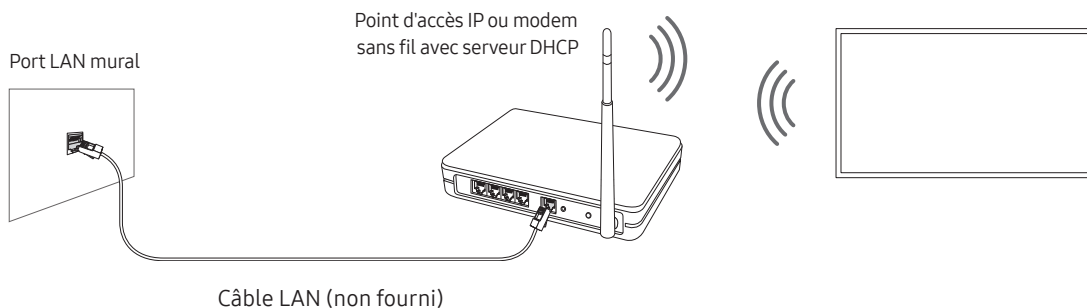

### Connexion réseau - Câble

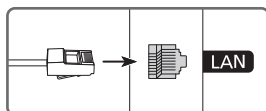

Connectez votre téléviseur au réseau à l'aide d'un câble LAN.



- Utilisez le câble Cat 7(type \*STP) pour la connexion.  
\* Shielded Twisted Pair



# 09 Résolution des problèmes et entretien

## Résolution des problèmes







En cas de problème, commencez par consulter la liste des problèmes potentiels et de leurs solutions. Vous pouvez également vous référer aux sections Résolution des problèmes ou FAQ du manuel électronique. Si aucune de ces solutions de dépannage ne s'applique à votre problème, rendez-vous sur le site « [www.samsung.com](http://www.samsung.com) » et cliquez sur Assistance, ou contactez le centre de service Samsung dont les coordonnées figurent sur la dernière page de ce manuel.

- Ce téléviseur LED TFT utilise des sous-pixels dont la fabrication nécessite une technologie sophistiquée. Il se peut toutefois que quelques points clairs ou sombres apparaissent à l'écran. Ils n'ont aucune incidence sur la performance du produit.
- Pour maintenir votre téléviseur dans des conditions optimales, mettez-le à niveau avec le dernier logiciel disponible. Utilisez les fonctions **Mettre à jour maintenant** ou **Mise à jour auto** dans le menu du téléviseur (  >  Paramètres > Assistance > Mise à jour du logiciel > Mettre à jour maintenant ou Mise à jour auto).

### Le téléviseur ne s'allume pas.

- Vérifiez que le câble d'alimentation secteur est correctement branché au One Connect et à la prise murale.
- Assurez-vous que la prise murale fonctionne et que le capteur de la télécommande au bas du téléviseur est allumé en rouge.
- Appuyez sur le bouton **contrôleur TV** en bas du téléviseur pour vous assurer que le problème ne vient pas de la télécommande. Si le téléviseur s'allume, reportez-vous au problème « La télécommande ne fonctionne pas ».

### Il n'y a aucune image/vidéo ou aucun son, ou l'image/la vidéo/le son en provenance d'un périphérique externe est déformé, ou le message "Signal faible ou inexistant" s'affiche sur l'écran du téléviseur, ou la chaîne que vous recherchez est introuvable.

- Vérifiez que le périphérique est correctement raccordé et que tous les câbles sont bien enfoncés.
- Débranchez et rebranchez tous les câbles reliés au téléviseur et aux périphériques externes. Si possible, essayez avec d'autres câbles.
- Confirmez que la bonne source d'entrée a été sélectionnée (  >  Source).
- Exécutez un autodiagnostic du téléviseur pour déterminer si le problème est provoqué par le téléviseur ou par le périphérique (  >  Paramètres > Assistance > Maintenance de l'appareil > Diagnostic automatique > Test de l'image ou Test du son).
- Si les résultats du test sont normaux, redémarrez les périphériques connectés en débranchant puis en rebranchant chaque câble d'alimentation. Si le problème persiste, consultez les instructions de raccordement dans le manuel d'utilisation du périphérique externe.
- Si vous n'utilisez pas de décodeur câble ou satellite et que votre téléviseur reçoit les signaux de diffusion par le biais d'une antenne ou d'une prise murale, exécutez **Recherche automatique** pour rechercher des chaînes (  >  Paramètres > Diffusion > (Paramètres de recherche automatique) > Recherche automatique).
  - De même, selon le modèle ou la région, il est possible que les **Paramètres de recherche automatique** ne soient pas pris en charge.
  - Si vous utilisez un décodeur câble ou satellite, consultez le manuel de l'utilisateur du décodeur câble ou satellite.

## Le module CI+ ne fonctionne pas.

- Votre téléviseur Samsung respecte les normes CI+1.4.
- Si le module interface commune CI+ est incompatible avec ce périphérique, veuillez retirer le module et prendre contact avec l'opérateur du module CI+ pour obtenir de l'aide.

## La télécommande ne fonctionne pas.

- Vérifiez que le voyant d'alimentation au bas du téléviseur clignote lorsque vous appuyez sur la touche d'alimentation de la télécommande. Si ce n'est pas le cas, remplacez les piles de la télécommande.
- Assurez-vous que la polarité (+/-) des piles est respectée.
- Essayez de pointer la télécommande directement en direction du téléviseur à partir d'une distance comprise entre 1,5-1,8 m.
- Si votre téléviseur est fourni avec une télécommande Samsung Smart Remote (Bluetooth), parez la télécommande au téléviseur.

## La télécommande du décodeur câble ou satellite ne permet pas d'allumer ou d'éteindre le téléviseur, ni de régler le volume.

- Programmez la télécommande du décodeur câble ou satellite de telle sorte qu'elle puisse contrôler le téléviseur. Consultez le manuel de l'utilisateur du décodeur câble ou satellite pour obtenir le code du téléviseur SAMSUNG.

## Les réglages du téléviseur sont perdus après 5 minutes.

- Le téléviseur fonctionne en **Mode Magasin**. Définissez le paramètre **Mode d'utilisation** dans le menu Général sur **Mode Domicile** (🏠) > ⚙️ Paramètres > Général > Gestionnaire système > Mode d'utilisation > Mode Domicile).

## Connexion Wi-Fi instable

- Assurez-vous que le téléviseur dispose d'une connexion réseau (🏠) > ⚙️ Paramètres > Général > Réseau > État du réseau).
- Assurez-vous que le mot de passe Wi-Fi saisi est correct.
- Vérifiez la distance entre le téléviseur et le modem ou point d'accès. Cette distance ne doit pas dépasser 15,2 m.
- Limitez les interférences en n'utilisant pas les périphériques sans fil ou en les éteignant. Vérifiez également l'absence d'obstacles entre le téléviseur et le modem ou le point d'accès. (L'intensité du signal Wi-Fi peut être réduite par des appareils, des téléphones sans fil, des murs/cheminées en pierre, etc.)

Sur un même étage

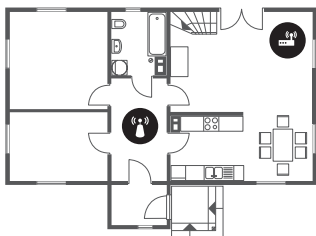

Différents étages







📶 Point d'accès sans fil



📺 Répéteur sans fil

- Contactez votre fournisseur d'accès Internet (FAI) et demandez-lui de réinitialiser votre circuit réseau pour enregistrer à nouveau les adresses MAC de votre modem ou point d'accès et du téléviseur.







## Problèmes concernant les applications de vidéos (YouTube, etc)

- Remplacez le DNS par 8.8.8.8. Sélectionnez  >  Paramètres > Général > Réseau > État du réseau > Param. IP > Config. DNS > Entrer manuellement > Serveur DNS > entrez 8.8.8.8 > OK.
- Réinitialisez en sélectionnant  >  Paramètres > Assistance > Maintenance de l'appareil > Diagnostic automatique > Réinitialiser Smart Hub.

## Le téléviseur reste allumé ou ne s'allume pas automatiquement.

- Si la pièce est trop sombre ou trop éclairée, le capteur de mouvement peut ne pas fonctionner normalement. Les conditions d'installation du téléviseur (hauteur, inclinaison, obstacles) peuvent empêcher le bon fonctionnement du capteur. Si la couleur de vos vêtements ou de votre peau s'apparentent aux nuances de couleur de la pièce, le capteur de mouvement pourrait ne pas fonctionner correctement.
- Le téléviseur répond à tous les changements visuels qui l'entourent (lumières, écrans, déplacements de chiens, déplacements à l'extérieur et autres circonstances). Vous pouvez régler le niveau de réponse en ajustant la sensibilité du détecteur de mouvement.  
( >  Graphique > Paramètres > Détect. de mouvement)

## Précautions lors de l'utilisation du mode Graphique

- Le capteur de mouvement est situé au bas du téléviseur. Ne bloquez pas le capteur à l'avant du téléviseur. Cela pourrait affecter le bon fonctionnement du capteur de mouvement ainsi que la luminosité et la nuance des couleurs de l'écran.
- Le mode **Graphique** utilise des algorithmes afin de minimiser l'effet de brûlure d'écran susceptible de se produire après l'affichage prolongé d'images fixes à l'écran.
- Les performances du capteur peuvent varier en fonction des conditions d'installation et d'utilisation du téléviseur.
  - La luminosité et les couleurs de l'écran peuvent varier en fonction de la couleur du sol sur lequel repose le support du téléviseur.
  - Dans un environnement qui contient des sources lumineuses différentes des sources standard (halogène, fluorescente), les performances de reconnaissance du mouvement du capteur peuvent varier en fonction de l'emplacement, du type et du nombre de sources lumineuses.
  - Si la pièce où est installé le téléviseur est trop sombre ou trop éclairée, la luminosité de l'écran peut être limitée et le capteur de mouvement peut ne pas fonctionner normalement.
  - Si le téléviseur est installé trop haut ou trop bas, le capteur peut ne pas fonctionner normalement.
  - Le capteur de mouvement peut détecter les mouvements d'une LED clignotante, d'un animal domestique, d'une voiture à l'extérieur, etc. et ainsi s'activer.
- Selon les paramètres de la fonction **Mise hors tension automatique** ( >  Paramètres > Général > Solution Éco > Mise hors tension automatique), il se peut que le téléviseur s'éteigne en l'absence d'interactions de l'utilisateur dans le mode **Graphique**, telles que des interactions réalisées à partir de la télécommande.
- La fonction  >  Paramètres > Général > Gestionnaire système > Heure > Veille et Progr. désact. est inopérante dans le mode **Graphique**.
- La fonction  >  Paramètres > Général > Gestionnaire système > Temps protection auto est inopérante dans le mode **Graphique**.

## Qu'est que l'assistance à distance ?

Le service d'assistance à distance de Samsung vous permet de bénéficier de l'aide personnalisée d'un technicien de Samsung en mesure d'effectuer à distance les actions suivantes :

- Diagnostic de votre téléviseur
- Réglage des paramètres du téléviseur à votre place
- Réinitialisation des paramètres par défaut de votre téléviseur
- Installation des mises à jour de micrologiciel recommandées

### Comment l'assistance à distance fonctionne-t-elle ?

Vous pouvez facilement obtenir l'aide du service d'assistance à distance de Samsung pour votre téléviseur :

1. Appelez le centre de service Samsung et demandez une opération de support technique à distance.
2. Ouvrez le menu de votre téléviseur, puis accédez au menu **Assistance**. (🏠 > ⚙️ Paramètres > Assistance)
3. Sélectionnez **Gestion à distance**, puis lisez et acceptez les contrats de service. Lorsque l'écran de saisie du code PIN s'ouvre, communiquez-le au technicien.
4. Ce dernier aura alors accès à votre téléviseur.

## Capteur Eco et luminosité de l'écran





La fonction Capteur Eco règle automatiquement la luminosité de l'écran du téléviseur. Cette fonction mesure la luminosité de votre pièce et optimise automatiquement celle de votre téléviseur afin de réduire la consommation d'énergie. Si vous souhaitez la désactiver, accédez à (🏠 > ⚙️ Paramètres > Général > Solution Éco > Détection de la lumière ambiante.

- Si l'écran est trop sombre lorsque vous regardez la télévision dans l'obscurité, cela peut être dû à la fonction de **Détection de la lumière ambiante**.
- Le capteur éco est situé à l'arrière du téléviseur. Ne bloquez pas le capteur avec un objet quelconque. Cela pourrait diminuer la luminosité de l'image.

## Modification du mot de passe du téléviseur.

🏠 > ⚙️ Paramètres > Général > Gestionnaire système > Modifier le code PIN

1. Exécutez **Modifier le code PIN**, puis entrez le mot de passe actuel dans le champ approprié. Le mot de passe par défaut est "0000" (pour la France : "1111").
  2. Saisissez un nouveau mot de passe, puis saisissez-le de nouveau pour le confirmer. La modification du mot de passe est terminée.
- Si vous avez oublié votre code PIN, appuyez sur les touches dans l'ordre suivant pour redéfinir le code sur "0000" (pour la France : "1111"):  
Sur la télécommande Samsung Smart Remote: Sélectionnez le bouton **+/-** (Volume). > **Volume +** >  > **Volume -** >  > **Volume +** > .

## Entretien du téléviseur

- Si un autocollant était appliqué sur l'écran, son retrait peut laisser quelques traces. Nettoyez-les avant d'utiliser le téléviseur.
- Le nettoyage peut rayer l'écran et l'extérieur du téléviseur. Veillez à effectuer le nettoyage avec précaution à l'aide d'un chiffon doux pour éviter les rayures.
- Veillez à ne pas pulvériser d'eau ou tout autre liquide directement sur le téléviseur. Tout liquide qui entre dans le produit peut engendrer une défaillance, un incendie ou une électrocution.
- Pour nettoyer l'écran, éteignez le téléviseur, puis frottez délicatement les taches et les traces de doigts sur l'écran à l'aide d'un chiffon en microfibrés. Nettoyez le téléviseur (hormis l'écran) à l'aide d'un chiffon en microfibre humidifié avec un peu d'eau. Ensuite, utilisez un chiffon sec pour ôter toute trace d'humidité. Lorsque vous nettoyez, n'appuyez pas trop fort sur la surface de l'écran afin de ne pas l'abîmer. N'utilisez jamais de liquide inflammable (benzène, diluant, etc.) ni de produit d'entretien. Pour les taches plus tenaces, vaporisez un peu de détergent pour écran sur un chiffon en microfibrés, puis enlevez les taches au moyen de ce chiffon.

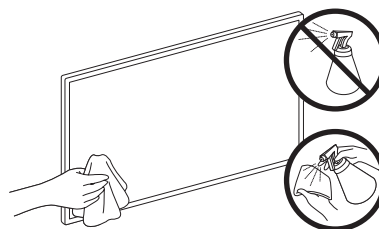

# 10 Spécifications et informations supplémentaires

## Caractéristiques techniques

Nom du modèle	QE43LS03T	QE50LS03T
Résolution de l'affichage	3840 x 2160	3840 x 2160
Taille de l'écran Mesuré en diagonale	43 pouces 108 cm	50 pouces 125 cm
Son (Sortie)	20 W	20 W
Dimensions (L x H x P) Corps Avec socle	966,6 x 555,3 x 45,8 mm 966,6 x 602,4 x 213,9 mm	1121,2 x 642,3 x 45,8 mm 1121,2 x 689,4 x 213,9 mm
Poids Sans socle Avec socle	11,0 kg 11,2 kg	13,3 kg 13,6 kg
Nom du modèle	QE55LS03T	QE65LS03T
Résolution de l'affichage	3840 x 2160	3840 x 2160
Taille de l'écran Mesuré en diagonale	55 pouces 138 cm	65 pouces 163 cm
Son (Sortie)	40 W	40 W
Dimensions (L x H x P) Corps Avec socle	1235,0 x 706,3 x 45,8 mm 1235,0 x 753,4 x 213,9 mm	1453,9 x 829,4 x 45,8 mm 1453,9 x 876,5 x 290,8 mm
Poids Sans socle Avec socle	19,2 kg 19,4 kg	25,2 kg 25,5 kg
Nom du modèle	QE75LS03T	
Résolution de l'affichage	3840 x 2160	
Taille de l'écran Mesuré en diagonale	75 pouces 189 cm	
Son (Sortie)	40 W	
Dimensions (L x H x P) Corps Avec socle	1679,6 x 957,7 x 49,9 mm 1679,6 x 1005,1 x 304,9 mm	
Poids Sans socle Avec socle	38,8 kg 39,2 kg	

## Conditions ambiantes

Température de fonctionnement	10°C à 40°C (50°F à 104°F)
Humidité de fonctionnement	10 à 80 %, sans condensation
Température de stockage	-20°C à 45°C (-4°F à 113°F)
Humidité de stockage	5 à 95 %, sans condensation

- La conception et les spécifications peuvent être modifiées sans préavis.
- Pour plus d'informations sur l'alimentation et la consommation, reportez-vous à l'étiquette de classification apposée sur le produit.
- La consommation de courant normale est mesurée selon la norme CEI 62087.
- Vous pouvez voir la plaque signalétique attachée au bas du One Connect.
- Vous pouvez voir la plaque signalétique attachée à l'arrière du téléviseur. (Sur certains modèles, vous pouvez voir la plaque signalétique à l'intérieur de la coque de protection.)

## Réduction de la consommation d'énergie

Lorsque vous éteignez le téléviseur, il passe en mode veille. En mode veille, le téléviseur continue à consommer une petite quantité de courant. Pour réduire la consommation d'énergie, débranchez le cordon d'alimentation lorsque vous prévoyez de ne pas utiliser le téléviseur pendant une période prolongée.

## Licences



The terms HDMI and HDMI High-Definition Multimedia Interface, and the HDMI Logo are trademarks or registered trademarks of HDMI Licensing LLC in the United States and other countries.

## Recommandation - UE uniquement



Par la présente, Samsung Electronics déclare que cet équipement est conforme à la directive 2014/53/EU. Le texte intégral de la déclaration de conformité de l'UE est disponible à l'adresse internet suivante : <http://www.samsung.com>, sélectionnez Assistance et entrez le nom du modèle.

Cet équipement peut fonctionner dans tous les pays de l'UE.

La fonction WLAN 5 GHz (Wi-Fi) de cet équipement ne peut être utilisée qu'en intérieur.

Puissance de transmission BT max. : 100 mW à 2,4 GHz – 2,4835 GHz

Puissance de transmission Wi-Fi max. : 100 mW à 2,4 GHz-2,4835 GHz, 200 mW à 5,15 GHz-5,25 GHz, 100 mW à 5,25 GHz-5,35 GHz & 5,47 GHz - 5,725 GHz

Pour en savoir plus sur les engagements de Samsung en matière d'environnement et les obligations réglementaires spécifiques à un produit (REACH, DEEE, piles, etc.), rendez-vous sur [http://www.samsung.com/uk/aboutsamsung/samsungelectronics/corporatecitizenship/data\\_corner.html](http://www.samsung.com/uk/aboutsamsung/samsungelectronics/corporatecitizenship/data_corner.html)

ATTENTION : POUR EVITER TOUT RISQUE D'INCENDIE, TENEZ TOUJOURS CE PRODUIT A DISTANCE DES BOUGIES OU AUTRES FLAMMES OUVERTES.



### Instructions de mise au rebut de ce produit (déchets d'équipements électriques & électroniques) (Applicable dans les pays pratiquant la collecte sélective de déchets)

Ce symbole présent sur le produit, ses accessoires ou sa documentation indique que ni le produit, ni ses accessoires électroniques usagés (chargeur, casque audio, câble USB, etc.) ne peuvent être jetés avec les autres déchets ménagers. La mise au rebut incontrôlée des déchets présentant des risques pour l'environnement et la santé publique, veuillez séparer vos produits et accessoires usagés des autres déchets. Vous favoriserez ainsi le recyclage de la matière qui les compose dans le cadre d'un développement durable.

Les particuliers sont invités à contacter le magasin leur ayant vendu le produit ou à se renseigner auprès des autorités locales pour connaître les procédures et les points de collecte de ces produits en vue de leur recyclage.

Les utilisateurs professionnels doivent contacter leur fournisseur et consulter les conditions générales du contrat d'achat. Ce produit et ses accessoires ne peuvent être jetés avec les autres déchets professionnels et commerciaux.



### Mise au rebut des piles de ce produit (Applicable dans les pays pratiquant la collecte sélective de déchets)

Le symbole présent sur le manuel, l'emballage ou les piles indique que celles-ci ne doivent pas être éliminées en fin de vie avec les autres déchets ménagers. Le cas échéant, les symboles chimiques Hg, Cd ou Pb signifient que la pile contient du mercure, du cadmium ou du plomb à des niveaux supérieurs aux niveaux de référence indiqués dans la directive CE 2006/66. Si les piles ne sont pas correctement éliminées, ces substances peuvent causer des dommages à la santé humaine ou l'environnement.

Afin de protéger les ressources naturelles et de favoriser la réutilisation du matériel, veuillez à séparer les piles des autres types de déchets et à les recycler via votre système local de collecte gratuite des piles et accumulateurs.





Cette page est laissée  
intentionnellement  
vierge.

# Antes de leer este manual del usuario

El televisor se suministra con este manual del usuario y un e-Manual integrado.

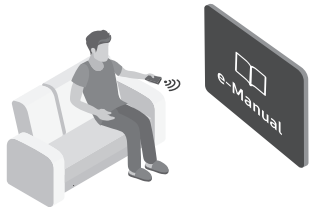

Antes de leer este manual del usuario, revise lo siguiente:

	<b>Manual del usuario</b>	Lea el manual del usuario proporcionado para obtener información sobre la seguridad, la instalación, los accesorios, la configuración inicial y las especificaciones del producto.
	<b>e-Manual</b>	Para obtener más información acerca de este televisor, lea el e-Manual integrado en el producto. <ul style="list-style-type: none"><li>• Para abrir el e-Manual,  &gt;  <b>Configuración</b> &gt; <b>Asistencia</b> &gt; <b>Abrir e-Manual</b></li></ul>



Puede descargarse los manuales desde el sitio web ([www.samsung.com](http://www.samsung.com)) y leer el contenido en su ordenador o dispositivo móvil.

## Aprendizaje de las funciones de asistencia del e-Manual

- Desde el e-Manual no se puede acceder a algunas pantallas de menú.

	<b>Buscar</b>	Elija un elemento de los resultados de búsqueda para cargar la página correspondiente.
<b>A-Z</b>	<b>Índice</b>	Seleccione una palabra clave para ir a la página correspondiente. <ul style="list-style-type: none"><li>– Es posible que este menú no se muestre según la zona geográfica.</li></ul>
	<b>Mapa del sitio</b>	Muestra las listas de cada elemento del e-Manual.
	<b>Últimos vistos</b>	Seleccione un tema de la lista de temas consultados recientemente.

## Aprendizaje de las funciones de los botones que aparecen en las páginas de los temas del e-Manual

	<b>Inténtelo</b>	Permite acceder al elemento de menú correspondiente y probar la función directamente.
	<b>Vínculo</b>	Acceda inmediatamente a un tema subrayado al que se hace referencia en una página del e-Manual.

# ¡Advertencia! Instrucciones importantes de seguridad

Lea las instrucciones de seguridad antes de utilizar el televisor.

Consulte la tabla a continuación para obtener una explicación de los símbolos que pueden aparecer en su producto Samsung.

PRECAUCIÓN			Producto de Clase II: Este símbolo indica que no se requiere una conexión de seguridad de puesta a tierra (toma de tierra). Si este símbolo no se encuentra en un producto con un cable de alimentación, el producto DEBE contar con una conexión fiable a una puesta a tierra de seguridad (conexión a tierra).
PELIGRO DE DESCARGA ELÉCTRICA. NO ABRIR.			
PRECAUCIÓN: PARA REDUCIR EL PELIGRO DE DESCARGA ELÉCTRICA, NO RETIRE LA CUBIERTA. NO HAY PIEZAS EN EL INTERIOR QUE PUEDA REPARAR EL USUARIO. CONSULTE AL PERSONAL CUALIFICADO DE SERVICIO TÉCNICO.			Tensión CA: La tensión nominal marcada con este símbolo es tensión CA.
	Este símbolo indica la presencia de alto voltaje en el interior. Es peligroso entrar en contacto con cualquier pieza interior de este producto.		Tensión CC: La tensión nominal marcada con este símbolo es tensión CC.
	Este símbolo indica que con este producto se incluye documentación importante correspondiente al funcionamiento y mantenimiento.		Precaución. Consulte las instrucciones antes de usar: Este símbolo informa de que se debe consultar el manual del usuario para obtener más información relativa a la seguridad.

- Las ranuras y aberturas existentes en la unidad y en la parte posterior o inferior se facilitan para proporcionar la ventilación necesaria. Para garantizar el funcionamiento fiable de este aparato y para evitar que se sobrecaliente, estas ranuras y aberturas nunca deben bloquearse ni cubrirse.
  - No coloque este aparato en un espacio cerrado, como una librería o un armario empotrado, a menos que se proporcione una ventilación adecuada.
  - No instale este aparato cerca o sobre un radiador o una rejilla de aire caliente, ni en lugares expuestos a la luz solar directa.
  - No coloque recipientes con agua sobre este aparato (jarrones, etc.), ya que podría originar un incendio o una descarga eléctrica.
- No exponga este aparato a la lluvia ni lo coloque cerca del agua (en la proximidad de una bañera, un lavabo, un fregadero o un lavadero, en un sótano húmedo o junto a una piscina, etc.). Si este aparato se moja accidentalmente, desenchúfelo y póngase en contacto inmediatamente con un distribuidor autorizado.
- Este aparato utiliza pilas. En su localidad pueden existir regulaciones que exijan eliminar las pilas adecuadamente. Póngase en contacto con las autoridades locales para obtener información sobre la eliminación y el reciclaje.
- No sobrecargue las tomas murales, los alargadores ni los adaptadores por encima de su capacidad, ya que podría generar incendios o descargas eléctricas.
- Los cables de alimentación deben colocarse de forma que no puedan pisarse ni quedar atrapados por objetos situados encima o contra ellos. Preste especial atención a la parte del cable próximo al enchufe, la toma mural y la salida del aparato.

- Para proteger este aparato durante una tormenta eléctrica o cuando no lo utilice durante periodos prolongados, desenchúfelo de la toma de la pared y desconecte la antena o el sistema de cable. Esto evitará que el equipo se dañe por rayos o picos de tensión de la línea eléctrica.
- Antes de conectar el cable de alimentación de CA a la toma del adaptador de CC, asegúrese de que la designación del voltaje del adaptador de CC se corresponda con la red eléctrica local.
- No inserte ningún objeto metálico en las aberturas del aparato. Podría causar una descarga eléctrica.
- Para evitar descargas eléctricas, no toque nunca el interior de este aparato. Solo un técnico cualificado debe abrir este aparato.
- Cuando conecte el cable de alimentación, compruebe que el enchufe está firmemente insertado. Cuando desenchufe el cable de alimentación de la toma de corriente, tire siempre del enchufe. Nunca lo desenchufe tirando del cable de alimentación. No toque el cable de alimentación con las manos mojadas.
- Si el aparato no funciona normalmente (en concreto si emite sonidos u olores extraños), desenchúfelo inmediatamente y entre en contacto con un distribuidor autorizado o con un centro de soporte Samsung.
- Desenchufe el televisor de la toma de corriente si no lo va a utilizar o si va a ausentarse durante un periodo prolongado (en especial si se van a quedar en casa niños, ancianos o personas discapacitadas sin compañía).
  - El polvo acumulado puede hacer que el cable de alimentación genere chispas y calor elevado o deteriore el material de aislamiento, con el resultado de una descarga eléctrica, una fuga de electricidad o un incendio.
- Póngase en contacto con un centro de servicio Samsung autorizado si va a instalar el televisor en un lugar expuesto a gran cantidad de polvo, temperaturas extremas, alto nivel de humedad y productos químicos, o en lugares donde vaya a funcionar las 24 horas del día, como aeropuertos, estaciones de ferrocarril, etc. Si no lo hace puede provocar graves daños en el televisor.
- Utilice solo un enchufe y una toma de pared correctamente conectados a tierra.
  - Una toma a tierra inadecuada puede producir descargas eléctricas o desperfectos en el equipo. (Solo equipos de Clase I.)
- Para apagar completamente el aparato, desenchúfelo de la toma de la pared. Para asegurar que puede desconectar el aparato rápidamente si fuera necesario, compruebe que la toma de corriente y el enchufe resultan fácilmente accesibles.
- Guarde los accesorios (pilas, etc.) en un lugar seguro fuera del alcance de los niños.
- No deje caer el producto ni lo someta a impactos. Si el producto se estropea, desenchufe el cable de alimentación y póngase en contacto con un centro de servicio de Samsung.
- Para limpiar el aparato, desenchufe el cable de alimentación de la toma mural y límpielo con un paño suave y seco. No utilice ningún producto químico como cera, bencol, alcohol, disolventes, insecticidas, ambientadores de aire, lubricantes o detergentes. Estos productos químicos pueden deteriorar el aspecto del televisor o borrar las estampaciones del producto.
- Evite que cualquier líquido salpique el aparato o gotee sobre él.
- No tire las pilas al fuego.
- No cortocircuite, desmonte ni sobrecaliente las pilas.
- **PRECAUCIÓN:** Hay peligro de explosión si reemplaza las pilas usadas del mando a distancia por otras de un tipo incorrecto. Reemplace la pila solo por una igual o de especificaciones equivalentes.

\* Las figuras y las ilustraciones de este manual del usuario se proporcionan como referencia solamente y pueden no coincidir con el aspecto real del producto. El diseño y las especificaciones del producto están sujetos a cambios sin previo aviso.

Los idiomas de la CEI (ruso, ucraniano, kazajo) no están disponibles para este producto, ya que se fabrica para usuarios de la Unión Europea.

# Contenido

	Antes de leer este manual del usuario	2
	¡Advertencia! Instrucciones importantes de seguridad	3
<b>01</b>	<b>¿Qué hay en la caja?</b>	
<b>02</b>	<b>Conexión del televisor a One Connect</b>	
<b>03</b>	<b>Instalación del televisor</b>	
	Instalación del televisor en una pared	9
	Ventilación adecuada del televisor	10
	Precauciones de seguridad: Sujeción del televisor a la pared para evitar que se caiga	11
	Precauciones al instalar el televisor con un soporte	12
<b>04</b>	<b>Uso del modo Arte</b>	
	Visualización de imágenes	14
	Configuración del estilo de la imagen seleccionada	16
	Configuración del modo Arte	17
	Uso del modo Arte con la aplicación SmartThings	18
<b>05</b>	<b>Control de dispositivos externos con un mando a distancia Samsung - Uso del Configuración del mando a distancia universal</b>	
<b>06</b>	<b>El Samsung Smart Remote</b>	
	Acerca de los botones del Samsung Smart Remote	20
	Emparejamiento del televisor con el Samsung Smart Remote	21
	Instalación de las pilas en el Samsung Smart Remote	21
<b>07</b>	<b>Ejecución de la configuración inicial</b>	
	Uso del Controlador TV	23
<b>08</b>	<b>Conexión a una red</b>	
	Conexión de la red - Inalámbrica	24
	Conexión de la red - Cable	24
<b>09</b>	<b>Solución de problemas y mantenimiento</b>	
	Solución de problemas	25
	Precauciones al utilizar el modo Arte	27
	¿Qué es la asistencia a distancia?	28
	Sensor económico y brillo de la pantalla	28
	Cambio de la contraseña del televisor	29
	Cuidado del televisor	29
<b>10</b>	<b>Especificaciones e información adicional</b>	
	Especificaciones	30
	Consideraciones medioambientales	31
	Reducción del consumo de energía	31
	Licencias	31

# 01 ¿Qué hay en la caja?

Compruebe que los artículos siguientes vengan incluidos con su televisor. Si falta alguno, póngase en contacto con su distribuidor.

- Samsung Smart Remote y pilas (AA x 2)
- Manual del usuario
- Tarjeta de garantía / Guía de información legal (no disponible en algunos lugares)
- Cable de alimentación One Connect



One Connect

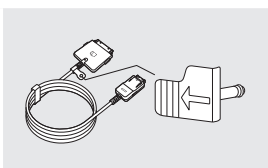

One Invisible Connection



Bending Cover

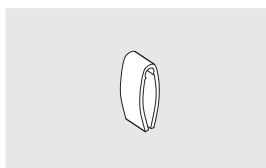

Soporte para cable



Adaptador de montaje mural  
(65"-75": No disponible)

- El color y la forma de los componentes pueden variar según los modelos.
- Los cables no incluidos se pueden adquirir por separado.
- Cuando abra la caja compruebe que no haya accesorios ocultos por los materiales del embalaje.

Se puede cobrar una tarifa administrativa si:

- El usuario solicita un técnico y no se encuentra ningún defecto en el producto (es decir, no se ha leído el manual del usuario).
- Usted lleva la unidad al centro de soporte Samsung, pero no se le encuentra ningún defecto (es decir, cuando no se ha leído el manual de usuario).

Se le comunicará la tarifa administrativa antes de que le visite el técnico.



**Advertencia** La pantalla se puede dañar si se presiona directamente sobre ella. Le recomendamos que levante el televisor sujetándolo por los bordes, como se muestra.



## 02 Conexión del televisor a One Connect

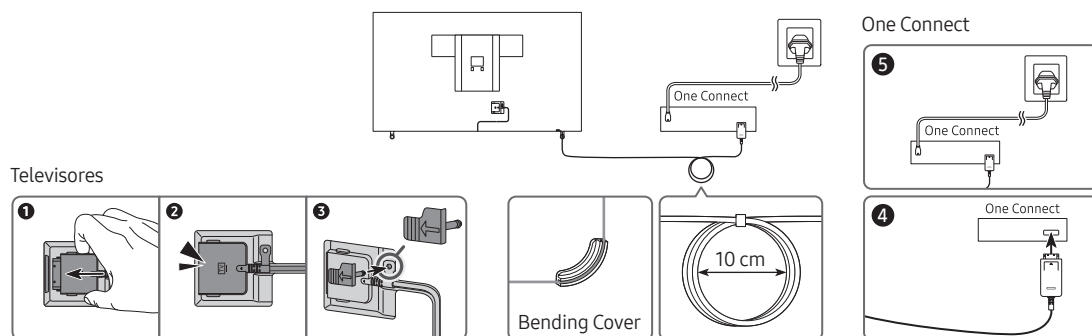

Para conectar la One Invisible Connection al One Connect y a su televisor, siga estos pasos:

1. Una vez que el televisor esté completamente configurado y colocado en su posición final, conecte la One Invisible Connection al One Connect y al televisor como se muestra en los pasos 1 a 4 anteriores.  
**ADVERTENCIA:** Asegúrese de que ambos conectores estén completa y firmemente conectados. Si alguno de los dos conectores no está conectado correctamente, existe el riesgo de que se produzca una fuerte descarga eléctrica.
2. Conecte el cable de alimentación CA del One Connect al One Connect, a continuación, conecte el cable a una toma eléctrica como se muestra en el paso 5 anterior.  
**ADVERTENCIA:** Siga las instrucciones al pie de la letra. Asegúrese de conectar el cable de alimentación a la toma eléctrica como último paso. Desconecte siempre el cable de alimentación de la toma eléctrica antes de desconectar la One Invisible Connection de la parte posterior del televisor o del One Connect.
  - Consulte la Quick Setup Guide ilustrada para obtener más información.
3. Conecte sus periféricos (antena, decodificador de cable, reproductor Blu-ray, etc.) al One Connect. Consulte el Accessory Kit para más detalles.



- No utilice el One Connect en posición invertida ni en vertical.
- Al conectar la One Invisible Connection, utilice una Bending Cover, la cual evita que el cable de la One Invisible Connection se doble en un ángulo de 90 grados, para doblar el cable. Si no lo hace puede provocar daños en el cable.
- Al conectar la One Invisible Connection, preste atención a la forma y el tamaño de los conectores a fin de conectarlos correctamente. Si no lo hace puede provocar el mal funcionamiento del producto.
- Cuando conecte la One Invisible Connection, tenga cuidado de no retorcer el cable de la One Invisible Connection. De lo contrario, puede reducirse el rendimiento del televisor o dañar el cable.
- Para ordenar correctamente el cable restante, consulte la figura en la página anterior.
- Preste atención a no someter el cable a ninguna de las siguientes acciones. La One Invisible Connection contiene un circuito eléctrico. Podría dañar el cable y exponerse a usted mismo a sufrir una descarga eléctrica.
- Manipule One Connect con cuidado. Es pesada.



Doblar



Retorcer



Tirar



Presionar



Descarga eléctrica

#### PRODUCTO LÁSER DE CLASE 1 (One Invisible Connection)

- Precaución - Radiación láser invisible cuando se abre. No mire directamente el rayo de luz.
  - No doble excesivamente el cable de la One Invisible Connection. No corte el cable.
  - No ponga objetos pesados sobre el cable.
  - No desmonte ninguno de los conectores de los cables.
- Precaución - El uso de controles, ajustes o la realización de procedimientos distintos a los aquí especificados, pueden provocar una exposición peligrosa a la radiación.



## 03 Instalación del televisor

### Instalación del televisor en una pared



Si instala este televisor en la pared, debe seguir estrictamente las indicaciones del fabricante. Si no se instala correctamente, el televisor se puede deslizar o caer y causar lesiones graves a niños o adultos y dañarse seriamente.

Para los modelos que proporcionan adaptadores para el montaje mural, instáelos como se muestra en la siguiente figura antes de instalar el kit de montaje mural.

- Consulte el manual de instalación proporcionado con el kit de montaje mural de Samsung.

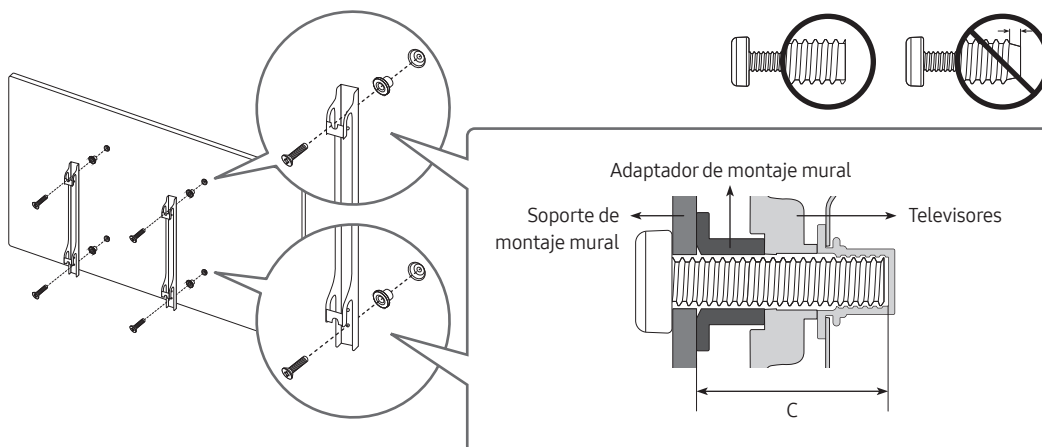

- La forma de los adaptadores de montaje en pared puede variar según el modelo.
- Para los modelos de 43-50 pulgadas, solo se pueden instalar dos adaptadores de montaje en la pared, mientras que para los modelos de 55 pulgadas se instalan cuatro adaptadores de montaje en la pared. Sin embargo, no se proporciona ningún adaptador de montaje en la pared para los modelos de 65-75 pulgadas.
- Samsung Electronics no se hace responsable de los daños causados al producto, al usuario o a terceros si decide efectuar la instalación del montaje mural personalmente.
- Puede instalar el montaje mural en una pared sólida y perpendicular al suelo. Antes de instalar el montaje mural en superficies que no sean una placa de yeso, póngase en contacto con el distribuidor más cercano para obtener información adicional. Si se instala el televisor en un techo o una pared que estén inclinados, puede caerse y causar graves lesiones personales.
- Las dimensiones estándar de los kits de montaje mural se muestran en la tabla de la página siguiente.
- Si instala un montaje mural de terceros, tenga en cuenta que la longitud de los tornillos que puede usar para ajustar el televisor en el soporte se muestra en la columna C de la página siguiente.
- Cuando instale un kit de montaje mural, le recomendamos que ajuste los cuatro tornillos VESA.
- Si desea instalar un kit de montaje mural que solo se sujete a la pared con dos tornillos superiores, asegúrese de utilizar un kit de montaje mural Samsung que admita ese tipo de instalación. (Es posible que no pueda adquirir este tipo de montaje mural en algunas regiones geográficas.)

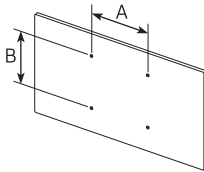
Tamaño del televisor en pulgadas	Especificaciones de los orificios de los tornillos VESA (A x B) en milímetros	C (mm)	Tornillo estándar	Cantidad	
43	200 x 200	24-26	M8	4	
50-55		27-29			
65	400 x 300	24-26			
75	400 x 400	26-28			



No instale el kit de montaje mural con el televisor encendido. Se podría producir una descarga eléctrica con riesgo de causar lesiones personales.

- No use tornillos con una longitud superior a la medida estándar o que no cumplan con las especificaciones de tornillos estándar VESA. Los tornillos que sean demasiado largos pueden causar daños en el interior del televisor.
- Para montajes murales que no cumplen las especificaciones de tornillos estándar VESA, la longitud de éstos puede variar dependiendo de las especificaciones del montaje mural.
- No apriete excesivamente los tornillos. Se podría dañar el producto o provocar la caída de este con riesgo de causar lesiones personales. Samsung no se hace responsable de este tipo de accidentes.
- Samsung no se hace responsable de daños o lesiones personales cuando se usa un montaje mural que no cumple con las especificaciones VESA o cuando el cliente no sigue las instrucciones de instalación del producto.
- No monte el televisor con una inclinación de más de 15 grados.
- Son necesarias dos personas para montar el televisor en una pared.

## Ventilación adecuada del televisor

Cuando instale su televisor y One Connect, mantenga una distancia de al menos 10 cm entre One Connect y otros objetos (paredes, laterales de armario, etc.) para asegurar una correcta ventilación. Si no se mantiene una ventilación adecuada se podría producir un incendio o un problema con el producto como resultado del aumento de la temperatura interna.

- Cuando instale el televisor con un soporte o un montaje mural, es muy aconsejable utilizar solamente las piezas proporcionadas por Samsung Electronics. El uso de piezas proporcionadas por otros fabricantes puede causar problemas con el producto o lesiones personales derivadas de la caída del producto.

## Precauciones de seguridad: Sujeción del televisor a la pared para evitar que se caiga

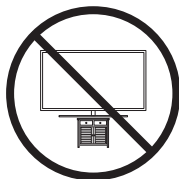

**Precaución:** Tirar del televisor, empujarlo o colgarse de él puede provocar su caída. Evite especialmente que los niños se cuelguen del televisor o lo desestabilicen. El televisor podría caer sobre ellos y causarles lesiones graves o incluso la muerte. Siga las medidas de seguridad del folleto incluido con el televisor. Para mejorar la estabilidad y la seguridad puede adquirir un dispositivo antivuelco e instalarlo como se explica en la siguiente página.



**ADVERTENCIA:** Nunca coloque el televisor en un lugar inestable. El televisor podría caer y causar lesiones personales graves o incluso la muerte. Muchas lesiones, en especial en el caso de los niños, pueden evitarse tomando sencillas precauciones como:

- Utilice siempre armarios, estantes o métodos de montaje recomendados por el fabricante del televisor.
- Utilice siempre muebles capaces de soportar el televisor con seguridad.
- Asegúrese siempre de que el televisor no sobresale del borde del mueble que lo sostiene.
- Informe siempre a los niños de los peligros de subirse al mueble para llegar al televisor o a sus mandos.
- Recoja siempre los cables conectados al televisor de manera que no exista riesgo de tropezarse, engancharse ni tirar de ellos.
- Nunca coloque el televisor en un lugar inestable.
- Nunca coloque el televisor sobre muebles altos (por ejemplo, armarios o librerías) sin haber anclado el mueble y el televisor en un soporte adecuado.
- Nunca coloque el televisor sobre un tejido u otro material que pueda estar situado entre el televisor y el mueble que lo sostiene.
- Nunca coloque objetos que puedan incitar a los niños a trepar, como juguetes y mandos a distancia, en la parte superior del televisor o del mueble en el que se encuentra el televisor.

Si va a cambiar de lugar su televisor actual, debe tener en cuenta las mismas consideraciones anteriores.

- Cuando deba cambiar de lugar el televisor o levantarlo para sustitución o limpieza, asegúrese de no tirar del soporte.

## Precauciones para evitar la caída del televisor

1. Utilice los tornillos apropiados, fije firmemente un juego de bridas a la pared. Asegúrese de que los tornillos están bien sujetos.
  - Según el tipo de pared quizás necesite algún material adicional para el anclaje.
2. Utilice los tornillos del tamaño apropiado, fije firmemente un juego de bridas al televisor.
  - Para las especificaciones de los tornillos, consulte la parte referida a tornillo estándar de la tabla de la sección "Instalación del televisor en una pared".
3. Monte una cadena fuerte y resistente entre las bridas del televisor y las de la pared de manera que quede bien tensada.
  - Instale el televisor cerca de la pared para evitar que caiga hacia atrás.
  - Instale la cadena de manera que las bridas de la pared estén a la misma o a menor altura que las bridas del televisor.

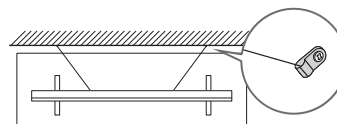
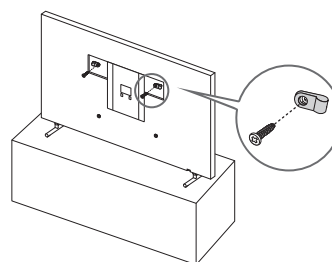

- El color y la forma del producto pueden variar según el modelo.

## Precauciones al instalar el televisor con un soporte



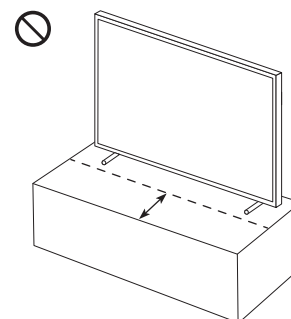
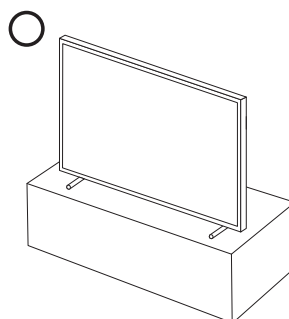

Cuando instale el televisor con un soporte, evite colocar este en la parte posterior de la superficie de la mesa. De lo contrario, el sensor de movimiento situado en la parte inferior del televisor puede no funcionar correctamente.



## 04 Uso del modo Arte

### > Arte

Puede usar la función del modo **Arte** para mostrar los contenidos de las imágenes tales como ilustraciones o fotos cuando no esté viendo la televisión en pantalla completa.

- Presione el botón  del mando a distancia para cambiar al modo televisión o al modo **Arte**.
- Presione el botón  en el modo **Arte** para cambiar al modo televisión.
- Para apagar completamente el televisor, mantenga pulsado el botón  del mando a distancia o pulse el botón Controlador TV de la parte inferior del televisor.
  - Si utiliza un mando a distancia que no sea el Samsung Smart Remote, puede ser que el televisor no se apague completamente.
- En el modo **Arte**, el brillo y la tonalidad cromática de su televisor se ajustan automáticamente dependiendo del ambiente, y el televisor puede encenderse o apagarse automáticamente.
  - La televisión está ajustada por omisión para que la pantalla se apague automáticamente cuando la luz ambiente disminuye en el modo **Arte**.
- Puede usar los ajustes del modo **Arte** ( >  > Configuración) en el televisor o en la aplicación SmartThings en su dispositivo móvil para ajustar la sensibilidad del detector de movimiento de modo que el televisor detecte cambios visuales incluidos movimientos del usuario y se encienda o se apague automáticamente.
- En el modo **Arte** puede conectar su dispositivo móvil al televisor usando la aplicación SmartThings en el dispositivo móvil para ver fotos en el dispositivo móvil.
  - Es posible que esta función no se admita según el modelo del televisor o el dispositivo móvil.
  - Las funciones admitidas pueden variar en función de la versión de la aplicación SmartThings.

## Visualización de imágenes



- La imagen que ve en su televisor puede diferir de la ilustración anterior según el modelo y la zona geográfica.

Para ver una imagen en el modo **Arte**, seleccione uno de los menús que aparecen abajo. Para cambiar al submenú donde puede seleccionar imágenes, presione el botón **Seleccionar**, uno de los cuatro botones de dirección, o el botón **↻** en el modo **Arte**. A continuación, use los botones de dirección del mando a distancia para ir hasta la imagen que desee y pulse el botón **Seleccionar**. ✓ **Configurar** aparece en la parte superior de la imagen seleccionada, y puede ver la imagen seleccionada en el modo **Arte**.

- **Recientes**  
Puede manipular las últimas imágenes seleccionadas.
- **Tienda de obras de arte**  
Puede ir a **Tienda de obras de arte** para adquirir imágenes.
  - Es posible que **Tienda de obras de arte** no aparezca según el estado de la conexión de la red.
- **Mi colección**  
Puede ver una lista de ilustraciones y fotos que defina como **♥ Favorito** en **Favoritos**. Asimismo, puede seleccionar las imágenes que desee de un almacenamiento externo o en dispositivo móvil y guardarlas en **Mis fotos**.
  - Para buscar las imágenes desde el teléfono móvil, este debe tener instalada la aplicación SmartThings.

### Ver las imágenes por hora

1. Use los botones de dirección del mando a distancia para ir a **Mi colección**.
2. Use el botón de dirección para ir a **Favorito** o a **Mis fotos**.  
Para ver las imágenes en el dispositivo móvil conectado mediante el USB o la aplicación SmartThings, seleccione las imágenes deseadas en el dispositivo conectado y luego guárdelas en **Mis fotos**.
3. Use los botones de dirección del mando a distancia para ir a **Opciones+** en la parte superior de la pantalla.
4. Presione el botón **Seleccionar** cuando aparezca el elemento **Iniciar presentación**.
5. Use los botones de dirección del mando a distancia para seleccionar la hora a la que se sustituirán las imágenes y pulse el botón **Seleccionar**.

## Importación de imágenes desde un dispositivo de almacenamiento externo

1. Conecte al televisor un dispositivo de almacenamiento externo que contenga imágenes.
2. Use los botones de dirección del mando a distancia para ir a **Mi colección** y después vaya al dispositivo de almacenamiento externo conectado.
3. Use los botones de dirección del mando a distancia para ir a **Guardar en Mis fotos** en la parte superior de la pantalla y después pulse el botón Seleccionar.
4. Use los botones de dirección del mando a distancia para ir hasta una imagen y pulse el botón Seleccionar.
  - Puede seleccionar varias imágenes.
5. Use los botones de dirección del mando a distancia para ir a **Guardar selección** en la parte superior de la pantalla y después pulse el botón Seleccionar.
6. Las imágenes seleccionadas se guardan en **Mis fotos**.
  - Resoluciones recomendadas: 3840 x 2160 (16:9)

## Compra de imágenes en Tienda de obras de arte

1. Use los botones de dirección del mando a distancia para ir a **Tienda de obras de arte**.
2. Use los botones de dirección del mando a distancia para ir hasta un tema y pulse el botón Seleccionar. Puede seleccionar cualquier subtema o imagen de la pantalla.
  - El modo de selección podrá ser diferente en cada tema.
3. Use los botones de dirección del mando a distancia para ir hasta una imagen y pulse el botón Seleccionar.
4. Use los botones de dirección del mando a distancia para ir a **Opciones+** en la parte superior de la pantalla y luego seleccione **Obtener una suscripción de prueba** o **Comp.** para comprar la imagen seleccionada.
  - Muestra **Obtener una suscripción de prueba** si no se ha unido a la **Suscripción a la tienda de obras de arte**.
5. Use los botones de dirección del mando a distancia para seleccionar los métodos de pago forma de pago y después pulse el botón Seleccionar.
6. Siga las indicaciones de la pantalla para proceder con el pago.

## Suscripción a Suscripción a la tienda de obras de arte

Si se suscribe a **Suscripción a la tienda de obras de arte**, puede utilizar ilimitadamente **Tienda de obras de arte** y disfrutar de distintos gráficos reemplazándolos por otros nuevos de acuerdo con sus preferencias personales.

1. Use los botones de dirección del mando a distancia para ir a **Tienda de obras de arte**.
2. Use los botones de dirección del mando a distancia para ir a **Suscripción**.
3. Siga las instrucciones en pantalla para introducir sus datos de socio.

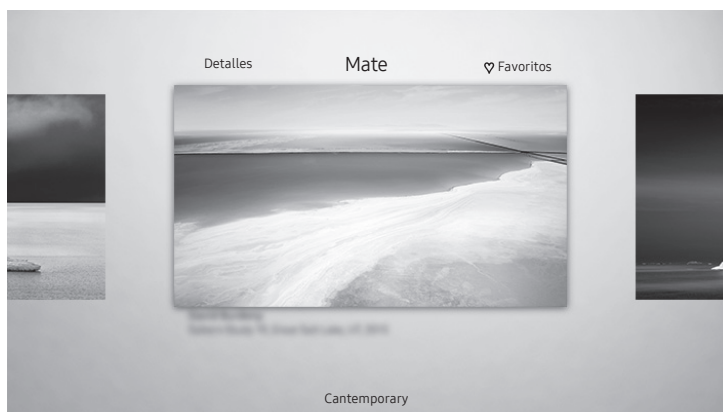

## Configuración del estilo de la imagen seleccionada



- La imagen que ve en su televisor puede diferir de la ilustración anterior según el modelo y la zona geográfica.

Use los botones de dirección del mando a distancia para ir a **Opciones+** en la parte superior de la pantalla.

Puede utilizar los siguientes menús:

- **Detalles**  
Puede buscar más información acerca de la imagen.
- **Filtro de fotografías**  
Puede aplicar el efecto del filtro seleccionado a la imagen de acuerdo con sus preferencias.
  - Esta función solo está disponible para las imágenes guardadas en **Mis fotos**.
- **Mate**  
Puede aplicar distintos estilos de borde y colores de acuerdo con sus preferencias.
  - Esta función solo está disponible para las imágenes guardadas en **Mis fotos**.
- **Favorito**  
Puede configurar (si lo desea) la imagen que prefiera como elemento favorito pulsando el botón Seleccionar del mando a distancia. Puede ver la lista de los elementos configurados como favoritos en **Mi colección > Favoritos**.
  -  **Favorito**: No configurado como favorito.
  -  **Favorito**: Configurado como favorito.

### Aplicación de un estilo de borde y un color a una imagen

1. Use los botones de dirección del mando a distancia para ir hasta la imagen cuyo color y estilo de borde desea cambiar, vaya a **Opciones+** en la parte superior de la pantalla y luego seleccione **Mate**.
2. Use los botones de dirección del mando a distancia para seleccionar el estilo de borde y el color que desea.
3. Cambie el estilo y el color del borde y pulse el botón Seleccionar para desplazar el enfoque hasta la imagen.
  - Si desea cambiar solamente el estilo del borde o el color, cámbielo, y después pulse el botón Seleccionar para guardar los cambios.
4. Para guardar el estilo y el color del borde seleccionado, vuelva a pulsar el botón Seleccionar.
  - Si pulsa el botón  para salir, el color y el estilo del borde que ha cambiado no se guardarán.





## Configuración del modo Arte

En el modo **Arte**, use los botones de dirección del mando a distancia para ir hasta el menú **Configuración** en la parte inferior. Puede ajustar las siguientes funciones:

- **Brillo.**  
Use los botones de dirección del mando a distancia para ir a **Modificar** en la parte superior y después pulse el botón **Seleccionar**. En la pantalla siguiente, ajuste el brillo de la imagen. Después de seleccionar los ajustes que desee, pulse el botón **Seleccionar** del mando a distancia.
  - Para ajustar inmediatamente el **Brillo** mientras disfruta del modo **Arte**, presione el botón  del mando a distancia.
- **Desconectar pasados**  
Si no se detecta ningún movimiento cerca del televisor durante el tiempo establecido, este se apaga automáticamente. Use los botones de dirección del mando a distancia para ir a los elementos superiores. Después de seleccionar el tiempo que desee, pulse el botón **Seleccionar** del mando a distancia.
- **Detector movimiento**  
La sensibilidad de la función del sensor de movimiento puede ajustarse. Use los botones de dirección del mando a distancia para ir a los elementos superiores. Después de seleccionar la sensibilidad que desee, pulse el botón **Seleccionar** del mando a distancia.
- **Modo nocturno**  
Cuando esta función está activada, el televisor se apaga automáticamente si no se detecta ninguna luz cerca. Use los botones de dirección del mando a distancia para ir a los elementos superiores y active o desactive esta función.

## Borrar imágenes de Mi colección

Puede borrar las imágenes guardadas en **Mi colección**.

1. Use los botones de dirección del mando a distancia para ir a **Mi colección**.
2. Use los botones de dirección del mando a distancia para ir a **Favoritos** o a **Mis fotos**.
3. Use los botones de dirección del mando a distancia para ir a **Opciones+** en la parte superior de la pantalla.
4. Mueva el enfoque hasta **Borrar** y pulse el botón **Seleccionar** del mando a distancia.
5. Use los botones de dirección del mando a distancia para ir hasta una imagen y pulse el botón **Seleccionar**.
  - Puede seleccionar varias imágenes.
6. Use los botones de dirección del mando a distancia para ir a **Borrar Seleccionados** en la parte superior de la pantalla y después pulse el botón **Seleccionar**.



## Uso del modo Arte con la aplicación SmartThings

Con la aplicación SmartThings instalada en su dispositivo móvil, puede utilizar las siguientes funciones:  
Puede descargar la aplicación SmartThings en Google Play Store, Samsung Apps o la App Store.

- Las funciones o la terminología pueden variar en función de la versión de la aplicación SmartThings.
- En dispositivos móviles, las funcionalidades del modo **Arte** podrán no admitirse en la aplicación SmartThings.
  - Selección de imágenes
  - Suscripción a **Suscripción a la tienda de obras de arte**
  - Creación de un Collage: Combine distintas imágenes en una sola.
  - Aplicación de estilo y color al borde de las imágenes
  - Configuración del brillo en el modo **Arte**
  - Configuración de Desconectar pasados: Cuando no se detecte movimiento durante el tiempo especificado en el modo **Arte**, el televisor se apaga automáticamente.
  - Configuración de Modo nocturno: Ajuste The Frame para que se apague automáticamente si no se detecta luz en la habitación.
  - Configuración de Detector movimiento: Ajuste la sensibilidad del sensor de modo que el televisor se encienda automáticamente cuando se detecte movimiento en el modo **Arte**.

## 05 Control de dispositivos externos con un mando a distancia Samsung - Uso del Configuración del mando a distancia universal

 > Fuente > Configuración del mando a distancia universal

La función del mando a distancia universal permite controlar, con el mando a distancia del televisor, decodificadores de cable, reproductores Blu-ray, sistemas Home Theatre y otros dispositivos externos conectados al televisor.

Para obtener más información sobre el uso de la función del mando a distancia universal, consulte el capítulo «Guía > Mando a distancia y periféricos > Control de dispositivos externos con un mando a distancia Samsung - Uso del Configuración del mando a distancia universal» del e-Manual.

- Algunos dispositivos externos conectados al televisor quizás no admitan la función del mando universal.
- Para configurar el mando a distancia universal con un comando de infrarrojos, conecte el One Connect al puerto One Connect.
- Ponga los dispositivos conectados cerca de One Connect y asegúrese de que no haya obstáculos en frente de los dispositivos.

# 06 El Samsung Smart Remote

## Acerca de los botones del Samsung Smart Remote

- Las imágenes, los botones y las funciones del Samsung Smart Remote pueden variar según el modelo.
- La función Configuración del mando a distancia universal se ejecuta con normalidad solo cuando se utiliza el Samsung Smart Remote que viene con el televisor.

### (Alimentación)

Cuando esté viendo la televisión, presione para cambiar al modo **Arte**. En el modo **Arte**, presione para volver a ver la televisión.

- Mantenga pulsado para apagar completamente el televisor.

### 123 (botón Número)

Cuando se pulsa, aparecen unos números en la parte inferior de la pantalla. Seleccione los números y luego seleccione **Hecho** para introducir un valor numérico. Se utiliza para cambiar de canal, introducir un PIN o un código ZIP, etc.

- Cuando se pulsa durante 1 segundo o más, aparece el menú TTX.

### Seleccionar

Selecciona o ejecuta el elemento resaltado. Cuando se pulsa mientras se está viendo un programa de televisión, aparece la información detallada de este.

### (Volver)

Vuelve al menú anterior. Cuando se pulsa durante 1 segundo o más, la función que se está ejecutando finaliza. Cuando se pulsa mientras se ve un programa, aparece el canal anterior.

### (Reproducir/pausa)

Cuando se pulsa, aparecen los controles de reproducción. Utilícelos para controlar el contenido multimedia que se está reproduciendo.

### (Smart Hub)

Vuelve a la Primera Pantalla.

- Pulse el modo **Arte** para cambiar al modo TV.

### (Bixby)

Ejecuta la Bixby. Mantenga pulsado el botón, diga un comando y suelte el botón para ejecutar Bixby.

Cuando pulse el botón, aparecerá el menú **Explorar ahora** en la parte inferior de la pantalla.

- Los idiomas y las funciones admitidos por Bixby pueden variar según la región geográfica.

### (botón Color)

Utilice estos botones de colores para acceder a las opciones adicionales específicas de la función que está utilizando.

- Para ajustar inmediatamente **Brillo** mientras utiliza el modo **Arte**, pulse el botón.

### Botón de dirección (arriba/abajo/izquierda/derecha)

Mueve el enfoque y cambia los valores que se ven en el menú del televisor.

### + / - (Volumen)

Mueva el botón arriba o abajo para ajustar el volumen. Para silenciar el sonido, pulse el botón. Cuando se pulsa durante 1 segundo o más, aparece el menú **Métodos abreviados de accesibilidad**.

### ^ / v (Canal)

Mueva el botón arriba o abajo para cambiar el canal. Para ver la pantalla **Guía**, pulse el botón.

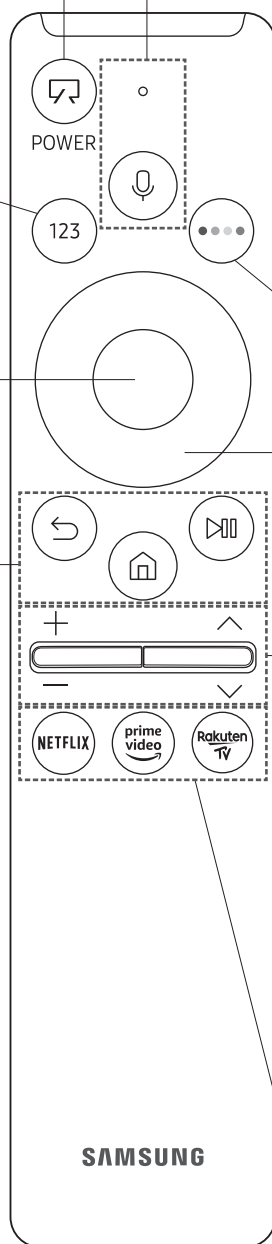

- Cuando se pulsa durante 1 segundo o más, aparece la pantalla **Lista de canales**.

Pulse cada botón para ejecutar su función.

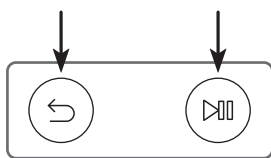

## Emparejamiento del televisor con el Samsung Smart Remote



Cuando se enciende el televisor por primera vez, el Samsung Smart Remote se empareja automáticamente con el televisor. Si el Samsung Smart Remote no se empareja automáticamente con el televisor, apúntelo hacia el sensor del mando a distancia de éste y, a continuación, mantenga pulsados al mismo tiempo los botones  y  como se muestra en la figura de la izquierda durante 3 segundos o más.

## Instalación de las pilas en el Samsung Smart Remote

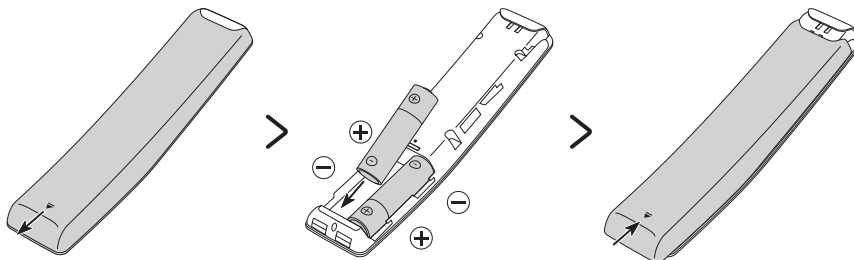

Para instalar las pilas, abra la tapa posterior empujándola en la dirección de la flecha en la parte inferior de la ilustración, e inserte las pilas como se muestra en la figura. Asegúrese de que los polos positivo y negativo estén alineados correctamente. Cierre la tapa posterior tal como se muestra.

- Se recomienda utilizar pilas alcalinas por su más larga duración.

## 07 Ejecución de la configuración inicial

Cuando se enciende el televisor por primera vez, inmediatamente se activa la configuración inicial. La configuración inicial permite configurar al mismo tiempo los ajustes básicos para el funcionamiento del televisor, como la recepción de la emisión, la búsqueda de canales y la conexión de red.

- Antes de empezar la configuración inicial, asegúrese de conectar los dispositivos externos.
- Para utilizar las funciones del televisor inteligente debe estar conectado a Internet.
- Para llevar a cabo la configuración inicial utilizando la aplicación SmartThings, debe conectar su dispositivo móvil mediante Wi-Fi.
- Si la ventana emergente de la configuración no aparece automáticamente en la aplicación SmartThings de su dispositivo móvil, continúe con la configuración manualmente después de añadir el televisor mediante **Añadir dispositivo** en el panel de la aplicación SmartThings.
- La aplicación SmartThings está disponible para dispositivos móviles con Android 6.0 o superior o iOS 10 o superior.
- Puede producirse ruido temporalmente cuando el televisor se comunica con dispositivos móviles.

También puede iniciar la configuración inicial mediante el menú del televisor (🏠 > ⚙️ Configuración > General > Restaurar).

Siga las instrucciones que se muestran en la pantalla de la configuración inicial y configure los ajustes básicos del televisor para adaptarlos a su entorno de visualización.

## Uso del Controlador TV

Puede encender el televisor con el botón **Controlador TV** en la parte inferior del televisor y, luego, usar el **Menú Control**. El **Menú Control** aparece cuando se pulsa el botón **Controlador TV** con el televisor encendido. Para obtener más información sobre su uso, consulte la siguiente figura.

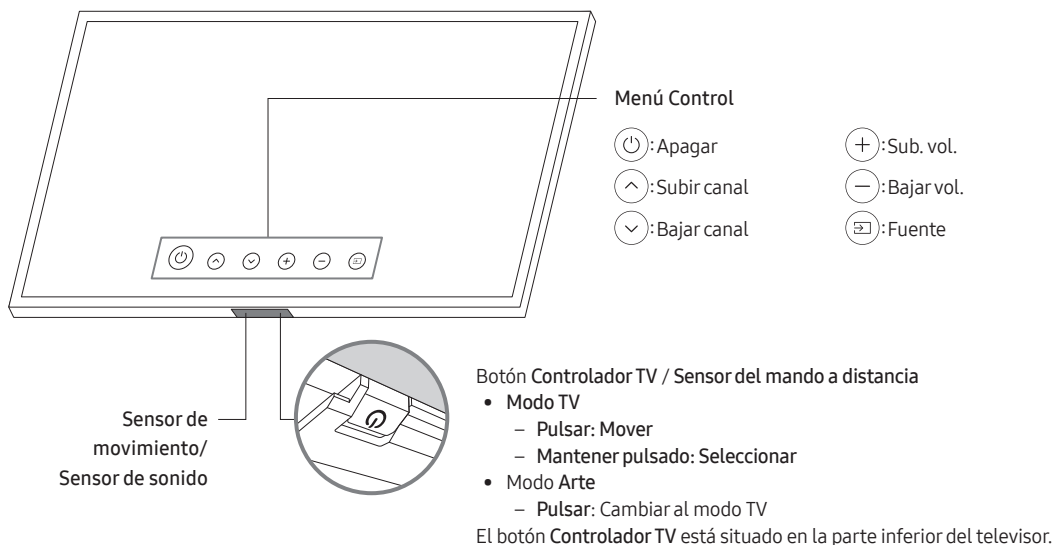

- Cuando pulse el botón **Controlador TV**, tenga cuidado de no pulsar el sensor de movimiento que se encuentra muy cerca.
- En el modo **Arte**, el indicador de encendido en la parte inferior del televisor permanece apagado.
- Después de desinstalar el Customizable Frame (se vende por separado) del televisor, empuje hacia arriba el sensor del mando a distancia para que recupere su posición original.
  - No presione el sensor del mando a distancia con demasiada fuerza. Podría dañarlo.

## Ajustar el sensor de sonido

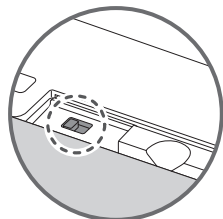

Puede encender o apagar el sensor de sonido usando su botón en la parte inferior del televisor.

Con el televisor encendido, puede pulsar el botón hacia la izquierda para encender el sensor de sonido o hacia la derecha para apagarlo.

En la ventana emergente del televisor puede comprobar si el sensor de sonido está encendido o apagado.

- La posición y la forma del sensor de sonido pueden variar según el modelo.
- Durante el análisis con los datos del sensor de sonido, los datos no se guardan.

## 08 Conexión a una red

Si conecta el TV a una red podrá acceder a servicios en línea como Smart Hub y actualizar el software.

### Conexión de la red - Inalámbrica

Conecte el televisor a Internet mediante un punto de acceso inalámbrico estándar o módem.



### Conexión de la red - Cable

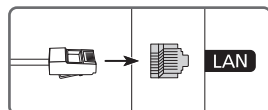

Conecte el televisor a la red mediante un cable LAN.

- Utilice un cable Cat 7 (tipo \*STP) para la conexión.  
\* Shielded Twisted Pair



# 09 Solución de problemas y mantenimiento

## Solución de problemas

Si el televisor parece tener un problema, compruebe en primer lugar esta lista de posibles problemas y soluciones. También puede revisar la sección Solución de problemas o las Preguntas frecuentes en el e-Manual. Si no consigue resolver su problema con la ayuda de estos consejos, por favor, visite “www.samsung.com” y haga clic en Soporte, o entre en contacto con el centro de soporte Samsung que aparece en la contraportada de este manual.

- Este panel LED TFT está constituido por subpíxeles que requieren de una tecnología altamente sofisticada para su fabricación. No obstante, puede que aparezcan algunos píxeles brillantes u oscuros en la pantalla. Estos píxeles no influirán en el rendimiento del aparato.
- Para mantener su televisor en un estado óptimo, actualice el último software. Use las funciones **Actualizar ahora** o **Actualización automática** en el menú del televisor (🏠 > ⚙️ Configuración > Asistencia > Actualización del software > Actualizar ahora o Actualización automática).

### El televisor no se enciende.

- Compruebe si el cable de alimentación CA está bien conectado en el One Connect y en la toma de la pared.
- Compruebe si la toma de la pared funciona y si el sensor del mando a distancia de la parte inferior del televisor está encendido y muestra un color rojo continuo.
- Pulse el botón **Controlador TV** situado en la parte inferior del televisor para asegurarse de que el problema no está en el mando a distancia. Si el televisor se enciende, consulte “El mando a distancia no funciona”.

### No hay imagen/vídeo/sonido o la imagen/el vídeo/el sonido de un dispositivo externo están distorsionados, o en el televisor se muestra “No hay señal o es débil” o no se encuentra el canal.

- Asegúrese de que la conexión al dispositivo es correcta y que todos los cables están bien insertados.
- Desconecte y vuelva a conectar todos los cables del televisor y de los dispositivos externos. Si es posible, inténtelo con nuevos cables.
- Confirme que se ha seleccionado la fuente de entrada correcta (🏠 > 📺 Fuente).
- Realice un autodiagnóstico del televisor para determinar si el origen del problema está en el televisor o en el dispositivo (🏠 > ⚙️ Configuración > Asistencia > Mantenimiento del dispositivo > Autodiagnóstico > Prueba de imagen o Prueba de sonido).
- Si los resultados de la prueba son normales, reinicie los dispositivos conectados desenchufando y volviendo a enchufar el cable de alimentación de cada dispositivo. Si el problema persiste, consulte la guía de conexión que se encuentra en el manual de usuario del dispositivo conectado.
- Si no está utilizando un decodificador de cable o de satélite y su televisor recibe señales de televisión de una antena o de un conector de pared con cable, ejecute **Sintonización automática** para buscar canales (🏠 > ⚙️ Configuración > Emisión > (Configuración de la sintonización automática) > Sintonización automática).
  - Es posible que Configuración de la sintonización automática no se aparezca según el modelo o la región geográfica.
  - Si utiliza un decodificador de cable o de satélite, consulte el manual correspondiente.

## CI+ no funciona.

- Su televisor Samsung se ajusta a las normas 1.4 de CI+.
- Si un módulo CI+ Common Interface es incompatible con este dispositivo, retire el módulo y póngase en contacto con su operador para obtener ayuda.

## El mando a distancia no funciona.

- Compruebe si el indicador de alimentación de la parte inferior del televisor parpadea al pulsar el botón de encendido del mando a distancia. Si no lo hace, cambie las pilas del mando a distancia.
- Asegúrese de que las pilas están instaladas con los polos (+/-) en la dirección correcta.
- Apunte con el mando a distancia directamente al televisor desde una distancia de 1,5-1,8 m.
- Si junto con el televisor se proporcionaba un Samsung Smart Remote (mando Bluetooth), deberá emparejarlo con el televisor.

## El mando a distancia del descodificador de cable o de satélite no enciende ni apaga el televisor ni ajusta el volumen.

- Programe el mando a distancia del descodificador de cable o de satélite para que haga funcionar el televisor. Consulte el manual de usuario del descodificador de cable o de satélite para conocer el código del televisor SAMSUNG.

## Los ajustes del televisor se pierden después de 5 minutos.

- El televisor está en **Modo Demo tienda**. Cambie el **Modo de uso** del menú **General** a **Modo casa** (🏠) > ⚙️ **Configuración** > **General** > **Administrador del sistema** > **Modo de uso** > **Modo casa**).

## Wi-Fi intermitente

- Asegúrese de que el televisor tiene conexión de red (🏠) > ⚙️ **Configuración** > **General** > **Red** > **Estado de red**).
- Asegúrese de que la contraseña de Wi-Fi se ha introducido correctamente.
- Compruebe la distancia entre el televisor y el módem o el punto de acceso. La distancia no debe exceder los 15,2 m.
- Para reducir la interferencia deje de utilizar o apague los dispositivos inalámbricos. Verifique también que no hay ningún obstáculo entre el televisor y el módem o el punto de acceso. (La intensidad de la señal Wi-Fi puede verse reducida por aparatos, teléfonos inalámbricos, paredes o chimeneas de piedra, etc.)

Casa de una sola planta

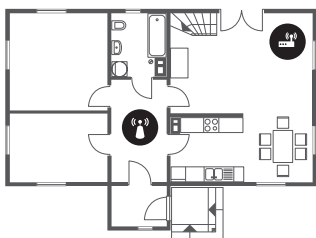

Casa de varias plantas



Punto de acceso inalámbrico







Repetidor inalámbrico



- Póngase en contacto con su proveedor de servicios de Internet (ISP) para que le reinicie el circuito de red para volver a registrar las direcciones MAC de su módem o punto de acceso y el televisor.









## Problemas con la aplicación de vídeo (Youtube, etc.)

- Cambie el DNS a 8.8.8.8. Seleccione  >  Configuración > General > Red > Estado de red > Configurar IP > Configuración DNS > Introducir manualmente > Servidor DNS > introduzca 8.8.8.8 > Aceptar.
- Reinicie seleccionando  >  Configuración > Asistencia > Mantenimiento del dispositivo > Autodiagnóstico > Restablecer Smart Hub.

## El televisor permanece encendido o no se enciende automáticamente.

- Si el entorno está demasiado oscuro o demasiado iluminado, el sensor de movimiento puede no funcionar normalmente. El rendimiento del sensor de movimiento puede resultar afectado por el entorno de instalación (altura, inclinación, obstáculos). Si el color de la ropa que lleva o el tono de su piel es similar al del entorno, el sensor de movimiento puede no funcionar correctamente.
- El televisor responde a todas las alteraciones visuales (luces, pantallas, perros, cambios que suceden al otro lado de la ventana y otras situaciones). Puede ajustar el nivel de respuesta ajustando la sensibilidad del detector de movimiento.  
( >  Arte > Configuración > Detector movimiento)

## Precauciones al utilizar el modo Arte

- El sensor de movimiento está situado en la parte inferior del televisor. No bloquee el sensor de la parte frontal del televisor. El sensor de movimiento, así como el brillo y el tono de color de la pantalla, pueden resultar afectados.
- El modo **Arte** usa algoritmos para minimizar el efecto fantasma de la pantalla, que puede suceder si se muestran imágenes estáticas durante largos periodos.
- El rendimiento del sensor puede variar en función de la instalación del televisor y del entorno de funcionamiento.
  - El brillo y el tono de color de la pantalla pueden resultar afectados en función del color del suelo sobre el que está el televisor.
  - Si en el entorno hay luces especiales que no sean estándar (halógenas, fluorescentes), la capacidad del sensor para reconocer el movimiento puede variar en función de la posición, el tipo y la cantidad de dichas luces.
  - Si el entorno del televisor está demasiado oscuro o demasiado iluminado, el brillo de la pantalla puede verse limitado o el sensor puede no funcionar normalmente.
  - Si el televisor está instalado demasiado alto o demasiado bajo, el sensor puede no funcionar normalmente.
  - El sensor de movimiento puede empezar a funcionar al detectar el destello de un LED, un animal doméstico, un coche que circula al otro lado de la ventana u otras situaciones.
- Dependiendo de los ajustes de **Desactivar apagado automático** ( >  Configuración > General > Solución económica > Desactivar apagado automático), el televisor podrá apagarse cuando no hay interacción por parte del usuario en el modo **Arte**, como comandos desde el mando a distancia.
- Las funciones  >  Configuración > General > Administrador del sistema > Hora > Temporizador y **Tempor. apagado** no funcionan en el modo **Arte**.
- La funciones  >  Configuración > General > Administrador del sistema > Tiempo de protección automática no funciona en el modo **Arte**.



## ¿Qué es la asistencia a distancia?

El servicio de asistencia a distancia de Samsung le ofrece ayuda individual por parte de un técnico de Samsung que a distancia puede:

- Hacer un diagnóstico del televisor
- Ajustar la configuración del televisor
- Recuperar la configuración de fábrica del televisor
- Instalar las actualizaciones de firmware recomendadas

## ¿Cómo funciona la asistencia técnica a distancia?

Puede obtener fácilmente asistencia remota Samsung para el televisor:

1. Llame al centro de soporte Samsung y solicite un soporte remoto.
2. Abra el menú de su televisor y vaya al menú **Asistencia**. (🏠 > ⚙️ **Configuración** > **Asistencia**)
3. Seleccione **Control remoto** y después lea y acepte el acuerdo de servicio. Cuando aparezca la ventana del PIN, proporcione el número PIN al técnico.
4. El técnico accederá a su televisor.

## Sensor económico y brillo de la pantalla



El sensor económico ajusta automáticamente el brillo del televisor. Esta función mide la iluminación de la sala y optimiza el brillo del televisor automáticamente para reducir el consumo de energía. Si desea desactivarlo, vaya a (🏠 > ⚙️ **Configuración** > **General** > **Solución económica** > **Detección de luz ambiental**).

- Si la pantalla está demasiado oscura mientras ve la televisión en un entorno oscuro, puede deberse a la función **Detección de luz ambiental**.
- El sensor económico está situado en la parte inferior del televisor. No bloquee el sensor con ningún objeto. Podría reducir el brillo de la imagen.

## Cambio de la contraseña del televisor

🏠 > ⚙️ Configuración > General > Administrador del sistema > Cambiar PIN

1. Ejecute **Cambiar PIN** e introduzca la contraseña actual en el campo de la contraseña. La contraseña predeterminada es "0000" (Francia: "1111").
  2. Introduzca la nueva contraseña y después vuelva a introducirla para confirmarla. El cambio de contraseña se ha completado.
- Si ha olvidado el código PIN, pulse los botones en la siguiente secuencia para reiniciar el PIN a "0000" (Francia: "1111"):  
En el Samsung Smart Remote: Seleccione el botón **+/-** (Volumen). > **Sub. vol.** > ⏪ > **Bajar vol.** > ⏩ > **Sub. vol.** > ⏪.

## Cuidado del televisor

- Si se ha adherido una pegatina en la pantalla del televisor, al despegarla pueden quedar restos. Límpielos antes de utilizar el televisor.
- Durante la limpieza se puede rayar el exterior y la pantalla del televisor. Limpie cuidadosamente la parte exterior y la pantalla con un paño suave para evitar que se raye.
- No rocíe agua ni líquidos directamente sobre el televisor. Si penetra líquido en el producto se puede originar un problema en el funcionamiento, un incendio o una descarga eléctrica.
- Para limpiar la pantalla, apague el televisor y elimine con cuidado las manchas y huellas de dedos del panel con un paño de microfibra. Limpie el cuerpo principal o el panel del televisor con un paño de microfibra ligeramente humedecido con agua. A continuación, seque la humedad con un paño seco. Cuando limpie no aplique una fuerza excesiva sobre la superficie, ya que podría dañar el panel. No utilice nunca líquidos inflamables (benceno, disolventes, etc.) ni productos de limpieza. Para eliminar manchas difíciles, rocíe una pequeña cantidad de limpiador de pantallas en un paño de microfibra y límpielas.

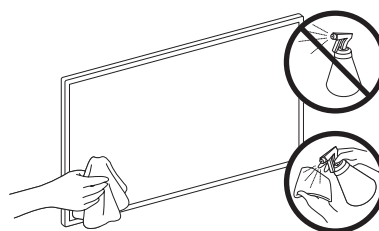

# 10 Especificaciones e información adicional

## Especificaciones

Nombre del modelo	QE43LS03T	QE50LS03T
Resolución de pantalla	3840 x 2160	3840 x 2160
Tamaño de pantalla Medición en diagonal	43 pulgadas 108 cm	50 pulgadas 125 cm
Sonido (Salida)	20 W	20 W
Dimensiones (an. x al. x pr.) Cuerpo principal Con el soporte	966,6 x 555,3 x 45,8 mm 966,6 x 602,4 x 213,9 mm	1121,2 x 642,3 x 45,8 mm 1121,2 x 689,4 x 213,9 mm
Peso Sin el soporte Con el soporte	11,0 kg 11,2 kg	13,3 kg 13,6 kg
Nombre del modelo	QE55LS03T	QE65LS03T
Resolución de pantalla	3840 x 2160	3840 x 2160
Tamaño de pantalla Medición en diagonal	55 pulgadas 138 cm	65 pulgadas 163 cm
Sonido (Salida)	40 W	40 W
Dimensiones (an. x al. x pr.) Cuerpo principal Con el soporte	1235,0 x 706,3 x 45,8 mm 1235,0 x 753,4 x 213,9 mm	1453,9 x 829,4 x 45,8 mm 1453,9 x 876,5 x 290,8 mm
Peso Sin el soporte Con el soporte	19,2 kg 19,4 kg	25,2 kg 25,5 kg
Nombre del modelo	QE75LS03T	
Resolución de pantalla	3840 x 2160	
Tamaño de pantalla Medición en diagonal	75 pulgadas 189 cm	
Sonido (Salida)	40 W	
Dimensiones (an. x al. x pr.) Cuerpo principal Con el soporte	1679,6 x 957,7 x 49,9 mm 1679,6 x 1005,1 x 304,9 mm	
Peso Sin el soporte Con el soporte	38,8 kg 39,2 kg	

## Consideraciones medioambientales

Temperatura de funcionamiento	10°C a 40°C (50°F a 104°F)
Humedad de funcionamiento	10% al 80%, sin condensación
Temperatura de almacenamiento	-20°C a 45°C (-4°F a 113°F)
Humedad de almacenamiento	5% al 95%, sin condensación

- El diseño y las especificaciones pueden cambiar sin previo aviso.
- Para obtener información sobre la fuente de alimentación y más información sobre el consumo de energía, consulte la etiqueta de clasificación adherida al producto.
- El consumo de energía normal se mide de acuerdo con IEC 62087.
- Puede ver la etiqueta de clasificación adherida a la parte inferior de One Connect.
- Puede ver la etiqueta de clasificación adherida a la parte posterior del televisor. (En algunos modelos, puede ver la etiqueta de clasificación en el interior de la tapa de terminales.)

## Reducción del consumo de energía

El televisor entra en modo de espera cuando lo apaga. Cuando está en modo de espera, sigue consumiendo una pequeña cantidad de energía. Para reducir el consumo de energía, desenchufe el cable de alimentación si no tiene intención de utilizarlo durante un periodo largo.

## Licencias



The terms HDMI and HDMI High-Definition Multimedia Interface, and the HDMI Logo are trademarks or registered trademarks of HDMI Licensing LLC in the United States and other countries.

## Recomendación - Solo UE



Por el presente documento Samsung Electronics declara que este equipo cumple con la Directiva 2014/53/UE. El texto completo de la declaración de conformidad de la UE se encuentra disponible en la siguiente dirección de Internet: <http://www.samsung.com> vaya a Soporte e introduzca el nombre del modelo.

Este equipo puede funcionar en todos los países de la UE.

La función 5 GHz WLAN(Wi-Fi) del equipo solo se debe utilizar en interiores.

Potencia máxima del transmisor BT: 100 mW a 2,4GHz – 2,4835 GHz

Potencia máxima del transmisor Wi-Fi: 100 mW a 2,4 GHz-2,4835 GHz, 200 mW a 5,15 GHz-5,25 GHz, 100 mW 5,25 GHz-5,35 GHz & 5,47 GHz - 5,725 GHz

Para obtener información sobre los compromisos medioambientales y las obligaciones legales de algún producto específico de Samsung, como por ejemplo REACH, WEEE o las pilas, visite [http://www.samsung.com/uk/aboutsamsung/samsungelectronics/corporatecitizenship/data\\_corner.html](http://www.samsung.com/uk/aboutsamsung/samsungelectronics/corporatecitizenship/data_corner.html)

ADVERTENCIA - PARA IMPEDIR QUE EL FUEGO SE PROPAGUE, MANTENGA EN TODO MOMENTO LA LLAMA DE LAS VELAS O DE OTROS OBJETOS LEJOS DE ESTE PRODUCTO.



### Correcta eliminación del producto (desechos de equipos eléctricos y electrónicos) (Aplicable en países con sistemas de recogida selectiva)

Esta marca en el producto, los accesorios o la documentación indica que el producto y los accesorios electrónicos (como cargador, auriculares, cable USB) no se deben desechar junto al resto de la basura doméstica. Para prevenir posibles daños al entorno ambiental o a las personas por una eliminación incontrolada, cuando decida desprenderse del aparato debe acudir a un centro de reciclaje donde se promueva la reutilización sostenible de los recursos materiales. Los usuarios particulares pueden ponerse en contacto con el centro donde adquirieron el aparato o con alguna oficina municipal donde le informarán de dónde debe depositar el electrodoméstico para su reciclaje.

Los comerciantes deben ponerse en contacto con el distribuidor y comprobar los términos y las condiciones del contrato de compra. Este producto y sus accesorios electrónicos no se deben mezclar con otros desechos comerciales para su eliminación.



### Correcta eliminación de las pilas de este producto (Aplicable en países con sistemas de recogida selectiva)

Esta marca en las pilas, el manual o el embalaje indica que las pilas de este producto no se deben desechar junto con los residuos domésticos al término de su vida útil. Cuando está indicado, los símbolos químicos Hg, Cd o Pb indican que las pilas contienen mercurio, cadmio o plomo que superan los niveles de referencia de la directiva CE 2006/66. Si las pilas no se eliminan adecuadamente, estas sustancias pueden causar daños a la salud humana y al medio ambiente. Para proteger los recursos naturales y promover la reutilización de los materiales, separe la pilas de otros tipos de basura doméstica y recíclelas en su sistema local de recogida gratuita de pilas.





Esta página se ha dejado  
intencionadamente en  
blanco.

# Antes de ler o manual do utilizador

Este televisor vem acompanhado de manual do utilizador e de e-Manual incluído.

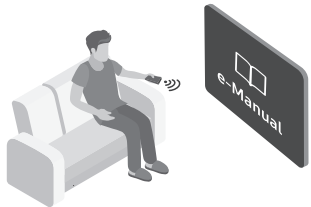

Antes de ler este manual do utilizador, reveja o seguinte:

	<b>Manual do utilizador</b>	Leia o presente manual do utilizador para obter informações sobre segurança do produto, instalação, acessórios, configuração inicial e especificações do produto.
	<b>e-Manual</b>	Para obter mais informações sobre o televisor, leia o e-Manual incluído no produto. <ul style="list-style-type: none"><li>• Para abrir o e-Manual,  &gt;  Definições &gt; Assistência &gt; Abrir e-Manual</li></ul>



No website ([www.samsung.com](http://www.samsung.com)), pode transferir os manuais e ver o seu conteúdo no computador ou no dispositivo móvel.

## As funções de ajuda do e-Manual

- Não é possível aceder a determinados ecrãs de menu através do e-Manual.

	<b>Procurar</b>	Seleccione um item dos resultados de procura para carregar a página correspondente.
<b>A-Z</b>	<b>Índice</b>	selecione uma palavra-chave para navegar para a página relevante. <ul style="list-style-type: none"><li>– Dependendo da área geográfica onde se encontra, os menus poderão não ser apresentados.</li></ul>
	<b>Mapa do Site</b>	Apresenta as listas para cada item no e-Manual.
	<b>Vistas Recentemente</b>	selecione um tópico da lista de tópicos visualizados recentemente.







## As funções dos botões que aparecem nas páginas de tópicos do e-Manual

	<b>Tentar Ag.</b>	Permite aceder ao item de menu correspondente e executar a função imediatamente.
	<b>Ligar</b>	Aceda imediatamente a um tópico sublinhado referido numa página do e-Manual.

# Aviso! Instruções de segurança importantes

Leia as instruções de segurança antes de usar o televisor.

Consulte a tabela abaixo para uma explicação sobre os símbolos que podem estar presentes no seu produto Samsung.

ATENÇÃO			Produto de classe II: este símbolo indica que não é necessária uma ligação eléctrica à terra de segurança. Se este símbolo não estiver presente num produto com cabo de alimentação, o produto TEM de ter uma ligação fiável à terra.
RISCO DE CHOQUE ELÉCTRICO. NÃO ABRIR.			
CUIDADO: PARA REDUZIR O RISCO DE CHOQUE ELÉCTRICO, NÃO RETIRE A TAMPA (NEM O PAINEL POSTERIOR). NÃO CONTÉM PEÇAS QUE POSSAM SER REPARADAS OU SUBSTITUÍDAS PELO UTILIZADOR. SOLICITE ASSISTÊNCIA JUNTO DO PESSOAL DE ASSISTÊNCIA QUALIFICADO.			Tensão CA: a tensão nominal indicada por este símbolo corresponde à tensão CA.
	Este símbolo indica a presença de alta tensão no interior do produto. É perigoso estabelecer qualquer tipo de contacto com as peças existentes no interior do produto.		Tensão CC: a tensão nominal indicada por este símbolo corresponde à tensão CC.
	Este símbolo indica a existência de documentação importante relativa ao funcionamento e manutenção deste produto (fornecida com o mesmo).		Atenção. Consulte as instruções de utilização: este símbolo aconselha o utilizador a consultar o manual do utilizador quanto a informações de segurança.

- As ranhuras e aberturas existentes na caixa e na parte posterior ou inferior do televisor garantem a ventilação necessária. De forma a assegurar o funcionamento fiável deste aparelho e a evitar o seu sobreaquecimento, estas ranhuras e aberturas não podem ser bloqueadas nem tapadas.
  - Não coloque este aparelho num espaço limitado, como uma estante ou um armário incorporado, excepto se garantir a ventilação adequada.
  - Não coloque este aparelho perto ou sobre um aquecedor ou uma saída de calor, nem num local onde este esteja exposto à luz solar directa.
  - Não coloque recipientes com água (jarras, etc.) sobre este aparelho, pois podem provocar um incêndio ou um choque eléctrico.
- Não exponha este aparelho à chuva nem o coloque perto de água (perto de uma banheira, lavatório, lava-louça ou tanque de lavar roupa, numa cave húmida ou junto de uma piscina, etc.). Se molhar acidentalmente este aparelho, desligue-o da tomada e contacte um revendedor autorizado imediatamente.
- Este aparelho utiliza pilhas. Na sua localidade, podem existir regulamentos ambientais que exijam a eliminação adequada destas pilhas. Contacte as autoridades locais para obter informações sobre as práticas de eliminação ou reciclagem.
- Não sobrecarregue as tomadas, extensões ou adaptadores para além da respectiva capacidade, pois pode provocar um incêndio ou um choque eléctrico.
- Os cabos de alimentação devem ser dispostos de modo a não serem facilmente pisados ou esmagados por objectos colocados em cima ou contra eles. Preste especial atenção aos cabos ligados à tomada, às tomadas e à parte em que saem do aparelho.

- De forma a proteger este aparelho durante uma tempestade com descargas eléctricas ou quando este estiver inactivo durante períodos prolongados, retire a ficha da tomada de parede e desligue a antena ou o sistema de televisão por cabo. Desta forma, evita que o televisor sofra danos provocados por raios ou picos de corrente.
- Antes de ligar o cabo de alimentação de CA à tomada do transformador de CC, certifique-se de que a tensão do transformador de CC corresponde à tensão da rede eléctrica local.
- Nunca introduza objectos metálicos nas aberturas deste aparelho. Tal poderá causar perigo de choque eléctrico.
- Para evitar choques eléctricos, nunca toque no interior do aparelho. Só um técnico qualificado deve abri-lo.
- Introduza o cabo de alimentação até ao fim. Quando desligar o cabo de alimentação de uma tomada, puxe sempre a ficha do cabo de alimentação. Nunca o desligue puxando pelo cabo. Não toque no cabo de alimentação com as mãos molhadas.
- Se este aparelho não funcionar normalmente – especialmente se houver ruídos ou cheiros anómalos provenientes do mesmo – desligue-o imediatamente da tomada e contacte um revendedor ou centro de assistência autorizado da Samsung.
- Desligue a ficha de alimentação da tomada se não tencionar utilizar o televisor ou se planear ausentar-se durante muito tempo (sobretudo, se deixar crianças, idosos ou deficientes sozinhos em casa).
  - A acumulação de pó pode danificar o isolamento ou fazer com que o cabo de alimentação produza faíscas e calor, o que pode provocar um choque eléctrico, uma fuga eléctrica ou um incêndio.
- Contacte um centro de assistência autorizado da Samsung para obter informações se pretender instalar o televisor num local com bastante poeira, temperaturas baixas ou elevadas, humidade elevada, substâncias químicas ou onde o televisor funcione 24 horas por dia, tais como aeroportos, estações de caminhos de ferro, etc. Se não o fizer, poderá causar danos graves no seu televisor.
- Utilize apenas fichas e tomadas devidamente ligadas à terra.
  - Se não estiverem devidamente ligadas à terra, podem provocar um choque eléctrico ou danificar o equipamento. (Só equipamentos de classe I.)
- Para desligar este aparelho totalmente, desligue-o da tomada. Para ter a certeza de que conseguirá desligar este aparelho da tomada rapidamente, caso seja necessário, assegure-se de que a tomada e a ficha de alimentação estão facilmente acessíveis.
- Guarde os acessórios (pilhas, etc.) num local seguro, fora do alcance das crianças.
- Não deixe cair nem bata no produto. Se o produto estiver danificado, desligue o cabo de alimentação e contacte um centro de assistência da Samsung.
- Para limpar o aparelho, desligue o cabo de alimentação da tomada e limpe o produto com um pano macio e seco. Não utilize produtos químicos, tais como cera, benzeno, álcool, diluente, insecticida, desodorizante, lubrificante ou detergente. Estes produtos químicos podem danificar o aspecto do televisor ou apagar o que estiver impresso no produto.
- Não exponha este aparelho a gotas ou salpicos.
- Não elimine as pilhas através de fogo.
- Não provoque um curto-circuito, não desmonte nem sobreaqueça as pilhas.
- **ATENÇÃO:** Existe o perigo de explosão se substituir as pilhas usadas no telecomando por pilhas com o tipo errado. Substitua-as apenas pelo mesmo tipo de pilhas ou por um tipo equivalente.

\* As imagens e ilustrações neste manual do utilizador servem apenas de referência e podem ser diferentes do produto real. O design e as características técnicas do produto podem ser alterados sem aviso prévio.

Os idiomas da CEI (russo, ucraniano, cazaque) não estão disponíveis para este produto, dado que o mesmo é fabricado para clientes da região da UE.

# Índice

	Antes de ler o manual do utilizador	2
	Aviso! Instruções de segurança importantes	3
<b>01</b>	<b>O que está incluído na caixa?</b>	
<b>02</b>	<b>Ligação do televisor ao One Connect</b>	
<b>03</b>	<b>Instalação do televisor</b>	
	Montagem do televisor numa parede	9
	Fornecimento de ventilação adequada para o televisor	10
	Precaução de segurança: Fixação do televisor à parede de modo a evitar quedas	11
	Precauções ao instalar o televisor com uma base	12
<b>04</b>	<b>Utilização do modo Arte</b>	
	Ver imagens	14
	Definir o estilo da imagem selecionada	16
	Como definir o modo Arte	17
	Utilização do modo Arte com a aplicação SmartThings	18
<b>05</b>	<b>Controlo de dispositivos externos com um telecomando da Samsung - Utilização do Configuração do Controlo Remoto Universal</b>	
<b>06</b>	<b>Controlo Remoto Inteligente da Samsung</b>	
	Acerca dos botões no Controlo Remoto Inteligente da Samsung.	20
	Emparelhamento do televisor com o Controlo Remoto Inteligente da Samsung	21
	Colocação de pilhas no Controlo Remoto Inteligente da Samsung	21
<b>07</b>	<b>Execução da configuração inicial</b>	
	Utilização do Controlador da TV	23
<b>08</b>	<b>Ligação a uma rede</b>	
	Ligação de rede – Sem fios	24
	Ligação de rede – Com fios	24
<b>09</b>	<b>Resolução de problemas e manutenção</b>	
	Resolução de problemas	25
	Precauções ao utilizar o modo Arte	27
	O que é a Assistência remota?	28
	Sensor Eco e brilho do ecrã	28
	Alteração da palavra-passe do televisor	29
	Cuidados a ter com o televisor	29
<b>10</b>	<b>Características técnicas e outras informações</b>	
	Características técnicas	30
	Considerações ambientais	31
	Redução do consumo de energia	31
	Licenças	31

# 01 O que está incluído na caixa?

Verifique se os acessórios abaixo indicados foram enviados com o televisor. Se faltar algum acessório, contacte o seu revendedor.

- Controlo Remoto Inteligente da Samsung e pilhas (2 pilhas AA)
- Manual do utilizador
- Certificado de garantia/Guia de regulamentação (não estão disponíveis em alguns locais)
- Cabo de alimentação One Connect



One Connect

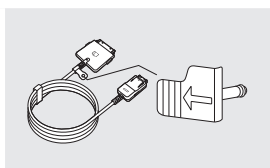

One Invisible Connection



Bending Cover

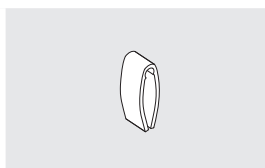

Suporte para cabos



Adaptador de suporte para montagem na parede  
(65"-75": Não disponível)

- A cor e a forma dos acessórios podem variar consoante os modelos.
- Os cabos não incluídos podem ser adquiridos em separado.
- Ao abrir a caixa, verifique se existem acessórios escondidos atrás ou dentro dos materiais de embalagem.

Pode ser cobrada uma taxa administrativa nas seguintes situações:

- Se solicitar a assistência de um técnico mas o produto não tiver qualquer defeito (i.e., se não tiver lido o manual do utilizador).
- Se levar o aparelho ao centro de assistência da Samsung, mas não for detetado qualquer defeito no mesmo (ou seja, se não tiver lido o manual do utilizador).

Será informado do montante da taxa administrativa antes da visita de um técnico.



**Aviso:** os ecrãs podem ficar danificados se aplicar pressão directa sobre os mesmos devido a um manuseamento incorrecto. Recomendamos que levante o televisor pelas extremidades, tal como é ilustrado.



## 02 Ligação do televisor ao One Connect

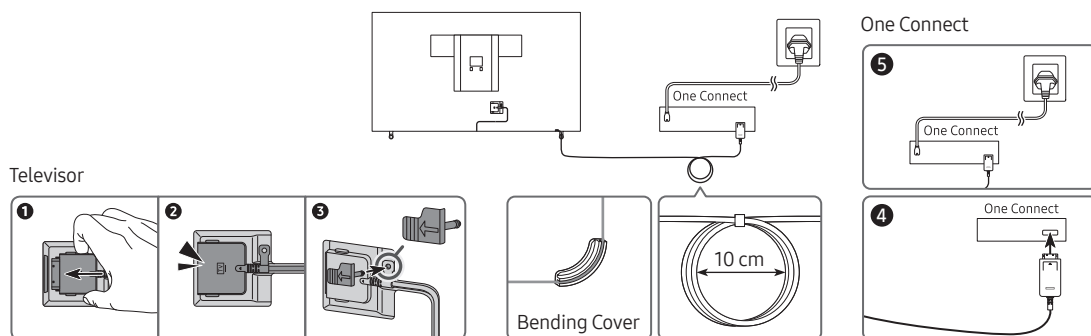

Para ligar a One Invisible Connection ao One Connect e ao seu televisor, siga estes passos:

1. Após o televisor estar totalmente montado e instalado na sua posição final, ligue a One Invisible Connection ao One Connect e ao televisor, tal como ilustrado nos Passos 1 a 4, acima.  
**AVISO:** Certifique-se de que ambos os conectores estão ligados corretamente. Se algum dos conectores não estiver corretamente ligado, existe o risco de choque elétrico.
2. Ligue o cabo de alimentação CA do One Connect ao One Connect e, em seguida, ligue o cabo a uma tomada elétrica, tal como ilustrado no Passo 5, acima.  
**AVISO:** Siga as instruções exatamente como são apresentadas. Certifique-se de que liga o cabo de alimentação à tomada elétrica, tal como ilustrado no último passo. Desligue sempre o cabo de alimentação da tomada elétrica antes de desligar a One Invisible Connection da parte posterior do televisor ou do One Connect.
  - Consulte o Quick Setup Guide ilustrado para obter mais informações.
3. Ligue os seus periféricos (antena, caixa de televisão por cabo, leitor de Blu-ray, etc.) ao One Connect. Consulte o Accessory Kit para obter detalhes.



- Não utilize o One Connect voltado para baixo nem na vertical.
- Quando ligar o cabo da One Invisible Connection, utilize um Bending Cover para evitar que o cabo da One Invisible Connection seja dobrado num ângulo de 90 graus. Caso contrário, o cabo poderá ficar danificado.
- Quando ligar a One Invisible Connection, tenha atenção às formas e tamanhos dos conectores, para que fiquem ligados corretamente. Caso contrário, poderá provocar uma avaria no produto.
- Tenha cuidado para não torcer o cabo da One Invisible Connection quando ligar a One Invisible Connection. Caso contrário, poderá prejudicar o desempenho do televisor ou danificar o cabo.
- Quando colocar o cabo restante, consulte a figura na página anterior para saber qual a disposição correta.
- Tenha especial cuidado para não sujeitar o cabo a qualquer uma das ações abaixo. A One Invisible Connection contém um circuito de alimentação. Pode danificar o cabo, correndo o risco de choque elétrico.
- Manuseie o One Connect com cuidado. É pesada.



Dobrar



Torcer



Puxar



Fazer pressão



Choque elétrico

#### PRODUTO LASER DE CLASSE 1 (One Invisible Connection)

- Precaução - Radiação laser invisível ao abrir. Não olhe diretamente para o feixe.
  - Não dobre excessivamente o cabo da One Invisible Connection. Não corte o cabo.
  - Não coloque objetos pesados sobre o cabo.
  - Não desmonte nenhum dos conectores do cabo.
- Precaução – A utilização de controlos, ajustes ou a realização de procedimentos que não estejam aqui especificados pode resultar em exposição a radiação perigosa.



## 03 Instalação do televisor

### Montagem do televisor numa parede



Se montar este televisor numa parede, siga as instruções da forma recomendada pelo fabricante. Se não for bem montado, o televisor pode deslizar ou cair, causando ferimentos graves a uma criança ou adulto e danificando seriamente o televisor.

Para os modelos que incluem adaptadores de suporte para montagem na parede, instale-os conforme indicado na figura abaixo antes de instalar o kit de montagem na parede.

- Consulte o manual de instalação fornecido com o kit de montagem na parede da Samsung.

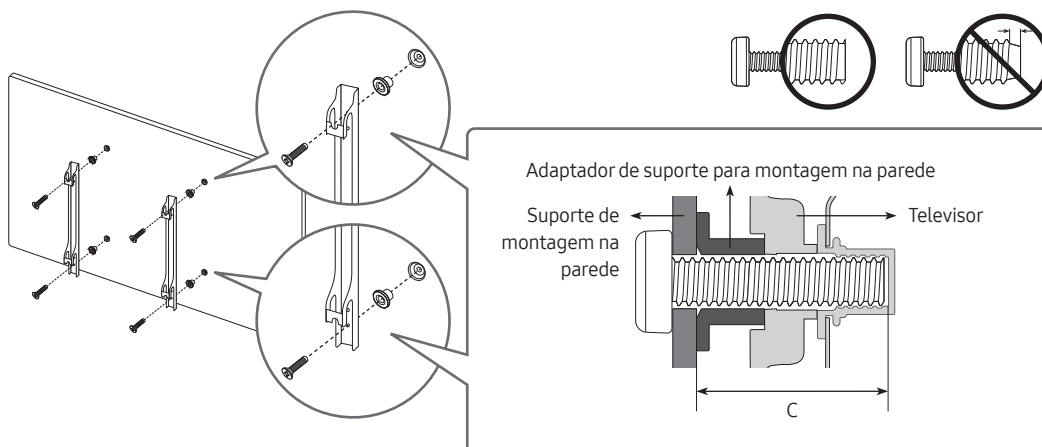

- A forma dos adaptadores de suporte para montagem na parede pode variar consoante o modelo.
- Para os modelos de 43-50 polegadas, só podem ser instalados dois adaptadores de suporte para montagem na parede, enquanto que para os modelos de 55 polegadas, é possível instalar quatro adaptadores de suporte para montagem na parede. No entanto, não é fornecido qualquer adaptador de suporte para montagem na parede para modelos de 65-75 polegadas.
- Se a instalação do suporte para montagem na parede for feita pelo cliente, a Samsung Electronics não se responsabiliza por quaisquer danos no produto nem por lesões sofridas pelo cliente ou por outras pessoas.
- Pode instalar o suporte para montagem numa parede sólida perpendicular ao chão. Antes de fixar o suporte para montagem em superfícies diferentes de placas de gesso, contacte o revendedor mais próximo para informações adicionais. Se efectuar a instalação do televisor no tecto ou numa parede inclinada, o aparelho pode cair e provocar lesões graves.
- As dimensões padrão para kits de montagem na parede são apresentadas na tabela da página seguinte.
- Se utilizar um suporte para montagem na parede de outro fabricante, o comprimento dos parafusos para fixação do televisor no suporte para montagem na parede vem indicado na coluna C da tabela da página seguinte.
- Quando instalar um kit de montagem na parede recomendamos que aperte os quatro parafusos VESA.
- Se quiser instalar um kit de montagem que se fixa à parede apenas com dois parafusos na parte superior, utilize um kit de montagem na parede Samsung que suporta este tipo de instalação. (Poderá não conseguir adquirir este tipo de kit de montagem na parede, dependendo da região geográfica).

Tamanho do televisor em polegadas	Especificações do orifício para parafuso VESA (A * B) em milímetros	C (mm)	Parafuso padrão	Quantidade
43	200 x 200	24-26	M8	4
50-55		27-29		
65	400 x 300	24-26		
75	400 x 400	26-28		

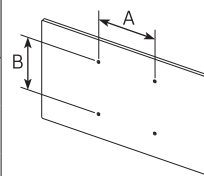

**Não instale o kit de montagem na parede com o televisor ligado. Tal poderá provocar lesões causadas por choque eléctrico.**

- Não utilize parafusos com dimensões superiores à dimensão padrão ou que não respeitem as especificações de parafusos da norma VESA. Parafusos demasiado longos podem danificar o interior do televisor.
- No que se refere aos suportes para montagem na parede que não respeitem as especificações de parafusos da norma VESA, o comprimento dos parafusos pode variar consoante as especificações dos suportes para montagem na parede.
- Não aperte demasiado os parafusos. Pode danificar o produto ou fazer com que este caia, provocando lesões. A Samsung não se responsabiliza por este tipo de acidentes.
- A Samsung não se responsabiliza por danos no produto ou ferimentos, no caso de ser utilizado um suporte para montagem na parede que não cumpra a norma VESA ou que seja de um tipo não especificado, ou na eventualidade de o consumidor não respeitar as instruções de instalação do produto.
- Não instale o televisor com uma inclinação superior a 15 graus.
- A instalação do televisor na parede deve ser sempre efectuada por duas pessoas.

## Fornecimento de ventilação adequada para o televisor

Quando instalar o televisor e o One Connect, mantenha uma distância mínima de 10 cm entre o One Connect e outros objetos (paredes, armários, etc.) para garantir uma ventilação adequada. Caso contrário, pode provocar um incêndio ou danificar o produto devido ao aumento de temperatura no interior do mesmo.

- Quando instalar o televisor com uma base ou com um suporte para montagem na parede, recomendamos vivamente que utilize apenas as peças fornecidas pela Samsung Electronics. A utilização de peças fornecidas por outro fabricante pode causar problemas com o produto ou lesões em caso de queda do produto.

## Precaução de segurança: Fixação do televisor à parede de modo a evitar quedas



**Atenção:** se puxar, empurrar ou subir para o televisor pode provocar a queda do mesmo. Em especial, certifique-se de que as crianças não se penduram nem desestabilizam o televisor. Esta acção poderia provocar a queda do mesmo e resultar em lesões graves ou morte. Siga todas as precauções de segurança indicadas no folheto de segurança fornecido com o televisor. Para uma maior estabilidade e segurança, pode adquirir e instalar o dispositivo antiqueda, conforme descrito na página seguinte.



**AVISO:** Nunca coloque o televisor num local instável. O televisor pode cair e causar ferimentos graves ou fatais. Muitos ferimentos, sobretudo em crianças, podem ser evitados ao tomar medidas de precaução simples como:

- Utilizar sempre bases, armários ou métodos de montagem recomendados pelo fabricante do televisor.
- Utilizar sempre mobília que possa suportar o televisor em segurança.
- Certificar-se sempre de que o televisor não está suspenso na extremidade da mobília que o suporta.
- Informar sempre as crianças sobre os perigos de subir para a mobília para chegar ao televisor ou aos telecomandos.
- Colocar sempre os fios e os cabos ligados ao televisor de forma a que ninguém os puxe, segure ou tropece neles.
- Nunca coloque o televisor num local instável.
- Nunca colocar o televisor em cima de mobília alta (por exemplo, armários ou estantes) sem fixar a mobília e o televisor a um suporte adequado.
- Nunca colocar o televisor sobre panos ou outros materiais que possam estar entre o televisor e a mobília que o suporta.
- Nunca colocar itens, como brinquedos e telecomandos, que possam levar as crianças a trepar para cima do televisor ou de mobília sobre a qual o televisor foi colocado.

Se mudar a localização do seu televisor, dever-se-ão aplicar as mesmas considerações referidas acima.

- Quando tiver de reposicionar ou levantar o televisor para que seja substituído ou limpo, não retire a base.

## Como evitar que o televisor caia

1. Utilizando os parafusos adequados, fixe bem um conjunto de suportes à parede. Confirme que todos os parafusos estão bem fixos à parede.
  - Consoante o tipo de parede, poderá necessitar de material adicional, como buchas.
2. Utilizando os parafusos de tamanho adequado, fixe bem um conjunto de suportes ao televisor.
  - Para obter especificações sobre parafusos, consulte a secção sobre parafuso padrão em “Montagem do televisor numa parede”.
3. Ligue os suportes fixados ao televisor e os suportes fixados à parede com um fio forte e, em seguida, aperte bem o fio.
  - Instale o televisor perto da parede para que este não caia para trás.
  - Ligue o fio de modo que os suportes fixados à parede estejam à mesma altura ou abaixo dos suportes fixados ao televisor.

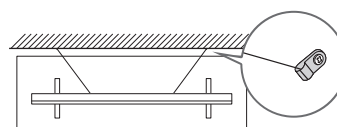
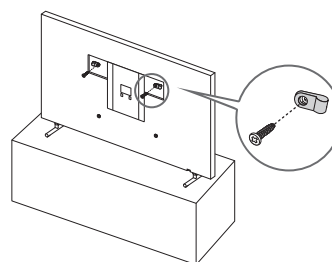

- A cor e a forma do produto podem variar consoante o modelo.

## Precauções ao instalar o televisor com uma base



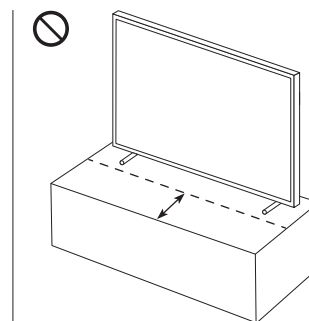
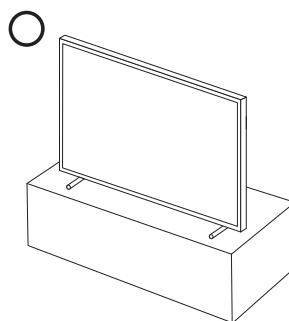

Ao instalar o televisor com uma base, evite colocar a base na parte traseira da superfície da mesa. Caso contrário, o sensor de movimento localizado na parte inferior do televisor pode não funcionar corretamente.



## 04 Utilização do modo Arte

### > Arte

Pode utilizar a função do modo **Arte** para visualizar conteúdos de imagem como, por exemplo, ilustrações ou imagens, quando não está a ver televisão no modo de ecrã inteiro.

- Carregue no botão  do telecomando para mudar para o modo TV ou para o modo **Arte**.
- Carregue no botão  no modo **Arte** para mudar para o modo TV.
- Para desligar completamente o televisor, carregue sem soltar o botão  do telecomando ou carregue no botão do Controlador da TV na parte inferior do televisor.
  - Se utilizar um telecomando que não seja o Controlo Remoto Inteligente da Samsung, o televisor pode não desligar completamente.
- No modo **Arte**, o brilho e a tonalidade do seu televisor são ajustadas automaticamente de acordo com a luz ambiente, e o televisor pode ligar ou desligar automaticamente.
  - O televisor está predefinido para que o ecrã desligue automaticamente quando a luz ambiente diminuir no modo **Arte**.
- Pode utilizar as definições do modo **Arte** ( >  Arte > Definições) no televisor ou a aplicação SmartThings no seu dispositivo móvel para definir a sensibilidade do detetor de movimento, para que o televisor possa detetar alterações visuais, incluindo movimentos do utilizador e ligar ou desligar automaticamente.
- No modo **Arte**, pode ligar o seu dispositivo móvel ao televisor utilizando a aplicação SmartThings no dispositivo móvel para ver fotografias no dispositivo móvel.
  - Dependendo do modelo do televisor ou do dispositivo móvel, esta função poderá não ser suportada.
  - As funções suportadas podem variar dependendo da versão da aplicação SmartThings.

## Ver imagens

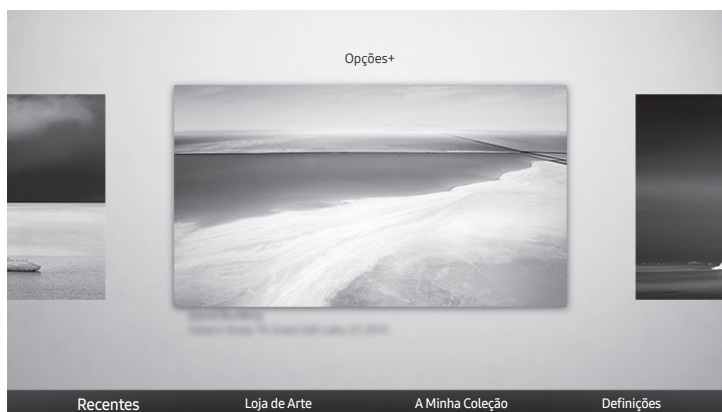

- Dependendo do modelo e da área geográfica onde se encontra, a imagem no televisor pode diferir da imagem acima apresentada.

Para ver uma imagem no modo **Arte**, selecione um dos menus abaixo. Para mudar para o submenu onde pode seleccionar imagens, carregue no botão Seleccionar, num dos quatro botões direccionais ou no botão  no modo **Arte**. Em seguida, utilize os botões direccionais no telecomando para aceder à imagem desejada e depois carregue no botão Seleccionar. ✓ **Definir** aparece na parte superior da imagem seleccionada, o que permite ver a imagem seleccionada no modo **Arte**.

- **Recentes**  
Pode manipular as últimas imagens seleccionadas.
- **Loja de Arte**  
Pode aceder à **Loja de Arte** para comprar diversas imagens.
  - A **Loja de Arte** pode não aparecer dependendo do estado da ligação de rede.
- **A Minha Coleção**  
Pode ver uma lista de imagens e fotografias que definiu como  **Favorito** em **Favoritos**. Também pode seleccionar, entre as imagens guardadas num dispositivo de armazenamento externo ou num dispositivo móvel, as suas preferidas e guardá-las em **As Minhas Fotografias**.
  - Para obter as imagens do seu dispositivo móvel, deve ter instalada a aplicação SmartThings no seu dispositivo móvel.

### Ver imagens por tempo

1. Utilize os botões direccionais do telecomando para aceder à **A Minha Coleção**.
2. Utilize os botões direccionais para aceder a **Favorito** ou a **As Minhas Fotografias**.  
Para ver as imagens no dispositivo móvel ligado através de USB ou da aplicação SmartThings, selecione as imagens pretendidas no dispositivo ligado e, em seguida, guarde-as em **As Minhas Fotografias**.
3. Utilize os botões direccionais do telecomando para aceder a **Opções+** no topo do ecrã.
4. Carregue no botão Seleccionar quando a opção **Iniciar Apres. Diap.** aparecer.
5. Utilize os botões direccionais do telecomando para seleccionar o tempo em que as imagens serão substituídas e depois carregue no botão Seleccionar.



## Importação de imagens a partir de um dispositivo de armazenamento externo

1. Ligue um dispositivo de armazenamento externo, que contenha imagens, ao televisor.
2. Utilize os botões direccionais do telecomando para aceder a **A Minha Coleção** e, em seguida, aceder ao dispositivo de armazenamento externo ligado.
3. Utilize os botões direccionais do telecomando para aceder a **Guardar em As Minhas Fotografias** no topo do ecrã e, em seguida, carregue no botão Seleccionar.
4. Utilize os botões direccionais no telecomando para aceder a uma imagem e, em seguida, carregue no botão Seleccionar.
  - Pode seleccionar várias imagens.
5. Utilize os botões direccionais do telecomando para aceder a **Guardar Seleccionada(s)** no topo do ecrã e, em seguida, carregue no botão Seleccionar.
6. A imagem ou imagens seleccionadas são guardadas em **As Minhas Fotografias**.
  - Resoluções recomendadas: 3840 x 2160 (16:9)

## Compra de imagens a partir da Loja de Arte

1. Utilize os botões direccionais do telecomando para aceder à **Loja de Arte**.
2. Utilize os botões direccionais do telecomando para aceder a um tópico e carregue no botão Seleccionar. Pode seleccionar quaisquer subtópicos ou imagens no ecrã.
  - O caminho de entrada pode ser diferente para cada tópico.
3. Utilize os botões direccionais no telecomando para aceder a uma imagem e depois carregue no botão Seleccionar.
4. Utilize os botões direccionais no telecomando para aceder a **Opções+** na parte superior do ecrã e, em seguida, seleccione **Obter Subscrição de Teste** ou **Compra** para comprar a imagem seleccionada.
  - Apresenta **Obter Subscrição de Teste** caso ainda não tenha aderido a **Subscrição da Loja de Arte**.
5. Utilize os botões direccionais no telecomando para seleccionar métodos de pagamento e depois carregue no botão Seleccionar.
6. Siga as instruções no ecrã para proceder ao pagamento.

## Subscrição do Subscrição da Loja de Arte

Ao subscrever **Subscrição da Loja de Arte**, pode utilizar a **Loja de Arte** de forma ilimitada e desfrutar de várias ilustrações, substituindo-as por novas de acordo com suas preferências.

1. Utilize os botões direccionais do telecomando para aceder à **Loja de Arte**.
2. Utilize os botões direccionais do telecomando para aceder à **Subscrição**.
3. Siga as instruções no ecrã para introduzir as suas informações de membro.



## Definir o estilo da imagem selecionada

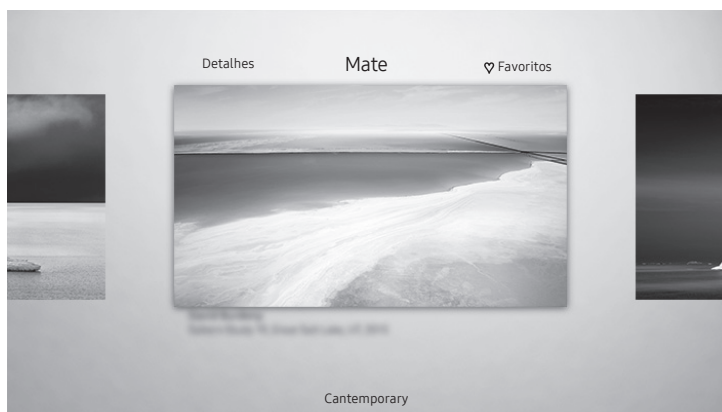

- Dependendo do modelo e da área geográfica onde se encontra, a imagem no televisor pode diferir da imagem acima apresentada.

Utilize os botões direccionais do telecomando para aceder a **Opções+** no topo do ecrã. Pode utilizar os seguintes menus:

- **Detalhes**  
Pode encontrar mais informações sobre a imagem.
- **Filtro de fotografias**  
Pode aplicar o efeito do filtro selecionado à imagem, de acordo com as suas preferências.
  - Esta função só está disponível para imagens guardadas em **As Minhas Fotografias**.
- **Mate**  
Pode aplicar várias cores e estilos de moldura à imagem de acordo com a sua preferência.
  - Esta função só está disponível para imagens guardadas em **As Minhas Fotografias**.
- **Favorito**  
Pode definir (ou não) uma imagem preferida como item favorito carregando no botão Selecionar do telecomando. Pode ver uma lista de itens definidos como favoritos em **A Minha Coleção > Favoritos**.
  - **Favorito**: Não definido como favorito.
  - **Favorito**: Definido como favorito.

### Aplicação de uma cor e de um estilo de moldura a uma imagem

1. Utilizando os botões direccionais no telecomando para aceder à imagem cuja cor e estilo de moldura pretende alterar, aceda a **Opções+** na parte superior do ecrã e, em seguida, seleccione **Mate**.
2. Utilize os botões direccionais do telecomando para seleccionar a cor e o estilo de moldura que pretende.
3. Mude o estilo e a cor da moldura e carregue no botão Selecionar para deslocar o foco para a imagem.
  - Caso pretenda alterar apenas a cor ou o estilo da moldura, altere, e em seguida, carregue no botão Selecionar para guardar as alterações.
4. Para guardar o estilo e cor de moldura seleccionados, carregue novamente no botão Selecionar.
  - Se carregar no botão para sair, não guarda o estilo e cor de moldura que alterou.



## Como definir o modo Arte

No modo **Arte**, utilize os botões direcionais no telecomando para se deslocar para a opção de menu **Definições** na parte inferior. Pode ajustar as seguintes funções:

- **Brilho**  
Utilize os botões direcionais no telecomando para aceder a **Modificar** na parte superior e depois carregue no botão **Selecionar**. No ecrã seguinte, ajuste o brilho da imagem. Depois de seleccionar as definições pretendidas, carregue no botão **Selecionar** do telecomando.
  - Para definir imediatamente **Brilho** enquanto está a utilizar o modo **Arte**, carregue no botão  no telecomando.
- **Suspender Após**  
Se, à hora programada, não for detetado qualquer movimento em torno do televisor, o televisor desliga-se automaticamente. Utilize os botões direcionais no telecomando para aceder aos itens na parte superior. Depois de seleccionar a hora pretendida, carregue no botão **Selecionar** do telecomando.
- **Detetor de Movimento**  
A sensibilidade do detetor de movimento pode ser ajustada. Utilize os botões direcionais no telecomando para aceder aos itens na parte superior. Depois de seleccionar a sensibilidade pretendida, carregue no botão **Selecionar** do telecomando.
- **Night Mode**  
Quando esta função for ativada, o televisor desliga-se automaticamente se não for detetada qualquer luz em torno do televisor. Utilize os botões direcionais no telecomando para aceder aos itens na parte superior e depois ative ou desative esta função.

## Remover imagens de A Minha Coleção

Pode remover as imagens guardadas de **A Minha Coleção**.

1. Utilize os botões direccionais do telecomando para aceder à **A Minha Coleção**.
2. Utilize os botões direccionais do telecomando para aceder a **Favoritos** ou a **As Minhas Fotografias**.
3. Utilize os botões direccionais do telecomando para aceder a **Opções+** no topo do ecrã.
4. Mova o foco para **Remover** e, em seguida, carregue no botão **Selecionar** do telecomando.
5. Utilize os botões direccionais no telecomando para aceder a uma imagem e, em seguida, carregue no botão **Selecionar**.
  - Pode seleccionar várias imagens.
6. Utilize os botões direccionais do telecomando para aceder a **Remover seleccionadas** na parte superior do ecrã e carregue no botão **Selecionar**.

## Utilização do modo Arte com a aplicação SmartThings

Assim que tiver instalado a aplicação SmartThings no seu dispositivo móvel, pode utilizar as seguintes funções: Pode transferir a aplicação SmartThings do Google Play Store, da Samsung Apps ou da App Store.

- As funcionalidades ou a terminologia podem variar dependendo da versão da aplicação SmartThings.
- Nos dispositivos tablet, as funcionalidades do modo, **Arte** podem não ser suportadas pela aplicação SmartThings.
  - Como seleccionar imagens
  - Como subscrever a **Subscrição da Loja de Arte**
  - Como criar Collage: Conjugue várias imagens numa única imagem.
  - Aplicação de estilo de molduras e cores às imagens
  - Configuração do brilho para o modo **Arte**
  - Como configurar Sleep After: Quando nenhum movimento for detetado durante o tempo especificado no modo **Arte**, o televisor desliga-se automaticamente.
  - Como configurar Night Mode: Defina The Frame para se desligar automaticamente quando não for detectada luz na divisão.
  - Como configurar Detetor de Movimento: Ajuste a sensibilidade do sensor para que o televisor ligue automaticamente quando for detetado movimento no modo **Arte**.

## 05 Controlo de dispositivos externos com um telecomando da Samsung - Utilização do Configuração do Controlo Remoto Universal

 > Fonte > Configuração do Controlo Remoto Universal

A funcionalidade de telecomando universal permite controlar caixas de televisão por cabo, leitores de Blu-ray, home theaters e outros dispositivos externos ligados ao televisor com o telecomando do televisor.

Para obter mais informações sobre a utilização da função de telecomando universal, consulte o capítulo do e-Manual, “Guia > Telecomando e periféricos> Controlo de dispositivos externos com um telecomando da Samsung - Utilização do Configuração do Controlo Remoto Universal”.

- Alguns dispositivos externos ligados ao televisor podem não suportar a funcionalidade de telecomando universal.
- Para configurar o telecomando universal com um comando IR, ligue o One Connect à porta One Connect.
- Coloque os dispositivos ligados perto de One Connect e certifique-se de que não existem obstáculos à frente dos dispositivos.

# 06 Controlo Remoto Inteligente da Samsung

## Acerca dos botões no Controlo Remoto Inteligente da Samsung.

- As imagens, os botões e as funções do Controlo Remoto Inteligente da Samsung podem variar consoante o modelo.
- A função Configuração do Controlo Remoto Universal só funciona normalmente quando se utiliza o Controlo Remoto Inteligente da Samsung fornecido com o televisor.

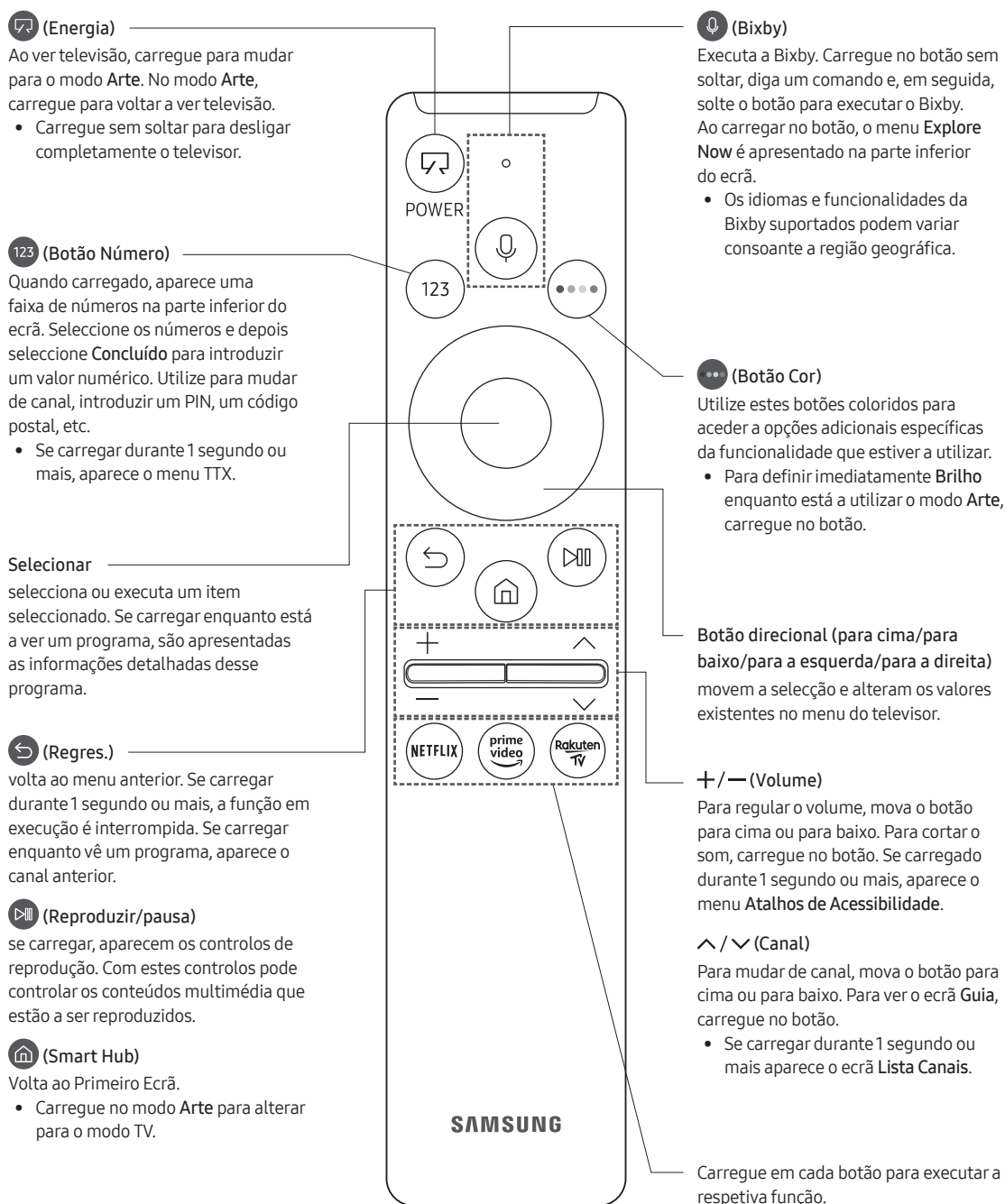

## Emparelhamento do televisor com o Controlo Remoto Inteligente da Samsung

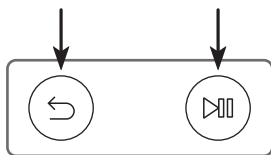

Quando liga o televisor pela primeira vez, o Controlo Remoto Inteligente da Samsung emparelha com o televisor automaticamente. Se o Controlo Remoto Inteligente da Samsung não emparelhar com o televisor automaticamente, aponte-o para o sensor do telecomando do televisor e, em seguida, carregue sem soltar os botões e , como se mostra na figura à esquerda, durante no mínimo três segundos.

## Colocação de pilhas no Controlo Remoto Inteligente da Samsung

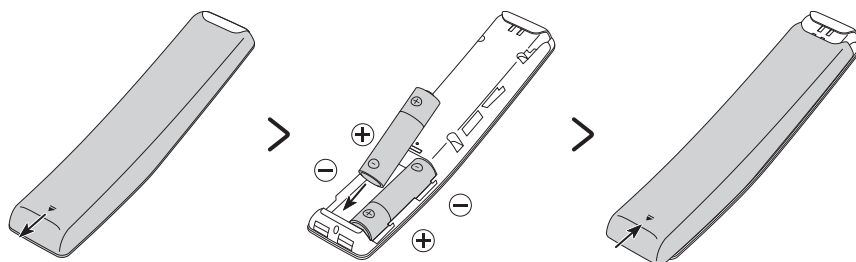

Para colocar as pilhas, abra a tampa traseira empurrando-a na direção da seta, como ilustrado na parte inferior da figura, e introduza as pilhas como se mostra na figura. Certifique-se de que os terminais positivo e negativo se encontram na posição correcta. Feche a tampa traseira conforme ilustrado.

- São recomendadas pilhas alcalinas para uma vida útil mais longa das pilhas.

## 07 Execução da configuração inicial

Quando ligar o televisor pela primeira vez, ele inicia imediatamente a Configuração inicial. A Configuração inicial permite configurar de uma só vez as definições básicas de funcionamento do seu televisor, como a receção da transmissão, a procura de canais e a ligação à rede.

- Antes de iniciar a Configuração inicial, certifique-se de que liga primeiro os dispositivos externos.
- Para utilizar as funcionalidades inteligentes do televisor, este tem de estar ligado à Internet.
- Para executar a configuração inicial com a aplicação SmartThings, tem de ligar o seu dispositivo móvel através de Wi-Fi.
- Se o pop-up para a configuração não for apresentado automaticamente na aplicação SmartThings do seu dispositivo móvel, continue a configuração manual, depois de adicionar o televisor usando **Adicionar dispositivo** no painel da aplicação SmartThings.
- A aplicação SmartThings está disponível para dispositivos móveis com Android 6.0 ou superior e iOS 10 ou superior.
- Pode ocorrer ruído temporariamente quando o televisor comunica com dispositivos móveis.

Pode também iniciar a Configuração inicial utilizando o menu do televisor (🏠 > ⚙️ Definições > Geral > Repor). Siga as instruções apresentadas no ecrã de Configuração inicial e configure as definições básicas do televisor de acordo com o seu ambiente de visualização.

## Utilização do Controlador da TV

Pode ligar o televisor com o botão **Controlador da TV** na parte inferior do mesmo e, depois, utilizar o **Menu de Controlo**. O **Menu de Controlo** é apresentado quando carrega no botão **Controlador da TV** com o televisor ligado. Para obter mais informações acerca da sua utilização, consulte a figura abaixo.

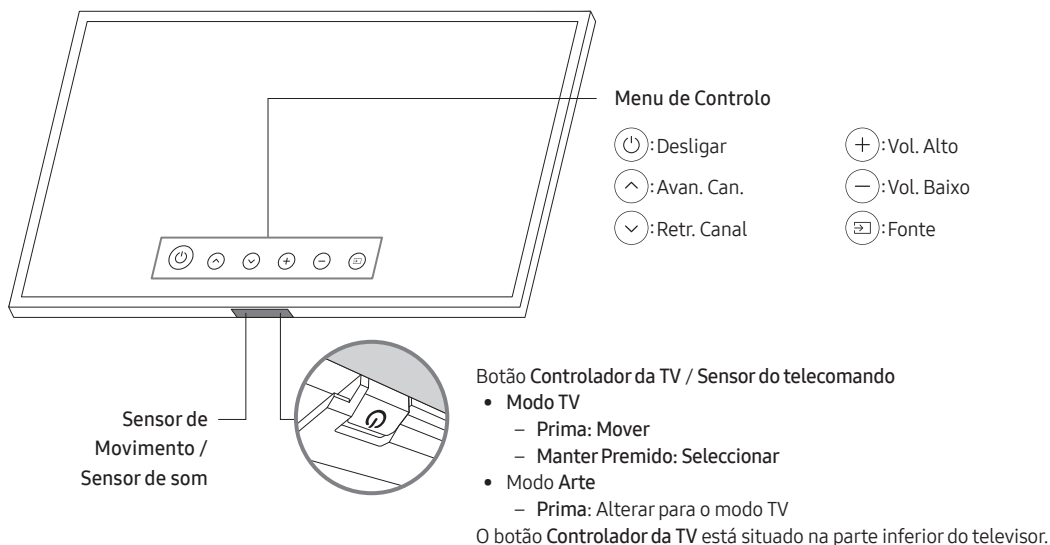

- Ao carregar no botão **Controlador da TV**, tenha cuidado para não carregar no sensor de movimento para fechá-lo.
- No modo **Arte**, o indicador de corrente na parte inferior do televisor continua desligado.
- Depois de retirar a Customizable Frame (vendida em separado) do televisor, empurre o sensor do telecomando para cima de forma a que fique na posição original.
  - Não empurre o sensor do telecomando com força. Pode danificá-lo.

### Definição do sensor de som

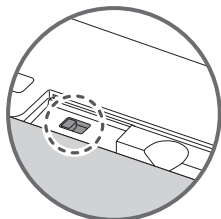

Pode ligar ou desligar o sensor de som, utilizando o botão na parte inferior do televisor.

Com o televisor ligado, pode carregar no botão do lado esquerdo para ligar o sensor de som ou no botão do lado direito para o desligar.

Consulte a janela de contexto no televisor para verificar se o sensor de som está ligado ou desligado.

- A posição e a forma do sensor de som podem variar consoante o modelo.
- Durante a análise com base nos dados do sensor de som, os dados não são guardados.

## 08 Ligação a uma rede

A ligação do televisor a uma rede dá-lhe acesso a serviços online, tais como o Smart Hub, e ainda a actualizações de software.

### Ligação de rede – Sem fios

Ligue o televisor à Internet usando um modem ou ponto de acesso sem fios.



### Ligação de rede – Com fios

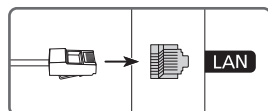

Ligue o televisor à rede com um cabo LAN.

- Utilize um cabo Cat 7 (\*tipo STP) para a ligação.  
\* Shielded Twisted Pair



# 09 Resolução de problemas e manutenção

## Resolução de problemas

Se o televisor aparentar ter um problema, consulte primeiro esta lista de possíveis problemas e soluções. Em alternativa, reveja a secção Resolução de problemas ou Perguntas mais frequentes do e-Manual. Se nenhuma destas sugestões de resolução de problemas se aplicar, aceda ao site “www.samsung.com” e clique em Suporte, ou contacte o centro de assistência da Samsung indicado na lista da contracapa deste manual.

- Este LED TFT é um painel composto por pixels secundários cuja produção requer tecnologia sofisticada. No entanto, podem existir alguns pixels brilhantes ou escuros no ecrã. Estes pixels não afectam o desempenho do produto.
- Para maximizar o desempenho do televisor, actualize-o com o software mais recente. Use as funções **Atualizar Agora** ou **Actualização Automática** no menu do televisor (🏠 > ⚙️ Definições > Assistência > **Atualização do Software** > **Atualizar Agora** ou **Actualização Automática**).

### O televisor não liga.

- Certifique-se de que o cabo de alimentação de CA está ligado correctamente ao One Connect e à tomada.
- Certifique-se de que a tomada eléctrica se encontra a funcionar e que o sensor do telecomando na parte inferior do televisor está aceso a vermelho.
- Experimente carregar no botão **Controlador da TV**, na parte inferior do televisor, para se certificar de que o problema não está relacionado com o telecomando. Se o televisor se ligar, consulte a secção “O telecomando não funciona”.

### Não há imagem/vídeo/som, ou uma imagem/vídeo/som distorcido é emitido partir de um dispositivo externo, ou a mensagem “Fraco ou Sem Sinal” é apresentada no televisor, ou não é possível encontrar um canal.

- Certifique-se de que a ligação ao dispositivo está correcta e de que todos os cabos estão bem ligados.
- Desligue e ligue novamente todos os cabos ligados ao televisor e aos dispositivos externos. Experimente cabos novos se possível.
- Confirme se foi seleccionada a fonte de entrada correcta (🏠 > 📺 Fonte).
- Efetue um autodiagnóstico do televisor para determinar se o problema é provocado pelo televisor ou pelo dispositivo (🏠 > ⚙️ Definições > Assistência > Cuidados com Dispositivos > Auto-diagnóstico > **Teste de Imagem** ou **Teste de Som**).
- Se os resultados do teste forem normais, reinicie os dispositivos ligados, desligando o cabo de alimentação de cada dispositivo e, depois, ligando-o novamente. Se o problema persistir, consulte o guia de ligação no manual do utilizador do dispositivo ligado.
- Se não estiver a utilizar uma caixa de televisão por cabo ou uma caixa de satélite e o seu televisor estiver a receber os sinais de televisão a partir de uma antena ou de um conector de cabo na parede, execute **Sintonização automática** para procurar canais (🏠 > ⚙️ Definições > Transmissão > (Definições de Sintonização Automática) > **Sintonização automática**).
  - Dependendo do modelo ou da área geográfica onde se encontra, as **Definições de Sintonização Automática** podem não ser apresentadas.
  - Se estiver a utilizar uma caixa de televisão por cabo ou uma caixa de satélite, consulte o manual da caixa de televisão por cabo ou da caixa de satélite.

## O CI+ não funciona.

- O seu televisor Samsung está em conformidade com as normas CI+ 1.4.
- Se um módulo CI+ Common Interface for incompatível com este dispositivo, retire o módulo e contacte o operador de CI+ para obter assistência.

## O telecomando não funciona.

- Verifique se o indicador de corrente na parte inferior do televisor pisca quando carrega no botão de alimentação do telecomando. Se não piscar, substitua as pilhas do telecomando.
- Certifique-se de que coloca as pilhas com a polaridade (+/-) na posição correcta.
- Experimente apontar o telecomando diretamente para o televisor a uma distância entre 1,5-1,8 m.
- Se o seu televisor incluir Controlo Remoto Inteligente da Samsung (telecomando Bluetooth) não se esqueça de emparelhar o telecomando com o televisor.

## O telecomando da caixa de televisão por cabo ou da caixa de satélite não liga nem desliga o televisor, nem ajusta o volume.

- Programe o telecomando da caixa de televisão por cabo ou da caixa de satélite para funcionar com o televisor. Consulte o manual do utilizador da caixa de satélite ou da caixa de televisão por cabo para identificar o código do televisor SAMSUNG.

## As definições do televisor perdem-se após 5 minutos.

- O televisor encontra-se no **Modo Comercial**. Mude o **Modo de Utilização** no menu **Geral** para **Modo Doméstico** (🏠) > ⚙️ **Definições** > **Geral** > **Gestor do Sistema** > **Modo de Utilização** > **Modo Doméstico**).

## Wi-Fi intermitente



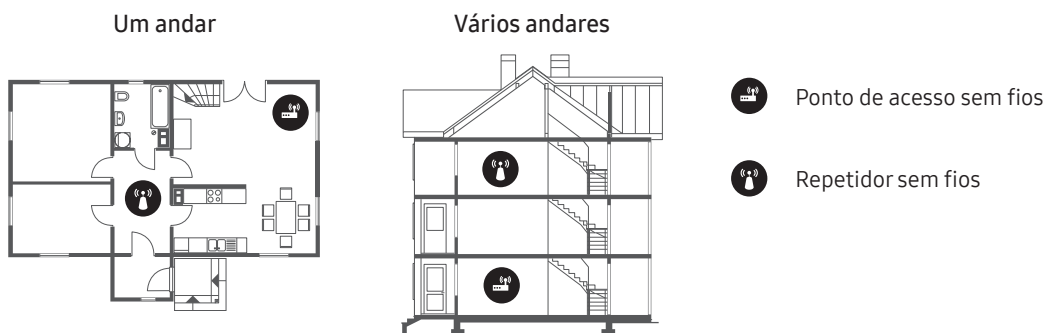

- Certifique-se de que o televisor tem uma ligação à rede (🏠) > ⚙️ **Definições** > **Geral** > **Rede** > **Estado da Rede**).
- Certifique-se de que a palavra-passe de Wi-Fi foi introduzida correctamente.
- Verifique a distância entre o televisor e o modem ou ponto de acesso. A distância não deve ser superior a 15,2 m.
- Reduza a interferência, não utilizando nem desligando dispositivos sem-fios. Além disso, confirme que não existem obstáculos entre o televisor e o modem ou ponto de acesso. (A intensidade do sinal Wi-Fi pode ser reduzida por aparelhos, telefones sem fios, paredes de pedra/lareiras, etc.)





- Contacte o seu fornecedor de serviços de Internet (ISP) e peça para reiniciar o seu circuito de rede para voltar a registar os endereços MAC do seu modem ou ponto de acesso e do televisor.









## Problemas com aplicações de vídeo (Youtube, etc.)

- Altere o DNS para 8.8.8.8. Seleccione  >  Definições > Geral > Rede > Estado da Rede > Definição de IP > Definição de DNS > Introduzir manualmente > Servidor DNS > introduza 8.8.8.8 > OK.
- Para repor, seleccione  >  Definições > Assistência > Cuidados com Dispositivos > Auto-diagnóstico > Repor Smart Hub.

## O televisor permanece ligado ou não se liga automaticamente.

- Caso a área envolvente seja demasiado escura ou demasiado luminosa, o sensor de movimento pode não funcionar normalmente. O desempenho do sensor de movimento poderá ser afectado pelo ambiente de instalação (altura, inclinação, obstáculos). Caso a roupa que esteja a utilizar ou a cor da pele sejam semelhante ao ambiente envolvente, o sensor de movimento pode não funcionar correctamente.
- O televisor responde a todas as alterações visuais à sua volta (luzes, ecrãs, cães, alterações no exterior e outras condições). Pode regular o nível de resposta ajustando a sensibilidade do detetor de movimento. ( >  Arte > Definições > Detetor de Movimento)

## Precauções ao utilizar o modo Arte

- O sensor de movimento está localizado na parte inferior do televisor. Não bloqueie o sensor na parte frontal do televisor. O sensor de movimento, assim como o brilho e a tonalidade do ecrã, podem ser afectados.
- O modo **Arte** utiliza algoritmos para minimizar as imagens residuais que podem ocorrer ao visualizar imagens fixas no ecrã por longos períodos.
- O desempenho do sensor pode variar dependendo da instalação e do ambiente de funcionamento do televisor.
  - O brilho e a tonalidade do ecrã podem ser afetados pela cor do piso sobre o qual o televisor foi colocado.
  - Num ambiente em que se utilizem fontes de luz especiais, que não sejam fontes de luz padrão (halogéneo, fluorescente), o desempenho do reconhecimento do sensor de movimento pode variar dependendo das posições, dos tipos e do número de fontes de luz.
  - Caso a área em torno do televisor seja demasiado escura ou demasiado luminosa, o brilho do ecrã pode ser limitado ou o sensor pode não funcionar normalmente.
  - Caso o televisor esteja instalado demasiado alto ou demasiado baixo, o sensor pode não funcionar normalmente.
  - O sensor de movimento pode detectar movimentos de um LED intermitente, de um cão, de um carro em movimento no exterior ou de outra ocorrência e iniciar a operação.
- Dependendo das definições da função **Desligar Automaticamente** ( >  Definições > Geral > Solução Eco > Desligar Automaticamente) o televisor pode desligar-se na ausência de ações por parte do utilizador no modo **Arte**, tal como a partir do telecomando.
-  >  Definições > Geral > Gestor do Sistema > Tempo > Temporizador e a função **Off Timer** não funcionam no modo **Arte**.
- A função  >  Definições > Geral > Gestor do Sistema > Tempo de Protecção Automática não funciona no modo **Arte**.



## O que é a Assistência remota?

O serviço Assistência remota da Samsung oferece-lhe assistência individualizada com um técnico da Samsung que poderá, remotamente:

- Efectuar o diagnóstico do seu televisor
- Personalizar as definições do televisor
- Repor as predefinições do televisor
- Instalar actualizações de firmware recomendadas

### Como funciona a Assistência Remota?

Pode obter facilmente o serviço de suporte do telecomando da Samsung para o seu televisor:

1. Ligue para o centro de assistência da Samsung e peça assistência remota.
2. Abra o menu do seu televisor e aceda ao menu **Assistência**. (🏠 > ⚙️ Definições > Assistência)
3. Seleccione **Gestão Remota**, depois leia e aceite os termos do serviço. Quando aparecer o ecrã do PIN, indique o número PIN ao técnico.
4. O técnico acederá então ao seu televisor.

## Sensor Eco e brilho do ecrã



O sensor Eco Sensor ajusta o brilho do ecrã do televisor automaticamente. Esta funcionalidade mede a luz da sua divisão e optimiza automaticamente o brilho do ecrã do televisor para reduzir o consumo de energia. Se pretender desactivar esta funcionalidade, aceda a (🏠 > ⚙️ Definições > Geral > Solução Eco > Detecção de Luz Ambiente).

- Se o ecrã estiver demasiado escuro quando estiver a ver televisão num ambiente escuro, isso pode dever-se à função **Detecção de Luz Ambiente**.
- O sensor eco está localizado na parte inferior do televisor. Não bloqueie o sensor com qualquer objecto. Tal pode provocar a redução do brilho da imagem.

## Alteração da palavra-passe do televisor

🏠 > ⚙️ Definições > Geral > Gestor do Sistema > Alterar PIN

1. Execute a opção **Alterar PIN** e depois introduza a palavra-passe actual no campo correspondente à palavra-passe. A palavra-passe predefinida é "0000" (França: "1111").
  2. Introduza uma nova palavra-passe e depois introduza-a novamente para a confirmar. A alteração da palavra-passe está concluída.
- Caso se esqueça do código PIN, carregue nos botões pela seguinte sequência para repor o PIN como "0000" (França: "1111"):

No Controlo Remoto Inteligente da Samsung: Selecione o botão **+ / -** (Volume). > **Vol. Alto** > ⏪ > **Vol. Baixo** > ⏩ > **Vol. Alto** > ⏩.

## Cuidados a ter com o televisor

- Se o ecrã do televisor tiver um autocolante, é possível que permaneçam alguns resíduos após a respectiva remoção. Limpe os resíduos antes de visualizar algo no televisor.
- A parte exterior e o ecrã do televisor podem ficar riscados durante a limpeza. Limpe a parte exterior e o ecrã cuidadosamente, utilizando um pano macio para evitar riscos.
- Não borrife água ou qualquer outro líquido directamente para o televisor. Qualquer contacto do produto com líquidos pode provocar uma falha, incêndio ou choque eléctrico.
- Para limpar o ecrã desligue o televisor; em seguida, limpe cuidadosamente manchas e impressões digitais no painel do televisor com um pano de microfibras. Limpe a caixa ou painel do televisor utilizando um pano de microfibras humedecido com um pouco de água. Posteriormente, remova a humidade com um pano seco. Não limpe a superfície do painel com demasiada força, porque pode danificá-lo. Nunca utilize líquidos inflamáveis (benzeno, diluente, etc.) nem produtos de limpeza. Para manchas mais persistentes aplique uma pequena quantidade de agente de limpeza para ecrãs num pano de microfibras e limpe as manchas.

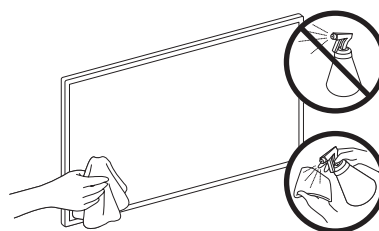

# 10 Características técnicas e outras informações

## Características técnicas

Nome do modelo	QE43LS03T	QE50LS03T
Resolução do ecrã	3840 x 2160	3840 x 2160
Tamanho do ecrã (medido na diagonal)	43 polegadas 108 cm	50 polegadas 125 cm
Som (saída)	20 W	20 W
Dimensões (L x A x P) Caixa Com base	966,6 x 555,3 x 45,8 mm 966,6 x 602,4 x 213,9 mm	1121,2 x 642,3 x 45,8 mm 1121,2 x 689,4 x 213,9 mm
Peso Sem base Com base	11,0 kg 11,2 kg	13,3 kg 13,6 kg
Nome do modelo	QE55LS03T	QE65LS03T
Resolução do ecrã	3840 x 2160	3840 x 2160
Tamanho do ecrã (medido na diagonal)	55 polegadas 138 cm	65 polegadas 163 cm
Som (saída)	40 W	40 W
Dimensões (L x A x P) Caixa Com base	1235,0 x 706,3 x 45,8 mm 1235,0 x 753,4 x 213,9 mm	1453,9 x 829,4 x 45,8 mm 1453,9 x 876,5 x 290,8 mm
Peso Sem base Com base	19,2 kg 19,4 kg	25,2 kg 25,5 kg
Nome do modelo	QE75LS03T	
Resolução do ecrã	3840 x 2160	
Tamanho do ecrã (medido na diagonal)	75 polegadas 189 cm	
Som (saída)	40 W	
Dimensões (L x A x P) Caixa Com base	1679,6 x 957,7 x 49,9 mm 1679,6 x 1005,1 x 304,9 mm	
Peso Sem base Com base	38,8 kg 39,2 kg	

## Considerações ambientais

Temperatura de funcionamento	10°C a 40°C (50°F a 104°F)
Humidade de funcionamento	10% a 80%, sem condensação
Temperatura de armazenamento	-20 °C a 45 °C (-4°F a 113°F)
Humidade de armazenamento	5% a 95%, sem condensação

- O design e as características técnicas estão sujeitos a alterações sem aviso prévio.
- Para obter informações sobre a fonte de alimentação e saber mais sobre o consumo de energia, consulte a etiqueta de classificação colada ao produto.
- O consumo de energia típico é medido de acordo com a norma IEC 62087.
- Pode encontrar a etiqueta de classificação na parte inferior do One Connect.
- Pode encontrar a etiqueta de classificação na parte posterior do televisor. (Para alguns modelos, pode encontrar a etiqueta de classificação no interior da proteção do terminal.)

## Redução do consumo de energia

Quando desliga o televisor, este entra no modo de espera. No modo de espera, continua a consumir alguma energia. Para reduzir o consumo de energia, desligue o cabo de alimentação quando não pretender utilizar o televisor durante um longo período de tempo.

## Licenças



The terms HDMI and HDMI High-Definition Multimedia Interface, and the HDMI Logo are trademarks or registered trademarks of HDMI Licensing LLC in the United States and other countries.

## Recomendação – Apenas para a UE



Pelo presente documento, a Samsung Electronics, declara que este equipamento está em conformidade com a Directiva 2014/53/UE.

O texto completo da declaração de conformidade da UE está disponível no seguinte endereço da Internet: <http://www.samsung.com> aceda a Suporte e introduza o nome do modelo.

Este equipamento pode ser utilizado em todos os países da UE.

A função WLAN 5 GHz (Wi-Fi) deste equipamento só pode ser utilizada em espaços interiores.

Potência máx. do transmissor BT: 100 mW a 2,4 GHz – 2,4835 GHz

Potência máx. do transmissor Wi-Fi: 100 mW a 2,4 GHz - 2,4835 GHz, 200 mW a 5,15 GHz - 5,25 GHz, 100 mW a 5,25 GHz - 5,35 GHz & 5,47 GHz - 5,725 GHz

Para obter informações sobre os compromissos ambientais da Samsung e sobre as obrigações regulamentares específicas de produtos, por exemplo, o regulamento REACH, o regulamento REEE, as informações sobre pilhas, visite [http://www.samsung.com/uk/aboutsamsung/samsungelectronics/corporatecitizenship/data\\_corner.html](http://www.samsung.com/uk/aboutsamsung/samsungelectronics/corporatecitizenship/data_corner.html)

AVISO – PARA EVITAR O ALASTRAMENTO DE UM INCÊNDIO, MANTENHA SEMPRE VELAS OU OUTROS ITENS COM CHAMAS LONGE DESTA PRODUTO.



### Eliminação correta deste produto (Resíduos de equipamentos elétricos e eletrónicos) (Aplicável em países com sistemas de recolha separada)

Este símbolo, quando presente no produto, acessórios ou documentação, indica que o produto e os respectivos acessórios electrónicos (por exemplo, carregador, auscultadores, cabo USB) não devem ser eliminados juntamente com os resíduos domésticos no fim da sua vida útil. Para evitar possíveis danos no ambiente ou prejuízos para a saúde humana causados pela eliminação não controlada de resíduos, deverá separar estes itens de outros tipos de resíduos e reciclá-los de forma responsável, para promover uma reutilização sustentável dos recursos materiais.

Os utilizadores domésticos devem entrar em contacto com o revendedor do produto ou com as entidades oficiais locais, para se informarem sobre onde e como podem entregar estes itens para uma reciclagem segura.

Os utilizadores comerciais deverão contactar o seu fornecedor e consultar os termos e condições do contrato de compra. Este produto e os respectivos acessórios electrónicos não devem ser eliminados juntamente com outros resíduos comerciais.



### Eliminação correta das pilhas deste produto (Aplicável em países com sistemas de recolha separada)

Este símbolo, quando presente na pilha, no manual ou na embalagem, indica que as pilhas deste produto não devem ser eliminadas juntamente com os resíduos domésticos no fim da sua vida útil. Se identificados, os símbolos químicos Hg, Cd ou Pb indicam que a pilha contém mercúrio, cádmio ou chumbo acima dos níveis de referência previstos na Directiva 2006/66/CE. Se as baterias não forem eliminadas correctamente, estas substâncias podem ser prejudiciais à saúde humana ou ao meio-ambiente.



De modo a proteger os recursos naturais e a promover a reutilização dos materiais, separe as pilhas de outros tipos de resíduos e recicle-as através do seu sistema gratuito de devolução de pilhas local.



Esta página foi  
deixada em branco  
intencionalmente.

# Vor dem Lesen der Bedienungsanleitung

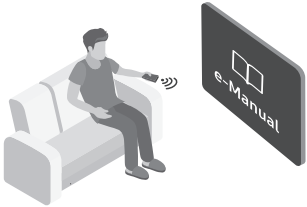



Dieser Fernseher wurde mit dieser Bedienungsanleitung und einem eingebetteten e-Manual geliefert. Überprüfen Sie die Folgendes, ehe Sie die Bedienungsanleitung lesen:

	<b>Benutzerhandbuch</b>	Lesen Sie dieses Handbuch, um Informationen zu Fragen der Sicherheit, Installation, des Zubehörs, der Ersteinrichtung und zu den technischen Daten des Geräts anzuzeigen.
	<b>e-Manual</b>	Weitere Informationen zu diesem Fernsehgerät erhalten Sie in dem in das Gerät eingebetteten e-Manual. <ul style="list-style-type: none"> <li>• So öffnen Sie das e-Manual.   &gt;  <b>Einstellungen</b> &gt; <b>Unterstützung</b> &gt; <b>e-Manual öffnen</b> </li> </ul>



Auf der Website ([www.samsung.com](http://www.samsung.com)) können Sie die Handbücher herunterladen und ihren Inhalt auf einem PC oder Mobilgerät anzeigen.

## Lernen der Assistenzfunktionen des e-Manual

- Auf manche Menübildschirme können Sie über das e-Manual nicht zugreifen.

	<b>Suchen</b>	Hiermit wählen Sie einen Treffer in der Liste mit den Suchergebnissen aus, um die entsprechende Seite zu laden.
	<b>Index</b>	Hiermit wählen Sie ein Stichwort aus, um zur entsprechenden Seite zu navigieren. <ul style="list-style-type: none"> <li>– Die Menüs werden, je nach Region, möglicherweise nicht angezeigt.</li> </ul>
	<b>Plan der Website</b>	Sie enthält Listen mit den verschiedenen Themen im e-Manual.
	<b>Kürzlich angesehen</b>	Hiermit wählen Sie ein Thema aus der Liste der kürzlich angesehenen Themen aus.







## Lernen der Funktionen für die auf den Themenseiten des e-Manuals angezeigten Tasten

	<b>Jetzt testen</b>	Hiermit können Sie die entsprechende Menüoption auswählen und die Funktion sofort ausprobieren.
	<b>Verknüpfung</b>	Hiermit können Sie sofort auf ein unterstrichenes Thema zugreifen, das mit einer e-Manual-Seite verbunden ist.

# Achtung! Wichtige Sicherheitshinweise

Lesen Sie die Sicherheitshinweise sorgfältig, bevor Sie das Fernsehgerät verwenden.

In der folgenden Tabelle finden Sie eine Erklärung für die Symbole, die Sie möglicherweise auf Ihrem Samsung-Produkt sehen.

<b>ACHTUNG</b>			Produkt der Klasse II: Dieses Symbol zeigt an, dass das Gerät einen elektrischen Erdungsanschluss (Masse) nicht benötigt. Wenn dieses Symbol auf einem Produkt mit Netzkabel nicht vorhanden ist, MUSS das Produkt über eine zuverlässige Verbindung mit der Erde (Masse) verfügen.
<b>GEFAHR DURCH STROMSCHLAG NICHT ÖFFNEN</b>			
ACHTUNG: UM DAS RISIKO EINES STROMSCHLAGS ZU VERRINGERN, DÜRFEN SIE DIE ABDECKUNG (ODER RÜCKSEITE) NICHT ÖFFNEN. ES BEFINDEN SICH IM INNEREN KEINE TEILE, DIE VON BENUTZERN GEWARTET WERDEN KÖNNEN. ALLE WARTUNGSARBEITEN SIND QUALIFIZIERTEM FACHPERSONAL ZU ÜBERLASSEN.			Wechselspannung: Bei einer mit diesem Symbol gekennzeichneten Nennspannung handelt es sich um eine Wechselspannung.
	Dieses Symbol zeigt an, dass im Inneren Hochspannung vorhanden ist. Es ist gefährlich, Teile im Inneren dieses Bildschirms zu berühren.		Gleichspannung: Bei einer mit diesem Symbol gekennzeichneten Nennspannung handelt es sich um eine Gleichspannung.
	Dieses Symbol weist darauf hin, dass diesem Gerät wichtige Anweisungen zum Betrieb und zur Wartung beigelegt sind.		Achtung! Gebrauchsanweisung beachten: Dieses Symbol weist den Benutzer an, weitere sicherheitsrelevante Informationen der Gebrauchsanweisung zu entnehmen.

- Die Schlitze und Öffnungen im Gehäuse und in der Rückwand oder im Boden sind wichtig und dienen der Belüftung. Um den zuverlässigen Betrieb des Geräts zu gewährleisten und es vor Überhitzung zu schützen, dürfen diese Öffnungen keinesfalls blockiert oder bedeckt werden.
  - Stellen Sie das Gerät nicht an Orten mit beengten Platzverhältnissen auf, wie z. B. in einem Bücherregal oder einem Einbauschränk. Dies ist nur dann zulässig, wenn für ausreichende Belüftung gesorgt wird.
  - Außerdem darf das Gerät keinesfalls in der Nähe oder oberhalb eines Heizstrahlers oder -körpers aufgestellt werden oder an Orten, an denen es direkter Sonneneinstrahlung ausgesetzt ist.
  - Stellen Sie keine mit Flüssigkeit gefüllten Behälter (Vasen usw.) auf das Gerät, da dies zu einem Brand oder Stromschlag führen kann.
- Setzen Sie das Gerät keinesfalls dem Regen aus und stellen Sie es nicht in der Nähe von Wasser auf (Badewanne, Küchenspüle, feuchter Keller, Schwimmbecken usw.). Falls das Gerät dennoch Nässe ausgesetzt war, trennen Sie es von der Stromversorgung und wenden Sie sich umgehend an den nächstgelegenen Händler.
- Für dieses Gerät werden Batterien benötigt. Entsorgen Sie die Batterien ordnungsgemäß und in Übereinstimmung mit den für Sie geltenden Umweltschutzbestimmungen. Bitte wenden Sie sich bei Fragen zur ordnungsgemäßen Entsorgung an Ihre örtlichen Behörden.
- Überlasten Sie Steckdosen, Verlängerungskabel und Netzteile keinesfalls, da dies zu einem Brand oder Stromschlag führen kann.
- Netzkabel müssen so verlegt werden, dass niemand auf das Kabel treten kann oder es durch Gegenstände gequetscht wird, die auf dem Kabel stehen oder gegen das Kabel drücken. Insbesondere ist auf Stecker, Netzteile und die Kabeldurchführung am Gerätegehäuse zu achten.

- Trennen Sie das Gerät aus Sicherheitsgründen bei einem Gewitter oder bei längerer Nutzungspause vom Netz und von der Antenne bzw. vom Kabelsystem. Auf diese Weise werden Schäden durch Blitzschlag oder Spannungsstöße vermieden.
- Stellen Sie sicher, dass die Nennspannung des Gleichstromnetzteils für die örtliche Stromversorgung geeignet ist, bevor Sie das Netzkabel an die Stromversorgung anschließen.
- Führen Sie niemals Metallgegenstände in die Öffnungen des Geräts ein. Dies kann zu Stromschlägen führen.
- Berühren Sie zur Vermeidung von Stromschlägen keinesfalls Bauteile im Inneren des Geräts. Das Gerät darf nur von einem qualifizierten Techniker geöffnet werden.
- Stellen Sie sicher, dass der Netzstecker fest in der Steckdose sitzt. Ziehen Sie das Netzkabel nie am Kabel selbst, sondern stets am Stecker aus der Steckdose. Ziehen Sie niemals am Kabel, um den Netzstecker aus der Steckdose zu ziehen. Berühren Sie das Netzkabel niemals mit feuchten Händen.
- Wenn das Gerät nicht einwandfrei funktioniert, insbesondere beim Auftreten ungewöhnlicher Geräusche oder Gerüche aus dem Inneren, trennen Sie es unverzüglich von der Stromversorgung und wenden Sie sich umgehend an Ihren nächstgelegenen Händler oder das nächste Samsung Kundendienstzentrum.
- Ziehen Sie unbedingt den Netzstecker aus der Steckdose, wenn das Gerät längere Zeit nicht verwendet werden soll oder Sie längere Zeit außer Haus sind (insbesondere wenn Kinder und ältere Personen allein im Haus bleiben).
  - Staubablagerungen können Stromschläge, Kurzschlüsse oder Brände verursachen, da sie zu Funkenbildung, übermäßiger Erwärmung und Beschädigung der Isolierung am Netzkabel führen können.
- Wenden Sie sich für weiterführende Informationen an ein autorisiertes Kundendienstzentrum, wenn das Gerät an einem Ort mit hoher Konzentration an Staubpartikeln, außergewöhnlich hohen oder niedrigen Temperaturen, hoher Luftfeuchtigkeit oder in unmittelbarer Nähe zu Chemikalien aufgestellt oder z. B. an einem Bahnhof oder Flughafen im Dauerbetrieb verwendet werden soll. Eine nicht fachgerechte Aufstellung kann zu schweren Schäden am Gerät führen.
- Verwenden Sie nur ordnungsgemäß geerdete Stecker und Steckdosen.
  - Eine fehlerhafte Erdung kann zu Stromschlägen oder Schäden am Gerät führen. (Nur Geräte der Klasse I.)
- Um dieses Gerät vollständig abzuschalten, müssen Sie den Netzstecker aus der Steckdose ziehen. Um sicherzustellen, dass Sie das Gerät bei Bedarf schnell vom Netz trennen können, müssen die Steckdose und der Netzstecker jederzeit leicht zugänglich sein.
- Bewahren Sie die Zubehörteile (Batterien usw.) an einem sicheren Ort außerhalb der Reichweite von Kindern auf.
- Lassen Sie das Gerät nicht fallen, und setzen Sie es keiner Schlag- oder Stoßeinwirkung aus. Wenn das Gerät beschädigt ist, trennen Sie es vom Stromnetz und wenden Sie sich an ein Samsung Kundendienstzentrum.
- Ziehen Sie zum Reinigen den Netzstecker aus der Steckdose, und wischen Sie das Gerät mit einem weichen, trockenen Tuch ab. Verwenden Sie keine Chemikalien wie Wachs, Benzol, Alkohol, Verdünner, Insektizide, Luftverbesserer, Schmiermittel oder Reinigungsmittel. Diese Chemikalien können die Oberfläche des Geräts beschädigen und aufgedruckte Kennzeichnungen lösen bzw. entfernen.
- Setzen Sie das Gerät niemals Regen oder Feuchtigkeit aus.
- Entsorgen Sie Batterien niemals in einem Feuer.
- Schließen Sie die Batterien nicht kurz, nehmen Sie sie nicht auseinander und setzen Sie sie keiner Hitze aus.
- **ACHTUNG:** Wenn Sie die für die Fernbedienung mitgelieferten Batterien durch neue Batterien des falschen Typs ersetzen, besteht Explosionsgefahr. Setzen Sie nur Batterien des gleichen oder eines gleichwertigen Typs ein.

\* Die Abbildungen und Illustrationen in diesem Handbuch dienen nur zur Information und können vom tatsächlichen Aussehen des Geräts abweichen. Änderungen an Ausführung und technischen Daten vorbehalten.

Einige GUS-Sprachen (Russisch, Ukrainisch, Kasachisch) stehen für dieses Produkt nicht zur Verfügung, da das Gerät für Kunden in der EU hergestellt wurde.

# Inhalt

	Vor dem Lesen der Bedienungsanleitung	2
	Achtung! Wichtige Sicherheitshinweise	3
<b>01</b>	<b>Lieferumfang</b>	
<b>02</b>	<b>Herstellen einer Verbindung zwischen Fernsehgerät und One Connect</b>	
<b>03</b>	<b>Installation des Fernsehgeräts</b>	
	Montieren des Geräts an der Wand	9
	Ausreichende Belüftung Ihres Geräts	10
	Sicherheitshinweis: Befestigen des Geräts an der Wand, damit es nicht kippt	11
	Vorsichtsmaßnahmen beim Aufstellen eines Fernsehgeräts mit Standfuß	12
<b>04</b>	<b>Verwenden des Kunst-Modus</b>	
	Anzeigen von Bildern	14
	Hiermit stellen Sie den Stil des ausgewählten Bildes ein	16
	Einstellen des Kunst-Modus	17
	Verwenden des Kunst-Modus in Kombination mit der SmartThings-App	18
<b>05</b>	<b>Bedienen von externen Geräten mit einer Samsung-Fernbedienung – Verwenden der Universalfernbedienung - Einrichten</b>	
<b>06</b>	<b>Die Samsung Smart Remote</b>	
	Über die Buttons auf der Samsung Smart Remote	20
	Koppeln des Fernsehgeräts mit der Samsung Smart Remote	21
	Einsetzen der Batterien in die Samsung Smart Remote	21
<b>07</b>	<b>Ausführen der Ersteinrichtung</b>	
	Verwenden des TV-Steuerungs	23
<b>08</b>	<b>Verbinden mit einem Netzwerk</b>	
	Netzwerkverbindung – Drahtlos	24
	Netzwerkverbindung – Kabel	24
<b>09</b>	<b>Fehlerbehebung und Wartung</b>	
	Fehlerbehebung	25
	Vorsichtsmaßnahmen bei Verwendung des Kunst-Modus	27
	Was ist Fernunterstützung?	28
	Öko-Sensor und Bildschirmhelligkeit	28
	Ändern des Kennworts für das Fernsehgerät	29
	Pflegen des Fernsehgeräts	29
<b>10</b>	<b>Technische Daten und weitere Informationen</b>	
	Technische Daten	30
	Umgebungsbedingungen	31
	Verringern des Stromverbrauchs	31
	Lizenzen	31

# 01 Lieferumfang

Vergewissern Sie sich, dass die folgenden Teile im Lieferumfang des Geräts enthalten sind. Falls Komponenten fehlen sollten, setzen Sie sich bitte mit Ihrem Händler in Verbindung.

- Samsung Smart Remote & 2 Batterien (Typ AA)
- Benutzerhandbuch
- Garantiekarte/Rechtshinweise (nicht überall verfügbar)
- One Connect Netzkabel



One Connect

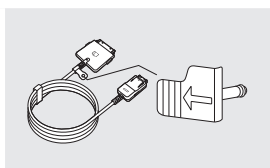

One Invisible  
Connection



Bending Cover

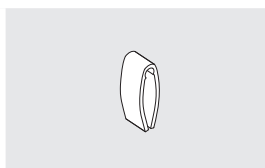

Kabelhalter



Adapter für die  
Wandhalterung  
(65"-75": Nicht  
verfügbar)

- Farbe und Form der Teile können sich je nach Modell unterscheiden.
- Nicht mitgelieferte Kabel können gesondert erworben werden.
- Kontrollieren Sie beim Öffnen der Verpackung, ob Zubehör hinter oder in den Verpackungsmaterialien versteckt ist.

Für Reparaturen an Ihrem Gerät fallen Gebühren an, wenn:

- auf Ihren Wunsch ein Techniker zu Ihnen geschickt wird, aber es wird festgestellt, dass kein Defekt des Geräts vorliegt (d. h. wenn das Benutzerhandbuch nicht gelesen wurde).
- Sie das Gerät in das Samsung Kundendienstzentrum bringen, aber es wird festgestellt, dass kein Defekt des Geräts vorliegt (d. h. wenn das Benutzerhandbuch nicht gelesen wurde).

Die Höhe eventuell anfallender Gebühren wird Ihnen vor dem Besuch eines Technikers mitgeteilt.



**Warnung:** Der Bildschirm kann aufgrund direkter Krafteinwirkung während eines unsachgemäßen Transports beschädigt werden. Wir empfehlen daher, das Gerät beim Tragen wie in der Abbildung gezeigt an den Ecken zu halten.



## 02 Herstellen einer Verbindung zwischen Fernsehgerät und One Connect

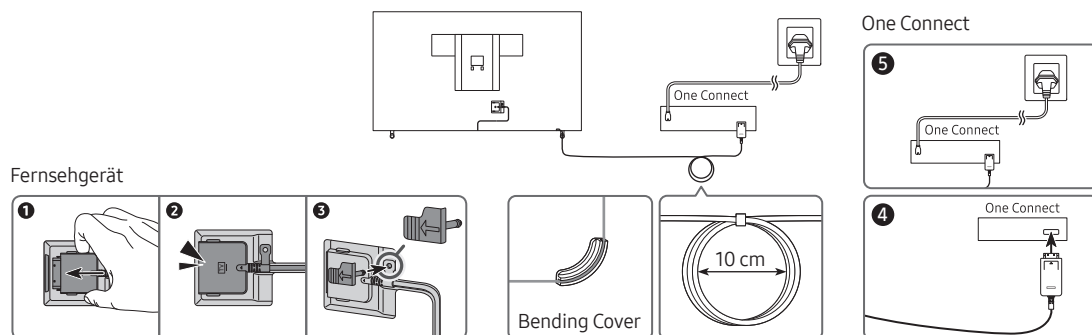

Gehen Sie folgendermaßen vor, um die One Invisible Connection mit dem One Connect und Ihrem Fernsehgerät zu verbinden.

1. Nachdem das Fernsehgerät vollständig eingerichtet und endgültig aufgestellt wurde, schließen Sie die One Invisible Connection wie oben in den Schritten 1 bis 4 gezeigt an den One Connect und das Fernsehgerät an.

**ACHTUNG:** Stellen Sie sicher, dass beide Anschlüsse fest und sicher verbunden sind. Wenn einer der Stecker nicht richtig angeschlossen ist, besteht die Gefahr eines schweren Stromschlags.

2. Verbinden Sie das Netzkabel des One Connect zuerst an den One Connect und erst dann an die Steckdose an (siehe Schritt 5 oben).

**ACHTUNG:** Befolgen Sie die Anweisungen genau. Schließen Sie das Netzkabel auf jeden Fall zuletzt an die Steckdose an. Ziehen Sie immer den Netzstecker aus der Steckdose, ehe Sie die One Invisible Connection auf der Rückseite des Fernsehgeräts oder vom One Connect trennen.

– Weitere Informationen erhalten Sie im illustrierten Quick Setup Guide.

3. Verbinden Sie Ihre Peripheriegeräte (Antenne, Kabelbox, Blu-ray-Player usw.) mit dem One Connect. Genauere Informationen erhalten Sie im Accessory Kit.



- Verwenden Sie den One Connect nicht, wenn er auf dem Kopf oder in aufrechter Position steht.
- Verwenden Sie beim Anschließen der One Invisible Connection eine Bending Cover. Diese Abdeckung verhindert, dass das Kabel der One Invisible Connection in einem 90 Grad-Winkel gebogen wird. Eine nicht fachgerechte Aufstellung kann zu Schäden am Kabel führen.
- Achten Sie beim Verbinden der One Invisible Connection auf die Form und Größe der Stecker. Auf diese Weise können Sie die Verbindung richtig herstellen. Anderenfalls kann es zu Gerätestörungen kommen.
- Achten Sie darauf, das Kabel der One Invisible Connection nicht zu verdrehen, wenn Sie die One Invisible Connection anschließen. Anderenfalls kann es zu Leistungseinbußen des Fernsehers oder zu einer Beschädigung des Kabels kommen.
- Beachten Sie beim Anordnen der restlichen Kabel auf die richtige Anordnung (siehe Abbildung vorige Seite).
- Achten Sie darauf, dass das Kabel keiner der folgenden Einwirkungen ausgesetzt wird. Die One Invisible Connection enthält einen Stromkreis. Sie könnten das Kabel beschädigen und einen Stromschlag erleiden.
- Behandeln Sie den One Connect vorsichtig. Sie ist schwer.



Biegen



Verdrehen



Ziehen



Drücken auf



Stromschlag

#### LASER PRODUCT DER KLASSE 1 (One Invisible Connection)

- **Vorsicht! Unsichtbare Laserstrahlung in geöffnetem Zustand. Schauen Sie niemals in den Laserstrahl.**
  - Sie dürfen Kabel der One Invisible Connection niemals zu stark verbiegen. Schneiden Sie das Kabel nicht an.
  - Stellen Sie keine schweren Gegenstände auf das Kabel.
  - Demontieren Sie keinen der Kabelanschlüsse.
- **Vorsicht! Jede Verwendung von Bedienelementen, Einstellungen oder Arbeitsabläufen, die nicht in dieser Bedienungsanleitung beschrieben sind, kann dazu führen, dass Sie gefährlicher Strahlung ausgesetzt werden.**



# 03 Installation des Fernsehgeräts

## Montieren des Geräts an der Wand



Wenn das Fernsehgerät an einer Wand montiert werden soll, müssen die Anweisungen des Herstellers unbedingt eingehalten werden. Wenn das Fernsehgerät nicht ordnungsgemäß montiert ist, könnte es herunterfallen, ein Kind oder einen Erwachsenen ernsthaft verletzen und beschädigt werden.

Bei Modellen mit Wandhalterungsadaptern bringen Sie zuerst den Adapter (siehe nachfolgende Abbildungen) und dann die Wandhalterung an.

- Weitere Informationen erhalten Sie in der Installationsanleitung für die Samsung-Wandhalterung.

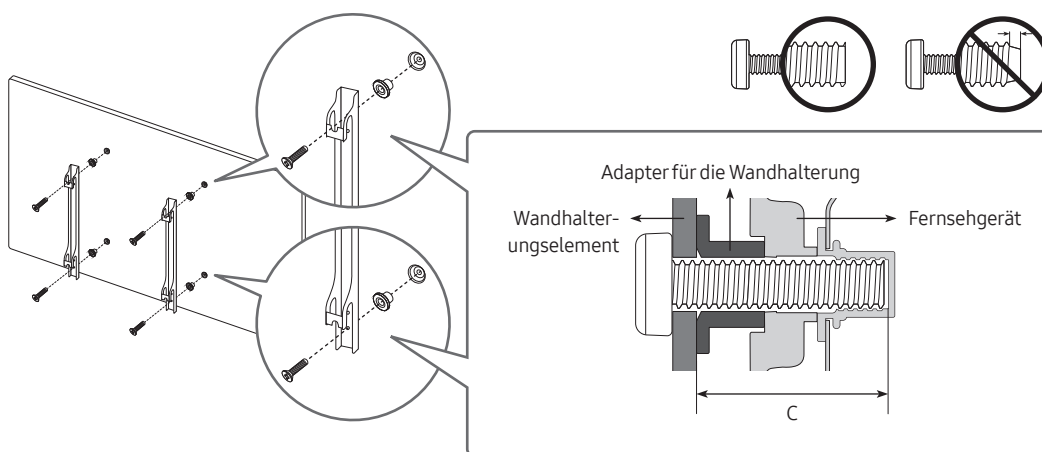

- Das Aussehen der Wandhalterungsadapter kann sich je nach Modell unterscheiden.
- Bei 43-50 Zoll-Modellen können nur zwei Wandhalterungsadapter verbaut werden, während bei 55 Zoll-Modellen vier Adapter verwendet werden. Für 65-75 Zoll-Modelle wird hingegen gar kein Wandhalterungsadapter mitgeliefert.
- Samsung Electronics haftet nicht für Schäden an Geräten, Gegenständen oder Personen, wenn die Montage der Wandhalterung vom Kunden selbst durchgeführt wird.
- Montieren Sie die Wandhalterung an einer festen Wand, die senkrecht zum Boden steht. Bevor Sie die Wandhalterung an anderen Flächen als Gipskarton anbringen, wenden Sie sich bitte an Ihren nächstgelegenen Händler, um weitere Informationen einzuholen. Bei Montage des Fernsehgeräts an einer Decke oder schrägen Wand kann das Fernsehgerät herunterfallen und Verletzungen verursachen.
- Die Standardabmessungen der Wandhalterung finden Sie in der Tabelle auf der nächsten Seite.
- Wenn Sie die Wandhalterung eines Drittanbieters montieren, müssen Sie beachten, dass die Länge der Schrauben, mit denen Sie das Fernsehgerät an der Wandhalterung befestigen können, in Spalte C der Tabelle auf der nächsten Seite dargestellt ist.
- Bei der Installation der Wandhalterung empfehlen wir, alle vier VESA-Schrauben festzuziehen.
- Wenn Sie eine Wandhalterung installieren möchten, die nur mit den beiden oberen Schrauben an der Wand befestigt werden soll, dürfen Sie nur eine Samsung-Wandhalterung verwenden, die diese Art von Installation unterstützt. (Je nach Region ist eine solche Wandhalterung im Handel möglicherweise nicht erhältlich.)

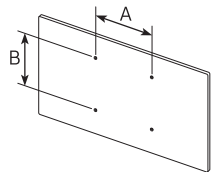
Bildschirmdiagonale in Zoll	Daten der VESA- Gewindebohrung (A * B) in mm	C (mm)	Standardschraube	Menge	
43	200 x 200	24-26	M8	4	
50-55		27-29			
65	400 x 300	24-26			
75	400 x 400	26-28			



Befestigen Sie die Wandhalterung nicht, während das Fernsehgerät eingeschaltet ist. Sie könnten dabei einen Stromschlag erhalten und sich verletzen.

- Verwenden Sie keine Schrauben, die länger sind als in der VESA-Standardspezifikation für Schrauben angegeben. Zu lange Schrauben können Schäden an den inneren Bauteilen des Bildschirms verursachen.
- Bei Wandhalterungen, die nicht der VESA-Standardspezifikation für Schrauben entsprechen, hängt die Länge der Schrauben von der Spezifikation der Wandhalterung ab.
- Ziehen Sie die Schrauben nicht zu fest an. Dadurch kann das Gerät beschädigt werden oder herunterfallen und so Verletzungen verursachen. Samsung haftet nicht bei derartigen Unfällen.
- Samsung haftet nicht für Geräteschäden oder Verletzungen, wenn eine Wandhalterung verwendet wird, die nicht dem VESA-Standard entspricht oder nicht spezifiziert ist, oder wenn der Verbraucher die Montageanleitung für das Produkt nicht befolgt.
- Montieren Sie den Bildschirm nicht in einem Winkel von mehr als 15 Grad.
- Nehmen Sie die Wandmontage des Fernsehgeräts nur zu zweit vor.

## Ausreichende Belüftung Ihres Geräts

Halten Sie beim Aufstellen des Fernsehgeräts und beim Installieren von One Connect einen Abstand von mindestens 10 cm zwischen dem One Connect und anderen Objekten (Wände, Schrankwände usw.) ein, um eine ausreichende Belüftung zu gewährleisten. Wenn Sie nicht für eine ausreichende Lüftung sorgen, können aufgrund des Temperaturanstiegs im Innern des Bildschirms ein Brand oder ein Problem mit dem Gerät die Folge sein.

- Wenn Sie einen Standfuß oder eine Wandhalterung einsetzen, empfehlen wir Ihnen dringend, ausschließlich Teile von Samsung Electronics zu verwenden. Wenn Sie Teile eines anderen Herstellers verwenden, kann es zu Problemen mit dem Gerät oder zu Verletzungen kommen, weil das Gerät herunterfällt.

## Sicherheitshinweis: Befestigen des Geräts an der Wand, damit es nicht kippt



**Achtung:** Das Fernsehgerät kann umkippen, wenn Sie daran ziehen, es schieben oder sich daran festhalten. Stellen Sie insbesondere sicher, dass sich keine Kinder an das Fernsehgerät hängen oder es in sonstiger Weise destabilisieren. Dies kann dazu führen, dass das Gerät herunterfällt und schwere oder tödliche Verletzungen verursacht. Beachten Sie alle Anweisungen der Ihrem Fernsehgerät beigefügten Sicherheitshinweise. Für mehr Stabilität und Sicherheit können Sie den Kippschutz erwerben und anbringen (siehe nächste Seite).



**ACHTUNG:** Stellen Sie einen Fernseher niemals in einer instabilen Position auf. Das Fernsehgerät könnte umfallen und schwere Verletzungen oder den Tod verursachen. Viele Verletzungen, insbesondere bei Kindern, können durch einige einfache Vorkehrungen vermieden werden:

- Verwenden Sie stets die vom Hersteller des Fernsehgeräts empfohlenen TV-Schränke, Standfüße und Installationsverfahren.
- Verwenden Sie ausschließlich Möbel, die das Gewicht des Fernsehgeräts sicher tragen können.
- Stellen Sie jederzeit sicher, dass das Fernsehgerät nicht über den Rand der tragenden Möbel hinausragt.
- Informieren Sie Kinder über die Gefahren, wenn sie auf Möbel klettern, um das Fernsehgerät oder seine Bedienelemente zu erreichen.
- Verlegen Sie die an Ihr Fernsehgerät angeschlossenen Kabel und Leitungen immer so, dass Sie nicht darüber stolpern, nicht daran ziehen und sie nicht greifen können.
- Stellen Sie einen Fernseher niemals in einer instabilen Position auf.
- Stellen Sie das Fernsehgerät niemals auf hohe Möbelstücke (z. B. Hochschränke oder Regale), ohne das Möbelstück und den Fernseher an einer geeigneten Halterung zu befestigen.
- Legen Sie zwischen das Fernsehgerät und das tragende Möbelstück niemals Tücher oder andere Materialien.
- Legen Sie Gegenstände, durch die Kinder zum Klettern verleitet werden könnten (z. B. Spielzeug und Fernbedienungen), auf das Fernsehgerät oder die Möbel, auf denen Fernsehgerät steht.

Auch wenn Sie das bisherige Fernsehgerät behalten und woanders aufstellen möchten, müssen Sie die oben genannten Hinweise berücksichtigen.

- Achten Sie darauf, nicht den Standfuß herauszuziehen, wenn Sie das Fernsehgerät zum Austausch oder für die Reinigung versetzen oder anheben müssen.

## Verwenden des Kippschutzes

1. Befestigen Sie eine Reihe von Halterungen mit den entsprechenden Schrauben an der Wand. Vergewissern Sie sich, dass die Schrauben gut halten.
  - Je nach Ausführung der Wand benötigen Sie zum Befestigen weiteres Material, wie z. B. Dübel.
2. Befestigen Sie eine Reihe von Halterungen mit entsprechend großen Schrauben am Fernsehgerät.
  - Die technischen Daten der Schraube finden Sie bei der Standardschraube in der Tabelle unter „Montieren des Geräts an der Wand“.
3. Verbinden Sie die Halterungen am Fernsehgerät und die Halterungen an der Wand mit einem stabilen und reißfesten Kabel miteinander, das Sie dann festziehen.
  - Stellen Sie das Fernsehgerät in der Nähe der Wand auf, damit es nicht nach hinten kippen kann.
  - Achten Sie darauf, dass die Halterungen an der Wand höchstens auf derselben Höhe wie die Halterungen am Gerät liegen, wenn Sie sie mit dem Kabel miteinander verbinden.

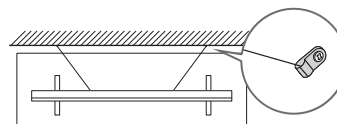
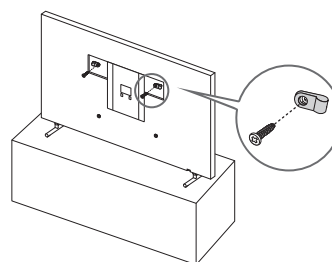

- Form und Farbe des Bildschirms können je nach Modell unterschiedlich sein.

## Vorsichtsmaßnahmen beim Aufstellen eines Fernsehgeräts mit Standfuß

Wenn Sie ein Fernsehgerät mit Standfuß installieren, dürfen Sie den Standfuß nicht auf den hinteren Teil der Tischfläche stellen. Andernfalls arbeitet der Bewegungssensor unten am Fernsehgerät möglicherweise nicht ordnungsgemäß.

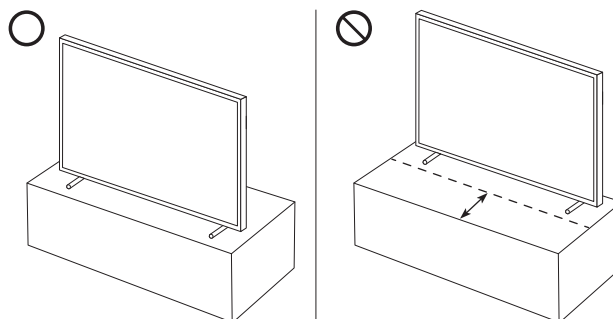

## 04 Verwenden des Kunst-Modus

### > Kunst

Sie können den **Kunst**-Modus verwenden, um Bildinhalte wie Kunstwerke oder Fotos anzuzeigen, wenn Sie nicht im Vollbildmodus fernsehen.

- Drücken Sie die Taste  auf der Fernbedienung, um zum TV- oder **Kunst**-Modus zu wechseln.
- Drücken Sie die Taste  im **Kunst**-Modus, um in den TV-Modus zu wechseln.
- Halten Sie zum vollständigen Ausschalten des Fernsehgeräts die Taste  auf der Fernbedienung gedrückt oder drücken Sie den TV-Steuerung unten am Fernsehgerät.
  - Wenn Sie eine Fernbedienung verwenden, die keine Samsung Smart Remote ist, kann es sein, dass das Fernsehgerät nicht vollständig ausgeschaltet wird.
- Im **Kunst**-Modus werden die Helligkeit und der Farbton Ihres Fernsehgeräts in Abhängigkeit von der Umgebung automatisch angepasst, und das Fernsehgerät kann sich automatisch ein- oder ausschalten.
  - Das Fernsehgerät ist standardmäßig so eingestellt, dass sich der Bildschirm im **Kunst**-Modus automatisch abschaltet, wenn die Helligkeit der Umgebung abnimmt.
- Sie können die Einstellungen des **Kunst**-Modus ( >  Kunst > **Einstellungen**) am Fernsehgerät oder der SmartThings-App auf Ihrem Mobilgerät verwenden, um die Einstellungen des Bewegungssensors so anzupassen, dass das Fernsehgerät optische Veränderungen einschließlich von Bewegungen des Benutzers erkennen und sich automatisch ein- oder ausschalten kann.
- Im **Kunst**-Modus können Sie Ihr Mobilgerät mit der SmartThings-App auf dem Mobilgerät mit dem Fernseher verbinden, um Fotodateien auf dem Mobilgerät anzuzeigen.
  - Diese Funktion wird, je nach dem Modell des Fernsehgeräts bzw. dem Mobilgerät, möglicherweise nicht unterstützt.
  - (Die Funktionen und Bezeichnungen können sich je nach Version der SmartThings-App unterscheiden.)

## Anzeigen von Bildern



- Das Bild auf dem Fernsehgerät kann je nach Modell und Region von der obigen Abbildung abweichen.

Wählen Sie eines der nachfolgenden Menüs, um ein Bild im **Kunst-Modus** anzuzeigen. Um in das Untermenü zu wechseln, in dem Sie Fotos auswählen können, drücken Sie die Auswählen-Taste, eine der vier Richtungstasten oder die Taste , wenn der **Kunst-Modus** eingestellt ist. Verwenden Sie dann die Richtungstasten auf der Fernbedienung, um zum gewünschten Bild zu wechseln, und drücken Sie dann auf die Taste Auswählen. ✓ **Festlegen** wird oben im ausgewählten Bild angezeigt, und Sie können das ausgewählte Bild im **Kunst-Modus** anzeigen.

- **Aktuelle Anwendungen**  
Sie können die zuletzt ausgewählten Bilder bearbeiten.
- **Kunst-Shop**  
Auch können Sie zum **Kunst-Shop** wechseln, um Bilder zu kaufen.
  - Der **Kunst-Shop** kann je nach Netzwerkverbindungsstatus unter Umständen nicht angezeigt werden.
- **Meine Sammlung**  
Sie können bei den **Favoriten** eine Liste der Kunstwerke und Fotos anzeigen, die Sie als  **Favorit** festgelegt haben. Sie können außerdem die gewünschten Bilder von einem externen Speicher- oder Mobilgerät auswählen und sie anschließend in **Eigene Fotos** speichern.
  - Damit Sie die Bilder von Ihrem Mobilgerät abrufen können, muss die SmartThings-App auf Ihrem Mobilgerät installiert sein.

### Zeitlich geordnete Anzeige von Bildern

1. Verwenden Sie die Richtungstasten auf der Fernbedienung, um zum **Meine Sammlung** zu wechseln.
2. Verwenden Sie die Richtungstasten, um zu **Favorit** oder **Eigene Fotos** zu wechseln.  
Um Bilder auf dem über USB oder die SmartThings-App verbundenen Mobilgerät anzuzeigen, wählen Sie die gewünschten Bilder auf dem angeschlossenen Gerät aus und speichern Sie sie in **Eigene Fotos**.
3. Verwenden Sie die Richtungstasten auf der Fernbedienung, um zu **Optionen+** am oberen Bildschirmrand zu wechseln.
4. Drücken Sie auf die Auswählen-Taste, wenn **Diashow starten** angezeigt wird.
5. Verwenden Sie dann die Richtungstasten auf der Fernbedienung, um die Zeit auszuwählen, zu der die Bilder gewechselt werden, und drücken Sie dann auf die Auswählen-Taste.



## Importieren von Bildern von einem externen Speichergerät

1. Schließen Sie an das Fernsehgerät ein externes Speichergerät mit Bildern an.
2. Verwenden Sie die Richtungstasten auf der Fernbedienung, um zuerst zu **Meine Sammlung** und dann zum angeschlossenen externen Speichergerät zu wechseln.
3. Verwenden Sie die Richtungstasten auf der Fernbedienung, um zu **Unter „Eigene Fotos“ speichern** am oberen Rand des Bildschirms zu wechseln, und drücken Sie dann die Taste Auswählen.
4. Verwenden Sie dann die Richtungstasten auf der Fernbedienung, um zu einem Bild zu wechseln, und drücken Sie dann auf die Auswählen-Taste.
  - Sie können mehrere Bilder auswählen.
5. Verwenden Sie die Richtungstasten auf der Fernbedienung, um zu **Auswahl speichern** am oberen Rand des Bildschirms zu wechseln, und drücken Sie dann die Taste Auswählen.
6. Die ausgewählten Bilder werden in **Eigene Fotos** gespeichert.
  - Empfohlene Auflösung: 3840 x 2160 (16:9)

## Kaufen von Bildern im Kunst-Shop

1. Verwenden Sie die Richtungstasten auf der Fernbedienung, um zum **Kunst-Shop** zu wechseln.
2. Verwenden Sie die Richtungstasten auf der Fernbedienung, um zu einem Themengebiet zu wechseln, und drücken Sie dann auf die Auswählen-Taste. Sie können beliebige thematische Untergruppen und Bilder auf dem Bildschirm auswählen.
  - Der Eingabepfad kann sich je nach Thema unterscheiden.
3. Verwenden Sie die Richtungstasten auf der Fernbedienung, um zu einem Bild zu wechseln, und drücken Sie auf die Auswählen-Taste.
4. Verwenden Sie die Richtungstasten auf der Fernbedienung, um zu **Optionen+** am oberen Rand des Bildschirms zu wechseln, und wählen Sie dann **Probemitgliedschaft erhalten** oder **Kaufen**, um das ausgewählte Bild zu erwerben.
  - **Probemitgliedschaft erhalten** wird angezeigt, wenn Sie **Mitgliedschaft im Kunst-Shop** nicht beigetreten sind.
5. Verwenden Sie die Richtungstasten auf der Fernbedienung, um eine Zahlungsmethode auszuwählen, und drücken Sie dann auf die Auswählen-Taste.
6. Führen Sie die Zahlung entsprechend den Anweisungen auf dem Bildschirm durch.

## Anmelden für Mitgliedschaft im Kunst-Shop

Wenn Sie sich für **Mitgliedschaft im Kunst-Shop** anmelden, können Sie **Kunst-Shop** ohne Einschränkungen nutzen und sich an verschiedensten Kunstwerken erfreuen, indem Sie sie Ihren Wünschen entsprechend immer wieder gegen neue austauschen.

1. Verwenden Sie die Richtungstasten auf der Fernbedienung, um zum **Kunst-Shop** zu wechseln.
2. Verwenden Sie die Richtungstasten auf der Fernbedienung, um zum **Mitgliedschaft** zu wechseln.
3. Geben Sie Ihre Mitgliedsdaten entsprechend den Anweisungen auf dem Bildschirm ein.



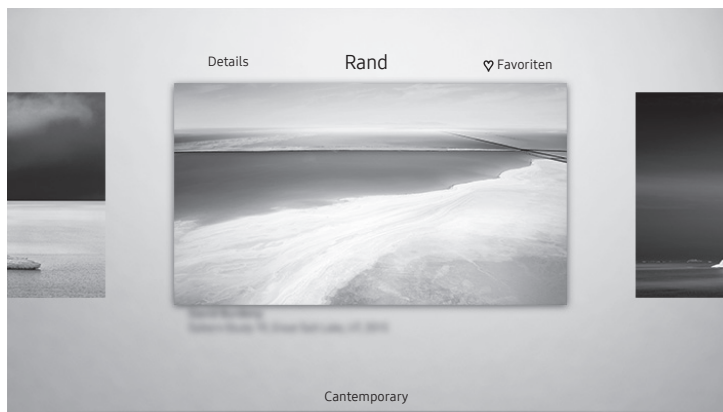

## Hiermit stellen Sie den Stil des ausgewählten Bildes ein



- Das Bild auf dem Fernsehgerät kann je nach Modell und Region von der obigen Abbildung abweichen.

Verwenden Sie die Richtungstasten auf der Fernbedienung, um zu **Optionen+** am oberen Bildschirmrand zu wechseln. Sie können die folgenden Menüs verwenden:

- **Details**  
Sie können weitere Informationen über das Bild finden.
- **Foto-Filter**  
Sie können den Effekt des gewählten Filters ganz nach Ihren Vorlieben auf das Bild anwenden.
  - Diese Funktion steht nur bei gespeicherten Bildern auf **Eigene Fotos** zur Verfügung.
- **Rand**  
Sie können ganz nach Ihren Vorlieben verschiedene Rahmenstile und Farben auf das Bild anwenden.
  - Diese Funktion steht nur bei gespeicherten Bildern auf **Eigene Fotos** zur Verfügung.
- **Favorit**  
Sie können ein Bild, das Sie bevorzugen, als Favoriten festlegen (oder nicht festlegen), indem Sie die Auswählen-Taste auf der Fernbedienung drücken. Sie können eine Liste der Elemente anzeigen, die Sie in **Meine Sammlung > Favoriten** als Favoriten festgelegt haben.
  -  **Favorit:** Nicht als Favorit eingestellt.
  -  **Favorit:** Als Favorit eingestellt.

### Wenden Sie einen Rahmenstil und eine Farbe auf ein Bild an

1. Verwenden Sie die Richtungstasten auf der Fernbedienung, um zu dem Bild zu wechseln, dessen Rahmenstil und Farbe Sie ändern möchten. Wechseln Sie zu **Optionen+** am oberen Rand des Bildschirms, und wählen Sie dann **Rand**.
2. Verwenden Sie die Richtungstasten auf der Fernbedienung, um den Rahmenstil und die Farbe zu wählen, die Sie wünschen.
3. Ändern Sie den Rahmenstil und die Farbe. Drücken Sie dann die Taste Auswählen, um den Fokus auf das Bild zu verschieben.
  - Wenn Sie nur den Rahmenstil oder die Farbe ändern möchten, nehmen Sie die gewünschten Änderungen vor und drücken Sie dann auf die Taste Auswählen, um sie zu speichern.
4. Um den ausgewählten Rahmenstil und die ausgewählte Farbe zu speichern, drücken Sie erneut auf die Taste Auswählen Taste.
  - Wenn Sie zum Beenden die Taste  drücken, werden Ihre Änderungen für Rahmenstil und Farbe nicht gespeichert.



## Einstellen des Kunst-Modus

Verwenden Sie im **Kunst-Modus** die Richtungstasten auf der Fernbedienung, um zum Menübefehl **Einstellungen** zu wechseln. Sie können die folgenden Funktionen anpassen:

- **Helligkeit.**

Verwenden Sie die Richtungstasten auf der Fernbedienung, um zu **Ändern** am oberen Rand zu wechseln, und drücken Sie dann die Taste **Auswählen**. Passen Sie im nächsten Bildschirm die Bildhelligkeit an. Nachdem Sie die gewünschten Einstellungen ausgewählt haben, drücken Sie die Taste **Auswählen** auf der Fernbedienung.

- Drücken Sie auf die Taste  Ihrer Fernbedienung, um **Helligkeit** bei Verwendung des **Kunst-Modus** sofort einzustellen.

- **Sleep-Modus nach**

Wenn während der eingestellten Zeit keine Bewegung um das Fernsehgerät herum festgestellt wird, schaltet sich das Fernsehgerät automatisch aus. Verwenden Sie die Richtungstasten auf der Fernbedienung, um den oberen Elementen zu wechseln. Nachdem Sie die gewünschte Zeit gewählt haben, drücken Sie die Taste **Auswählen** auf der Fernbedienung.

- **Bewegungserkennung**

Die Empfindlichkeit des Bewegungssensors kann eingestellt werden. Verwenden Sie die Richtungstasten auf der Fernbedienung, um den oberen Elementen zu wechseln. Nachdem Sie die gewünschte Empfindlichkeit ausgewählt haben, drücken Sie die Taste **Auswählen** auf der Fernbedienung.

- **Nacht-Modus**

Wenn diese Funktion aktiviert ist, schaltet sich das Fernsehgerät automatisch aus, wenn in der Nähe des Fernsehgeräts kein Licht erkannt wird. Verwenden Sie die Richtungstasten auf der Fernbedienung, um zu dem oberen Elementen zu wechseln, und aktivieren bzw. deaktivieren Sie anschließend diese Funktion.

## Bilder aus Meine Sammlung entfernen

Sie können die in **Meine Sammlung** gespeicherten Bilder entfernen.

1. Verwenden Sie die Richtungstasten auf der Fernbedienung, um zum **Meine Sammlung** zu wechseln.
2. Verwenden Sie die Richtungstasten auf der Fernbedienung, um zu **Favoriten** oder **Eigene Fotos** zu wechseln.
3. Verwenden Sie die Richtungstasten auf der Fernbedienung, um zu **Optionen+** am oberen Bildschirmrand zu wechseln.
4. Wählen Sie **Entfernen** und drücken Sie zum Aktivieren die Taste **Auswählen** auf der Fernbedienung.
5. Verwenden Sie dann die Richtungstasten auf der Fernbedienung, um zu einem Bild zu wechseln, und drücken Sie dann auf die **Auswählen**-Taste.
  - Sie können mehrere Bilder auswählen.
6. Verwenden Sie die Richtungstasten auf der Fernbedienung, um zu **Ausgewählte entfernen** am oberen Rand des Bildschirms zu wechseln, und drücken Sie dann die Taste **Auswählen**.

## Verwenden des Kunst-Modus in Kombination mit der SmartThings-App

Wenn Sie die SmartThings-App auf Ihrem Mobilgerät installiert haben, können Sie folgende Funktionen nutzen:

Sie können die SmartThings-App aus dem Google Play Store, bei Samsung Apps oder aus dem App Store herunterladen.

- (Die Funktionen und die Bezeichnungen können sich je nach Version der SmartThings-App unterscheiden.
- Auf Tablets werden die Funktionen des **Kunst-Modus** von der SmartThings-App möglicherweise nicht unterstützt.
  - Bilder auswählen
  - Anmelden für eine **Mitgliedschaft im Kunst-Shop**
  - Erstellen einer Collage: Kombinieren Sie mehrere Bilder zu einem Bild.
  - Anwenden von Rahmenstilen und Farben auf Bilder
  - Einstellen der Helligkeit für den **Kunst-Modus**
  - Einstellen von Sleep-Modus nach: Wird im **Kunst-Modus** für die angegebene Zeitspanne keine Bewegung erkannt, schaltet sich das Fernsehgerät automatisch aus.
  - Einstellen von Nacht-Modus: Stellen Sie The Frame so ein, dass er automatisch ausgeschaltet wird, wenn im Raum kein Licht erkannt wird.
  - Einstellen von Bewegungserkennung: Stellen Sie die Empfindlichkeit des Sensors so ein, dass sich das Fernsehgerät im **Kunst-Modus** automatisch einschaltet, wenn eine Bewegung erkannt wird.

# 05 Bedienen von externen Geräten mit einer Samsung-Fernbedienung – Verwenden der Universalfernbedienung - Einrichten

 > Quelle > Universalfernbedienung - Einrichten

Mit der Universalfernbedienung können Sie die an Ihr Fernsehgerät angeschlossenen Kabelreceiver, Blu-ray-Player, Heimkinosysteme und anderen externen Geräte mit Hilfe der Fernbedienung des Fernsehgeräts steuern.

Weitere Informationen zur Verwendung der Universalfernbedienung finden Sie im e-Manual unter „**TV-Programm** > Fernbedienung und Peripheriegeräte > Bedienen von externen Geräten mit einer Samsung-Fernbedienung – Verwenden der Universalfernbedienung - Einrichten“.

- Manche der an den Fernseher angeschlossenen externe Geräte unterstützen die Universalfernbedienung möglicherweise nicht.
- Um die Universalfernbedienung zur Verwendung mit einem IR-Befehl einzurichten, verbinden Sie den One Connect mit dem One Connect-Anschluss.
- Stellen Sie die verbundenen Geräte in der Nähe von One Connect auf und sorgen Sie dafür, dass sich vor den Geräten keine Hindernisse befinden.

# 06 Die Samsung Smart Remote

## Über die Buttons auf der Samsung Smart Remote

- Das Aussehen, die Tasten und die Funktionen der Samsung Smart Remote können sich je nach Modell unterscheiden.
- Die Funktion als Universalfernbedienung - Einrichten steht nur dann normal zur Verfügung, wenn Sie die mit Ihrem Fernsehgerät gelieferte Samsung Smart Remote verwenden.

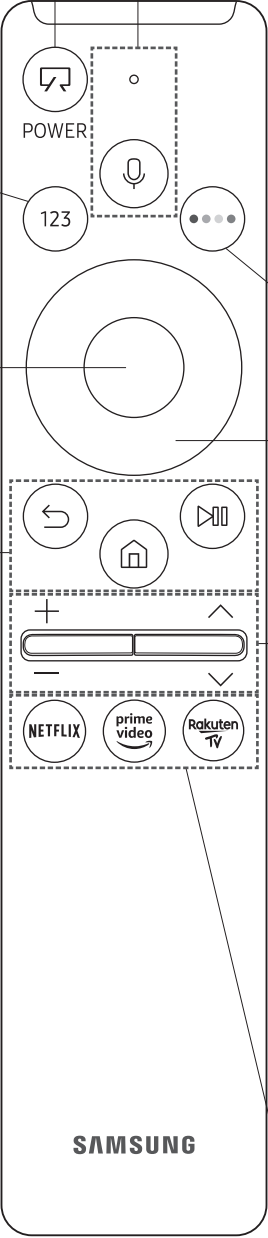

**(Ein/Aus)**  
Drücken Sie diese Taste beim Fernsehen, um in den **Kunst-Modus** zu wechseln. Drücken Sie im **Kunst-Modus** diese Taste, um weiter fernzusehen.

- Halten Sie diese Taste gedrückt, um das Fernsehgerät vollständig auszuschalten.

**123 (Taste Nummer)**  
Nach dem Drücken der Taste wird am unteren Bildschirmrand eine Zahlenreihe angezeigt. Wählen Sie zuerst Zahlen aus und dann **Fertig**, um einen numerischen Wert einzugeben. Hiermit können Sie den Sender wechseln und eine PIN oder Postleitzahl usw. eingeben.

- Wenn Sie die Taste mehr als 1 Sekunde lang drücken, wird das Menü **TTX** angezeigt.

**Auswählen**  
Hiermit können Sie ein markiertes Element auswählen oder starten. Wenn Sie diese Taste beim Anzeigen einer Sendung drücken, werden detaillierte Informationen zur Sendung angezeigt.

**(Zurück)**  
Zurück zum vorherigen Menü. Wenn Sie die Taste länger als 1 Sekunde drücken, wird die laufende Funktion beendet. Wenn die Taste beim Fernsehen gedrückt wird, wechselt das Fernsehgerät zum vorherigen Sender.

**(Wiedergabe/Pause)**  
Durch Drücken dieser Taste wird die Wiedergabesteuerung angezeigt. Mit der Wiedergabesteuerung können Sie die Wiedergabe der Medieninhalte steuern.

**(Smart Hub)**  
Hiermit kehren Sie zum Erster Bildschirm zurück.

- Drücken Sie im **Kunst-Modus** diese Taste, um in den **TV-Modus** zu wechseln.

**(Bixby)**  
Starten Sie die Bixby. Halten Sie die Taste gedrückt, sagen Sie einen Befehl und lassen Sie dann die Taste los, um Bixby zu starten. Wenn Sie die Taste drücken, wird das Menü **Jetzt erkunden** unten auf dem Bildschirm angezeigt.

- Die unterstützten Sprachen und Funktionen für Bixby können sich je nach Region unterscheiden.

**(Taste Farbe)**  
Mit diesen Farbtasten können Sie Zusatzoptionen zu der aktuell verwendeten Funktion aufrufen.

- Drücken Sie auf die Taste, um **Helligkeit** bei Verwendung des **Kunst-Modus** sofort einzustellen.

**Richtungstaste (oben/unten/links/rechts)**  
Hiermit verschieben Sie den Fokus und ändern die auf dem Gerät angezeigten Menüwerte.

**+/- (Lautstärke)**  
Bewegen Sie die Taste nach oben oder unten, um die Lautstärke einzustellen. Drücken Sie die Taste, um den Ton auszuschalten. Wenn Sie die Taste mindestens 1 Sekunde lang drücken, wird das Menü **Schnellasten für Barrierefreiheit** angezeigt.



**^ / v (Kanal)**  
Bewegen Sie die Taste nach oben oder unten, um den Sender zu wechseln. Drücken Sie die Taste, um das Fenster mit dem **TV-Programm** anzuzeigen.

- Wenn Sie die Taste mehr als 1 Sekunde lang drücken, wird die **Senderliste** angezeigt.

Drücken Sie jede einzelne Taste, um ihre Funktion zu testen.

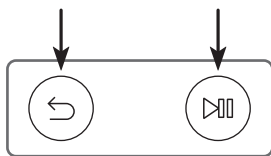
## Koppeln des Fernsehgeräts mit der Samsung Smart Remote



Wenn Sie das Fernsehgerät erstmalig einschalten, führt das Fernsehgerät automatisch das Kopplungsverfahren mit der Samsung Smart Remote durch. Wenn die Samsung Smart Remote nicht automatisch mit dem Fernsehgerät gekoppelt wird, zeigen Sie auf den Fernbedienungssensor des Fernsehers, und halten Sie dann die Tasten mit der Beschriftung  und  (siehe Abbildung links) gleichzeitig mindestens 3 Sekunden lang gedrückt.

## Einsetzen der Batterien in die Samsung Smart Remote

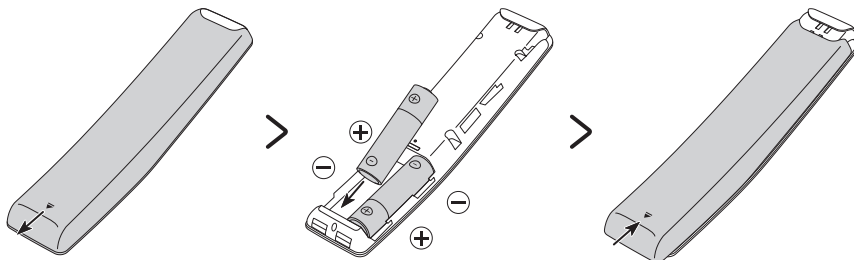

Um die Batterien einzulegen, drücken Sie die rückseitige Abdeckung in Pfeilrichtung. Setzen Sie dann die Batterien wie in der Abbildung gezeigt ein. Achten Sie darauf, dass Plus- und Minuspol der Batterien in die richtige Richtung zeigen. Schließen Sie die rückseitige Abdeckung in der dargestellten Weise.

- Auf Grund der längeren Lebensdauer werden Alkali-Batterien empfohlen.

## 07 Ausführen der Ersteinrichtung

Wenn Sie das Fernsehgerät zum ersten Mal einschalten, wird sofort die Ersteinrichtung gestartet. Mit der Ersteinrichtung können Sie die Grundeinstellungen für den Betrieb des Fernsehgeräts konfigurieren, z. B. Senderempfang, Kanalsuche und Netzwerkverbindung.

- Bevor Sie mit der Ersteinrichtung beginnen, stellen Sie sicher, dass Sie die externen Geräte angeschlossen sind.
- Um die Smart-Funktionen des Fernsehers zu nutzen, muss das Fernsehgerät mit dem Internet verbunden sein.
- Damit Sie die Ersteinrichtung mit der SmartThings-App durchführen können, müssen Sie Ihr Mobilgerät über Wi-Fi verbinden.
- Wenn das Einrichtungsfenster in der SmartThings-App Ihres Mobilgeräts nicht automatisch angezeigt wird, setzen Sie den Vorgang zum Einrichten manuell fort, nachdem Sie den Fernseher mit dem Befehl **Gerät hinzufügen** im Dashboard der SmartThings-App hinzugefügt haben.
- Die SmartThings-App ist auf Mobilgeräten für Android 6.0 oder höher und iOS 10 oder höher verfügbar.
- Bei der Kommunikation des Fernsehgeräts mit mobilen Geräten kann vorübergehend Rauschen auftreten.

Sie können die Ersteinrichtung auch über das Menü des Fernsehers starten (🏠 > ⚙️ **Einstellungen** > **Allgemein** > **Zurücksetzen**).

Befolgen Sie die Anweisungen unter „Ersteinstellung“ und konfigurieren Sie die Grundeinstellungen des Fernsehgeräts so, dass er an die bei Ihnen herrschenden Lichtverhältnisse angepasst ist.

## Verwenden des TV-Steuerungs

Sie können das Fernsehgerät mit dem **TV-Steuerung** unten am Gerät einschalten und dann das **Steuerungsmenü** verwenden. Das **Steuerungsmenü** wird angezeigt, wenn Sie den **TV-Steuerung**-Knopf bei laufendem Fernseher drücken. Weitere Informationen über die Verwendung erhalten Sie in der nachfolgenden Abbildung.

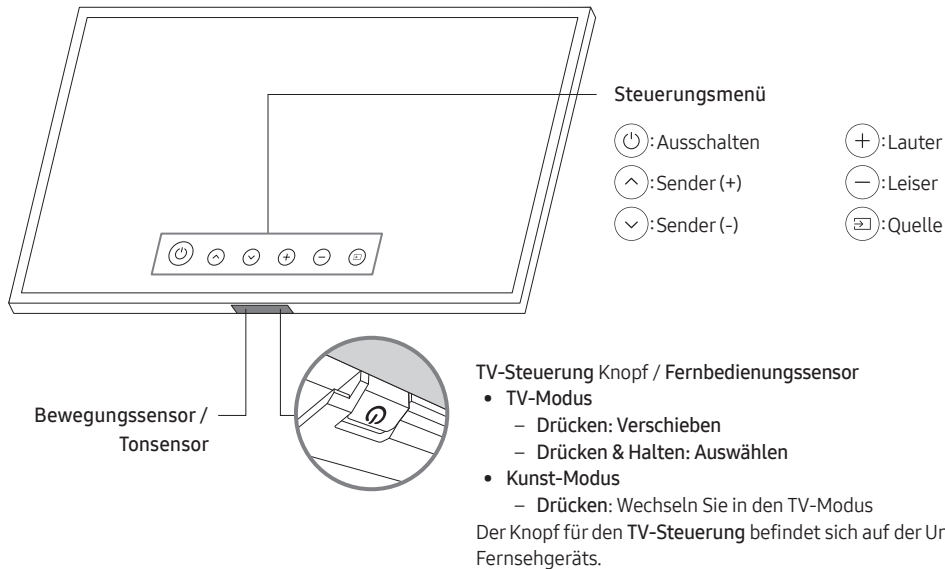

- Wenn Sie die Taste **TV-Steuerung** drücken, müssen Sie darauf achten, nicht auf den nahe daneben liegenden Bewegungssensor zu drücken.
- Im **Kunst-Modus** bleibt die Stromanzeige an der Unterseite des Fernsehgeräts ausgeschaltet.
- Schieben Sie nach dem Abnehmen des Customizable Frame (Separat erhältlich) vom Fernsehgerät den Fernbedienungssensor nach oben, so dass er in seine ursprüngliche Position zurückkehrt.
  - Drücken Sie den Fernbedienungssensor nicht zu stark nach oben. Es besteht das Risiko, Schäden zu verursachen.

## Einstellen des Tonsensors

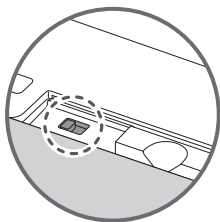

Sie können den Tonsensor mit der Taste unten am Fernsehgerät ein- oder ausschalten.

Bei eingeschaltetem Fernsehgerät können Sie die Taste nach links drücken, um den Tonsensor einzuschalten, oder nach rechts, um ihn auszuschalten.

Überprüfen Sie im Pop-up-Fenster auf dem Fernsehgerät, ob der Tonsensor ein- oder ausgeschaltet ist.

- Die Lage und Form des Anschlusses kann sich je nach Modell unterscheiden.
- Bei der Analyse anhand der Daten vom Tonsensor werden die Daten nicht gespeichert.

# 08 Verbinden mit einem Netzwerk

Durch Verbinden des Geräts mit einem Netzwerk erhalten Sie Zugriff auf Software-Updates und Online-Dienste wie Smart Hub.

## Netzwerkverbindung – Drahtlos

Verbinden Sie das Gerät über einen drahtlosen Zugangspunkt oder ein Modem mit dem Internet.

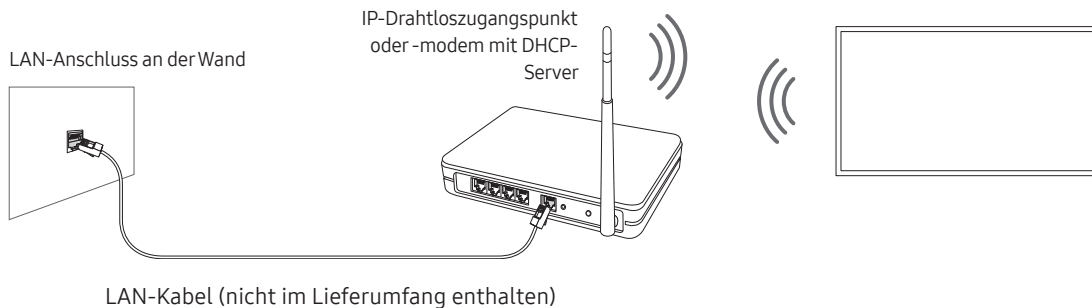

## Netzwerkverbindung – Kabel

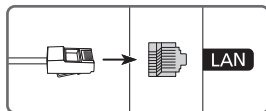

Verbinden Sie das Fernsehgerät über ein LAN-Kabel mit Ihrem Netzwerk.

- Verwenden Sie ein Cat 7-Kabel (STP\*-Typ) für die Verbindung.
- \* Shielded Twisted Pair



# 09 Fehlerbehebung und Wartung

## Fehlerbehebung

Wenn das Fernsehgerät scheinbar ein Problem aufweist, schlagen Sie zunächst in dieser Liste der möglichen Probleme und Lösungen nach. Schlagen Sie alternativ im e-Manual unter „Fehlerbehebung“ oder bei den „Häufig gestellten Fragen (FAQ)“ nach. Wenn keiner dieser Tipps zur Fehlerbehebung weiterhilft, besuchen Sie die Website „www.samsung.com“, und klicken Sie dort auf „Support“ oder wenden Sie sich an das auf der letzten Seite dieser Bedienungsanleitung angegebene Samsung Kundendienstzentrum.

- Der Bildschirm dieses TFT-LED-Geräts arbeitet mit Subpixeln und wurde mit Hilfe hochentwickelter Fertigungstechnologien produziert. Allerdings kann es vorkommen, dass einige wenige Pixel zu hell oder zu dunkel sind. Diese Pixelfehler haben keinen Einfluss auf die Geräteleistung.
- Aktualisieren Sie die Firmware auf die neueste Version, um die optimale Leistung Ihres Fernsehgeräts zu erhalten. Verwenden Sie die Funktionen **Jetzt aktualisieren** oder **Automatisches Update** im Menü des Fernsehgeräts (🏠 > ⚙️ **Einstellungen** > **Unterstützung** > **Software-Update** > **Jetzt aktualisieren** oder **Automatisches Update**).

### Der Fernseher kann nicht eingeschaltet werden.

- Vergewissern Sie sich, dass das Netzkabel sicher mit der Wandsteckdose und dem One Connect verbunden ist.
- Stellen Sie sicher, dass die Steckdose funktioniert und der Fernbedienungssensor unten am Fernsehgerät durchgehend rot leuchtet.
- Drücken Sie den **TV-Steuerung** unten am Fernsehgerät, um auszuschließen, dass ein Problem mit der Fernbedienung vorliegt. Wenn das Fernsehgerät eingeschaltet werden kann, lesen Sie den Abschnitt „Die Fernbedienung funktioniert nicht“.

### Bild/Video/Ton eines externen Geräts werden gar nicht oder nur verzerrt ausgegeben, auf dem Fernsehgerät wird „Kein Signal oder schlechtes Signal“ angezeigt oder es werden keine Sender gefunden.

- Stellen Sie sicher, dass der Anschluss an das Gerät richtig durchgeführt wurde und dass alle Kabel vollständig eingesteckt sind.
- Unterbrechen Sie kurzzeitig alle Kabelverbindungen zwischen dem Fernsehgerät und den externen Geräten. Probieren Sie es wenn möglich mit neuen Kabeln.
- Bestätigen Sie, dass die richtige Eingangsquelle ausgewählt wurde (🏠 > 📺 **Quelle**).
- Führen Sie eine TV-Selbstdiagnose durch, um zu bestimmen, ob das Problem durch den Fernseher oder das Gerät verursacht wird (🏠 > ⚙️ **Einstellungen** > **Unterstützung** > **Gerätepflege** > **Eigendiagnose** > **Bildtest** oder **Audiotest**).
- Wenn die Testergebnisse normal sind, starten Sie die angeschlossenen Geräte neu. Trennen Sie dazu kurzzeitig die Netzkabel der einzelnen Geräte von der Steckdose. Wenn das Problem weiterhin besteht, lesen Sie in der Bedienungsanleitung des angeschlossenen Geräts die Informationen zum Anschließen des Geräts.
- Wenn Sie keinen Kabel- oder Satelliteneceiver verwenden und Ihr Fernsehgerät TV-Signale von einer Antenne oder einem Kabelanschluss empfängt, starten Sie **Automatischer Sendersuchlauf**, um nach Kanälen zu suchen (🏠 > ⚙️ **Einstellungen** > **Senderempfang** > **(Automatischer Sendersuchlauf)** > **Automatischer Sendersuchlauf**).
  - Die **Automatischer Sendersuchlauf** werden, je nach Modell bzw. Region, möglicherweise nicht angezeigt.
  - Wenn Sie einen Kabel- oder Satellitenreceiver verwenden, schlagen Sie bitte im Handbuch des Kabel- oder Satellitenreceivers nach.

## CI+ funktioniert nicht.

- Ihr Samsung TV entspricht dem Standard CI+ 1.4.
- Wenn das CI+ Common Interface-Modul mit diesem Gerät nicht kompatibel ist, entfernen Sie es bitte und wenden Sie sich an den Anbieter des Moduls.

## Die Fernbedienung funktioniert nicht.

- Kontrollieren Sie, ob die Netzanzeige unten am Fernsehgerät blinkt, wenn Sie auf die Einschalttaste der Fernbedienung drücken. Wenn dies nicht der Fall ist, ersetzen Sie die Batterien der Fernbedienung.
- Achten Sie beim Einsetzen der Batterien auf die richtige Polung (+/-).
- Richten Sie die Fernbedienung aus einer Entfernung von 1,5-1,8 m direkt auf das Gerät.
- Wenn Ihr Fernseher mit einer Samsung Smart Remote (Bluetooth-Fernbedienung) geliefert wurde, müssen Sie die Fernbedienung mit dem Fernsehgerät koppeln.

## Mit der Fernbedienung des Kabel- oder Satellitenreceivers kann das Gerät nicht ein-/ausgeschaltet werden, und die Lautstärke lässt sich nicht einstellen.

- Programmieren Sie die Fernbedienung des Kabel- oder Satellitenreceivers so, dass sie das Fernsehgerät anspricht. Den Code für das SAMSUNG-Fernsehgerät finden Sie in der Bedienungsanleitung Ihres Kabel- oder Satellitenreceivers.

## Die Einstellungen des Fernsehgeräts gehen nach 5 Minuten verloren.

- Der Fernseher befindet sich im **Vorführomodus**. Ändern Sie den **Einsatzmodus** im Menü **Allgemein** in **Privatmodus** (🏠 > ⚙️ **Einstellungen** > **Allgemein** > **Systemmanager** > **Einsatzmodus** > **Privatmodus**).



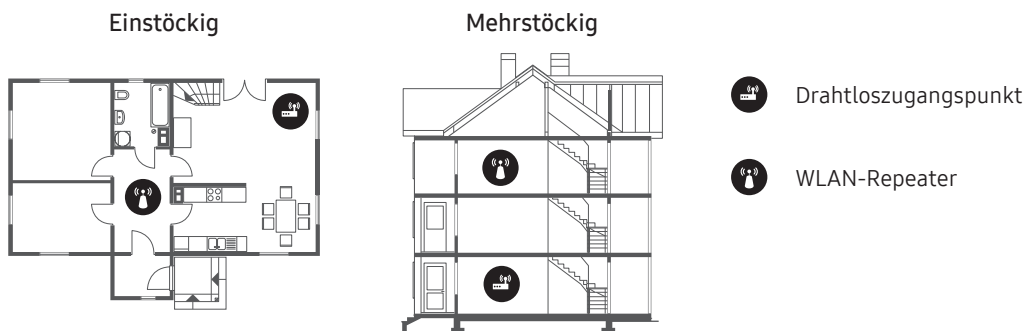

## Wi-Fi-Aussetzer

- Stellen Sie sicher, dass das Fernsehgerät mit einem Netzwerk verbunden ist (🏠 > ⚙️ **Einstellungen** > **Allgemein** > **Netzwerk** > **Netzwerkstatus**).
- Stellen Sie sicher, dass das Wi-Fi-Kennwort richtig eingegeben wurde.
- Überprüfen Sie den Abstand zwischen dem Fernsehgerät und dem Modem oder Zugangspunkt. Der Abstand darf 15,2 m nicht überschreiten.
- Störungen können Sie reduzieren, indem Sie Drahtlosgeräte nicht verwenden bzw. abschalten. Stellen Sie außerdem sicher, dass sich keine Hindernisse zwischen dem Fernsehgerät und dem Modem oder Zugangspunkt befinden. (Die Stärke des Wi-Fi-Signals kann durch Haushaltsgeräte, schnurlose Telefone, Steinmauern/Kamine usw. verringert werden.)





- Wenden Sie sich an Ihren Internetanbieter (Internet Service Provider, ISP) und bitten Sie darum, dass Ihr Netzwerkbereich zurückgesetzt wird, damit die MAC-Adressen Ihres Modems oder Zugangspunkts und des Fernsehgeräts neu registriert werden.

## Probleme mit Video-Apps (Youtube usw.)

- Ändern Sie die DNS in 8.8.8.8. Wählen Sie  >  **Einstellungen** > **Allgemein** > **Netzwerk** > **Netzwerkstatus** > **IP-Einst.** > **DNS-Einst.** > **Manuell eingeben** > **DNS-Server** > und geben Sie 8.8.8.8 > OK ein.
- Zurücksetzen durch Auswahl von  >  **Einstellungen** > **Unterstützung** > **Gerätepflege** > **Eigendiagnose** > **Smart Hub zurücksetzen**.

## Das Fernsehgerät bleibt eingeschaltet oder schaltet sich nicht automatisch ein.

- Wenn die Umgebung zu dunkel oder zu hell ist, arbeitet der Bewegungssensor möglicherweise nicht korrekt. Die Leistung des Bewegungssensors wird von der Installationsumgebung (Höhe, Neigung, Hindernisse) beeinflusst. Wenn Ihre Kleidung oder Hautfarbe dem Farbton der Umgebung ähnelt, arbeitet der Bewegungssensor möglicherweise nicht richtig.
- Der Fernseher reagiert auf alle optischen Veränderungen in seiner Nähe (Beleuchtung, Displays, Hunde, Veränderungen im Freien und andere Vorkommnisse). Sie können die Erkennungsempfindlichkeit durch Anpassen der Empfindlichkeit des Bewegungssensors einstellen.  
( >  **Kunst** > **Einstellungen** > **Bewegungserkennung**)

## Vorsichtsmaßnahmen bei Verwendung des Kunst-Modus

- Der Bewegungssensor befindet sich auf der Unterseite des Geräts. Versperren Sie nicht den Sensor an der Vorderseite des Fernsehgeräts. Dadurch können Sie den Bewegungssensor wie auch die Helligkeit und den Farbton des Bildschirms beeinflussen.
- Im **Kunst-Modus** werden bestimmte Algorithmen verwendet, um das Einbrennen von Bildern zu minimieren, das durch das Anzeigen von Standbildern über einen langen Zeitraum verursacht werden kann.
- Die Leistung des Sensors unterscheidet sich je nach der Umgebung, in der Sie das Fernsehgerät installieren und verwenden.
  - Die Helligkeit und der Farbton des Fernsehbilds können von der Farbe der Aufstellfläche des Fernsehgeräts beeinflusst werden.
  - In einer Umgebung mit Spezialbeleuchtung, also vom Standard abweichenden Lichtquellen (wie Halogenlampen, Leuchtstofflampen), schwankt möglicherweise die Leistung des Sensors bei der Bewegungserkennung. Das hängt von der Position, dem Typ und der Anzahl der Lichtquellen ab.
  - Wenn die Umgebung des Fernsehgeräts zu dunkel oder zu hell ist, arbeitet der Sensor möglicherweise eingeschränkt oder nicht normal.
  - Wenn das Fernsehgerät zu hoch oder zu niedrig installiert ist, arbeitet der Sensor möglicherweise nicht korrekt.
  - Der Bewegungssensor erkennt möglicherweise eine blinkende LED, einen Hund, ein Auto, das draußen am Fenster vorbeifährt, oder einen anderen Auslöser und beginnt zu arbeiten.
- Je nach den gewählten Einstellungen für die **Automatisch ausschalten** ( >  **Einstellungen** > **Allgemein** > **Öko-Lösung** > **Automatisch ausschalten**)-Funktion kann es sein, dass sich das Fernsehgerät ausschaltet, wenn der Benutzer im **Kunst-Modus** keine Eingaben, etwa über die Fernbedienung, vornimmt.
-  >  **Einstellungen** > **Allgemein** > **Systemmanager** > **Zeit** > **Sleep-Timer** und die Funktion **Automatisch aus** arbeitet im **Kunst-Modus** nicht.
- Die Funktion  >  **Einstellungen** > **Allgemein** > **Systemmanager** > **Automatische Schutzzeit** arbeitet im **Kunst-Modus** nicht.

## Was ist Fernunterstützung?

Der Samsung Remote Support-Service bietet Ihnen individuelle Unterstützung durch einen Samsung-Techniker, der (aus der Ferne):

- Eine Diagnose Ihres Fernsehgeräts durchführt
- Die Einstellungen für Ihr Fernsehgerät anpasst
- Ihr Fernsehgerät auf die werksseitigen Standardwerte zurücksetzt
- Empfohlene Firmware-Updates für Sie installiert

## Wie funktioniert Remote Support?

Sie können den Samsung Remote Support-Service für Ihr Fernsehgerät ganz unkompliziert in Anspruch nehmen:

1. Rufen Sie das Samsung Kundendienstzentrum an, und bitten Sie um Fernunterstützung.
2. Öffnen Sie das Menü auf Ihrem Fernsehgerät, und navigieren Sie zum Menü **Unterstützung**. (🏠 > ⚙️ **Einstellungen** > **Unterstützung**)
3. Wählen Sie **Fernverwaltung**. Anschließend können Sie den Servicevertrag lesen und ihm zustimmen. Wenn das PIN-Fenster angezeigt wird, nennen Sie dem Techniker Ihre PIN.
4. Der Techniker wird dann auf Ihr Fernsehgerät zugreifen.

## Öko-Sensor und Bildschirmhelligkeit



Mit Hilfe des Öko-Sensors kann die Helligkeit des Fernsehgeräts automatisch eingestellt werden. Mit dieser Funktion werden die Lichtverhältnisse im Zimmer automatisch gemessen, und die Helligkeit des Bildschirms wird optimiert, um den Energieverbrauch zu senken. Sie können diese Funktion deaktivieren unter (🏠 > ⚙️ **Einstellungen** > **Allgemein** > **Öko-Lösung** > **Umgebungslichterkennung**).

- Es kann auf die **Umgebungslichterkennung** zurückzuführen sein, wenn der Bildschirm beim Fernsehen in dunkler Umgebung zu dunkel ist.
- Der Öko-Sensor befindet sich auf der Unterseite des Geräts. Achten Sie darauf, dass der Sensor nicht verdeckt wird. Dadurch kann sich die Helligkeit des Bilds verringern.

## Ändern des Kennworts für das Fernsehgerät

🏠 > ⚙️ Einstellungen > Allgemein > Systemmanager > PIN ändern

1. Führen Sie die Funktion **PIN ändern** aus, und geben Sie dann im Kennwortfeld das aktuelle Kennwort ein. Das Standardkennwort lautet „0000“ (Frankreich: „1111“).
  2. Geben Sie ein neues Kennwort ein und bestätigen Sie es durch eine erneute Eingabe. Das Kennwort wurde geändert.
- Wenn Sie Ihren PIN-Code vergessen haben, drücken Sie die Tasten auf der Fernbedienung in der angegebenen Reihenfolge, um die PIN auf „0000“ zurückzusetzen: „1111“:  
Auf der Samsung Smart Remote Fernbedienung: Wählen Sie die Taste **+/-** (Lautstärke). > **Lauter** > **↶** > **Leiser** > **↶** > **Lauter** > **↶**.

## Pflegen des Fernsehgeräts

- Wenn am Fernsehbildschirm ein Aufkleber angebracht wurde, können beim Entfernen des Aufklebers einige wenige Rückstände zurückbleiben. Bitte entfernen Sie diese Rückstände, ehe Sie das Gerät verwenden.
- Beim Reinigen können Kratzer auf dem Gehäuse und dem Bildschirm des Geräts entstehen. Wischen Sie das Gehäuse und den Bildschirm vorsichtig mit einem weichen Tuch ab, um Kratzer zu vermeiden.
- Spritzen Sie weder Wasser noch Reinigungsmittel direkt auf das Gerät. Jede Flüssigkeit, die in den Bildschirm eindringt, kann zu einer Funktionsstörung, einem Brand oder einem Stromschlag führen.
- Schalten Sie das Fernsehgerät zum Reinigen aus. Wischen Sie Schmutzflecken und Fingerabdrücke auf dem Bildschirm vorsichtig mit einem Mikrofasertuch ab. Reinigen Sie die Gehäuse und den Bildschirm des Geräts mit einem Mikrofasertuch, das Sie mit einer kleinen Menge Wasser angefeuchtet haben. Entfernen Sie die Feuchtigkeit anschließend mit einem trockenen Tuch. Bringen Sie beim Säubern keine starke Kraft auf die Bildschirmoberfläche auf, weil dies Schäden am Bildschirm verursachen könnte. Verwenden Sie niemals entzündliche Flüssigkeiten (z. B. Benzol, Verdünner) oder Reinigungsmittel. Sprühen Sie bei hartnäckigen Flecken eine kleine Menge Bildschirmreiniger auf ein Mikrofasertuch und wischen Sie die Flecken dann mit dem Tuch ab.

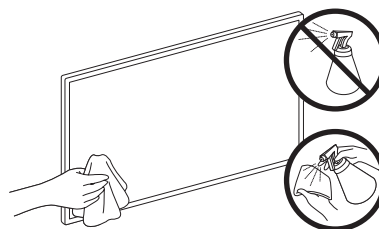

# 10 Technische Daten und weitere Informationen

## Technische Daten

Modell	QE43LS03T	QE50LS03T
Anzeigeauflösung	3840 x 2160	3840 x 2160
Bildschirmgröße Diagonal gemessen	43 Zoll 108 cm	50 Zoll 125 cm
Ton (Ausgang)	20 W	20 W
Abmessungen (B x H x T) Gehäuse Mit Standfuß	966,6 x 555,3 x 45,8 mm 966,6 x 602,4 x 213,9 mm	1121,2 x 642,3 x 45,8 mm 1121,2 x 689,4 x 213,9 mm
Gewicht Ohne Standfuß Mit Standfuß	11,0 kg 11,2 kg	13,3 kg 13,6 kg
Modell	QE55LS03T	QE65LS03T
Anzeigeauflösung	3840 x 2160	3840 x 2160
Bildschirmgröße Diagonal gemessen	55 Zoll 138 cm	65 Zoll 163 cm
Ton (Ausgang)	40 W	40 W
Abmessungen (B x H x T) Gehäuse Mit Standfuß	1235,0 x 706,3 x 45,8 mm 1235,0 x 753,4 x 213,9 mm	1453,9 x 829,4 x 45,8 mm 1453,9 x 876,5 x 290,8 mm
Gewicht Ohne Standfuß Mit Standfuß	19,2 kg 19,4 kg	25,2 kg 25,5 kg
Modell	QE75LS03T	
Anzeigeauflösung	3840 x 2160	
Bildschirmgröße Diagonal gemessen	75 Zoll 189 cm	
Ton (Ausgang)	40 W	
Abmessungen (B x H x T) Gehäuse Mit Standfuß	1679,6 x 957,7 x 49,9 mm 1679,6 x 1005,1 x 304,9 mm	
Gewicht Ohne Standfuß Mit Standfuß	38,8 kg 39,2 kg	

## Umgebungsbedingungen

Temperatur (im Betrieb)	10°C bis 40°C (50°F bis 104°F)
Luftfeuchtigkeit (im Betrieb)	10% bis 80%, nicht kondensierend
Temperatur (bei Lagerung)	-20°C bis 45°C (-4°F bis 113°F)
Luftfeuchtigkeit (bei Lagerung)	5% bis 95%, nicht kondensierend

- Änderung der technischen Daten und des Gerätedesigns vorbehalten.
- Informationen zur Stromversorgung und zum Energieverbrauch finden Sie auf dem Produktaufkleber mit den technischen Nenndaten.
- Der typische Stromverbrauch wird gemäß IEC 62087 gemessen.
- Sie finden den Produktaufkleber auf der Unterseite des One Connect.
- Sie finden den Produktaufkleber auf der Hinterseite des Fernsehgeräts. (Bei manchen Modellen finden Sie den Produktaufkleber unter der Abdeckung für die Anschlussklemmen.)

## Verringern des Stromverbrauchs

Wenn Sie das Gerät ausschalten, wechselt es in den Standby-Modus. Im Standby-Modus verbraucht es weiterhin eine gewisse Menge an Strom. Wenn Sie das Fernsehgerät längere Zeit nicht verwenden, sollten Sie daher den Netzstecker aus der Steckdose ziehen, um den Stromverbrauch zu senken.

## Lizenzen



The terms HDMI and HDMI High-Definition Multimedia Interface, and the HDMI Logo are trademarks or registered trademarks of HDMI Licensing LLC in the United States and other countries.

## Empfehlung - Nur EU



Hiermit erklärt Samsung Electronics, dass diese Anlage mit der Richtlinie 2014/53/EU konform ist. Der vollständige Text der EU-Konformitätserklärung ist unter folgender Internetadresse abrufbar: <http://www.samsung.com>, wechseln Sie zu „Support“ und geben Sie die Modellbezeichnung ein.

Dieses Gerät kann in allen Ländern in der EU verwendet werden.

Die 5 GHz WLAN(Wi-Fi)-Funktion dieses Gerätes darf nur im Innenbereich genutzt werden.

BT maximale Sendeleistung: 100 mW bei 2,4 GHz - 2,4835 GHz

Wi-Fi maximale Sendeleistung: 100mW bei 2,4GHz-2,4835GHz, 200mW bei 5,15GHz-5,25GHz, 100mW 5,25GHz-5,35GHz & 5,47GHz - 5,725GHz

Informationen zum Samsung Umweltversprechen und den produktspezifischen gesetzlichen Pflichten (z. B. REACH, WEEE, Batterien) erhalten Sie auf [http://www.samsung.com/uk/aboutsamsung/samsungelectronics/corporatecitizenship/data\\_corner.html](http://www.samsung.com/uk/aboutsamsung/samsungelectronics/corporatecitizenship/data_corner.html)

**ACHTUNG: SORGEN SIE DAFÜR, DASS DAS GERÄT NIEMALS IN DIE NÄHE VON KERZEN, OFFENEM FEUER ODER SONSTIGEN GEGENSTÄNDEN MIT OFFENEN FLAMMEN GELANGT. ANDERNFALLS BESTEHT BRANDGEFAHR.**



### **Ordnungsgemäße Entsorgung dieses Geräts (Elektro- und Elektronik-Altgeräte) (Anwendbar in Ländern mit Systemen zur getrennten Sammlung von Wertstoffen)**

Diese Kennzeichnung auf dem Bildschirm, dem Zubehör oder der Dokumentation bedeutet, dass der Bildschirm sowie das elektronische Zubehör (z. B. Ladegerät, Headset, USB-Kabel) am Ende ihrer Lebensdauer nicht im normalen Hausmüll entsorgt werden dürfen. Entsorgen Sie diese Geräte bitte getrennt von anderen Abfällen, um der Umwelt bzw. der menschlichen Gesundheit nicht durch unkontrollierte Müllbeseitigung zu schaden. Recyceln Sie den Bildschirm, um die nachhaltige Wiederverwertung von stofflichen Ressourcen zu fördern.

Private Nutzer sollten den Händler, bei dem das Produkt gekauft wurde, oder die zuständigen Behörden kontaktieren, um in Erfahrung zu bringen, wie sie den Bildschirm auf umweltfreundliche Weise recyceln können.

Gewerbliche Benutzer wenden sich an ihren Lieferanten und überprüfen die Konditionen Ihres Kaufvertrags. Der Bildschirm und seine elektronischen Zubehörteile dürfen nicht zusammen mit anderem Gewerbemüll entsorgt werden.



### **Ordnungsgemäße Entsorgung der Batterien in diesem Gerät (Anwendbar in Ländern mit Systemen zur getrennten Sammlung von Wertstoffen)**

Diese Kennzeichnung auf der Batterie, dem Handbuch oder der Verpackung bedeutet, dass die Batterien am Ende ihrer Lebensdauer nicht im normalen Hausmüll entsorgt werden dürfen. Die Kennzeichnung mit den chemischen Symbolen „Hg“, „Cd“ oder „Pb“ bedeutet, dass die Batterie Quecksilber, Cadmium oder Blei in Mengen enthält, die die Grenzwerte der EU-Direktive 2006/66 übersteigen. Wenn Batterien nicht ordnungsgemäß entsorgt werden, können diese Substanzen die Gesundheit von Menschen oder die Umwelt gefährden.

Zum Schutz der natürlichen Ressourcen und zur Förderung der Wiederverwertung von Materialien trennen Sie die Batterien von anderem Müll und führen Sie sie Ihrem örtlichen Recyclingsystem zu.





Diese Seite wurde  
absichtlich leer  
belassen.

# Innan du läser den här bruksanvisningen

Tv:n levereras med den här bruksanvisningen och en inbäddad e-handbok.

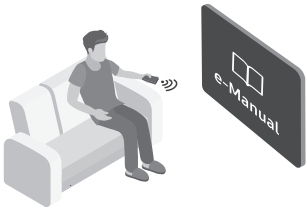

Innan du läser den här bruksanvisningen ska du granska följande:

	<b>Bruksanvisning</b>	Läs den här bruksanvisningen för att se information om produktsäkerhet, installation, tillbehör, initial konfiguration och produktspecifikationer.
	<b>e-Manual</b>	Mer information om den här tv:n finns i e-Manual, som finns inbäddad i produkten. <ul style="list-style-type: none"><li>• Så här öppnar du tv:ns e-Manual:  &gt;  <b>Inställningar</b> &gt; <b>Support</b> &gt; <b>Öppna e-Manual</b></li></ul>



På webbplatsen ([www.samsung.com](http://www.samsung.com)) kan du hämta bruksanvisningarna och se dess innehåll på datorn eller den mobila enheten.

## Lära sig e-handbokens hjälpfunktioner

- Vissa menyskrmar kan inte öppnas från tv:ns e-Manual.

	<b>Sök</b>	Välj ett objekt i resultatlistan för att öppna motsvarande sida.
<b>A-Z</b>	<b>Index</b>	Välj ett nyckelord för att navigera till relevant sida. <ul style="list-style-type: none"><li>– Menyerna kanske inte visas beroende på geografiskt område.</li></ul>
	<b>Webbplatsöversikt</b>	Den visar listorna för varje objekt i e-Manual.
	<b>Senaste visade</b>	Välj ett ämne i listan över senast visade ämnen.

## Lära sig funktionerna på knapparna som visas på e-handbokens ämnessidor

	<b>Försök nu</b>	Tillåter dig att komma åt motsvarande menyalternativ och prova funktionen direkt.
	<b>Koppla</b>	Gå direkt till ett understruket ämne som hänvisar till en sida i e-Manual.

# Varning! Viktiga säkerhetsanvisningar

Läs igenom säkerhetsanvisningarna innan du använder tv:n.

Se tabellen nedan för en förklaring av symboler som kan finnas på din Samsung-produkt.

VAR FÖRSIKTIG			Klass II-produkt: Den här symbolen indikerar att produkten inte kräver en säkerhetsanslutning till jord. Om denna symbol inte finns på en produkt med en strömkabel MÅSTE produkten ha en tillförlitlig anslutning till skyddsjord.
RISK FÖR ELSTÖTAR. ÖPPNA INTE.			
VARNING! FÖR ATT UNDVIKA RISK FÖR ELSTÖTAR SKALL DU INTE TA BORT (ELLER FÖRA TILLBAKA) SKYDDET. DET FINNS INGA DELAR DU KAN BYTA INUTI. ÖVERLÅT REPARATIONER TILL BEHÖRIG SERVICEPERSONAL.			Växelström: Märkspänning som markerats med den här symbolen är växelström.
	Den här symbolen visar att det är hög spänning på insidan. Det är farligt att komma i kontakt med produktens insida.		Likström: Märkspänning som markerats med den här symbolen är likström.
	Den här symbolen indikerar att det finns viktig dokumentation som medföljer produkten angående dess funktion och underhåll.		Var försiktig! Läs anvisningarna för användning: Den här symbolen instruerar användare att läsa bruksanvisningen för att få ytterligare säkerhetsrelaterad information.

- Facken och öppningarna i kåpan och på bak- och undersidan är till för nödvändig ventilation. För att säkerställa tillförlitlig användning av den här apparaten och skydda den från överhettning får facken och öppningarna aldrig täckas över eller täppas till.
  - Placera inte apparaten i ett trångt utrymme, exempelvis en bokhylla, eller ett inbyggt skåp, där ventilationen inte är tillräcklig.
  - Placera inte den här apparaten nära eller ovanför ett element eller värmeaggregat, eller där den utsätts för direkt solljus.
  - Placera inte behållare med vatten (vaser etc.) på den här apparaten, eftersom det kan orsaka brand eller elektrisk kortslutning.
- Utsätt inte apparaten för regn och placera den inte på en plats nära vatten (vid ett badkar, tvättställ, köksvask eller tvättmaskin, i en fuktig källare, nära en swimmingpool etc.). Om den här apparaten blir våt ska du koppla ur den och kontakta en auktoriserad återförsäljare direkt.
- Den här apparaten fungerar med batterier. Det kan finnas regler i din kommun som kräver att du gör dig av med de här batterierna på rätt sätt. Kontakta din lokala kommun för information om kassering och återvinning.
- Överbelasta inte vägguttag, förlängningssladdar eller adaptrar eftersom detta kan medföra brandfara eller elstötår.
- Strömsladdar ska placeras så att de inte trampas på eller kläms av föremål som placeras på eller mot dem. Var särskilt uppmärksam på sladdar vid kontaktens del, vägguttag och anslutningspunkten på apparaten.

- Koppla bort apparaten från eluttaget och dra ur sladdarna för att ytterligare skydda bildskärmen under åskväder eller när den lämnas oövervakad och oanvänd under långa perioder. Det förhindrar att utrustningen skadas på grund av blixtnedslag eller strömrusning.
- Innan du ansluter växelströmsladden till ett likströmsuttag, ska du se till att spänningen för likströmsadaptern överensstämmer med den lokala eltillförseln.
- För aldrig in några metallföremål i öppningarna på den här apparaten. Detta kan orsaka risk för elektriska stötar.
- För att undvika elektrisk kortslutning ska du aldrig röra vid apparatens insidor. Endast en kvalificerad tekniker bör öppna den här apparaten.
- Se till att koppla in strömsladden tills den sitter fast ordentligt. När du kopplar ur strömkontakten från vägguttaget ska du alltid dra i strömkontakten. Koppla aldrig ur den genom att dra i sladden. Rör inte vid strömsladden med våta händer.
- Om den här apparaten inte fungerar normalt – särskilt om det kommer ovanliga ljud eller luktar ovanligt från den – ska du omedelbart koppla ur den och kontakta en auktoriserad återförsäljare eller ett Samsung-servicecenter.
- Se till att dra ur strömkontakten ur uttaget om tv:n inte ska användas under en längre tid eller om du ska åka från huset en längre tid (särskilt när barn, äldre och handikappade ska vara ensamma hemma).
  - Ansamlingar av damm kan orsaka elektrisk kortslutning, elavbrott eller brand på grund av att strömsladden genererar flammor och hetta eller på grund av att isoleringen försämras.
- Se till att kontakta ett auktoriserat Samsung-servicecenter när du ska installera tv:n på en plats som är dammig, har höga eller låga temperaturer, hög luftfuktighet, har kemiska ämnen eller där den används dygnet runt, exempelvis på en flygplats, en tågstation etc. Om du inte gör detta kan det orsaka allvarliga skador på tv:n.
- Använd endast en ordentligt jordad kontakt och vägguttag.
  - Felaktig jordning kan orsaka elektrisk kortslutning eller skada på utrustningen. (Endast utrustning av klass I.)
- För att stänga av apparaten helt ska du koppla bort den från vägguttaget. För att säkerställa att du kan koppla bort apparaten snabbt vid behov ska du se till att vägguttaget och strömkontakten är lättåtkomliga.
- Förvara tillbehör (batterier etc.) på en plats där de är oåtkomliga för barn.
- Tappa och slå inte produkten. Om produkten skadas ska du koppla ur strömsladden och kontakta ett Samsung-servicecenter.
- För att rengöra apparaten ska du koppla ur strömsladden från vägguttaget och torka av produkten med en mjuk och torr trasa. Använd inga kemikalier, t.ex. vax, bensen, alkohol, tinner, insektsmedel, luftrenare, smörjmedel eller rengöringsmedel. Dessa kemikalier kan skada utseendet på TV:n eller radera trycket på produkten.
- Apparaten ska inte utsättas för dropp eller stänk.
- Kasta inte batterierna i en eld.
- Var försiktig så att du inte kortsluter, plockar isär eller överhettar batterierna.
- **VAR FÖRSIKTIG:** Det finns risk för explosion om du byter batterierna som används i fjärrkontrollen mot fel typ av batterier. Byt bara mot samma eller liknande typ.

\* Figurer och bilder i den här bruksanvisningen är endast för referens och kan skilja sig från den verkliga produkten. Produktdesign och -specifikationer kan ändras utan föregående meddelande.

Utrustning som är kopplad till skyddsjord via jordat vägguttag och/eller via annan utrustning och samtidigt är kopplad till kabel-TV nät kan i vissa fall medföra risk för brand. För att undvika detta skall vid anslutning av utrustningen till kabel-TV nät galvanisk isolator finnas mellan utrustningen och kabel-TV nätet.

CIS-språken (ryska, ukrainska, kazakstanska) är inte tillgängliga för den här produkten, eftersom den har tillverkats för kunder inom EU-området.

# Innehåll

	Innan du läser den här bruksanvisningen	2
	Varning! Viktiga säkerhetsanvisningar	3
<b>01</b>	<b>Vad finns i förpackningen?</b>	
<b>02</b>	<b>Ansluta tv:n till One Connect</b>	
<b>03</b>	<b>TV-installation</b>	
	Montera TV:n på en vägg	9
	Tillhandahålla fullgod ventilation för din TV	10
	Säkerhetsföreskrifter: Fäst tv:n på väggen för att undvika att den faller	11
	Säkerhetsföreskrifter vid installation av TV med stativ	12
<b>04</b>	<b>Använda Konst-läget</b>	
	Visa bilder	14
	Ställa in den valda bildens stil	16
	Ställa in Konst-läget	17
	Använda Konst-läget med SmartThings-appen	18
<b>05</b>	<b>Styra externa enheter med en Samsung-fjärrkontroll med hjälp av Inställning av universal fjärrkontroll</b>	
<b>06</b>	<b>Samsung Smart Remote</b>	
	Om knapparna på din Samsung Smart Remote	20
	Parar ihop TV:n med Samsung Smart Remote	21
	Sätta i batterier i Samsung Smart Remote	21
<b>07</b>	<b>Köra Startinställningar</b>	
	Använda tv:ns TV-kontroll	23
<b>08</b>	<b>Ansluta till ett nätverk</b>	
	Nätverksanslutning – Trådlös	24
	Nätverksanslutning – Kabel	24
<b>09</b>	<b>Felsökning och underhåll</b>	
	Felsökning	25
	Säkerhetsföreskrifter vid användning av Konst-läget	27
	Vad är Fjärrsupport?	28
	Ekosensor och skärmljusstyrka	28
	Byta tv:ns lösenord	29
	Skötsel av TV:n	29
<b>10</b>	<b>Specifikationer och annan information</b>	
	Specifikationer	30
	Miljöfaktorer	31
	Minska strömförbrukningen	31
	Licenser	31

# 01 Vad finns i förpackningen?

Försäkra dig om att följande delar följer med tv:n. Kontakta din återförsäljare om det saknas något.

- Samsung Smart Remote & batterier (AA x 2)
- Bruksanvisning
- Garantibevis/Säkerhetsmanual (inte tillgänglig på alla platser)
- One Connect-strömkabel

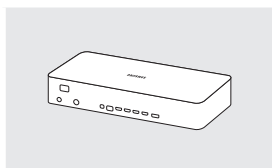

One Connect

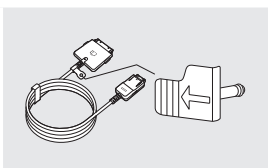

One Invisible Connection



Bending Cover

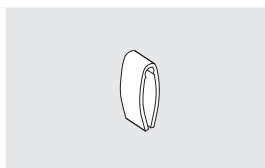

Hållarkabel



Väggh monteringsadapter  
(65"-75": Ej tillgängligt)

- Delarnas färg och form kan variera beroende på modell.
- Kablar som inte följer med kan köpas separat.
- Kontrollera efter tillbehör gömda bakom eller i förpackningsmaterialet när du öppnar förpackningen.

En administrationsavgift kan tillkomma i följande fall:

- En tekniker tillkallas men det finns inte något fel på produkten (om du t.ex. inte har läst den här bruksanvisningen).
- Du tar enheten till Samsung-servicecentret men det finns inte något fel på produkten (om du t.ex. inte har läst den här bruksanvisningen).

Du kommer att informeras om administrationsavgiften innan teknikern besöker dig.



**Varning:** Skärmar kan skadas från direkt tryck vid felaktig hantering. Vi rekommenderar att du lyfter tv:n i kanterna, så som visas.



## 02 Ansluta tv:n till One Connect

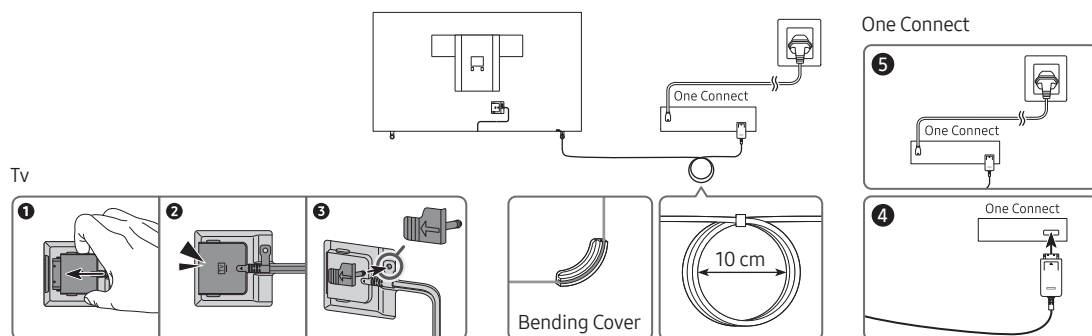

Anslut One Invisible Connection till One Connect och tv:n så här:

1. När tv:n har konfigurerats helt och har placerats där den ska vara ansluter du One Invisible Connection till One Connect och tv:n så som visas i stegen 1–4 ovan.  
**WARNING!** Se till att båda kontaktarna är helt anslutna. Om någon av kontaktarna inte är korrekt anslutna finns det risk för allvarliga elstötar.
2. Anslut One Connect-strömsladden till One Connect och anslut sedan sladden till ett vägguttag så som visas i steg 5 ovan.  
**WARNING!** Följ anvisningarna exakt. Se till att du ansluter strömsladden till vägguttaget allra sist. Koppla alltid bort strömsladden från vägguttaget innan du kopplar bort One Invisible Connection från tv:ns baksida eller från One Connect.
  - Se den illustrerade Quick Setup Guide för mer information.
3. Anslut kringutrustning (t.ex. antenn, kabelbox, Blu-ray-spelare osv.) till One Connect. Se Accessory Kit för detaljerad information.



- Använd inte One Connect upp och ned eller i upprätt läge.
- När du ansluter One Invisible Connection ska du använda ett Bending Cover, som förhindrar att One Invisible Connection-kabeln böjs i 90 grader för att böja kabeln. Om du inte gör detta kan det orsaka allvarliga skador på kabeln.
- När du ansluter One Invisible Connection ska du uppmärksamma formerna och storlekarna på dess kontakter så att de är korrekt anslutna. Om du inte gör detta kan det leda till fel på produkten.
- När du ansluter One Invisible Connection ska du vara noga med att inte vrida på kabeln till One Invisible Connection. Om du inte gör detta kan det leda till försämrade prestanda av tv:n eller skador på kabeln.
- Se bilden på föregående sida när kablarna ordnas för korrekt metod.
- Se till att du inte utför någon av åtgärderna nedan på kabeln. One Invisible Connection innehåller en strömkrets. Du kan skada kabeln och utsätta dig själv för en elstöt.
- Hantera One Connect försiktigt. Den är tung.



Böja



Vrida



Dra



Trycka på



ELSTÖT

#### LASERPRODUKT KLASS 1 (One Invisible Connection)

- Var försiktig! Osynlig laserstrålning när produkten är öppen. Titta inte in i strålen.
  - Böj inte One Invisible Connection-kabeln överdrivet mycket. Skär inte i kabeln.
  - Placera inga tunga föremål på sladden.
  - Ta inte isär någon av kabelkontaktarna.
- Var försiktig! Om andra kontroller, justeringar eller procedurer än de som anges häri används kan det leda till farlig strålningsexponering.



## 03 TV-installation

### Montera TV:n på en vägg



Om du monterar tv:n på en vägg ska den monteras exakt enligt tillverkarens anvisningar. Om tv:n inte är korrekt monterad kan den glida eller ramla ner, vilket kan orsaka skador på barn och vuxna samt allvarliga skador på tv:n.

För modeller som tillhandahåller väggmonteringsadapter ska du installera dem som visas i figuren nedan innan du installerar väggmonteringsseten.

- Se installationsmanualen som följer med Samsungs väggmonteringsset.

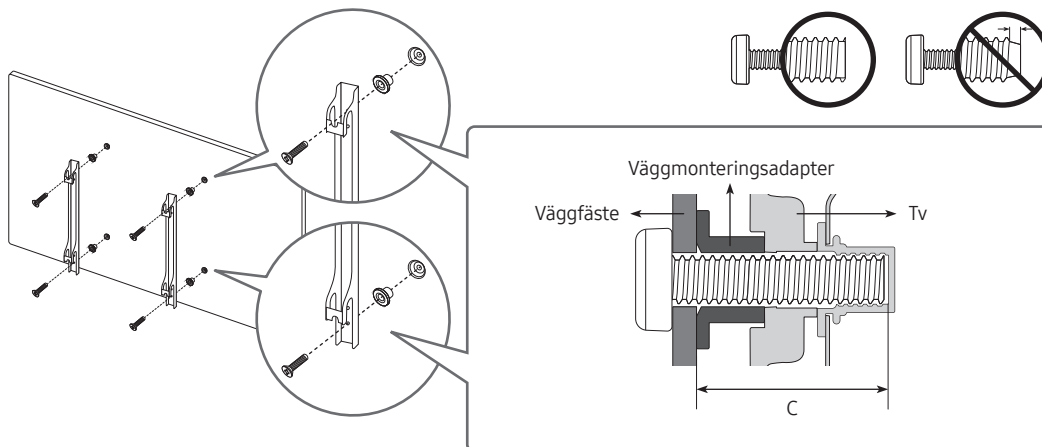

- Formen på väggmonteringsadapterna kan variera beroende på modell.
- För 43-50-tumsmodellerna kan endast två väggfästen installeras medan fyra väggfästen installeras för 55-tumsmodellerna. Dock tillhandahålls inget väggfäste för 65-75-tumsmodellerna.
- Samsung Electronics är inte ansvarigt för eventuella skador på produkten eller personskada på dig själv eller andra om du väljer att utföra väggmonteringen själv.
- Du kan installera väggfästet på en fast vägg som är helt lodrät mot golvet. Innan du monterar väggfästet på ytor andra än gipsskivor ska du kontakta din närmaste återförsäljare för mer information. Om du installerar TV:n i ett tak eller på en vägg som lutar kan det resultera i allvarlig personskada.
- Standardmått för väggmonteringsseter visas i tabellen på nästa sida.
- Om du monterar ett väggfäste från tredje part ska du observera längden på skruvarna du kan använda för att fästa tv:n på väggfästet som visas i kolumn C i tabellen på nästa sida.
- Vid installation av en väggmonteringsset rekommenderar vi att du fäster alla fyra VESA-skrubarna.
- Om du vill installera en väggmonteringsset som monteras på väggen med endast två övre skruvar ska du vara noga med att använda en Samsung-väggmonteringsset som stöder denna typ av installation. (Du kanske inte kan köpa denna typ av väggmonteringsset beroende på geografiskt område.)

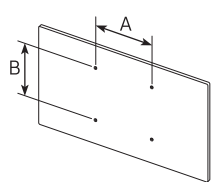
TV-storlek i tum	VESA-skruvhålsspecifikationer (A * B) i millimeter	C (mm)	Standardskruv	Kvantitet	
43	200 x 200	24-26	M8	4	
50-55		27-29			
65	400 x 300	24-26			
75	400 x 400	26-28			



Installera inte väggmonteringsseten när tv:n är påslagen. Det kan leda till personskada från elstötar.

- Använd inte skruvar som är längre än standardmått eller inte uppfyller VESA-standardskruvspecifikationer. Skruvar som är för långa kan orsaka skada mot TV:ns insida.
- För väggmonteringar som inte efterlever VESA-standard för skruvspecifikationer kan skruvarnas längd variera beroende på specifikationerna.
- Skruva inte i skruvarna för hårt. Det kan skada produkten eller orsaka att den faller, vilket kan leda till personskada. Samsung ansvarar inte för den här typen av olyckor.
- Samsung ansvarar inte för produkt- eller personskada som uppstår till följd av att en väggmontering används som inte är VESA-certifierad eller om kunden underlåter att följa produktinstallationsbeskrivningarna.
- Montera inte TV:n i mer än 15 graders lutning.
- Se alltid till att två människor hjälps åt när TV:n monteras på en vägg.

## Tillhandahålla fullgod ventilation för din TV

När du installerar tv:n och One Connect ska du hålla ett avstånd på minst 10 cm mellan One Connect och andra föremål (väggar, skåpets sidor osv.) för att säkerställa lämplig ventilation. Om du underlåter att hålla fullgod ventilation kan det resultera i brand eller problem med produkten orsakat av en ökning av den invändiga temperaturen.

- När du installerar din TV med ett stativ eller ett väggfäste ska du endast använda delar som tillhandahålls av Samsung Electronics. Om du använder delar från en annan tillverkare kan det orsaka problem med produkten eller skador på grund av att produkten faller.

## Säkerhetsföreskrifter: Fäst tv:n på väggen för att undvika att den faller



**Obs!** Om du drar i, trycker på eller klättrar på TV:n kan det göra att den faller ned. I synnerhet är det viktigt att barn inte hänger på eller gör TV:n ostadig. Detta kan orsaka att TV:n välter och det kan leda till allvarlig personskada eller dödsfall. Följ alla säkerhetsanvisningar som medföljer i säkerhetsflyern för TV:n. För ökad stabilitet och säkerhet kan du köpa och installera antifall-skydds-enheten som beskrivs på nästa sida.



**WARNING!** Placera aldrig en tv på en instabil plats. Tv:n kan trilla ned och orsaka allvarliga personskador eller dödsfall. Många skador, särskilt på barn, kan undvikas genom att vidta enkla försiktighetsåtgärder som att:

- Använd alltid skåp, stativ eller monteringsmetoder som rekommenderas av tv:ns tillverkare.
- Använd alltid möbler som ger ett säkert stöd för tv:n.
- Kontrollera alltid att tv:n inte hänger över kanten på den bärande möbeln.
- Utbilda alltid barn i de faror som finns när det gäller att klättra på möbler för att nå tv:n eller dess kontroller.
- Dra alltid sladdar och kablar som är anslutna till din tv så att det inte kan vältras, dras eller greppas.
- Placera aldrig en tv på en instabil plats.
- Placera aldrig tv:n på höga möbler (exempelvis bokhyllor eller skåp) utan förankring av både möbeln och tv:n i ett lämpligt stöd.
- Placera aldrig tv:n på tyg eller annat material som kan placeras mellan tv:n och möbeln.
- Placera aldrig föremål som kan locka barn till att klättra, som leksaker och fjärrkontroller, längst upp på tv:n eller möbeln där tv:n placeras.

Om den befintliga tv:n ska flyttas till en annan plats ska samma försiktighetsåtgärder som ovan beaktas.

- När du måste flytta eller lyfta tv:n för byte eller rengöring ska du se till att inte dra ut stativet.

## Hindra TV:n från att falla

1. Fäst en uppsättning fästen ordentligt på väggen med hjälp av lämpliga skruvar. Kontrollera att skruvarna är ordentligt iskruvade i väggen.
  - Det kan krävas ytterligare material som väggförankringar beroende på typ av vägg.
2. Fäst en uppsättning fästen ordentligt på tv:n med hjälp av stora skruvar.
  - Se delen om standardskruven under "Montera TV:n på en vägg" för skruvspecifikationerna.
3. Anslut fästena i tv:n och i väggen med ett starkt band och knyt bandet ordentligt.
  - Installera tv:n nära väggen så att den inte faller ned baklänges.
  - Anslut bandet så att fästena som sitter fast i väggen är i samma höjd eller lägre än fästena som sitter fast i tv:n.

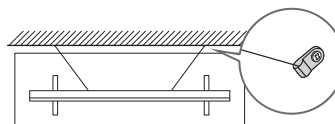
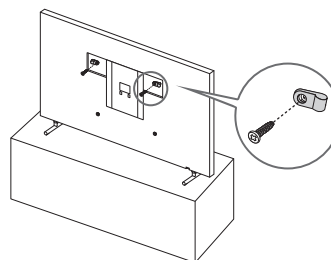

- Produktens färg och form kan variera beroende på modell.

## Säkerhetsföreskrifter vid installation av TV med stativ



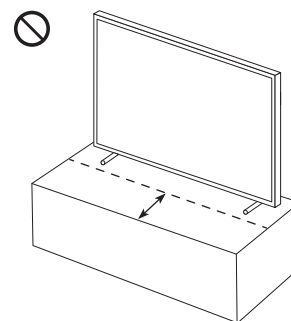
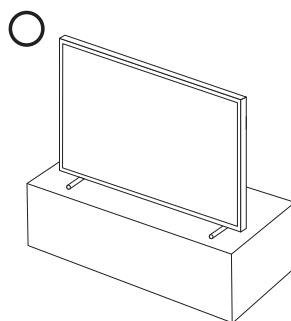

När du installerar TV:n med ett stativ ska du undvika att palcera stativet på baksidan av bordsytan. Om du underlåter att göra så kan det göra att rörelsesensorn längst ned på tv:n inte fungerar som den ska.



## 04 Använda Konst-läget

### > Konst

Du kan använda **Konst-läget** för att visa bildinnehåll, till exempel konst eller foton, när du inte tittar på tv i helskärmsläge.

- Tryck på -knappen på fjärrkontrollen för att växla till tv-läge eller **Konst-läge**.
- Tryck på knappen  i **Konst-läget** för att växla till tv-läge.
- Stäng av tv:n helt genom att hålla -knappen på fjärrkontrollen intryckt, eller tryck på knappen TV-kontroll längst ned på tv:n.
  - Om du använder en annan fjärrkontroll än en Samsung Smart Remote är det inte säkert att tv:n stängs av helt.
- I **Konst-läget** justeras ljusstyrka och färgton för tv:n automatiskt beroende på omgivande ljus, och tv:n kan slås på och stängas av automatiskt.
  - Tv:n ställs som standard in på att skärmen slås av automatiskt när ljuset i omgivningen blir mörkare i **Konst-läget**.
- Du kan använda inställningar för **Konst-läget** ( >  **Konst** > **Inställningar**) på tv:n eller i SmartThings-appen på den mobila enheten för att ställa in rörelsedetektorns känslighet så att tv:n kan identifiera visuella förändringar inklusive användarrörelser och slås på eller stängas av automatiskt.
- I **Konst-läget** kan du ansluta den mobila enheten till tv:n via SmartThings-appen på den mobila enheten för att visa foton på den mobila enheten.
  - Den här funktionen kanske inte stöds beroende på tv-modellen eller mobilenheten.
  - Funktionerna som stöds kan variera beroende på versionen av SmartThings-appen.

## Visa bilder

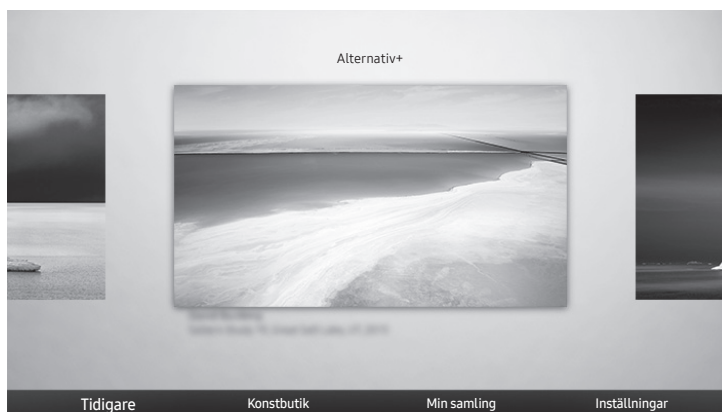

- Bilden på tv:n kan skilja sig från bilden ovan beroende på modell och geografiskt område.

För att visa en bild i **Konst-läget** väljer du en av följande menyer. Växla till undermenyn där du kan välja bilder genom att trycka på knappen **Välj**, en av de fyra pilknapparna eller knappen **↶** i **Konst-läget**. Använd sedan pilknapparna på fjärrkontrollen för att gå till önskad bild och tryck på knappen **Välj**. ✓ **Ange** visas längst upp på den valda bilden och du kan visa den valda bilden i **Konst-läget**.

- **Tidigare**

Du kan manipulera de senast valda bilderna.

- **Konstbutik**

Du kan gå till **Konstbutik** för att köpa olika bilder.

- **Konstbutik** visas eventuellt inte beroende på nätverksanslutningens status.

- **Min samling**

Du kan visa en lista över konstverk och foton som du har angett som **♥ Favorit** i **Favoriter**. Du kan även välja önskade bilder som har sparats på en extern lagringsenhet eller mobil enhet och sedan spara dem i **Mina foton**.

- För att du ska kunna hämta bilderna från den mobila enheten måste SmartThings-appen ha installerats på den mobila enheten.

### Visa bilder utifrån tid

1. Använd pilknapparna på fjärrkontrollen för att gå till **Min samling**.
2. Använd riktningsknapparna för att gå till **Favorit** eller **Mina foton**.  
För att visa bilderna på den mobila enheten som är ansluten via USB eller SmartThings spara sedan dem i **Mina foton**.
3. Använd sedan pilknapparna på fjärrkontrollen för att gå till **Alternativ+** längst upp på skärmen.
4. Tryck på knappen **Välj** när objektet **Starta bildspel** visas.
5. Använd pilknapparna på fjärrkontrollen för att välja tiden då bilderna kommer att ersättas och tryck sedan på knappen **Välj**.

## Importera bilder från en extern lagringsenhet

1. Anslut en extern lagringsenhet som innehåller bilder till TV:n.
2. Använd pilknapparna på fjärrkontrollen för att gå till **Min samling**, och sedan till den externt anslutna lagringsenhet.
3. Använd sedan pilknapparna på fjärrkontrollen för att gå till **Spara i Mina foton** längst uppe på skärmen och tryck sedan på knappen Välj.
4. Använd sedan pilknapparna på fjärrkontrollen för att gå till en bild och tryck sedan på knappen Välj.
  - Du kan välja flera bilder.
5. Använd sedan pilknapparna på fjärrkontrollen för att gå till **Spara valda** längst uppe på skärmen och tryck sedan på knappen Välj.
6. Den valda bilden eller bilderna sparas i **Mina foton**.
  - Rekommenderade upplösningar: 3840 x 2160 (16:9)

## Köpa bilder från Konstbutik

1. Använd pilknapparna på fjärrkontrollen för att gå till **Konstbutik**.
2. Använd pilknapparna på fjärrkontrollen för att gå till ett ämne och tryck sedan på knappen Välj. Du kan välja alla underämnena eller bilder på skärmen.
  - Sökvägen kan variera beroende på ämne.
3. Använd pilknapparna på fjärrkontrollen för att gå till en bild och tryck på knappen Välj.
4. Använd pilknapparna på fjärrkontrollen för att gå till **Alternativ+** längst uppe på skärmen och välj sedan **Bli provmedlem** eller **Köp** för att köpa vald bild.
  - Visar **Bli provmedlem** om du inte har gått med i **Medlemskap i Konstbutiken**.
5. Använd pilknapparna på fjärrkontrollen för att välja betalningsmetoder och tryck sedan på knappen Välj.
6. Följ anvisningarna på skärmen för att genomföra betalningen.

## Prenumerera på Medlemskap i Konstbutiken

När du prenumererar på **Medlemskap i Konstbutiken** kan du använda **Konstbutik** obegränsat och se olika konstverk genom att byta ut dem mot nya när du känner för det.

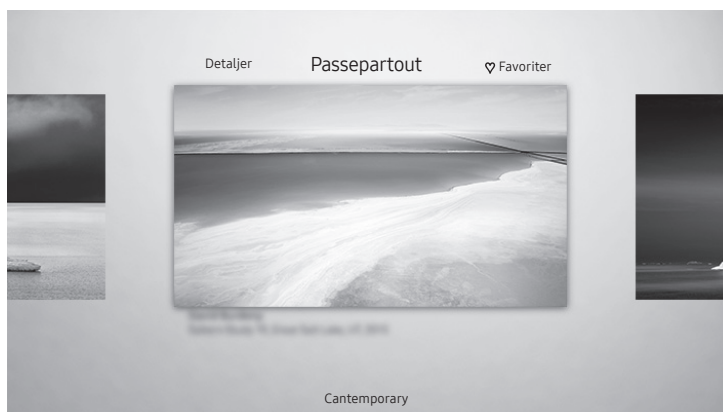

1. Använd pilknapparna på fjärrkontrollen för att gå till **Konstbutik**.
2. Använd pilknapparna på fjärrkontrollen för att gå till **Medlemskap**.
3. Följ anvisningarna på skärmen för att ange medlemskapsinformation.

## Ställa in den valda bildens stil



- Bilden på tv:n kan skilja sig från bilden ovan beroende på modell och geografiskt område.

Använd sedan pilknapparna på fjärrkontrollen för att gå till **Alternativ+** längst uppe på skärmen. Du kan använda följande menyer:

- **Detaljer**  
Du kan söka mer information om bilden.
- **Fotofilter**  
Du kan använda det valda filtrets effekt för bilden enligt dina inställningar.
  - Den här funktionen är bara tillgänglig för sparade bilder på **Mina foton**.
- **Passepartout**  
Du kan använda olika marginalstilar och färger för bilden enligt dina inställningar.
  - Den här funktionen är bara tillgänglig för sparade bilder på **Mina foton**.
- **Favorit**  
Du kan ställa in (eller inte ställa in) en bild som du vill ha som favoritobjekt genom att trycka på knappen **Välj** på fjärrkontrollen. Visa en lista över objekt som har ställts in som dina favoriter i **Min samling > Favoriter**.
  -  **Favorit**: Inte inställd som favorit.
  -  **Favorit**: Inställd som favorit.

### Använd en marginalstil och en färg för en bild

1. Genom att använda pilknapparna på fjärrkontrollen för att gå till bilden vars marginalstil och färg du vill ändra går du till **Alternativ+** längst uppe på skärmen och sedan väljer du **Passepartout**.
2. Använd pilknapparna på fjärrkontrollen för att välja marginalstil och färg du vill ha.
3. Ändra marginalstil och färg, och tryck sedan på knappen **Välj** för att flytta fokus till bilden.
  - Om du endast vill ändra antingen kantstil eller färg ändrar du den och trycker sedan på knappen **Välj** för att spara ändringarna.
4. För att spara vald marginalstil och -färg, tryck på knappen **Välj** igen.
  - Om du trycker på knappen  för att avsluta sparas inte marginalstilen och färgen som du ändrade.



## Ställa in Konst-läget

I Konst-läget använder du riktningknapparna på fjärrkontrollen för att gå till menyalternativet **Inställningar** längst ned. Du kan justera följande funktioner:

- **Ljusstyrka**  
Använd pilknapparna på fjärrkontrollen för att gå till **Ändra** längst upp och tryck sedan på knappen **Välj**. På nästa skärm, justera bildens ljusstyrka. När du har valt önskade inställningar, tryck på knappen **Välj** på fjärrkontrollen.
  - För att omedelbart ställa in **Ljusstyrka** när du är i **Konst-läget** trycker du på knappen  på fjärrkontrollen.
- **Strömsparläge efter**  
Om ingen rörelse detekteras runt tv:n under angiven tid slås tv:n av automatiskt. Använd pilknapparna på fjärrkontrollen för att gå till de översta objekten. När du har valt önskad tid, tryck på knappen **Välj** på fjärrkontrollen.
- **Rörelsedetektor**  
Rörelsedetekteringsfunktionens känslighet kan justeras. Använd pilknapparna på fjärrkontrollen för att gå till de översta objekten. När du har valt önskad känslighet, tryck på knappen **Välj** på fjärrkontrollen.
- **Night Mode**  
När den här funktionen slås på slås tv:n av automatiskt om inget ljus detekteras runt tv:n. Använd pilknapparna på fjärrkontrollen för att gå till de översta objekten och slå sedan på eller av den här funktionen.

## Ta bort bilder från Min samling

Du kan ta bort de sparade bilderna från **Min samling**.

1. Använd pilknapparna på fjärrkontrollen för att gå till **Min samling**.
2. Använd riktningknapparna på fjärrkontrollen för att gå till **Favoriter** eller **Mina foton**.
3. Använd sedan pilknapparna på fjärrkontrollen för att gå till **Alternativ+** längst uppe på skärmen.
4. Flytta fokus till **Ta bort** och tryck sedan på **Välj**-knappen på fjärrkontrollen.
5. Använd sedan pilknapparna på fjärrkontrollen för att gå till en bild och tryck sedan på knappen **Välj**.
  - Du kan välja flera bilder.
6. Använd sedan pilknapparna på fjärrkontrollen för att gå till **Ta bort valda** längst upp på skärmen och tryck sedan på knappen **Välj**.

## Använda Konst-läget med SmartThings-appen

När du har installerat SmartThings-appen på den mobila enheten kan du använda följande funktioner:

Hämta SmartThings-appen från Google Play Butik, Samsung Apps eller App Store.

- Funktionerna eller terminologin kan variera beroende på versionen av SmartThings-appen.
- På surfplattor stöds inte alltid **Konst-läget**s funktioner av SmartThings-appen.
  - Välja bilder
  - Prenumerera på **Medlemskap i Konstbutiken**
  - Skapa Collage: Kombinera flera bilder till ett collage.
  - Använda marginalstilar och färger på bilder
  - Ställa in innehållet för läget **Konst**
  - Ställa in Sleep After: Om ingen rörelse identifieras under tidsperioden som har angetts i **Konst-läget** stängs tv:n av automatiskt.
  - Ställa in Night Mode: Ställ in The Frame så att den automatiskt stängs av om inget ljus detekteras i rummet.
  - Ställa in Rörelsedetektor: Ställ in sensorns känslighet så att tv:n slås på automatiskt när rörelse identifieras i **Konst-läget**.

## 05 Styra externa enheter med en Samsung-fjärrkontroll med hjälp av Inställning av universalfjärrkontroll

 > Källa > Inställning av universalfjärrkontroll

Med universalfjärrkontrollfunktionen kan du med TV:ns fjärrkontroll styra kabelboxar, Blu-ray-spelare, hemmabiosystem och andra externa enheter som är anslutna till TV:n.

Mer information om hur du använder universalfjärrkontrollen finns i e-Manual-kapitlet "Guide > Fjärrkontroll och kringutrustning > Styra externa enheter med en Samsung-fjärrkontroll med hjälp av Inställning av universalfjärrkontroll".

- Vissa externa enheter som är anslutna till tv:n stöder eventuellt inte universalfjärrkontrollsfunktionen.
- Om du vill konfigurera universalfjärrkontrollen med ett IR-kommando, ansluter du One Connect till One Connect-porten.
- Placera de anslutna enheterna nära One Connect och se till att det inte finns några hinder framför enheterna.

# 06 Samsung Smart Remote

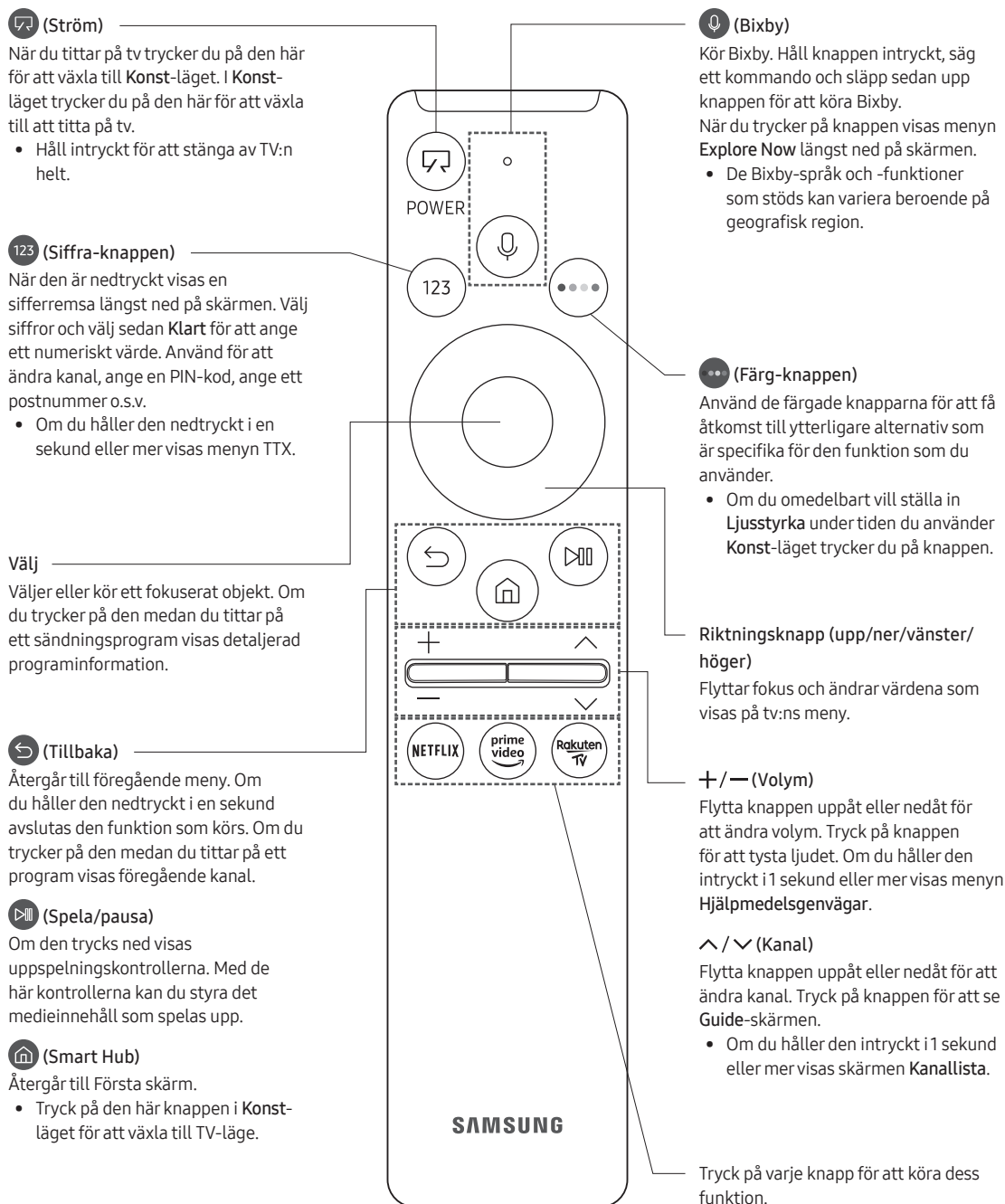

## Om knapparna på din Samsung Smart Remote

- Bilderna, knapparna och funktionerna på din Samsung Smart Remote kan variera beroende på modell.
- Inställning av universalfjärrkontroll-funktionen fungerar normalt endast när den Samsung Smart Remote som medföljer tv:n används.

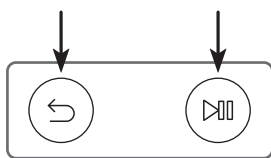

## Parar ihop TV:n med Samsung Smart Remote



När du slår på tv:n för första gången paras Samsung Smart Remote ihop med tv:n automatiskt. Om Samsung Smart Remote inte paras ihop med tv:n automatiskt ska du rikta den mot fjärrkontrollsensorn på tv:n och sedan trycka på och hålla ned knapparna som är märkta med  och  i bilden till vänster samtidigt i 3 sekunder eller mer.

## Sätta i batterier i Samsung Smart Remote

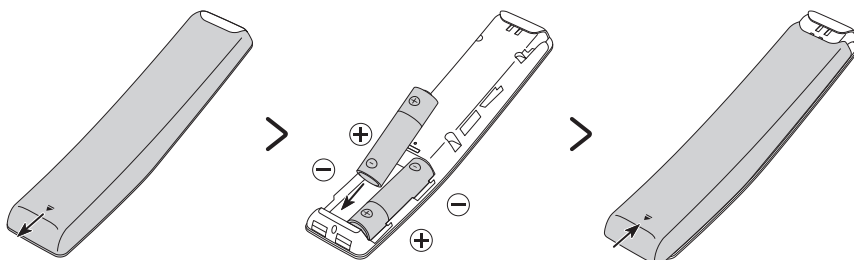

Installera batterierna genom att skjuta den bakre luckan i pilens riktning så som visas längst ned på bilden och sedan sätta i batterierna så som visas på bilden. Se till att de positiva och negativa polerna är vända åt rätt håll. Stäng den bakre luckan enligt bilden.

- Alkaliska batterier rekommenderas för längre batteritid.

## 07 Köra Startinställningar

När du startar din tv för första gången startar den omedelbart Startinställningar. Startinställningar låter dig konfigurera grundinställningar för att tv:n ska fungera, såsom sändarmottagning, kanalsökning och nätverksanslutning, på en gång.

- Innan du startar Startinställningar, anslut externa enheter först.
- Om du vill använda tv:ns smarta funktioner måste tv:n vara ansluten till internet.
- Om du vill utföra Startinställningar genom att använda appen SmartThings måste du ansluta din mobila enhet via Wi-Fi.
- Om popup-fönstret för inställningar inte visas automatiskt i appen SmartThings på din mobila enhet ska du fortsätta konfigurationen manuellt efter att ha lagt till tv:n med hjälp av **Lägg till enhet** på instrumentpanelen i appen SmartThings.
- Appen SmartThings är tillgänglig för mobila enheter som kör Android 6.0 eller högre och iOS 10 eller högre.
- Ljud kan höras tillfälligt när tv:n kommunicerar med mobila enheter.

Du kan också starta Startinställningar genom att använda tv:ns meny (🏠 > ⚙️ **Inställningar** > **Allmänna** > **Återställ**).

Följ anvisningarna som visas på skärmen Startinställningar och konfigurera tv:ns grundinställningar för att passa din visningsmiljö.

## Använda tv:ns TV-kontroll

Du kan slå på tv:n med TV-kontroll-knappen längst ned på tv:n och sedan använda **Kontrollmeny**. **Kontrollmeny** visas när du trycker på knappen TV-kontroll medan tv:n är på. Mer information om dess användning hittar du på bilden nedan.

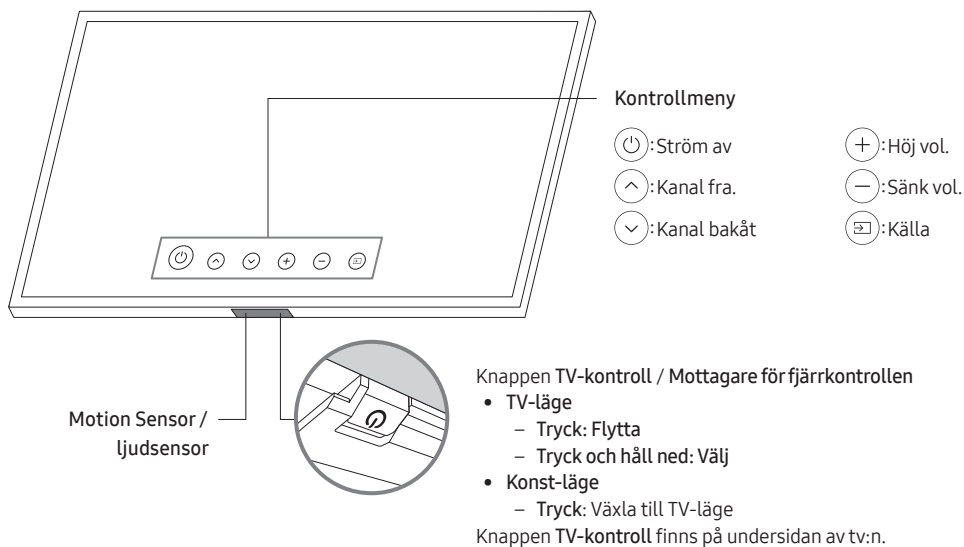

- När du trycker på knappen **TV-kontroll** ska du vara försiktig så du inte trycker på rörelsesensorn nära den.
- I **Konst-läget** förblir strömindikatorn längst ned på tv:n avstängd.
- Efter att du har avlägsnat Customizable Frame (säljs separat) från tv:n ska du trycka upp fjärrkontrollens sensor så att den går tillbaka till det ursprungliga läget.
  - Tryck inte upp fjärrkontrollens sensor kraftigt. Det finns risk för skada.

## Ställa in ljudsensorn

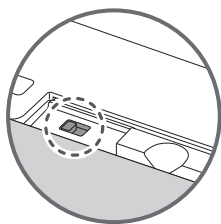

Du kan slå på eller av ljudsensorn genom att använda dess knapp längst ner på tv:n.

När tv:n är på kan du trycka knappen åt vänster för att slå på ljudsensorn eller åt höger för att slå av den.

Se popup-fönstret på tv:n för att kontrollera om ljudsensorn är på- eller avslagen.

- Ljudsensorns position och form kan variera beroende på modell.
- Under analys med data från ljudsensorn sparas inte datan.

## 08 Ansluta till ett nätverk

Genom att ansluta TV:n till ett nätverk kan du få åtkomst till onlinetjänster, t.ex. Smart Hub, samt programuppdateringar.

### Nätverksanslutning – Trådlös

Anslut tv:n till internet med en trådlös åtkomstpunkt eller ett modem.

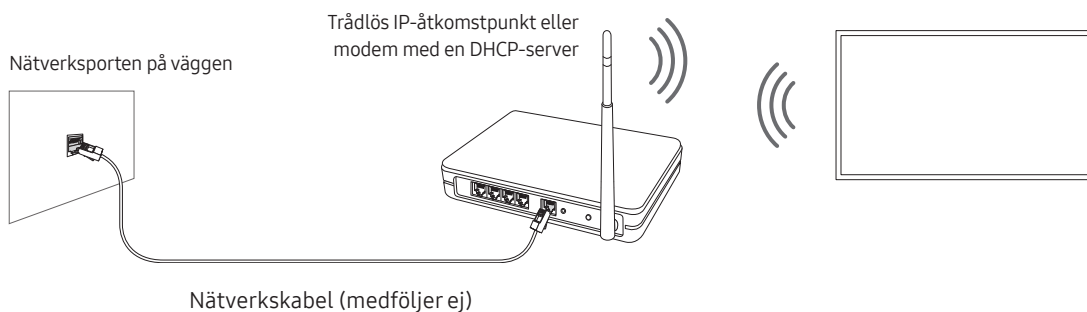

### Nätverksanslutning – Kabel

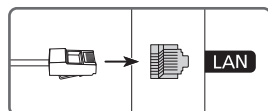

Anslut TV:n till nätverket med en nätverkskabel.

- Använd en Cat 7-kabel (\*STP-typ) för anslutningen.  
\* Shielded Twisted Pair



# 09 Felsökning och underhåll

## Felsökning

Om TV:n verkar ha problem ska du först kontrollera listan över möjliga problem och lösningar. Alternativt, se avsnittet Felsökning eller Vanliga frågor och svar i e-Manual. Om ingen av de här felsökningstipsen stämmer ska du besöka "www.samsung.com" och klicka på Support eller kontakta Samsung-servicecentret som anges i listan på baksidan av bruksanvisningen.

- Den här TFT LED-panelen består av underpixlar som kräver sofistikerad teknik för tillverkning. Det kan dock finnas några få ljusa eller mörka pixlar på skärmen. Dessa pixlar har ingen inverkan på produktens prestanda.
- För att hålla din tv i ett optimalt tillstånd ska du uppgradera till den senaste programvaran. Använd funktionen **Uppdatera nu** eller **Automatisk uppdatering** i tv-menyn (🏠 > ⚙️ **Inställningar** > **Support** > **Programvaruuppdatering** > **Uppdatera nu** eller **Automatisk uppdatering**).

### Det går inte att slå på TV:n.

- Se till att strömsladden sitter fast ordentligt i One Connect och vägguttaget.
- Kontrollera att vägguttaget fungerar och att strömindikatorn längst ner på tv:n är tänd och lyser med ett fast rött sken.
- Prova att trycka på knappen **TV-kontroll** längst ned på tv:n för att säkerställa att problemet inte är i fjärrkontrollen. Om tv:n slås på ska du se avsnittet "Fjärrkontrollen fungerar inte".

### Det finns ingen bild/video/ljud eller visas en förvrängd bild/video/ljud från en extern enhet eller Svag eller ingen signal på tv:n, eller hittar du inte någon kanal.

- Kontrollera att anslutningen till enheten är korrekt och att alla kablar är ordentligt inkopplade.
- Ta bort och återanslut alla kablar som är anslutna till tv:n och de externa enheterna. Prova om möjligt med nya kablar.
- Kontrollera att rätt ingångskälla har valts (🏠 > ➡️ **Källa**).
- Utför en självdiagnos på tv:n för att fastställa om problemet orsakas av tv:n eller enheten (🏠 > ⚙️ **Inställningar** > **Support** > **Skötsel av enhet** > **Självdiagnos** > **Bildtest** eller **Ljudtest**).
- Om testresultaten är normala ska du starta om de anslutna enheterna genom att koppla bort varje enhets strömsladd och sedan koppla in den igen. Om problemen kvarstår ska du läsa anslutningsguiden i bruksanvisningen till den anslutna enheten.
- Om du inte använder en kabel- eller satellitbox och tv:n tar emot tv-signaler från en antenn eller ett vägguttag ska du köra **Autoinställning** för att söka efter kanaler (🏠 > ⚙️ **Inställningar** > **Utsändning** > **Inställning av autoinställning**) > **Autoinställning**.
  - **Inställning av autoinställning** visas kanske inte beroende på modell eller geografiskt område.
  - Om du använder en kabel- eller satellitbox ska du läsa bruksanvisningen till kabel- eller satellitboxen.

## CI+ fungerar inte.

- Din Samsung TV efterlever CI+ 1.4-standarderna.
- När en CI+ Common Interface-modul är inkompatibel med den här enheten ska du ta bort modulen och kontakta tjänsteleverantören av CI+ för hjälp.

## Fjärrkontrollen fungerar inte.

- Kontrollera om strömindikatorn längst ned på tv:n blinkar när du trycker på fjärrkontrollens strömknapp. Om den inte gör det ska du byta batterierna i fjärrkontrollen.
- Se till att batterierna installeras med polerna (+/-) åt rätt håll.
- Prova att rikta fjärrkontrollen direkt mot tv:n på 1,5-1,8 m avstånd.
- Om en Samsung Smart Remote (Bluetooth-fjärrkontroll) medföljde tv:n ska du se till att para ihop fjärrkontrollen med tv:n.

## Kabel- eller satellitboxens fjärrkontroll slår inte på eller av tv:n och justerar inte heller volymen.

- Programmera kabel- eller satellitboxens fjärrkontroll så att den fungerar med tv:n. Mer information om SAMSUNG TV-koden finns i bruksanvisningen till kabel- eller satellitboxen.

## Tv-inställningarna försvinner efter 5 minuter.

- Tv:n är i Återförsäljarläge. Ändra Användarläge i menyn Allmänna till Hemmaläge (🏠 > ⚙️ Inställningar > Allmänna > Systemhanterare > Användarläge > Hemmaläge).



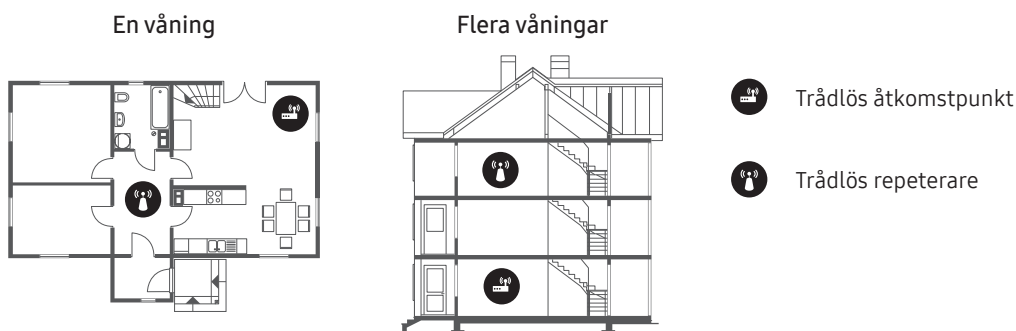

## Oregelbundet Wi-Fi

- Se till att tv:n har en nätverksanslutning (🏠 > ⚙️ Inställningar > Allmänna > Nätverk > Nätverksstatus).
- Kontrollera att Wi-Fi-lösenordet har angetts korrekt.
- Kontrollera avståndet mellan tv:n och modemmet eller åtkomstpunkten. Avståndet ska inte överstiga 15,2 m.
- Minska störningar genom att stänga av eller inte använda trådlösa enheter. Kontrollera även att det inte finns några hinder mellan tv:n och modemmet eller åtkomstpunkten. (Wi-Fi-styrkan kan bli svagare av apparater, trådlösa telefoner, stenväggar/eldstäder o.s.v.)





- Kontakta din internetleverantör (ISP) och be dem återställa nätverkskretsen för att återregistrera MAC-adressen på det nya modemmet eller åtkomstpunkten och tv:n.







## Problem med videoappar (YouTube o.s.v.)

- Ändra DNS till 8.8.8.8. Välj  >  Inställningar > Allmänna > Nätverk > Nätverksstatus > IP-inst. > DNS-inst. > Ange manuellt > DNS-server > ange 8.8.8.8 > OK.
- Återställ genom att välja  >  Inställningar > Support > Skötsel av enhet > Självdiagnos > Återställ Smart Hub.

## TV:n förblir påslagen eller slås inte på automatiskt.

- Om omgivningen är för mörk eller för ljus kanske inte rörelsesensorn fungerar normalt. Rörelsesensorns prestanda kan påverkas av installationsmiljön (höjd, lutning, hinder). Om kläderna du har på dig eller din hud påminner om omgivningen kanske rörelsesensorn inte fungerar som den ska.
- TV:n svarar på alla visuella ändringar runt sig (lampor, bildskärmar, hundar, förändringar ute och andra händelser). Du kan justera responsnivån genom att justera rörelsedetekteringskänsligheten.  
( >  Konst > Inställningar > Rörelsedetektor)

## Säkerhetsföreskrifter vid användning av Konst-läget

- Rörelsesensorn sitter på tv:ns undersida. Blockera inte sensorn framför TV:n. Rörelsesensorn, samt skärmens ljusstyrka och ton kan påverkas.
- Konst-läget använder algoritmer för att minimera inbrända bilder som kan uppstå när stillbilder visas på skärmen under en lång tidsperiod.
- Prestandan i sensorn kan variera beroende på TV-installation och användarmiljö.
  - Skärmens ljusstyrka och färgton kan påverkas beroende på färgen på golvet där tv:n står.
  - I en miljö där speciella ljuskällor utöver standardljuskällor (halogen, lysrör) används kan sensorn avvika i rörelseidentifiering, beroende på positioner, typer och antal ljuskällor.
  - Om omgivningen för TV:n är för mörk eller för ljus kanske inte skärmens ljusstyrka eller sensorn fungerar normalt.
  - Om TV:n installerats för högt eller för lågt kanske inte sensorn fungerar normalt.
  - Rörelsesensorn kan känna av en rörelse från en blinkande LED-lampa, en hund, en bil som rör sig utanför fönstret, eller ett annat förhållande, och starta funktionen.
- Beroende på Autoavstängning ( >  Inställningar > Allmänna > Ekolösning > Autoavstängning)- funktionsinställningarna kan tv:n stängas av om ingen användarinmatning sker i Konst-läget, exempelvis inmatningar från fjärrkontrollen.
- Funktionen  >  Inställningar > Allmänna > Systemhanterare > Tid > Sovtimer och Sluttid fungerar inte i Konst-läget.
- Funktionen  >  Inställningar > Allmänna > Systemhanterare > Tid för autoskydd fungerar inte i Konst-läget.

## Vad är Fjärrsupport?

Tjänsten för Samsung Fjärrsupport erbjuder personlig support från en Samsung-tekniker som via fjärrstyrning kan:

- Ställa diagnos för tv:n
- Justera tv-inställningarna åt dig
- Utföra en fabriksåterställning av tv:n
- Installera rekommenderade firmware-uppdateringar

## Hur fungerar Fjärrsupport?

Du kan enkelt få tjänsten Samsung Fjärrsupport för tv:n:

1. Kontakta Samsung-servicecentret och be om fjärrsupport.
2. Öppna menyn på din tv och gå till menyn **Support**. (🏠 > ⚙️ **Inställningar** > **Support**)
3. Välj **Fjärrhantering** och läs och godkänn sedan serviceavtalen. När PIN-skärmen visas ger du tekniker PIN-koden.
4. Tekniker får då tillgång till din tv.

## Ekosensor och skärmljusstyrka



Ekosensorn justerar ljusstyrkan på tv:n automatiskt. Den här funktionen mäter ljuset i rummet och optimerar ljusstyrkan för tv:n automatiskt för att minska strömförbrukningen. Om du vill inaktivera den går du till 🏠 > ⚙️ **Inställningar** > **Allmänna** > **Ekolösning** > **Identifiering av omgivningsljus**.

- Om skärmen är för mörk när du tittar på tv:n i en mörk omgivning kan det bero på funktionen **Identifiering av omgivningsljus**.
- Ekosensorn sitter på tv:ns undersida. Blockera inte sensorn med något objekt. Det kan minska bildens ljusstyrka.

## Byta tv:ns lösenord

🏠 > ⚙️ Inställningar > Allmänna > Systemhanterare > Ändra PIN

1. Kör Ändra PIN och ange det aktuella lösenordet i lösenordsfältet. Standardlösenordet är "0000" (Frankrike: "1111").
2. Ange ett nytt lösenord och skriv in det igen för att bekräfta. Lösenordsändringen är klar.
  - Om du har glömt PIN-koden trycker du på knapparna i följande ordning för att återställa PIN-numret till "0000" (Frankrike: "1111"):

På Samsung Smart Remote: Välj knappen +/— (Volym). > Höj vol. > ⏪ > Sänk vol. > ⏩ > Höj vol. > ⏪.

## Skötsel av TV:n

- Om en etikett har satts fast på TV-skärmen kan det fastna rester efter att du har tagit bort etiketten. Rengör resterna innan du tittar på TV.
- Exteriören och skärmen på TV:n kan repas under rengöring. Se till att du torkar utsidan och skärmen försiktigt med en mjuk trasa, för att förhindra repor.
- Spruta inte vatten eller vätska direkt på TV:n. All vätska som tränger in i produkten kan orsaka fel, brand och elektrisk kortslutning.
- Gör rent tv:n genom att stänga av den och sedan försiktigt torka bort fläckar och fingeravtryck på panelen med en mikrofibertrasa. Rengör tv:ns panel eller stomme med en mikrofibertrasa som har doppats i lite vatten. Därefter torkar du bort fukt med en torr trasa. När du rengör ska du inte trycka för hårt på ytan eftersom det kan skada panelen. Använd aldrig antändbara vätskor (bensen, thinner o.s.v.) eller ett rengöringsmedel. För envisa fläckar ska du spruta en liten mängd skärmrengöringsmedel på trasan och sedan använda trasan för att torka bort fläckarna.

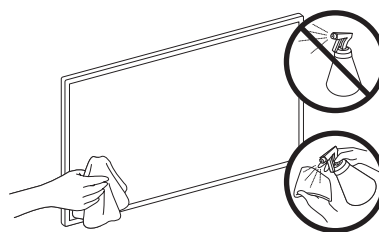

# 10 Specifikationer och annan information

## Specifikationer

Modellnamn	QE43LS03T	QE50LS03T
Skärmupplösning	3840 x 2160	3840 x 2160
Skärmstorlek	43 tum	50 tum
Mätt diagonalt	108 cm	125 cm
Ljud (utgång)	20 W	20 W
Mått (B x H x D)		
Stomme	966,6 x 555,3 x 45,8 mm	1121,2 x 642,3 x 45,8 mm
Med stativ	966,6 x 602,4 x 213,9 mm	1121,2 x 689,4 x 213,9 mm
Vikt		
Utan stativ	11,0 kg	13,3 kg
Med stativ	11,2 kg	13,6 kg
Modellnamn	QE55LS03T	QE65LS03T
Skärmupplösning	3840 x 2160	3840 x 2160
Skärmstorlek	55 tum	65 tum
Mätt diagonalt	138 cm	163 cm
Ljud (utgång)	40 W	40 W
Mått (B x H x D)		
Stomme	1235,0 x 706,3 x 45,8 mm	1453,9 x 829,4 x 45,8 mm
Med stativ	1235,0 x 753,4 x 213,9 mm	1453,9 x 876,5 x 290,8 mm
Vikt		
Utan stativ	19,2 kg	25,2 kg
Med stativ	19,4 kg	25,5 kg
Modellnamn	QE75LS03T	
Skärmupplösning	3840 x 2160	
Skärmstorlek	75 tum	
Mätt diagonalt	189 cm	
Ljud (utgång)	40 W	
Mått (B x H x D)		
Stomme	1679,6 x 957,7 x 49,9 mm	
Med stativ	1679,6 x 1005,1 x 304,9 mm	
Vikt		
Utan stativ	38,8 kg	
Med stativ	39,2 kg	

## Miljöfaktorer

Temperatur vid drift	10°C till 40°C (50°F till 104°F)
Luftfuktighet vid drift	10% till 80%, icke-kondenserande
Temperatur vid förvaring	-20°C till 45°C (-4°F till 113°F)
Luftfuktighet vid förvaring	5 % till 95 %, icke-kondenserande

- Designen och specifikationerna kan ändras utan föregående meddelande.
- Information om effektspecifikationer och effektförbrukningen finns på etiketten som sitter på produkten.
- Vanlig strömförbrukning mäts i enlighet med IEC 62087.
- Du hittar etiketten fäst på botten av One Connect.
- Du hittar etiketten fäst på baksidan av tv:n. (Hos vissa modeller hittar du etiketten inuti terminalskyddet.)

## Minska strömförbrukningen

När du stänger av TV:n övergår den till standby-läget. I Standby-läget fortsätter den att förbruka lite ström. För att minska strömförbrukningen ska du koppla ur strömsladden när du inte ska använda TV:n under en längre tid.

## Licenser



The terms HDMI and HDMI High-Definition Multimedia Interface, and the HDMI Logo are trademarks or registered trademarks of HDMI Licensing LLC in the United States and other countries.

## Rekommendation – Endast EU



Härmed intygar Samsung Electronics att denna utrustning uppfyller direktiv 2014/53/EG.

Den fullständiga texten av EU-konformitetsförklaringen finns på följande webbadress: <http://www.samsung.com> gå till support och ange modellnamnet.

Den här utrustningen kan användas i alla EU-länder.

5 GHz WLAN(Wi-Fi)-funktionen på den här utrustningen får endast användas inomhus.

BT max sändarkraft: 100mW at 2,4 GHz–2,4835 GHz

Wi-Fi max sändarkraft: 100 mW vid 2,4GHz–2,4835 GHz, 200 mW vid 5,15GHz–5,25GHz, 100 mW 5,25 GHz–5,35 GHz & 5,47 GHz–5,725 GHz

Information om Samsungs miljöinsatser och produktspecifika regleringskrav, t. ex. REACH, WEEE, batterier finns på [http://www.samsung.com/uk/aboutsamsung/samsungelectronics/corporatecitizenship/data\\_corner.html](http://www.samsung.com/uk/aboutsamsung/samsungelectronics/corporatecitizenship/data_corner.html)

**VARNING – FÖR ATT FÖRHINDRA RISK FÖR BRAND, SKA DU ALLTID FÖRVARA LJUS OCH ANDRA ÖPPNA ELDLÅGOR PÅ AVSTÅND FRÅN PRODUKTEN.**



### **Korrekt avfallshandling av produkten (Elektriskt & elektroniskt avfall)** (Tillgängligt i länder med separata insamlingsystem)

Märkningen på produkten, tillbehören eller dokumentationen anger att produkten och dess elektroniska tillbehör (t.ex. laddare, headset, USB-kabel) inte får slängas i hushållssoporna vid livsslut. För att förhindra skada på miljön eller den mänskliga hälsan är det viktigt att sortera utrustningen från andra typer av avfall.

Hemmaanvändare skall antingen kontakta sin återförsäljare, eller den lokala renhållningsmyndigheten för att få information om hur och var de kan göra sig av med produkten på ett säkert sätt.

Företagsanvändare skall kontakta sina leverantörer och kontrollera vilka regler som anges på köpekontraktet. Den här produkten och dess elektroniska tillbehör får inte blandas med andra kommersiella avfallstyper.



### **Korrekt avfallshandling av batterierna i den här produkten** (Tillgängligt i länder med separata insamlingsystem)

Märkningen på batteriet, bruksanvisningen eller förpackningen anger att batteriet i den här produkten inte får slängas bland hushållssoporna vid livsslut. Om märkning med de kemiska symbolerna Hg, Cd eller Pb finns anger det att batteriet innehåller kvicksilver, kadmium eller bly som överskrider referensnivåerna enligt EU-direktivet 2006/66. Om batterierna inte avfallshandteras på rätt sätt kan de orsaka skador på den mänskliga hälsan eller på miljön.

För att skydda våra naturresurser och främja återvinning ska batterierna lämnas till det lokala batteriinsamlingsystemet.



Den här sidan har  
avsiktligen lämnats tom.

# Før du læser denne brugervejledning

Denne brugervejledning og en integreret e-Manual følger med tv'et.

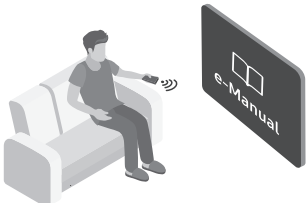

Gennemgå følgende, før du læser denne brugervejledning:

	<b>Brugervejledning</b>	Læs den medfølgende brugervejledning for at se oplysningerne om produktsikkerhed, installation, tilbehør, indledende konfiguration og produktspecifikationer.
	<b>e-Manual</b>	Læs produktets integrerede e-Manual for at få mere at vide om dette tv. <ul style="list-style-type: none"><li>• Du åbner e-Manual, 🏠 &gt; ⚙️ Indstillinger &gt; Support &gt; Åbn e-Manual</li></ul>



På webstedet ([www.samsung.com](http://www.samsung.com)) kan du downloade brugervejledninger og se indholdet på din pc eller mobile enhed.

## Sådan lærer du hjælpefunktionerne i e-Manualen at kende

- Fra visse menuskærme er der ikke adgang til e-Manualen.

	<b>Søg</b>	Vælg et element på resultatlisten for at indlæse den tilhørende side.
<b>A-Z</b>	<b>Indeks</b>	Vælg et nøgleord for at navigere til den relevante side. <ul style="list-style-type: none"><li>– Menuerne vises muligvis ikke, afhængigt af det geografiske område.</li></ul>
	<b>Oversigt over websted</b>	Viser listerne for hvert element i e-Manual.
	<b>Senest sete</b>	Vælg et emne på listen med de senest viste emner.







## Sådan lærer du funktionerne på de knapper, der vises på e-Manualens emnesider at kende

	<b>Prøv nu</b>	Giver dig adgang til det pågældende menupunkt og mulighed for at afprøve funktionen med det samme.
	<b>Tilknyt</b>	Få adgang til et understreget emne, som refererer til en e-Manual-side øjeblikkeligt.

# Advarsel! Vigtige sikkerhedsinstruktioner

Læs sikkerhedsinstruktionerne, inden du anvender dit tv.

Se tabellen herunder for en forklaring på symboler, der kan forekomme på dit Samsung-produkt.

<b>FORSIGTIG</b>			
<b>RISIKO FOR ELEKTRISK STØD. MÅ IKKE ÅBNES.</b>		Klasse II-produkt: Dette symbol angiver, at der ikke kræves en sikkerhedsforbindelse til elektrisk jord (jordforbindelse). Hvis dette symbol ikke findes på et produkt med en ledning til elnettet, SKAL produktet have en pålidelig forbindelse til beskyttende jordforbindelse.	
FORSIGTIG: BAGPANELET MÅ IKKE FJERNES, DA DER ER RISIKO FOR ELEKTRISK STØD. DER ER INGEN INDVENDIGE DELE, DER KAN REPARERES AF BRUGEREN. ALLE REPARATIONER SKAL OVERLADES TIL KVALIFICERET PERSONALE.		Vekselstrømsspænding: Nominel spænding, der er mærket med dette symbol, er vekselstrømsspænding.	
	Dette symbol indikerer, at der findes højspænding inden i. Det er farligt med enhver form for kontakt med nogen intern del i dette produkt.		Jævnstrømsspænding: Nominel spænding, der er mærket med dette symbol, er jævnstrømsspænding.
	Dette symbol angiver, at vigtige dokumenter om betjening og vedligeholdelse er vedlagt dette produkt.		Advarsel. Se brugervejledning: Dette symbol anmoder brugeren om, at se brugervejledningen for yderligere sikkerhedsrelaterede oplysninger.

- Åbningerne i kabinettet, på bagsiden eller i bunden skal sørge for nødvendig ventilation. For at sikre apparatets korrekte funktion og beskytte det mod overophedning må disse åbninger aldrig blokeres eller tildækkes.
  - Placer ikke apparatet på et sted med begrænset plads, som f.eks. en bogreol eller indbygget skab, med mindre der er sørget for passende ventilation.
  - Placer ikke apparatet i nærheden af eller over en radiator eller varmeovn, eller hvor det er udsat for direkte sollys.
  - Anbring ikke en beholder (vaser mv.) med vand på dette apparat, da dette kan medføre risiko for brand eller elektrisk stød.
- Udsæt ikke dette apparat for regn, og anbring det ikke tæt på vand (tæt ved et badekar, vaskekumme, køkkenvask eller vaskebalje, i en våd kælder eller tæt på en swimmingpool osv.). Hvis dette apparat ved en fejl bliver vådt, så fjern strømskikket, og kontakt straks en autoriseret forhandler.
- Dette apparat bruger batterier. Der kan findes miljøbestemmelser, hvor du bør, som kræver, at disse batterier bortskaffes særskilt. Kontakt dine lokale myndigheder for information om bortskaffelse eller genbrug.
- Overbelast ikke stikkontakter, forlængerledninger eller adaptere over deres kapacitet, da dette kan medføre brand eller elektrisk stød.
- Strømkabler skal anbringes, så de ikke bliver trådt på eller bliver klemt af ting, der placeres ovenpå eller op mod dem. Vær særlig forsigtig med kablernes stikende, ved stikkontakter i væggen og punktet, hvor ledningen fører ind i apparatet.

- For at beskytte apparatet under tordenvej, eller når det efterlades uden opsyn og ude af brug i længere tid, skal stikket trækkes ud af stikkontakten og forbindelsen til antenne eller kabelsystem skal afbrydes. Det forhindrer skader fra lynnedslag og overspænding på strømforsyningsnettet.
- Inden du slutter vekselstrømkablet til jævnstrømsadapterstikket, skal du tjekke, at spændingsangivelsen på jævnstrømsadapteren svarer til den lokale strømspænding.
- Stik aldrig metalgenstande ind i åbningerne på dette apparat. Denne kan medføre fare for elektrisk stød.
- For at undgå elektrisk stød må du aldrig røre ved noget inde i dette apparat. Kun en kvalificeret tekniker må åbne apparatet.
- Tjek, at strømkablets stik er sat helt ind og sidder godt fast. Træk altid i stikket, når kablet fjernes fra stikkontakten i væggen. Træk aldrig i strømkablet. Rør ikke ved strømkablet med våde hænder.
- Hvis dette apparat ikke fungerer normalt, specielt hvis der kommer unormale lyde eller lugte fra det: Frakobl det straks, og kontakt en autoriseret forhandler eller et Samsung-servicecenter.
- Sørg for at trække strømstikket ud af stikkontakten, hvis tv'et ikke bruges, eller hvis du forlader dit hjem i en længere periode (specielt hvis børn, ældre eller handicappede personer er alene tilbage i hjemmet).
  - Opsamlet støv kan forårsage elektrisk stød, elektrisk lækage eller brand, fordi det kan få strømkablet til at danne gnister og varme eller isoleringen til at forringes.
- Sørg for at kontakte et autoriseret Samsung-servicecenter for at få mere at vide, hvis du ønsker at installere dit tv et sted med meget støv, høje eller lave temperaturer, høj luftfugtighed eller kemiske stoffer, eller hvis det skal være i funktion 24 timer i døgnet, f.eks. i lufthavne, på togstationer osv. I modsat fald kan det medføre alvorlig skade på dit tv.
- Brug kun korrekt jordet stik og stikkontakt.
  - En forkert jordforbindelse kan medføre elektrisk stød eller skade på udstyret. (Kun Klasse I-udstyr.)
- For at slukke komplet for dette apparat skal du fjerne stikket fra stikkontakten. For at sikre, at du hurtigt kan frakoble apparatet, hvis det bliver nødvendigt, skal du sørge for, at stikkontakten og strømstikket er let tilgængelige.
- Opbevar tilbehøret (batterier osv.) et sikkert sted utilgængeligt for børn.
- Undgå at tabe eller slå på apparatet. Hvis produktet bliver beskadiget: Frakobl strømkablet, og kontakt et Samsung-servicecenter.
- Apparatet rengøres ved at trække stikket ud af stikkontakten og tørre det af med en blød, tør klud. Brug ikke kemikalier som f.eks. voks, rensbenzin, sprit, fortyndere, insekticider, luftfriskere, smøremidler eller rengøringsmidler. Disse kemikalier kan beskadige tv'ets udseende eller fjerne påskrifter trykt på produktet.
- Udsæt ikke dette apparat for dryp eller sprøjt.
- Bortskaf ikke batteriet i ild.
- Kortslut ikke, adskil ikke og overophed ikke batterierne.
- **FORSIGTIG:** Der er fare for eksplosion, hvis du udskifter batterierne i fjernbetjeningen med en forkert batteritype. Udskift kun med samme eller tilsvarende type.

\* Figurer og illustrationer i denne brugervejledning er kun til reference og kan afvige fra produktets virkelige udseende. Produktdesign og -specifikationer kan ændres uden varsel.

SNG-sprog (russisk, ukrainsk, kasakhisk) findes ikke for dette produkt, fordi det fremstilles til kunder i EU-området.

# Indhold

	Før du læser denne brugervejledning	2
	Advarsel! Vigtige sikkerhedsinstruktioner	3
<b>01</b>	<b>Hvad er der i kassen?</b>	
<b>02</b>	<b>Tilslutning af tv'et til One Connect</b>	
<b>03</b>	<b>Tv-installation</b>	
	Montering af tv'et på en væg	9
	Sørg for korrekt ventilation til dit tv	10
	Sikkerhedsforanstaltninger: Sådan fastgør du tv'et til væggen, så det ikke falder ned	11
	Forholdsregler ved montering af tv'et på en sokkel	12
<b>04</b>	<b>Sådan bruger du tilstanden Kunst</b>	
	Sådan får du vist billeder	14
	Sådan indstiller du layout for det valgte billede	16
	Sådan konfigurerer du tilstanden Kunst	17
	Brug af Kunst-tilstand med SmartThings-appen	18
<b>05</b>	<b>Kontrollere eksterne enheder med en Samsung-fjernbetjening - Bruge Indstilling af universel fjernbetjening</b>	
<b>06</b>	<b>Samsung Smart-fjernbetjening</b>	
	Få mere at vide om knapperne på Samsung Smart-fjernbetjening	20
	Parring af tv'et med din Samsung Smart-fjernbetjening	21
	Installere batterier i din Samsung Smart-fjernbetjening	21
<b>07</b>	<b>Kør den indledende opsætning</b>	
	Sådan bruger du Tv-fjernbetjening	23
<b>08</b>	<b>Forbindelse til et netværk</b>	
	Netværksforbindelse - trådløs	24
	Netværksforbindelse - kabel	24
<b>09</b>	<b>Problemløsning og vedligeholdelse</b>	
	Problemløsning	25
	Forholdsregler ved brug af tilstanden Kunst	27
	Hver er Fjern-support?	28
	Økosensor og skærmens lysstyrke	28
	Ændring af tv'ets adgangskode.	29
	Pleje af tv'et	29
<b>10</b>	<b>Specifikationer og andre oplysninger</b>	
	Specifikationer	30
	Miljømæssige betragtninger	31
	Nedsættelse af strømforbruget	31
	Licenser	31

# 01 Hvad er der i kassen?

Kontrollér, at følgende dele leveres sammen med dit tv. Kontakt forhandleren, hvis der mangler nogle dele.

- Samsung Smart-fjernbetjening & Batterier (AA x 2)
- Brugervejledning
- Garantibevis/lovgivningsmæssig vejledning (ikke tilgængelig i visse områder)
- One Connect-strømkabel

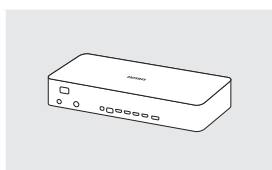

One Connect

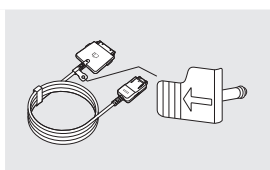

One Invisible  
Connection



Bending Cover

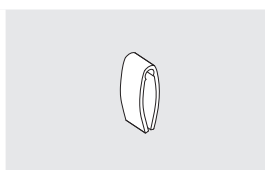

Holder-kabel



Adapter til vægbeslag  
(65"-75": Ikke  
tilgængelig)

- Farve og form på elementer kan variere fra model til model.
- Kabler, der ikke medfølger, kan købes separat.
- Tjek, om noget tilbehør er skjult bag eller inde i emballagematerialerne, når du åbner kassen.

Der kan opkræves et administrationsgebyr i følgende situationer:

- (a) Hvis en tekniker tilkaldes på din foranledning, og der ikke er nogen fejl ved produktet (f.eks. hvis brugeren ikke har læst denne brugervejledning).
- (b) Hvis du indbringer enheden til Samsung-servicecenteret, og der ikke er nogen fejl ved produktet (f.eks. hvis brugeren ikke har læst denne brugervejledning).

Du bliver informeret om størrelsen på administrationsgebyret, inden teknikeren kommer på besøg.



**Advarsel:** Skærme kan beskadiges ved direkte tryk, når de håndteres forkert. Vi anbefaler, at tv'et løftes ved kanterne, som vist.



## 02 Tilslutning af tv'et til One Connect

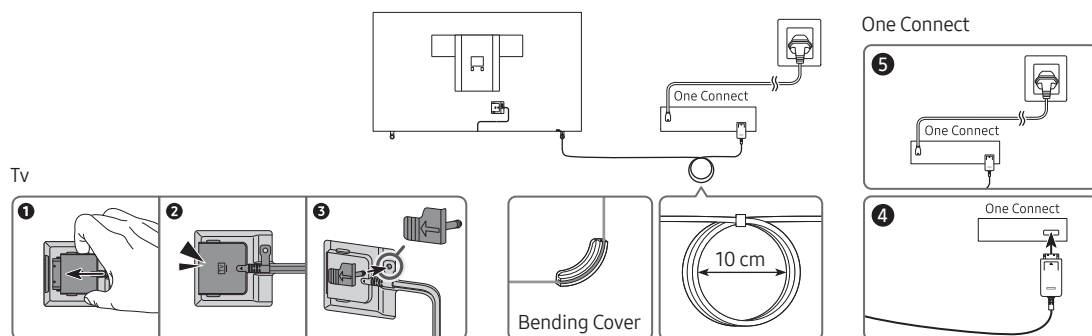

Følg følgende trin for at slutte One Invisible Connection til One Connect og dit tv:

1. Når tv'et er konfigureret og placeret på sin endelige position, skal du slutte One Invisible Connection til One Connect og tv'et som vist trin 1 til 4 herover.  
**ADVARSEL:** Kontroller, at begge stik er tilsluttet korrekt. Hvis et af stikkene ikke er tilsluttet korrekt, er der fare for elektrisk stød.
2. Slut One Connect-strømledningen til One Connect og til en stikkontakt som vist i trin 5 herover.  
**ADVARSEL:** Følg vejledningen nøje. Sørg til sidst for at sætte netledningen i stikkontakten. Tag altid netledningen ud af stikkontakten, før du tager den ud af One Invisible Connection på bagsiden af tv'et eller One Connect.
  - Se den illustrerede Quick Setup Guide for at få flere oplysninger.
3. Slut dine ydre enheder (antenne, kabelboks, Blu-ray-afspiller osv.) til din One Connect. Se Accessory Kit for detaljer.



- Brug ikke One Connect i en position, hvor den vender bunden opad, eller i en opretstående position.
- Når One Invisible Connection tilsluttes, skal der bruges et Bending Cover for at forhindre, at kablet til One Invisible Connection bøjes i en vinkel på 90 grader. Hvis det ikke gøres, kan kablet blive beskadiget.
- Ved tilslutning af One Invisible Connection skal man være opmærksom på formen og størrelsen af stikkene, således at de tilsluttes korrekt. Hvis dette undlades, kan det medføre, at produktet ikke fungerer korrekt.
- Ved tilslutning af Invisible Connection skal man være forsigtig med ikke at sno kablet til One Invisible Connection. Mangel herpå kan medføre, at tv'ets ydeevne forringes, eller at kablet bliver beskadiget.
- Se figuren på forrige side for korrekt placering, når de resterende kabler arrangeres.
- Pas på, at kablerne ikke udsættes for nogen af handlingerne herunder. One Invisible Connection indeholder en strømkreds. Du kan ødelægge kablet og udsætte dig selv for elektrisk stød.
- Håndter din One Connect forsigtigt. Den er tung.



Bøje



Vride



Trækker



Trykke på



Elektrisk stød

#### KLASSE 1 LASERPRODUKT (One Invisible Connection)

- Forsigtig – usynlig laserstråling hvis åben. Undlad at stirre ind i strålen.
  - Undlad at bøje One Invisible Connection-kablet for meget. Klip ikke i kablet.
  - Undlad at placere tunge genstande på kablet.
  - Du må ikke skille kabelstikkene ad.
- Forsigtig – brug af kontroller, justeringer eller gennemførelse af andre procedurer end dem, der er angivet heri, kan medføre udsættelse for skadelig stråling.



## 03 Tv-installation

### Montering af tv'et på en væg



Hvis du monterer dette tv på en væg, skal du følge producentens instruktioner nøje. Hvis tv'et ikke monteres korrekt, kan det glide eller falde ned og forårsage alvorlige personskader hos børn og voksne og alvorlige skader på tv'et.

Modeller, der indeholder adapter til vægbeslag, skal monteres som vist i figuren herunder, inden vægbeslaget monteres.

- Se i monteringsvejledningen, der fulgte med Samsungs vægbeslag.

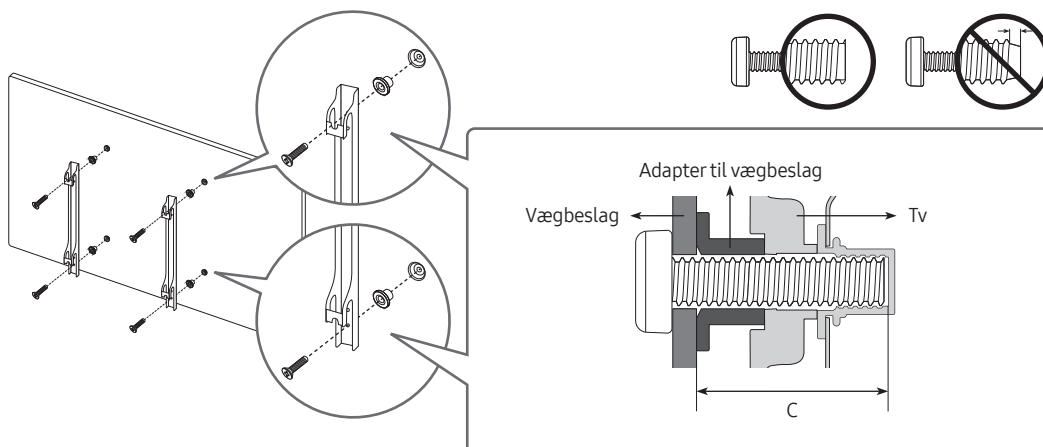

- Formen på adapterne til vægbeslag kan variere, afhængigt af modellen.
  - For 43-50"-modeller kan der kun monteres to vægadaptere, mens der kan monteres fire vægadaptere for 55"-modeller. Der medfølger dog ingen vægadaptere for 65-75"-modeller.
- Samsung Electronics er ikke ansvarlig for nogen skade på produktet eller personskade, hvis du vælger at installere vægbeslaget selv.
  - Du kan montere vægbeslaget på en fast væg, som er vinkelret med gulvet. Inden du monterer vægbeslaget på andre overflader end gips, skal du kontakte din nærmeste forhandler for flere informationer. Hvis du monterer tv'et på et loft eller på en skrån væg, kan det falde ned og medføre personskade.
  - Standarddimensioner til vægbeslag ses i tabellen på den næste side.
  - Hvis du installerer et vægbeslag fra en tredjepart, skal du være opmærksom på, at længden af de skruer, du kan bruge til at montere tv'et på vægbeslaget, fremgår af kolonne C i tabellen på næste side.
  - Når du installerer et vægbeslag, anbefaler vi, at du strammer alle fire VESA-skruer.
  - Hvis du ønsker at installere et vægbeslag, der kun sættes fast i væggen med to skruer, skal du sørge for at bruge et vægbeslag fra Samsung, der understøtter denne type af installation. (Afhængig af det geografiske område har du muligvis ikke mulighed for at købe denne type vægbeslag.)

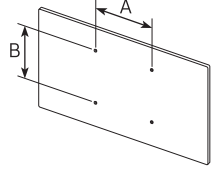
Tv-størrelse i tommer	Specifikation for VESA-skruehul (A * B) i millimeter	C (mm)	Standardskrue	Mængde	
43	200 x 200	24-26	M8	4	
50-55		27-29			
65	400 x 300	24-26			
75	400 x 400	26-28			



Montér ikke dit vægbeslag, mens dit tv er tændt. Dette kan medføre personskaade pga. elektrisk stød.

- Brug ikke skruer, der er længere end standarddimensionerne eller ikke svarer til VESA-standardskruespecifikationer. Skruer, der er for lange, kan medføre skade inde i TV-apparatet.
- For vægbeslag, som ikke opfylder VESA-standardens skruespecifikationer, kan længden af skruerne variere, afhængigt af specifikationerne for vægbeslaget.
- Stram ikke skruerne for kraftigt. Dette kan beskadige produktet eller få produktet til at vælte og medføre personskaade. Samsung er ikke ansvarlig for uheld af denne type.
- Samsung er ikke ansvarlig for skade på produkter eller personskaade, hvis der anvendes andre vægbeslag end VESA eller ikke-specificerede vægbeslag, eller forbrugeren ikke følger installationsvejledningen for produktet.
- Monter ikke TV'et med en hældning større end 15 grader.
- Sørg for, at der er to personer til montering af tv'et på en væg.

## Sørg for korrekt ventilation til dit tv

Når du installerer dit tv og One Connect, skal du holde en afstand på mindst 10 cm mellem din One Connect og andre genstande (vægge, skabe mv.) for at sikre korrekt ventilation. Manglende korrekt ventilation kan medføre brand eller et problem med produktet, der skyldes en forøgelse af dets interne temperatur.

- Når du installerer tv'et på en sokkel eller et vægbeslag, anbefaler vi kraftigt, at du kun anvender dele leveret af Samsung Electronics. Brug af dele leveret af en anden producent kan medføre problemer med produktet eller medføre personskaade, fordi produktet falder ned eller vælter.

## Sikkerhedsforanstaltninger: Sådan fastgør du tv'et til væggen, så det ikke falder ned



**Forsigtig:** Hvis du trækker, skubber eller klatrer på tv'et, kan det vælte ned. I særdeleshed skal du sikre, at børn ikke hænger på eller destabiliserer tv'et. Denne handling kan få tv'et til at vælte og medføre alvorlige skader eller sågar død. Følg alle de sikkerhedsforskrifter, der findes i den sikkerhedsbrochure, der følger med dit tv. For ekstra stabilitet og sikkerhed kan du anskaffe og installere en enhed, der forhindrer fald, som forklaret på næste side.



**ADVARSEL:** Stil aldrig et tv på en ustabil placering. Et tv kan falde ned og forårsage alvorlig personskade eller dødsfald. Mange personskader, særligt på børn, kan undgås ved at tage nogle enkle forholdsregler såsom:

- Brug altid skabe eller sokler eller monteringsmetoder, der er anbefalet af tv-producenten.
- Brug altid kun møbler, der kan understøtte tv'et sikkert.
- Sørg altid for, at tv'et ikke hænger ud over kanten på det understøttende møbel.
- Fortæl altid børn om farerne ved at klatre på møbler for at nå tv'et eller dets funktionsknapper.
- Før altid ledninger og kabler, der er sluttet til dit tv på en sådan måde, at man ikke kan falde over dem, eller hænge i dem.
- Stil aldrig et tv på en ustabil placering.
- Anbring aldrig tv'et på høje møbler (f.eks. høje skabe eller bogreoler) uden at forankre både møblet og tv'et til en passende støtte.
- Placer aldrig ikke tv'et på stof eller andre materialer, der kan placeres mellem tv'et og det understøttende møbel.
- Placer aldrig genstande, der kan friste børn til at klatre, såsom legetøj eller fjernbetjening, på toppen af tv'et eller møblet, som tv'et står på.

Hvis det eksisterende tv skal beholdes og placeres et andet sted, gælder samme forholdsregler.

- Når du skal flytte eller løfte tv'et af hensyn til udskiftning eller rengøring, skal du passe på ikke at trække holderen ud.

## Undgå at tv'et vælter

1. Sådan fastgør du et sæt af beslag sikkert til væggen ved hjælp af de korrekte skruer. Bekræft, at skruerne sidder godt fast i væggen.
  - Du får eventuelt brug for ekstramateriale såsom plugs afhængigt af typen af væg.
2. Sådan fastgør du et sæt af beslag sikkert til væggen ved hjælp af den korrekte størrelse skruer.
  - Se afsnittet standardskruer i tabellen under "Montering af tv'et på en væg".
3. Forbind, de holdere, der sidder fast på TV'et, og holderne, der sidder fast på væggen, med den kraftige snor, og bind snoren stramt.
  - Installer TV'et tæt på væggen, så det ikke tipper bagover.
  - Monter strengen, så beslagene på væggen er i samme højde eller lavere end beslagene på tv'et.

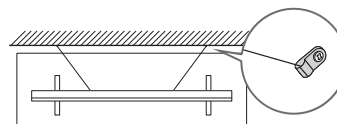
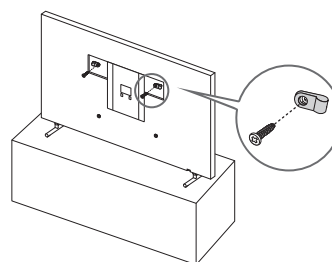

- Produktets farve og form kan variere fra model til model.

## Forholdsregler ved montering af tv'et på en sokkel



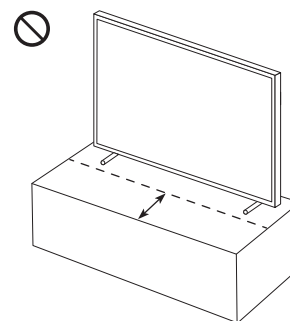
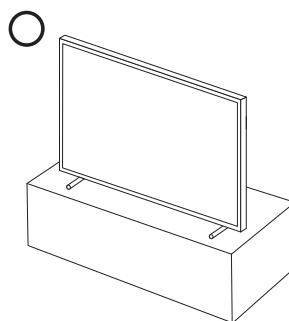

Hvis du installerer tv'et på en sokkel, skal du undgå at placere soklen på den bagerste del af bordets overflade. Undladelse heraf kan medføre, at bevægelsessensoren nederst på tv'et ikke fungerer korrekt.



## 04 Sådan bruger du tilstanden Kunst

### > Kunst

Du kan bruge funktionstilstanden **Kunst** til at få vist billedindhold, såsom illustrationer eller billeder, når du ikke ser tv i tilstanden fuld skærm.

- Tryk på knappen  på fjernbetjeningen for at skifte til tv-tilstand eller tilstanden **Kunst**.
- Tryk på knappen  i tilstanden **Kunst** for at skifte til tv-tilstand.
- For at slukke helt for tv'et skal du trykke på knappen  på fjernbetjeningen og holde den nede eller trykke på knappen Tv-fjernbetjening nederst på tv'et.
  - Hvis du bruger en anden fjernbetjening end Samsung Smart-fjernbetjening, slukker tv'et muligvis ikke helt.
- I tilstanden **Kunst** justeres lysstyrke og farvetone for dit tv automatisk efter det omgivende lys, og tv'et kan automatisk tændes eller slukkes.
  - Tv'et er som standard indstillet, så skærmen automatisk slukkes, når det omgivende lys dæmpes i tilstanden **Kunst**.
- Du kan bruge indstillingerne i tilstanden **Kunst** ( >  Kunst > **Indstillinger**) på tv'et eller i appen SmartThings på din mobilenhed til at angive bevægelsessensorens følsomhed, så tv'et kan registrere visuelle ændringer, herunder brugerens bevægelser, og tænde eller slukke automatisk.
- I tilstanden **Kunst** kan du tilslutte din mobilenhed til tv'et ved hjælp af appen SmartThings på mobilenheden for at få vist billeder på mobilenheden.
  - Denne funktion understøttes muligvis ikke, afhængigt af tv-model eller mobilenhed.
  - De understøttede funktioner kan variere, afhængigt af versionen af appen SmartThings.

## Sådan får du vist billeder



- Billedet på dit tv kan afvige fra billedet herover, afhængig af modellen og geografisk område.

Vælg én af menuerne nedenfor for at få vist et billede i tilstanden **Kunst**. For at gå til den undermenu, hvor du kan vælge billeder, skal du trykke på knappen **Vælg**, én af de fire retningsknapper eller knappen  i tilstanden **Kunst**. Brug derefter retningsknapperne på fjernbetjeningen for at gå til det ønskede billede, og tryk derefter på knappen **Vælg**. ✓ **Indstil** vises øverst på det valgte billede, og du kan få vist det valgte billede i tilstanden **Kunst**.

- **Nylige**

Du kan arbejde med de senest valgte billeder.

- **Kunstbutik**

Du kan købe forskellige billeder ved at gå til **Kunstbutik**.

- **Kunstbutik** vil måske ikke blive vist afhængigt af status for netværksforbindelsen.

- **Min samling**

Du kan få vist en liste over illustrationer eller billeder, som du kan angive som  **Favorit** i **Favoritter**. Du kan også vælge de ønskede billeder blandt billeder, der er gemt på en ekstern lagerenhed eller en mobil enhed, og gemme dem i **Mine billeder**.

- For at hente billederne fra din mobile enhed skal appen SmartThings være installeret på din mobile enhed.

### Visning af billeder efter tid

1. Brug retningsknapperne på fjernbetjeningen til at gå til **Min samling**.
2. Brug retningsknapperne for at gå til **Favorit** eller **Mine billeder**.  
For at se billederne på mobilenheden tilsluttet via USB eller SmartThings-appen, vælg de ønskede billeder på den tilsluttede enhed og gem dem derefter på **Mine billeder**.
3. Brug retningsknapperne til at gå til **Indstillinger+** øverst på skærmen.
4. Tryk på knappen **Vælg**, når elementet **Start diasshow** vises.
5. Brug derefter retningsknapperne på fjernbetjeningen til at vælge det tidspunkt, hvor billederne skiftes, og tryk derefter på knappen **Vælg**.

## Importér billeder fra en ekstern lagerenhed

1. Forbind en ekstern lagerenhed, som indeholder billeder, til tv'et.
2. Brug retningsknapperne på fjernbetjeningen til at gå til **Min samling**, og gå derefter til den tilsluttede, eksterne lagerenhed.
3. Brug retningsknapperne på fjernbetjeningen til at gå til **Gem i Mine billeder** øverst på skærmen, og tryk derefter på knappen **Vælg**.
4. Brug derefter retningsknapperne på fjernbetjeningen til at gå til et billede, og tryk derefter på knappen **Vælg**.
  - Du kan vælge flere billeder.
5. Brug retningsknapperne på fjernbetjeningen til at gå til **Gem valgte** øverst på skærmen, og tryk derefter på knappen **Vælg**.
6. Det valgte billede eller de valgte billeder gemmes i **Mine billeder**.
  - Anbefalede opløsninger: 3840 x 2160 (16:9)

## Sådan køber du billeder fra Kunstbutik

1. Brug retningsknapperne på fjernbetjeningen til at gå til **Kunstbutik**.
2. Brug retningsknapperne på fjernbetjeningen til at gå til et emne, og tryk på knappen **Vælg**. Du kan vælge et hvilke som helst underemner eller billeder på skærmen.
  - Indgangsstien kan være forskellig for hvert emne.
3. Brug retningsknapperne på fjernbetjeningen til at gå til et billede, og tryk derefter på knappen **Vælg**.
4. Brug retningsknapperne på fjernbetjeningen til at gå til **Indstillinger+** øverst på skærmen, og vælg derefter **Opret prøvemedlemskab** eller **Køb** for at købe det valgte billede.
  - Viser **Opret prøvemedlemskab**, hvis du ikke tilmeldt dig **Kunstbutikmedlemskab**.
5. Brug retningsknapperne på fjernbetjeningen til at vælge betalingsmetoder, og tryk derefter på knappen **Vælg**.
6. Følg instruktionerne på skærmen for at udføre betalingen.

## Abonnere på Kunstbutikmedlemskab

Når du abonnerer på **Kunstbutikmedlemskab**, kan du bruge **Kunstbutik** ubegrænset og nyde godt af forskellige kunstværker ved at udskifte dem med nye efter eget valg.



1. Brug retningsknapperne på fjernbetjeningen til at gå til **Kunstbutik**.
2. Brug retningsknapperne på fjernbetjeningen til at gå til **Medlemskab**.
3. Følg instruktionerne på skærmen for at indtaste dine medlemsoplysninger.

## Sådan indstiller du layout for det valgte billede



- Billedet på dit tv kan afvige fra billedet herover, afhængig af modellen og geografisk område.

Brug retningsknapperne til at gå til **Indstillinger+** øverst på skærmen. Du kan bruge følgende menuer:

- **Detaljer**  
Du kan finde flere oplysninger om billedet.
- **Fotofilter**  
Du kan anvende det valgte filters effekt på billedet, alt efter hvad du ønsker.
  - Denne funktion kun tilgængelig for gemte billeder i **Mine billeder**.
- **Maske**  
Du kan anvende forskellige rammetyper og farver på billedet, alt efter hvad du ønsker.
  - Denne funktion kun tilgængelig for gemte billeder i **Mine billeder**.
- **Favorit**  
Du kan indstille (eller undlade at indstille) et billede som favorit ved at trykke på knappen **Vælg** på fjernbetjeningen. Du kan få vist en liste over elementer, der er indstillet som dine favoritter i **Min samling > Favoritter**.
  -  **Favorit**: Indstil ikke som favorit.
  -  **Favorit**: Indstil som favorit.

### Anvend en rammetyper og en farve på et billede

1. Brug retningsknapperne på fjernbetjeningen til at gå til det billede, hvis rammetyper og farve, du vil ændre, gå til **Indstillinger+** øverst på skærmen, og vælg derefter **Maske**.
2. Brug retningsknapperne på fjernbetjeningen til at vælge den ønskede rammetyper og farve.
3. Rediger rammetyper og farve, og tryk derefter på knappen **Vælg** for at flytte fokus til billedet.
  - Hvis du kun vil skifte enten rammetyper eller farve, skal du skifte den, og derefter trykke på knappen **Vælg** for at gemme ændringerne.
4. Tryk på knappen **Vælg** igen for at gemme den valgte rammetyper og farve.
  - Hvis du trykker på knappen  for at lukke, vil stil og farve for afgrænsningen ikke blive gemt.



## Sådan konfigurerer du tilstanden Kunst

I tilstanden **Kunst** skal du bruge retningsknapperne på fjernbetjeningen for at gå til menupunktet **Indstillinger** nederst. Du kan justere følgende funktioner:

- **Lysstyrke**  
Brug retningsknapperne på fjernbetjeningen til at gå til **Rediger** øverst, og tryk derefter på knappen **Vælg**. På det næste skærbillede kan du justere billedets lysstyrke. Når du har valgt de ønskede indstillinger, skal du trykke på knappen **Vælg** på fjernbetjeningen.
  - For omgående at indstille **Lysstyrke**, når tv'et er i tilstanden **Kunst**, skal du trykke på knappen  på fjernbetjeningen.
- **Sleep efter**  
Hvis der ikke registreres nogen bevægelse omkring tv'et i den angivne periode, slukker tv'et automatisk. Brug retningsknapperne på fjernbetjeningen til at gå til de øverste elementer. Når du har valgt det ønskede tidspunkt skal du trykke på knappen **Vælg** på fjernbetjeningen.
- **Bevægelsesdetektor**  
Bevægelsessensorfunktionens følsomhed kan justeres. Brug retningsknapperne på fjernbetjeningen til at gå til de øverste elementer. Når du har valgt den ønskede følsomhed, skal du trykke på knappen **Vælg** på fjernbetjeningen.
- **Night Mode**  
Når denne funktion er slået til, slukker tv'et automatisk, hvis der ikke registreres noget lys omkring tv'et. Brug retningsknapperne på fjernbetjeningen til at gå til de øverste elementer, og slå derefter denne funktion til eller fra.

## Fjern billeder fra Min samling

Du kan fjerne de gemte billeder fra **Min samling**.

1. Brug retningsknapperne på fjernbetjeningen til at gå til **Min samling**.
2. Brug retningsknapperne på fjernbetjeningen til at gå til **Favoritter** eller **Mine billeder**.
3. Brug retningsknapperne til at gå til **Indstillinger+** øverst på skærmen.
4. Flyt fokus til **Fjern**, og tryk så på knappen **Vælg** på fjernbetjeningen.
5. Brug derefter retningsknapperne på fjernbetjeningen til at gå til et billede, og tryk derefter på knappen **Vælg**.
  - Du kan vælge flere billeder.
6. Brug retningsknapperne på fjernbetjeningen til at gå til **Fjern valgte** øverst på skærmen, og tryk derefter på knappen **Vælg**.

## Brug af Kunst-tilstand med SmartThings-appen

Når du har installeret appen SmartThings på din mobile enhed, kan du bruge følgende funktioner:  
Du kan downloade appen SmartThings fra Google Play Store, Samsung Apps eller App Store.

- Funktionerne eller terminologien kan variere, afhængigt af versionen af appen SmartThings.
- På tablets understøttes funktioner i tilstanden **Kunst** muligvis ikke af appen SmartThings.
  - Sådan vælger du billeder
  - Abonnement på **Kunstbutikmedlemskab**
  - Oprettelse af en Collage: Sæt flere billeder sammen til et billede.
  - Anvende rammetyper og farver på billeder
  - Sådan indstiller du lysstyrke for tilstanden **Kunst**
  - Indstilling af Sleep After: Når der ikke registreres nogen bevægelse i det tidsinterval, som er angivet i tilstanden **Kunst**, slukkes tv'et automatisk.
  - Indstilling af Night Mode: Indstil The Frame til automatisk at slukke, hvis der ikke registreres lys i rummet.
  - Indstilling af Bevægelsesdetektor: Indstil følsomheden for bevægelsessensoren, så tv'et automatisk tændes, når der registreres en bevægelse i tilstanden **Kunst**.

## 05 Kontrollere eksterne enheder med en Samsung-fjernbetjening - Bruge Indstilling af universel fjernbetjening

 > Kilde > Indstilling af universel fjernbetjening

Med den universelle fjernbetjeningsfunktion kan du med tv'ets fjernbetjening styre kabelbokse, Blu-ray-afspillere, hjemmebiografer og andre eksterne enheder, der er sluttet til tv'et.

Du finder flere oplysninger om brug af funktionen Universel fjernbetjening i kapitlet, "[Vejledning > Fjernbetjening og perifere enheder > Kontrollere eksterne enheder med en Samsung-fjernbetjening - Bruge Indstilling af universel fjernbetjening](#)".

- Visse eksterne enheder, der er sluttet til tv'et, understøtter muligvis ikke funktionen med den universelle fjernbetjening.
- For at indstille den universelle fjernbetjening ved brug af en IR-kommando skal du slutte One Connect til One Connect-porten.
- Anbring de tilsluttede enheder nær One Connect, og sørg for, at der ikke er nogen forhindringer foran enhederne.

# 06 Samsung Smart-fjernbetjening

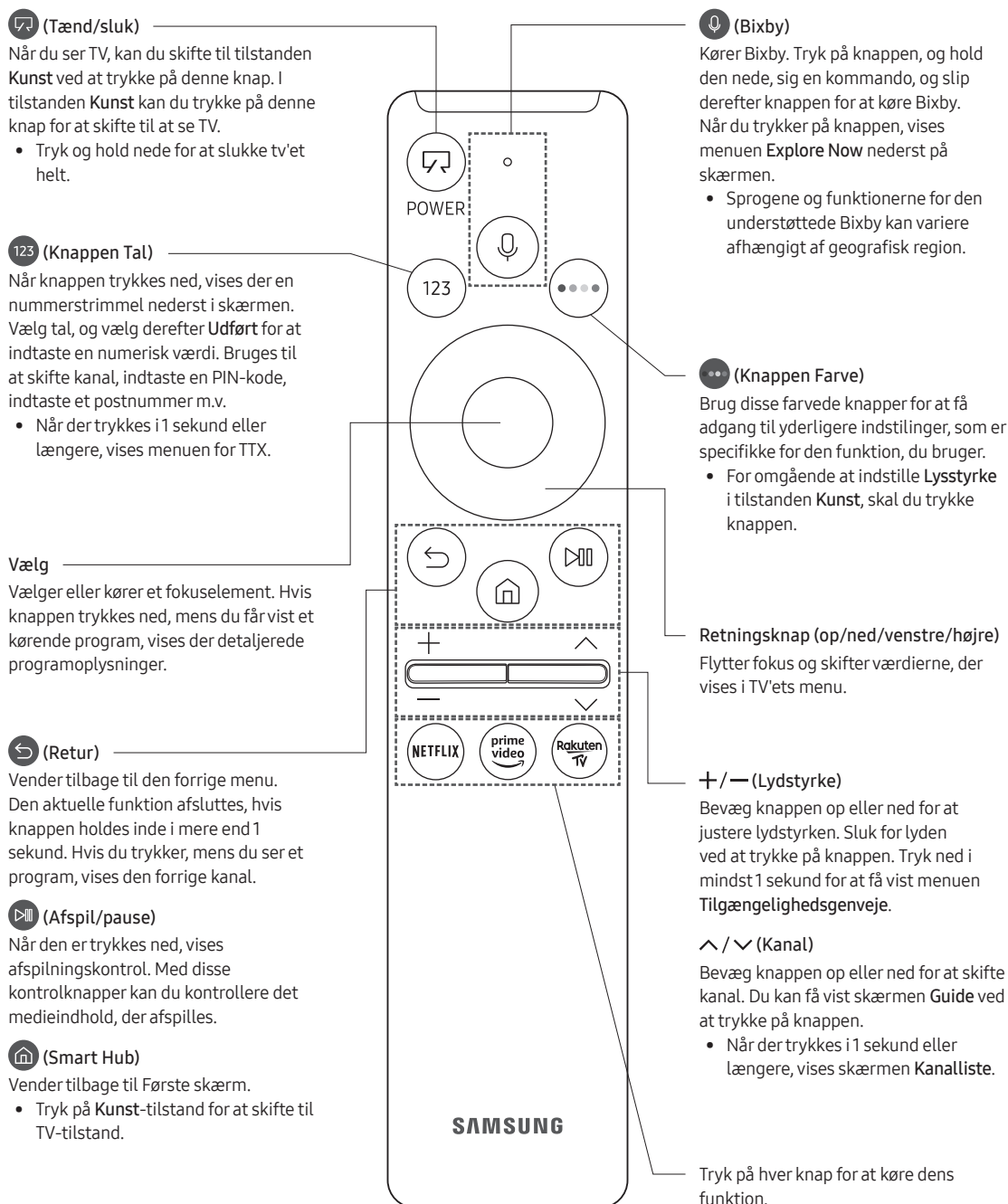

## Få mere at vide om knapperne på Samsung Smart-fjernbetjening

- Billederne af, knapperne og funktionerne på din Samsung Smart-fjernbetjening kan variere alt efter modellen.
- Funktionen Indstilling af universel fjernbetjening fungerer normalt kun, når den Samsung Smart-fjernbetjening, der fulgte med tv'et, anvendes.

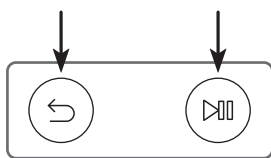

## Parring af tv'et med din Samsung Smart-fjernbetjening



Når du tænder for fjernsynet første gang, parres Samsung Smart-fjernbetjening automatisk med tv'et. Hvis din Samsung Smart-fjernbetjening ikke parres med tv'et automatisk, skal du pege den i retning af fjernbetjeningssensoren på tv'et og derefter trykke på knapperne mærket  og  på samme tid som vist i figuren til venstre og holde dem nede i mindst 3 sekunder.

## Installere batterier i din Samsung Smart-fjernbetjening

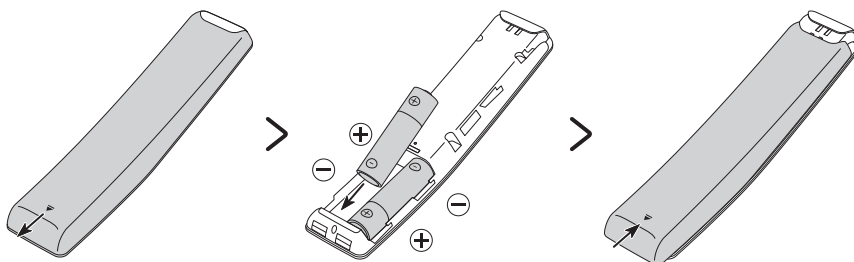

For at indsætte batterier skal du skubbe bagdækslet i pilens retning, som vist i illustrationen, og indsætte batterierne som vist i figuren. Sørg for, at de positive og de negative ender vender i den rigtige retning. Luk bagdækslet som vist.

- Alkaline-batterier anbefales for længere batterilevetid.

## 07 Kør den indledende opsætning

Når du tænder dit tv for første gang, vil det med det samme begynde på den indledende opsætning. Med den indledende opsætning kan du konfigurere de grundlæggende indstillinger, som tv'et skal bruge, som modtagelse af signal, kanalsøgning og netværksforbindelse på samme tid.

- Før den indledende opsætning startes, skal du sørge for først at forbinde eksterne enheder.
- For at kunne bruge smarte funktion skal tv'et have internetforbindelse.
- For at udføre den indledende opsætning vha. appen SmartThings, skal du tilslutte din mobile enhed via Wi-Fi.
- Hvis pop-up-meddelelsen for opsætning ikke automatisk vises i appen SmartThings på din mobilenhed, skal du fortsætte med processen manuelt, efter du har tilføjet tv'et under **Tilføj enhed** på kontrolpanelet i appen SmartThings.
- Appen SmartThings fås på mobile enheder, som kører Android 6.0 eller højere og iOS 10 eller højere.
- Der kan forekomme en midlertidig støj, når tv'et kommunikerer med mobile enheder.

Du kan også starte den indledende opsætning ved hjælp af tv'ets menu (🏠) > ⚙️ **Indstillinger** > **Generelt** > **Nulstil**).

Følg instruktionerne vist på skærmen med indledende opsætning og konfigurer tv'ets grundlæggende indstillinger, så de passer til dit visningsmiljø.

## Sådan bruger du Tv-fjernbetjening

Du kan tænde for tv'et med knappen **Tv-fjernbetjening** nederst på tv'et, og derefter bruge **Fjernbetjeningsmenu**. **Fjernbetjeningsmenu** vises når der trykkes på knappen **Tv-fjernbetjening** mens tv'et er tændt. Der findes yderligere oplysninger omkring brugen heraf i figuren nedenfor.

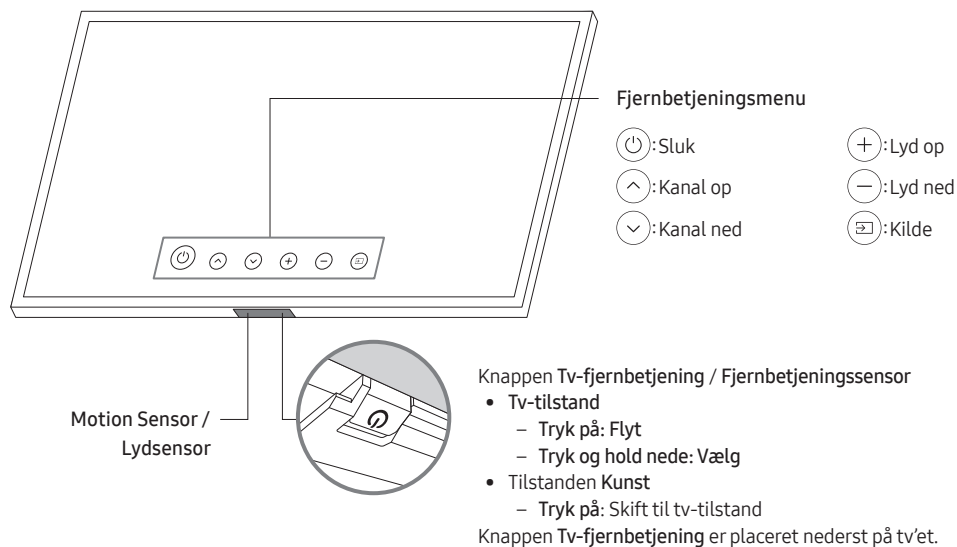

- Når du trykker på knappen **Tv-fjernbetjening**, skal du passe på ikke at trykke på bevægelsessensoren, der er placeret tæt på denne.
- I tilstanden **Kunst** forbliver strømindikatoren nederst på tv'et slukket.
- Når Customizable Frame (sælges separat) er fjernet fra tv'et, skal fjernbetjeningens sensor skubbes op, så den er i sin oprindelige position.
  - Skub ikke for hårdt på fjernbetjeningens sensor. Den kan blive beskadiget.

## Indstilling af lydsensoren

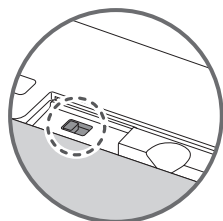

Du kan tænde eller slukke lydsensoren ved at bruge knappen på undersiden af tv'et. Når tv'et er tændt kan du trykke på knappen til venstre for at aktivere lydsensoren eller til højre for at slukke den.

Se pop-op-vinduet på tv'et for at kontrollere om lydsensoren er slukket eller tændt.

- Lydsensorens position og form kan variere afhængigt af modellen.
- Under analyse ved hjælp af data fra lydsensoren, gemmes data ikke.

## 08 Forbindelse til et netværk

Tilslutning af tv'et til et netværk giver dig adgang til onlinetjenester, som f.eks. Smart Hub, samt softwareopdateringer.

### Netværksforbindelse - trådløs

Tilslut tv'et til internettet med et trådløst adgangspunkt eller et modem.

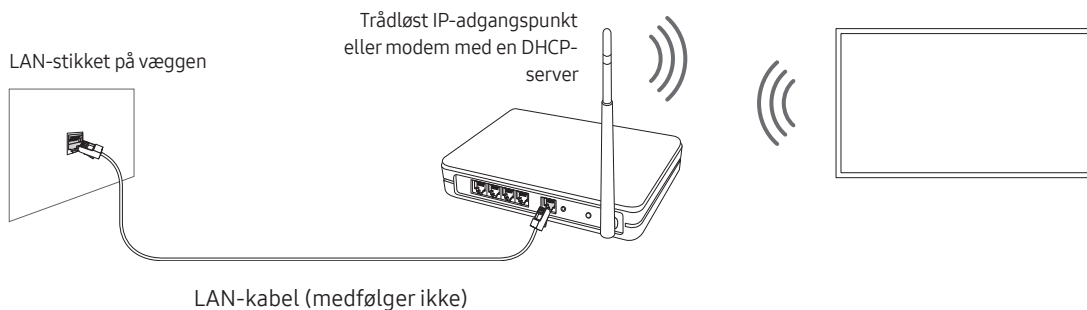

### Netværksforbindelse - kabel

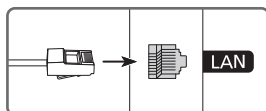

Slut dit tv til netværket med et LAN-kabel.

- Foretag tilslutningen ved hjælp af et Cat 7-kabel (\*STP-typen).  
\* Shielded Twisted Pair



# 09 Problemløsning og vedligeholdelse

## Problemløsning

Hvis det virker, som om der er problemer med tv'et, skal du først gennemgå listen over mulige problemer og løsninger. Du kan også gennemlæse afsnittet Problemløsning eller Ofte stillede spørgsmål i e-Manualen. Hvis ingen af disse problemløsningstips hjælper, kan du besøge "www.samsung.com", og klikke på Support, eller kontakt det Samsung-servicecenter, der er angivet på bagsiden af denne vejledning.

- Dette TFT-LED-panel er fremstillet af underpixels, som kræver avanceret teknologi ved produktionen. Der kan imidlertid være nogle få lyse eller mørke pixels på skærmen. Disse pixels har ingen indflydelse på produktets ydeevne.
- Opgrader til den seneste software for at holde dit tv helt opdateret. Brug funktionerne **Opdater nu** eller **Automatisk opdatering** på tv'ets menu (🏠 > ⚙️ **Indstillinger** > **Support** > **Softwareopdatering** > **Opdater nu** eller **Automatisk opdatering**).

### Tv'et vil ikke tænde.

- Sørg for, at vekselstrømkablet er sluttet korrekt til både One Connect og stikkontakten.
- Sørg for, at strømstikket virker, og at fjernbetjeningssensoren i bunden af tv'et er tændt og lyser med en solid rød farve.
- Prøv at trykke på knappen **Tv-fjernbetjening** nederst på tv'et for at sikre, at problemet ikke skyldes fjernbetjeningen. Se "Fjernbetjeningen virker ikke", hvis tv'et tændes.

### Der er ikke noget billede/video/lyd, eller billedet/videoen/lyden fra en ekstern enhed er forvrænget, eller meddelelsen "Svagt eller intet signal" vises på tv'et, eller du kan ikke finde en kanal.

- Sørg for, at forbindelsen til enheden er korrekt, og at alle kabler sidder korrekt.
- Fjern alle kabler, der er forbundet med TV'et og de eksterne enheder, og forbind dem igen. Prøv med nye kabler, hvis det er muligt.
- Kontrollér, at den korrekte indgangskilde er valgt (🏠 > ➡️ **Kilde**).
- Udfør en tv-selvdiagnose for at bestemme, om problemet forårsages af tv'et eller af enheden (🏠 > ⚙️ **Indstillinger** > **Support** > **Enhedspleje** > **Selvdiagnose** > **Billedtest** eller **Lydtest**).
- Hvis testresultaterne er normale, skal du genstarte de tilsluttede enheder ved at tage strømledningen til hver enhed ud og sætte den i igen. Hvis problemet fortsætter, skal du se tilslutningsvejledningen i brugervejledningen til den tilsluttede enhed.
- Hvis du ikke bruger en kabelboks eller satellitboks, og dit tv modtager tv-signaler fra en antenne eller en kabelstik på væggen, så kør **Automatisk tuning** for at søge efter kanaler (🏠 > ⚙️ **Indstillinger** > **Udsendelse** > **(Indstillinger for automatisk tuning)** > **Automatisk tuning**).
  - **Indstillinger for automatisk tuning** vises muligvis ikke, afhængigt af model eller det geografiske område.
  - Hvis du bruger en kabelboks eller en satellitboks, så se venligst manualen til kabelboksen eller en satellitboksen.

## CI+ fungerer ikke

- Dit Samsung-tv overholder CI+ 1.4-standarderne.
- I det tilfælde at et CI+-modul (Common Interface) ikke er kompatibelt med enheden, skal du fjerne modulet, og kontakte CI+-operatøren for hjælp.

## Fjernbetjeningen fungerer ikke.

- Tjek, om strømindikatoren i bunden af tv'et blinker, når du trykker på tænd/sluk-knappen på fjernbetjeningen. Hvis den ikke gør det, skal du udskifte batterierne i fjernbetjeningen.
- Sørg for, at batterierne installeres med polerne (+/-) i den rigtige retning.
- Forsøg at rette fjernbetjeningen direkte mod tv'et med en afstand på 1,5-1,8 m.
- Hvis tv'et blev leveret med en Samsung Smart-fjernbetjening (Bluetooth-fjernbetjening), skal du sørge for at parre fjernbetjeningen med tv'et.

## Fjernbetjeningen til kabelboksen eller satellitboksen tænder eller slukker ikke for tv'et, eller den tilpasser ikke lydstyrken.

- Programmér fjernbetjeningen til kabelboksen eller satellitboksen til at kunne styre tv'et. Se brugervejledningen til kabelboksen eller satellitboksen for koden til SAMSUNG TV.

## TV'ets indstillinger går tabt efter 5 minutter.

- Tv'et er i Butikstilstand. Skift Brugstilstand i menuen Generelt til Hjemmebrug (🏠 > ⚙️ Indstillinger > Generelt > Systemstyring > Brugstilstand > Hjemmebrug).





## Periodisk Wi-Fi

- Sørg for, at tv'et har netværksforbindelse (🏠 > ⚙️ Indstillinger > Generelt > Netværk > Netværksstatus).
- Sørg for, at adgangskoden til Wi-Fi er indtastet korrekt.
- Kontrollér afstanden mellem tv'et og modemmet eller adgangspunktet. Afstanden må ikke overstige 15,2 m.
- Reducer interferensen ved ikke at bruge eller slukke for trådløse enheder. Kontrollér også, at der ikke er nogen hindringer mellem tv'et og modemmet eller adgangspunktet. (Wi-Fi-signalet kan reduceres af apparater, trådløse telefoner, stenmure/pejse osv.)



- Kontakt din internetudbyder og bed om at få nulstillet dit netværkskredsløb for at genregistrere MAC-adresserne for dit modem eller adgangspunkt og tv'et.

## Problemer med video-apps (Youtube osv.)







- Skift DNS til 8.8.8.8. Vælg  >  Indstillinger > Generelt > Netværk > Netværksstatus > IP-indstil. > DNS-indst. > Indtast manuelt > DNS Server > og indtast 8.8.8.8 > OK.
- Nulstil ved at vælge  >  Indstillinger > Support > Enhedspleje > Selvdiagnose > Nulstil Smart Hub.

## Tv'et forbliver tændt eller vil ikke tænde automatisk.

- Hvis omgivelserne er for mørke eller lyse, fungerer bevægelsessensoren muligvis ikke normalt. Bevægelsessensorens ydeevne kan være påvirket af installationsmiljøet (højde, hældning, hindringer). Hvis dit tøj eller din hud ligner de omgivende farver, fungerer bevægelsessensoren muligvis ikke korrekt.
- Tv'et reagerer på alle visuelle ændringer omkring det (lys, skærme, hunde, ændringer udendørs og andre forhold). Du kan justere reaktionsniveauet ved at ændre bevægelsessensorens følsomhed.

 >  Kunst > Indstillinger > Bevægelsesdetektor

## Forholdsregler ved brug af tilstanden Kunst

- Bevægelsessensoren er placeret nederst på tv'et. Undgå at blokere sensoren foran på tv'et. Det kan påvirke bevægelsessensoren samt skærmens lysstyrke og farvetone.
- Tilstanden **Kunst** bruger algoritmer for at minimere risikoen for, at billedet brænder fast, hvilket kan forekomme, når der vises stillbilleder i længere tid.
- Sensorens ydeevne kan variere, afhængig af tv-installationen og driftsmiljøet.
  - Skærmens lysstyrke og farvetone kan blive påvirket, afhængigt af det gulv som tv'et står på.
  - I et miljø, hvor der anvendes specielle lyskilder end standard lyskilder (halogen, fluorescerende lys), kan sensorens evne til at genkende bevægelser variere, afhængigt af positioner, typer og antallet af lyskilder.
  - Hvis omgivelserne omkring tv'et er for mørke eller lyse, kan skærmens lysstyrke være begrænset, eller fungerer sensoren muligvis ikke normalt.
  - Hvis tv'et installeres for højt eller for lavt, fungerer sensoren muligvis ikke normalt.
  - Bevægelsessensoren kan registrere en bevægelse fra en blinkende LED, en hund, en bil uden for vinduet eller andre forhold og gå i gang.
- Afhængig af funktionsindstillingerne for **Automatisk slukning Fra** ( >  Indstillinger > Generelt > **Økoløsning** > **Automatisk slukning Fra**) vil Tv'et måske blive slukket, når der ikke er nogen brugerinput i **Kunst**-tilstand, som input fra fjernbetjeningen.
-  >  Indstillinger > Generelt > Systemstyring > Tid > Sleep-timer og funktionen **Fra-timer** virker ikke i tilstanden **Kunst**.
-  >  Indstillinger > Generelt > Systemstyring > Autobeskyttelsestid-funktionen virker ikke i tilstanden **Kunst**.

## Hver er Fjern-support?

Samsungs Fjern-supporttjeneste giver dig en-til-en-support med en Samsung-tekniker, der kan fjernservicere TV'et og gøre følgende:

- Diagnosticere TV'et
- Tilpasse TV'ets indstillinger for dig
- Udføre en fabriksnulstilling af TV'et
- Installere anbefalede firmware-opdateringer

## Hvordan fungerer Fjernsupport?

Du kan nemt få service fra Samsung Remote Support til dit tv:

1. Ring til Samsungs servicecenter, og bed om fjernsupport.
2. Åbn menuen på dit tv, og gå til menuen **Support**. (🏠) > ⚙️ **Indstillinger** > **Support**
3. Vælg **Fjernadministration**, og læs og acceptér serviceaftalerne. Når PIN-skærmen vises, skal du indtaste PIN-koden til tekniker.
4. Tekniker får herefter adgang til TV'et.

## Økosensor og skærmens lysstyrke



Eco Sensor regulerer automatisk tv'ets lysstyrke. Denne funktion måler lyset i dit rum og optimerer automatisk tv'ets lysstyrke for at reducere strømforbruget. Hvis du ønsker at slukke for denne funktion, skal du gå til (🏠) > ⚙️ **Indstillinger** > **Generelt** > **Økoløsning** > **Registrering af omgivende lys**.

- Hvis skærmen er for mørk, når du ser tv i et mørkt miljø, kan det skyldes funktionen **Registrering af omgivende lys**.
- Økosensoren er placeret nederst på tv'et. Bloker ikke sensoren med nogen genstand. Dette kan reducere skærbilledets lysstyrke.

## Ændring af tv'ets adgangskode.

🏠 > ⚙️ Indstillinger > Generelt > Systemstyring > Skift PIN

1. Kør **Skift PIN**, og indtast derefter den aktuelle adgangskode i adgangskodefeltet. Standardadgangskoden er "0000" (Frankrig: "1111").
  2. Indtast en ny adgangskode, og indtast den derefter igen for at bekræfte den. Ændringen af adgangskoden er udført.
- Hvis du glemmer din PIN-kode, skal du trykke på knapperne i følgende rækkefølge for at nulstille PIN-koden til "0000" (Frankrig: "1111"):  
På Samsung Smart-fjernbetjening: Vælg knappen **+/-** (Lydstyrke) > **Lyd op** > **Lyd ned** > **Lyd op** > **Lyd ned**.

## Pleje af tv'et

- Hvis der sad et mærke på tv'ets skærm, kan der sidde noget snavs tilbage, når du fjerner mærket. Fjern snavs, inden du bruger tv'et.
- Tv'ets yderside og panel kan blive ridset under rengøring. Sørg for at aftørre ydret og skærmen med en blød klud for at undgå ridser.
- Spray ikke vand eller rengøringsmidler direkte på tv'et. Enhver væske, der kommer ind i produktet, kan medføre fejl, brand eller elektrisk stød.
- Hvis du vil rense skærmen, skal du slukke for tv'et og forsigtigt tørre snavs og fingeraftryk af panelet med en mikrofiberklud. Rengør TV'ets krop og panel med en mikrofiberklud, der er fugtet med en lille smule vand. Fjern derefter fugt med en tør klud. Der må ikke anvendes stor kraft under rengøring af panelets overflade, da det kan beskadige panelet. Der må aldrig benyttes brandbare væsker (benzen, fortyndingsmiddel osv.) eller rengøringsmidler. Ved kraftig snavs sprayes en lille mængde skærmrens på en mikrofiberklud, og derefter bruges kluden til at tørre snavs væk.

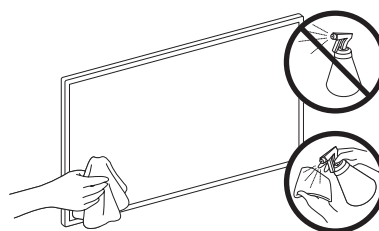

# 10 Specifikationer og andre oplysninger

## Specifikationer

Modelnavn	QE43LS03T	QE50LS03T
Skærmopløsning	3840 x 2160	3840 x 2160
Skærmstørrelse	43 tommer	50 tommer
Målt diagonalt	108 cm	125 cm
Lydudgang	20 W	20 W
Mål (B x H x D)		
Hovedenhed	966,6 x 555,3 x 45,8 mm	1121,2 x 642,3 x 45,8 mm
Med sokkel	966,6 x 602,4 x 213,9 mm	1121,2 x 689,4 x 213,9 mm
Vægt		
Uden sokkel	11,0 kg	13,3 kg
Med sokkel	11,2 kg	13,6 kg
Modelnavn	QE55LS03T	QE65LS03T
Skærmopløsning	3840 x 2160	3840 x 2160
Skærmstørrelse	55 tommer	65 tommer
Målt diagonalt	138 cm	163 cm
Lydudgang	40 W	40 W
Mål (B x H x D)		
Hovedenhed	1235,0 x 706,3 x 45,8 mm	1453,9 x 829,4 x 45,8 mm
Med sokkel	1235,0 x 753,4 x 213,9 mm	1453,9 x 876,5 x 290,8 mm
Vægt		
Uden sokkel	19,2 kg	25,2 kg
Med sokkel	19,4 kg	25,5 kg
Modelnavn	QE75LS03T	
Skærmopløsning	3840 x 2160	
Skærmstørrelse	75 tommer	
Målt diagonalt	189 cm	
Lydudgang	40 W	
Mål (B x H x D)		
Hovedenhed	1679,6 x 957,7 x 49,9 mm	
Med sokkel	1679,6 x 1005,1 x 304,9 mm	
Vægt		
Uden sokkel	38,8 kg	
Med sokkel	39,2 kg	

## Miljømæssige betragtninger

Driftstemperatur	10°C til 40°C (50°F til 104°F)
Driftsfugtighed	10% til 80%, ikke-kondenserende
Opbevaringstemperatur	-20°C til 45°C (-4°F til 113°F)
Opbevaringsfugtighed	5 % til 95 %, ikke-kondenserende

- Designet og specifikationerne kan ændres uden varsel.
- For information om strømforsyningen og mere information om energiforbrug henvises der til klassifikationen på det mærkat, der er påklæbet produktet.
- Typisk strømforbrug målt i overensstemmelse med IEC 62087.
- Du kan se klassificeringsmærkaten i bunden af One Connect.
- Du kan se klassificeringsmærkaten på bagsiden af tv'et (på nogle modeller kan du se klassificeringsmærkaten inde i dækselterminalen).

## Nedsættelse af strømforbruget

Når du slukker for tv'et, går det i standbytilstand. I standbytilstand fortsætter det med en bruge en lille smule energi. For at mindske strømforbruget skal du fjerne strømkablet fra stikkontakten, når du ikke bruger tv'et i en længere periode.

## Licenser



The terms HDMI and HDMI High-Definition Multimedia Interface, and the HDMI Logo are trademarks or registered trademarks of HDMI Licensing LLC in the United States and other countries.

## Anbefaling – kun EU



Samsung Electronics erklærer hermed, at dette udstyr er i overensstemmelse med Direktiv 2014/53/EF. Den fulde tekst af EU-overensstemmelseserklæringen er tilgængelig på følgende internetadresse: <http://www.samsung.com> gå til Support og indtast modelnavnet.

Dette udstyr kan anvendes i alle EU-lande.

Funktionen 5 GHz WLAN(Wi-Fi) i dette udstyr kan kun bruges indendørs.

BT maks. sendeeffekt: 100 mW ved 2,4 GHz - 2,4835 GHz

Wi-Fi maks. sendeeffekt: 100 mW ved 2,4 GHz-2,4835 GHz, 200 mW ved 5,15 GHz-5,25 GHz, 100 mW 5,25 GHz-5,35 GHz & 5,47 GHz-5,725 GHz

Der findes oplysninger om Samsungs miljømæssige forpligtelser samt produktspecifikke lovmæssige ansvarsområder, f.eks. vedr. REACH, WEEE og batterier, på [http://www.samsung.com/uk/aboutsamsung/samsungelectronics/corporatecitizenship/data\\_corner.html](http://www.samsung.com/uk/aboutsamsung/samsungelectronics/corporatecitizenship/data_corner.html)

**ADVARSEL - FOR AT FORHINDRE, AT DER OPSTÅR BRAND, SKAL STEARINLYS OG ANDRE GENSTANDE MED ÅBEN ILD ALTID HOLDES PÅ AFSTAND AF DETTE APPARAT.**



### Korrekt bortskaffelse af dette produkt (elektrisk og elektronisk udstyr) (Gældende i lande med separate indsamlingssystemer)

Mærket på dette produkt, på tilbehør eller i den medfølgende dokumentation betyder, at produktet og elektronisk tilbehør hertil (f.eks. oplader, hovedsæt, USB-ledning) ikke må bortskaffes sammen med almindeligt husholdningsaffald efter endt levetid. For at undgå skadelige miljø- eller sundhedspåvirkninger på grund af ukontrolleret affaldsbortskaffelse skal ovennævnte bortskaffes særskilt fra andet affald og indleveres behørigt til fremme for bæredygtig materialegenvinding.

Forbrugere bedes kontakte forhandleren, hvor de har købt produktet, eller kommunen for oplysning om, hvor og hvordan de kan indlevere ovennævnte med henblik på miljøforsvarlig genvinding.

Virksomheder bedes kontakte leverandøren og læse betingelserne og vilkårene i købekontrakten. Dette produkt og elektronisk tilbehør hertil bør ikke bortskaffes sammen med andet erhvervsaffald.



### Korrekt bortskaffelse af batterierne i dette produkt (Gældende i lande med separate indsamlingssystemer)

Mærket på batterier, dokumentationen eller emballagen betyder, at batterierne i dette produkt efter endt levetid ikke må bortskaffes sammen med andet husholdningsaffald. Mærkning med de kemiske symboler Hg, Cd eller Pb betyder, at batteriet indeholder kviksølv, cadmium eller bly over grænseværdierne i EU-direktiv 2006/66. Hvis batterierne ikke bortskaffes korrekt, kan disse stoffer være skadelige for menneskers helbred eller for miljøet.

For at beskytte naturens ressourcer og fremme genbrug, skal batterier holdes adskilt fra andre typer affald og genanvendes via dit lokale, gratis batteriretursystem.





Denne side skal være  
tom.

# Før du leser denne brukerhåndboken

Denne TV-en kommer med denne brukerhåndboken og en innebygd e-Manual.

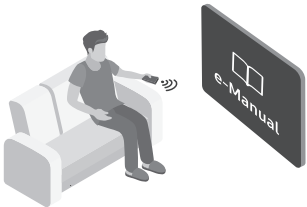

Før du leser denne håndboken må du gjennomgå følgende:

	<b>Brukerhåndbok</b>	Les denne medfølgende brukerhåndboken for informasjon om produktsikkerhet, installasjon, tilleggsutstyr, første konfigurasjon og produktspesifikasjoner.
	<b>e-Manual</b>	For mer informasjon om denne TV-en kan du lese e-Manualen som er innebygd i produktet. <ul style="list-style-type: none"><li>• Slik åpner du e-Manual,  &gt;  Innstillinger &gt; Kundesupport &gt; Åpne e-Manual</li></ul>



På nettstedet ([www.samsung.com](http://www.samsung.com)) kan du laste ned brukerhåndbøker og vise innholdet på en PC eller mobilenhet.

## Lære e-Manualens funksjoner for assistanse

- Enkelte menyskjermer kan ikke åpnes fra e-Manualen.

	<b>Søk</b>	Velg et element fra søkeresultatene for å laste inn den tilsvarende siden.
<b>A-Z</b>	<b>Indeks</b>	Velg et nøkkelord for å gå til den relevante siden. <ul style="list-style-type: none"><li>– Menyene vises kanskje ikke, avhengig av det geografiske området.</li></ul>
	<b>Nettstedskart</b>	Den viser en liste over hvert element i e-Manual.
	<b>Nylig vist</b>	Velg et emne fra listen over nylig viste emner.

## Lære funksjonene til knappene som vises på emnesidene til e-Manualen

	<b>Prøv nå</b>	Gjør det mulig å gå inn på det tilsvarende menyelementet og teste funksjonen umiddelbart.
	<b>Kobling</b>	Gå umiddelbart til et understreket emne det refereres til på en side i e-Manual.

# Advarsel! Viktige sikkerhetsinstruksjoner

Les sikkerhetsinstruksjonene før du bruker TV-en.

Se tabellen nedenfor for en forklaring på symboler som kan finnes på Samsung-produktet.

FORSIKTIG			Klasse II-produkt: Dette symbolet indikerer at det ikke krever jording. Hvis dette symbolet ikke finnes på et produkt med en nettleddning, MÅ produktet ha en god jording.
FARE FOR ELEKTRISK STØT. MÅ IKKE ÅPNES.			
FORSIKTIG: FOR Å REDUSERE RISIKOEN FOR ELEKTRISK STØT MÅ DU IKKE FJERNE DEKSELET (ELLER BAKSIDEN). INGEN AV DELENE INNI KAN SKIFTES UT AV BRUKEREN. LA KVALIFISERTE PERSONER HÅNDTERE ALL SERVICE.			Vekselspenning: Nominell spenning som er markert med dette symbolet er vekselspanning.
	Dette symbolet angir at det er høyspenning på innsiden. Det er farlig å komme i kontakt med interne deler av dette produktet.		Likestrømsspenning: Nominell spenning som er markert med dette symbolet er Likestrømsspenning.
	Dette symbolet angir at det følger med viktig dokumentasjon vedrørende bruk og vedlikehold i dette produktet.		Advarsel. Se brukerhåndboken: Dette symbolet instruerer brukeren til å se i brukerhåndboken for ytterligere sikkerhetsrelatert informasjon.

- Sporene og åpningene i kabinettet og på baksiden eller nederst gir nødvendig ventilasjon. For å sikre at apparatet fungerer som det skal og for å beskytte det fra overoppheting må disse sporene og åpningene aldri blokkeres eller tildekkes.
  - Ikke plasser dette apparatet i et lukket område, som en bokhylle eller innebygd kabinett, med mindre det er tilstrekkelig ventilasjon.
  - Ikke plasser dette apparatet i nærheten av eller over en radiator eller varmeovn. Det må heller ikke eksponeres for direkte sollys.
  - Ikke plasser beholdere (vaser e.l.) med vann på dette apparatet, da det vil kunne føre til brann eller elektrisk støt.
- Ikke utsett dette apparatet for regn eller plasser det i nærheten av vann (nær badekar, vaskeservanter, kjøkkenvasker eller vaskebaljer, i en våt kjeller eller i nærheten av et svømmebasseng osv.). Hvis dette apparatet blir vått, må du øyeblikkelig trekke ut støpselet og kontakte en autorisert forhandler.
- Dette apparatet bruker batterier. Det kan hende at det finnes lokale miljøbestemmelser som krever at du kasserer disse batteriene på en egnet måte. Kontakt de lokale myndighetene for informasjon om kassering og resirkulering.
- Ikke overbelast vegguttak, skjøteledninger eller adaptere utover deres kapasitet, da dette kan føre til brann eller elektrisk støt.
- Ledninger fra strømuttak skal plasseres slik at det ikke er sannsynlig at man går på dem eller at de blir klemt sammen av gjenstander som plasseres oppå dem. Vær spesielt nøye med ledningene ved støpselenden, ved vegguttak og ved punkter der de går ut fra apparatet.

- For å beskytte dette apparatet fra lynnedslag, eller når det ikke blir brukt over lengre perioder, kobler du det fra vegguttaket og antenne- eller kabelsystemet. Dette vil hindre at det oppstår skader på apparatet som følge av lynnedslag og overspenning i strømledningene.
- Før du kobler vekselstrømledningen til adapteruttaket for likestrøm, må du kontrollere at spenningsbetegnelsen på likestrømadapteren tilsvarer den lokale elektrisitetsforsyningen.
- Før aldri noe av metall inn i de åpne delene av apparatet. Dette kan føre til fare for elektrisk støt.
- For å unngå elektrisk støt må du aldri berøre innsiden av apparatet. Bare en kvalifisert tekniker må åpne dette apparatet.
- Sørg for at du setter strømledningen skikkelig inn. Når du tar ut en strømledning fra et vegguttak, må du alltid dra i pluggen til ledningen. Aldri ta den ut ved å dra i selve ledningen. Ikke ta på strømledningen med våte hender.
- Hvis dette apparatet ikke fungerer som det skal, spesielt hvis det kommer uvanlige lyder eller lukter fra det, må du umiddelbart koble det fra og kontakte en autorisert forhandler eller et Samsung-servicesenter.
- Påse at du trekker støpselet ut av stikkontakten hvis TV-en ikke skal brukes på en stund eller hvis du skal være borte fra boligen over lengre perioder (spesielt når barn, eldre eller funksjonshemmede personer skal være alene i huset).
  - Akkumulert støv kan føre til elektrisk støt, elektrisk lekkasje eller brann ved at strømledningen lager gnister eller varme eller ved å forårsake at isolasjonen svekkes.
- Kontakt et autorisert Samsung-servicesenter hvis du har tenkt til å montere TV-en på steder med mye støv, høye eller lave temperaturer, høyt fuktnivå, kjemiske stoffer, eller på steder der det skal brukes døgnet rundt, for eksempel på en flyplass, jernbanestasjon eller lignende. Hvis ikke dette gjøres, kan det føre til alvorlig skade på TV-en.
- Bruk bare korrekt jordede støpsler og vegguttak.
  - Feil jording kan føre til elektrisk støt eller skade på utstyret. (Kun utstyr i klasse I.)
- For å slå dette apparatet fullstendig av kobles det ut fra vegguttaket. For å påse at apparatet raskt kan frakobles hvis nødvendig, skal du sikre at vegguttaket og stikkontakten er lett tilgjengelige.
- Oppbevar tilbehøret (batterier osv.) på et sted som er utenfor barns rekkevidde.
- Du må ikke slå på produktet eller miste det i bakken. Hvis produktet blir skadet, må du koble fra strømledningen og kontakte et Samsung-servicesenter.
- For å rengjøre apparatet kobler du strømledningen fra strømuttaket, og tørker av produktet med et tørt, mykt tøystykke. Ikke bruk kjemikalier som voks, benzen, alkohol, tynnere, insektmidler, luftfrisker, smøremiddel eller rengjøringsmidler. Disse kjemikaliene kan skade utseendet til TV-en og viske ut trykk på produktet.
- Apparatet skal ikke utsettes for drypping eller spruting.
- Ikke kast batteriene i åpen ild.
- Ikke kortslutt, demonter eller overopphet batteriene.
- **FORSIKTIG:** Det finnes en eksplosjonsfare hvis du erstatter batteriene som brukes i fjernkontrollen, med feil type batterier. De skal bare byttes ut med samme eller tilsvarende type.

\* Figurene og illustrasjonene i denne brukerveiledningen er bare til referanse og kan avvike fra det faktiske produktutseendet. Produktdesign og -spesifikasjoner kan endres uten forvarsel.

Utstyr som er kopleet til beskyttelsesjord via nettplugg og/eller via annet jordtilkopleet utstyr – og er tilkopleet et kabel-TV nett, kan forårsake brannfare. For å unngå dette skal det ved tilkopleing av utstyret til kabel-TV nettet installeres en galvanisk isolator mellom utstyret og kabel-TV nettet.

SUS-språk (russisk, ukrainsk, kasakhisk) er ikke tilgjengelige for dette produktet som følge av at det er produsert for kunder i EU-området.

# Innhold

	Før du leser denne brukerhåndboken	2
	Advarsel! Viktige sikkerhetsinstruksjoner	3
<b>01</b>	<b>Hva er i esken?</b>	
<b>02</b>	<b>Koble TV-en til One Connect</b>	
<b>03</b>	<b>TV-installasjon</b>	
	Feste TV-en på en vegg	9
	Sikre egnet ventilasjon rundt TV-en	10
	Sikkerhetsforholdsregler: Feste TV-en til veggen for å unngå at den faller	11
	Forholdsregler når du monterer TV-en med et stativ	12
<b>04</b>	<b>Bruke Kunst-modus</b>	
	Vise bilder	14
	Angi stilen på det valgte bildet	16
	Konfigurere Kunst-modus	17
	Bruke Kunst-modus med SmartThings-appen	18
<b>05</b>	<b>Kontrollere eksterne enheter med en Samsung fjernkontroll - Bruke Konfigurer universalkontroll</b>	
<b>06</b>	<b>Samsung-smartkontroll</b>	
	Om knappene på Samsung-smartkontroll	20
	Pare TV-en med Samsung-smartkontroll	21
	Sette i batterier i Samsung-smartkontroll	21
<b>07</b>	<b>Kjøre Første oppsett</b>	
	Bruke TV-kontroll	23
<b>08</b>	<b>Koble til et nettverk</b>	
	Nettverkstilkobling – Trådløs	24
	Nettverkstilkobling – Kablet	24
<b>09</b>	<b>Feilsøking og vedlikehold</b>	
	Feilsøking	25
	Forholdsregler når Kunst-modus brukes	27
	Hva er ekstern kundesupport?	28
	Økosensoren og lysstyrken til skjermen	28
	Endre TV-ens passord	29
	Stell av TV-en	29
<b>10</b>	<b>Spesifikasjoner og annen informasjon</b>	
	Spesifikasjoner	30
	Miljøhensyn	31
	Redusert strømforbruk	31
	Lisenser	31

# 01 Hva er i esken?

Kontroller at følgende deler følger med TV-en. Kontakt forhandleren hvis det mangler noen deler.

- Samsung-smartkontroll & batterier (AA x 2)
- Brukerhåndbok
- Garantikort/Sikkerhetsveiledning (ikke tilgjengelig alle steder)
- One Connect Strømkabel

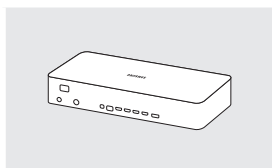

One Connect

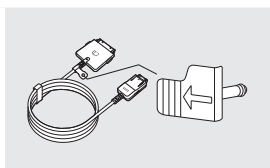

One Invisible  
Connection



Bending Cover

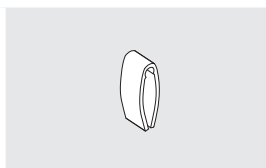

Holderkabel



Adapter for veggfeste  
(65"-75": Ikke  
tilgjengelig)

- Delenes farge og utforming kan variere, avhengig av modell.
- Kabler som ikke medfølger, kan kjøpes separat.
- Kontroller at det ikke ligger noe viktig bak eller i emballasjematerialet når du åpner esken.

Du kan bli belastet for et administrasjonsgebyr i følgende tilfeller:

- (a) En tekniker blir kalt ut på din forespørsel, men det blir ikke funnet noen feil med produktet (dvs. der du ikke har lest denne brukerveiledningen godt nok).
- (b) Du leverer enheten til Samsung-servicesenteret, men det blir ikke funnet noen feil med produktet (dvs. der du ikke har lest denne brukerveiledningen godt nok).

Du vil bli informert om administrasjonsgebyret før du får en tekniker på besøk.



**Advarsel:** Skjermer kan bli skadet av trykk som påføres direkte ved feilhåndtering. Vi anbefaler å løfte TV-en etter kantene, som vist.



## 02 Koble TV-en til One Connect

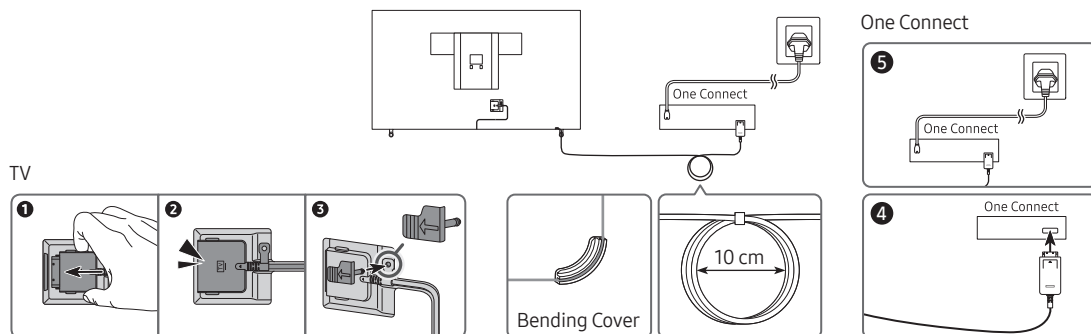

For å koble One Invisible Connection- til One Connect og TV-en din, følger du disse trinnene:

1. Etter at TV-en er ferdigkonfigurert og plassert der den skal være, kobler du One Invisible Connection til One Connect og TV-en som vist i trinnene 1 til 4 over.  
**ADVARSEL:** Påse at begge kontaktene er godt tilkoblet. Hvis en av kontaktene ikke er riktig tilkoblet kan dette føre til elektrisk støt.
2. Koble One Connect-strømledningen til One Connect og koble deretter ledningen til et strømuttak som vist i trinn 5 over.  
**ADVARSEL:** Følg instruksjonene nøye. Påse at du kobler strømledning til strømuttaket til sist. Frakoble alltid strømledningen fra strømuttaket før du frakobler One Invisible Connection fra baksiden av TV-en eller fra One Connect.
  - Se den illustrerte Quick Setup Guide for mer informasjon.
3. Koble eksterne enheter (antenne, kabelboks, Blu-ray-spiller osv.) til One Connect. Se Accessory Kit for detaljer.



- Ikke bruk One Connect når den står opp ned eller i stående posisjon.
- Når du kobler til One Invisible Connection, skal du bruke Bending Cover slik at kabelen til One Invisible Connection ikke blir bøyd i en 90-graders vinkel, for å bøye kabelen. Hvis dette ikke gjøres, kan kabelen bli ødelagt.
- Når du kobler til One Invisible Connection, skal du passe på at formene og størrelsen til kontaktene stemmer slik at de tilkobles riktig. Mangel på å gjøre dette kan føre til produktfeil.
- Når du kobler til One Invisible Connection, skal du være forsiktig slik at du ikke vrir kabelen til One Invisible Connection. Hvis dette ikke gjøres, kan det forverre ytelsen til TV-en eller kabelen kan bli ødelagt.
- Se illustrasjonen på forrige side for riktig kabelføring.
- Pass på at kabelen ikke blir utsatt for noen av handlingene nevnt nedenfor. One Invisible Connection har en strømførende krets. Du kan skade kabelen og bli utsatt for elektrisk støt.
- Håndter One Connect forsiktig. Den er tung.



Bøye



Vri



Trekking



Trykke på



Elektrisk støt

#### LASERPRODUKT KLASSE 1 (One Invisible Connection)

- Forsiktig - usynlig laserstråling når den åpnes. Ikke se inn i strålen.
  - Ikke bøyer One Invisible Connection-kabelen for mye. Ikke kutt kabelen.
  - Ikke plasser tunge objekter på kabelen.
  - Ikke demonter noen av kabelkontaktene.
- Forsiktig - hvis kontroller eller justeringer eller ytelse brukes i andre prosedyrer enn de som er angitt her, kan det føre til farlig strålingseksposering.



## 03 TV-installasjon

### Feste TV-en på en vegg



Hvis du monterer TV-en på en vegg, må du være nøye med å følge instruksjonene fra produsenten.

Hvis TV-en ikke er riktig montert, kan den skli eller falle ned, noe som kan føre til alvorlige skader på barn eller voksne og alvorlige skader på produktet.

Modeller som leveres med veggfestesett, må monteres som vist i figuren nedenfor før veggfestesettet monteres.

- Se monteringshåndboken som følger med veggfestesettet fra Samsung.

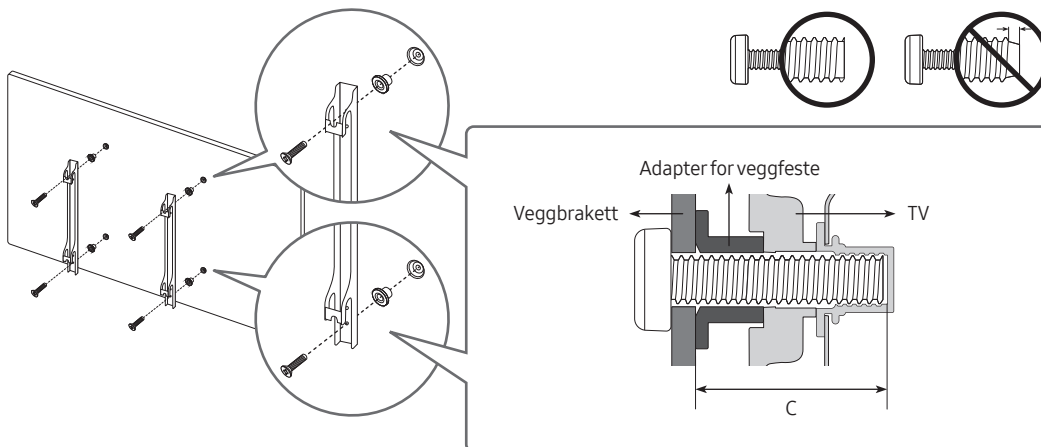

- Formen til veggfesteadapterne kan være forskjellig på ulike modeller.
- For 43-50-tommers modeller kan bare to veggmonteringsadaptere monteres, mens fire veggmonteringsadaptere kan monteres for 55-tommers modeller. Men ingen veggmonteringsadaptere er tilgjengelige for 65-75-tommers modeller.
- Samsung Electronics er ikke ansvarlig for skader som måtte oppstå på produktet, eller skader på deg selv eller andre, hvis du velger å montere veggfestet på egen hånd.
- Du kan montere veggfestet på en solid vegg vinkelrett med gulvet. Før du fester veggfestet til noen andre overflater enn gipsvegger, må du ta kontakt med nærmeste forhandler for mer informasjon. Hvis du monterer TV-en på et tak eller en skjev vegg, kan den falle ned og føre til alvorlige personskader.
- Standarddimensjonene for veggfestesett vises i tabellen på neste side.
- Hvis du installerer et veggfeste fra en tredjepart, bør du være oppmerksom på at lengden på skruene du kan bruke til å feste TV-en til veggfestet, vises i kolonne C i tabellen på neste side.
- Når du installerer et veggmonteringssett anbefaler vi at du fester alle de fire VESA-skruene.
- Hvis du vil installere et veggmonteringssett som festes til veggen med bare de to øverste skruene, skal du påse at du bruke et Samsung-veggmonteringssett som støtter denne monteringsstypen. (Det er ikke sikkert at du kan få kjøpt denne typen av veggmonteringssett, avhengig av det geografiske området.)

TV-størrelse i tommer	VESA skruhullspesifikasjoner (A * B) i millimeter	C (mm)	Standardskrue	Antall	
43	200 x 200	24-26	M8	4	
50-55		27-29			
65	400 x 300	24-26			
75	400 x 400	26-28			



Ikke monter veggfestesettet mens TV-en er slått på. Dette kan føre til personskade fra elektrisk støt.

- Ikke bruk skruer som er lengre enn standarddimensjonen eller ikke samsvarer med VESA-standarden for skruespesifikasjoner. Skruer som er for lange kan føre til skader på innsiden av TV-en.
- For veggfester som ikke samsvarer med VESA-standarden for skruespesifikasjoner kan lengden på skruene variere avhengig av spesifikasjonene for veggfestet.
- Ikke fest skruene for stramt. Dette kan skade produktet eller føre til at produktet faller, og føre til personskade. Samsung er ikke ansvarlig for denne typen ulykker.
- Samsung er ikke ansvarlig for produktskader eller personskader som oppstår som en følge av bruk av et ikke-VESA- eller ikke-spesifisert veggfeste, eller når forbrukeren ikke følger instruksjonene for produktinstallasjon.
- Ikke monter TV-en i mer enn 15 graders helling.
- Vær alltid to personer når TV-en skal monteres på en vegg.

## Sikre egnet ventilasjon rundt TV-en

Når du installerer TV-en og One Connect, må du opprettholde en avstand på minst 10 cm mellom One Connect og andre gjenstander (vegger, skap osv.) for å sikre tilstrekkelig ventilasjon. Dersom ventilasjonen ikke er tilstrekkelig, kan det føre til brann eller problemer med produktet som oppstår på grunn av en økning i den interne temperaturen.

- Når du installerer TV-en med et stativ eller et veggfeste, anbefaler vi på det sterkeste at du bare bruker deler som leveres av Samsung Electronics. Å bruke deler fra andre produsenter, kan føre til problemer med produktet eller personskader på grunn av at produktet faller.

## Sikkerhetsforholdsregler: Feste TV-en til veggen for å unngå at den faller



**Forsiktig:** Hvis du drar i, dytter på eller klatrer på TV-en, kan den falle ned. Pass spesielt på at ikke barn henger på eller destabiliserer TV-en. Dette kan føre til at TV-en tipper og forårsaker alvorlige personskader, eller det kan føre til dødsfall. Følg alle sikkerhetsforanstaltninger i det medfølgende sikkerhetsarket til TV-en. Du kan øke stabiliteten og sikkerheten ved å kjøpe og installere antifallenheten som er beskrevet på neste side.



**ADVARSEL:** Aldri plasser en TV på et ustabilt sted. En TV kan falle og føre til alvorlige personskader eller død. Mange skader, særlig på barn, kan unngås ved å ta enkle forholdsregler som å:

- Bruk alltid møbler eller stativer eller monteringsmetoder som er anbefalt av TV-produsenten.
- Bruk alltid møbler som trygt kan støtte vekten av TV-en.
- Påse alltid at TV-en ikke går utover kanten til møbelet den står på.
- Instruer alltid barn om farene som kan oppstå ved å klatre på møbler for å nå TV-en eller kontrollene til TV-en.
- Før alltid ledninger og kabler som er tilkoblet TV-en slik at de ikke kan snubles over eller trekkes i.
- Aldri plasser en TV på et ustabilt sted.
- Plasser aldri TV-en på høye møbler (f.eks. skap eller bokhyller) uten å feste både møbelet og TV-en til en egnet støtte.
- Plasser aldri TV-en på en duk eller andre materialer som legges mellom TV-en og møbelet under den.
- Plasser aldri elementer som kan oppmuntre barn til å klatre, slik som leketøy og fjernkontroller, på toppen av TV-en eller møbler som TV-en er plassert på.

Hvis den eksisterende TV-en din skal beholdes og flyttes, gjelder de samme forholdsreglene som over.

- Når du må flytte eller løfte TV-en ved utskiftning eller rengjøring, må du passe på å ikke dra ut stativet.

## Forhindre at TV-en faller

1. Bruk passende skruer til å feste et sett med braketter godt til veggen. Kontroller at skruene er godt festet til veggen.
  - Det kan hende du trenger ekstramateriell, for eksempel vegganker, avhengig av veggtypen.
2. Bruk skruer av passende størrelse til å feste et sett med braketter godt til TV-en.
  - For å finne skruespesifikasjonene kan du se standardskruedelen i tabellen under «Feste TV-en på en vegg».
3. Sett sammen brakettene som er festet på TV-en og brakettene som er festet til veggen, med en solid, kraftig streng, og knyt deretter strengen stramt.
  - Monter TV-en nær veggen slik at den ikke vipper bakover.
  - Koble til strengen slik at brakettene som er festet til veggen, er i samme høyde eller lavere enn brakettene som er festet på TV-en.

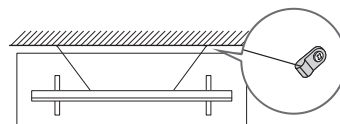
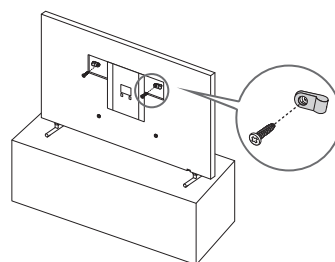

- Produktets farge og utforming kan variere, avhengig av modell.

## Forholdsregler når du monterer TV-en med et stativ



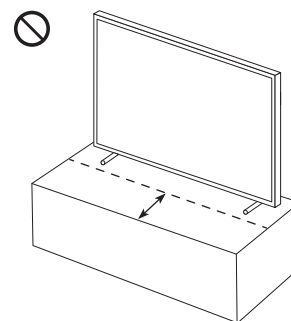
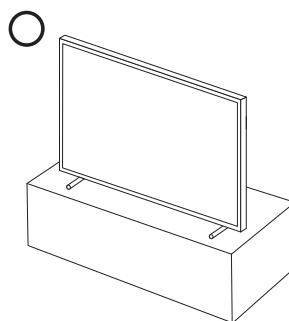

Når du monterer TV-en med et stativ, må du ikke plassere stativet på den bakre delen av bordflaten. Hvis dette ikke følges, kan det hende at bevegelsessensoren nederst på TV-en ikke fungerer som den skal.



## 04 Bruke Kunst-modus

### > Kunst

Du kan bruke Kunst-modusfunksjonen til å vise bildeinnhold, for eksempel grafikk eller bilder når du ikke ser på TV i fullskjermsmodus.

- Trykk på -knappen på fjernkontrollen for å gå til TV-modus eller til Kunst-modus.
- Trykk på -knappen i Kunst-modus for å gå til TV-modus.
- Du slår TV-en helt av ved å trykke på og holde inne -knappen på fjernkontrollen, eller trykke på TV-kontroll-knappen nederst på TV-en.
  - Hvis du bruker en annen fjernkontroll enn Samsung-smartkontroll, kan det hende at TV-en ikke blir helt slått av.
- I Kunst-modus justeres TV-ens lysstyrke og fargetone automatisk i henhold til belysningen i rommet, og TV-en kan slå på eller av automatisk.
  - TV-en er som standard angitt slik at skjermen slår seg av automatisk når belysningen i rommet dempes, i Kunst-modus.
- Du kan bruke Kunst-modusinnstillingene ( >  Kunst > Innstillinger) på TV-en eller SmartThings-appen på mobilenheten din for å justere følsomheten til bevegelsesregistreringen slik at TV-en kan registrere visuelle endringer inkludert brukerbevegelser og slå seg på eller av automatisk.
- I Kunst-modus kan du koble mobilenheten din til TV-en med SmartThings-appen på mobilenheten og se på bilder som er på mobilenheten.
  - Denne funksjonen støttes kanskje ikke, avhengig av TV-modellen eller mobilenheten.
  - Støttede funksjoner kan variere avhengig av versjonen til SmartThings-appen.

## Vise bilder

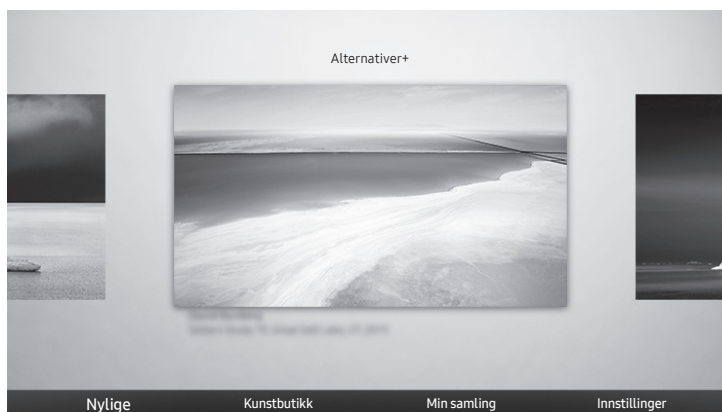

- Bildet på TV-en din kan se annerledes ut enn bildet ovenfor, avhengig av modell og geografisk område.

Du kan vise et bilde i **Kunst**-modus ved å velge én av menyene nedenfor. Du bytter til undermenyen hvor du kan velge bilder ved å trykke på **Velg**-knappen, en av de fire retningsknappene, eller -knappen i **Kunst**-modus. Bruk deretter retningsknappene på fjernkontrollen til å gå til ønsket bilde, og trykk på **Velg**-knappen. ✓ **Angi** vises øverst på det valgte bildet, og du kan vise det valgte bildet i **Kunst**-modus.

- **Nylige**

Du kan manipulere de siste valgte bildene.

- **Kunstbutikk**

Du kan gå til **Kunstbutikk** for å kjøpe diverse bilder.

- **Kunstbutikk** vises kanskje ikke, avhengig av nettverkstilkoblingsstatus.

- **Min samling**

Du kan vise en liste over kunstverk og bilder som du angir som  **Favoritt** i **Favoritter**. Du kan også velge ønskede bilder blant bildene som er lagret på en ekstern lagringsenhet eller mobilenhet, og lagre dem i **Mine bilder**.

- For å hente bildene fra mobilenheten din må SmartThings-appen være installert på mobilenheten din.

### Vise bilder etter tidspunkt

1. Bruk retningsknappene på fjernkontrollen til å gå til **Min samling**.
2. Bruk retningsknappene for å gå til **Favoritt** eller **Mine bilder**.  
For å vise bilder på mobilenheten som er tilkoblet via USB eller SmartThings-appen, velger du bildene på den tilkoblede enheten og lagrer dem til **Mine bilder**.
3. Bruk retningsknappene på fjernkontrollen til å gå til **Alternativer+** øverst på skjermen.
4. Trykk på **Velg**-knappen når elementet **Start fremvisning** vises.
5. Bruk retningsknappene på fjernkontrollen for å velge når bildene skal byttes, og trykk deretter på **Velg**-knappen.

## Importere bilder fra en ekstern lagringsenhet

1. Koble til en ekstern lagringsenhet som inneholder bilder, til TV-en.
2. Bruk retningsknappene på fjernkontrollen til å gå til **Min samling**, og gå deretter til den tilkoblede eksterne lagringsenheten.
3. Bruk retningsknappene på fjernkontrollen til å gå til **Lagre i Mine bilder** øverst på skjermen, og trykk deretter på Velg-knappen.
4. Bruk retningsknappene på fjernkontrollen til å gå til et bilde, og trykk deretter på Velg-knappen.
  - Du kan velge flere bilder.
5. Bruk retningsknappene på fjernkontrollen til å gå til **Lagre valgte** øverst på skjermen, og trykk deretter på Velg-knappen.
6. Det valgte bildet eller de valgte bildene lagres i **Mine bilder**.
  - Anbefalte oppløsninger: 3840 x 2160 (16:9)

## Kjøre bilder fra Kunstbutikk

1. Bruk retningsknappene på fjernkontrollen til å gå til **Kunstbutikk**.
2. Bruk retningsknappene på fjernkontrollen til å gå til et emne, og trykk på Velg-knappen. Du kan velge hvilket som helst underemne eller bilde på skjermen.
  - Angivelsesbanen kan variere for hvert emne.
3. Bruk retningsknappene på fjernkontrollen til å gå til et bilde, og trykk deretter på Velg-knappen.
4. Bruk retningsknappene på fjernkontrollen til å gå til **Alternativer+** på toppen av skjermen, og velg deretter **Skaff deg et prøvemedlemskap** eller **Kjøp** for å kjøpe det valgte bildet.
  - Viser **Skaff deg et prøvemedlemskap** hvis du ikke har registrert deg for **Medlemskap i Kunstbutikken**.
5. Bruk retningsknappene på fjernkontrollen til å velge betalingsmåter, og trykk deretter på Velg-knappen.
6. Følg instruksene på skjermen for betalingsprosedyren.

## Abonnere på Medlemskap i Kunstbutikken

Når du abonnerer på **Medlemskap i Kunstbutikken**, kan du bruke **Kunstbutikk** ubegrenset og få glede av forskjellige kunstverk ved å erstatte dem med nye avhengig av preferansene dine.

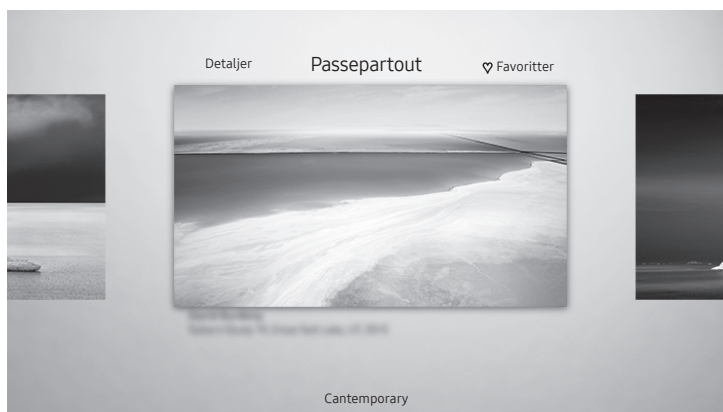

1. Bruk retningsknappene på fjernkontrollen til å gå til **Kunstbutikk**.
2. Bruk retningsknappene på fjernkontrollen til å gå til **Medlemskap**.
3. Følg instruksjonene på skjermen for å angi medlemsinformasjonen din.

## Angi stilen på det valgte bildet



- Bildet på TV-en din kan se annerledes ut enn bildet ovenfor, avhengig av modell og geografisk område.

Bruk retningsknappene på fjernkontrollen til å gå til **Alternativer+** øverst på skjermen. Du kan bruke følgende menyer:

- **Detaljer**  
Du kan finne mer informasjon om bildet.
- **Bildefilter**  
Du kan bruke effekten til det valgte filteret på bildet som du foretrekker.
  - Denne funksjonen er bare tilgjengelig for lagrede bilder på **Mine bilder**.
- **Passepartout**  
Du kan bruke diverse kantlinjestiler og farger på bildet, alt etter hva du foretrekker.
  - Denne funksjonen er bare tilgjengelig for lagrede bilder på **Mine bilder**.
- **Favoritt**  
Du kan angi (eller ikke angi) et bilde du foretrekker, som et favorittelement ved å trykke på Velg-knappen på fjernkontrollen. Du kan vise en liste over elementer som er angitt som favoritter i **Min samling > Favoritter**.
  -  Favoritt: Ikke angitt som en favoritt.
  -  Favoritt: Angitt som en favoritt.

### Bruke en kantlinjestil og en farge på et bilde

1. Bruk retningsknappene på fjernkontrollen til å gå til bildet der du vil endre kantlinjestilen og fargene, gå til **Alternativer+** øverst på skjermen, og velg deretter **Passepartout**.
2. Bruk retningsknappene på fjernkontrollen til å velge ønsket kantlinjestil og farge.
3. Endre kantlinjestilen og farge, og trykk deretter på Velg-knappen for å flytte fokuset til bildet.
  - Hvis du bare vil endre rammestilen eller -fargen, endrer du den og trykker deretter på Velg-knappen for å lagre endringene.
4. Hvis du vil lagre den valgte kantlinjestilen og fargen, trykker du på Velg-knappen på nytt.
  - Hvis du trykker på -knappen for å avslutte, blir ikke kantlinjestilen og -fargen du valgte, lagret.



## Konfigurere Kunst-modus

I Kunst-modus bruker du retningsknappene på fjernkontrollen til å gå til **Innstillinger**-menyen nederst. Du kan justere følgende funksjoner:

- **Lysstyrke**

Bruk retningsknappene på fjernkontrollen til å gå til **Endre** øverst, og trykk deretter på **Velg**-knappen. På neste skjermbilde justerer du bildets lysstyrke. Trykk på **Velg**-knappen på fjernkontrollen når du har valgt ønskede innstillinger.

– For å angi **Lysstyrke** mens du nyter **Kunst**-modus, trykker du på -knappen på fjernkontrollen.

- **Deaktiver etter**

Hvis det ikke registreres noen bevegelse rundt TV-en i angitt tid, slår TV-en seg automatisk av. Bruk retningsknappene på fjernkontrollen til å gå til de øverste elementene. Trykk på **Velg**-knappen på fjernkontrollen når du har valgt ønsket tid.

- **Bevegelsesdetektor**

Følsomheten til bevegelsesregistreringen kan justeres. Bruk retningsknappene på fjernkontrollen til å gå til de øverste elementene. Trykk på **Velg**-knappen på fjernkontrollen når du har valgt ønsket følsomhet.

- **Night Mode**

Når denne funksjonen blir slått på, slår TV-en seg automatisk av hvis det ikke registreres noen lys rundt TV-en. Bruk retningsknappene på fjernkontrollen til å gå til de øverste elementene, og slå deretter denne funksjonen på eller av.

## Fjerne bilder fra Min samling

Du kan fjerne de lagrede bildene fra **Min samling**.

1. Bruk retningsknappene på fjernkontrollen til å gå til **Min samling**.
2. Bruk retningsknappene på fjernkontrollen til å gå til **Favoritter** eller **Mine bilder**.
3. Bruk retningsknappene på fjernkontrollen til å gå til **Alternativer+** øverst på skjermen.
4. Flytt fokus til **Fjern** og trykk deretter på **Velg**-knappen på fjernkontrollen.
5. Bruk retningsknappene på fjernkontrollen til å gå til et bilde, og trykk deretter på **Velg**-knappen.
  - Du kan velge flere bilder.
6. Bruk retningsknappene på fjernkontrollen for å gå til **Fjern valgte** på toppen av skjermen og trykk deretter på knappen **Velg**.

## Bruke Kunst-modus med SmartThings-appen

Når du har installert SmartThings-appen på mobilenheten din, kan du bruke følgende funksjoner:

Du kan laste ned SmartThings-appen fra Google Play Store, Samsung Apps eller App Store.

- Funksjonene eller terminologien kan variere avhengig av versjonen til SmartThings-appen.
- På nettbrett støttes kanskje ikke **Kunst**-modusfunksjoner av SmartThings-appen.
  - Velge bilder
  - Abonnere på **Medlemskap i Kunstbutikken**
  - Opprette Collage: Kombiner flere bilder i ett bilde.
  - Velge kantstiler og farger på bilder
  - Konfigurere lysstyrken for **Kunst**-modus
  - Angi Sleep After: Når det ikke registreres noen bevegelse på den tiden som angis i **Kunst**-modus, slår TV-en seg automatisk av.
  - Angi Night Mode: Still inn The Frame til å slå av automatisk hvis ingen lys registreres i rommet.
  - Angi Bevegelsesdetektor: Angi sensorfølsomheten slik at TV-en automatisk slår seg av når det registreres bevegelse i **Kunst**-modus.

## 05 Kontrollere eksterne enheter med en Samsung fjernkontroll - Bruke Konfigurer universalkontroll

 > Kilde > Konfigurer universalkontroll

Universalfjernkontrollfunksjonen gjør det mulig å styre kabelbokser, Blu-ray-spillere, hjemmekinoanlegg og andre eksterne enheter som er koblet til TV-en, ved hjelp av TV-ens fjernkontroll.

For mer informasjon om hvordan du bruker funksjonen til universalfjernkontrollen, kan du kapittelet i e-Manualen, «**Veiledning** > Fjernkontroll og eksterne enheter > Kontrollere eksterne enheter med en Samsung fjernkontroll - Bruke Konfigurer universalkontroll».

- Det kan hende at enkelte eksterne enheter som er koblet til TV-en, ikke støtter universalfjernkontrollen.
- Hvis du vil konfigurere universalfjernkontrollen ved hjelp av en IR-kommando, kobler du One Connect-enheten til One Connect-porten.
- Plasser de tilkoblede enhetene nær One Connect, og sjekk at det ikke er noen hindringer foran enhetene.

# 06 Samsung-smartkontroll

## Om knappene på Samsung-smartkontroll

- Bildene, knappene og funksjonene til Samsung-smartkontroll kan variere fra modell til modell.
- Funksjonen Konfigurer universalkontroll fungerer vanligvis bare når Samsung-smartkontroll som medleveres TV-en brukes.

**(Strøm)**  
Mens du ser på TV trykker du for å gå til **Kunst**-modus. I **Kunst**-modus trykker du for å gå tilbake til å se på TV.

- Trykk og hold for å slå av TV-en helt.

**(Bixby)**  
Kjører Bixby. Trykk og hold inne knappen, si en kommando og slipp deretter knappen for å kjøre Bixby. Når du trykker på knappen, vises **Explore Now**-menyen nederst på skjermen.

- Språkene og funksjonene som støttes av Bixby kan variere avhengig av geografisk område.

**123 (Tall-knappen)**  
Når du trykker på den, vises en tallstripe nederst på skjermen. Velg tall og velg deretter **Utført** for å skrive inn en numerisk verdi. Bruk til å endre kanal, skrive inn en PIN-kode, skrive inn et postnummer osv.

- Hvis du holder den nede over ett sekund, vises menyen TTX.

**(Farge-knappen)**  
Bruk disse fargede knappene for å få tilgang til flere alternativer som er spesifikke for funksjonen du bruker.

- For å angi **Lysstyrke** mens du nyter **Kunst**-modus, trykker du på knappen.

**Retningsknapp (opp/ned/venstre/høyre)**  
Flytter fokuset og endrer verdiene som vises på TV-menyen.

**+/-(Volum)**  
Beveg knappen opp eller ned for å justere volumet. Trykk på knappen hvis du vil dempe lyden. Hvis du holder den nede over ett sekund, vises menyen **Tilgjengelighetsnarveier**.

**^/∨ (Kanal)**  
Beveg knappen opp eller ned for å bytte kanal. For å se skjermen **Veiledning** trykker du på knappen.

- Hvis du holder den nede over ett sekund, vises skjermen **Kanalliste**.

**(Tilbake)**  
Går tilbake til forrige meny. Hvis du holder den nede i over 1 sekund, avsluttes den kjørende funksjonen. Hvis du trykker på den mens du ser på et program, vises forrige kanal.

**(Spill/pause)**  
Når du trykker på den, vises avspillingskontrollene. Med disse kontrollene kan du kontrollere medieinnholdet som spilles av.

**(Smart Hub)**  
Går tilbake til Første skjerm.

- Trykk i **Kunst**-modus for å bytte til TV-modus.



Velg  
Velger eller kjører et markert element. Hvis du trykker på knappen mens du ser på et kringkastet program, vises detaljert informasjon om programmet.

Trykk på hver av knappene for å kjøre deres funksjon.

**SAMSUNG**

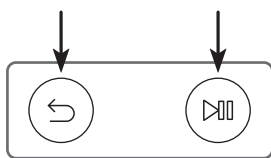
## Pare TV-en med Samsung-smartkontroll



Når du slår på TV-en for første gang, kobles Samsung-smartkontroll automatisk sammen med TV-en. Hvis Samsung-smartkontroll ikke kobles sammen med TV-en automatisk, retter du den mot fjernkontrollsensoren på TV-en, og deretter trykker og holder du knappene merket  og  i diagrammet til venstre samtidig i 3 sekunder eller mer.

## Sette i batterier i Samsung-smartkontroll

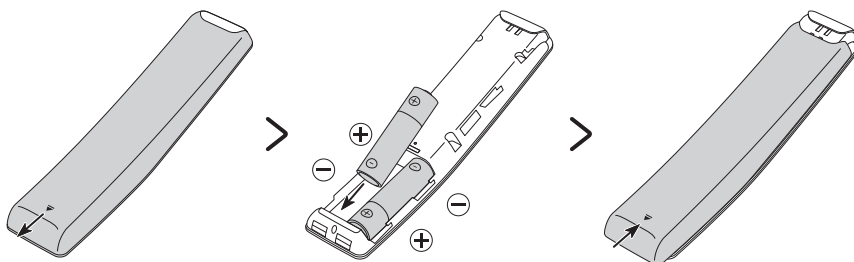

For å sette inn batteriene, skyver du det bakre dekslet åpnet i pilens retning på bunnen av illustrasjonen, og setter inn batteriene som vist i figuren. Sørg for at de positive og negative sidene er vendt i riktig retning. Lukk bakdekslet som vist.

- Alkaline-batterier anbefales for lengre batterilevetid.

## 07 Kjøre Første oppsett

Når du slår på TV-en for første gang, starter den øyeblikkelig Første oppsett. Første oppsett lar deg konfigurere de grunnleggende innstillingene for bruk av TV-en, som sendingsmottak, kanalsøk og nettverkstilkobling, samtidig.

- Før du starter Første oppsett må du sørge for å koble til eksterne enheter først.
- For å bruke TV-ens smartfunksjoner må TV-en være koblet til Internett.
- For å utføre den første konfigureringen ved hjelp av SmartThings-appen, må du koble mobilenheten til via Wi-Fi.
- Hvis oppsettvinduet ikke vises automatisk i SmartThings-appen til mobilenheten, fortsetter du konfigureringen manuelt etter at du har lagt til TV-en med **Legg til enhet** på instrumentpanelet i SmartThings-appen.
- SmartThings-appen er tilgjengelig på mobilenheter som kjører Android 6.0 eller nyere og iOS 10 eller nyere.
- Det kan forekomme midlertidige forstyrrelser når TV-en kommuniserer med mobilenheter.

Du kan også starte Første oppsett med TV-ens meny (🏠 > ⚙️ **Innstillinger** > **Generelt** > **Tilbakestill**).

Følg instruksjonene som vises på Første oppsett-skjermen, og konfigurér TV-ens grunnleggende innstillinger så de passer til visningsmiljøet ditt.

## Bruke TV-kontroll

Du kan slå på TV-en med knappen **TV-kontroll** på nederst på TV-en, og deretter bruke **Kontrollmeny**. **Kontrollmeny** vises når du trykker på knappen **TV-kontroll** mens TV-en er på. Du finner mer informasjon om bruken i figuren nedenfor.

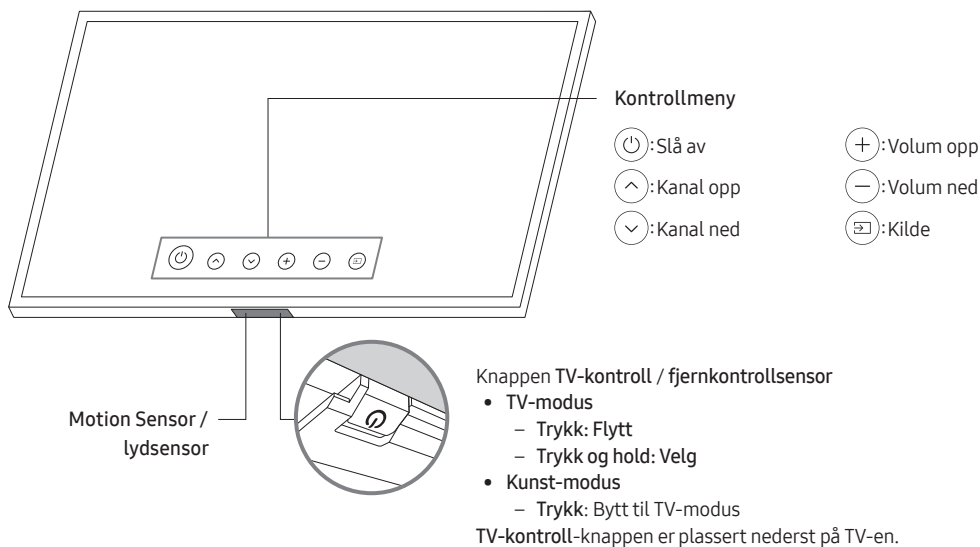

- Når du trykker på **TV-kontroll**-knappen, må du passe på at du ikke trykker på bevegelsessensoren i nærheten av den.
- I **Kunst**-modus forblir strømindikatoren nederst på TV-en av.
- Etter at du har løsnet Customizable Frame (selges separat) fra TV-en, skyver du opp fjernkontrollsensoren slik at den plasseres i sin opprinnelige posisjon.
  - Ikke bruk for mye krefter når du skyver opp fjernkontrollen. Dette kan skade den.

## Innstilling av lydsensoren

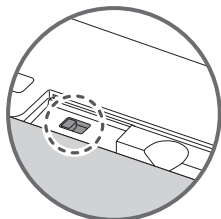

Du kan slå lydsensoren på eller av ved å bruke knappen på bunnen av TV-en. Med TV-en på, kan du skyve knappen til venstre for å slå på lydsensoren eller til høyre for å slå den av. Se popup-vinduet på TV-en for å kontrollere om lydsensoren er slått på eller av.

- Plasseringen og formen til lydsensoren kan variere avhengig av modell.
- Under analyse av data fra lydsensoren, blir dataene ikke lagret.

## 08 Koble til et nettverk

Når du kobler TV-en til et nettverk, får du tilgang til nettjenester som Smart Hub, i tillegg til programvareoppdateringer.

### Nettverkstilkobling – Trådløs

Koble TV-en til Internett ved hjelp av et trådløst tilgangspunkt eller modem.

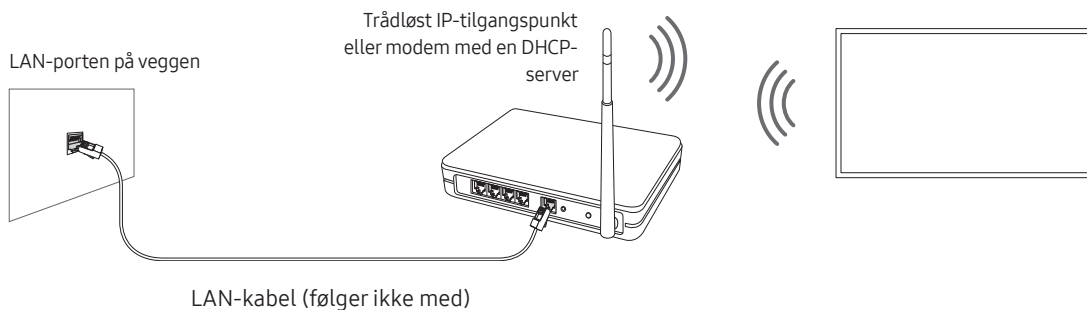

### Nettverkstilkobling – Kablet

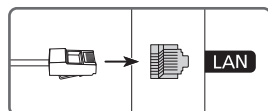

Koble TV-en til nettverket med en LAN-kabel.

- Bruk en Cat 7-kabel (\*STP-type) for tilkoblingen.  
\* Shielded Twisted Pair



# 09 Feilsøking og vedlikehold

## Feilsøking

Hvis det ser ut til å være et problem med TV-en, bør du først gå gjennom denne listen over mulige problemer og løsninger. Du kan også gå gjennom feilsøkingdelen eller ofte stilte spørsmål i e-Manualen. Hvis ingen av disse feilsøkingstipsene hjelper, kan du gå til "www.samsung.com" og klikke på Support eller kontakte Samsung-servicesenteret som er oppført på baksiden av denne veiledningen.

- Dette TFT LCD-panelet består av delpikslers som krever avansert teknologi for å produseres. Det kan imidlertid være noen lyse eller mørke pikslers på skjermen. Disse pikslene har ingen innvirkning på produktets ytelse.
- Du bør oppgradere til den nyeste programvaren for å holde TV-en i optimal stand. Bruk funksjonene **Oppdater nå** eller **Oppdater automatisk** på menyen til TV-en (🏠 > ⚙️ **Innstillinger** > **Kundesupport** > **Programvareoppdatering** > **Oppdater nå** eller **Oppdater automatisk**).

### TV-en slår seg ikke på.

- Påse at strømkabelen er riktig tilkoblet One Connect og vegguttaket.
- Kontroller at stikkkontakten fungerer og at fjernkontrollsensoren nederst på TV-en er tent og lyser rødt.
- Prøv å trykke på **TV-kontroll**-knappen nederst på TV-en for å kontrollere at det ikke er problemer med fjernkontrollen. Hvis TV-en slår seg på, kan du se "Fjernkontrollen fungerer ikke".

### Det mangler bilde/video/lyd, bilde/video/lyd fra en ekstern enhet er forvrengt, "Svakt eller intet signal" vises på TV-en eller du finner ikke en kanal.

- Kontroller at tilkoblingen til enheten er riktig og at alle kablene sitter godt i
- Fjern og koble til igjen alle kabler som er koblet til TV-en og de eksterne enhetene. Prøv om mulig nye kabler.
- Bekreft at riktig inngangskilde er valgt (🏠 > 📺 **Kilde**).
- Utfør en selvdiagnose på TV-en for å finne ut om problemet skyldes TV-en eller enheten (🏠 > ⚙️ **Innstillinger** > **Kundesupport** > **Enhetsvedlikehold** > **Egendiagnose** > **Bildetest** eller **Lydtest**).
- Hvis testresultatene er normale, starter du de tilkoblede enhetene på nytt ved å ta ut strømledningen fra hver enhet, og deretter koble dem til igjen. Hvis problemet vedvarer, kan du se tilkoblingsveiledningen i brukerhåndboken til den tilkoblede enheten.
- Hvis du ikke bruker en kabelboks eller satellittboks, og TV-en din mottar TV-signaler fra en antenne eller veggkontaktkabel, kjører du **Automatisk kanalsøk** for å søke etter kanaler (🏠 > ⚙️ **Innstillinger** > **Kringkasting** > **Innstillinger for automatisk kanalsøk** > **Automatisk kanalsøk**).
  - **Innstillinger for automatisk kanalsøk** vises kanskje ikke, avhengig av modellen eller det geografiske området.
  - Hvis du bruker en kabelboks eller satellittboks, ser du i brukerveiledningen til kabelboksen eller satellittboksen.

## CI+ fungerer ikke.

- Samsung-TV-en er i samsvar med CI+-1.4-standardene.
- Når en CI+ Common Interface-modul ikke er kompatibel med denne enheten fjerner du modulen og tar kontakt med CI+-leverandøren for hjelp.

## Fjernkontrollen fungerer ikke.

- Sjekk om strømindikatoren nederst på TV-en blinker når du trykker på av/på-knappen på fjernkontrollen. Hvis ikke må du skifte batteriene i fjernkontrollen.
- Kontroller at det er batterier i fjernkontrollen, og at polene ligger i riktig retning (+/-).
- Stå 1,5-1,8 m fra TV-en, og rett fjernkontrollen direkte mot den.
- Hvis det fulgte en Samsung-smartkontroll(Bluetooth-fjernkontroll) med TV-en, må du sammenkoble fjernkontrollen med TV-en.

## Fjernkontrollen til kabelboksen eller satellittboksen kan ikke slå TV-en på eller av eller justere volumet.

- Programmer fjernkontrollen for kabelboksen eller satellittboksen til å fungere med TV-en. Du finner koden for SAMSUNG-TV-er i brukerveiledningen for kabelboksen eller satellittboksen.

## TV-innstillingene går tapt etter 5 minutter.

- TV-en er i Butikkmodus. Endre Bruksmodus i menyen Generelt til Hjemmemodus (🏠) > ⚙️ Innstillinger > Generelt > Systembehandling > Bruksmodus > Hjemmemodus).



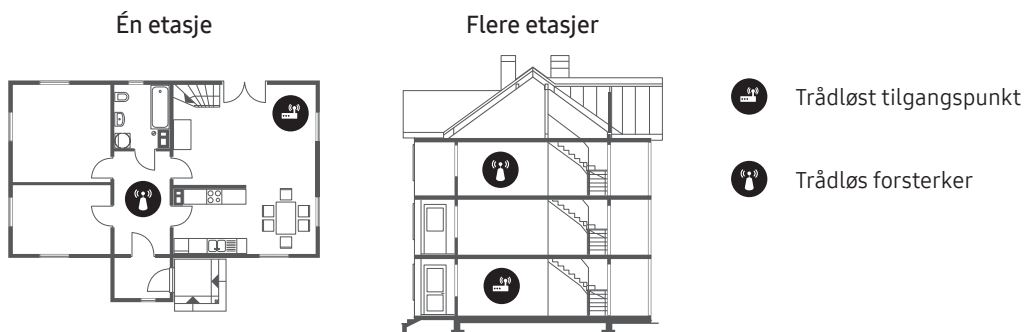

## Periodisk Wi-Fi

- Kontroller at TV-en har nettverkstilkobling (🏠) > ⚙️ Innstillinger > Generelt > Nettverk > Nettverksstatus).
- Kontroller at du angir riktig Wi-Fi-passord.
- Kontroller avstanden mellom TV-en og modemmet eller tilgangspunktet. Avstanden skal ikke overskride 15,2 m.
- Reduser interferensen ved å la være å bruke eller slå av trådløse enheter. Kontroller også at det ikke er noen hindringer mellom TV-en og modemmet eller tilgangspunktet. (Wi-Fi-styrken kan reduseres av apparater, trådløse telefoner, steinvegger, peiser osv).



- Kontakt Internett-leverandøren din og be dem tilbake stille nettverkskretsen for å registrere MAC-adressene til modemmet eller tilgangspunktet og TV-en på nytt.

## Problemer med videoapper (Youtube osv.)







- Endre DNS til 8.8.8.8. Velg  >  Innstillinger > Generelt > Nettverk > Nettverksstatus > IP-innst. > DNS-innst. > Angi manuelt > DNS-server > angi 8.8.8.8 > OK.
- Tilbakestill ved å velge  >  Innstillinger > Kundesupport > Enhetsvedlikehold > Egendiagnose > Tilbakestill Smart Hub.

## TV-en forblir påslått eller slår seg ikke på automatisk.

- Hvis omgivelsene er for mørke eller lyse, kan det hende at bevegelsessensoren ikke fungerer som normalt. Ytelsen til bevegelsessensoren kan bli påvirket av installasjonsmiljøet (høyde, vinkel, hindringer). Hvis klærne dine eller hudfargen din ligner på omgivelsesfargene, kan det hende at bevegelsessensoren ikke fungerer som den skal.
- TV-en reagerer på alle visuelle endringer rundt apparatet (lamper, skjermer, hunder, endringer på utsiden av vinduet og andre forhold). Du kan justere responsnivået ved å justere følsomheten til bevegelsesregistreringen.

 >  Kunst > Innstillinger > Bevegelsesdetektor

## Forholdsregler når Kunst-modus brukes

- Bevegelsessensoren er plassert nederst på TV-en. Ikke blokker sensoren foran TV-en. Både bevegelsessensoren og lysstyrken og fargetonen på skjermen kan påvirkes.
- Kunst-modus bruker algoritmer til å minimere bildeinnbrenning som kan forårsakes av å vise stillbilder på skjermen i lengre perioder.
- Ytelsen til sensoren kan variere, avhengig av TV-installasjonen og miljøet der TV-en blir brukt.
  - Lysstyrken og fargetonen på skjermen kan bli påvirket, avhengig av fargen på gulvet TV-en står på.
  - I et miljø der andre spesielle lyskilder enn vanlige lyskilder (halogen, fluorescerende) brukes, kan ytelsen til sensorens bevegelsesgjenkjenning variere, alt etter plasseringen av lyskildene, lyskildetyperne og antallet lyskilder.
  - Hvis området rundt TV-en er for mørkt eller for lyst, kan lysstyrken på skjermen være begrenset, eller sensoren virker kanskje ikke normalt.
  - Hvis TV-en er montert for høyt eller for lavt, kan det hende at sensoren ikke fungerer som normalt.
  - Bevegelsessensoren kan registrere bevegelse fra en blinkende LED-lampe, et kjæledyr, en bil på utsiden av vinduet eller andre hendelser og bli aktivert.
- Avhengig av innstillingene for funksjonen **Automatisk avslåing** ( >  Innstillinger > Generelt > **Økoløsning** > **Automatisk avslåing**) kan det hende at TV-en blir slått av hvis det ikke er noe brukerinnndata i Kunst-modus, for eksempel fra fjernkontrollen.
- Funksjonene  >  Innstillinger > Generelt > Systembehandling > Tid > Deaktiver.timer og Av-timer fungerer ikke i Kunst-modus.
- Funksjonene  >  Innstillinger > Generelt > Systembehandling > Autobeskyttelsestid fungerer ikke i Kunst-modus.

## Hva er ekstern kundesupport?

Samsungs tjeneste for ekstern kundesupport tilbyr direkte brukerstøtte fra en Samsung-tekniker som kan gjøre følgende eksternt:

- Feilsøke TV-en din
- Justere TV-innstillingene for deg
- Utføre en fabrikk-tilbakestilling av TV-en din
- Installere anbefalte fastvareoppdateringer

## Hvordan fungerer ekstern kundesupport?

Du kan enkelt få hjelp med TV-en av Samsungs tjeneste for ekstern brukerstøtte:

1. Ring til Samsung-servicesenteret og be om ekstern brukerstøtte.
2. Åpne menyen på TV-en din, og gå til **Kundesupport**-menyen. (🏠 > ⚙️ **Innstillinger** > **Kundesupport**)
3. Velg **Ekstern styring** og les og godta tjenesteavtalene. Når skjermbildet for PIN-kode vises, oppgir du PIN-koden din til teknikeren.
4. Teknikeren får da tilgang til TV-en din.

## Økosensoren og lysstyrken til skjermen



Økosensoren justerer automatisk lysstyrken til TV-en. Denne funksjonen måler lyset i rommet og optimerer lysstyrken til TV-en automatisk for å redusere strømforbruket. Hvis du vil slå av dette, kan du gå til (🏠 > ⚙️ **Innstillinger** > **Generelt** > **Økoløsning** > **Måling av belysningen i omgivelsene**).

- Hvis skjermen er for mørk når du ser på TV i et mørkt miljø, kan det skyldes funksjonen for **Måling av belysningen i omgivelsene**.
- Økosensoren er plassert nederst på TV-en. Ikke blokker sensoren med noen objekter. Dette kan svekke bildelysstyrken.

## Endre TV-ens passord

🏠 > ⚙️ Innstillinger > Generelt > Systembehandling > Endre PIN-kode

1. Kjør Endre PIN-kode, og skriv deretter inn gjeldende passord i passordfeltet. Standard passord er "0000" (Frankrike: "1111").
2. Skriv inn et nytt passord og skriv det deretter inn på nytt for å bekrefte det. Passordendringen er fullført.
  - Hvis du glemmer PIN-koden, kan du tilbakestille PIN-koden til "0000" ved å trykke på knappene i følgende rekkefølge (Frankrike: "1111"):  
På Samsung-smartkontroll: Velg **+**/**-** (Volum)-knappen. > Volum opp > ⏪ > Volum ned > ⏩ > Volum opp > ⏪.

## Stell av TV-en

- Hvis det var festet et merke på TV-skjermen, kan det sitte igjen litt rester etter at du har fjernet det. Fjern disse restene før du bruker TV-en.
- TV-ens utside og skjerm kan få riper under rengjøring. Tørk utsiden og skjermen forsiktig med en myk klut for å forhindre riper.
- Ikke spray vann eller noen annen væske direkte på TV-en. Hvis det kommer væske inn i produktet, kan det føre til feil, brann eller elektrisk støt.
- For å rengjøre skjermen, slår du av TV-en, og tørker deretter forsiktig vekk flekker og fingermerker på skjermen med en mikrofiberklut. Rengjør rammen eller panelet på TV-en med en mikrofiberklut fuktet med litt vann. Deretter fjerner du fuktighet med en tørr klut. Under rengjøring må du ikke bruke mye kraft på overflaten til panelet, da det kan føre til skade på panelet. Ikke bruk brennbare væsker (f.eks. benzen eller tyner) eller rengjøringsmidler. For vanskelige flekker kan du spraye litt skjermrengjøringsmiddel på en mikrofiberklut og bruke denne til å tørke bort flekkene.

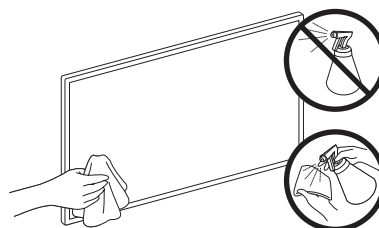

# 10 Spesifikasjoner og annen informasjon

## Spesifikasjoner

Modellnavn	QE43LS03T	QE50LS03T
Skjermopløsning	3840 x 2160	3840 x 2160
Skjermstørrelse	43 tommer	50 tommer
Målt diagonalt	108 cm	125 cm
Lyd (utgang)	20 W	20 W
Dimensjoner (B x H x D)		
Hoveddel	966,6 x 555,3 x 45,8 mm	1121,2 x 642,3 x 45,8 mm
Med fot	966,6 x 602,4 x 213,9 mm	1121,2 x 689,4 x 213,9 mm
Vekt		
Uten fot	11,0 kg	13,3 kg
Med fot	11,2 kg	13,6 kg
Modellnavn	QE55LS03T	QE65LS03T
Skjermopløsning	3840 x 2160	3840 x 2160
Skjermstørrelse	55 tommer	65 tommer
Målt diagonalt	138 cm	163 cm
Lyd (utgang)	40 W	40 W
Dimensjoner (B x H x D)		
Hoveddel	1235,0 x 706,3 x 45,8 mm	1453,9 x 829,4 x 45,8 mm
Med fot	1235,0 x 753,4 x 213,9 mm	1453,9 x 876,5 x 290,8 mm
Vekt		
Uten fot	19,2 kg	25,2 kg
Med fot	19,4 kg	25,5 kg
Modellnavn	QE75LS03T	
Skjermopløsning	3840 x 2160	
Skjermstørrelse	75 tommer	
Målt diagonalt	189 cm	
Lyd (utgang)	40 W	
Dimensjoner (B x H x D)		
Hoveddel	1679,6 x 957,7 x 49,9 mm	
Med fot	1679,6 x 1005,1 x 304,9 mm	
Vekt		
Uten fot	38,8 kg	
Med fot	39,2 kg	

## Miljøhensyn

Brukstemperatur	10 °C til 40 °C (50 °F til 104 °F)
Luftfuktighet ved bruk	10% til 80%, ikke-kondenserende
Lagringstemperatur	-20°C til 45°C (-4°F til 113°F)
Luftfuktighet ved lagring	5 % til 95 %, ikke-kondenserende

- Design og spesifikasjoner kan endres uten forvarsel.
- Du finner mer informasjon om strømforsyningen og strømforbruket på etiketten med merkedata som er festet på produktet.
- Vanlig strømforbruk måles i henhold til IEC 62087.
- Du kan se merkedataetiketten som er festet til bunnen av One Connect.
- Du kan se merkedataetiketten som er festet til baksiden av TV-en. (På enkelte modeller kan du se merkedataetiketten på innsiden av dekselterminalen)

## Redusert strømforbruk

Når du slår av TV-en, går den inn i standby-modus. I standby-modus fortsetter den å trekke en liten mengde strøm. Du kan redusere strømforbruket ved å koble fra strømledningen når du ikke skal bruke TV-en i en lengre periode.

## Lisenser



The terms HDMI and HDMI High-Definition Multimedia Interface, and the HDMI Logo are trademarks or registered trademarks of HDMI Licensing LLC in the United States and other countries.

## Anbefaling – Bare EU



Samsung Electronics erklærer herved at dette utstyret er i samsvar med direktiv 2014/53/EF.

Den fullstendige teksten for EU-erklæringen om samsvar er tilgjengelig på følgende nettside: <http://www.samsung.com> gå til Support og angi modellnavnet.

Dette utstyret kan brukes i alle EU-land.

5 GHz WLAN (Wi-Fi)-funksjonen på dette utstyret kan kun brukes innendørs.

BT maks overføringseffekt: 100 mW ved 2,4 GHz – 2,4835 GHz

Wi-Fi maks. overføringseffekt: 100mW at 2.4GHz-2.4835GHz, 200mW på 5.15GHz-5.25GHz, 100mW 5.25GHz-5.35GHz & 5.47GHz - 5.725GHz

For informasjon om Samsungs miljømessige forpliktelser og produktspesifikke regulerte forpliktelser, f.eks. REACH, WEEE, batterier, se [http://www.samsung.com/uk/aboutsamsung/samsungelectronics/corporatecitizenship/data\\_corner.html](http://www.samsung.com/uk/aboutsamsung/samsungelectronics/corporatecitizenship/data_corner.html)

**ADVARSEL – FOR Å HINDRE SPREDNING AV ILD MÅ DU HOLDE STEARINLYS ELLER ANDRE GJENSTANDER MED ÅPNE FLAMMER BORTE FRA DETTE PRODUKTET TIL ENHVER TID.**



### **Riktig avhending av dette produktet (elektronisk avfall & elektronisk utstyr)** (Gjelder i land med avfallssortering)

Dette merket på produktet, tilbehøret eller i dokumentasjonen indikerer at produktet og det elektroniske tilbehøret (f.eks. lader, hodetelefon, USB-kabel) ikke skal kastes som vanlig husholdningsavfall når det ikke lenger er i bruk. For å unngå skade på miljøet eller menneskers helse som følge av ukontrollert avfallsdeponering må disse elementene skilles fra andre typer avfall og resirkuleres på en ansvarlig måte som fremmer gjenbruk av materialressurser.

Husholdningsbrukere kontakter forhandleren der produktet ble kjøpt eller de lokale renovasjonsmyndighetene for å få informasjon om miljømessig sikker resirkulering.

Firmabrukere kontakter leverandøren og kontrollerer betingelsene i kjøpskontrakten. Dette produktet og dets elektriske tilbehør må ikke blandes med annet kommersielt avfall.



### **Riktig avhending av batteriene i dette produktet** (Gjelder i land med avfallssortering)

Dette merket på batteriet, veiledningen eller emballasjen indikerer at batteriene i dette produktet ikke skal kastes som vanlig husholdningsavfall når de ikke lenger er i bruk. Der det er merket, angir de kjemiske symbolene Hg, Cd eller Pb at batteriet inneholder kvikksølv, kadmium eller bly over referansenivåene i EC-direktiv 2006/66. Hvis batteriene ikke avhendes på riktig måte, kan innholdet skade miljøet eller menneskers helse.

For å beskytte naturressurser og fremme gjenbruk av materialer må du skille batterier fra andre typer avfall og resirkulere dem gjennom det lokale gratissystemet for batteriretur.



Denne siden er tom med  
hensikt.

# Ennen tämän käyttöoppaan lukemista



Tämän television mukana toimitetaan tämä käyttöopas sekä televisioon sisäänrakennettu e-Manual-opas. Tarkasta ennen tämän käyttöoppaan lukemista seuraavat seikat:

	<b>Käyttöopas</b>	Lue tämä käyttöopas nähdäksesi tietoja tuoteturvallisuudesta, asennuksesta lisävarusteista, alkuasetuksista ja tuotteen teknisistä tiedoista.
	<b>e-Manual</b>	Lisätietoja tästä televisiosta on tuotteeseen sisäänrakennetussa e-Manual-opassa. <ul style="list-style-type: none"><li>• Avaa e-Manual,  &gt;  Asetukset &gt; Tuki &gt; Avaa e-Manual</li></ul>



Voit ladata käyttöoppaat sivustolta ([www.samsung.com](http://www.samsung.com)) ja katsoa niiden sisältöä tietokoneella tai mobiililaitteella.

## e-Manualin aputoimintojen oppiminen

- Joitakin valikkoja ei voi käyttää e-Manualista.

	<b>Etsi</b>	Avaa hakua vastaava sivu valitsemalla haluamasi kohta hakutuloluettelosta.
<b>A-Z</b>	<b>Hakemisto</b>	Siirry hakusanaan liittyvälle sivulle valitsemalla hakusana. <ul style="list-style-type: none"><li>– Valikot eivät välttämättä näy kaikilla alueilla.</li></ul>
	<b>Sivustokartta</b>	Se näyttää luettelon kustakin e-Manual-kohteesta.
	<b>Viimeksi katsotut</b>	Valitse aihe hiljattain näytettyjen aiheiden luettelosta.



## e-Manualin aihesivulla esiintyvien painikkeiden toimintojen oppiminen

	<b>Yritä nyt</b>	Voit siirtyä aihetta vastaavaan valikkoon ja kokeile toimintoa suoraan.
	<b>Liitä</b>	Siirry suoraan aiheeseen, johon e-Manualin sivulla alleviivatusti viitataan.

# Varoitus! Tärkeitä turvallisuusohjeita

Lue turvallisuusohjeet ennen television käyttöä.

Katso seuraavasta taulukosta Samsung tuotteessasi mahdollisesti olevien symbolien selitys.

HUOMIO			Luokan II laite: Tämä merkki tarkoittaa, että laite ei edellytä maadoitusta. Jos tätä symbolia ei ole tuotteessa, jossa on sähköjohto, tuotteella ON oltava luotettava yhteys suojaavaan maahan (maadoitus).
SÄHKÖISKUN VAARA. ÄLÄ AVAA.			
HUOMIO: ÄLÄ POISTA LAITTEEN SUOJUSTA (ÄLÄKÄ TAKAOSAA), JOTTA VOISIT VÄLTTYÄ SÄHKÖISKUILTA. LAITTEEN SISÄLLÄ EI OLE SELLAISIA OSIA, JOITA KÄYTTÄJÄ VOISI ITSE HUOLTAA. ANNA KAIKKI HUOLTOTOIMET KOULUTETUILLE TEKNIKOILLE.			AC-jännite: Tähän symboliin liittyvä nimellijännite on vaihtovirtajännite.
	Tämä merkki tarkoittaa, että laitteen sisällä on suurjännitettä. On vaarallista koskea millään tavoin tämän laitteen sisäosiin.		DC-jännite: Tähän symboliin liittyvä nimellijännite on tasavirtajännite.
	Tämä merkki tarkoittaa, että laitteen mukana on tärkeitä käyttö- ja huolto-ohjeita.		Huomio. Tutustu käyttöohjeisiin: Tämä merkki tarkoittaa, että käyttäjän tulisi tutustua käyttöoppaassa oleviin turvallisuustietoihin.

- Kotelon, pohjan ja takaosan kolot ja aukot on tarkoitettu laitteen kannalta välttämättömään ilmanvaihtoon. Näitä koloja ja aukkoja ei saa missään olosuhteissa peittää eikä tukkia, jotta laite toimisi oikein eikä ylikuumentisi.
  - Älä asenna laitetta suljettuun tilaan, esimerkiksi kirjahyllyyn tai kaappiin, jollei riittävää ilmanvaihtoa voida taata.
  - Älä asenna laitetta lämpöpatterin tai -vastuksen lähelle tai päälle tai sellaiseen paikkaan, jossa se altistuu suoralle auringonvalolle.
  - Älä aseta laitteen päälle mitään vettä sisältäviä astioita (maljakkoja yms.), sillä tämä voi aiheuttaa tulipalon tai sähköiskun.
- Älä altista laitetta sateelle äläkä pidä sitä veden läheisyydessä (kylpyammeen, pesualtaan, tiskialtaan tai pesukoneen lähellä, kosteassa kellarissa tai uima-altaan tms. tuntumassa). Jos laite kastuu vahingossa, irrota se sähköverkosta ja ota välittömästi yhteyttä valtuutettuun jälleenmyyjään.
- Tämä laite käyttää paristoja tai akkuja. Alueellasi saattaa olla säädöksiä, joissa määrätään akkujen ja paristojen hävittämisestä. Pyydä paikallisilta viranomaisilta lisätietoja oikeanlaisesta hävittämisestä tai kierrätyksestä.
- Älä ylikuormita pistorasioita, jatkojohtoja tai verkkolaitteita, sillä tämä saattaa aiheuttaa tulipalon tai sähköiskun.
- Virtajohto tulee asettaa sellaiseen paikkaan, ettei sen yli tarvitse kävellä eivätkä terävät esineet pääse osumaan siihen. Tarkista johdon pistorasian- ja laitteenpuoleiset päät.

- Irrota laitteen johto pistorasiasta ja kytke antenni tai kaapelijärjestelmä pois käytöstä ukkosmyrskyn uhatessa tai silloin, kun laitetta ei valvota tai käytetä pitkään aikaan. Tämä suojaa salaman ja virtapiikkien aiheuttamilta laitevaurioilta.
  - Ennen kuin kytket virtajohdon verkkolaitteeseen, varmista, että verkkolaitteen jännite vastaa käyttöalueen sähköverkon jännitettä.
  - Älä työnnä mitään metalliesineitä laitteen avoimiin osiin. Tämä saattaa aiheuttaa sähköiskun.
  - Älä milloinkaan kosketa laitteen sisäosia, jotta et saisi sähköiskua. Vain ammattitaitoinen asentaja saa avata tämän laitteen.
  - Kiinnitä virtajohto pistorasiaan tiiviisti. Kun irrotat virtajohdon pistorasiasta, vedä aina pistokkeesta. Älä milloinkaan vedä suoraan johdosta. Älä kosketa virtajohtoa märillä käsillä.
  - Jos laite toimii poikkeavasti - erityisesti, jos siitä kuuluu epätavallisia ääniä tai havaitset outoa hajua - irrota laite välittömästi sähköverkosta ja ota yhteyttä valtuutettuun jälleenmyyjään tai Samsungin asiakaspalvelukeskukseen.
  - Muista irrottaa pistoke pistorasiasta, jos et käytä televisiota tai jos lähdet pois kotoa pitkäksi aikaa (erityisesti silloin, jos asuntoon jää lapsia, vanhuksia tai vammaisia).
    - Laitteeseen kerääntyvä pöly saattaa aiheuttaa sähköiskun, sähkövuodon tai tulipalon tai saada sähköjohdon kipinöimään tai kuumenemaan. Myös laitteen eristys voi vaurioitua.
  - Ota yhteyttä valtuutettuun Samsungin huoltoliikkeeseen, jos televisio asennetaan erittäin pölyiseen, kuumaan, kylmään tai kosteaan paikkaan tai tiloihin, joissa on kemikaaleja tai joissa televisiota käytetään ympäri vuorokauden, esim. lentokentälle tai rautatieasemalle. Jos et toimi näin, televisio saattaa vaurioitua pahoin.
  - Käytä ainoastaan oikein maadoitettuja pistokkeita ja pistorasioita.
    - Väärä maadoitus voi aiheuttaa sähköiskun tai vaurioittaa laitetta. (Vain luokan I laitteille.)
  - Jos haluat sammuttaa laitteen täysin, irrota pistoke pistorasiasta. Varmista, että pistorasia ja pistoke ovat helposti tavoitettavissa, jotta voit tarvittaessa irrottaa pistokkeen nopeasti.
  - Säilytä lisävarusteet (akut yms.) turvallisessa paikassa poissa lasten ulottuvilta.
  - Älä pudota laitetta äläkä kohdista siihen iskuja. Jos laite vaurioituu, irrota virtajohto ja ota yhteyttä Samsungin huoltoliikkeeseen.
  - Irrota pistoke pistorasiasta ennen puhdistamista ja pyyhi laite puhtaaksi pehmeällä, kuivalla liinalla. Älä käytä kemikaaleja, kuten vahaa, bentseeniä, alkoholia, ohenteita, hyönteismyrkkyjä, ilmanraikastimia tai voitelu- ja puhdistusaineita. Tällaiset kemikaalit voivat vaurioittaa laitteen ulkopintoja tai pinnoilla olevat merkinnät saattavat hävitä.
  - Älä altista laitetta roiskeille.
  - Akkuja ja paristoja ei saa heittää tuleen.
  - Älä pura tai ylikuumenna akkuja ja paristoja äläkä aiheuta niissä oikosulkuja.
  - **HUOMIO:** Jos vaihdat kaukosäätimen paristot vääränlaisiin paristoihin, säädin saattaa räjähtää. Vaihda akut ja paristot vain samanlaisiin tai vastaaventyyppisiin akkuihin ja paristoihin.
- \* Tämän käyttöoppaan kuvat ja piirrookset ovat vain viitteellisiä ja ne saattavat olla erilaisia kuin varsinainen tuote. Laitteen ulkoasua ja teknisiä tietoja voidaan muuttaa ilman erillistä ilmoitusta.
- IVY-alueen kielet (venäjä, ukraina ja kazakki) eivät ole käytettävissä tässä laitteessa, koska laite on tarkoitettu EU-alueen kuluttajille.

# Sisällysluettelo

	Ennen tämän käyttöoppaan lukemista	2
	Varoitus! Tärkeitä turvallisuusohjeita	3
<b>01</b>	<b>Pakkauksen sisältö</b>	
<b>02</b>	<b>Television liittäminen One Connect -laitteeseen</b>	
<b>03</b>	<b>Television asentaminen</b>	
	Television asentaminen seinälle	9
	Television ilmankierron takaaminen	10
	Varoimenpide: Television kiinnittäminen seinään putoamisen estämiseksi	11
	Huomioitavaa, kun televisio asennetaan jalustan kanssa	12
<b>04</b>	<b>Taide-tilan käyttäminen</b>	
	Kuvien katseleminen	14
	Valitun kuvan tyylin asettaminen	16
	Taide-tilan asettaminen	17
	Taide-tilan käyttäminen SmartThings -sovelluksella	18
<b>05</b>	<b>Ulkoisten laitteiden ohjaaminen Samsung-kaukosäätimellä - Yleiskaukosäätimen määrittäminen -kaukosäätimen käyttö</b>	
<b>06</b>	<b>Samsung Smart Remote</b>	
	Tietoja Samsung Smart Remote -säätimen painikkeista	20
	Television ja Samsung Smart Remote -säätimen välinen parikytkentä	21
	Samsung Smart Remote paristojen asentaminen	21
<b>07</b>	<b>Käyttöönotto</b>	
	Television kaukosäädin-oppaan käyttö	23
<b>08</b>	<b>Verkkoyhteyden muodostaminen</b>	
	Verkkoyhteys – langaton	24
	Verkkoyhteys – kaapeli	24
<b>09</b>	<b>Vianmääritys ja huolto</b>	
	Vianmääritys	25
	Huomioitavaa Taide-tilaa käytettäessä	27
	Mitä etätuki tarkoittaa?	28
	Ekotunnistin ja kuvaruudun kirkkaus	28
	Television salasanan vaihtaminen	29
	Television huoltaminen	29
<b>10</b>	<b>Tekniset tiedot ja muita tietoja</b>	
	Tekniset tiedot	30
	Käyttö- ja säilytysympäristö	31
	Virrankulutuksen vähentäminen	31
	Käyttöoikeudet	31

# 01 Pakkauksen sisältö

Varmista, että television mukana toimitetaan alla mainitut osat. Jos osia puuttuu, ota yhteyttä jälleenmyyjään.

- Samsung Smart Remote & -paristot (AA x 2)
- Käyttöopas
- Takuukortti ja määräysopas (ei saatavissa kaikkialla)
- One Connect Virtajohto

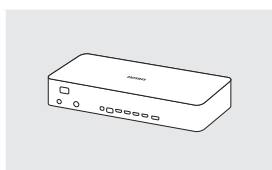

One Connect

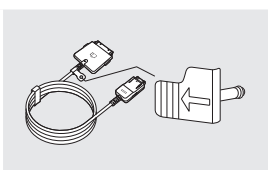

One Invisible  
Connection



Bending Cover

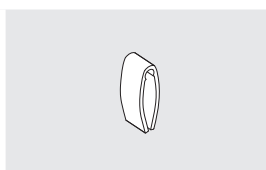

Johtopidike



Seinätelineen sovitin  
(65"-75": Ei  
käytettävissä)

- Osien väri ja muoto voivat vaihdella eri malleissa.
- Voit hankkia erikseen sellaiset johdot, jotka eivät sisälly toimitukseen.
- Varmista laatikkoa avatessasi, ettei pakkausmateriaalien takana tai sisällä ole piilossa lisävarusteita.

Palvelumaksu saatetaan veloittaa seuraavissa tapauksissa:

- (a) Kutsut asentajan paikalle, mutta laitteesta ei löydy vikaa (eli et ole lukenut käyttöopasta).
- (b) Viet laitteen Samsungin huoltokeskukseen, mutta siitä ei löydy vikaa (eli et ole lukenut käyttöopasta).

Sinulle kerrotaan palvelumaksuista ennen asentajan käyntiä.



**Varoitus:** Jos kuvaruutua käsitellään väärin ja siihen kohdistuu suoraa painetta, se voi vaurioitua. Suosittelemme nostamaan televisiota pitämällä kiinni sen reunoista kuvan osoittamalla tavalla.



## 02 Television liittäminen One Connect -laitteeseen

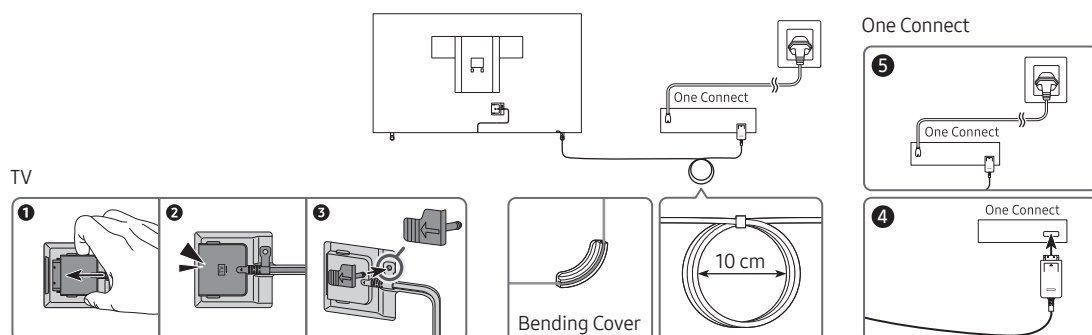

Kytke One Invisible Connection One Connect -järjestelmään ja televisioon seuraavien ohjeiden mukaisesti:

1. Kun television asetukset ovat valmiit ja se on lopullisessa tilassaan kytke One Invisible Connection One Connect -järjestelmään ja televisioon yllä olevien ohjeisen vaiheiden 1–4 mukaisesti.  
**VAROITUS:** Varmista, että molemmat liittimet ovat täysin kiinni. Jos molemmat liittimet eivät ole kunnolla kiinni, vaarana on sähköisku.
2. Kytke One Connect -virtajohto One Connect -järjestelmään ja kytke sitten johto seinäpistorasiaan kuten yllä vaiheessa 5.  
**VAROITUS:** Noudata ohjeita tarkasti. Muista kytkeä virtajohto seinäpistorasiaan vasta viimeisenä. Irrota virtajohto seinäpistorasiasta aina ennen One Invisible Connection -liitäntän irrottamista televisiosta ja One Connect -järjestelmästä.
  - Katso lisätietoja kuvitetusta asiakirjasta Quick Setup Guide.
3. Kytke oheislaitteet (antenni- ja kaapelivastaanotin, Blu-ray-soitin, jne.) One Connect -laitteeseen. Katso lisätietoja kohdasta Accessory Kit.



- Älä käytä One Connect -laitetta ylösalaisin tai pystyasennossa.
- Kun kytket One Invisible Connection -johdon, käytä johdon taivuttamiseen Bending Cover -suoja, jotta One Invisible Connection -johto ei pääsisi taipumaan 90 asteen kulmaan. Jos et toimi näin, kaapeli saattaa vaurioitua.
- Kun kytket One Invisible Connection -johdon, kiinnitä huomiota liitinten muotoon ja kokoon, jotta ne tulisivat oikein kytketyiksi. Jos et toimi näin, tuote saattaa toimia virheellisesti.
- Kun kytket One Invisible Connectionia, varo vääntämästä One Invisible Connectionin kaapelia. Jos et toimi näin, television toiminta saattaa heiketä tai kaapeli saattaa vaurioitua.
- Kun asettelet jäljelle jäävän johdon, katso oikea asettelu edelliseltä sivulta.
- Varo altistamasta johtoa alla mainituille olosuhteille. One Invisible Connection -johdossa on virtapiiri. Johto voi vaurioitua ja seurauksena on sähköiskun vaara.
- Käsittele One Connect -laitetta varovasti. Se on painava.



Taivuttaminen



Vääntäminen



Vetäminen



Puristuksiin  
jättäminen



Sähköisku

#### LUOKAN 1 LASERTUOTE (One Invisible Connection)

- Huomio - Näkymätön laser-säteily, jos avataan. Älä katso säteeseen.
  - Älä taivuta One Invisible Connection -johtoa liikaa. Älä leikkaa johtoa.
  - Älä aseta painavia esineitä johdon päälle.
  - Älä pura mitään johdon liittimiä.
- Huomio: Ohjainten ja säätöjen käyttäminen tai toimenpiteiden suorittaminen tästä ohjeesta poikkeavalla tavalla voi altistaa haitalliselle säteilylle.



## 03 Television asentaminen

### Television asentaminen seinälle



Jos asennat tämän television seinälle, noudata valmistajan antamia ohjeita täsmällisesti. Jollei televisiota asenneta oikein, se saattaa liukua tai pudota pois paikaltaan, vaurioitua pahoin ja aiheuttaa vakavia vammoja joko lapsille tai aikuisille.

Jos käyttämässäsi mallissa on seinätelinesovittimet, asenna ne alla olevassa kuvassa näytetyllä tavalla ennen seinätelineen asentamista.

- Saat lisätietoja Samsungin seinätelineen mukana toimitetusta asennusoppaasta.

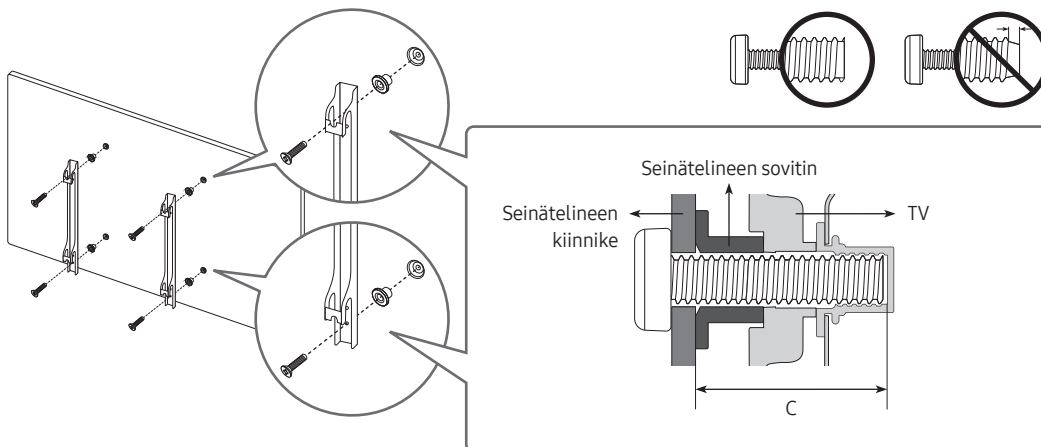

- Seinäkiinnityssovitimien muodot voivat vaihdella mallin mukaan.
- 43-50 tuuman malleihin voi asentaa vain kaksi seinäkiinnityssovitinta, kun taas 55-tuuman malleihin on asennettu neljä seinäkiinnityssovitinta. 65-75 tuuman malleihin ei kuitenkaan sisälly lainkaan seinäkiinnityssovitinta.
- Samsung Electronics ei vastaa laitevaurioista eikä itsellesi tai muille sattuvista henkilövahingoista, jos asennat seinätelineen itse.
- Asenna seinäteline vankalle seinälle, joka on kohtisuorassa lattiaan nähden. Pyydä lähimmältä jälleenmyyjältä lisätietoja, ennen kuin kiinnität seinätelineen johonkin muuhun materiaaliin kuin kipsilevyyn. Jos televisio asennetaan kattoon tai kaltevalle seinälle, se saattaa pudota ja aiheuttaa vakavia henkilövahinkoja.
- Seinäkiinnikkeiden vakiomitat näytetään seuraavan sivun taulukossa.
- Jos asennat jonkin ulkopuolisen valmistajan seinäkiinnikkeen, tarkista television asentamiseen käytettävien ruuvien pituudet seuraavan sivun taulukon sarakkeesta C.
- Kun asenna seinäkiinnikkeen, suosittelemme, että kiinnität kaikki neljä VESA-ruuvia.
- Jos haluat asentaa seinään seinäkiinnittimen käyttämällä vain kahta yläruuvia, käytä Samsungin seinäkiinnittintä, joka tukee tällaista asennusta. (Tällaista seinäkiinnittintä ei ehkä voi ostaa kaikilla alueilla.)

Televisiön koko tuumina	VESA-ruuvien reikien tiedot (A * B) millimetreinä	C (mm)	Vakioruuvi	Määrä	
43	200 x 200	24-26	M8	4	
50-55		27-29			
65	400 x 300	24-26			
75	400 x 400	26-28			



Älä asenna seinätelinettä, kun televisioon on kytketty virta. Tämä voi johtaa sähköiskun aiheuttamaan henkilövahinkoon.

- Älä käytä vakioruuveja pidempiä ruuveja äläkä sellaisia ruuveja, jotka eivät täytä VESA-ruuvistandardeja. Liian pitkät ruuvit saattavat vaurioittaa television sisäosia.
- Jos asennettavassa seinäkiinnikkeessä ei käytetä VESA-standardin mukaisia ruuveja, kiinnitykseen käytettävien ruuvien pituus riippuu seinäkiinnikkeen teknisistä tiedoista.
- Älä kiristä ruuveja liikaa. Laite saattaa vaurioitua tai pudota ja aiheuttaa henkilövahinkoja. Samsung ei ole vastuussa tämänkaltaisista vahingoista.
- Samsung ei vastaa laitevaurioista tai henkilövahingoista, jos muita kuin VESA-standardien mukaisia tai määritettyjä seinäkiinnikkeitä käytetään tai jos käyttäjä ei noudata laitteen asennusohjeita.
- Älä asenna televisiota yli 15 asteen kallistuskulmaan.
- Television asentamiseen seinälle tarvitaan kaksi henkilöä.

## Televisiön ilmankierron takaaminen

Kun asennat TV:n ja One Connect -järjestelmän, pidä televisio ja One Connect vähintään 10 cm :n etäisyydellä muista kohteista (seinät, kaapin reunat jne.), jotta ilmanvaihto toimisi kunnolla. Puutteellinen ilmanvaihto saattaa aiheuttaa tulipalon tai laitteen sisäisestä kuumenemisestä johtuvan vian.

- Kun asennat television, suosittelemme käyttämään vain Samsung Electronicsin toimittamia osia riippumatta siitä, käytätkö asennuksessa jalustaa vai seinätelinettä. Jos käytät muiden valmistajien toimittamia osia, laitteen kanssa voi esiintyä ongelmia tai se saattaa pudota ja aiheuttaa henkilövahinkoja.

## Varoimenpide: Television kiinnittäminen seinään putoamisen estämiseksi

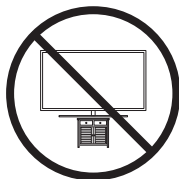

**Huomio:** Television vetäminen, työntäminen tai siinä kiipeily saattavat aiheuttaa sen putoamisen. Varmista erityisesti, etteivät lapset leiki televisiolla tai kallista sitä. Muutoin televisio voi kaatua ja aiheuttaa vakavia henkilövahinkoja tai kuoleman. Noudata kaikkia television mukana toimitetun turvaoppaan turvallisuusohjeita. Saat lisää vakautta ja lisäturvaa ostamalla ja asentamalla putoamisenestolaitteen seuraavalla sivulla kuvatulla tavalla.



**VAROITUS:** Älä milloinkaan aseta televisiota epävakaalle alustalle. Televisio saattaa pudota ja aiheuttaa vakavia henkilövahinkoja tai kuoleman. Monilta vammoilta säästyään – erityisesti lasten kohdalla – noudattamalla seuraavanlaisia yksinkertaisia varoimenpiteitä:

- Käytä aina television valmistajan suosittelemia kaappeja, jalustoja tai kiinnitysmenetelmiä.
- Käytä aina sellaisia huonekaluja, jotka varmasti kestävät television painon.
- Varmista aina, että televisio on kokonaan huonekalun päällä.
- Kerro aina lapsille, kuinka vaarallista niissä huonekaluissa on kiipeillä, joissa televisio on.
- Vedä televisioon kytketyt johdot ja kaapelit aina siten, ettei niihin voi kompastua tai tarttua eikä niitä voi vetää.
- Älä milloinkaan aseta televisiota epävakaalle alustalle.
- Älä koskaan aseta televisiota korkeiden huonekalujen (esimerkiksi kaappien tai kirjahyllyjen) päälle, jos huonekalua ja televisiota ei ole kiinnitetty oikeanlaiseen tukeen.
- Älä koskaan laita television ja huonekalun väliin kankaita tai muita materiaaleja.
- Älä koskaan aseta lapsia kiipeämään houkuttavia esineitä, kuten leluja tai kaukosäätimiä, television tai sen alustana toimivan huonekalun päälle.

Nämä seikat on otettava huomioon myös silloin, kun televisio siirretään toiseen paikkaan.

- Jos televisiota pitää siirtää tai nostaa vaihtoa tai korjausta varten, älä vedä telinettä ulos.

## Television putoamisen estäminen

1. Kiinnitä kiinnike varmasti seinälle käyttämällä oikeita ruuveja.  
Varmista, että ruuvit ovat lujasti kiinni seinässä.
  - Saatat tarvita seinän tyyppistä riippuen lisää kiinnitystarvikkeita, esim. ruuvitulppia.
2. Kiinnitä kiinnike varmasti televisioon käyttämällä oikean kokoisia ruuveja.
  - Tarkista ruuvien tiedot ”Television asentaminen seinälle” -osiossa olevan taulukon vakioruuveja käsittelevästä kohdasta.
3. Yhdistä televisioon ja seinään kiinnitettyt kiinnikkeet toisiinsa kestäväällä vaijerilla ja sido vaijeri tiukasti kiinni.
  - Asenna televisio lähelle seinää, jotta se ei kaatuisi taaksepäin.
  - Kiinnitä vaijeri niin, että seinään kiinnitettyt pidikkeet ovat joko samalla tasolla tai alempana kuin television pidikkeet.

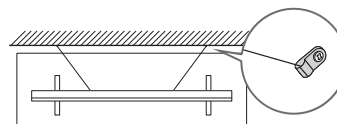
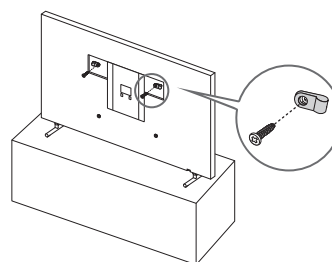

- Laitteen väri ja muoto voivat vaihdella mallista riippuen.

## Huomioitavaa, kun televisio asennetaan jalustan kanssa



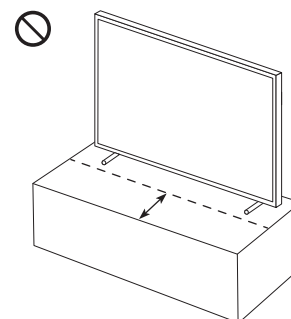
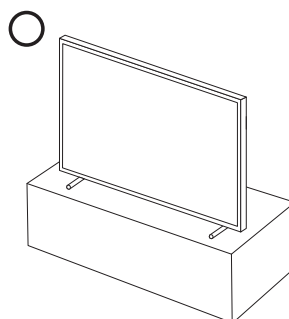

Kun asennat television jalustan kanssa, älä aseta jalustaa pöydän takaosaan. Muuten liikeanturi TV:n alapuolella ei ehkä toimi oikein.



## 04 Taide-tilan käyttäminen

### > Taide

Voit käyttää Taide-tilatoimintoa kuvasisältöjen, kuten piirustusten tai valokuvien näyttämiseen, kun et katsele TV:tä kokonäyttötilassa.

- Paina kaukosäätimen  -painiketta kytkeäksesi TV -tilaan tai Taide-tilaan.
- Paina  -painiketta Taide-tilassa kytkeäksesi TV-tilaan.
- Sammuta TV kokonaan pitämällä kaukosäätimen  -painiketta painettuna tai painamalla Television kaukosäädin -painiketta television alaosassa.
  - Jos käytät jotakin muuta kaukosäädintä kuin Samsung Smart Remote, TV ei ehkä kytkeydy kokonaan pois päältä.
- Taide-tilassa television kirkkaus ja värisävy säädetään automaattisesti käyttöympäristön mukaisesti, ja televisio voidaan käynnistää tai sammuttaa automaattisesti.
  - Taide-tilan oletusasetuksena TV:n kuvaruutu sammuu automaattisesti, kun ympäristön valaistus himmenee.
- Voit käyttää Taide-tila-asetuksia ( >  Taide > Asetukset) TV:ssä tai mobiililaitteen SmartThings-sovellusta asettaaksesi liikeanturin asetusten asettamiseen niin, että TV pystyy tunnistamaan visuaalisia muutoksia, mukaan lukien käyttäjän liikkeet ja kytkeytymään automaattisesti päälle tai pois.
- Taide-tilassa voit yhdistää mobiililaitteen Tv-vastaanottimeen mobiililaitteen SmartThings -sovelluksella mobiililaitteen kuvien katsomiseksi.
  - Tätä toimintoa ei välttämättä tueta kaikissa televisiomalleissa tai mobiililaitteissa.
  - Tuetut ominaisuudet saattavat vaihdella SmartThings-sovelluksen version mukaan.

## Kuvien katseleminen

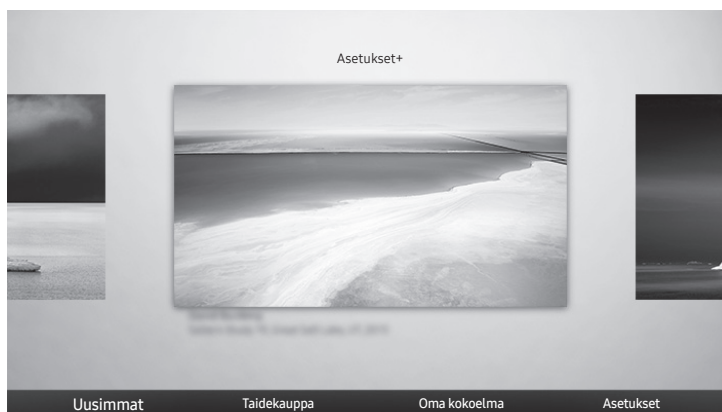

- Televisiosi kuva voi poiketa edellä näytetystä mallista ja alueesta riippuen.

Näyttääksesi kuvan **Taide**-tilassa, valitse jokin alla olevista valikoista. Vaihtaaksesi alivalikkoon, jossa voit valita kuvia, paina **Valitse**-painiketta, yhtä neljästä suuntapainikkeesta tai -painiketta **Taide**-tilassa. Siirry tämän jälkeen kaukosäätimen suuntapainikkeilla haluamasi kuvan kohdalle ja paina **Valitse**-painiketta. ✓

**Aseta** tulee näkyviin valitun kuvan yläosassa ja voit tarkastella valittua kuvaa **Taide**-tilassa.

- **Uusimmat**

Voit käsitellä viimeksi valittuja kuvia.

- **Taidekauppa**

Voit ostaa kuvia siirtymällä **Taidekauppa** -palveluun.

- **Taidekauppa** ei saata näkyä, jos verkkoyhteys ei toimi kunnolla.

- **Oma kokoelma**

Voit näyttää listan kuvista ja valokuvista, jotka asetat  **Suosikki** -kohteiksi **Suosikit**-kansioon. Voit myös valita haluamasi kuvat ulkoiseen tallennuslaitteeseen tai mobiililaitteeseen tallennetuista ja tallentaa ne **Omat kuvat** -kansioon.

- Mobiililaitteeseen on asennettava SmartThings -sovellus, jotta siitä voitaisiin noutaa kuvia.

### Kuvien näyttäminen ajan mukaan

1. Siirry kaukosäätimen suuntapainikkeilla kohtaan **Oma kokoelma**.
2. Siirry suuntapainikkeilla kohtaan **Suosikki** tai **Omat kuvat**.  
Tarkastele USB-yhteyden tai SmartThings-sovelluksen kautta yhdistetyn mobiililaitteen kuvia valitsemalla halutut kuvat yhdistetystä laitteesta ja tallentamalla ne kohteeseen **Omat kuvat**.
3. Siirry kaukosäätimen suuntapainikkeilla kuvaruudun yläosassa olevaan kohtaan **Asetukset+**.
4. Paina **Valitse**-painiketta, kun **Käynnistä diaesitys** -kohde tulee näkyviin.
5. Käytä kaukosäätimen suuntapainikkeita valitaksesi kuvan vaihtumisajan ja paina **Valitse**-painiketta.

## Tuo kuvia ulkoiselta tallennuslaitteelta

1. Kytke televisioon ulkoinen tallennuslaite, johon on tallennettu kuvia.
2. Siirry ensin kaukosäätimen suuntapainikkeilla **Oma kokoelma** -valikkoon ja sen jälkeen ulkoiseen tallennuslaitteeseen.
3. Siirry kaukosäätimen suuntapainikkeilla kuvaruudun yläosassa olevaan kohtaan **Tallenna Omat kuvat -kansioon** ja paina Valitse-painiketta.
4. Siirry kaukosäätimen suuntapainikkeilla haluamasi kuvan kohdalle ja paina Valitse-painiketta.
  - Voit valita useita kuvia.
5. Siirry kaukosäätimen suuntapainikkeilla kuvaruudun yläosassa olevaan kohtaan **Tallenna valitut** ja paina Valitse-painiketta.
6. Valittu kuva tai kuvat tallennetaan kohteeseen **Omat kuvat**.
  - Suositellut resoluutiot: 3 840 x 2 160 (16:9)

## Kuvien ostaminen Taidekauppa -palvelusta

1. Siirry kaukosäätimen suuntapainikkeilla kohtaan **Taidekauppa**.
2. Siirry kaukosäätimen suuntapainikkeilla haluamaasi aiheeseen ja paina Valitse-painiketta. Voit valita mitä tahansa ala-aiheita tai kuvia näytössä.
  - Eri aiheiden polut voivat erota toisistaan.
3. Siirry kaukosäätimen suuntapainikkeilla haluamasi kuvan kohdalle ja paina Valitse-painiketta.
4. Siirry kaukosäätimen suuntapainikkeilla näytön yläosassa olevaan **Asetukset+**-kohtaan ja osta sitten valittu kuva valitsemalla **Hanki kokeilujäsenyys** tai **Osta**.
  - Näyttää **Hanki kokeilujäsenyys** -kohdan, jollei sinulla ole **Taidekaupan jäsenyys** -jäsenyyttä.
5. Siirry kaukosäätimen suuntapainikkeilla maksutavan valintaan ja paina Valitse-painiketta.
6. Jatka maksamista näytön ohjeiden mukaisesti.

## Taidekaupan jäsenyys – liittyminen

Kun liityt **Taidekaupan jäsenyys** -jäseneksi, voit käyttää **Taidekauppa**-palvelua rajoituksetta ja voit myös vaihtaa kuvia mieltymystesi mukaisesti.

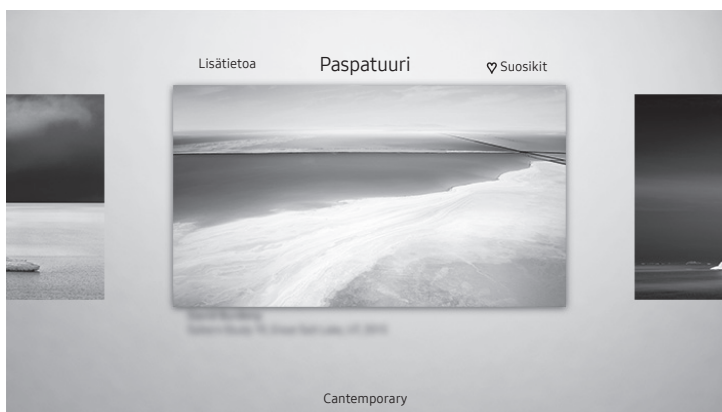

1. Siirry kaukosäätimen suuntapainikkeilla kohtaan **Taidekauppa**.
2. Siirry kaukosäätimen suuntapainikkeilla kohtaan **Jäsenyys**.
3. Anna jäsenyytiedot kuvaruudulla näytettyjen ohjeiden mukaisesti.

## Valitun kuvan tyylin asettaminen



- Televisiosi kuva voi poiketa edellä näytetystä mallista ja alueesta riippuen.

Siirry kaukosäätimen suuntapainikkeilla kuvaruudun yläosassa olevaan kohtaan **Asetukset+**. Voit käyttää seuraavia valikkoja:

- **Lisätietoja**  
Saat lisätietoja kuvasta.
- **Kuvasuodatin**  
Voit lisätä kuvaan valitsemasi suodatintehosteen.
  - Tämä toiminto on käytettävissä vain **Omat kuvat** -kohdan tallennetuille kuville.
- **Paspatuuri**  
Voit lisätä kuvaan haluamiasi reunatyylejä ja värejä.
  - Tämä toiminto on käytettävissä vain **Omat kuvat** -kohdan tallennetuille kuville.
- **Suosikki**  
Voit asettaa (tai olla asettamatta) kuvaa, jota pidät suosikkikohteena, painamalla kaukosäätimen Valitse-painiketta. Voit tarkastella suosikeiksi asettamiesi kohteiden luetteloä kohdassa **Oma kokoelma > Suosikit**.
  -  **Suosikki**: Ei asetettu suosikiksi.
  -  **Suosikki**: Aseta suosikiksi.

### Lisää kuvaan reunatyylä ja väri

1. Siirry kaukosäätimen suuntapainikkeilla sen kuvan kohdalle, jonka reunatyylä ja väriä haluat vaihtaa. Siirry kuvaruudun yläosassa olevaan kohtaan **Asetukset+** ja valitse **Paspatuuri**.
2. Valitse kaukosäätimen suuntapainikkeilla haluamasi reunatyylä ja väri.
3. Muuta reunan tyyliä ja väriä paina sitten Valitse-painiketta siirtääksesi tarkennuksen kuvaan.
  - Jos haluat muuttaa joko reunustyylä tai väriä, muuta sitä ja paina sitten Valitse-painiketta tallentaaksesi muutokset.
4. Tallentaaksesi valitun reunan tyylin ja värin, paina Valitse-painiketta uudelleen.
  - Jos poistut painamalla  -painiketta, muutettua reunatyylä ja väriä ei tallenneta.



## Taide-tilan asettaminen

Käytä **Taide**-tilassa kaukosäätimen suuntapainikkeita siirtyäksesi alhaalla olevaan **Asetukset**-valikkoon. Voit säätää seuraavia toimintoja:

- **Kirkkaus**  
Siirry kaukosäätimen suuntapainikkeilla yläosassa olevaan kohtaan **Muuta** ja paina **Valitse**-painiketta. Säädä seuraavassa näytössä kuvan kirkkautta. Valittuasi halutut asetukset, paina kaukosäätimen **Valitse**-painiketta.
  - Asettaaksesi **Kirkkaus** -asetuksen **Taide** -tilassa ollessasi, paina kaukosäätimen -painiketta.
- **Lepotila, kun kulunut**  
Jos mitään liikettä ei tunnisteta TV:n ympärillä asetettuun aikaan, TV kytkeytyy automaattisesti pois päältä. Siirry kaukosäätimen suuntapainikkeilla siirtyäksesi ylhäällä oleviin kohteisiin. Valittuasi halutun ajan, paina kaukosäätimen **Valitse**-painiketta.
- **Liikkeentunnistin**  
Liiketunnistustoiminnon herkkyyttä voi säätää. Siirry kaukosäätimen suuntapainikkeilla siirtyäksesi ylhäällä oleviin kohteisiin. Valittuasi halutun herkkyyden, paina kaukosäätimen **Valitse**-painiketta.
- **Night Mode**  
Kun tämä toiminto on kytketty päälle, TV kytkeytyy pois päältä automaattisesti, jos valoa ei tunnisteta TV:n ympärillä. Siirry kaukosäätimen suuntapainikkeilla siirtyäksesi ylhäällä oleviin kohteisiin ja kytke sitten tämä toiminto päälle tai pois.

## Poista kuvia kohteesta Oma kokoelma

Voit poistaa tallennettuja kuvia kohteesta **Oma kokoelma**.

1. Siirry kaukosäätimen suuntapainikkeilla kohtaan **Oma kokoelma**.
2. Siirry kaukosäätimen suuntapainikkeilla kohtaan **Suosikit** tai **Omat kuvat**.
3. Siirry kaukosäätimen suuntapainikkeilla kuvaruudun yläosassa olevaan kohtaan **Asetukset+**.
4. Siirrä kohdistus kohtaan **Poista** ja paina kaukosäätimen **Valitse**-painiketta.
5. Siirry kaukosäätimen suuntapainikkeilla haluamasi kuvan kohdalle ja paina **Valitse**-painiketta.
  - Voit valita useita kuvia.
6. Siirry kaukosäätimen suuntapainikkeilla kuvaruudun yläosassa olevaan kohtaan **Poista valitut** ja paina sitten **Valitse**-painiketta.

## Taide-tilan käyttäminen SmartThings -sovelluksella

Kun olet asentanut SmartThings -sovelluksen mobiililaitteeseesi, voit käyttää seuraavia toimintoja: Voit ladata SmartThings -sovelluksen Google Play Store -kaupasta, Samsung Apps -palvelusta tai App Store -kaupasta.

- Ominaisuudet tai käytetyt termit saattavat vaihdella SmartThings -sovelluksen version mukaan.
- Tablettilaitteissa **Taide**-tilan ominaisuudet eivät ehkä ole SmartThings-sovelluksen tukemia.
  - Kuvien valitseminen
  - Liittyminen **Taidekaupan jäsenyy**s -palveluun
  - Kollaasin luominen Collage-toiminnolla: Yhdistä useita kuvia toisiinsa.
  - Reunatyölien ja värien lisääminen kuviin
  - **Taide**-tilan kirkkauden asettaminen
  - Sleep After -asetus: Jos liikettä ei havaita **Taide**-tilassa määritellyn ajan sisällä, TV sammutetaan automaattisesti.
  - Night Mode -asetus: Aseta The Frame sammumaan automaattisesti, jos huoneessa ei ole valaistusta.
  - Liikkeentunnistin -asetus: Aseta anturin herkkyys, jotta televisio käynnistyisi automaattisesti, kun anturi havaitsee liikettä **Taide**-tilassa.

# 05 Ulkoisten laitteiden ohjaaminen Samsung-kaukosäätimellä - Yleiskaukosäätimen määrittäminen -kaukosäätimen käyttö

 > Lähde > Yleiskaukosäätimen määrittäminen

Televisiossa on yleiskaukosäädintoiminto, jonka avulla voit hallita kaapelivastaanottimia, Blu-ray-laitteita, kotiteatterijärjestelmiä ja muita televisioon kytkettyjä ulkoisia laitteita television kaukosäätimellä.

Saat lisätietoja yleiskaukosäädintoiminnon käytöstä e-Manualin luvusta **Opas** > Kaukosäädin ja oheislaitteet

> Ulkoisten laitteiden ohjaaminen Samsung-kaukosäätimellä - Yleiskaukosäätimen määrittäminen -kaukosäätimen käyttö.

- Jotkin televisioon kytketyt ulkoiset laitteet eivät saata tukea yleiskaukosäädintoimintoa.
- Jos haluat määrittää yleiskaukosäätimen asetukset infrapunakomennon avulla, kytke One Connect -kaapeli One Connect -porttiin.
- Aseta yhdistetyt laitteet laitteen One Connect lähelle ja varmista, että laitteiden edessä ei ole esteitä.

# 06 Samsung Smart Remote

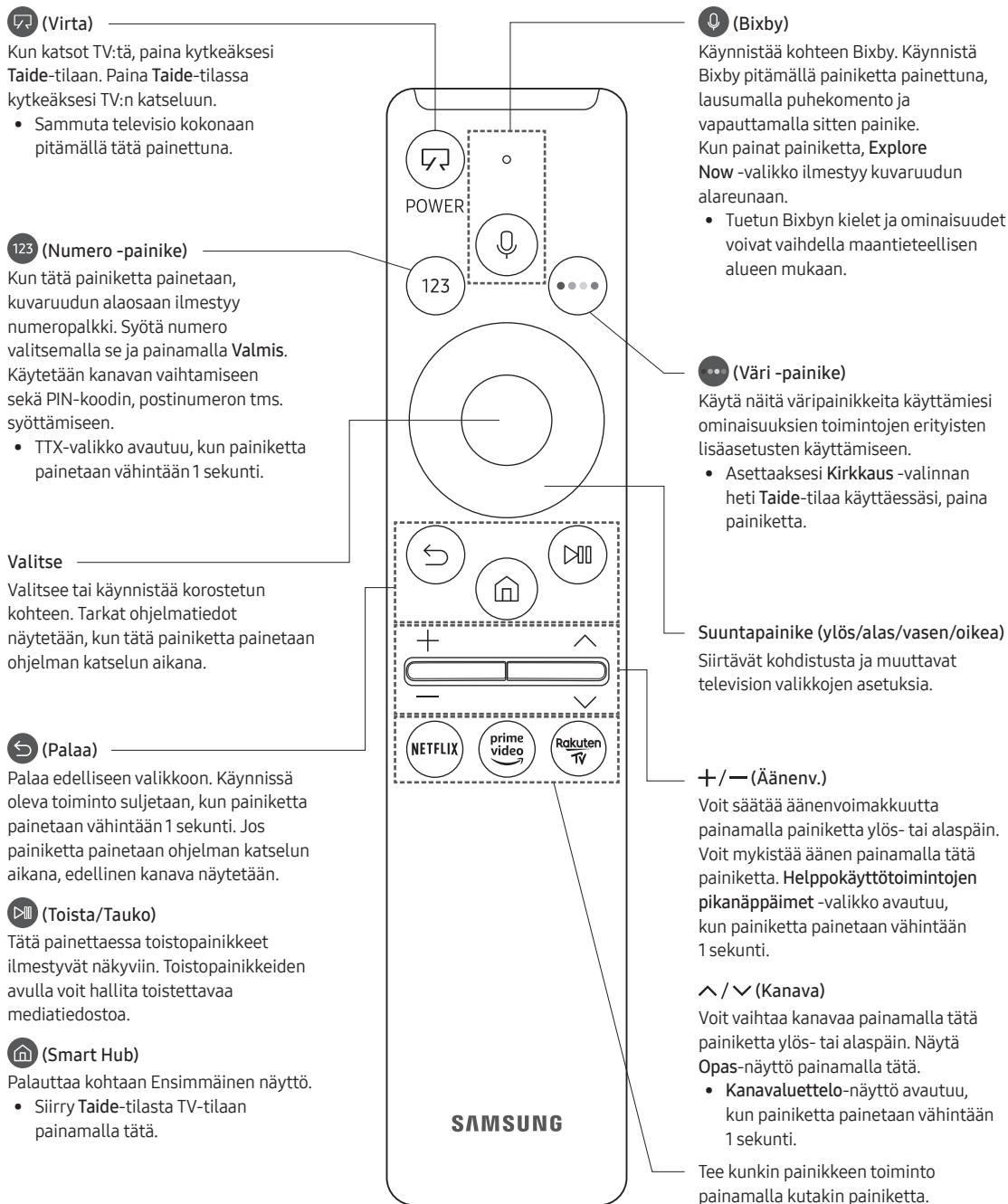

## Tietoja Samsung Smart Remote -säätimen painikkeista

- Samsung Smart Remote -kaukosäätimen kuvat, painikkeet ja toiminnot voivat vaihdella mallista toiseen.
- Yleiskaukosäätimen määrittäminen toimii normaalisti vain, kun käytetään TV:n mukana toimitettua Samsung Smart Remote -kaukosäädintä.

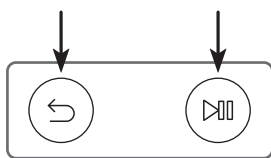

## Television ja Samsung Smart Remote -säätimen välinen parikytkentä



Kun käynnistät television ensimmäistä kertaa, Samsung Smart Remote muodostaa automaattisesti parikytkennän television kanssa. Jos Samsung Smart Remote ei muodosta parikytkentää television kanssa automaattisesti, osoita sillä televisiossa olevaan kaukosäätimen anturiin ja paina vasemmalla olevassa kuvassa näytettyjä - ja -painikkeita samanaikaisesti vähintään 3 sekuntia.

## Samsung Smart Remote paristojen asentaminen

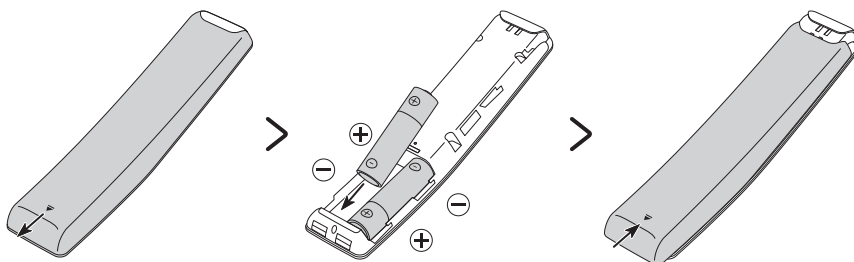



Asentaaksesi paristot, työnnä takakansi auki kuvassa alhaalla olevan nuolen suuntaan ja aseta sitten paristot kuvassa näytetyllä tavalla. Varmista, että paristojen plus- ja miinusnavat osoittavat oikeaan suuntaan. Sulje takakansi, kuten kuvassa.

- Alkaliparistojen käyttö on suositeltavaa, sillä ne kestävät pitempään.

## 07 Käyttöönotto

Käyttöönottotoiminto käynnistyy, kun käynnistät television ensimmäistä kertaa. Käyttöönottotoiminnon avulla voit tehdä kerralla kaikki television perusasetukset eli valita lähetyksen vastaanottotavan, tehdä kanavahaun ja asettaa verkkoyhteyden.

- Muista kytkeä mahdolliset ulkoiset laitteet televisioon ennen käyttöönoton aloittamista.
- Voit käyttää television älytoimintoja vain, jos televisio on yhdistetty Internetiin.
- Suorittaaksesi ensimmäisen asennuksen SmartThings-sovelluksella, sinun on yhdistettävä mobiililaitteesi Wi-Fi-verkkoon.
- Jos asetusikkuna ei avaudu automaattisesti mobiililaitteen SmartThings-sovelluksessa, lisää televisio sovellukseen manuaalisesti SmartThings-sovelluksen koontinäytön **Lisää laite** -toiminnolla ja jatka käyttöönottoa sen jälkeen.
- SmartThings-sovellus on saatavilla mobiililaitteisiin, joiden käyttöjärjestelmänä on Android 6.0 tai uudempi, tai iOS 10 tai uudempi.
- Televisiosta voi tilapäisesti kuulua ääntä, kun televisio on yhteydessä mobiililaitteisiin.

Voit aloittaa käyttöönoton myös television valikosta ( >  **Asetukset** > **Yleiset** > **Palauta**).

Noudata käyttöönottoikkunassa annettuja ohjeita ja tee television perusasetukset katseluympäristön mukaisesti.

## Television kaukosäädin-oppaan käyttö

Voit käynnistää television sen alareunassa olevalla **Television kaukosäädin** -painikkeella ja käyttää sitten **Ohjausvalikko**-valikkoa. **Ohjausvalikko** avataan painamalla **Television kaukosäädin** -painiketta television ollessa käynnissä. Saat lisätietoja toiminnon käytöstä alla olevasta kuvasta.

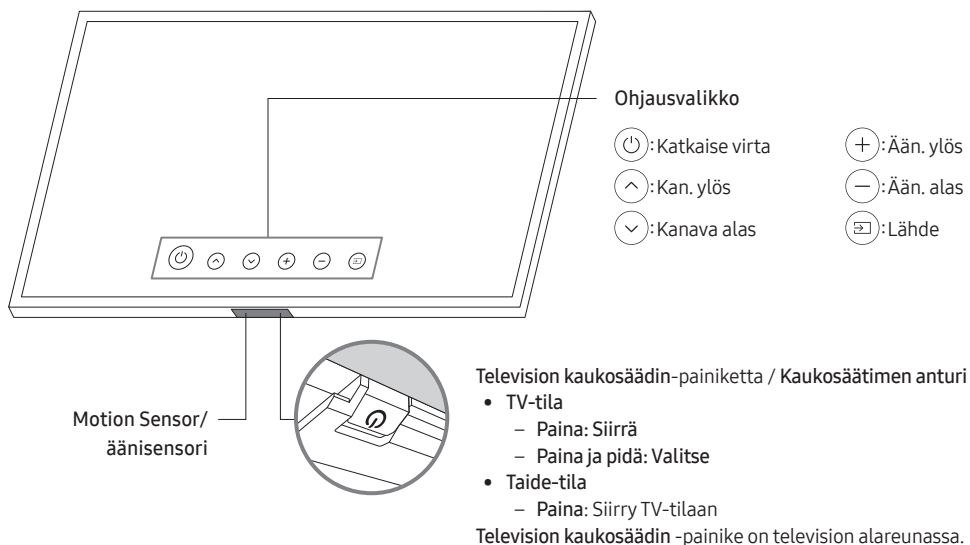

- Varo painamasta liikeanturia, kun painat sen lähellä olevaa **Television kaukosäädin** -painiketta.
- **Taide**-tilassa virran merkkivalo television pohjassa pysyy pois päältä.
- Kun olet irrottanut Customizable Frame -osan (myydään erikseen) TV:stä, työnnä kaukosäätimen anturia ylöspäin, kunnes se palaa alkuperäiseen asentoonsa.
  - Älä työnnä kaukosäätimen anturia liian voimakkaasti. Se saattaa vaurioitua.

## Äänisensorin määrittäminen

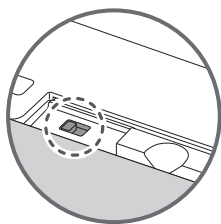

Voit ottaa äänisensorin käyttöön ja poistaa sen käytöstä TV:n alareunassa olevalla painikkeella. TV:n ollessa käytössä voit ottaa äänisensorin käyttöön painamalla painiketta vasemmalle tai poistaa sen käytöstä painamalla painiketta oikealle.

Tarkista TV:n ponnahdusikkunasta, onko äänisensori käytössä vai poissa käytöstä.

- Äänisensorin sijainti ja muoto voivat vaihdella eri malleissa.
- Kun äänisensorista saatuja tietoja käytetään analysoinnissa, tiedot eivät tallennu.

# 08 Verkkoyhteyden muodostaminen

Jos yhdistät television verkkoon, voit käyttää Smart Hub -palvelua ja muita verkkopalveluita sekä tehdä ohjelmistopäivityksiä.

## Verkkoyhteys – langaton

Yhdistä televisio Internetiin käyttämällä langatonta tukiasemaa tai modeemia.

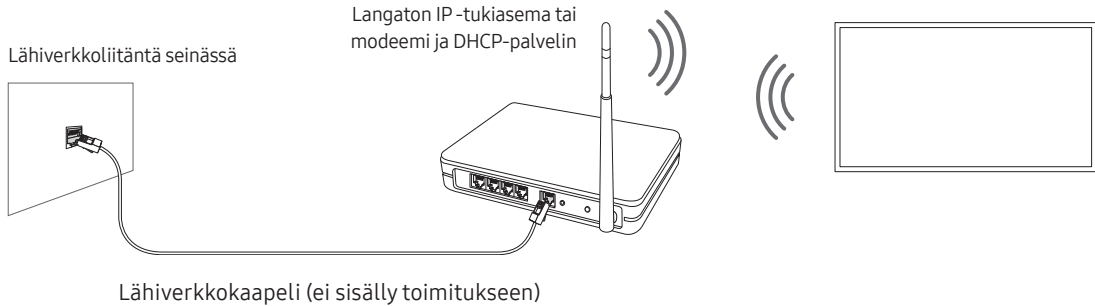

## Verkkoyhteys – kaapeli

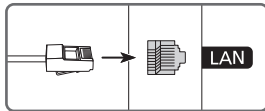

Yhdistä TV-vastaanotin verkkoon lähiverkkokaapelilla.

- Käytä kytkennässä Cat 7 (\*STP) -kaapelia.  
\* Shielded Twisted Pair



# 09 Vianmääritys ja huolto

## Vianmääritys

Jos television käytön aikana esiintyy ongelmia, kokeile ensin tässä luettelossa annettuja ratkaisuja. Voit halutessasi myös tutustua e-Manualin vianmääritys- tai UKK-osioon. Jos mikään näistä vianetsinnän vinkeistä ei auta, siirry osoitteen "www.samsung.com", napsauta tukivalikkoa tai ota yhteyttä Samsungin huoltokeskukseen, jonka yhteystiedot löytyvät tämän oppaan viimeiseltä sivulta.

- Tämä TFT LED -paneeli koostuu alipikseleistä, joiden tuottaminen edellyttää pitkälle kehitettyä tekniikkaa. Kuvaruudussa saattaa näkyä joitakin kirkkaita tai tummia pikseleitä. Kyseiset pikselit eivät vaikuta laitteen suorituskykyyn.
- Jotta televisio toimisi mahdollisimman hyvin, päivitä sen ohjelmisto viimeisimpään versioon. Käytä television valikon toimintoja **Päivitä nyt** tai **Automaattinen päivitys** (🏠 > ⚙️ Asetukset > Tuki > Ohjelmistopäivitys > Päivitä nyt tai Automaattinen päivitys).

### Televisio ei käynnisty.

- Varmista, että virtajohto on kunnolla kiinni sekä One Connect -liitännässä että seinäpistorasiassa.
- Varmista, että pistorasia toimii ja television pohjassa oleva kaukosäätimen anturi palaa punaisena.
- Varmista TV-vastaanottimen pohjassa olevaa **Television kaukosäädin** -painiketta painamalla, ettei ongelma ole kaukosäätimessä. Jos televisio käynnistyy, katso jäljempänä olevaa kohtaa "Kaukosäädin ei toimi".

### Kuvaa/videota/ääntä ei ole tai ulkoisen laitteen kuva/video/ääni on vääristynyt tai kuvaruudussa näytetään "Heikko signaali tai ei signaalia" tai kanavaa ei löydy.

- Varmista, että kytkentä laitteeseen on oikein ja kaikki johdot hyvin kytketty.
- Irrota kaikki television ja ulkoisten laitteiden johdot ja kytket ne takaisin paikoilleen. Kokeile uusia johtoja, mikäli mahdollista.
- Varmista, että oikea lähde on valittu (🏠 > ➡️ Lähde).
- Käynnistä television itsediagnoosi, jotta voisit selvittää, aiheuttaako ongelman televisio vai toinen laite (🏠 > ⚙️ Asetukset > Tuki > Laitteen ylläpito > Itsediagnoosi > Kuvatesti tai Äänitesti).
- Jos testitulokset ovat normaalit, käynnistä kytketyt laitteet uudelleen irrottamalla kunkin laitteen virtajohto ja kytkemällä se uudelleen. Jos ongelma jatkuu, katso lisätietoja kytketyn laitteen käyttöoppaan kytkentäohjeista.
- Jos et käytä kaapeli- tai satelliittivastaanotinta ja televisio vastaanottaa lähetyssignaalia antenni- tai kaapeliliitännän kautta, tee kanavahaku käynnistämällä **Automaattinen viritys** (🏠 > ⚙️ Asetukset > Lähetys > (Automaattisen virityksen asetukset) > Automaattinen viritys).
  - **Automaattisen virityksen asetukset** -vaihtoehtoa ei välttämättä ole kaikissa malleissa tai kaikilla alueilla.
  - Jos käytät kaapeli- tai satelliittivastaanotinta, katso ohjeet sen mukana toimitetusta käyttöohjeesta.

## CI+ ei toimi.

- Samsung TV on CI+ 1.4 -standardien mukainen.
- Jollei CI+ Common Interface -moduuli ole yhteensopiva tämän laitteen kanssa, irrota moduuli ja ota yhteyttä CI+-operaattoriin tuen saamiseksi.

## Kaukosäädin ei toimi.

- Tarkista, vilkkuuko television pohjassa oleva virran merkkivalo, kun painat kaukosäätimen virtapainiketta. Jos se ei vilku, vaihda kaukosäätimen paristot.
- Varmista, että paristot on asetettu niin, että niiden napaisuudet (+/-) ovat oikein.
- Suuntaa kaukosäädin 1,5-1,8 metrin etäisyydeltä suoraan televisioon.
- Jos television mukana tuli Samsung Smart Remote (Bluetooth-kaukosäädin), muista muodostaa pari sen ja television välille.

## Kaapeli- tai satelliittivastaanottimen kaukosäädin ei käynnistä tai sammuta televisiota eikä säädä äänenvoimakkuutta.

- Ohjelmoi kaapeli- tai satelliittivastaanottimen kaukosäädin niin, että sillä voi hallita televisiota. Tarkista SAMSUNG-television koodi kaapeli- tai satelliittivastaanottimen käyttöoppaasta.

## Television asetukset menetetään 5 minuutin kuluttua.

- Televisio on Jälleenmyyntitila -tilassa. Muuta Käyttötila Yleiset -valikossa arvoon Kotitila (🏠 > ⚙️ Asetukset > Yleiset > Järjestelmänhallinta > Käyttötila > Kotitila).

## Wi-Fi-signaali katkeilee

- Varmista, että televisio on verkkoyhteydessä (🏠 > ⚙️ Asetukset > Yleiset > Verkko > Verkon tila).
- Varmista, että Wi-Fi-salasana on annettu oikein.
- Tarkista TV-vastaanottimen ja modeemin tai tukiaseman välinen etäisyys. Etäisyys ei saa olla yli 15,2 m.
- Vähennä häiriöitä välttämällä langattomien laitteiden käyttöä tai sammuttamalla ne. Tarkista myös, ettei TV-vastaanottimen ja modeemin tai tukiaseman välissä ole mitään esteitä. (Laitteet, langattomat puhelimet, kiviseinät/takat jne. voivat heikentää Wi-Fi-signaalia.)

Yksikerroksinen

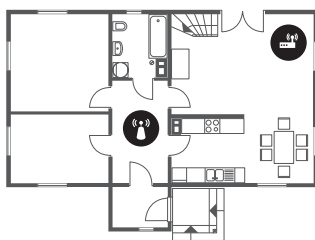

Monikerroksinen







📶 Langaton tukiasema



📶 Langaton vahvistin

- Ota yhteyttä internetpalveluntarjoajaasi (ISP) ja pyydä heitä nollaamaan verkkopiirisi modeemisi tai tukiasemasi ja TV-vastaanottimen MAC-osoitteen rekisteröimiseksi uudelleen.







## Video-sovellusten ongelmat (Youtube jne.)

- Vaihda DNS-asetukseksi 8.8.8.8. Valitse  >  Asetukset > Yleiset > Verkko > Verkon tila > IP-aset. > DNS-asetus > Anna manuaalisesti > Nimipalvelin > syötä 8.8.8.8 > OK.
- Nollaa valitsemalla  >  Asetukset > Tuki > Laitteen ylläpito > Itsediagnoosi > Palauta Smart Hub.

## Televisio pysyy käynnissä tai ei käynnisty automaattisesti.

- Jos ympäristö on liian pimeä tai kirkas, liikeanturi ei saata toimia oikein. Asennusympäristö (korkeus, kallistuskulma, esteet) voi vaikuttaa liikeanturin toimintaan. Jos vaatteidesi tai ihosi väri on samankaltainen kuin ympäristön värit, liikeanturi ei saata toimia oikein.
- Televisio reagoi kaikkiin ympäristön visuaalisiin muutoksiin (valot, näytöt, lemmikkieläimet, ikkunasta heijastuvat muutokset yms.). Voit säätää reagointiasetuksia säätämällä liiketunnistimen herkkyyttä.  >  Taide > Asetukset > Liikkeentunnistin)

## **Huomioitavaa Taide-tilaa käytettäessä**

- Liikeanturi sijaitsee TV:n pohjassa. Älä peitä television etuosassa olevaa tunnistinta. Tämä voi vaikuttaa paitsi liikeanturin toimintaan, myös kuvaruudun kirkkauteen ja värisävyyneen.
- **Taide**-tilassa jäännöskuvia estetään käyttämällä tiettyjä algoritmeja. Jäännöskuvia voi esiintyä, kun liikkumatonta kuvaa näytetään pitkään.
- Anturin suorituskyky voi vaihdella television asennus- ja käyttöympäristön mukaisesti.
  - TV-vastaanottimen alla olevan lattian väri voi vaikuttaa näytön kirkkauteen ja värisävyyneen.
  - Jos ympäristössä on tavallisten valaisimien sijaan erikoisvalaisimia (halogeenivalo tai loisteputkivalaisin), anturin liikkeentunnistuskyky voi vaihdella valonlähteiden paikan, tyyppin ja määrän mukaan.
  - Jos television ympäristö on liian pimeä tai valoisa, kuva saattaa olla himmeä tai anturi ei ehkä toimi oikein.
  - Jos televisio on asennettu liian korkealle tai matalalle, anturi ei saata toimia oikein.
  - Liikeanturi saattaa havaita vilkkuvan merkkivalon, lemmikin tai ikkunan takana liikkuvan ajoneuvon tai muun vastaavan kohteen ja käynnistyä.
- **Automaattinen sammutus** ( >  Asetukset > Yleiset > Ekoratkaisu > Automaattinen sammutus) -toiminnon asetuksista riippuen televisio saatetaan sammuttaa, jos mitään toimintoja, esimerkiksi kaukosäädintä, ei käytetä **Taide**-tilassa, kuten tuloja kaukosäätimestä.
-  >  Asetukset > Yleiset > Järjestelmänhallinta > Aika > Uniajastin ja Sammutusajastin -toiminnot eivät toimi **Taide**-tilassa.
-  >  Asetukset > Yleiset > Järjestelmänhallinta > Automaattinen suojausaika -toiminnot eivät toimi **Taide**-tilassa.

## Mitä etätuki tarkoittaa?

Samsungin etätukipalvelu antaa sinulle henkilökohtaista tukea, jossa Samsungin teknikko auttaa sinua etäältä käsin

- diagnosoimaan television
- säätämään television asetukset
- palauttamaan television oletusasetuksiin
- asentamaan suositellut laiteohjelmistopäivitykset.

## Miten etätuki toimii?

Voit helposti käyttää Samsungin etätukipalvelua televisiostasi:

1. Soita Samsungin huoltokeskukseen ja pyydä etätukea sieltä.
2. Avaa television valikko ja siirry sen Tuki-valikkoon. (🏠 > ⚙️ Asetukset > Tuki)
3. Valitse **Etähallinta**, lue palvelusopimus ja hyväksy se. Kun PIN-koodin syöttöikkuna avautuu, anna teknikolle PIN-koodi.
4. Teknikko muodostaa yhteyden televisioon.

## Ekotunnistin ja kuvaruudun kirkkaus



Ekotunnistin säätää television kuvaruudun kirkkauden automaattisesti. Ekotunnistin mittaa huoneen valaistuksen ja optimoi television kirkkauden automaattisesti virran säästämiseksi. Jos haluat ottaa tämän toiminnon pois käytöstä, siirry kohtaan 🏠 > ⚙️ Asetukset > Yleiset > Ekoratkaisu > Vallitsevan valon tunnistus.

- Jos näyttö on liian tumma katsoessasi televisiota pimeässä, se voi johtua Vallitsevan valon tunnistus-toiminnosta.
- Ekotunnistin sijaitsee television pohjaosassa. Älä peitä tunnistinta millään tavoin. Tämä voi vähentää kuvan kirkkautta.

## Television salasanan vaihtaminen

🏠 > ⚙️ Asetukset > Yleiset > Järjestelmänhallinta > Vaihda PIN-koodi

1. Käynnistä **Vaihda PIN-koodi** ja anna nykyinen salasana salasanakenttään. Oletussalasana on "0000". (Ranska: "1111").
2. Anna uusi salasana ja vahvista se antamalla se uudelleen. Salasana on nyt vaihdettu.
  - Jos unohdat PIN-koodin, voit palauttaa sen oletusnumerosarjaan "0000" painamalla kaukosäätimen painikkeita seuraavassa järjestyksessä (Ranska: "1111"):  
Samsung Smart Remote -säätimessä: Valitse **+/-** (Äänenv.) -painike. > **Ään. ylös** > **Ään. alas** > **Ään. ylös** > **Ään. alas**.

## Television huoltaminen

- Jos television kuvaruudussa on ollut tarra, siitä saattaa jäädä pieniä jälkiä sen irrottamisen jälkeen. Pyyhi jäljet pois ennen television käyttöä.
- Television ulkopinta ja kuvaruutu voivat naarmuuntua puhdistamisen aikana. Pyyhi ulkopinta ja kuvaruutu varovasti pehmeällä liinalla, jotta ne eivät naarmuuntuisi.
- Älä suihkuta vettä tai muita nesteitä suoraan televisioon. Jos laitteen sisälle pääsee mitä tahansa nestettä, seurauksena voi olla laitevika, tulipalo tai sähköisku.
- Jos haluat puhdistaa näytön, sammuta televisio ja pyyhi paneelissa olevat tahrat ja sormenjäljet varovasti pois mikrokuituliinalla. Puhdista television runko tai paneeli ainoastaan pieneen määrään vettä kostutetulla mikrokuituliinalla. Poista sitten kosteus kuivalla liinalla. Älä kohdista paneelin pintaan voimaa puhdistuessasi sitä, koska se voisi vahingoittaa paneelia. Älä koskaan käytä syttyviä nesteitä (bentseeniä, ohenteita yms.) tai puhdistusainetta. Vaikeiden tahrojen kanssa ruiskuta pieni määrä näytönpuhdistusainetta mikrokuituliinalle ja pyyhi sitten tahrat pois liinalla.

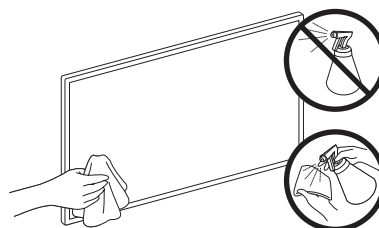

# 10 Tekniset tiedot ja muita tietoja

## Tekniset tiedot

Mallin nimi	QE43LS03T	QE50LS03T
Näytön erottelutarkkuus	3840 x 2160	3840 x 2160
Kuvaruudun koko Mitattuna diagonaalisesti	43 tuumaa 108 cm	50 tuumaa 125 cm
Ääni (lähtö)	20 W	20 W
Mitat (L x K x S) Runko Jalustan kanssa	966,6 x 555,3 x 45,8 mm 966,6 x 602,4 x 213,9 mm	1121,2 x 642,3 x 45,8 mm 1121,2 x 689,4 x 213,9 mm
Paino Ilman jalustaa Jalustan kanssa	11,0 kg 11,2 kg	13,3 kg 13,6 kg
Mallin nimi	QE55LS03T	QE65LS03T
Näytön erottelutarkkuus	3840 x 2160	3840 x 2160
Kuvaruudun koko Mitattuna diagonaalisesti	55 tuumaa 138 cm	65 tuumaa 163 cm
Ääni (lähtö)	40 W	40 W
Mitat (L x K x S) Runko Jalustan kanssa	1235,0 x 706,3 x 45,8 mm 1235,0 x 753,4 x 213,9 mm	1453,9 x 829,4 x 45,8 mm 1453,9 x 876,5 x 290,8 mm
Paino Ilman jalustaa Jalustan kanssa	19,2 kg 19,4 kg	25,2 kg 25,5 kg
Mallin nimi	QE75LS03T	
Näytön erottelutarkkuus	3840 x 2160	
Kuvaruudun koko Mitattuna diagonaalisesti	75 tuumaa 189 cm	
Ääni (lähtö)	40 W	
Mitat (L x K x S) Runko Jalustan kanssa	1679,6 x 957,7 x 49,9 mm 1679,6 x 1005,1 x 304,9 mm	
Paino Ilman jalustaa Jalustan kanssa	38,8 kg 39,2 kg	

## Käyttö- ja säilytysympäristö

Käyttölämpötila	10–40 °C (50–104 °F)
Käyttötilan ilmankosteus	10–80 %, tiivistymätön
Säilytyslämpötila	-20–45 °C (-4–113 °F)
Säilytystilan ilmankosteus	5–95 %, tiivistymätön

- Laitteen ulkoasua ja teknisiä tietoja voidaan muuttaa ilman ennakoilmoitusta.
- Saat lisätietoja virtalähteestä ja virrankulutuksesta laitteeseen kiinnitetystä tarrasta.
- Tyypillinen virrankulutus on mitattu IEC 62087 -standardin mukaisesti.
- Tarra on kiinnitetty One Connect -laitteen pohjaan.
- Tarra on kiinnitetty television taakse (Joissakin malleissa tarra on kiinnitetty liitinten kannen sisäpinnalle.)

## Virrankulutuksen vähentäminen

Kun sammutat television, se siirtyy valmiustilaan. Valmiustilassa se kuluttaa edelleen jonkin verran virtaa. Jos haluat vähentää virrankulutusta, irrota virtajohto pistorasiasta, kun televisiota ei käytetä pitkään aikaan.

## Käyttöoikeudet



The terms HDMI and HDMI High-Definition Multimedia Interface, and the HDMI Logo are trademarks or registered trademarks of HDMI Licensing LLC in the United States and other countries.

## Suositus – vain EU:ssa



Samsung Electronics vakuuttaa, että tämä laite täyttää direktiivin 2014/53/EU vaatimukset.

EU-vaatimustenmukaisuusvakuutuksen teksti on luettavissa kokonaisuudessaan osoitteessa: <http://www.samsung.com> siirry kohtaan Tuki ja syötä mallin nimi.

Tätä laitetta saa käyttää kaikissa EU-maissa.

Laitteen 5 GHz:n WLAN(Wi-Fi)-toimintoa saa käyttää ainoastaan sisätiloissa.

BT:n maks. lähetinteho: 100 mW, 2,4 GHz – 2,4835 GHz

Wi-Fi:n maks. lähetinteho: 100 mW, 2,4–2,4835 GHz, 200 mW, 5,15–5,25 GHz, 100 mW, 5,25–5,35 GHz & 5,47–5,725 GHz

Lisätietoja Samsungin ympäristösitoumuksista ja tuotekohtaisista säännöselvoitteista, kuten REACH, WEEE ja akut on osoitteessa [http://www.samsung.com/uk/aboutsamsung/samsungelectronics/corporatecitizenship/data\\_corner.html](http://www.samsung.com/uk/aboutsamsung/samsungelectronics/corporatecitizenship/data_corner.html)

**VAROITUS: VÄLTÄ TULIPALON VAARA PITÄMÄLLÄ LAITE AINA ETÄÄLLÄ KYNTTILÖISTÄ JA AVOTULESTA.**



### Tuotteen asianmukainen hävittäminen (WEEE)

(Koskee maita, joissa on erilliset kierrätysjärjestelmät.)

Tämä joko laitteessa, sen lisävarusteissa tai käyttöoppaassa oleva merkintä osoittaa, että laitetta ja sen sähköisiä lisävarusteita (esim. laturi, kuulokkeet ja USB-kaapeli) ei saa hävittää yhdessä muiden kotitalousjätteiden kanssa. Kun tällainen laite tulee elinkaarensa loppuun, älä hävitä sitä yhdessä muiden jätteiden kanssa, vaan toimita se oikeaoppisesti kierrätettäväksi. Näin estät mahdolliset ympäristö- ja terveyshaitat ja edistät samalla materiaalien kierrätystä.

Kotitalousasiakkaat saavat tarvittaessa tarkempia kierrätysohjeita jälleenmyyjältä tai paikallisesta jätehuollosta.

Yrityskäyttäjien taas tulee ottaa yhteyttä tavarantoimittajaan ja tarkistaa hankintasopimuksen ehdot. Tätä laitetta ja sen sähköisiä lisävarusteita ei saa hävittää yhdessä muiden yritysätteiden kanssa.



### Laitteen akkujen ja paristojen oikea hävittämistapa

(Koskee maita, joissa on erilliset kierrätysjärjestelmät.)

Jos akussa tai paristossa, käyttöoppaassa tai pakkauksessa on tämä merkki, se tarkoittaa, että akkuja ja paristoja ei saa hävittää kotitalousjätteen joukossa, kun ne tulevat elinkaarensa päähän. Kemiallinen symboli Hg, Cd tai Pb ilmaisee, että paristo sisältää elohopeaa, kadmiumia tai lyijyä yli EU: n direktiivin 2006/66 viiterajojen. Jos paristoja ei hävitetä oikein, nämä aineet voivat olla haitallisia ihmisten terveydelle tai ympäristölle.

Luonnonvarojen suojelemiseksi ja materiaalien uudelleenkäytön edistämiseksi erottele akut tai paristot muusta jätteestä ja toimita ne maksuttomaan paikalliseen keräyspisteeseen.



Tämä sivu on jätetty  
tarkoituksella tyhjäksi.

Tämä sivu on jätetty  
tarkoituksella tyhjäksi.

Tämä sivu on jätetty  
tarkoituksella tyhjäksi.

# SAMSUNG



BN68-10388D-00

## Contact SAMSUNG WORLD WIDE

If you have any questions or comments relating to Samsung products, please contact the Samsung service centre.

Country	Samsung Service Centre ☎	Web Site
AUSTRIA	0800 72 67 864 (0800-SAMSUNG)	<a href="http://www.samsung.com/at/support">www.samsung.com/at/support</a>
BELGIUM	02-201-24-18	<a href="http://www.samsung.com/be/support">www.samsung.com/be/support</a> (Dutch) <a href="http://www.samsung.com/be_fr/support">www.samsung.com/be_fr/support</a> (French)
BOSNIA	055 233 999	<a href="http://www.samsung.com/support">www.samsung.com/support</a>
ALBANIA	045 620 202	<a href="http://www.samsung.com/al/support">www.samsung.com/al/support</a>
BULGARIA	*3000 Цена на един градски разговор 0800 111 31 Безплатен за всички оператори	<a href="http://www.samsung.com/bg/support">www.samsung.com/bg/support</a>
CROATIA	072 726 786	<a href="http://www.samsung.com/hr/support">www.samsung.com/hr/support</a>
CZECH	800 - SAMSUNG (800-726786) Samsung Electronics Czech and Slovak, s.r.o. V Parku 2323/14, 148 00 - Praha 4	<a href="http://www.samsung.com/cz/support">www.samsung.com/cz/support</a>
DENMARK	707 019 70	<a href="http://www.samsung.com/dk/support">www.samsung.com/dk/support</a>
FINLAND	030-6227 515	<a href="http://www.samsung.com/fi/support">www.samsung.com/fi/support</a>
FRANCE	01 48 63 00 00	<a href="http://www.samsung.com/fr/support">www.samsung.com/fr/support</a>
GERMANY	06196 77 555 77	<a href="http://www.samsung.com/de/support">www.samsung.com/de/support</a>
CYPRUS	8009 4000 only from landline, toll free	
GREECE	80111-SAMSUNG (80111 726 7864) only from land line (+30) 210 6897691 from mobile and land line	<a href="http://www.samsung.com/gr/support">www.samsung.com/gr/support</a>
HUNGARY	0680SAMSUNG (0680-726-7864)	<a href="http://www.samsung.com/hu/support">www.samsung.com/hu/support</a>
ITALIA	800-SAMSUNG (800.7267864)	<a href="http://www.samsung.com/it/support">www.samsung.com/it/support</a>
LUXEMBURG	261 03 710	<a href="http://www.samsung.com/be_fr/support">www.samsung.com/be_fr/support</a>
MONTENEGRO	020 405 888	<a href="http://www.samsung.com/support">www.samsung.com/support</a>
SLOVENIA	080 697 267 (brezplačna številka)	<a href="http://www.samsung.com/si/support">www.samsung.com/si/support</a>
NETHERLANDS	088 90 90 100	<a href="http://www.samsung.com/nl/support">www.samsung.com/nl/support</a>
NORWAY	21629099	<a href="http://www.samsung.com/no/support">www.samsung.com/no/support</a>
POLAND	801-172-678* lub +48 22 607-93-33* * (opłata według taryfy operatora)	<a href="http://www.samsung.com/pl/support">www.samsung.com/pl/support</a>
PORTUGAL	808 207 267	<a href="http://www.samsung.com/pt/support">www.samsung.com/pt/support</a>
ROMANIA	*8000 (apel in retea) 08008-726-78-64 (08008-SAMSUNG) Apel GRATUIT Atenție: Dacă efectuați apelul din rețeaua Digi (RCS/RDS), vă rugăm să ne contactați formând numărul Telverde fără ultimele două cifre, astfel: 0800872678.	<a href="http://www.samsung.com/ro/support">www.samsung.com/ro/support</a>
SERBIA	011 321 6899	<a href="http://www.samsung.com/rs/support">www.samsung.com/rs/support</a>
SLOVAKIA	0800 - SAMSUNG (0800-726 786)	<a href="http://www.samsung.com/sk/support">www.samsung.com/sk/support</a>
SPAIN	91 175 00 15	<a href="http://www.samsung.com/es/support">www.samsung.com/es/support</a>
SWEDEN	0771 726 786	<a href="http://www.samsung.com/se/support">www.samsung.com/se/support</a>
SWITZERLAND	0800 726 786 (0800-SAMSUNG)	<a href="http://www.samsung.com/ch/support">www.samsung.com/ch/support</a> (German) <a href="http://www.samsung.com/ch_fr/support">www.samsung.com/ch_fr/support</a> (French)
UK	0330 SAMSUNG (7267864)	<a href="http://www.samsung.com/uk/support">www.samsung.com/uk/support</a>
IRELAND (EIRE)	0818 717100	<a href="http://www.samsung.com/ie/support">www.samsung.com/ie/support</a>
LITHUANIA	8-800-77777	<a href="http://www.samsung.com/lt/support">www.samsung.com/lt/support</a>
LATVIA	8000-7267	<a href="http://www.samsung.com/lv/support">www.samsung.com/lv/support</a>
ESTONIA	800-7267	<a href="http://www.samsung.com/ee/support">www.samsung.com/ee/support</a>
TURKEY	444 77 11	<a href="http://www.samsung.com/tr/support">www.samsung.com/tr/support</a>