

KEGA9300L



---

**PT** Máquina de lavar loiça  
**ES** Lavavajillas

---

Manual de instruções 2  
Manual de instrucciones 29

# ÍNDICE

1. INFORMAÇÕES DE SEGURANÇA.....	3
2. INSTRUÇÕES DE SEGURANÇA.....	4
3. DESCRIÇÃO DO PRODUTO.....	6
4. PAINEL DE COMANDOS.....	7
5. SELEÇÃO DE PROGRAMA.....	8
6. DEFINIÇÕES BÁSICAS .....	11
7. ANTES DA PRIMEIRA UTILIZAÇÃO.....	14
8. UTILIZAÇÃO DIÁRIA.....	16
9. SUGESTÕES E DICAS.....	18
10. MANUTENÇÃO E LIMPEZA.....	20
11. RESOLUÇÃO DE PROBLEMAS.....	23
12. FICHA DE INFORMAÇÃO DO PRODUTO.....	27
13. INFORMAÇÃO TÉCNICA ADICIONAL.....	28

## ESTAMOS A PENSAR EM SI

Obrigado por ter adquirido um aparelho Electrolux. Escolheu um produto que traz com ele décadas de experiência profissional e inovação. Engenhoso e elegante, foi concebido a pensar em si. Assim, quando o utilizar, terá a tranquilidade de saber que obterá sempre óptimos resultados.

Bem-vindo(a) à Electrolux.

**Visite o nosso website para:**



Resolver problemas e obter conselhos de utilização, catálogos e informações sobre assistência:

**[www.electrolux.com/webselfservice](http://www.electrolux.com/webselfservice)**



Registar o seu produto para beneficiar de um serviço melhor:

**[www.registerelectrolux.com](http://www.registerelectrolux.com)**



Adquirir acessórios, consumíveis e peças de substituição originais para o seu aparelho:

**[www.electrolux.com/shop](http://www.electrolux.com/shop)**

## APOIO AO CLIENTE E ASSISTÊNCIA

Utilize sempre peças de substituição originais.

Quando contactar o nosso Centro de Assistência Técnica Autorizado, certifique-se de que tem os seguintes dados disponíveis: Modelo, PNC, Número de Série.

A informação encontra-se na placa de características.

 Aviso / Cuidado - Informações de segurança

 Informações gerais e sugestões

 Informações ambientais

Sujeito a alterações sem aviso prévio.

# 1. ⚠️ INFORMAÇÕES DE SEGURANÇA

Leia atentamente as instruções fornecidas antes de instalar e utilizar o aparelho. O fabricante não poderá ser responsabilizado por ferimentos ou danos resultantes de instalação incorreta ou utilização incorreta. Guarde sempre as instruções num sítio seguro e acessível para consultar no futuro.

## 1.1 Segurança para crianças e pessoas vulneráveis

- Este aparelho pode ser utilizado por crianças de 8 ou mais anos de idade e por pessoas com capacidades físicas, sensoriais ou mentais reduzidas ou com pouca experiência e conhecimento se tiverem recebido supervisão ou instruções relativas à utilização do aparelho de forma segura e compreenderem os perigos envolvidos.
- As crianças com idade entre 3 e 8 anos e as pessoas portadoras de incapacidade profunda e complexa devem ser mantidas afastadas do aparelho ou constantemente vigiadas.
- As crianças com menos de 3 anos de idade devem ser mantidas afastadas do aparelho ou constantemente vigiadas.
- Não permita que as crianças brinquem com o aparelho.
- Mantenha os detergentes fora do alcance das crianças.
- Mantenha as crianças e os animais domésticos afastados do aparelho quando a porta está aberta.
- A limpeza e a manutenção básica do aparelho não devem ser efetuadas por crianças sem supervisão.

## 1.2 Segurança geral

- Este aparelho destina-se exclusivamente a utilizações domésticas ou semelhantes, tais como:

- turismo rural; áreas de cozinha destinadas ao pessoal em lojas, escritórios e outros ambientes de trabalho;
- utilização por clientes de hotéis, motéis e outros ambientes do tipo residencial.
- Não altere as especificações deste aparelho.
- A pressão da água fornecida tem de estar entre 0.5 (0.05) / 8 (0.8) bar (MPa) (mínima / máxima)
- Não exceda o número máximo de peças de loiça de 15 pessoas.
- Se o cabo de alimentação estiver danificado, deve ser substituído pelo fabricante, por um Centro de Assistência Técnica Autorizado ou por uma pessoa igualmente qualificada, para evitar perigos.
- Coloque os talheres no cesto de talheres com as pontas afiadas viradas para baixo ou na horizontal na gaveta de talheres com as extremidades cortantes viradas para baixo.
- Não deixe o aparelho com a porta aberta sem vigilância para evitar que alguém tropece acidentalmente na porta.
- Antes de qualquer operação de manutenção, desative o aparelho e desligue a ficha da tomada elétrica.
- Não utilize jactos de água e/ou vapor a alta pressão para limpar o aparelho.
- Se o aparelho tiver aberturas de ventilação na base, não devem ficar obstruídas por tapetes ou carpetes.
- O aparelho deve ser ligado à rede de abastecimento de água com a mangueira nova fornecida. Não é permitido reutilizar uma mangueira antiga.

## 2. INSTRUÇÕES DE SEGURANÇA

### 2.1 Instalação



#### **AVISO!**

A instalação deste aparelho tem de ser efetuada por uma pessoa qualificada.

- Não instale nem utilize o aparelho se ele estiver danificado.
  - Não utilize o aparelho antes de o instalar de forma segura na estrutura de encastre.
  - Siga as instruções de instalação fornecidas com o aparelho.
- Remova toda a embalagem.

- Tenha sempre cuidado quando deslocar o aparelho porque ele é pesado. Utilize sempre luvas e calçado de proteção.
- Não instale nem utilize o aparelho em locais onde a temperatura seja inferior a 0 °C.
- Instale o aparelho num local seguro e adequado que cumpra os requisitos de instalação.

## 2.2 Ligação elétrica



### AVISO!

Risco de incêndio e choque elétrico.

- O aparelho tem de ficar ligado à terra.
- Certifique-se de que os parâmetros indicados na placa de características são compatíveis com a alimentação elétrica.
- Utilize sempre uma tomada bem instalada e à prova de choques elétricos.
- Não utilize adaptadores com várias tomadas, nem cabos de extensão.
- Certifique-se de que não danifica a ficha e o cabo de alimentação elétrica. Se for necessário substituir o cabo de alimentação, esta operação deve ser efetuada pelo nosso Centro de Assistência Técnica Autorizado.
- Ligue a ficha à tomada elétrica apenas no final da instalação. Certifique-se de que a ficha fica acessível após a instalação.
- Não puxe o cabo de alimentação para desligar o aparelho. Puxe sempre a ficha de alimentação.
- Este aparelho é fornecido com uma ficha elétrica de 13 A. Se for necessário substituir o fusível da ficha elétrica, utilize apenas um fusível de 13 A ASTA (BS 1362) (apenas Reino Unido e Irlanda).

## 2.3 Ligação à rede de abastecimento de água

- Não danifique as manguerias da água.
- Antes de ligar o aparelho a canos novos, canos que não sejam usados há muito tempo, canos que tenham sido sujeitos a reparações ou canos

que tenham recebido dispositivos novos (contador de água, etc.), deixe sair água até que saia limpa.

- Durante a primeira utilização do aparelho, certifique-se de que não existem fugas de água.
- A mangueria de entrada de água possui uma válvula de segurança e um revestimento com um cabo de alimentação no seu interior.

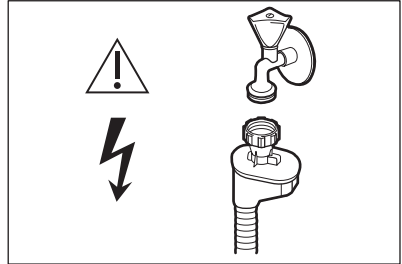

### AVISO!

Voltagem perigosa.

- Se a mangueria de entrada de água estiver danificada, feche imediatamente a torneira da água e desligue a ficha da tomada elétrica. Contacte um Centro de Assistência Técnica Autorizado para substituir a mangueria de entrada de água.

## 2.4 Utilização

- Não coloque produtos inflamáveis, ou objetos molhados com produtos inflamáveis, no interior, perto ou em cima do aparelho.
- Os detergentes de máquina de lavar loiça são perigosos. Siga as instruções de segurança da embalagem do detergente.
- Não beba a água do aparelho, nem a utilize para qualquer outro fim.
- Não retire a loiça do aparelho enquanto o programa não estiver concluído. Pode restar algum detergente na loiça.
- Não se sente nem se apoie na porta quando esta estiver aberta.
- O aparelho pode libertar vapor quente se abrir a porta quando um programa estiver em funcionamento.

## 2.5 Luz interior



**AVISO!**  
Risco de ferimentos.

- Este aparelho possui uma lâmpada interior que acende quando a porta é aberta e apaga quando a porta é fechada.
- Este aparelho utiliza uma lâmpada de um tipo que se destina exclusivamente a aparelhos domésticos. Não a utilize para iluminação em casa.
- Para substituir a luz interna, contacte um Centro de Assistência Técnica Autorizado.

## 2.6 Assistência

- Contacte um Centro de Assistência Técnica Autorizado se for necessário reparar o aparelho.

- Utilize apenas peças de substituição originais.

## 2.7 Eliminação



**AVISO!**  
Risco de ferimentos ou asfixia.

- Desligue o aparelho da alimentação eléctrica.
- Corte o cabo de alimentação eléctrica e elimine-o.
- Remova o trinco da porta para evitar que crianças ou animais de estimação possam ficar aprisionados no interior do aparelho.

# 3. DESCRIÇÃO DO PRODUTO

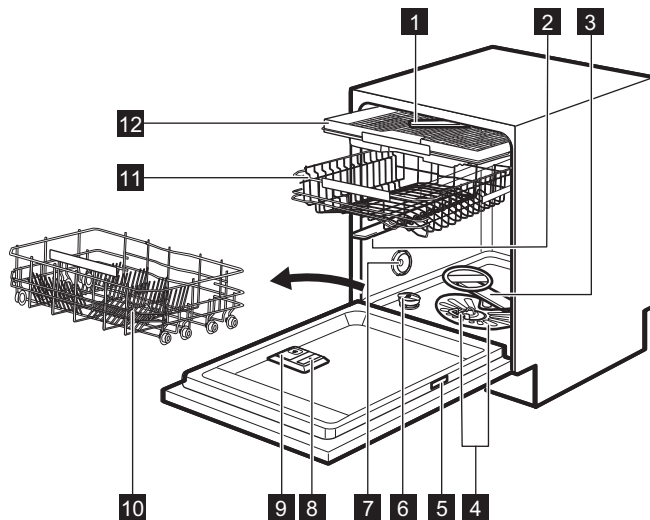

- 1** Braço aspersor do teto
- 2** Braço aspersor superior
- 3** Braço aspersor inferior
- 4** Filtros
- 5** Placa de características

- 6** Depósito de sal
- 7** Ranhura de ventilação
- 8** Distribuidor de abrillantador
- 9** Distribuidor de detergente
- 10** Cesto inferior

11 Cesto superior

12 Gaveta de talheres

## 4. PAINEL DE COMANDOS

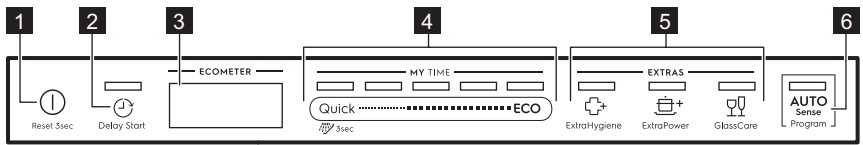

- 1 Botão On/Off
- 2 Botão Delay Start
- 3 Visor
- 4 Barra de seleção MY TIME

- 5 Botões EXTRAS
- 6 Botão AUTO Sense

### 4.1 Visor

O visor apresenta a seguinte informação:

- ECOMETER
- Indicadores
- Nomes e durações dos programas
- Tempo do início diferido
- Textos informativos

O ECOMETER indica como a seleção de programa afeta o consumo de energia e água. Quanto mais barras estiverem acesas, menor é o consumo.



**ECO** indica a seleção de programa mais amigável ao ambiente para uma carga com sujidade normal.

### 4.2 ECOMETER



### 4.3 Indicadores

Indicador	Descrição
	Indicador de falta de abrillantador. Acende quando é necessário colocar abrillantador. Consulte <b>“Antes da primeira utilização”</b> .
	Indicador de falta de sal. Acende quando é necessário colocar sal. Consulte <b>“Antes da primeira utilização”</b> .
	Indicador Machine Care. Acende quando o aparelho precisa de uma lavagem interna com o programa Machine Care. Consulte <b>“Manutenção e limpeza”</b> .
	Indicador da fase de secagem. Acende quando está selecionado um programa com fase de secagem. Fica intermitente durante a fase de secagem. Consulte <b>“Seleção de programa”</b> .

Indicador	Descrição
	Indicador Delay Start. Acende quando o início diferido está ativo. Consulte “ <b>Utilização diária</b> ”.
	Indicador de pausa. Fica intermitente quando se interrompe um ciclo de lavagem ou a contagem decrescente com a abertura da porta do aparelho. Consulte “ <b>Utilização diária</b> ”.
	Indicadores de alerta. Acendem quando ocorre uma anomalia no aparelho. Consulte “ <b>Resolução de problemas</b> ”.

## 5. SELEÇÃO DE PROGRAMA

### 5.1 MY TIME

Se utilizar a barra de seleção MY TIME, pode selecionar um ciclo de lavagem adequado com base numa duração de programa, entre 30 minutos e quatro horas.

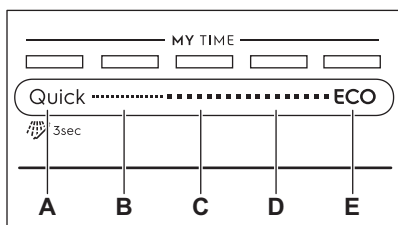

- A. • **Quick** é o programa mais curto (**30min**) e é adequado para lavar uma carga com sujidade fresca e ligeira.
-  **Pré-enzaguamento (15min)** é um programa de enxaguamento para remover restos de alimentos da loiça. Evita a formação de odores no aparelho. Não utilize detergente com este programa.
- B. **1h** é um programa adequado para lavar uma carga com sujidade fresca ou ligeiramente seca.
- C. **1h 30min** é um programa adequado para lavar e secar artigos com sujidade normal.
- D. **2h 40min** é um programa adequado para lavar e secar artigos com sujidade difícil.
- E. **ECO** é o programa mais longo (**4h**) e oferece os consumos mais eficientes de energia e água para lavar loiça e

talheres com sujidade normal. Este é o programa standard para testes.

### 5.2 EXTRAS

Podem ajustar a seleção de programa conforme necessitar com a ativação de EXTRAS.

#### ExtraHygiene

 A opção ExtraHygiene melhora a higiene porque mantém a temperatura entre os 65 e os 70 °C durante 10 minutos ou mais na última fase de enxaguamento.

#### ExtraPower

 A opção ExtraPower melhora os resultados da lavagem com o programa selecionado. Esta opção aumenta a duração a temperatura da lavagem.

#### GlassCare

 A opção GlassCare proporciona um cuidado especial para artigos delicados. A opção impede que ocorram grandes mudanças súbitas da temperatura da água no programa selecionado e limita a temperatura a 45 °C. Isto protege sobretudo os copos contra quebras.

### 5.3 AUTO Sense

O programa AUTO Sense ajusta automaticamente o ciclo de lavagem em função do tipo de carga.

O aparelho deteta o nível de sujidade e a quantidade de loiça nos cestos. Em seguida, ajusta a temperatura e a

quantidade de água e a duração da lavagem.

### 5.4 Descrição dos programas

Programa	Tipo de carga	Nível de sujidade	Fases do programa	EXTRAS
Quick	<ul style="list-style-type: none"> <li>• Loiça</li> <li>• Talheres</li> </ul>	<ul style="list-style-type: none"> <li>• Fresca</li> </ul>	<ul style="list-style-type: none"> <li>• Lavagem a 50 °C</li> <li>• Enxaguamento intermédio</li> <li>• Enxaguamento final a 45 °C</li> <li>• AirDry</li> </ul>	<ul style="list-style-type: none"> <li>• ExtraPower</li> <li>• GlassCare</li> <li>• ExtraHygiene</li> </ul>
 Pré-enxaguamento	<ul style="list-style-type: none"> <li>• Todos os tipos de carga</li> </ul>	<ul style="list-style-type: none"> <li>• Todos os níveis de sujidade</li> </ul>	<ul style="list-style-type: none"> <li>• Pré-lavagem</li> </ul>	A opção EXTRAS não é aplicável a este programa.
1h	<ul style="list-style-type: none"> <li>• Loiça</li> <li>• Talheres</li> </ul>	<ul style="list-style-type: none"> <li>• Fresca</li> <li>• Ligeiramente seca</li> </ul>	<ul style="list-style-type: none"> <li>• Lavagem a 60 °C</li> <li>• Enxaguamento intermédio</li> <li>• Enxaguamento final a 50 °C</li> <li>• AirDry</li> </ul>	<ul style="list-style-type: none"> <li>• ExtraPower</li> <li>• GlassCare</li> <li>• ExtraHygiene</li> </ul>
1h 30min	<ul style="list-style-type: none"> <li>• Loiça</li> <li>• Talheres</li> <li>• Panelas</li> <li>• Tachos</li> </ul>	<ul style="list-style-type: none"> <li>• Normal</li> <li>• Ligeiramente seca</li> </ul>	<ul style="list-style-type: none"> <li>• Lavagem a 60 °C</li> <li>• Enxaguamento intermédio</li> <li>• Enxaguamento final a 55 °C</li> <li>• Secar</li> <li>• AirDry</li> </ul>	<ul style="list-style-type: none"> <li>• ExtraPower</li> <li>• GlassCare</li> <li>• ExtraHygiene</li> </ul>
2h 40min	<ul style="list-style-type: none"> <li>• Loiça</li> <li>• Talheres</li> <li>• Panelas</li> <li>• Tachos</li> </ul>	<ul style="list-style-type: none"> <li>• Normal a intensa</li> <li>• Seca</li> </ul>	<ul style="list-style-type: none"> <li>• Pré-lavagem</li> <li>• Lavagem a 60 °C</li> <li>• Enxaguamento intermédio</li> <li>• Enxaguamento final a 60 °C</li> <li>• Secar</li> <li>• AirDry</li> </ul>	<ul style="list-style-type: none"> <li>• ExtraPower</li> <li>• GlassCare</li> <li>• ExtraHygiene</li> </ul>
ECO	<ul style="list-style-type: none"> <li>• Loiça</li> <li>• Talheres</li> <li>• Panelas</li> <li>• Tachos</li> </ul>	<ul style="list-style-type: none"> <li>• Normal</li> <li>• Ligeiramente seca</li> </ul>	<ul style="list-style-type: none"> <li>• Pré-lavagem</li> <li>• Lavagem a 50 °C</li> <li>• Enxaguamento intermédio</li> <li>• Enxaguamento final a 55 °C</li> <li>• Secar</li> <li>• AirDry</li> </ul>	<ul style="list-style-type: none"> <li>• ExtraPower</li> <li>• GlassCare</li> <li>• ExtraHygiene</li> </ul>

Programa	Tipo de carga	Nível de sujidade	Fases do programa	EXTRAS
AUTO Sense	<ul style="list-style-type: none"> <li>Loiça</li> <li>Talheres</li> <li>Panelas</li> <li>Tachos</li> </ul>	O programa ajusta-se a qualquer nível de sujidade.	<ul style="list-style-type: none"> <li>Pré-lavagem</li> <li>Lavagem a 50 - 60 °C</li> <li>Enxaguamento intermédio</li> <li>Enxaguamento final a 60 °C</li> <li>Secar</li> <li>AirDry</li> </ul>	A opção EXTRAS não é aplicável a este programa.
Machine Care	<ul style="list-style-type: none"> <li>Sem carga</li> </ul>	O programa lava o interior do aparelho.	<ul style="list-style-type: none"> <li>Lavagem a 70 °C</li> <li>Enxaguamento intermédio</li> <li>Enxaguamento final</li> <li>AirDry</li> </ul>	A opção EXTRAS não é aplicável a este programa.

## Valores de consumo

Programa 1)	Água (l)	Energia (kWh)	Duração (min.)
Quick	9.5 - 11.6	0.52 - 0.64	30
Pré-enxaguamento	4.3 - 5.3	0.01 - 0.04	15
1h	10.5 - 12.9	0.92 - 1.06	60
1h 30min	11.6 - 14.2	1.00 - 1.15	90
2h 40min	11 - 13.5	1.12 - 1.26	160
ECO	11	0.846	240
AUTO Sense	10.4 - 13.3	0.76 - 1.22	120 - 170
Machine Care	9.7 - 11.8	0.60 - 0.73	60

<sup>1)</sup> A pressão e a temperatura da água, as variações da corrente elétrica, as opções e a quantidade de loiça podem alterar estes valores.

## Informação para testes

Para receber a informação necessária para efetuar testes de desempenho (por exemplo, de acordo com a norma EN60436), envie um e-mail para:

**[info.test@dishwasher-production.com](mailto:info.test@dishwasher-production.com)**

O seu pedido deve incluir o código do número do produto (PNC) que se encontra na placa de características.

Para esclarecer qualquer dúvida que tenha acerca da sua máquina de lavar loiça, consulte o livro de assistência que foi fornecido com o aparelho.

## 6. DEFINIÇÕES BÁSICAS

Pode alterar as definições básicas para configurar o aparelho como precisar.

Definições	Valores	Descrição
Dureza da água	Do nível 1 ao nível 10 (predefinição: 5)	Ajustar o nível do descalcificador da água de acordo com a dureza da água na sua área. <sup>1)</sup>
Nível de abrilhant.	Do nível 0 ao nível 6 (predefinição: 4)	Ajustar a quantidade de abrilhantador libertada de acordo com a dosagem necessária. <sup>1)</sup>
Som de fim	LIGADO DESLIG. (predefinição)	Ativar ou desativar o sinal sonoro que indica o fim de um programa. <sup>1)</sup>
Abrir porta auto.	LIGADO (predefinição) DESLIG.	Ativar ou desativar a opção AirDry. <sup>1)</sup>
Sons do teclado	LIGADO (predefinição) DESLIG.	Ativar ou desativar o som dos botões quando são premidos.
Último prog. utilizado	LIGADO DESLIG. (predefinição)	Ativar ou desativar a seleção automática do último programa utilizado e das respetivas opções. <sup>1)</sup>
Projeção no chão	LIGADO (predefinição) DESLIG.	Ativar ou desativar a opção TimeBeam. <sup>1)</sup>
Luminosidade	Do nível 0 ao nível 9	Ajustar a luminosidade do visor.
Idioma	Lista de idiomas (predefinição: Português)	Configurar o idioma preferido.
Reiniciar definições	SIM NÃO	Repor as definições de fábrica no aparelho.
Número PNC	Número	Ver o número PNC do seu aparelho. <sup>1)</sup>

<sup>1)</sup> Para saber mais, consulte a informação fornecida neste capítulo.

### 6.1 Descalcificador da água

O descalcificador da água remove minerais da água que podem ter um efeito negativo nos resultados da lavagem e no aparelho.

Quanto maior for o conteúdo destes minerais, maior é a dureza da água. A dureza da água é medida em escalas equivalentes.

O descalcificador da água deve ser regulado de acordo com a dureza da água da sua área. Os serviços de

abastecimento de água podem indicar qual é o grau de dureza da água na sua área. É importante definir o nível correto do descalcificador da água para garantir bons resultados de lavagem.



A descalcificação de água dura pode aumentar o consumo de água e energia e a duração do programa. Quanto maior for o nível selecionado no descalcificador da água, maiores serão o consumo e a duração.

### Dureza da água

Graus alemães (°dH)	Graus franceses (°fH)	mmol / l	Graus Clarke	Nível do descalcificador da água
47 - 50	84 - 90	8,4 - 9,0	58 - 63	10
43 - 46	76 - 83	7,6 - 8,3	53 - 57	9
37 - 42	65 - 75	6,5 - 7,5	46 - 52	8
29 - 36	51 - 64	5,1 - 6,4	36 - 45	7
23 - 28	40 - 50	4,0 - 5,0	28 - 35	6
19 - 22	33 - 39	3,3 - 3,9	23 - 27	5 1)
15 - 18	26 - 32	2,6 - 3,2	18 - 22	4
11 - 14	19 - 25	1,9 - 2,5	13 - 17	3
4 - 10	7 - 18	0,7 - 1,8	5 - 12	2
<4	<7	<0,7	< 5	1 2)

1) Definição de fábrica.

2) Não utilize sal neste nível.

**Independentemente do tipo de detergente que utilizar, selecione o nível de dureza da água correto para manter o indicador de falta de sal ativo.**



As pastilhas combinadas que contêm sal não são suficientemente eficazes para amolecer água dura.

## 6.2 Nível de abrilhant.

O abrilhantador ajuda a secar a loiça sem riscos e manchas. É libertado automaticamente durante a fase de enxaguamento a quente. É possível regular a quantidade de abrilhantador libertada.

Quando o distribuidor de abrilhantador estiver vazio, o visor apresenta o indicador  e **Abrilhantador no nível mínimo**. Se a secagem for satisfatória quando utilizar apenas pastilhas combinadas, pode desativar o distribuidor e o aviso de necessidade de abastecer. No entanto, recomendamos que utilize sempre abrilhantador e mantenha o aviso ativo para obter o melhor desempenho de secagem.

Para desativar o distribuidor de abrilhantador e o aviso, regule o nível de abrilhantador para 0.

## 6.3 Som de fim

Pode ativar a emissão de um sinal sonoro que indica o fim de programa.

- i** Os sinais sonoros também são emitidos quando ocorre alguma anomalia no aparelho. Não é possível desativar estes sinais sonoros.

## 6.4 AirDry

A opção AirDry melhora a secagem. Durante a fase de secagem, a porta é aberta automaticamente e fica entreaberta.

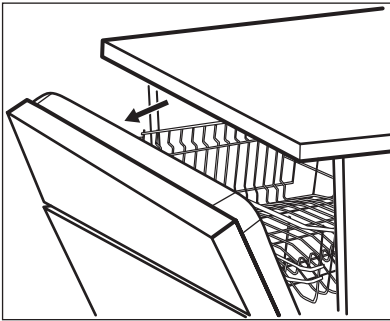

A opção AirDry é ativada automaticamente em todos os programas, exceto o Pré-enchugamento.



### **CUIDADO!**

Não tente fechar a porta do aparelho durante os primeiros 2 minutos após a abertura automática. Isso pode danificar o aparelho.



### **CUIDADO!**

Se tiver crianças que tenham acesso ao aparelho, recomendamos que desative a opção AirDry. A abertura automática da porta pode representar perigos.

## 6.5 Seleção do último programa

Pode ativar a seleção automática do último programa utilizado e das respetivas opções.

O último programa concluído antes da desativação do aparelho fica guardado.

Será depois selecionado automaticamente quando o aparelho for ativado.

Quando a seleção do último programa está desativada, o programa predefinido é o ECO.

## 6.6 TimeBeam

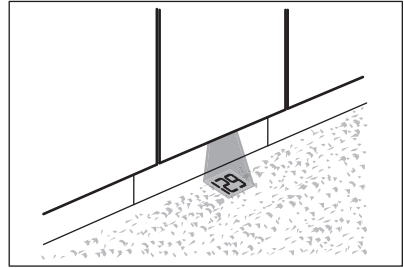

O TimeBeam apresenta a seguinte informação no chão, por baixo da porta do aparelho:

- A duração do programa quando o programa inicia.
- **0:00** e **CLEAN** quando o programa terminar.
- **DELAY** e a duração da contagem decrescente quando o início diferido inicia.
- Um código de alarme se o aparelho tiver uma avaria.



Quando a opção AirDry abre a porta, o TimeBeam é desativado. Para ver quanto tempo falta para o programa atual terminar, basta olhar para o visor do painel de comandos.

## 6.7 Número PNC

Se contactar um Centro de Assistência Técnica Autorizado, terá de fornecer o código do número do produto (Número PNC) do seu aparelho.

O número encontra-se na placa de características que está na porta do aparelho. Também pode ver o número no visor. Seleccione **Número PNC** na lista de definições para ver o número.

## 6.8 Modo de configuração

### Como percorrer as opções no modo de configuração

Pode percorrer as opções do modo de configuração com a barra de seleção MY TIME.

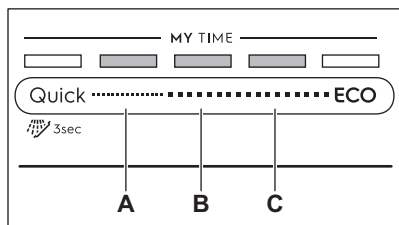

**A.** Botão **Anterior**

**B.** Botão **OK**

**C.** Botão **Seguinte**

Utilize **Anterior** e **Seguinte** para percorrer as definições básicas e alterar os respectivos valores.

Utilize **OK** para entrar na definição selecionada e para confirmar o valor.

### Como entrar no modo de configuração

Pode entrar no modo de configuração antes de iniciar um programa. Não pode entrar no modo de configuração quando algum programa estiver a funcionar.

Para entrar no modo de configuração, mantenha os botões **Quick** e **ECO** premidos em simultâneo durante cerca de 3 segundos.

- As luzes correspondentes a **Anterior**, **OK** e **Seguinte** acendem-se.
- O visor apresenta a primeira definição disponível e o seu valor atual.

### Como alterar uma definição

Certifique-se de que o aparelho está no modo de configuração.

1. Utilize **Anterior** ou **Seguinte** para selecionar a definição pretendida. O visor apresenta o nome da definição e o seu valor atual.
2. Prima **OK** para introduzir a definição. O visor apresenta os valores disponíveis.
3. Prima **Anterior** ou **Seguinte** para alterar o valor.
4. Prima **OK** para confirmar a definição.
  - A nova definição fica guardada.
  - O aparelho volta à lista de definições básicas.
5. Prima simultaneamente **Quick** e **ECO** durante cerca de 3 segundos para sair do modo de configuração. O aparelho volta ao modo de seleção de programa. As definições guardadas permanecem em vigor até que volte a alterá-las.

## 7. ANTES DA PRIMEIRA UTILIZAÇÃO

1. **Certifique-se de que o nível definido para o descalcificador da água corresponde à dureza da água fornecida. Caso contrário, ajuste o nível do descalcificador da água.**
2. Encha o depósito de sal.
3. Encha o distribuidor de abrillantador.
4. Abra a torneira da água.
5. Inicie o programa **Quick** para remover todos os resíduos do processo de fabrico. Não utilize detergente e não coloque loiça nos cestos.

Após iniciar o programa, o aparelho pode demorar até 5 minutos a recarregar a resina no descalcificador da água. A fase de lavagem começa apenas quando este processo terminar. O processo é repetido periodicamente.

### 7.1 Depósito de sal



#### **CUIDADO!**

Utilize apenas sal grosso especial para máquinas de lavar loiça. O sal fino representa risco de corrosão.

O sal é utilizado para recarregar a resina do amaciador da água e para garantir bons resultados de lavagem no quotidiano.

### Como encher o depósito de sal

1. Rode a tampa do depósito de sal no sentido anti-horário e retire-a.
2. Coloque 1 litro de água no depósito de sal (apenas na primeira vez).
3. Encha o depósito de sal com sal para máquinas de lavar loiça (até ficar cheio).

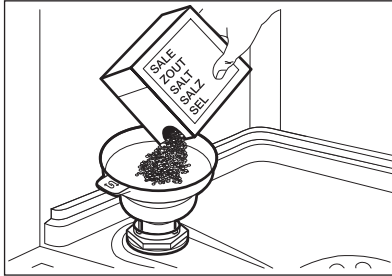

4. Agite o funil com cuidado segurando-o pela pega para introduzir os últimos grãos.
5. Retire o sal que tiver ficado à volta da abertura do depósito de sal.

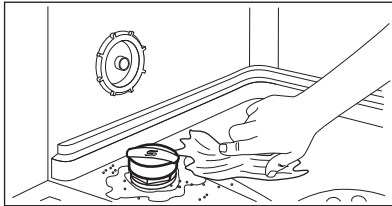

6. Rode a tampa do depósito de sal no sentido horário para fechar o depósito de sal.



#### **CUIDADO!**

É possível que saia água e sal do depósito de sal quando estiver a enchê-lo. Após encher o depósito de sal, inicie imediatamente o programa mais curto para evitar corrosão. Não coloque loiça nos cestos.

### 7.2 Como encher o distribuidor de abrillantador

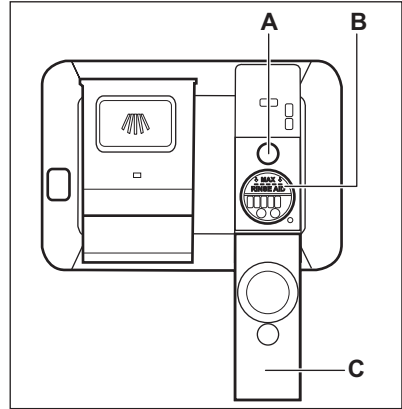

#### **CUIDADO!**

Utilize apenas abrillantador específico para máquinas de lavar loiça.

1. Abra a tampa (C).
2. Encha o distribuidor (B) até o abrillantador atingir a marca "MAX".
3. Retire o abrillantador entornado com um pano absorvente para evitar a formação de demasiada espuma.
4. Feche a tampa. Certifique-se de que a tampa fica fechada e bloqueada.



Encha o distribuidor de abrillantador quando o indicador (A) ficar claro.

## 8. UTILIZAÇÃO DIÁRIA

1. Abra a torneira da água.
2. Prima  continuamente até ativar o aparelho.
3. Encha o depósito de sal se estiver vazio.
4. Encha o distribuidor de abrillantador se estiver vazio.
5. Coloque a loiça nos cestos.
6. Adicione o detergente.
7. Selecionar e inicie um programa.
8. Feche a torneira da água quando o programa terminar.

### 8.1 Utilizar detergente

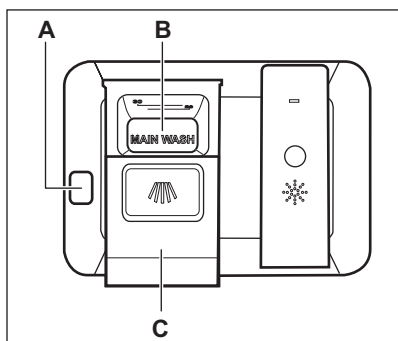

#### CUIDADO!

Utilize apenas detergente específico para máquinas de lavar loiça.

1. Prima o botão de liberação (A) para abrir a tampa (C).
2. Coloque o detergente em pó ou pastilha no compartimento (B).
3. Se o programa tiver uma fase de pré-lavagem, coloque uma pequena quantidade de detergente na parte interior da porta do aparelho.
4. Feche a tampa. Certifique-se de que a tampa fica fechada e bloqueada.

### 8.2 Como selecionar e iniciar um programa com a barra de seleção MY TIME

1. Deslize um dedo ao longo da barra de seleção MY TIME para escolher um programa adequado.

- O luz correspondente ao programa selecionado acende-se.
  - O ECOMETER indica o nível de consumo de energia e água.
  - O visor apresenta a duração do programa.
2. Ative os EXTRAS aplicáveis se desejar.
  3. Feche a porta do aparelho para iniciar o programa.

### 8.3 Como selecionar e iniciar o programa Pré- enxaguamento

1. Para selecionar  Pré-enxaguamento, prima Quick durante 3 segundos.
  - A luz correspondente ao botão acende-se.
  - O ECOMETER está desligado.
  - O visor apresenta o nome e a duração do programa.
2. Feche a porta do aparelho para iniciar o programa.

### 8.4 Como ativar a opção EXTRAS

1. Selecione um programa com a barra de seleção MY TIME.
2. Prima o botão correspondente à opção que pretende ativar.
  - O luz correspondente ao botão acende-se.
  - O visor apresenta a duração do programa atualizada.
  - O ECOMETER indica o nível atualizado de consumo de energia e água.

**i** Por predefinição, as opções pretendidas têm de ser ativadas antes do início de um programa. Se a seleção do último programa estiver ativada, as opções guardadas são ativadas automaticamente com o programa.

**i** Não é possível ativar ou desativar opções durante o funcionamento de um programa.

**i** Algumas opções não são compatíveis com outras.

**i** Ativar opções pode aumentar o consumo de água e energia e a duração do programa.

## 8.5 Como iniciar o programa AUTO Sense

1. Prima **AUTO Sense**.
  - O luz correspondente ao botão acende-se.
  - O visor apresenta a maior duração possível do programa.

**i** MY TIME e EXTRAS não são aplicáveis a este programa.

2. Feche a porta do aparelho para iniciar o programa. O aparelho deteta o tipo de carga e configura um ciclo de lavagem adequado. Durante o ciclo, os dados dos sensores são lidos várias vezes e a duração inicial do programa pode diminuir.

## 8.6 Como atrasar o início de um programa

1. Selecione um programa.
2. Prima  repetidamente até que o visor apresente o tempo de atraso pretendido (de 1 a 24 horas). O luz correspondente ao botão acende-se.

3. Feche a porta do aparelho para que a contagem decrescente inicie. Não é possível alterar o tempo de atraso ou a seleção de programa durante a contagem decrescente.

Quando a contagem decrescente terminar, o programa inicia.

## 8.7 Abrir a porta do aparelho durante o funcionamento

Se abrir a porta durante o funcionamento de um programa, o aparelho interrompe o ciclo de lavagem. O visor apresenta a duração restante do programa. A barra de programa na parte inferior do visor indica o progresso atual do ciclo de lavagem. O comprimento da barra diminui durante a duração do programa.

Se abrir a porta durante a contagem decrescente do início diferido, a contagem é interrompida. O visor apresenta o estado atual da contagem decrescente.

Quando fechar a porta, o aparelho continua a partir do ponto em que foi interrompido.

**i** Abrir a porta do aparelho durante o funcionamento pode afetar o consumo de energia e a duração do programa.

**i** Se abrir a porta durante a fase de secagem e deixá-la aberta durante mais de 30 segundos, o programa termina. Isto não acontece se a porta for aberta pela função AirDry.

## 8.8 Como cancelar o início diferido com a contagem decrescente já iniciada

Prima continuamente  durante 3 segundos. O aparelho volta ao modo de seleção de programa.

-  Quando cancelar o início diferido, terá de selecionar o programa novamente.

## 8.9 Como cancelar um programa em funcionamento

Prima continuamente  durante 3 segundos.  
O aparelho volta ao modo de seleção de programa.

-  Certifique-se de que existe detergente no distribuidor de detergente antes de iniciar outro programa.

## 8.10 Função Auto Off

Esta função poupa energia ao desligar o aparelho quando não é utilizado.

A função é acionada automaticamente nas seguintes situações:

- Quando o programa tiver terminado.
- 5 minutos após a última ação se o programa não for iniciado.

## 8.11 Fim do programa

Quando o programa estiver concluído, o visor apresenta **Pratos limpos**.

A função Auto Off desliga o aparelho automaticamente.

Todos os botões ficam inativos exceto o botão On/Off.

# 9. SUGESTÕES E DICAS

## 9.1 Geral

Siga as sugestões abaixo para garantir resultados de lavagem e secagem ótimos na utilização diária e ajudar a proteger o ambiente.

- Retire os resíduos de alimentos maiores dos pratos antes de os colocar na máquina.
- Não passe a loiça por água antes de a colocar na máquina. Quando for necessário, selecione um programa que tenha fase de pré-lavagem.
- Utilize sempre todo o espaço dos cestos.
- Não coloque peças em contacto com outras ou por cima de outras nos cestos. Só assim a água chegará a toda a loiça para a lavar.
- Pode utilizar detergente, abrillantador e sal para máquina de lavar loiça em separado ou utilizar pastilhas combinadas (por exemplo, "Tudo em 1"). Siga as instruções indicadas na embalagem.
- Selecione o programa de acordo com o tipo de carga e o grau de sujidade. O programa ECO proporciona os consumos de água e energia mais eficientes.

## 9.2 Utilizar sal, abrillantador e detergente

- Utilize apenas sal, abrillantador e detergente próprios para máquina de lavar loiça. A utilização de outros produtos pode danificar o aparelho.
- Para as áreas com água dura ou muito dura, recomendamos a utilização de detergente de máquina de lavar loiça básico (pó, gel ou pastilhas sem agentes adicionais), abrillantador e sal em separado para obtenção dos melhores resultados de lavagem e secagem.
- As pastilhas de detergente não se dissolvem totalmente nos programas curtos. Para evitar resíduos de detergente na loiça, recomendamos que utilize as pastilhas apenas com programas longos.
- Não utilize mais do que a quantidade correta de detergente. Consulte as instruções na embalagem do detergente.

### 9.3 O que fazer se quiser deixar de utilizar pastilhas de detergente combinadas

Antes de começar a utilizar detergente, sal e abrillantador em separado, execute estes passos:

1. Selecione o nível máximo do descalcificador da água.
2. Certifique-se de que o depósito de sal e o depósito de abrillantador estão cheios.
3. Inicie o programa Quick. Não coloque detergente nem loiça nos cestos.
4. Quando o programa terminar, regule o nível do descalcificador da água para a dureza da água na sua área.
5. Regule a quantidade de abrillantador a libertar.

### 9.4 Antes de iniciar um programa

Antes de iniciar o programa selecionado, certifique-se de que:

- Os filtros estão limpos e bem instalados.
- A tampa do depósito de sal está bem apertada.
- Os braços aspersores não estão obstruídos.
- A máquina tem abrillantador e sal suficientes (exceto se utilizar pastilhas de detergente combinadas).
- A loiça está colocada corretamente nos cestos.
- O programa é adequado para o tipo de carga e o grau de sujidade.
- Foi utilizada a quantidade de detergente correta.

### 9.5 Colocar loiça nos cestos

- Utilize o aparelho apenas para lavar loiça que possa ser lavada na máquina.

- Não lave peças de madeira, marfim, alumínio, estanho ou cobre no aparelho.
- Não lave peças que possam absorver água no aparelho (esponjas, panos domésticos).
- Retire os resíduos de alimentos maiores dos pratos.
- Deixe os tachos que tiverem resíduos queimados de molho antes de os lavar no aparelho.
- Coloque as peças ocas (chávenas, copos e panelas) com a abertura para baixo.
- Certifique-se de que os copos não tocam noutros copos.
- Coloque as peças leves no cesto superior. Certifique-se de que a loiça não se move facilmente.
- Coloque os talheres e outros objetos pequenos na gaveta de talheres.
- Desloque o cesto superior para cima, para conseguir colocar objetos grandes no cesto inferior.
- Certifique-se de que os braços aspersores podem mover-se livremente antes de iniciar um programa.

### 9.6 Descarregar os cestos

1. Deixe a loiça arrefecer antes de a retirar do aparelho. A loiça quente danifica-se facilmente.
2. Esvazie primeiro o cesto inferior e só depois o cesto superior.



Quando o programa terminar, pode ficar água nas superfícies internas do aparelho.

## 10. MANUTENÇÃO E LIMPEZA



### AVISO!

Antes de qualquer operação de manutenção, exceto a execução do programa Machine Care, desative o aparelho e desligue a ficha da tomada elétrica.



Se os filtros estiverem sujos e os braços aspersores estiverem obstruídos, os resultados de lavagem são inferiores. Verifique estes elementos regularmente e limpe-os se for necessário.

### 10.1 Machine Care

O programa Machine Care foi concebido para lavar o interior do aparelho com resultados ótimos. Remove o calcário e os depósitos de gordura.

Quando o aparelho detetar que precisa da lavagem, o visor apresenta a mensagem de aviso **Execute**

**MachineCare** e o indicador . Inicie o programa Machine Care para lavar o interior do aparelho.

### Como iniciar o programa Machine Care



Antes de iniciar o programa Machine Care, limpe os filtros e os braços aspersores.

1. Utilize um descalcificador ou produto de limpeza concebido para máquinas de lavar loiça. Siga as instruções indicadas na embalagem. Não coloque loiça nos cestos.
2. Prima simultaneamente  e **AUTO Sense** durante cerca de 3 segundos.

O indicador  pisca. O visor apresenta a duração do programa.

3. Feche a porta do aparelho para iniciar o programa.

Quando o programa terminar, a mensagem de aviso desaparece.

### 10.2 Limpeza do interior

- Limpe o aparelho com cuidado, incluindo a junta de borracha da porta, com um pano macio húmido.
- Não utilize produtos abrasivos, esfregões, ferramentas aguçadas, produtos químicos fortes, produtos de polimento ou solventes.
- Para manter o melhor desempenho do seu aparelho, utilize um produto de limpeza específico para máquinas de lavar loiça pelo menos de dois em dois meses. Siga cuidadosamente as instruções da embalagem do produto.
- Utilize o programa Machine Care para obter os melhores resultados de lavagem possíveis.

### 10.3 Limpeza externa

- Limpe o aparelho com um pano macio e húmido.
- Utilize apenas detergentes neutros.
- Não utilize produtos abrasivos, esfregões ou solventes.

### 10.4 Limpar os filtros

O sistema de filtração é composto por 3 peças.

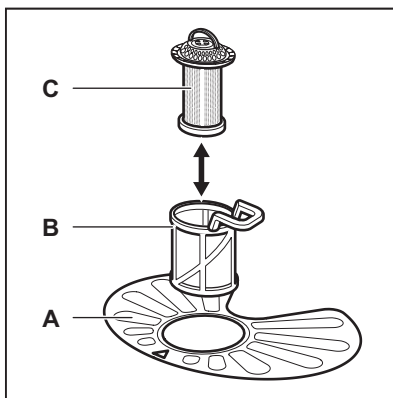

1. Rode o filtro (B) no sentido anti-horário e remova-o.

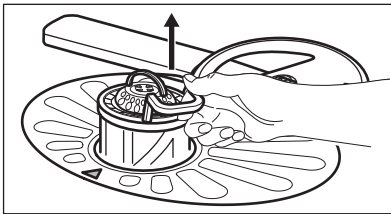
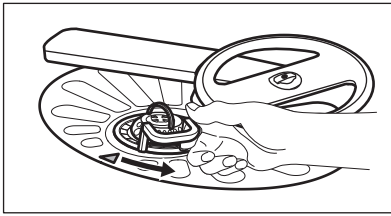

2. Retire o filtro (C) do filtro (B).
3. Retire o filtro plano (A).

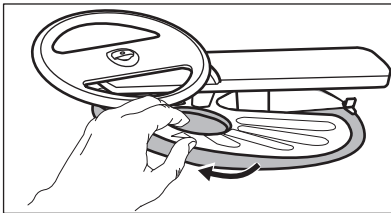

4. Lave os filtros.

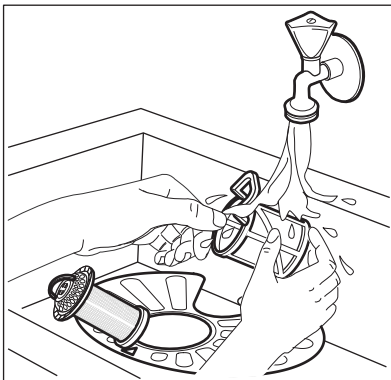

5. Certifique-se de que não há resíduos de alimentos ou sujeira dentro e à volta da borda do coletor.
6. Reinstale o filtro plano (A). Certifique-se de que fica posicionado corretamente debaixo das 2 guias.

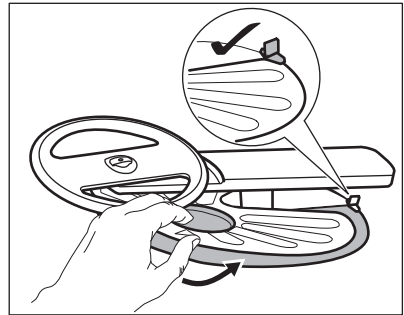

7. Monte os filtros (B) e (C).
8. Reinstale o filtro (B) no filtro plano (A). Rode-o no sentido horário até bloquear.

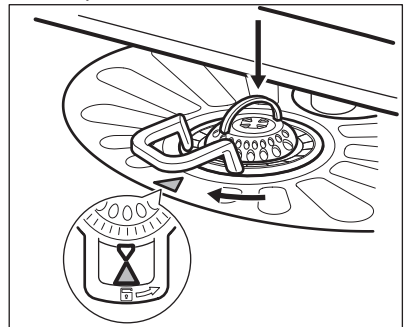

**CUIDADO!**

Uma posição incorreta dos filtros pode causar resultados de lavagem insatisfatórios e danos no aparelho.

**10.5 Limpar o braço aspersor inferior**

Recomendamos a limpeza regular do braço aspersor inferior para evitar a obstrução dos orifícios com sujeira.

A obstrução dos orifícios pode resultar em lavagem insatisfatória.

1. Para remover o braço aspersor inferior, puxe-o para cima.

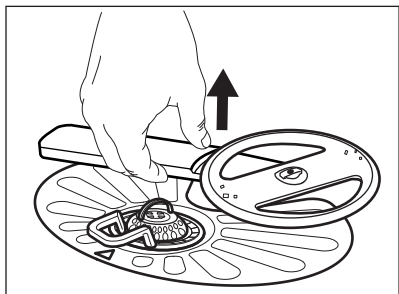

2. Lave o braço aspersor em água corrente. Utilize um objeto fino e pontiagudo, por exemplo um palito, para remover a sujeira dos orifícios.

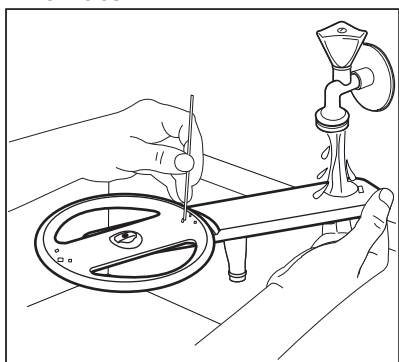

3. Para reinstalar o braço aspersor inferior, pressione-o para baixo.

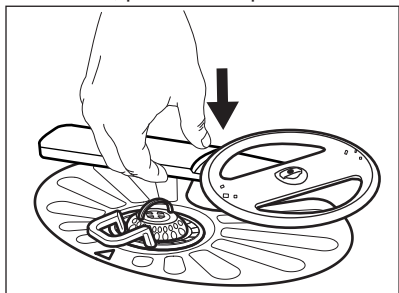

## 10.6 Limpar o braço aspersor superior

Recomendamos a limpeza regular do braço aspersor superior para evitar a obstrução dos orifícios com sujeira.

A obstrução dos orifícios pode resultar em lavagem insatisfatória.

1. Puxe o cesto superior para fora.
2. Para desencaixar o braço aspersor do cesto, pressione o braço aspersor para cima e rode-o no sentido horário ao mesmo tempo.

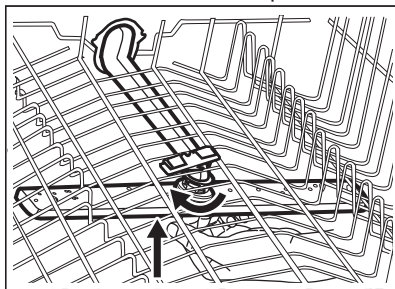

3. Lave o braço aspersor em água corrente. Utilize um objeto fino e pontiagudo, por exemplo um palito, para remover a sujeira dos orifícios.

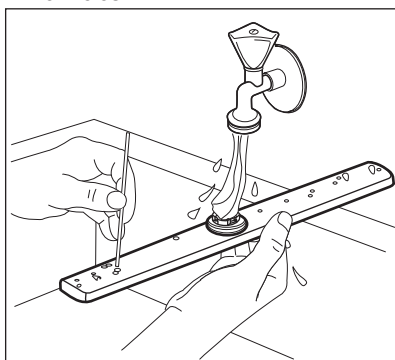

4. Para instalar o braço aspersor, pressione o braço aspersor para cima e rode-o no sentido anti-horário ao mesmo tempo até ficar bloqueado.

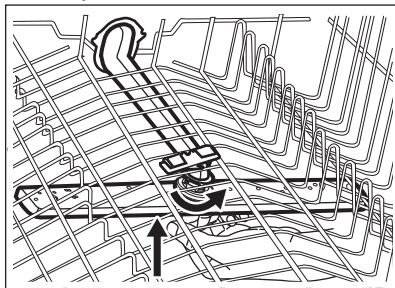

## 10.7 Limpar o braço aspersor do teto

Recomendamos a limpeza regular do braço aspersor do teto para evitar a obstrução dos orifícios com sujidade. A obstrução dos orifícios pode resultar em lavagem insatisfatória.

O braço aspersor do teto encontra-se no teto da cavidade do aparelho. O braço aspersor (C) está instalado no tubo de fornecimento de água (A) com o elemento de montagem (B).

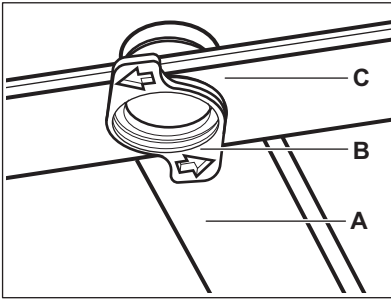

1. Retire os batentes das calhas deslizantes da gaveta de talheres e puxe a gaveta para fora.

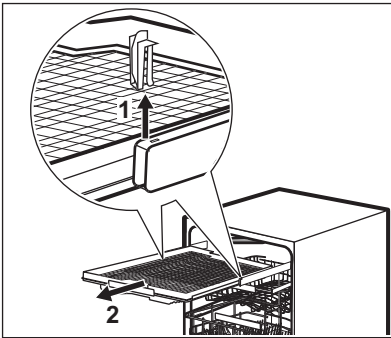

2. Desloque o cesto superior para o nível mais baixo, para conseguir chegar ao braço aspersor com mais facilidade.
3. Para desencaixar o braço aspersor (C) do tubo de fornecimento de água (A), rode o elemento de montagem (B) no sentido anti-horário e puxe o braço aspersor para baixo.
4. Lave o braço aspersor em água corrente. Utilize um objeto fino e pontiagudo, por exemplo um palito, para remover a sujidade dos orifícios. Passe água corrente pelo orifícios para remover todas as partículas de sujidade do interior.

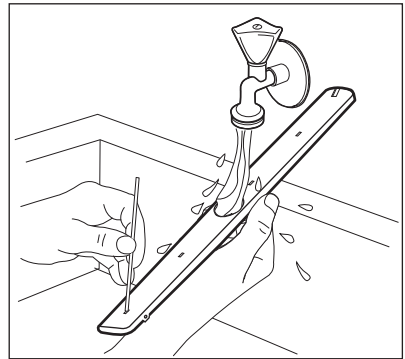

5. Para reinstalar o braço aspersor (C), introduza o elemento de montagem (B) no braço aspersor e fixe-o no tubo de fornecimento de água (A) rodando-o no sentido horário. Certifique-se de que o elemento de montagem fica bloqueado na posição correta.
6. Instale a gaveta de talheres nas calhas deslizantes e introduza os batentes.

## 11. RESOLUÇÃO DE PROBLEMAS





### AVISO!

Qualquer reparação executada incorretamente pode resultar em riscos de segurança para o utilizador. Todas as reparações têm de ser efetuadas por pessoal qualificado.

**Quase todos os problemas que ocorrem podem ser resolvidos sem necessidade de contactar um Centro de Assistência Técnica Autorizado.**

Consulte as informações sobre os possíveis problemas na tabela abaixo.

No caso de alguns problemas, o visor apresenta um código de alarme.

Problema e código de alarme	Possível causa e solução
<p>Não consegue ativar o aparelho.</p>	<ul style="list-style-type: none"> <li>• Certifique-se de que a ficha está ligada na tomada elétrica.</li> <li>• Certifique-se de que não há um disjuntor desligado no quadro elétrico.</li> </ul>
<p>O programa não inicia.</p>	<ul style="list-style-type: none"> <li>• Certifique-se de que a porta do aparelho está fechada.</li> <li>• Se tiver selecionado o Início Diferido, cancele-o ou aguarde até a contagem decrescente terminar.</li> <li>• O aparelho recarrega a resina dentro do descalcificador da água. O procedimento demora aproximadamente 5 minutos.</li> </ul>
<p>O aparelho não se enche com água. O visor apresenta , <b>Erro i10</b> ou <b>Erro i11</b> e <b>Sem entrada de água</b></p>	<ul style="list-style-type: none"> <li>• Certifique-se de que a torneira da água está aberta.</li> <li>• Certifique-se de que a pressão do fornecimento de água não é demasiado baixa. Para obter essa informação, contacte os serviços de abastecimento de água locais.</li> <li>• Certifique-se de que a torneira da água não está obstruída.</li> <li>• Certifique-se de que o filtro da mangueira de entrada não está obstruído.</li> <li>• Certifique-se de que a mangueira de entrada não tem dobras ou vincos.</li> </ul>
<p>O aparelho não escoa a água. O visor apresenta , <b>Erro i20</b> e <b>A água não escoa</b></p>	<ul style="list-style-type: none"> <li>• Certifique-se de que o sifão do lava-loiça não está obstruído.</li> <li>• Certifique-se de que o filtro da mangueira de saída não está obstruído.</li> <li>• Certifique-se de que o sistema de filtração interior não está obstruído.</li> <li>• Certifique-se de que a mangueira de escoamento não tem dobras ou vincos.</li> </ul>
<p>O dispositivo anti-inundação foi ativado. O visor apresenta , <b>Erro i30</b> e <b>Detetado risco de inundação</b></p>	<ul style="list-style-type: none"> <li>• Feche a torneira da água e contacte um Centro de Assistência Técnica Autorizado.</li> </ul>
<p>O aparelho para e recomenda muitas vezes durante o funcionamento.</p>	<ul style="list-style-type: none"> <li>• Isso é normal. Esta ação proporciona uma lavagem ótima com poupança de energia.</li> </ul>
<p>O programa demora demasiado tempo.</p>	<ul style="list-style-type: none"> <li>• Se tiver selecionado a opção de início diferido, cancele-a ou aguarde até a contagem decrescente terminar.</li> <li>• É provável que a ativação de opções aumente a duração do programa.</li> </ul>

Problema e código de alarme	Possível causa e solução
O tempo restante indicado no visor aumenta e avança quase até ao fim da duração do programa.	<ul style="list-style-type: none"> <li>• Não se trata de uma anomalia. O aparelho está a funcionar corretamente.</li> </ul>
Existe uma pequena fuga na porta do aparelho.	<ul style="list-style-type: none"> <li>• O aparelho não está nivelado. Desaperte ou aperte os pés ajustáveis (se aplicável).</li> <li>• A porta do aparelho não está centrada com a cuba. Ajuste o pé traseiro (se aplicável).</li> </ul>
É difícil fechar a porta do aparelho.	<ul style="list-style-type: none"> <li>• O aparelho não está nivelado. Desaperte ou aperte os pés ajustáveis (se aplicável).</li> <li>• Existe loiça saliente dos cestos.</li> </ul>
Ouve-se ruído de pancadas no interior do aparelho.	<ul style="list-style-type: none"> <li>• A loiça não foi bem arrumada nos cestos. Consulte o folheto com as instruções de carregamento dos cestos.</li> <li>• Certifique-se de que os braços aspersores podem rodar livremente.</li> </ul>
O aparelho faz disparar o disjuntor.	<ul style="list-style-type: none"> <li>• A amperagem do disjuntor não é suficiente para suportar todos os aparelhos que estão a funcionar. Verifique a amperagem da tomada e a capacidade do contador ou desligue algum aparelho que esteja a funcionar.</li> <li>• Falha elétrica interna do aparelho. Contacte um Centro de Assistência Técnica Autorizado.</li> </ul>

Após verificar o aparelho, desligue-o e volte a ligá-lo. Se o problema voltar a ocorrer, contacte um Centro de Assistência Técnica Autorizado.

No caso de surgir algum código de alarme que não esteja na tabela, contacte um Centro de Assistência Técnica Autorizado.



Antes de contactar um Centro de Assistência Técnica Autorizado, anote o Número PNC. Consulte **“Definições básicas”**.

## 11.1 Os resultados de lavagem e de secagem não são satisfatórios

Problema	Possível causa e solução
Lavagem insatisfatória.	<ul style="list-style-type: none"> <li>• Consulte os capítulos <b>“Utilização diária”</b> e <b>“Sugestões e dicas”</b> e o folheto com as instruções de carregamento dos cestos.</li> <li>• Utilize um programa de lavagem mais intensivo.</li> <li>• Ative a opção ExtraPower para melhorar os resultados de lavagem do programa selecionado.</li> <li>• Limpe os orifícios do braço aspersor e o filtro. Consulte o capítulo <b>“Manutenção e limpeza”</b>.</li> </ul>

Problema	Possível causa e solução
Secagem insatisfatória.	<ul style="list-style-type: none"> <li>• A loiça esteve demasiado tempo dentro do aparelho fechado. Ative a opção AirDry para ativar a abertura automática da porta e melhorar o desempenho de secagem.</li> <li>• Não existe abrillantador ou a dosagem de abrillantador não é suficiente. Encha o distribuidor de abrillantador ou regule o abrillantador para um nível superior.</li> <li>• A causa pode estar na qualidade do abrillantador.</li> <li>• Recomendamos que utilize sempre abrillantador, mesmo com pastilhas de detergente combinadas.</li> <li>• Pode ser necessário secar os artigos de plástico com um pano.</li> <li>• O programa não tem fase de secagem. Consulte “<b>Descrição dos programas</b>”.</li> </ul>
Riscos esbranquiçados ou camadas azuladas nos copos e pratos.	<ul style="list-style-type: none"> <li>• Foi libertado demasiado abrillantador. Ajuste o nível de abrillantador para um nível inferior.</li> <li>• Excesso de detergente.</li> </ul>
Manchas e marcas de água secas nos copos e nos pratos.	<ul style="list-style-type: none"> <li>• A quantidade de abrillantador libertado não é suficiente. Ajuste o nível de abrillantador para um nível superior.</li> <li>• A causa pode estar na qualidade do abrillantador.</li> </ul>
O interior do aparelho está molhado.	<ul style="list-style-type: none"> <li>• Não se trata de um defeito do aparelho. O ar húmido condensa nas paredes do aparelho.</li> </ul>
Espuma invulgar durante a lavagem.	<ul style="list-style-type: none"> <li>• Utilize apenas detergente específico para máquinas de lavar loiça.</li> <li>• Existe uma fuga no distribuidor de abrillantador. Contacte um Centro de Assistência Técnica Autorizado.</li> </ul>
Vestígios de ferrugem nos talheres.	<ul style="list-style-type: none"> <li>• Existe demasiado sal na água da lavagem. Consulte “<b>O descalcificador da água</b>”.</li> <li>• Talheres de prata em conjunto com talheres de aço inoxidável. Não coloque talheres de prata perto de talheres de aço inoxidável.</li> </ul>
O distribuidor do detergente fica com resíduos de detergente no fim do programa.	<ul style="list-style-type: none"> <li>• A pastilha de detergente ficou colada ao distribuidor e não foi totalmente dissolvida pela água.</li> <li>• A água não consegue tirar o detergente do distribuidor. Certifique-se de que o braço aspersor não está obstruído ou bloqueado.</li> <li>• Certifique-se de que não há objetos nos cestos a impedir a abertura do distribuidor de detergente.</li> </ul>
Odores no interior do aparelho.	<ul style="list-style-type: none"> <li>• Consulte “<b>Limpeza do interior</b>”.</li> <li>• Inicie o programa Machine Care com um descalcificador ou produto de limpeza concebido para máquinas de lavar loiça.</li> </ul>

Problema	Possível causa e solução
Depósitos de calcário na loiça, na cuba e na face interior da porta.	<ul style="list-style-type: none"> <li>• O nível de sal está baixo; verifique o indicador de falta de sal.</li> <li>• A tampa do depósito de sal está solta.</li> <li>• A sua água é dura. Consulte “<b>O descalcificador da água</b>”.</li> <li>• Mesmo que utilize pastilhas combinadas multifunções, utilize sal e regule a regeneração do descalcificador da água. Consulte “<b>O descalcificador da água</b>”.</li> <li>• Inicie o programa Machine Care com um descalcificador concebido para máquinas de lavar loiça.</li> <li>• Se continuar a observar depósitos de calcário, limpe o aparelho com um produto de limpeza próprio para este efeito.</li> <li>• Experimente um detergente diferente.</li> <li>• Contacte o fabricante do detergente.</li> </ul>
Loiça baça, descolorada e lascada.	<ul style="list-style-type: none"> <li>• Certifique-se de que lava na máquina apenas os artigos que podem ser lavados na máquina.</li> <li>• Carregue e descarregue os cestos com cuidado. Consulte o folheto com as instruções de carregamento dos cestos.</li> <li>• Coloque os artigos delicados no cesto superior.</li> <li>• Ative a opção GlassCare para garantir um tratamento especial para copos e outros artigos delicados.</li> </ul>

 Consulte os capítulos “**Antes da primeira utilização**”, “**Utilização diária**” ou “**Sugestões e dicas**” para conhecer outras causas possíveis.

## 12. FICHA DE INFORMAÇÃO DO PRODUTO

Marca comercial	Electrolux
Modelo	KEGA9300L 911438369
Capacidade nominal (definições normais)	15
Classe de eficiência energética	A+++
Consumo de energia anual em kWh, com base em 280 ciclos de lavagem normal com enchimento por água fria e consumo nos modos de baixa potência. O valor real do consumo de energia dependerá do modo de utilização do aparelho.	241
Consumo de energia do ciclo de lavagem normal (kWh)	0.846

Consumo de energia em modo desligado (W)	0.50
Consumo de energia em modo inativo (W)	5.0
Consumo de água anual em litros, com base em 280 ciclos de lavagem normal. O valor real do consumo de água dependerá do modo de utilização do aparelho	3080
Classe de eficiência de secagem determinada por escala de G (menos eficiente) a A (mais eficiente)	A
O "programa normal" é o ciclo de lavagem normal a que se referem as informações constantes do rótulo e da ficha. Este programa é adequado para lavar loiça com grau de sujidade normal e é o programa mais eficiente em termos de consumo combinado de energia e de água. Este programa é indicado como programa "Eco".	ECO
Duração do programa do ciclo de lavagem normal (min)	240
Duração do modo inativo (Left-on) (min)	1
Nível Sonoro (dB(A) re 1pW)	39
Eletrodoméstico de encastrar S/N	Sim

### 13. INFORMAÇÃO TÉCNICA ADICIONAL

Dimensões	Largura / Altura / Profundidade (mm)	596 / 818 - 898 / 550
Ligação eléctrica <sup>1)</sup>	Tensão (V)	200 - 240
	Frequência (Hz)	50 - 60
Pressão do fornecimento de água	bar (mínimo e máximo)	0.5 - 8
	MPa (mínimo e máximo)	0.05 - 0.8
Fornecimento de água	Água fria ou água quente <sup>2)</sup>	máx. 60 °C

<sup>1)</sup> Consulte os restantes valores na placa de características.

<sup>2)</sup> Se a água quente for proveniente de fontes de energias renováveis (ex.: painéis solares), utilize-a para diminuir o consumo de energia.

### 14. PREOCUPAÇÕES AMBIENTAIS

Recicle os materiais que apresentem o símbolo . Coloque a embalagem nos contentores indicados para reciclagem. Ajude a proteger o ambiente e a saúde pública através da reciclagem dos aparelhos eléctricos e electrónicos. Não

elimine os aparelhos que tenham o símbolo  juntamente com os resíduos domésticos. Coloque o produto num ponto de recolha para reciclagem local ou contacte as suas autoridades municipais.

# CONTENIDO

1. INFORMACIÓN SOBRE SEGURIDAD.....	30
2. INSTRUCCIONES DE SEGURIDAD.....	31
3. DESCRIPCIÓN DEL PRODUCTO.....	33
4. PANEL DE MANDOS.....	34
5. SELECCIÓN DE PROGRAMAS.....	35
6. AJUSTES BÁSICOS.....	38
7. ANTES DEL PRIMER USO.....	41
8. USO DIARIO.....	42
9. CONSEJOS.....	45
10. MANTENIMIENTO Y LIMPIEZA.....	46
11. SOLUCIÓN DE PROBLEMAS.....	50
12. FICHA DE INFORMACIÓN DEL PRODUCTO.....	54
13. INFORMACIÓN TÉCNICA ADICIONAL.....	55

## PENSAMOS EN USTED

Gracias por adquirir un aparato Electrolux. Ha escogido un producto que contiene décadas de experiencia e innovación profesionales. Ingenioso y elegante, se ha diseñado pensando en usted. Así pues, siempre que lo utilice, puede tener la seguridad de que conseguirá excelentes resultados.

Bienvenido a Electrolux.

### Consulte en nuestro sitio web:



Obtener consejos, folletos, soluciones a problemas e información de servicio:  
**[www.electrolux.com/webselfservice](http://www.electrolux.com/webselfservice)**



Registrar su producto para recibir un mejor servicio:  
**[www.registerelectrolux.com](http://www.registerelectrolux.com)**



Adquirir accesorios, artículos de consumo y recambios originales para su aparato:  
**[www.electrolux.com/shop](http://www.electrolux.com/shop)**

## ATENCIÓN Y SERVICIO AL CLIENTE

Le recomendamos que utilice recambios originales.

Al contactar con nuestro centro autorizado de servicio técnico, cerciórese de tener la siguiente información a mano: Modelo, PNC, Número de serie.

La información se puede encontrar en la placa de características.

 Advertencia / Precaución- Información sobre seguridad

 Información general y consejos

 Información sobre el medio ambiente

Salvo modificaciones.

## 1. ⚠ INFORMACIÓN SOBRE SEGURIDAD

Antes de instalar y utilizar el aparato, lea atentamente las instrucciones facilitadas. El fabricante no se hace responsable de lesiones o daños producidos como resultado de una instalación o un uso incorrectos. Conserve siempre estas instrucciones en lugar seguro y accesible para futuras consultas.

### 1.1 Seguridad de niños y personas vulnerables

- Este aparato puede ser utilizado por niños de 8 años en adelante y personas cuyas capacidades físicas, sensoriales o mentales estén disminuidas o que carezcan de la experiencia y conocimientos suficientes para manejarlo, siempre que cuenten con las instrucciones o la supervisión sobre el uso del electrodoméstico de forma segura y comprendan los riesgos.
- Es necesario mantener alejados del aparato a los niños entre 3 y 8 años, así como a las personas con minusvalías importantes y complejas, salvo que estén bajo supervisión continua.
- Es necesario mantener alejados del aparato a los niños de menos de 3 años salvo que estén bajo supervisión continua.
- No deje que los niños jueguen con el aparato.
- Mantenga los detergentes fuera del alcance de los niños.
- Mantenga a los niños y mascotas alejados del aparato cuando la puerta se encuentre abierta.
- La limpieza y mantenimiento de usuario del aparato no podrán ser realizados por niños sin supervisión.

### 1.2 Seguridad general

- Este aparato está concebido para utilizarse en aplicaciones domésticas y similares, tales como:
  - granjas; áreas de cocina para el personal en tiendas, oficinas y otros entornos de trabajo;

- por clientes en hoteles, moteles, pensiones y otros entornos de tipo residencial.
- No cambie las especificaciones de este aparato.
- La presión de agua de funcionamiento (mínima y máxima) debe estar entre 0.5 (0.05) / 8 (0.8) bares (MPa)
- Siga el máximo número de ajustes de 15 cubiertos.
- Si el cable eléctrico sufre algún daño, el fabricante, su servicio técnico autorizado o un profesional cualificado tendrán que cambiarlo para evitar riesgos.
- Coloque los cubiertos en el cesto para cubiertos con el filo hacia abajo o colóquelos en la bandeja de cubiertos en posición horizontal con el filo hacia abajo.
- No deje el aparato con la puerta abierta para evitar tropezar accidentalmente con ella.
- Antes de proceder con cualquier operación de mantenimiento, apague el aparato y desconecte el enchufe de la red.
- No utilice pulverizadores de agua a alta presión ni vapor para limpiar el aparato.
- Si el aparato tiene orificios de ventilación en la base, no deben cubrirse, por ejemplo con una alfombra.
- El aparato debe conectarse a la toma de agua utilizando los nuevos juegos de tubos suministrados. No se deben reutilizar los juegos de tubos antiguos.

## 2. INSTRUCCIONES DE SEGURIDAD

### 2.1 Instalación



#### **ADVERTENCIA!**

Sólo un técnico cualificado puede instalar el aparato.

- Retire todo el embalaje.
- No instale ni utilice un aparato dañado.
- No utilice el aparato antes de instalarlo en la estructura empotrada por motivos de seguridad.
- Siga las instrucciones de instalación suministradas con el aparato.
- Tenga cuidado al mover el aparato, porque es pesado. Utilice siempre guantes de protección y calzado cerrado.
- No instale ni utilice el aparato en lugares con temperaturas inferiores a 0 °C.
- Instale el aparato en un lugar seguro y adecuado que cumpla los requisitos de instalación.

## 2.2 Conexión eléctrica



### ADVERTENCIA!

Riesgo de incendios y descargas eléctricas.

- El aparato debe conectarse a tierra.
- Asegúrese de que los parámetros de la placa de características son compatibles con los valores eléctricos del suministro eléctrico.
- Utilice siempre una toma con aislamiento de conexión a tierra correctamente instalada.
- No utilice adaptadores de enchufes múltiples ni cables prolongadores.
- Asegúrese de no provocar daños en el enchufe ni en el cable de red. Si es necesario cambiar el cable de alimentación del aparato, debe hacerlo el centro de servicio técnico autorizado.
- Conecte el enchufe a la toma de corriente únicamente cuando haya terminado la instalación. Asegúrese de tener acceso al enchufe del suministro de red una vez finalizada la instalación.
- No desconecte el aparato tirando del cable de conexión a la red. Tire siempre del enchufe.
- Este aparato se suministra con un enchufe de 13 A. Si fuera necesario cambiar el fusible del enchufe, use exclusivamente un fusible ASTA (BS 1362) de 13 A (solo para RU e Irlanda).

## 2.3 Conexión de agua

- No provoque daños en los tubos de agua.
- Antes de conectar a nuevas tuberías o tuberías que no se hayan usado durante mucho tiempo, o donde se hayan realizado trabajos o se hayan conectado dispositivos nuevos (contadores de agua, por ejemplo), deje correr el agua hasta que esté limpia.
- Asegúrese de que no haya fugas de agua visibles durante y después del primer uso del aparato.
- La manguera de entrada de agua tiene una válvula de seguridad y un

revestimiento con un cable interno de conexión a la red.

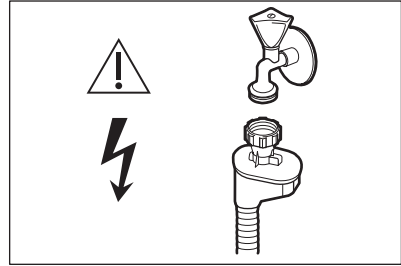

### ADVERTENCIA!

Voltaje peligroso.

- Si la manguera de entrada de agua está dañada, cierre la llave de agua y quite inmediatamente el enchufe de la toma de corriente. Póngase en contacto con el centro de servicio técnico autorizado para cambiar la manguera de entrada de agua.

## 2.4 Uso del aparato

- No coloque productos inflamables ni objetos mojados con productos inflamables dentro, cerca o encima del aparato.
- Los detergentes para lavavajillas son peligrosos. Siga las instrucciones de seguridad del envase de detergente.
- No beba agua procedente del aparato ni juegue con ella.
- No retire la vajilla del aparato hasta que finalice el programa. Puede quedar algo de detergente en los platos.
- No se siente ni se ponga de pie sobre la puerta abierta del aparato.
- El aparato puede liberar vapor caliente si abre la puerta durante un programa.

## 2.5 Luces interiores



### ADVERTENCIA!

Existe riesgo de lesiones.

- Este aparato cuenta con una luz interna que se enciende y se apaga al abrir y cerrar la puerta.
- El tipo de luz utilizada para este aparato es específica para aparatos

domésticos. No debe utilizarse para la iluminación doméstica.

- Antes de cambiar la luz interna, diríjase al servicio técnico autorizado.

### 2.6 Asistencia

- Para reparar el aparato, póngase en contacto con el centro de servicio autorizado.
- Utilice solamente piezas de recambio originales.

### 2.7 Desecho



**ADVERTENCIA!**  
Existe riesgo de lesiones o asfixia.

- Desconecte el aparato de la red.
- Corte el cable de conexión a la red y deséchelo.
- Retire el pestillo de la puerta para evitar que los niños y las mascotas queden encerrados en el aparato.

## 3. DESCRIPCIÓN DEL PRODUCTO

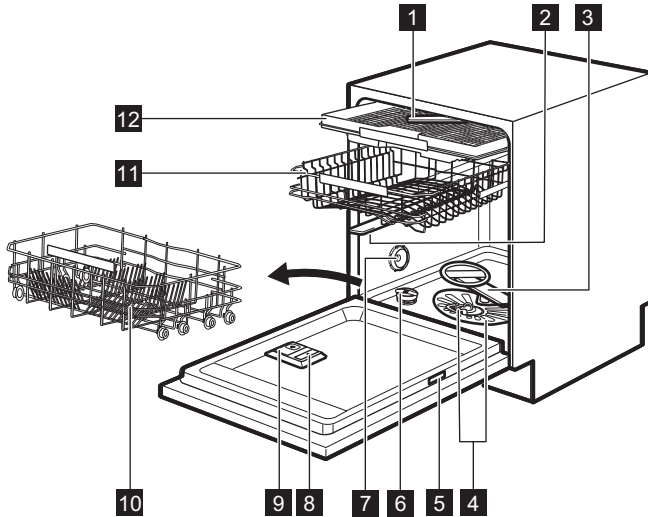

- |                                    |                                       |
|------------------------------------|---------------------------------------|
| <b>1</b> Brazo aspersor de techo   | <b>8</b> Dosificador de abrillantador |
| <b>2</b> Brazo aspersor intermedio | <b>9</b> Dosificador de detergente    |
| <b>3</b> Brazo aspersor inferior   | <b>10</b> Cesto inferior              |
| <b>4</b> Filtros                   | <b>11</b> Cesto superior              |
| <b>5</b> Placa de características  | <b>12</b> Cesto de cubiertos          |
| <b>6</b> Depósito de sal           |                                       |
| <b>7</b> Salida de aire            |                                       |

## 4. PANEL DE MANDOS

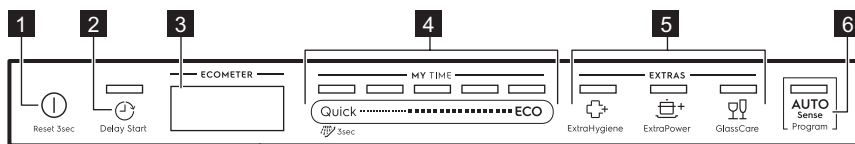

- |  |   |
|--|---|
| <p><b>1</b> Botón de encendido/apagado</p> <p><b>2</b> Botón Delay Start</p> <p><b>3</b> Pantalla</p> <p><b>4</b> Barra de selección MY TIME</p> | <p><b>5</b> Botones EXTRAS</p> <p><b>6</b> Botón AUTO Sense</p> |
|--|---|

### 4.1 Pantalla

En la pantalla se muestra la siguiente información:

- ECOMETER
- Indicadores
- Nombres y duración de los programas
- Inicio diferido
- Textos de información

El ECOMETER indica cómo influye la selección del programa en el consumo de energía y agua. Cuantas más barras estén encendidas, menor será el consumo.

**ECO** indica la selección de programa más respetuosa con el medio ambiente para una carga con suciedad normal.

### 4.2 ECOMETER



### 4.3 Indicadores

Indicador	Descripción
	Indicador de abrillantador. Se enciende cuando hay que rellenar el dosificador de abrillantador. Consulte <b>"Antes del primer uso"</b> .
	Indicador de sal. Se enciende cuando hay que rellenar el depósito de sal. Consulte <b>"Antes del primer uso"</b> .
	Indicador Machine Care. Se enciende cuando el aparato necesita una limpieza interna con el programa Machine Care. Consulte <b>"Mantenimiento y limpieza"</b> .
	Indicador de la fase de secado. Se activa cuando se selecciona un programa con la fase de secado. Parpadea durante la fase de secado. Consulte <b>"Selección de programas"</b> .
	Indicador Delay Start. Se enciende cuando se activa el inicio diferido. Consulte <b>"Uso diario"</b> .

Indicador	Descripción
	Indicador de pausa. Parpadea cuando se hace una pausa en un ciclo de lavado o en la cuenta atrás al abrir la puerta del aparato. Consulte "Uso diario".
	Indicadores de alerta. Se encienden cuando se produce un fallo del aparato. Consulte "Solución de problemas".

## 5. SELECCIÓN DE PROGRAMAS

### 5.1 MY TIME

Usando la barra de selección MY TIME, puede seleccionar un ciclo de lavado adecuado en función de la duración del programa, que va de 30 minutos a cuatro horas.

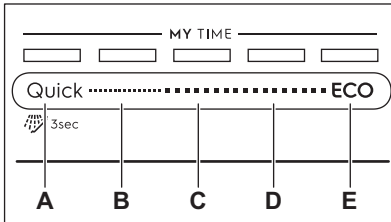

- A.
  - **Quick** es el programa más corto (**30min**), adecuado para lavar una carga con suciedad fresca y ligera.
  -  **Preaclarado (15min)** es un programa para enjuagar los restos de comida de los platos. Evita la formación de olores en el aparato. No utilice detergente con este programa.
- B. **1h** es un programa más adecuado para lavar una carga con suciedad fresca y ligera.
- C. **1h 30min** es un programa adecuado para lavar y secar los artículos con suciedad normal.
- D. **2h 40min** es un programa adecuado para lavar y secar los artículos muy sucios.
- E. **ECO** es el programa más largo (**4h**) que ofrece el uso más eficaz del agua y consumo de energía para vajillas y cubiertos con suciedad normal. Este es el programa estándar para institutos de pruebas.

### 5.2 EXTRAS

Puede ajustar la selección de programas a sus necesidades activando EXTRAS.

#### ExtraHygiene

 ExtraHygiene asegura un mejor resultado higiénico al mantener la temperatura entre 65 °C 70 °C y durante al menos 10 minutos en la última fase de aclarado.

#### ExtraPower

 ExtraPower mejora los resultados de lavado del programa seleccionado. Esta opción aumenta la temperatura y la duración del lavado.

#### GlassCare

 GlassCare proporciona un cuidado especial para una carga delicada. La opción evita cambios rápidos en la temperatura de lavado del programa seleccionado y la reduce a 45 °C. Esto protege a la cristalería en particular de los daños.

### 5.3 AUTO Sense

El AUTO Sense programa ajusta automáticamente el ciclo de lavado al tipo de carga.

El aparato detecta el tipo de suciedad y la cantidad de platos que hay en los cestos. Ajusta la temperatura y la cantidad del agua además de la duración del programa.

## 5.4 Resumen de los programas

Programa	Tipo de carga	Grado de suciedad	Fases del programa	EXTRAS
Quick	<ul style="list-style-type: none"> <li>Vajilla</li> <li>Cubiertos</li> </ul>	<ul style="list-style-type: none"> <li>Fresco</li> </ul>	<ul style="list-style-type: none"> <li>Lavado a 50 °C</li> <li>Aclarado intermedio</li> <li>Aclarado final a 45 °C</li> <li>AirDry</li> </ul>	<ul style="list-style-type: none"> <li>ExtraPower</li> <li>GlassCare</li> <li>ExtraHygiene</li> </ul>
 Preaclarado	<ul style="list-style-type: none"> <li>Todo tipo de cargas</li> </ul>	<ul style="list-style-type: none"> <li>Todos los grados de suciedad</li> </ul>	<ul style="list-style-type: none"> <li>Prelavado</li> </ul>	EXTRAS no se aplican a este programa.
1h	<ul style="list-style-type: none"> <li>Vajilla</li> <li>Cubiertos</li> </ul>	<ul style="list-style-type: none"> <li>Fresco</li> <li>Ligeramente seco</li> </ul>	<ul style="list-style-type: none"> <li>Lavado a 60 °C</li> <li>Aclarado intermedio</li> <li>Aclarado final a 50 °C</li> <li>AirDry</li> </ul>	<ul style="list-style-type: none"> <li>ExtraPower</li> <li>GlassCare</li> <li>ExtraHygiene</li> </ul>
1h 30min	<ul style="list-style-type: none"> <li>Vajilla</li> <li>Cubiertos</li> <li>Ollas</li> <li>Sartenes</li> </ul>	<ul style="list-style-type: none"> <li>Normal</li> <li>Ligeramente seco</li> </ul>	<ul style="list-style-type: none"> <li>Lavado a 60 °C</li> <li>Aclarado intermedio</li> <li>Aclarado final a 55 °C</li> <li>Secar</li> <li>AirDry</li> </ul>	<ul style="list-style-type: none"> <li>ExtraPower</li> <li>GlassCare</li> <li>ExtraHygiene</li> </ul>
2h 40min	<ul style="list-style-type: none"> <li>Vajilla</li> <li>Cubiertos</li> <li>Ollas</li> <li>Sartenes</li> </ul>	<ul style="list-style-type: none"> <li>De normal a intensa</li> <li>Seco</li> </ul>	<ul style="list-style-type: none"> <li>Prelavado</li> <li>Lavado a 60 °C</li> <li>Aclarado intermedio</li> <li>Aclarado final a 60 °C</li> <li>Secar</li> <li>AirDry</li> </ul>	<ul style="list-style-type: none"> <li>ExtraPower</li> <li>GlassCare</li> <li>ExtraHygiene</li> </ul>
ECO	<ul style="list-style-type: none"> <li>Vajilla</li> <li>Cubiertos</li> <li>Ollas</li> <li>Sartenes</li> </ul>	<ul style="list-style-type: none"> <li>Normal</li> <li>Ligeramente seco</li> </ul>	<ul style="list-style-type: none"> <li>Prelavado</li> <li>Lavado a 50 °C</li> <li>Aclarado intermedio</li> <li>Aclarado final a 55 °C</li> <li>Secar</li> <li>AirDry</li> </ul>	<ul style="list-style-type: none"> <li>ExtraPower</li> <li>GlassCare</li> <li>ExtraHygiene</li> </ul>

Programa	Tipo de carga	Grado de suciedad	Fases del programa	EXTRAS
AUTO Sense	<ul style="list-style-type: none"> <li>Vajilla</li> <li>Cubiertos</li> <li>Ollas</li> <li>Sartenes</li> </ul>	El programa se ajusta a todos los niveles de suciedad.	<ul style="list-style-type: none"> <li>Prelavado</li> <li>Lavado a 50 - 60 °C</li> <li>Aclarado intermedio</li> <li>Aclarado final a 60 °C</li> <li>Secar</li> <li>AirDry</li> </ul>	EXTRAS no se aplican a este programa.
Machine Care	<ul style="list-style-type: none"> <li>Sin carga</li> </ul>	El programa limpia el interior del aparato.	<ul style="list-style-type: none"> <li>Lavado a 70 °C</li> <li>Aclarado intermedio</li> <li>Aclarado final</li> <li>AirDry</li> </ul>	EXTRAS no se aplican a este programa.

### Valores de consumo

Programa 1)	Agua (l)	Energía (kWh)	Duración (min)
Quick	9.5 - 11.6	0.52 - 0.64	30
Preaclarado	4.3 - 5.3	0.01 - 0.04	15
1h	10.5 - 12.9	0.92 - 1.06	60
1h 30min	11.6 - 14.2	1.00 - 1.15	90
2h 40min	11 - 13.5	1.12 - 1.26	160
ECO	11	0.846	240
AUTO Sense	10.4 - 13.3	0.76 - 1.22	120 - 170
Machine Care	9.7 - 11.8	0.60 - 0.73	60

1) La presión y temperatura del agua, las variaciones del suministro de energía, las opciones y la cantidad de platos pueden alterar los valores.

### Información para los institutos de pruebas

Para recibir toda la información necesaria para efectuar pruebas de rendimiento (p.ej., según EN60436), envíe un correo electrónico a:

**info.test@dishwasher-production.com**

En su solicitud, incluya el código de número de producto (PNC) que se encuentra en la placa de características.

Para cualquier otra pregunta relacionada con su lavavajillas, consulte el manual de servicio suministrado con el aparato.

## 6. AJUSTES BÁSICOS

Puede configurar el dispositivo cambiando la configuración básica de acuerdo con sus necesidades.

Ajustes	Valores	Descripción
Dureza del agua	Del nivel 1 al nivel 10 (valor predeterminado: 5)	Ajustar el nivel del descalcificador de agua según la dureza del agua de su zona. <sup>1)</sup>
Nivel de abrillantador	Del nivel 0 al nivel 6 (valor predeterminado: 4)	Ajustar el nivel de abrillantador según la dosificación necesaria. <sup>1)</sup>
Sonido de final	Activado Desact. (valor predeterminado)	Activar o desactivar la señal acústica de fin de programa. <sup>1)</sup>
Apertura puerta auto.	Activado (valor predeterminado) Desact.	Activar o desactivar AirDry. <sup>1)</sup>
Tonos de las teclas	Activado (valor predeterminado) Desact.	Activar o desactivar el sonido de los botones cuando se pulsan.
Último prog. selec.	Activado Desact. (valor predeterminado)	Activar o desactivar la selección automática del programa y las opciones utilizadas más recientemente. <sup>1)</sup>
Proyectado en suelo	Activado (valor predeterminado) Desact.	Activar o desactivar TimeBeam. <sup>1)</sup>
Brillo	Del nivel 0 al nivel 9	Ajusta el brillo de la pantalla.
Idioma	Lista de idiomas (predefinido: Inglés)	Ajusta el idioma preferente.
Restablecer ajustes	SÍ NO	Resetea el aparato a los valores definidos en fábrica.
PNC	Número	Compruebe el número PNC de su aparato. <sup>1)</sup>

<sup>1)</sup> Para más detalles, consulte la información proporcionada en este capítulo.

### 6.1 Descalcificador de agua

El descalcificador elimina minerales del suministro de agua que podrían afectar negativamente al resultado de lavado y al funcionamiento del aparato.

Cuanto mayor sea el contenido de dichos minerales, más dura será el agua. La dureza del agua se mide en escalas equivalentes.

El descalcificador de agua debe ajustarse en función de la dureza que presente el agua de su zona. La empresa local de suministro de agua puede indicarle el grado de dureza de la misma. Es muy importante ajustar el nivel de descalcificador para obtener un buen resultado de lavado.



El ablandamiento del agua dura aumenta el consumo de agua y energía, así como la duración del programa. Cuanto mayor sea el nivel de descalcificador de agua, mayor será el consumo y mayor la duración.

**Dureza agua**

Grados alemanes (°dH)	Grados franceses (°fH)	mmol / l	Grados Clarke	Nivel del descalcificador del agua
47 - 50	84 - 90	8.4 - 9.0	58 - 63	10
43 - 46	76 - 83	7.6 - 8.3	53 - 57	9
37 - 42	65 - 75	6.5 - 7.5	46 - 52	8
29 - 36	51 - 64	5.1 - 6.4	36 - 45	7
23 - 28	40 - 50	4.0 - 5.0	28 - 35	6
19 - 22	33 - 39	3.3 - 3.9	23 - 27	5 1)
15 - 18	26 - 32	2.6 - 3.2	18 - 22	4
11 - 14	19 - 25	1.9 - 2.5	13 - 17	3
4 - 10	7 - 18	0.7 - 1.8	5 - 12	2
<4	<7	<0.7	< 5	1 2)

1) Ajuste de fábrica.

2) No utilice sal en este nivel.

**Independientemente del tipo de detergente que utilice, ajuste el nivel de dureza de agua adecuado para mantener activo el indicador de rellenado de sal.**



Las tabletas múltiples que contienen sal no son suficientemente efectivas para ablandar el agua dura.

**6.2 Nivel de abrillantador**

El abrillantador permite que la vajilla se seque sin rayas ni franjas. Se libera automáticamente durante la fase de aclarado con agua caliente. Es posible definir la cantidad de abrillantador utilizada.

Cuando el dosificador de abrillantador está vacío, la pantalla muestra el indicador  y **Nivel de abrillantador bajo**. Si el resultado de secado es satisfactorio usando solo tabletas múltiples, puede desactivar el dosificador y el aviso de rellenado. Sin embargo, para obtener el mejor secado, utilice siempre abrillantador y mantenga activo el aviso de abrillantador.

Para desactivar el dosificador de abrillantador y la notificación, fije el nivel de abrillantador en 0.

**6.3 Sonido de fin**

Puede activar una señal acústica que suena al finalizar el programa.



Las señales acústicas suenan también cuando se produce un fallo del aparato. No es posible desactivar estas señales.

## 6.4 AirDry

AirDry mejora el resultado de secado. La puerta del aparato se abre automáticamente durante la fase de secado y permanece entreabierta.

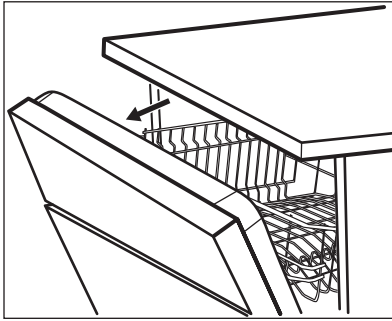

AirDry se activa automáticamente con todos los programas excepto Preaclarado.



### PRECAUCIÓN!

No intente cerrar la puerta del aparato durante 2 minutos después de la apertura automática. El aparato podría dañarse.



### PRECAUCIÓN!

Si los niños tienen acceso al aparato, se aconseja desactivar AirDry. La apertura automática de la puerta puede suponer un peligro.

## 6.5 Última selección de programa

Puede activar la selección automática del programa y las opciones utilizadas más recientemente.

El último programa que se completó antes de la desactivación del aparato se guarda. A continuación, se selecciona

automáticamente después de activar el aparato.

Cuando la última selección de programa está desactivada, el programa por defecto es ECO.

## 6.6 TimeBeam

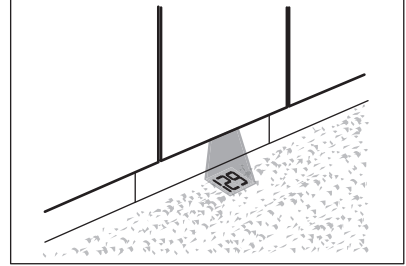

TimeBeam muestra la información siguiente en el suelo bajo la puerta del aparato.

- La duración del programa cuando este se inicia.
- **0:00** y **CLEAN** cuando el programa ha finalizado.
- **DELAY** y la duración de cuenta atrás cuando empieza el inicio diferido.
- Un código de alarma en caso de fallo de funcionamiento.



Cuando AirDry abre la puerta, TimeBeam se apaga. Para comprobar el tiempo restante del programa en curso, mire la pantalla del panel de control.

## 6.7 PNC

Si se pone en contacto con un centro de servicio autorizado, debe proporcionar el código del número de producto (PNC) de su aparato.

El número está en la placa de características, en la puerta del aparato. También puede consultar el número en la pantalla. Seleccione **PNC** en la lista de ajustes para comprobar el número.

## 6.8 Modalidad de ajuste

### Cómo navegar en el modo de ajuste

Puede navegar en el modo de configuración utilizando la barra de selección MY TIME.

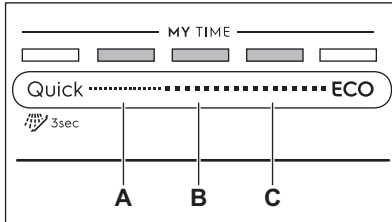

- A. Botón **Anterior**
- B. Botón **OK**
- C. Botón **Siguiente**

Utilice **Anterior** y **Siguiente** para cambiar entre los ajustes básicos y para modificar su valor.

Utilice **OK** para introducir el ajuste seleccionado y confirmar el cambio de valor.

### Cómo acceder al modo de ajuste

Puede entrar en el modo de ajuste antes de iniciar un programa. No puede entrar en el modo de ajuste mientras se realiza un programa.

Para acceder al modo de ajuste, pulse y mantenga pulsado **Quick** y **ECO** unos 3 segundos.

- Las luces correspondientes a **Anterior**, **OK** y **Siguiente** están encendidas.
- La pantalla muestra el primer ajuste disponible y su valor actual.

### Cómo cambiar un ajuste

Asegúrese de que el aparato se encuentra en modo de ajuste.

1. Utilice **Anterior** o **Siguiente** para seleccionar el ajuste deseado. La pantalla muestra el nombre del ajuste y su valor actual.
2. Pulse **OK** para introducir el ajuste. La pantalla muestra las opciones disponibles.
3. Pulse **Anterior** o **Siguiente** para cambiar el valor.
4. Pulse **OK** para confirmar el ajuste.
  - El nuevo ajuste se guarda.
  - El aparato vuelve a la lista de ajustes básica.
5. Mantenga pulsados simultáneamente **Quick** y **ECO** durante al menos 3 segundos para salir del modo.

El aparato vuelve a la selección de programa.

Los ajustes guardados son válidos hasta que los vuelva a cambiar.

## 7. ANTES DEL PRIMER USO

1. **Asegúrese de que el nivel actual del descalcificador coincide con la dureza de su suministro de agua. De lo contrario, ajuste el nivel del descalcificador de agua.**
2. Llene el depósito de sal.
3. Llene el dosificador de abrillantador.
4. Abra la llave de paso.
5. Inicie el programa **Quick** para eliminar los residuos del proceso de fabricación. No utilice detergente ni cargue platos en los cestos.

Después de iniciar el programa, el aparato recarga la resina del

descalcificador durante hasta 5 minutos. La fase de lavado empieza solo después de que termine este proceso. El proceso se repite periódicamente.

### 7.1 El depósito de sal



#### **PRECAUCIÓN!**

Utilice solo sal gruesa diseñada para lavavajillas. La sal fina aumenta el riesgo de corrosión.

La sal se utiliza para recargar la resina del descalcificador y asegurar un buen resultado de lavado en el uso diario.

## Llenado del depósito de sal

1. Gire la tapa del depósito de sal hacia la izquierda y retírela.
2. Vierta 1 litro de agua en el depósito de sal (solo la primera vez).
3. Llene el depósito de sal con sal para lavavajillas (hasta que esté lleno).

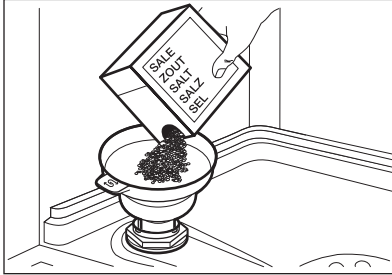

4. Agite cuidadosamente el embudo por el asa para hacer que entren los últimos granos.
5. Elimine los restos de sal que puedan haber quedado en la entrada del depósito.

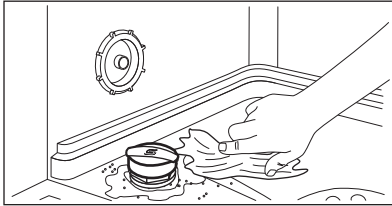

6. Gire la tapa del depósito de sal hacia la derecha para cerrar el depósito de sal.



### PRECAUCIÓN!

El agua y la sal pueden salirse del depósito de sal cuando lo llena. Después de llenar el depósito de sal, inicie inmediatamente el programa más corto para evitar la corrosión. No introduzca platos en los cestos.

## 7.2 Cómo llenar el dosificador de abrillantador

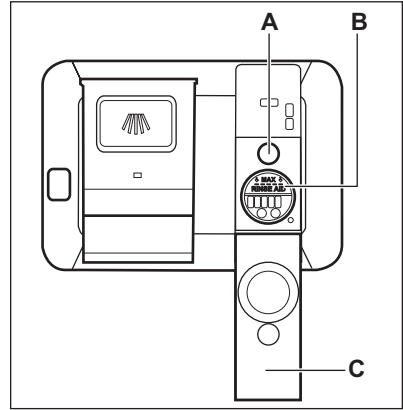

### PRECAUCIÓN!

Utilice exclusivamente abrillantador diseñado específicamente para lavavajillas.

1. Abra la tapa (C).
2. Llene el dosificador (B) hasta que el abrillantador llegue a la marca "MAX".
3. Limpie las salpicaduras de abrillantador con un paño absorbente para evitar que se forme demasiada espuma.
4. Cierre la tapa. Asegúrese de que la tapa encaja en su sitio.



Llene el depósito del abrillantador cuando el indicador (A) sea transparente.

## 8. USO DIARIO

1. Abra la llave de paso.
2. Pulse y mantenga pulsado  hasta que se active el aparato.
3. Llene el depósito de sal si está vacío.
4. Llene el dosificador de abrillantador si está vacío.
5. Cargue los cestos.

6. Añada el detergente.
7. Seleccione e inicie un programa.
8. Cierre la llave del agua cuando termine el programa.

### 8.1 Uso del detergente

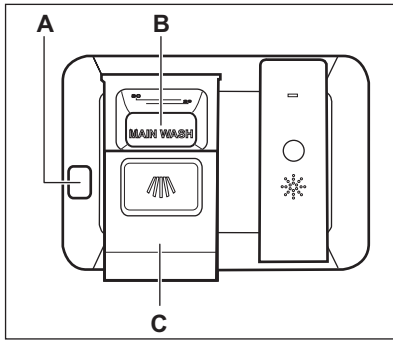

#### PRECAUCIÓN!

Utilice exclusivamente detergente diseñado específicamente para lavavajillas.

1. Pulse el botón de apertura (A) para abrir la tapa (C).
2. Coloque el detergente en polvo o pastilla en el compartimento (B).
3. Si el programa tiene una fase de prelavado, inserte una pequeña cantidad de detergente en la parte interior de la puerta del aparato.
4. Cierre la tapa. Asegúrese de que la tapa encaja en su sitio.

### 8.2 Selección de un programa usando la barra de selección MY TIME

1. Deslice los dedos por la barra de selección MY TIME para elegir un programa adecuado.
  - La luz correspondiente al programa seleccionado está encendida.
  - El ECOMETER indica el nivel de consumo de agua y energía.
  - En la pantalla se muestra la duración del programa.
2. Active los EXTRAS aplicables que desee.
3. Cierre la puerta del aparato para iniciar el programa.

### 8.3 Cómo seleccionar e iniciar el programa Preaclarado

1. Para seleccionar  Preaclarado, pulse y mantenga pulsado Quick 3 segundos.
  - La luz correspondiente al botón está encendida.
  - El ECOMETER se apaga.
  - En la pantalla se muestra el nombre y la duración del programa.
2. Cierre la puerta del aparato para iniciar el programa.

### 8.4 Cómo activar EXTRAS

1. Seleccione un programa usando la barra de selección MY TIME.
2. Pulse el botón correspondiente a la opción que desea activar.
  - La luz correspondiente al botón está encendida.
  - La pantalla muestra la duración del programa actualizada.
  - El ECOMETER indica el nivel de consumo de agua y energía actualizado.



De forma predeterminada, cada vez que inicie un programa debe activar las opciones.

Si la última selección de programa está activada, las opciones guardadas se activan automáticamente junto con el programa.



No es posible activar ni desactivar opciones con el programa en marcha.



No todas las opciones son compatibles entre sí.



La activación de opciones suele afectar al consumo de agua y energía y a la duración del programa.

## 8.5 Cómo iniciar el programa AUTO Sense

1. Pulse <sup>AUTO</sup><sub>Sense</sub>.
  - La luz correspondiente al botón está encendida.
  - En la pantalla se muestra la máxima duración posible del programa.

 MY TIME y EXTRAS no se aplican a este programa.

2. Cierre la puerta del aparato para iniciar el programa.  
El aparato detecta el tipo de carga y ajusta un ciclo de lavado adecuado. Durante el ciclo, los sensores funcionan varias veces y la duración del programa inicial puede disminuir.

## 8.6 Cómo retrasar el inicio de un programa

1. Seleccione un programa.
2. Pulse repetidamente  hasta que la pantalla muestre el tiempo de retardo que desee (entre 1 y 24 horas).

La luz correspondiente al botón está encendida.

3. Cierre la puerta del aparato para iniciar la cuenta atrás.

Durante la cuenta atrás, no es posible cambiar el retardo ni la selección de programa.

El programa se pone en marcha cuando termina la cuenta atrás.

## 8.7 Apertura de la puerta mientras está funcionando el aparato

Al abrir la puerta mientras se ejecuta un programa, se detiene el ciclo de lavado. En la pantalla aparece la duración restante del programa. La barra de programas en la parte inferior de la pantalla indica el progreso actual del ciclo de lavado. La longitud de la barra disminuye con la duración del programa.

Si abre la puerta mientras está en marcha la cuenta atrás del inicio diferido,

esta se pausa. La pantalla muestra el estado de cuenta atrás actual.

Cuando cierre la puerta, el aparato continuará a partir del punto de interrupción.

 Abrir la puerta mientras el aparato está funcionando puede afectar al consumo de energía y a la duración del programa.

 Si la puerta se abre más de 30 segundos durante la fase de secado, el programa en funcionamiento se termina. Esto no sucede si la puerta se abre mediante la función AirDry.

## 8.8 Cancelación del inicio diferido mientras está en curso la cuenta atrás

Pulse y mantenga pulsado  durante 3 segundos.

El aparato vuelve a la selección de programa.

 Si cancela el inicio diferido, debe volver a seleccionar el programa.

## 8.9 Cómo cancelar un programa en marcha

Pulse y mantenga pulsado  durante 3 segundos.

El aparato vuelve a la selección de programa.

 Compruebe que hay detergente en el dosificador antes de iniciar un nuevo programa.

## 8.10 La función Auto Off

Esta función ahorra energía al apagar el aparato cuando no está en funcionamiento.

La función se pone en marcha automáticamente:

- Cuando el programa ha finalizado.
- Tras 5 minutos si el programa no se ha iniciado.

### 8.11 Fin del programa

Cuando haya finalizado el programa de lavado, la pantalla mostrará **Platos limpios**.

La función Auto Off apaga el aparato automáticamente.

Se apagan todos los botones salvo el de encendido / apagado.

## 9. CONSEJOS

### 9.1 General

Siga estos consejos para obtener un resultado de limpieza de secado óptimo en el uso diario y proteger el medio ambiente.

- Tire a la basura los restos de alimentos más gruesos de los platos.
- No enjuague los platos a mano. Cuando sea necesario, seleccione un programa con fase de prelavado.
- Aproveche siempre todo el espacio de los cestos.
- Asegúrese de que los objetos de los cestos no se tocan entre sí ni se cubren unos a otros. Solo entonces el agua puede llegar a todos los platos y lavarlos completamente.
- Puede utilizar detergente para lavavajillas, abrillantador y sal por separado o pastillas múltiples (p. ej. "Todo en 1"). Siga las instrucciones que aparecen en el paquete.
- Seleccione un programa según el tipo de carga y el grado de suciedad. ECO ofrece el aprovechamiento más eficiente del agua y la energía

### 9.2 Utilización de sal, abrillantador y detergente

- Utilice únicamente sal, abrillantador y detergente diseñados para lavavajillas. El aparato podría dañarse con otros productos.
- En las zonas con agua dura y muy dura, se recomienda usar solo detergente para lavavajillas (polvo, gel, pastillas que no contengan agentes adicionales), abrillantador y sal por separado para unos resultados de limpieza y secado óptimos.

- Las pastillas de detergente no se disuelven completamente con programas cortos. Para evitar restos de detergente en la vajilla, se recomienda usar pastillas de detergente con los programas largos.
- No utilice más cantidad de detergente de la recomendada. Consulte las instrucciones del envase del detergente.

### 9.3 Qué hacer si desea dejar de usar pastillas de detergente

Antes de volver a utilizar por separado detergente, sal y abrillantador, realice estos pasos:

1. Ajuste el nivel más alto del descalcificador.
2. Asegúrese de llenar el depósito de sal y el dosificador de abrillantador.
3. Inicie el programa Quick. No añada detergente ni cargue platos en los cestos.
4. Cuando termine el programa, ajuste el descalcificador según la dureza del agua de su zona.
5. Ajuste la cantidad de abrillantador.

### 9.4 Antes del inicio de un programa

Antes de iniciar el programa seleccionado, asegúrese de que:

- Los filtros están limpios y bien instalados.
- La tapa del depósito de sal está apretada.
- Los brazos aspersores no están obstruidos.
- Hay abrillantador y sal suficientes (a menos que utilice pastillas múltiples).

- La disposición de los objetos en los cestos es correcta.
- El programa es adecuado para el tipo de carga y el grado de suciedad.
- Se utiliza la cantidad correcta de detergente.

## 9.5 Carga de los cestos

- Utilice el electrodoméstico exclusivamente para lavar utensilios aptos para lavavajillas.
- No lave en el aparato utensilios de madera, cuerno, aluminio, peltre o cobre.
- No lave en el aparato objetos que puedan absorber agua (esponjas, paños de limpieza, etc.).
- Quite los restos de alimentos grandes de los platos.
- Ponga en remojo los utensilios de cocina con comida quemada antes de lavarlos en el aparato.
- Coloque los objetos huecos (por ejemplo, tazas, vasos, cazuelas) con las aberturas boca abajo.
- Asegúrese de que los vasos no chocan entre sí.

- Coloque los objetos ligeros en el cesto superior. Asegúrese de que los objetos no se mueven.
- Coloque los cubiertos y los objetos pequeños en la bandeja de cubiertos.
- Eleve el cesto superior para que quepan los elementos de gran tamaño en el cesto inferior.
- Antes de iniciar un programa, compruebe que los brazos aspersores giran sin obstrucción.

## 9.6 Descarga de los cestos

1. Deje enfriar la vajilla y cristalería antes de retirarla del aparato. Los artículos calientes son sensibles a los golpes.
2. Vacíe primero el cesto inferior y a continuación el superior.



Después de terminar el programa, todavía puede quedar agua en las superficies interiores del aparato.

# 10. MANTENIMIENTO Y LIMPIEZA



### ADVERTENCIA!

Antes de proceder con cualquier mantenimiento que no sea realizar el programa Machine Care, apague el aparato y desconecte el enchufe de la red.



Los filtros sucios y los brazos aspersores obstruidos afectan negativamente a la calidad del lavado. Revise estos elementos periódicamente y, si es necesario, límpielos.

## 10.1 Machine Care

Machine Care es un programa diseñado para limpiar el interior del aparato con resultados óptimos. Elimina la acumulación de cal y grasa.

Cuando el aparato detecta que es necesario limpiarlo, la pantalla muestra el mensaje recordatorio **Por favor, poner en marcha MachineCare** y el indicador . Inicie el programa Machine Care para limpiar el interior del aparato.

## Cómo iniciar el programa Machine Care



Antes de iniciar el programa Machine Care, limpie los filtros y brazos aspersores.

1. Utilice un descalcificador o producto de limpieza diseñado específicamente para lavavajillas. Siga las instrucciones que aparecen en el paquete. No introduzca platos en los cestos.
2. Mantenga pulsados simultáneamente y durante unos 3 segundos.

El indicador  parpadea. En la pantalla se muestra la duración del programa.

3. Cierre la puerta del aparato para iniciar el programa.

Cuando finaliza el programa, el mensaje recordatorio se apaga.

## 10.2 Limpieza del interior

- Limpie cuidadosamente el aparato, incluida la junta de goma de la puerta, con un paño húmedo.
- No utilice productos abrasivos, estropajos abrasivos o duros, utensilios afilados, productos químicos agresivos ni disolventes.
- Para mantener el funcionamiento óptimo del aparato, utilice un producto específico de limpieza para lavavajillas al menos cada dos meses. Siga atentamente las instrucciones del envase del producto.
- Para obtener unos resultados de limpieza óptimos, inicie el programa Machine Care.

## 10.3 Limpieza del exterior

- Limpie el aparato con un paño suave humedecido.
- Utilice solo detergentes neutros.
- No utilice productos abrasivos, estropajos duros ni disolventes.

## 10.4 Limpieza de los filtros

El sistema de filtro está hecho de 3 piezas.

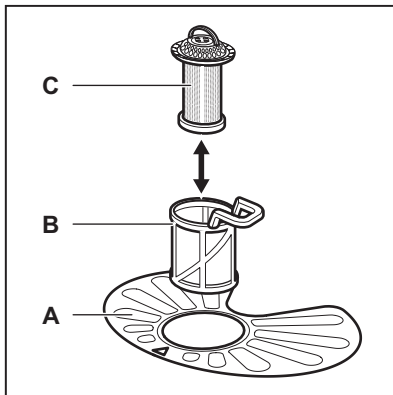

1. Gire el filtro (B) hacia la izquierda y extráigalo.

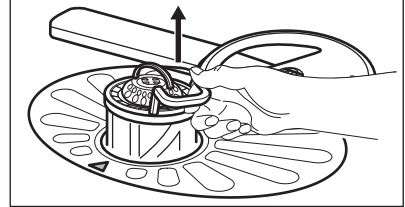
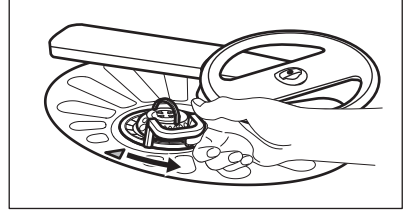

2. Extraiga el filtro (C) del filtro (B).

3. Extraiga el filtro plano (A).

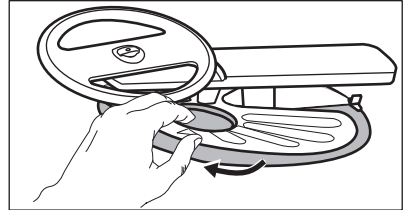

4. Lave los filtros.

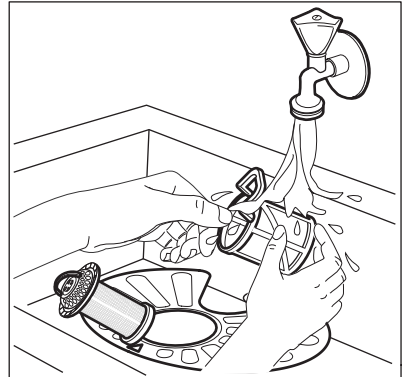

5. Asegúrese de que no haya restos de comida ni suciedad alrededor del borde del sumidero.

6. Vuelva a colocar el filtro plano (A). Asegúrese de que esté bien colocado bajo las 2 guías.

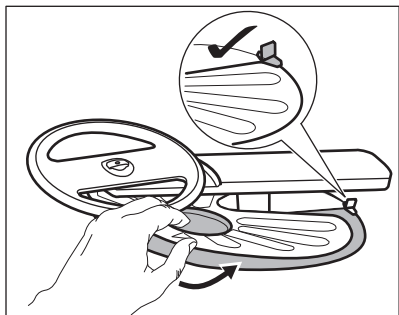

7. Vuelva a montar los filtros (B) y (C).
8. Vuelva a colocar el filtro (B) en el filtro plano (A). Gírelo hacia la derecha hasta que encaje.

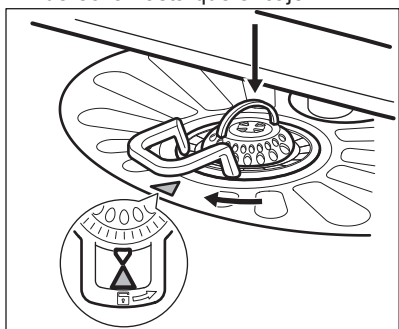

**PRECAUCIÓN!**

Una posición incorrecta de los filtros puede dañar el aparato y provocar resultados de lavado no satisfactorios.

**10.5 Limpieza del brazo aspersor inferior**

Recomendamos limpiar periódicamente el brazo aspersor inferior para que la suciedad no obstruya los orificios.

Si los orificios están taponados, la calidad del lavado puede deteriorarse.

1. Para quitar el brazo aspersor inferior, tire de él hacia arriba.

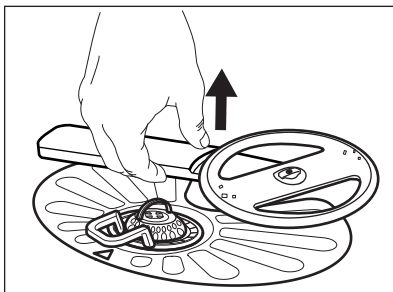

2. Lávelo con agua corriente. Retire las partículas de suciedad de los orificios mediante un objeto afilado, como un palillo.

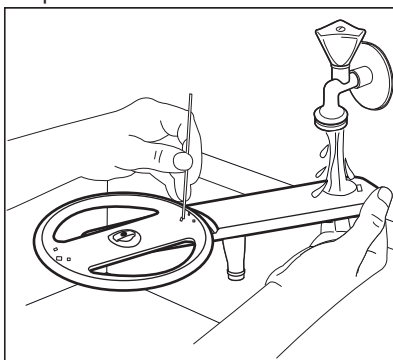

3. Para instalar el brazo aspersor inferior, presiónelo hacia abajo.

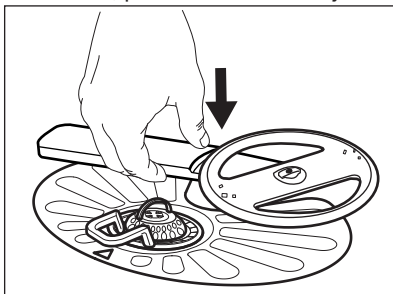

**10.6 Limpieza del brazo aspersor superior**

Recomendamos limpiar periódicamente el brazo aspersor superior para que la suciedad no obstruya los orificios.

Si los orificios están taponados, la calidad del lavado puede deteriorarse.

1. Retire el cesto superior.

2. Para desmontar el brazo aspersor del cesto, presiónelo hacia arriba a la vez que lo gira hacia la derecha.

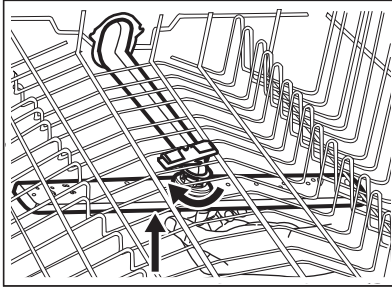

3. Lávelo con agua corriente. Retire las partículas de suciedad de los orificios mediante un objeto afilado, como un palillo.

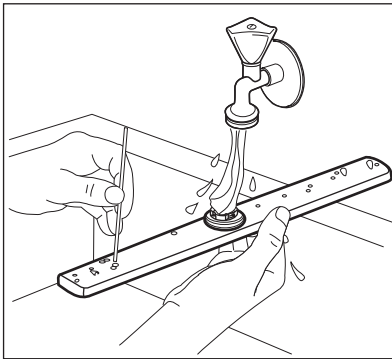

4. Para reinstalar el brazo aspersor, presiónelo hacia arriba a la vez que lo gira hacia la izquierda hasta que encaja en su posición.

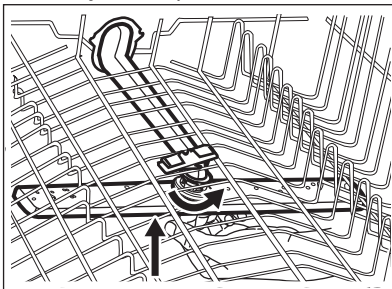

## 10.7 Limpieza del brazo aspersor de techo

Recomendamos limpiar periódicamente el brazo aspersor de techo para que la suciedad no obstruya los orificios. Si los orificios están taponados, la calidad del lavado puede deteriorarse.

El brazo aspersor de techo está en el techo del aparato. El brazo aspersor (C) está instalado en el tubo de descarga (A) con el elemento de montaje (B).

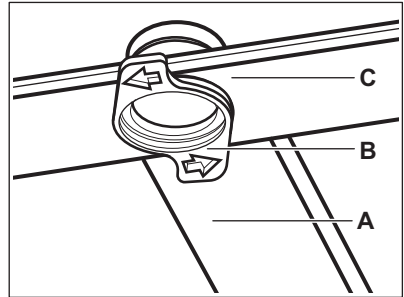

1. Suelte los topes de los carriles deslizantes del cajón de cubiertos y extraiga el cajón.

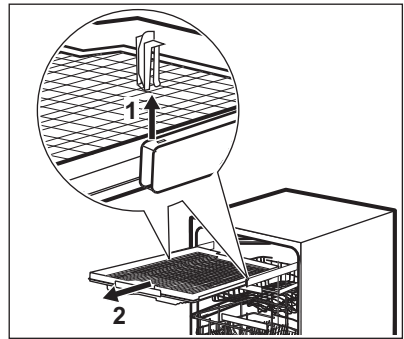

2. Mueva el cesto superior al nivel más bajo para alcanzar el brazo aspersor con más facilidad.
3. Para separar el brazo aspersor (C) del tubo de descarga (A), gire el elemento de montaje (B) en sentido contrario a las manecillas del reloj y jale el brazo aspersor hacia abajo.
4. Lávelo con agua corriente. Retire las partículas de suciedad de los orificios mediante un objeto afilado, como un palillo. Pase el agua a través de los

orificios para quitar las partículas de suciedad del interior.

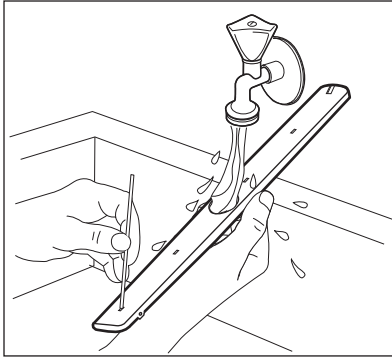

5. Para instalar el brazo aspersor (C) de nuevo, inserte el elemento de montaje (B) en el brazo aspersor y fíjelo en el tubo de descarga (A), girándolo en sentido de las manecillas del reloj. Asegúrese de que el elemento de montaje encaje en su sitio.
6. Instale el cajón de cubiertos en los carriles deslizantes e inserte los topes.

## 11. SOLUCIÓN DE PROBLEMAS



### ADVERTENCIA!

Una reparación inadecuada del aparato puede suponer un riesgo para la seguridad del usuario. Todas las reparaciones debe llevarlas a cabo personal cualificado.



**necesidad de ponerse en contacto con el Centro de servicio técnico.**

Si tiene alguna duda, consulte la tabla siguiente.

Algunos fallos de funcionamiento se indican en la pantalla con un código de alarma.

**La mayoría de los problemas que pueden surgir se resuelven sin**

Problema y código de alarma	Causa y soluciones posibles
No se puede encender el aparato.	<ul style="list-style-type: none"> <li>• Asegúrese de que el enchufe esté conectado a la toma de corriente.</li> <li>• Asegúrese de que no hay ningún fusible dañado en la caja de fusibles.</li> </ul>
El programa no se pone en marcha.	<ul style="list-style-type: none"> <li>• Asegúrese de que la puerta del aparato esté cerrada.</li> <li>• Si se ha ajustado el inicio diferido, cancele el ajuste o espere hasta el final de la cuenta atrás.</li> <li>• El aparato recarga la resina dentro del descalcificador de agua. La duración total del proceso es de aproximadamente 5 minutos.</li> </ul>

Problema y código de alarma	Causa y soluciones posibles
<p>El aparato no carga agua. La pantalla muestra , <b>Error i10</b> o <b>Error i11</b> y <b>No entra agua</b></p>	<ul style="list-style-type: none"> <li>• Compruebe que el grifo esté abierto.</li> <li>• Asegúrese de que la presión del agua no sea demasiado baja. Solicite información a la compañía local de suministro de agua.</li> <li>• Compruebe que el grifo no esté obstruido.</li> <li>• Asegúrese de que el filtro de la manguera de entrada no está obstruido.</li> <li>• Asegúrese de que la manguera de entrada no esté doblada ni retorcida.</li> </ul>
<p>El aparato no desagua. La pantalla muestra , <b>Error i20</b> y <b>El aparato no desagua</b></p>	<ul style="list-style-type: none"> <li>• Compruebe que el desagüe no esté obstruido.</li> <li>• Asegúrese de que el filtro de la manguera de salida no está obstruido.</li> <li>• Compruebe que el filtro de desagüe no está obstruido.</li> <li>• Asegúrese de que el tubo de desagüe no esté doblado ni retorcido.</li> </ul>
<p>El dispositivo contra inundación se ha puesto en marcha. La pantalla muestra , <b>Error i30</b> y <b>Se ha detectado riesgo de inundación</b></p>	<ul style="list-style-type: none"> <li>• Cierre el grifo y póngase en contacto con el Centro de servicio técnico.</li> </ul>
<p>El aparato se detiene y se pone en marcha más veces durante el funcionamiento.</p>	<ul style="list-style-type: none"> <li>• Esto es correcto. Proporciona resultados de limpieza óptimos y ahorra energía.</li> </ul>
<p>El programa dura demasiado.</p>	<ul style="list-style-type: none"> <li>• Si se ha ajustado la opción de inicio diferido, cancele dicho ajuste o espere hasta el final de la cuenta atrás.</li> <li>• Activar opciones a menudo aumenta la duración del programa.</li> </ul>
<p>En la pantalla aumenta el tiempo restante y llega casi hasta el fin de la duración del programa.</p>	<ul style="list-style-type: none"> <li>• No se trata de un defecto. El aparato funciona correctamente.</li> </ul>
<p>Pequeña fuga en la puerta del aparato.</p>	<ul style="list-style-type: none"> <li>• El aparato no está nivelado. Afloje o apriete las patas ajustables (en su caso).</li> <li>• La puerta del aparato no está centrada en la cuba. Ajuste la pata trasera (en su caso).</li> </ul>
<p>Cuesta cerrar la puerta del aparato.</p>	<ul style="list-style-type: none"> <li>• El aparato no está nivelado. Afloje o apriete las patas ajustables (en su caso).</li> <li>• Hay partes de la vajilla que sobresalen de los cestos.</li> </ul>

Problema y código de alarma	Causa y soluciones posibles
Sonidos de traqueteo o golpeteo dentro del aparato.	<ul style="list-style-type: none"> <li>• La vajilla no está colocada correctamente en los cestos. Consulte el folleto sobre carga del cesto.</li> <li>• Asegúrese de que los brazos aspersores pueden rotar libremente.</li> </ul>
El aparato dispara el disyuntor.	<ul style="list-style-type: none"> <li>• No hay amperaje suficiente para todos los aparatos que están en funcionamiento. Compruebe el amperaje de la caja de enchufe y la capacidad del medidor o apague alguno de los aparatos que esté usando.</li> <li>• Fallo eléctrico interno del aparato. Póngase en contacto con un servicio técnico autorizado.</li> </ul>

Una vez comprobado el aparato, desactive y actívelo. Si el problema se vuelve a producir, póngase en contacto con un Centro de servicio técnico.

Para los códigos de alarma no descritos en la tabla, póngase en contacto con un Centro de servicio técnico.



Antes de ponerse en contacto con un servicio técnico autorizado, anote el PNC. Consulte "**Ajustes básicos**".

## 11.1 Los resultados del lavado y el secado no son satisfactorios

Problema	Causa y soluciones posibles
Mal resultado de lavado.	<ul style="list-style-type: none"> <li>• Consulte "<b>Uso diario</b>", "<b>Consejos</b>" y el folleto sobre cómo cargar el cesto.</li> <li>• Utilice un programa de lavado más intenso.</li> <li>• Active la opción ExtraPower para mejorar el resultado de lavado del programa seleccionado.</li> <li>• Limpie las boquillas del brazo aspersor y el filtro. Consulte "<b>Mantenimiento y limpieza</b>".</li> </ul>
Malos resultados de secado.	<ul style="list-style-type: none"> <li>• Se ha dejado la vajilla demasiado tiempo dentro del aparato cerrado. Active AirDry para ajustar la apertura automática de la puerta y mejorar el rendimiento de secado.</li> <li>• No hay abrillantador o la dosificación del abrillantador es insuficiente. Llene el dosificador de abrillantador o ajuste el nivel de abrillantador a un nivel superior.</li> <li>• La calidad del abrillantador podría ser la causa.</li> <li>• Recomendamos que siempre utilice abrillantador, incluso en combinación con tabletas múltiples.</li> <li>• Los objetos de plástico deben secarse con un paño.</li> <li>• El programa no tiene la fase de secado. Consulte "<b>Resumen de los programas</b>".</li> </ul>

Problema	Causa y soluciones posibles
Hay rayas o películas azuladas en vasos y platos.	<ul style="list-style-type: none"> <li>• La dosificación del abrillantador es demasiado alta. Ajuste más bajo el nivel de abrillantador.</li> <li>• La cantidad de detergente es demasiada.</li> </ul>
Hay manchas y gotas de agua en vajilla y cristalería.	<ul style="list-style-type: none"> <li>• La dosificación del abrillantador es insuficiente. Ajuste más alto el nivel de abrillantador.</li> <li>• La calidad del abrillantador podría ser la causa.</li> </ul>
El interior del aparato está mojado.	<ul style="list-style-type: none"> <li>• No se trata de un defecto del aparato. Se condensa aire húmedo en las paredes del aparato.</li> </ul>
Espuma inusual durante el lavado.	<ul style="list-style-type: none"> <li>• Utilice exclusivamente detergente diseñado específicamente para lavavajillas.</li> <li>• Hay una fuga en el dosificador de abrillantador. Póngase en contacto con un servicio técnico autorizado.</li> </ul>
Rastros de óxido en los cubiertos.	<ul style="list-style-type: none"> <li>• Hay demasiada sal en el agua de lavado. Consulte <b>"El descalcificador de agua"</b>.</li> <li>• Se han mezclado cubiertos de plata y acero inoxidable. No ponga juntos los cubiertos de plata y acero inoxidable.</li> </ul>
Quedan restos de detergente en el dosificador al final del programa.	<ul style="list-style-type: none"> <li>• La pastilla de detergente se ha quedado pegada en el dosificador y no se ha disuelto totalmente en el agua.</li> <li>• El agua no puede disolver el detergente que hay en el dosificador. Compruebe que los brazos aspersores no estén bloqueados o atascados.</li> <li>• Asegúrese de que los objetos de los cestos no impiden que se abra la tapa del dosificador de detergente.</li> </ul>
Olores en el interior del aparato.	<ul style="list-style-type: none"> <li>• Consulte <b>"Limpieza interna"</b>.</li> <li>• Inicie el programa Machine Care con un descalcificador o producto de limpieza diseñado para lavavajillas.</li> </ul>
Depósitos calcáreos en la vajilla, la cuba y el interior de la puerta.	<ul style="list-style-type: none"> <li>• El nivel de sal es bajo, consulte el indicador de rellenado.</li> <li>• La tapa del depósito de sal está suelta.</li> <li>• El agua del grifo es dura. Consulte <b>"El descalcificador de agua"</b>.</li> <li>• Utilice agua y ajuste la regeneración del descalcificador de agua aunque use tabletas multifunción. Consulte <b>"El descalcificador de agua"</b>.</li> <li>• Inicie el programa Machine Care con un descalcificador diseñado para lavavajillas.</li> <li>• Si sigue habiendo depósitos de cal, utilice limpiadores para aparatos domésticos, que son especialmente apropiados para este fin.</li> <li>• Pruebe con otro detergente.</li> <li>• Contacte con el fabricante del detergente.</li> </ul>

Problema	Causa y soluciones posibles
Vajilla mate, descolorida o agrietada.	<ul style="list-style-type: none"> <li>• Asegúrese de lavar en el aparato únicamente objetos aptos para lavavajillas.</li> <li>• Cargue y descargue con cuidado el cesto. Consulte el folleto sobre carga del cesto.</li> <li>• Coloque los objetos delicados en el cesto superior.</li> <li>• Active la opción GlassCare para asegurar un cuidado especial de la cristalería y objetos delicados.</li> </ul>



Consulte otras posibles causas en **"Antes del primer uso"**, **"Uso diario"** o **"Consejos"**.

## 12. FICHA DE INFORMACIÓN DEL PRODUCTO

Marca registrada	Electrolux
Modelo	KEGA9300L 911438369
Capacidad asignada (número de cubiertos tipo)	15
Clase de eficiencia energética	A+++
Consumo de energía en kWh al año, basado en 280 ciclos de lavado normal, utilizando agua fría y el consumo de los modos de bajo consumo. El consumo de energía real depende de las condiciones de utilización del aparato.	241
Consumo de energía del ciclo de lavado normal (kWh)	0.846
Consumo de electricidad en el modo apagado (W)	0.50
Consumo de electricidad en el modo sin apagar (W)	5.0
Consumo de agua en litros al año, basado en 280 ciclos de lavado normal. El consumo de agua real depende de las condiciones de utilización del aparato.	3080
Clase de eficiencia de secado en una escala de G (menos eficiente) a A (más eficiente)	A
El «programa normal» es el ciclo de lavado normal a que se refiere la información de la etiqueta y de la ficha. Dicho programa es apto para lavar una vajilla de suciedad normal y que es el programa más eficiente en términos de consumo combinado de energía y agua. Se indica como programa «Eco».	ECO
Duración del programa relativo al ciclo de lavado normal (min)	240

Duración del modo sin apagar (min)	1
Nivel de potencia acústica (db(A) re 1pW)	39
Aparato encastrado S/N	Sí

### 13. INFORMACIÓN TÉCNICA ADICIONAL

Medidas	Ancho / alto / fondo (mm)	596 / 818 - 898 / 550
Conexión eléctrica <sup>1)</sup>	Voltaje (V)	200 - 240
	Frecuencia (Hz)	50 - 60
Presión del suministro de agua	bares (mínimo y máximo)	0.5 - 8
	MPa (mínimo y máximo)	0.05 - 0.8
Suministro de agua	Agua fría o caliente <sup>2)</sup>	máx. 60 °C

<sup>1)</sup> Consulte los demás valores en la placa de características.

<sup>2)</sup> Si el agua caliente procede de una fuente de energía alternativa (por ejemplo, paneles solares), utilice la toma de agua caliente para reducir el consumo de energía.

### 14. ASPECTOS MEDIOAMBIENTALES

Recicle los materiales con el símbolo . Coloque el material de embalaje en los contenedores adecuados para su reciclaje. Ayude a proteger el medio ambiente y la salud pública, así como a reciclar residuos de aparatos eléctricos y

electrónicos. No deseche los aparatos marcados con el símbolo  junto con los residuos domésticos. Lleve el producto a su centro de reciclaje local o póngase en contacto con su oficina municipal.

[www.electrolux.com/shop](http://www.electrolux.com/shop)



117866260-A-242019

