

EVK8E00V  
EVK8E00X  
EVK8E00Z  
EVKBE00T  
KVKBE00X



PT Forno microondas

Manual de instruções

## Tire partido do seu produto



Para acesso rápido a manuais de utilizador, instruções, informação de suporte e muito mais, visite [electrolux.com/register](https://electrolux.com/register)



Electrolux

# ÍNDICE

1. INFORMAÇÕES DE SEGURANÇA.....	3
2. INSTRUÇÕES DE SEGURANÇA.....	6
3. DESCRIÇÃO DO PRODUTO.....	8
4. PAINEL DE COMANDOS.....	9
5. ANTES DA PRIMEIRA UTILIZAÇÃO.....	11
6. UTILIZAÇÃO DIÁRIA.....	11
7. FUNÇÕES DE RELÓGIO.....	14
8. PROGRAMAS AUTOMÁTICOS.....	15
9. UTILIZAR OS ACESSÓRIOS.....	16
10. FUNÇÕES ADICIONAIS.....	16
11. SUGESTÕES E DICAS.....	18
12. MANUTENÇÃO E LIMPEZA.....	24
13. RESOLUÇÃO DE PROBLEMAS.....	25
14. EFICIÊNCIA ENERGÉTICA.....	27

## ESTAMOS A PENSAR EM SI

Obrigado por ter adquirido um aparelho Electrolux. Escolheu um produto que traz com ele décadas de experiência profissional e inovação. Engenhoso e elegante, foi concebido a pensar em si. Assim, quando o utilizar, terá a tranquilidade de saber que obterá sempre óptimos resultados.

Bem-vindo(a) à Electrolux.

**Visite o nosso website para:**



Resolver problemas e obter conselhos de utilização, catálogos e informações sobre assistência:

**[www.electrolux.com/webselfservice](http://www.electrolux.com/webselfservice)**



Registar o seu produto para beneficiar de um serviço melhor:

**[www.registerelectrolux.com](http://www.registerelectrolux.com)**



Adquirir acessórios, consumíveis e peças de substituição originais para o seu aparelho:

**[www.electrolux.com/shop](http://www.electrolux.com/shop)**

## APOIO AO CLIENTE E ASSISTÊNCIA

Utilize sempre peças de substituição originais.

Quando contactar o nosso Centro de Assistência Técnica Autorizado, certifique-se de que tem os seguintes dados disponíveis: Modelo, PNC, Número de Série. A informação encontra-se na placa de características.

 Aviso / Cuidado - Informações de segurança

 Informações gerais e sugestões

 Informações ambientais

Sujeito a alterações sem aviso prévio.

# 1. ⚠️ INFORMAÇÕES DE SEGURANÇA

Leia atentamente as instruções fornecidas antes de instalar e utilizar o aparelho. O fabricante não é responsável por quaisquer ferimentos ou danos resultantes de instalação ou utilização incorretas. Guarde sempre as instruções em local seguro e acessível para consultar no futuro.

## 1.1 Segurança para crianças e pessoas vulneráveis

- Este aparelho pode ser utilizado por crianças de 8 ou mais anos de idade e por pessoas com capacidades físicas, sensoriais ou mentais reduzidas ou com pouca experiência e conhecimento se tiverem recebido supervisão ou instruções relativas à utilização do aparelho de forma segura e compreenderem os perigos envolvidos.
- As crianças com idade entre 3 e 8 anos e as pessoas portadoras de deficiência muito extensa e complexa devem ser mantidas afastadas ou constantemente vigiadas.
- As crianças com menos de 3 anos de idade devem ser mantidas afastadas ou constantemente vigiadas.
- Não permita que as crianças brinquem com o aparelho.
- Mantenha todos os materiais de embalagem fora do alcance das crianças e elimine-os de forma apropriada.
- Mantenha as crianças e os animais domésticos afastados do aparelho quando este estiver a funcionar ou a arrefecer. As partes acessíveis ficam quentes.
- Se o aparelho tiver um dispositivo de segurança para crianças, deve ser ativado.
- A limpeza e a manutenção básica do aparelho não devem ser efetuadas por crianças sem supervisão.

## 1.2 Segurança geral

- Apenas uma pessoa qualificada pode instalar este aparelho e substituir o cabo.
- AVISO: O aparelho e as partes acessíveis ficam quentes durante a utilização. Deve ter cuidado para evitar tocar nas resistências de aquecimento.
- Utilize sempre luvas de forno para retirar e colocar acessórios ou recipientes de ir ao forno.
- Antes efetuar qualquer ação de manutenção, desligue o aparelho da corrente elétrica.
- Certifique-se de que o aparelho está desligado antes de substituir a lâmpada, para evitar a possibilidade de choque elétrico.
- Não utilize uma máquina de limpar a vapor para limpar o aparelho.
- Não utilize agentes de limpeza abrasivos ou raspadores metálicos afiados para limpar a porta de vidro, porque podem riscar a superfície e causar a quebra do vidro.
- Se o cabo de alimentação elétrica estiver danificado, deve ser substituído pelo fabricante, por um Centro de Assistência Técnica Autorizado ou por uma pessoa igualmente qualificada, para evitar perigos.
- Não ligue o aparelho quando ele estiver vazio. Podem ocorrer arcos elétricos se colocar objetos metálicos na cavidade.
- Não é permitido utilizar recipientes metálicos de alimentos ou bebidas para cozinhar com micro-ondas. Esta restrição não se aplica se o fabricante especificar o tamanho e a forma dos recipientes metálicos que podem ser utilizados para cozinhar com micro-ondas.
- Em caso de danos na porta ou nas juntas da porta, não utilize o aparelho até que tenha sido reparado por uma pessoa qualificada.
- Apenas uma pessoa qualificada pode efetuar ações de manutenção e reparação que envolvam a remoção

da cobertura que protege contra a exposição à energia de micro-ondas.

- Não aqueça líquidos ou outros alimentos em recipientes fechados. Poderão explodir.
- Utilize apenas utensílios adequados para utilizar em fornos de micro-ondas.
- Quando aquecer alimentos em recipientes de plástico ou papel, vigie o aparelho porque existe o risco de ignição.
- O aparelho destina-se a aquecimento de alimentos e bebidas. A secagem de alimentos ou vestuário, bem como o aquecimento de botijas, chinelos, esponjas, tecidos húmidos e coisas semelhantes representam risco de ferimentos, ignição e incêndio.
- Se observar saída de fumo, desligue o aparelho ou retire a ficha da tomada e mantenha a porta fechada para abafar possíveis chamas.
- O aquecimento de bebidas através de micro-ondas pode provocar ebulições. Tenha cuidado quando manusear o recipiente.
- O conteúdo de biberões e de bociões de comida para bebé deve ser agitado e mexido e a sua temperatura deve ser verificada antes de ser consumido, para evitar queimaduras.
- Os ovos inteiros, crus ou cozidos, não devem ser aquecidos no aparelho porque podem explodir, mesmo após o fim do aquecimento através de micro-ondas.
- Deve limpar o aparelho e remover os resíduos de alimentos com regularidade.
- Se não mantiver o aparelho limpo, a superfície poderá deteriorar-se e isso pode afetar negativamente a vida útil do aparelho e resultar numa situação perigosa.

## 2. INSTRUÇÕES DE SEGURANÇA

### 2.1 Instalação



#### AVISO!

A instalação deste aparelho tem de ser efectuada por uma pessoa qualificada.

- Remova toda a embalagem.
- Não instale nem utilize o aparelho se ele estiver danificado.
- Siga as instruções de instalação fornecidas com o aparelho.
- Tenha sempre cuidado quando deslocar o aparelho porque é pesado. Utilize sempre luvas e calçado de proteção.
- Não puxe o aparelho pela pega.
- Respeite as distâncias mínimas relativamente a outros aparelhos e móveis de cozinha.
- Instale o aparelho num local seguro e adequado que cumpra os requisitos de instalação.
- O aparelho está equipado com um sistema de arrefecimento elétrico. É necessário que tenha alimentação elétrica.

### 2.2 Ligação eléctrica



#### AVISO!

Risco de incêndio e choque elétrico.

- Todas as ligações eléctricas devem ser efectuadas por um electricista qualificado.
- O aparelho tem de ficar ligado à terra.
- Certifique-se de que os parâmetros indicados na placa de características são compatíveis com as características da alimentação eléctrica.
- Utilize sempre uma tomada bem instalada e à prova de choques eléctricos.
- Não utilize adaptadores de tomadas duplas ou triplas, nem cabos de extensão.
- Certifique-se de que não danifica a ficha e o cabo de alimentação eléctrica. Se for necessário substituir o cabo de alimentação, esta operação

deve ser efectuada pelo nosso Centro de Assistência Técnica.

- Não permita que algum cabo eléctrico toque na porta do aparelho ou se aproxime dela, especialmente quando a porta estiver quente.
- As protecções contra choques eléctricos das peças isoladas e não isoladas devem estar fixas de modo a não poderem ser retiradas sem ferramentas.
- Ligue a ficha à tomada eléctrica apenas no final da instalação. Certifique-se de que a ficha fica acessível após a instalação.
- Se a tomada eléctrica estiver solta, não ligue a ficha.
- Não puxe o cabo de alimentação para desligar o aparelho. Puxe sempre a ficha de alimentação.
- Utilize apenas dispositivos de isolamento correctos: disjuntores de protecção, fusíveis (os fusíveis de rosca devem ser retirados do suporte), diferenciais e contactores.
- A instalação eléctrica deve possuir um dispositivo de isolamento que lhe permita desligar o aparelho da corrente eléctrica em todos os pólos. O dispositivo de isolamento deve ter uma abertura de contacto com uma largura mínima de 3 mm.
- Este aparelho está em conformidade com as Directivas da C.E.E.

### 2.3 Utilização



#### AVISO!

Risco de ferimentos, queimaduras, choque eléctrico ou explosão.

- Este aparelho destina-se apenas a uso doméstico.
- Não altere as especificações deste aparelho.
- Certifique-se de que as aberturas de ventilação não ficam obstruídas.
- Não deixe o aparelho a funcionar sem vigilância.
- Desative o aparelho após cada utilização.

- Tenha cuidado sempre que abrir a porta do aparelho quando ele estiver a funcionar. Pode sair ar muito quente.
- Não utilize o aparelho com as mãos húmidas ou se ele estiver em contacto com água.
- Não exerça pressão sobre a porta se ela estiver aberta.
- Não utilize o aparelho como superfície de trabalho ou armazenamento.
- Abra a porta do aparelho com cuidado. A utilização de ingredientes com álcool pode provocar uma mistura de álcool e ar.
- Evite que faíscas ou chamas entrem em contacto com o aparelho quando abrir a porta.
- Não coloque produtos inflamáveis, ou objetos molhados com produtos inflamáveis, no interior, perto ou em cima do aparelho.
- Não utilize a função de micro-ondas para pré-aquecer o forno.

**AVISO!**

Risco de danos no aparelho.

- Para evitar danos ou descoloração do esmalte:
  - Não coloque folha de alumínio diretamente sobre o fundo da cavidade do aparelho.
  - Não verta água diretamente sobre o aparelho quando ele estiver quente.
  - Não coloque pratos ou alimentos húmidos no aparelho após acabar de cozinhar.
  - Tenha cuidado quando remover ou instalar os acessórios.
- A eventual descoloração do esmalte ou do aço inoxidável não afeta o desempenho do aparelho.
- Utilize um recipiente profundo quando cozer bolos muito húmidos. Caso contrário, os sucos da fruta podem provocar manchas permanentes.
- Este aparelho serve apenas para cozinhar. Não pode ser usado para outras funções como, por exemplo, aquecimento de divisões.
- Cozinhe sempre com a porta do forno fechada.

## 2.4 Manutenção e limpeza

**AVISO!**

Risco de ferimentos, incêndio e danos no aparelho.

- Antes de qualquer acção de manutenção, desactive o aparelho e desligue a ficha da tomada eléctrica.
- Certifique-se de que o aparelho está frio. Existe o risco de quebra dos painéis de vidro.
- Substitua imediatamente os painéis de vidro se estiverem danificados. Contacte um Centro de Assistência Técnica Autorizado.
- Não se esqueça de limpar e secar bem a cavidade e a porta após cada utilização. O vapor produzido durante o funcionamento do aparelho condensa nas paredes da cavidade e pode causar corrosão.
- Limpe o aparelho com regularidade para evitar que o material da superfície se deteriore.
- Quaisquer restos de gordura ou alimentos que fiquem no aparelho podem provocar incêndio e arco eléctrico quando o microondas estiver a funcionar.
- Limpe o aparelho com um pano macio e húmido. Utilize apenas detergentes neutros. Não utilize quaisquer produtos abrasivos, esfregões, solventes ou objectos metálicos.
- Se utilizar um spray para forno, siga as instruções de segurança da embalagem.
- Não limpe o esmalte catalítico (se aplicável) com nenhum tipo de detergente.

## 2.5 Luz interior



**AVISO!**  
Risco de choque elétrico.

- A lâmpada normal ou de halogénio utilizada neste aparelho destina-se apenas a aparelhos domésticos. Não a utilize para iluminação em casa.
- Antes de substituir a lâmpada, desligue o aparelho da corrente elétrica.
- Utilize apenas lâmpadas com as mesmas especificações.

## 2.6 Assistência Técnica

- Contacte um Centro de Assistência Técnica Autorizado se for necessário reparar o aparelho.

- Utilize apenas peças de substituição originais.

## 2.7 Eliminação



**AVISO!**  
Risco de ferimentos ou asfixia.

- Desligue o aparelho da alimentação elétrica.
- Corte o cabo de alimentação eléctrica do aparelho e elimine-o.
- Remova o trinco da porta para evitar que crianças ou animais de estimação fiquem presos no aparelho.

# 3. DESCRIÇÃO DO PRODUTO

## 3.1 Descrição geral

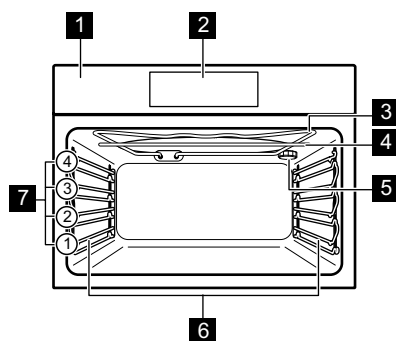

- 1** Painel de comandos
- 2** Programador eletrônico
- 3** Resistência
- 4** Gerador de micro-ondas
- 5** Lâmpada
- 6** Apoio para prateleiras, amovível
- 7** Posições de prateleira

## 3.2 Acessórios

### Prateleira em grelha

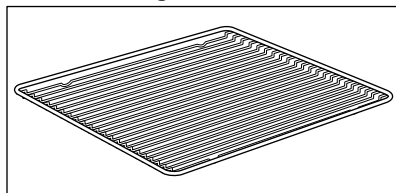

Para recipiente de ir ao forno, forma de bolo, assados.

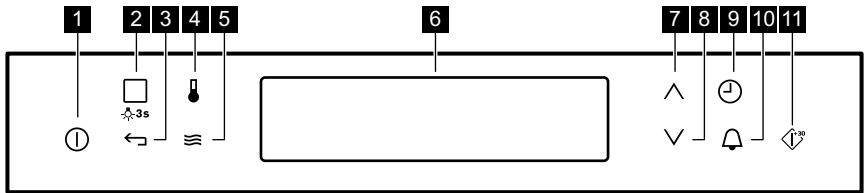

## 4. PAINEL DE COMANDOS

### 4.1 Programador electrónico



Utilize os campos do sensor para controlar o aparelho.  
Se não estiverem visíveis, toque em ① para activá-los.

Campo do sensor	Função	Comentário
<b>1</b>	ON/OFF	Para activar e desactivar o aparelho.
<b>2</b>	Grelhador ou Receitas	Toque no campo do sensor uma vez para escolher um tipo de aquecimento ou o menu: Receitas. Toque no campo do sensor novamente para alternar entre as funções: Grelhador, Receitas. Para activar ou desactivar a luz, toque no campo durante 3 segundos.
<b>3</b>	Botão de voltar	Para retroceder um nível no menu. Para ver o menu principal, toque no campo durante 3 segundos.
<b>4</b>	Seleção da temperatura	Para definir a temperatura ou ver qual é a temperatura actual no aparelho.
<b>5</b>	Função de microondas	Para activar a função de microondas. Quando utilizar a função de microondas com a função: Duração por mais de 7 minutos e no modo Combi, a potência do microondas não pode exceder os 600 W.
<b>6</b> -	Visor	Apresenta as definições actuais do aparelho.
<b>7</b>	Botão de subir	Para subir no menu.
<b>8</b>	Botão de descer	Para descer no menu.





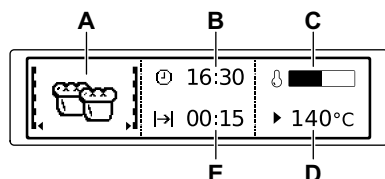



Campo do sensor	Função	Comentário
9 	Hora e funções adicionais	Para definir diferentes funções. Quando estiver um tipo de aquecimento a funcionar, toque no campo do sensor para regular o temporizador ou seleccionar as funções: Bloqueio De Funções, Favoritos, Manter Quente, Definir + Iniciar.
10 	Conta-Minutos	Para seleccionar a função: Conta-Minutos.
11 	OK / Início rápido do microondas	Para confirmar a selecção ou definição. Para activar a função de microondas. Pode utilizá-lo quando o aparelho estiver desactivado.

## 4.2 Visor



- A. Função de aquecimento ou função de micro-ondas
- B. Hora do dia
- C. Indicador de aquecimento
- D. Potência do micro-ondas ou temperatura
- E. Duração ou hora de fim de uma função

### Outros indicadores do visor:

Símbolo	Função	Função
	Conta-Minutos	A função está ativa.
	Hora do dia	O visor apresenta a hora atual.
	Duração	O visor apresenta o tempo de cozedura necessário.
	Fim Tempo	O visor apresenta a hora do fim do tempo de cozedura.
	Temperatura	O visor apresenta a temperatura.
	Indicação Do Tempo	O visor apresenta o tempo decorrido com a função de aquecimento. Prima  e  ao mesmo tempo para reiniciar o tempo.
	Indicador de aquecimento	O visor apresenta a temperatura do forno.

Símbolo		Função
	Peso Automático	O visor mostra que o sistema de peso automático está ativo ou que o peso pode ser alterado.
	Manter Quente	A função está ativa.

## 5. ANTES DA PRIMEIRA UTILIZAÇÃO



**AVISO!**  
Consulte os capítulos relativos à segurança.

### 5.1 Limpeza inicial

Remova todos os acessórios e apoios para prateleiras amovíveis do forno.

Consulte o capítulo “Manutenção e limpeza”.

Limpe o forno e os acessórios antes da primeira utilização.

Volte a colocar os acessórios e os suportes removíveis da prateleira na sua posição inicial.

### 5.2 Primeira ativação

Quando ligar o forno à energia elétrica, ou após um corte de energia, terá de selecionar o idioma, o contraste do visor, o brilho do visor e a hora do dia.

1. Prima ou para definir o valor.
2. Prima para confirmar.

## 6. UTILIZAÇÃO DIÁRIA



**AVISO!**  
Consulte os capítulos relativos à segurança.

### 6.1 Navegar pelos menus

1. Ligue o forno.
2. Prima ou para selecionar a opção do menu.
3. Prima para entrar no submenu ou para aceitar a definição.











Pode voltar ao menu principal em qualquer momento com .

### 6.2 Descrição geral dos menus

#### Menu principal



Símbolo / Item do menu	Aplicação
Grelhador	Tipo de aquecimento para grelhar alimentos planos no centro da prateleira. Para tostar.
Receitas	Contém uma lista de programas automáticos.
Definições De Base	Serve para definir a configuração do aparelho.
Favoritos	Contém uma lista, criada pelo utilizador, com os programas de cozedura favoritos.

**Submenu para: Definições De Base**

Símbolo / Item do menu	Descrição
 Definir a hora do dia	Regula a hora actual no relógio.
 Indicação Do Tempo	Se estiver ON (ligada), o visor mostra a hora actual quando o aparelho for desactivado.
 Definir + Iniciar	Para seleccionar uma função e activá-la mais tarde com um toque em qualquer símbolo do painel de comandos.
 Manter Quente	Mantém os alimentos preparados quentes durante 30 minutos após a cozedura.
 Prolongar Tempo	Activa e desactiva a função de prolongamento do tempo.
 Contraste Do Visor	Ajusta o contraste do visor em graus.
 Brilho Do Visor	Ajusta o brilho do visor em graus.
 Idioma	Define o idioma para o visor.

Símbolo / Item do menu	Descrição
 Volume Do Alar-me	Ajusta o volume dos sons de pressão dos botões e dos sinais.
 Sons "Teclado"	Activa e desactiva o som dos campos de toque. Não é possível desactivar o som do campo de toque ON/OFF (ligar/desligar).
 Sons De Alar-me/Erro	Activa e desactiva os sons de alarme.
 Modo DEMO	Código de ativação / desativação: 2468.
 Assistência Técnica	Apresenta a configuração e a versão do software.
 Definições De Fábrica	Repõe todas as definições de fábrica.

**6.3 Selecionar uma função de aquecimento**



1. Ligue o forno.
2. Selecione a função: Grelhador.
3. Prima  para confirmar.
4. Defina a temperatura.
5. Prima  para confirmar.



**6.4 Funções de micro-ondas**



Funções	Descrição
Micro-ondas	Gera o calor diretamente nos alimentos. Utilize para aquecer bebidas e refeições, para descongelar carne ou fruta e para cozinhar legumes e peixe.
Combi	Para utilizar a função de aquecimento em conjunto com o modo de micro-ondas. Utilize para cozinhar alimentos mais rapidamente e alourá-los.

Funções	Descrição
Início rápido	Utilize para ativar a função de micro-ondas com a potência máxima por um tempo curto com um toque no símbolo  . 30 segundos.

## 6.5 Selecionar a função de micro-ondas

1. Remova todos os acessórios.
2. Ligue o forno.
3. Prima  para ativar a função de micro-ondas.
4. Prima . A função: Duração é regulada para 30 segundos e o micro-ondas começa a funcionar.



 Cada pressão em  acrescenta 30 segundos ao tempo da função: Duração.



 Se não premir , o aparelho desativa-se após 20 segundos.

5. Prima  para selecionar a função: Duração. Consulte “Regular as funções de relógio”.

 A definição máxima do tempo da função: Duração é 90 minutos.

6. Quando o tempo definido termina, é emitido um sinal sonoro durante 2 minutos. A função de micro-ondas é desativada automaticamente. Prima qualquer símbolo para desligar o sinal.

 Para desativar a função de micro-ondas, prima .

 Se premir  ou abrir a porta, a função para. Para iniciar novamente, prima .

## 6.6 Regular a função de Combi



1. Ative uma função de aquecimento. Consulte “Ativar uma função de aquecimento”.

2. Prima  e execute os mesmos passos que executa quando seleciona a função de micro-ondas.

 Em algumas funções, o micro-ondas inicia assim que a temperatura selecionada for atingida.

Funções que não estão disponíveis com a função Combi: Favoritos, Fim Tempo, Definir + Iniciar, Manter Quente.

## 6.7 Selecionar a função de início rápido do micro-ondas

1. Se necessário, prima  para desativar o forno.
2. Prima  para ativar a função de início rápido.

Cada pressão em  acrescenta 30 segundos ao tempo de Duração.

 Pode alterar a potência do micro-ondas (consulte “Regular a função de micro-ondas”).

3. Prima  para definir o tempo da função: Duração. Consulte “Regular as funções de relógio” no capítulo “Funções de relógio”.

## 6.8 Indicador de aquecimento







Quando ativar uma função de aquecimento, a barra acende no visor. A barra indica que a temperatura está a aumentar. Quando a temperatura for atingida, o alarme sonoro toca 3 vezes e a barra fica intermitente e depois desaparece.

## 6.9 Calor residual

Quando desligar o forno, o visor indica o calor residual. Pode utilizar o calor para manter os alimentos quentes.

## 7. FUNÇÕES DE RELÓGIO

### 7.1 Tabela das funções de relógio

Função de relógio	Aplicação
 Conta-Minutos	Para definir uma contagem decrescente (máx. 2 h 30 m). Esta função não afeta o funcionamento do forno. Utilize  para ativar a função. Prima  ou  para definir os minutos e prima  para iniciar.
 Duração	Para definir o tempo de funcionamento do forno (máx. 23 h 59 min).
 Fim Tempo	Para definir a hora de desativação para uma função de aquecimento (máx. 23 h 59 min).

Se definir o tempo para uma função de relógio, o tempo começa a contar após 5 segundos.







Se utilizar as funções de relógio: Duração e Fim Tempo, o forno desativa os elementos de aquecimento após 90% do tempo definido. O forno utiliza o calor residual para continuar o processo de cozedura até o tempo terminar (3 - 20 minutos).

### 7.2 Regular as funções de relógio



Antes de utilizar as funções: Duração e Fim Tempo, terá de selecionar a função de aquecimento e a temperatura. O forno desliga-se automaticamente. Pode utilizar as funções: Duração e Fim Tempo em simultâneo se pretender ativar e desativar automaticamente o forno mais tarde.

1. Selecione uma função de aquecimento.
2. Prima  várias vezes até o visor apresentar a função de relógio pretendida e o símbolo correspondente.
3. Prima  ou  para definir o tempo necessário.
4. Prima  para confirmar. Quando o tempo terminar, é emitido um sinal sonoro. O forno desliga-se. O visor apresenta uma mensagem.
5. Prima qualquer símbolo para desligar o sinal.

### 7.3 Manter Quente

Condições para a função:

- A temperatura definida é superior a 80 °C.
- A função: Duração está selecionada.

A função: Manter Quente mantém os alimentos preparados quentes a 80 °C durante 30 minutos. A função fica ativa após o fim do processo de cozedura ou assar.

Pode ativar ou desativar a função no menu: Definições De Base.



1. Ligue o forno.
2. Selecione a função de aquecimento.
3. Selecione uma temperatura acima dos 80 °C.
4. Prima  várias vezes até o visor apresentar: Manter Quente.

5. Prima  para confirmar.  
Quando a função terminar, é emitido um sinal sonoro.  
A função permanece ativa se alterar a função de aquecimento.

## 7.4 Prolongar Tempo

A função: Prolongar Tempo faz com que a função de aquecimento continue após a função Duração terminar.

-  Aplica-se a todas as funções de aquecimento com Duração ou Peso Automático.

1. Quando o tempo de cozedura terminar, é emitido um sinal sonoro. Prima qualquer símbolo.
2. O visor apresenta a mensagem.
3. Prima  para cancelar.
4. Defina a duração da função.
5. Prima .

# 8. PROGRAMAS AUTOMÁTICOS

-  **AVISO!**  
Consulte os capítulos relativos à segurança.



-  Quando utilizar a função: Manual, o forno utiliza definições automáticas. Pode alterá-las tal como nas outras funções.

## 8.1 Receitas online

-  Pode encontrar receitas para os programas automáticos específicos deste forno no nosso website. Para encontrar o Livro de Receitas adequado, utilize o número PNC que se encontra na placa de características da moldura frontal da cavidade do forno.





## 8.2 Receitas com Receitas Automáticas

Este forno possui um conjunto de receitas que pode utilizar. As receitas são fixas e não poderá alterá-las.



1. Ligue o forno.
2. Seleccione o menu: Receitas. Prima  para confirmar.
3. Seleccione a categoria e o prato. Prima  para confirmar.
4. Seleccione uma receita. Prima  para confirmar.

## 8.3 Receitas com Peso Automático

Esta função calcula automaticamente o tempo para assar. Para utilizar a função, é necessário introduzir o peso dos alimentos.

1. Ligue o forno.
2. Seleccione o menu: Receitas. Prima  para confirmar.
3. Seleccione a categoria e o prato. Prima  para confirmar.
4. Prima  ou  para definir o peso dos alimentos. Prima  para confirmar.

O programa automático é iniciado.

5. É possível alterar o peso em qualquer momento. Prima  ou  para alterar o peso.
6. Quando o tempo terminar, é emitido um sinal sonoro. Prima qualquer símbolo para desligar o sinal.

-  Com alguns programas, vire os alimentos ao fim de 30 minutos. O visor apresenta um aviso.

## 9. UTILIZAR OS ACESSÓRIOS



### AVISO!

Consulte os capítulos relativos à segurança.

### 9.1 Introduzir os acessórios

Utilize apenas materiais e recipientes adequados.



### AVISO!

Consulte “Recipientes e materiais adequados para micro-ondas” no capítulo “Sugestões e dicas”.

Prateleira em grelha:

Introduza a prateleira entre as barras-guia dos apoios para prateleiras e certifique-se de que os pés de apoio ficam para baixo.

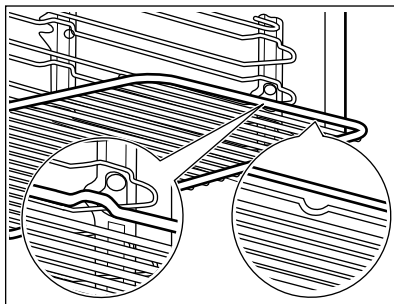

Um pequeno entalhe na parte inferior aumenta a segurança. Estes entalhes são também dispositivos anti-inclinação. A armação elevada à volta da prateleira impede que os recipientes deslizem para fora da prateleira.

## 10. FUNÇÕES ADICIONAIS

### 10.1 Favoritos

Pode guardar as suas definições favoritas, como a duração, a temperatura ou o tipo de aquecimento. Ficam disponíveis no menu: Favoritos. Pode guardar 20 programas.



Não é possível guardar as funções Microondas e Combi como programas favoritos.

#### Guardar um programa

1. Ligue o forno.
2. Selecione uma função de aquecimento ou um programa automático.
3. Prima várias vezes até o visor apresentar: GUARDAR.
4. Prima para confirmar. O visor apresenta a primeira posição de memória livre.
5. Prima para confirmar.
6. Introduza o nome do programa.

A primeira letra pisca.

7. Prima ou para alterar a letra.

8. Prima para avançar.

A letra seguinte pisca.

9. Execute o passo 7 novamente conforme necessário.

10. Mantenha premido para guardar. É possível substituir uma posição de memória. Quando o visor apresentar a primeira posição de memória livre, prima ou e prima para substituir um programa existente.



Pode alterar o nome de um programa no menu: Editar Nome Do Programa.

#### Ativar o programa

1. Ligue o forno.
2. Selecione o menu: Favoritos.
3. Prima para confirmar.
4. Selecione o nome do seu programa favorito.
5. Prima para confirmar.

## 10.2 Utilizar o Bloqueio para Crianças



Quando o Bloqueio para Crianças está ativo, não é possível ativar o forno acidentalmente.



1. Prima  para ativar o visor.
2. Prima continuamente  e  em simultâneo até que o visor apresente uma mensagem.

Para desativar a função Bloqueio para Crianças, repita o passo 2.

## 10.3 Bloqueio De Funções

Esta função evita uma alteração acidental da função de aquecimento. Pode ativar a função apenas quando o forno estiver a funcionar.



1. Ligue o forno.
2. Selecione uma função de aquecimento ou uma regulação.
3. Prima  várias vezes até o visor apresentar: Bloqueio De Funções.
4. Prima  para confirmar.

Para desativar a função, prima . O visor apresenta uma mensagem. Prima  novamente e depois  para confirmar.

 Quando desativar o forno, a função também é desativada.

## 10.4 Definir + Iniciar

A função permite selecionar uma função de aquecimento (ou programa) e utilizá-la mais tarde com um toque em qualquer símbolo.

1. Ligue o forno.
2. Selecione uma função de aquecimento.
3. Prima  várias vezes até o visor apresentar: Duração.
4. Para definir a hora.
5. Prima  várias vezes até o visor apresentar: Definir + Iniciar.
6. Prima  para confirmar.

Prima qualquer símbolo (exceto ) para iniciar a função: Definir + Iniciar. A função de aquecimento selecionada é iniciada.

Quando a função de aquecimento terminar, é emitido um sinal sonoro.



- Bloqueio De Funções está ativo quando está uma função de aquecimento a funcionar.
- O menu: Definições De Base permite ativar e desativar a função: Definir + Iniciar.

## 10.5 Desativação automática

Por questões de segurança, o forno desativa-se automaticamente ao fim de algum tempo se estiver alguma função de aquecimento ativa e não houver alteração de regulação.

Temperatura (°C)	Tempo até à desativação (h)
30 - 115	12,5
120 - 195	8,5
200 - 230	5,5



A desativação automática não funciona com as seguintes funções: Luz, Duração, Fim Tempo.

## 10.6 Brilho do visor

Existem dois modos do brilho do visor:

- Brilho noturno - quando o forno está desativado, o brilho do visor é menos intenso entre as 22h00 e as 06h00.
- Brilho diurno:
  - quando o forno está a funcionar.
  - Se tocar num símbolo durante o período de brilho noturno (exceto ON/OFF), o visor volta ao modo de brilho diurno durante os 10 segundos seguintes.
  - se o forno estiver desativado e a função for ativada: Conta-Minutos. Quando a função

terminar, o visor volta ao brilho noturno.

## 10.7 Ventoinha de arrefecimento

Quando o forno está a funcionar, a ventoinha de arrefecimento é ativada

# 11. SUGESTÕES E DICAS



### AVISO!

Consulte os capítulos relativos à segurança.



A temperatura e os tempos de cozedura indicados nas tabelas são apenas valores de referência. Dependem das receitas, da qualidade e da quantidade dos ingredientes utilizados.

## 11.1 Recomendações para cozinhar

O forno pode ter um processo para cozer ou assar diferente do forno que utilizava anteriormente. As tabelas em baixo indicam regulações de temperatura, tempos de cozedura e posições de prateleira para algumas receitas comuns.

Se não encontrar as regulações para alguma receita específica, procure uma semelhante.

## 11.2 Recomendações para o micro-ondas

Coloque os alimentos num prato no fundo da cavidade.

Vire ou mexa os alimentos a meio do tempo de cozedura ou descongelação.

Cubra os alimentos quando cozinhar e reaquecer.

Quando aquecer líquidos em frasco ou copo, mexa o conteúdo com uma colher para distribuir melhor o calor.

Coloque os alimentos no forno sem as embalagens. As refeições prontas embaladas podem ser colocadas no

automaticamente para manter as superfícies do forno frias. Se desligar o forno, a ventoinha de arrefecimento continua a funcionar até o forno arrefecer.

forno apenas se as embalagens forem próprias para micro-ondas (consulte as indicações na embalagem).

### Cozinhar no micro-ondas

Cozinhe os alimentos com tampa. Se desejar obter uma crosta, cozinhe os alimentos sem tampa.

Não cozinhe demasiado os pratos com potência e tempo em excesso. Os alimentos podem secar, queimar ou incendiar-se.

Não utilize o forno para cozer ovos com casca e caracóis porque podem explodir. Perfure as gemas dos ovos estrelados antes de os reaquecer.

Perfure várias vezes com um garfo os alimentos que tenham casca ou pele antes de os cozinhar.

Corte os legumes em pedaços com tamanhos semelhantes.

Mexa os preparados líquidos regularmente.

Mexa os alimentos antes de os servir.

Após desligar o forno, retire os alimentos e deixe-os repousar durante alguns minutos.

### Descongelo no micro-ondas

Coloque os alimentos congelados e sem embalagem sobre um prato pequeno virado ao contrário, ou sobre uma peneira de plástico ou um tabuleiro de descongelação, para que o líquido da descongelação possa escoar.

Remova os pedaços à medida que foram ficando descongelados.

Para cozinhar fruta e legumes sem os descongelar antes, pode utilizar uma potência do micro-ondas maior.

### 11.3 Recipientes e materiais adequados para micro-ondas

Utilize apenas materiais e recipientes adequados para micro-ondas quando utilizar a função de micro-ondas. Utilize a tabela em baixo como referência.

Recipiente / Material	Função de micro-ondas		Função combinada com micro-ondas
	Descongelar	Aquecer Cozinhar	
Porcelana e vidro próprios para forno, sem componentes metálicos, por exemplo, vidro à prova de calor	✓	✓	✓
Vidro e porcelana não adequados para forno, sem decorações de prata, ouro, platina ou outro metal	✓	X	X
Vidro e vitrocerâmica fabricados em material adequado para forno/ congelador	✓	✓	✓
Cerâmica ou barro sem componentes de metal ou quartzo, nem revestimentos metálicos	✓	✓	X
Cerâmica, porcelana ou barro com fundo não vidrado ou pequenos orifícios, por exemplo, nas pegas.	X	X	X
Plástico resistente ao calor até 200 °C (verifique sempre a especificação do recipiente de plástico antes de o utilizar)	✓	✓	X
Cartão, papel	✓	X	X
Película aderente	✓	X	X
Película própria para assados com fecho seguro para micro-ondas (verifique sempre a especificação da película antes de a utilizar)	✓	✓	X
Assadeiras em metal, por exemplo, esmalte, ferro fundido	X	X	✓
Formas para assar, com revestimento de silicone ou laca preta (verifique sempre a especificação da assadeira antes de a utilizar)	X	X	✓
Prateleira em grelha	X	X	✓
Recipientes para utilizar em micro-ondas, por exemplo, uma frigideira de pega amovível	X	✓	X

## 11.4 Grelhador

- Grelhe sempre com a definição de temperatura máxima.
- Coloque a prateleira na posição recomendada na tabela de grelhados.
- Coloque sempre o recipiente para recolher a gordura no primeiro nível da grelha.
- Grelhe apenas pedaços de carne ou peixe com pouca espessura.

- Pré-aqueça sempre o forno vazio com as funções de grelhador, durante 5 minutos.



### **CUIDADO!**

Grelhe sempre com a porta do forno fechada.

### Grelhador

Alimento	Temperatura (°C)	Tempo (min.)		Posição de prateleira
		1.º lado	2.º lado	
Carne assada, média	210 - 230	30 - 40	30 - 40	1
Lombo de vaca, médio	230	20 - 30	20 - 30	1
Lombo de porco	210 - 230	30 - 40	30 - 40	1
Lombo de vitela	210 - 230	30 - 40	30 - 40	1
Lombo de borrego	210 - 230	25 - 35	20 - 35	1
Peixe inteiro, 500 - 1000 g	210 - 230	15 - 30	15 - 30	1

## 11.5 Cozinhar no micro-ondas

### Dicas para utilizar o micro-ondas

Resultados de cozedura/descongelação	Causa possível	Solução
Os alimentos estão demasiado secos.	A potência foi demasiado elevada. O tempo foi demasiado longo.	Na próxima vez, selecione uma potência menor e um tempo de cozedura maior.
Após o tempo de cozedura, os alimentos ainda não descongelaram, aqueceram ou cozeram.	O tempo foi demasiado curto.	Selecione mais tempo. Não aumente a potência do micro-ondas.

<b>Resultados de cozedura/descongelamento</b>	<b>Causa possível</b>	<b>Solução</b>
As alimentos aqueceram demasiado nas extremidades, mas ainda não estão prontos no centro.	A potência foi demasiado elevada.	Na próxima vez, seleccione uma potência menor e um tempo de cozedura maior.

#### **Descongelar carne**

<b>Alimento</b>	<b>Potência (W)</b>	<b>Tempo (min.)</b>	<b>Tempo de repouso (min.)</b>
Bife (0,2 kg)	100	5 - 7	5 - 10
Carne picada (0,5 kg)	100	10 - 15	5 - 10

#### **Descongelar aves**

<b>Alimento</b>	<b>Potência (W)</b>	<b>Tempo (min.)</b>	<b>Tempo de repouso (min.)</b>
Frango (1 kg)	100	25 - 30	10 - 20
Peito de frango (0,15 kg)	100	3 - 5	10 - 15
Pernas de frango (0,15 kg)	100	3 - 5	10 - 15

#### **Descongelar peixe**

<b>Alimento</b>	<b>Potência (W)</b>	<b>Tempo (min.)</b>	<b>Tempo de repouso (min.)</b>
Peixe inteiro (0,5 kg)	100	10 - 15	5 - 10
Filetes de peixe (0,5 kg)	100	12 - 15	5 - 10

#### **Descongelar produtos lácteos**

<b>Alimento</b>	<b>Potência (W)</b>	<b>Tempo (min.)</b>	<b>Tempo de repouso (min.)</b>
Manteiga (0,25 kg)	100	3 - 4	5 - 10
Queijo ralado (0,2 kg)	100	2 - 3	10 - 15

#### **Descongelar bolos/pastéis**

<b>Alimento</b>	<b>Potência (W)</b>	<b>Tempo (min.)</b>	<b>Tempo de repouso (min.)</b>
Bolo lêvedo (1 unidade)	200	2 - 3	15 - 20
Cheesecake (1 unidade)	100	2 - 4	15 - 20

<b>Alimento</b>	<b>Potência (W)</b>	<b>Tempo (min.)</b>	<b>Tempo de repouso (min.)</b>
Bolo seco (por ex., bolo tipo pão-de-ló) (1 unidade)	200	2 - 4	15 - 20
Pão (1 kg)	200	15 - 20	5 - 10
Pão fatiado (0,2 kg)	200	3 - 5	5 - 10
Pãezinhos (4 unidades)	200	2 - 4	2 - 5

### **Descongelar fruta**

<b>Alimento</b>	<b>Potência (W)</b>	<b>Tempo (min.)</b>	<b>Tempo de repouso (min.)</b>
Fruta (0,25 kg)	100	5 - 10	10 - 15

### **Reaquecer**

<b>Alimento</b>	<b>Potência (W)</b>	<b>Tempo (min.)</b>	<b>Tempo de repouso (min.)</b>
Comida de bebê em frasco (0,2 kg)	300	1 - 2	-
Leite de bebê (180 ml); coloque uma colher no recipiente	600	0:20 - 0:40	-
Refeições prontas (0,5 kg)	600	6 - 9	2 - 5
Refeições prontas congeladas (0,5 kg)	400	10 - 15	2 - 5
Leite (200 ml)	1000	1 - 1:30	-
Água (200 ml)	1000	1:30 - 2	-
Molho (200 ml)	600	1 - 3	-
Sopa (300 ml)	600	3 - 5	-

### **Derreter**

<b>Alimento</b>	<b>Potência (W)</b>	<b>Tempo (min.)</b>	<b>Tempo de repouso (min.)</b>
Chocolate / Cobertura de chocolate (0,15 kg)	300	2 - 4	-
Manteiga (0,1 kg)	400	0:30-1:30	-

### **Cozinhar**

<b>Alimento</b>	<b>Potência (W)</b>	<b>Tempo (min.)</b>	<b>Tempo de repouso (min.)</b>
Peixe inteiro (0,5 kg)	500	8 - 10	2 - 5

Alimento	Potência (W)	Tempo (min.)	Tempo de repouso (min.)
Filetes de peixe (0,5 kg)	400	4 - 7	2 - 5
Legumes, frescos (0,5 kg + 50 ml de água)	600	5 - 15	-
Legumes, congelados (0,5 kg + 50 ml de água)	600	10 - 20	-
Batatas com casca (0,5 kg)	600	7 - 10	-
Arroz (0,2 kg + 400 ml de água)	600	15 - 18	-
Pipocas	1000	1:30 - 3	-

**Função combinada com micro-ondas**  
Utilize esta função para cozinhar alimentos mais rapidamente e alourá-los ao mesmo tempo.

Funções combinadas: Grelhador e Micro-ondas.

Alimento	Recipiente	Potência (W)	Temperatura (°C)	Tempo (min.)	Posição de prateleira	Tempo de repouso (min.)
2 metades de frango (2 x 0,55 kg)	Prato de vidro redondo, Ø 26 cm	300	220	40	2	5
Batatas gratinadas (1 kg)	Assadeira de gratinar	300	200	40	2	10
Cachaço de porco assado (1,1 kg)	Prato de vidro com passador	300	200	70	1	10

## 11.6 Exemplos de regulações de potência para aplicações de cozinha

Os dados da tabela servem apenas como referência.

Regulação da potência	Utilização
<ul style="list-style-type: none"> <li>• 1000 W</li> <li>• 900 W</li> <li>• 800 W</li> <li>• 700 W</li> </ul>	<p>Aquecer líquidos Levar à fervura no início do processo de cozedura Cozer legumes</p>
<ul style="list-style-type: none"> <li>• 600 W</li> <li>• 500 W</li> </ul>	<p>Descongelar e aquecer refeições congeladas Aquecer pratos individuais Lume brando para estufados Cozer pratos com ovos</p>
<ul style="list-style-type: none"> <li>• 400 W</li> <li>• 300 W</li> </ul>	<p>Continuação da cozedura de alimentos Cozinhar alimentos sensíveis Aquecer comida de bebé Lume brando para arroz Aquecer alimentos sensíveis Derreter queijo, chocolate ou manteiga</p>
<ul style="list-style-type: none"> <li>• 200 W</li> <li>• 100 W</li> </ul>	<p>Descongelar carne ou peixe Descongelar queijo, natas, manteiga Descongelar fruta e bolos Descongelar pão</p>

## 11.7 Informação para testes

### Função combinada com micro-ondas

Testes de acordo com a norma IEC 60705.

Alimento	Função	Potência (W)	Temperatura (°C)	Posição de prateleira 1)	Tempo (min.)	Comentários
Batatas gratinadas (1,1 kg)	Grelhador + MO	400	160	1	44 - 46	Vire o recipiente a 1/4 ou metade do tempo de cozedura.
Frango (1,1 kg)	Grelhador + MO	400	230	2	44 - 46	-

1) Utilize a prateleira em grelha se não houver indicação contrária.

## 12. MANUTENÇÃO E LIMPEZA



### AVISO!

Consulte os capítulos relativos à segurança.

### 12.1 Notas sobre a limpeza

Limpe a parte da frente do forno com um pano macio, água morna e um agente de limpeza suave.

Para limpar as superfícies de metal, utilize um produto de limpeza próprio.

Após cada utilização, limpe o interior do forno. A acumulação de gordura ou outros resíduos de alimentos pode resultar num incêndio.

Limpe os resíduos de alimentos e gordura do teto da cavidade.

Limpe todos os acessórios do forno após cada utilização e deixe-os secar. Utilize um pano macio com água quente e um agente de limpeza. Não lave os acessórios na máquina de lavar loiça.

Limpe a sujidade persistente com um produto de limpeza especial para forno.

Se tiver acessórios anti aderentes, não os limpe com agentes de limpeza agressivos ou objetos afiados, nem na máquina de lavar loiça. Pode danificar o revestimento anti-aderente.

Limpe a humidade da cavidade após cada utilização.

## 12.2 Remover os apoios para prateleiras

Antes da manutenção, certifique-se de que o forno está frio. Existe o risco de queimaduras.

Para limpar o forno, retire os apoios para prateleiras.

1. Puxe cuidadosamente os apoios para cima e para fora do encaixe dianteiro.

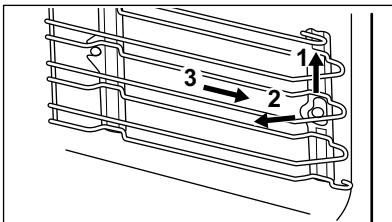

2. Puxe a parte da frente do apoio para prateleiras para fora da parede lateral.
  3. Retire os apoios do suporte posterior.
- Instale os apoios para prateleiras na sequência inversa.

## 12.3 Substituir a lâmpada



### AVISO!

Risco de choque eléctrico. A lâmpada pode estar quente.

1. Desligue o forno. Aguarde até o forno estar frio.
2. Desligue o forno da alimentação eléctrica.
3. Coloque um pano no fundo da cavidade.



### CUIDADO!

Segure sempre a lâmpada de halogéneo com um pano para evitar a queima de resíduos de gordura na lâmpada.

## Lâmpada superior

1. Rode a tampa de vidro da lâmpada para a remover.
2. Limpe a tampa de vidro.
3. Substitua a lâmpada por uma lâmpada adequada, resistente ao calor até 300 °C.
4. Instale a tampa de vidro.

# 13. RESOLUÇÃO DE PROBLEMAS



### AVISO!

Consulte os capítulos relativos à segurança.

### 13.1 O que fazer se...

Problema	Causa possível	Solução
Não consegue ativar ou utilizar o forno.	O forno não está ligado à corrente elétrica ou não está ligado corretamente.	Verifique se o forno está ligado corretamente à corrente elétrica (consulte o diagrama de ligações se disponível).
O forno não aquece.	O forno está desligado.	Ligue o forno.
O forno não aquece.	O relógio não está certo.	Acerte o relógio.
O forno não aquece.	As definições necessárias não estão configuradas.	Certifique-se de que as definições estão corretas.
O forno não aquece.	A desativação automática está ativada.	Consulte "Desativação automática".
O forno não aquece.	O Bloqueio para Crianças está ativado.	Consulte "Utilizar o Bloqueio para Crianças".
O forno não aquece.	A porta não está bem fechada.	Feche totalmente a porta.
O forno não aquece.	O disjuntor está desligado.	Certifique-se de que o disjuntor é a causa da anomalia. Se o disjuntor disparar diversas vezes, contacte um electricista qualificado.
A lâmpada não funciona.	A lâmpada está avariada.	Substitua a lâmpada.
O visor apresenta um código de erro que não está nesta tabela.	Existe uma anomalia elétrica.	<ul style="list-style-type: none"> <li>• Desligue o forno através do disjuntor do quadro elétrico da casa e ligue-o novamente.</li> <li>• Se o visor continuar a indicar o mesmo código de erro, contacte o Departamento de Apoio ao Cliente.</li> </ul>
Há vapor e água condensada sobre os alimentos e no compartimento do forno.	Deixou um prato no forno demasiado tempo.	Não deixe os pratos no forno por um período de tempo superior a 15 - 20 minutos após o fim da cozedura.
O aparelho ativa-se mas não aquece. A ventoinha não funciona. O visor apresenta " <b>Demo</b> ".	O modo Demo está ativado.	Consulte a secção "Definições de Base" no capítulo "Utilização diária".

## 13.2 Dados para a Assistência Técnica

Se não conseguir encontrar uma solução para o problema, contacte o concessionário ou um Centro de Assistência Técnica Autorizado.

Os dados de contacto do Centro de Assistência Técnica encontram-se na

placa de características. A placa de características está na moldura frontal da cavidade do forno. Não remova a placa de características da cavidade do forno.

Recomendamos que anote os dados aqui:	
Modelo (MOD.)	.....
Número do produto (PNC)	.....
Número de série (S.N.)	.....

## 14. EFICIÊNCIA ENERGÉTICA

### 14.1 Poupança de energia



O forno possui funções que ajudam a poupar energia nos cozinhados de todos os dias.

#### Sugestões gerais

Certifique-se de que a porta do forno está bem fechada quando o forno estiver a funcionar. Não abra a porta do forno muitas vezes durante o funcionamento. Mantenha a junta da porta limpa e certifique-se de que está bem fixa na posição correta.

Utilize recipientes de metal para melhorar a poupança de energia, mas apenas quando utilizar uma função sem micro-ondas.

Sempre que possível, não pré-aqueça o forno antes de colocar os alimentos.

No caso de cozeduras com duração superior a 30 minutos, reduza a temperatura do forno para o mínimo nos últimos 3-10 minutos, dependendo da duração da cozedura. O calor residual no interior do forno concluirá a cozedura.

Utilize o calor residual para aquecer outros pratos.

Quando preparar vários pratos de uma vez, reduza ao mínimo possível os intervalos entre cozeduras.

#### Calor residual

Em algumas funções do forno, se for ativado um programa com seleção de Duração ou Fim tempo e o tempo de cozedura for superior a 30 minutos, as resistências são desativadas automaticamente antes do fim do tempo.

A lâmpada continua ligada.

#### Manter os alimentos quentes

Para utilizar o calor residual para manter uma refeição quente, selecione a regulação de temperatura mais baixa possível. O visor apresenta o indicador de calor residual ou a temperatura.

#### Cozinhar com a lâmpada desligada

Desligue a lâmpada durante a cozedura. Ligue-a apenas quando precisar.

## 15. PREOCUPAÇÕES AMBIENTAIS

Recicle os materiais que apresentem o símbolo . Coloque a embalagem nos

contentores indicados para reciclagem. Ajude a proteger o ambiente e a saúde

pública através da reciclagem dos aparelhos eléctricos e electrónicos. Não elimine os aparelhos que tenham o símbolo  juntamente com os resíduos

domésticos. Coloque o produto num ponto de recolha para reciclagem local ou contacte as suas autoridades municipais.







[electrolux.com/shop](http://electrolux.com/shop)



867352460-B-512018