



Monitor Dell S2421HGF

Guia do usuário

Modelo: S2421HGF
Modelo regulatório: S2421HGFb



-  **NOTA:** Uma **NOTA** indica uma informação importante que o orienta como melhor usar o computador.
-  **CUIDADO:** Um **CUIDADO** indica dano potencial ao hardware ou perda de dados se as instruções não forem seguidas.
-  **ALERTA:** Uma **ALERTA** indica dano de propriedade, ferimento pessoal ou morte em potencial.

Copyright © 2020 Dell Inc. ou suas subsidiárias. Todos os direitos reservados. Dell, EMC e outras marcas comerciais são marcas registradas da Dell Inc. ou suas subsidiárias. Outras marcas comerciais podem ser marcas registradas de seus respectivos proprietários.

2020 - 05

Rev. A01

Índice

Instruções de segurança	5
Sobre o monitor	6
Conteúdo da Embalagem	6
Características do produto	8
Identificação das peças e dos controles.	9
Vista frontal	9
Vista lateral	9
Vista Posterior	10
Visão inferior.	11
Especificações da Resolução	14
Modos de vídeo suportados	14
Modos de Visualização Pré-ajustadas.	14
Especificações elétricas	15
Características Físicas	15
Características de ambiente	16
Modos de Gerenciamento de Energia	17
Atribuição de Pinos	18
Qualidade do monitor de LCD e política de pixel	19
Ergonomia	20
Manuseio e movimentação do monitor.	22
Diretrizes de manutenção.	23
Limpendo Seu Monitor	23
Ajuste do monitor	24
Conexão do suporte	24
Conectando seu monitor	27



Conexão dos cabos de energia e HDMI	27
Conexão do cabo do DisplayPort (DP a DP) (opcional) e cabo de energia	27
Organizando seus cabos	28
Fixação do monitor usando a trava Kensington (opcional)	28
Remoção do suporte do monitor	29
Suporte de parede VESA (opcional)	29
Operação do Monitor	31
Ligação do monitor	31
Uso do controle do joystick	31
Uso dos controles do painel traseiro	32
Acesso ao Sistema do Menu	34
Mensagem de Advertência OSD	45
Inclinação	49
Extensão Vertical	49
Solução de Problemas	50
Autoteste	50
Diagnósticos integrados	51
Problemas comuns	52
Problemas específicos do produto	56
Apêndice	57
Avisos da FCC (somente Estados Unidos) e outras informações regulamentares	57
Entre em contato com a Dell	57



Instruções de segurança

△ CUIDADO: O uso de controles, ajustes ou procedimentos não especificados neste documento pode resultar em choque elétrico e outros riscos de natureza mecânica e elétrica.

- Coloque o monitor sobre uma superfície sólida e manuseie-o com cuidado. A tela é frágil e pode ser danificada se for derrubada ou batida com força.
- Verifique sempre se a classificação do monitor permite que ele seja conectado à fonte de alimentação CA disponível na sua localidade.
- Mantenha o monitor em temperatura ambiente. Condições de frio ou calor excessivos podem ter um efeito adverso sobre o cristal líquido do monitor.
- Não submeta o monitor a vibração severa ou condições de alto impacto. Por exemplo, não coloque o monitor dentro de um porta-malas.
- Desconecte o monitor quando estiver ficando sem uso por um longo período.
- Para evitar choque elétrico, não tente remover nenhuma tampa nem toque na parte interna do monitor.



Sobre o monitor

Conteúdo da Embalagem

O monitor é fornecido com os componentes mostrados na tabela abaixo. Se algum componente estiver faltando, entre em contato com a Dell. Para obter mais informações, consulte [Entre em contato com a Dell](#).

NOTA: Alguns itens podem ser opcionais e não serão enviados com seu Monitor. Alguns recursos podem não estar disponíveis em certos países.

NOTA: Se estiver conectando um suporte comprado de outra fonte, siga as instruções de configuração incluídas com o suporte.

Imagem do componente	Descrição do componente
	Tela
	Suporte elevatório
	Base do suporte



 A black power cable with a standard three-prong electrical plug on one end and a connector on the other, coiled.	Cabo de energia (varia de acordo com o país)
 A black HDMI cable with standard HDMI connectors on both ends, coiled.	Cabo HDMI
 A collection of manuals, including a large multi-page guide with diagrams and several smaller, stacked sheets of paper.	<ul style="list-style-type: none">• Guia de configuração rápida• Informações de Segurança, Ambientais e Regulatórias



Características do produto

O monitor **Dell S2421HGF** tem matriz ativa, Transistor de filme fino (TFT), Mostrador de cristal líquido (LCD) e luz de fundo de LED. As características do motor são as seguintes:

- Área visível de 60,47 cm (23,8 pol.) (medida diagonalmente). Resolução de 1920 x 1080 (16:9) mais suporte para tela cheia para resoluções mais baixas.
- Suporta a tecnologia AMD FreeSync Premium™ com taxa de atualização alta de 144 Hz e um tempo de resposta rápido de 1 ms cinza para cinza no modo **Extremo***.
- Gama de cores de 72% NTSC, CIE 1931 (72%) e CIE 1976 (83%).
- Conectividade digital com DisplayPort e HDMI.
- Recursos de ajuste de inclinação e altura.
- Suporte removível e furos de fixação de 100 mm padrão VESA™ (Video Electronics Standards Association) para soluções de montagem flexíveis.
- Recurso plug and play, se suportado pelo seu sistema.
- Ajuste por sistema de exibição em tela (OSD) para fácil configuração e otimização da tela.
- Bloqueio dos botões OSD e de energia.
- Ranhura de trava de segurança.
- Trava do suporte.
- Potência em espera 0,3 W quando no modo de suspensão.
- Otimize o conforto para os olhos com uma tela sem cintilação.

⚠ ALERTA: Os possíveis efeitos de longo prazo da emissão de luz azul do monitor podem ser danos aos olhos, incluindo fadiga ocular, cansaço visual digital, etc. O recurso ComfortView foi projetado para reduzir a quantidade de luz azul emitida do monitor para otimizar o conforto ocular.

*O modo cinza para cinza 1 ms é obtido no modo Extremo para reduzir borrões de movimento visíveis e maior responsividade da imagem. Entretanto, isso pode introduzir alguns defeitos visuais leves e observáveis na imagem. Como a configuração de cada sistema e as necessidades de cada jogador são diferentes, nós recomendamos que o usuário experimente modos diferentes para encontrar a configuração ideal.



Identificação das peças e dos controles

Vista frontal



Marcador	Descrição	Use
1	Botão liga/desliga (com LED indicador)	Para ligar ou desligar o monitor.

Vista lateral



Vista Posterior

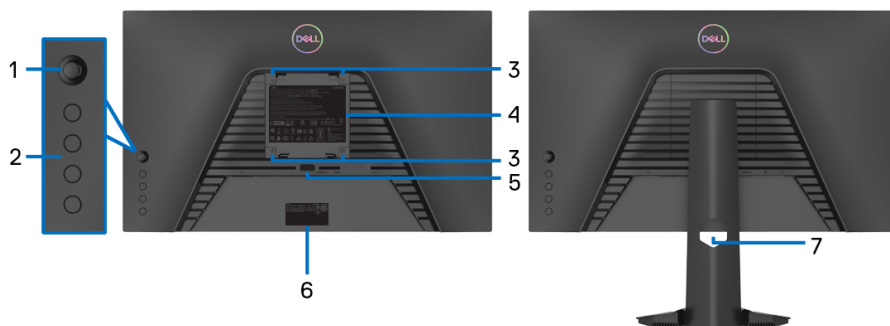

Vista posterior sem o suporte para monitor

Vista traseira com o suporte para monitor

Marcador	Descrição	Use
1	Joystick	Use-o para controlar o menu OSD.
2	Botões de função	Para obter mais informações, consulte Operação do Monitor .
3	Furos de montagem VESA (100 mm x 100 mm – atrás da tampa VESA fixada)	Monitor de montagem na parede usando o kit de montagem para parede compatível VESA (100 mm x 100 mm).
4	Etiqueta de regulamentos	Lista as aprovações de regulamentos.
5	Botão de liberação do suporte	Libera o suporte do monitor.
6	Código de barra, número de série e etiqueta de serviço	Para entrar em contato com a Dell para suporte técnico. A Etiqueta de serviço é um identificador alfanumérico exclusivo que permite aos técnicos de serviço da Dell identificar os componentes do hardware em seu computador e acessar informações de garantia.
7	Fenda para passagem dos cabos	Use para organizar os cabos inserindo-os através da fenda.



Visão inferior

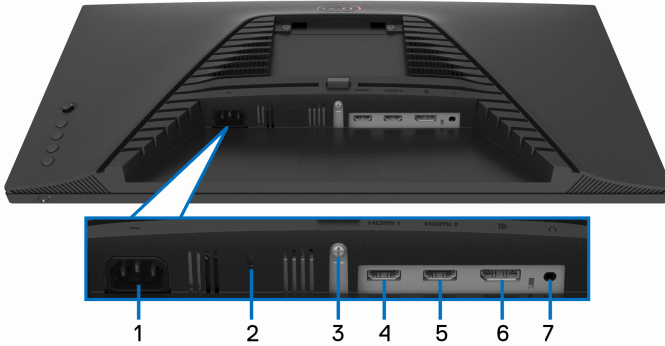

Vista de baixo sem o suporte do monitor

Marcador	Descrição	Use
1	Conector de energia	Conecte o cabo de energia (enviado com seu monitor).
2	Ranhura de trava de segurança	Segura o monitor com trava de segurança (trava de segurança não inclusa).
3	Recurso de Trava do suporte	Para travar o suporte no monitor usando o parafuso M3 x 6 mm (o parafuso não é fornecido).
4	Porta HDMI (HDMI 1)	Conecte seu computador com o cabo HDMI (enviado com seu monitor).
5	Porta HDMI (HDMI 2)	Conecte seu computador com o cabo HDMI (enviado com seu monitor).
6	DisplayPort	Conecte seu computador com o cabo DisplayPort.
7	Porta de saída do fone de ouvido	Conecte os fones de ouvido. CUIDADO: O aumento da saída de áudio além de 50% no controle de volume ou equalizador pode aumentar a tensão de saída dos fones de ouvido, aumentando assim os níveis de pressão sonora.



Especificações do monitor

Modelo	S2421HGF
Tipo de tela	Matriz ativa - LCD TFT
Tecnologia de painel	TN
Formato de imagem	16:9
Imagem visível	
Diagonal	604,7 mm (23,8 pol)
Largura (área ativa)	527,0 mm (20,75 pol)
Altura (área ativa)	296,5 mm (12,10 pol)
Área total	156255,5 mm ² (251,08 pol. ²)
Densidade dos pixels	0,2745 mm x 0,2745 mm
Pixels por polegada (PPI)	93
Ângulo de visualização	
Vertical	160° (típico)
Horizontal	170° (típico)
Saída de iluminação	350 cd/m ² (típico)
Taxa de contraste	1000 a 1 (típico)
Cobertura da superfície da placa	Distorção 25%, 3H
Luz de fundo	Sistema de luz da borda de LED branco



Tempo de resposta	<p>1 ms cinza para cinza no modo Extremo*</p> <p>2 ms cinza para cinza no modo Super Rápido</p> <p>4 ms cinza para cinza no modo Rápido</p> <p>*O modo cinza para cinza 1 ms é obtido no modo Extremo para reduzir borrões de movimento visíveis e maior responsividade da imagem. Entretanto, isso pode introduzir alguns defeitos visuais leves e observáveis na imagem. Como a configuração de cada sistema e as necessidades de cada jogador são diferentes, nós recomendamos que o usuário experimente modos diferentes para encontrar a configuração ideal.</p>
Profundidade da cor	16,7 milhões de cores
Gama de cores	72% NTSC, CIE 1931 (72%) e CIE 1976 (83%)
Conectividade	<ul style="list-style-type: none"> • 1 x DisplayPort versão 1.2 • 2 x portas HDMI versão 1.4 • 1 x porta de saída para fone de ouvido
Largura da borda (borda do monitor para a área ativa)	
Parte superior	5,4 mm
Esquerda/Direita	5,4 mm/5,4 mm
Parte inferior	19,8 mm
Ajustabilidade	
Suporte de altura ajustável	0 a 100 mm
Inclinação	-5° a 21°
Compatibilidade do Dell Display Manager	Disposição fácil e outros recursos principais
Segurança	Ranhura de trava de segurança (trava para cabo vendida separadamente)



Especificações da Resolução

Modelo	S2421HGF
Taxa de escaneamento horizontal	30 kHz a 170 kHz (automático)
Taxa de escaneamento vertical	48 Hz a 144 Hz (automático)
Mais alta resolução de pré-ajuste	1920 x 1080 a 144 Hz

Modos de vídeo suportados

Modelo	S2421HGF
Recursos de exibição de vídeo (HDMI e DisplayPort)	480i, 480p, 576i, 576p, 720p, 1080i, 1080p

Modos de Visualização Pré-ajustadas

Modo de Visualização	Frequência Horizontal (kHz)	Frequência Vertical (Hz)	Clock de Pixel (MHz)	Polaridade Sincronizada (Horizontal/Vertical)
VESA, 640 x 480	31,5	59,9	25,2	-/-
VESA, 640 x 480	37,5	75,0	31,5	-/-
VESA, 720 x 400	31,5	70,1	28,3	-/+
VESA, 800 x 600	37,9	60,3	40,0	+/+
VESA, 800 x 600	46,9	75,0	49,5	+/+
VESA, 1024 x 768	48,4	60,0	65,0	-/-
VESA, 1024 x 768	60,0	75,0	78,8	+/+
VESA, 1152 x 864	67,5	75,0	108,0	+/+
VESA, 1280 x 1024	64,0	60,0	108,0	+/+
VESA, 1280 x 1024	80,0	75,0	135,0	+/+
VESA, 1920 x 1080	67,5	60,0	148,5	+/+
VESA, 1920 x 1080	137,3	120,0	285,5	+/-
VESA, 1920 x 1080	162,3	143,9	337,5	+/-

 **NOTA: Esse monitor suporta a tecnologia AMD FreeSync™ Premium.**



Especificações elétricas

Modelo	S2421HGF
Sinais de entrada de vídeo	HDMI 1.4/DisplayPort 1.2, 600 mV para cada linha diferencial, 100 Ω de impedância de entrada por par diferencial
Voltagem/frequência/corrente de entrada CA	100 VCA a 240 VCA / 50 Hz ou 60 Hz \pm 3 Hz / 1 A (típico)
Corrente de entrada	<ul style="list-style-type: none">• 120 V: 30 A (Máximo) a 0°C (inicialização a frio)• 240 V: 60 A (Máximo) a 0°C (inicialização a frio)

Características Físicas

Modelo	S2421HGF
Tipo de cabo de sinal	<ul style="list-style-type: none">• Digital: HDMI, 19 pinos• Digital: DisplayPort, 20 pinos (cabo não fornecido)
NOTA: Os monitores Dell são projetados para funcionar de maneira ideal com os cabos de vídeo enviados com seu monitor. Como a Dell não tem controle sobre diferentes fornecedores de cabo no mercado, o tipo de material, conector e processo usado para fabricar esses cabos, a Dell não garante o desempenho do vídeo com cabos que não sejam enviados com seu monitor Dell.	
Dimensões (com o suporte)	
Altura (estendida)	451,6 mm (17,78 pol)
Altura (comprimida)	351,6 mm (13,84 pol)
Largura	537,8 mm (21,17 pol)
Profundidade	189,4 mm (7,46 pol)
Dimensões (sem o suporte)	
Altura	321,6 mm (12,66 pol)
Largura	537,8 mm (21,17 pol)
Profundidade	65,6 mm (2,58 pol)
Dimensões do suporte	
Altura (estendida)	366,3 mm (14,42 pol)
Altura (comprimida)	319,0 mm (12,56 pol)



Largura	221,6 mm (8,72 pol)
Profundidade	189,4 mm (7,46 pol)
Peso	
Peso com a embalagem	7,4 kg (16,25 lb)
Peso com montagem do suporte e cabos	5,2 kg (11,39 lb)
Peso sem o conjunto do suporte (Para fixação na parede, ou considerações para fixação VESA - sem os cabos)	3,4 kg (7,44 lb)
Peso com montagem do suporte	1,5 kg (3,37 lb)

Características de ambiente

Modelo	S2421HGF
Compatível com as normas	
<ul style="list-style-type: none"> • Compatível com RoHS • Monitor livre de BFR/PVC (excluindo os cabos externos) • Vidro sem arsênico e sem mercúrio apenas para o painel 	
Temperatura	
Operação	0°C a 40°C (32°F a 104°F)
Fora de funcionamento	<ul style="list-style-type: none"> • Armazenamento: -20°C a 60°C (-4°F a 140°F) • Transporte: -20°C a 60°C (-4°F a 140°F)
Umidade	
Operação	10% a 80% (sem condensação)
Fora de funcionamento	<ul style="list-style-type: none"> • Armazenamento: 5% a 90% (sem condensação) • Transporte: 5% a 90% (sem condensação)
Altitude	
Operação	5000 m (16404 pés) (máximo)
Fora de funcionamento	12192 m (40000 pés) (máximo)
Dissipação térmica	<ul style="list-style-type: none"> • 153,54 BTU/hora (máximo) • 68,24 BTU/hora (típico)



Modos de Gerenciamento de Energia

Se você possui uma cartão de vídeo ou software compatível com o padrão DPM™ VESA instalado no computador, o monitor pode reduzir automaticamente o consumo de energia quando não estiver em uso. Chama-se **Modo de Economia de Energia***. Se o computador detectar algum sinal do teclado, mouse ou de outros dispositivos de entrada, o monitor voltará a funcionar automaticamente. A tabela seguinte mostra o consumo de energia e sinaliza esta característica de economia de energia automática:

Modos VESA	Sincronização Horizontal	Sincronização Vertical	Vídeo	Indicador de energia	Consumo de energia
Operação normal	Ativo	Ativo	Ativo	Branco	45 W (máximo)** 20 W (típico)
Modo ativo desligado	Inativo	Inativo	Vazio	Branco (desfocagem)	Menos que 0,3 W
Desligar	-	-	-	Desligado	Menos que 0,3 W

Consumo de energia P_{on}	16,3 W
Consumo total de energia (TEC)	51,3 kWh

*Consumo de energia zero em modo DESLIGADO só pode ser alcançado desconectando o cabo principal do monitor.

** Consumo máximo de energia com luminância máxima.

Este documento é apenas informativo e reflete o desempenho em laboratório. Seu produto pode ter desempenho diferente, dependendo do software, componentes e periféricos que você encomendou e a empresa não tem nenhuma obrigação de atualizar tais informações. Conseqüentemente, o cliente não deve contar com essas informações ao tomar decisões sobre tolerâncias elétricas ou de outro modo. Não há nenhuma garantia expressa ou implícita quanto à precisão ou integralidade.



NOTA:

P_{on} : Consumo de energia no modo Ligado medido de acordo com o método de teste Energy Star.

TEC: Consumo de energia total em kWh medido de acordo com o método de teste Energy Star.



Atribuição de Pinos

Conector DisplayPort

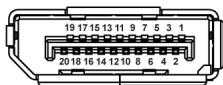

Número de pinos	Lado de 20 pinos do Cabo de Sinal Conectado
1	ML3 (n)
2	GND
3	ML3 (p)
4	ML2 (n)
5	GND
6	ML2 (p)
7	ML1 (n)
8	GND
9	ML1 (p)
10	ML0 (n)
11	GND
12	ML0 (p)
13	GND
14	GND
15	AUX (p)
16	GND
17	AUX (n)
18	Detecção de Tomada Quente
19	Re-PWR
20	+3,3 V DP_PWR



Conector HDMI

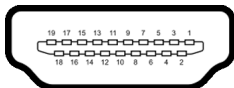

Número de pinos	Lado de 19 pinos do Cabo de Sinal Conectado
1	DADOS TMDS 2+
2	BLINDAGEM DADOS TMDS 2
3	DADOS TMDS 2-
4	DADOS TMDS 1+
5	BLINDAGEM DADOS TMDS 1
6	DADOS TMDS 1-
7	DADOS TMDS 0+
8	BLINDAGEM DADOS TMDS 0
9	DADOS TMDS 0-
10	CLOCK TMDS+
11	BLINDAGEM CLOCK TMDS
12	CLOCK TMDS-
13	CEC
14	Reservado (N.C. no dispositivo)
15	CLOCK DDC (SCL)
16	DADOS DDC (SDA)
17	Aterramento DDC/CEC
18	ALIMENTAÇÃO +5 V
19	DETECÇÃO DE TOMADA QUENTE

Qualidade do monitor de LCD e política de pixel

Durante o processo de fabricação do Monitor LCD, é comum que um ou mais pixels se tornem fixos em um estado imutável, que é difícil de ver e não afeta a qualidade de visualização ou capacidade de uso. Para mais informações sobre os Pixels e Qualidade do Monitor, consulte www.dell.com/pixelguidelines.



Ergonomia

△ **CUIDADO: O uso inadequado ou prolongado do teclado pode resultar em lesões.**

△ **CUIDADO: A visualização da tela do monitor por períodos estendidos pode resultar em cansaço visual.**

Para obter conforto e eficiência, obedeça as orientações a seguir ao configurar e usar seu computador:

- Posicione seu computador de modo que o monitor e o teclado estejam diretamente em sua frente enquanto você trabalha. Estantes especiais estão disponíveis comercialmente para ajudá-lo a corrigir a posição do seu teclado.
- Para reduzir o risco de cansaço visual e dor no pescoço/braço/costas/ombros por usar o monitor por períodos prolongados, sugerimos que você:
 1. Ajuste a distância da tela de 50 a 70 cm (20 a 28 polegadas) de seus olhos.
 2. Pisque frequentemente para umedecer os olhos ou umedeça os olhos com água após uso prolongado do monitor.
 3. Faça intervalos regulares e frequentes por 20 minutos a cada duas horas.
 4. Olhe para longe do monitor e foque em um objeto a cerca de 20 pés de distância por pelo menos 20 segundos durante os intervalos.
 5. Execute alongamentos para aliviar a tensão no pescoço, braço, costas e ombros durante os descansos.
- Certifique-se de que a tela do monitor esteja no nível dos olhos ou ligeiramente abaixo ao se sentar em frente ao monitor.
- Ajuste a inclinação do monitor, seu contraste e as configurações de brilho.
- Ajuste a iluminação ambiente ao seu redor (como luzes suspensas, lâmpadas de mesa e cortinas ou persianas próximas às janelas) para minimizar os reflexos e brilho ao seu redor na tela do monitor.
- Use uma cadeira que forneça um bom apoio à região lombar.
- Mantenha os antebraços na horizontal com os pulsos em uma posição neutra e confortável ao usar o teclado ou o mouse.
- Deixe sempre espaço para apoiar suas mãos ao usar o teclado ou o mouse.
- Deixe a parte superior dos braços apoiar naturalmente nos dois lados.
- Certifique-se de que seus pés estejam totalmente apoiados no solo.
- Ao sentar, certifique-se de que o peso de suas pernas esteja sobre seus pés e não na parte dianteira do assento. Ajuste a altura da cadeira ou use um apoio para os pés, se necessário, para manter uma postura adequada.



- Varie suas atividades de trabalho. Tente organizar seu trabalho de modo que não precise sentar e trabalhar por longos períodos. Tente ficar de pé ou levantar-se e andar em intervalos regulares.
- Mantenha a área sob sua mesa sem obstruções e cabos ou cabos de alimentação que possam interferir em assentos confortáveis ou apresentar um risco potencial de tropeçar.

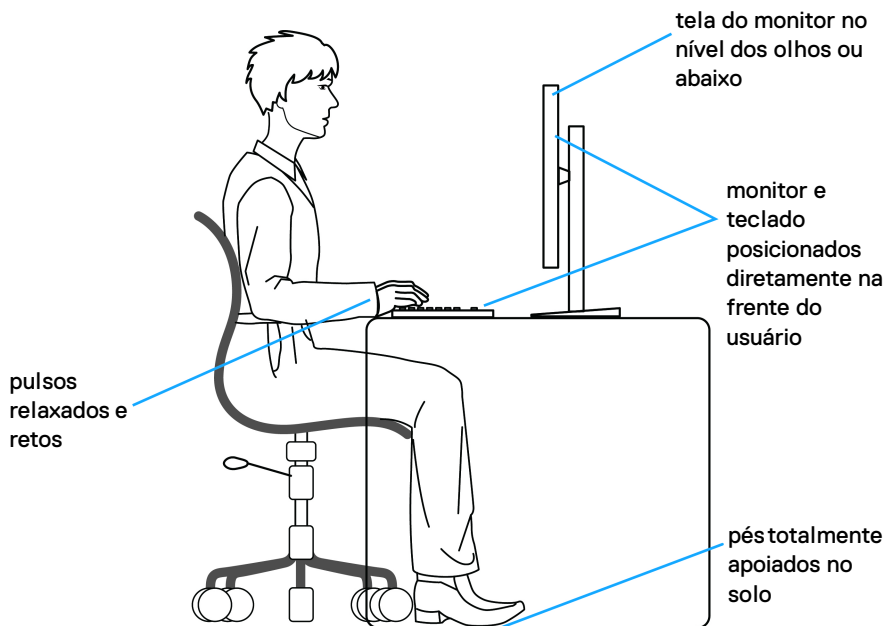

Manuseio e movimentação do monitor

Para garantir que o monitor seja manuseado com segurança ao levantá-lo ou movê-lo, siga as orientações mencionadas abaixo:

- Antes de mover ou levantar o monitor, desligue seu computador e o monitor.
- Desconecte todos os cabos do monitor.
- Coloque o monitor na caixa original com os materiais de embalagem originais.
- Segure a borda inferior e a lateral do monitor firmemente sem aplicar pressão excessiva ao levantar ou mover o monitor.

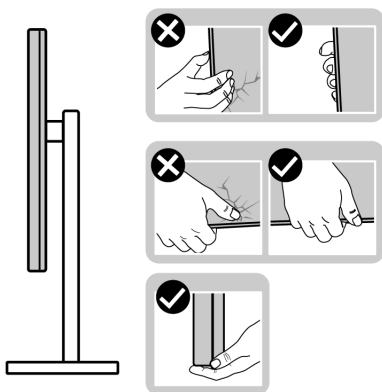

- Ao levantar ou mover o monitor, certifique-se de que a tela não fique virada para você e não pressione a área de exibição para evitar arranhões ou danos.

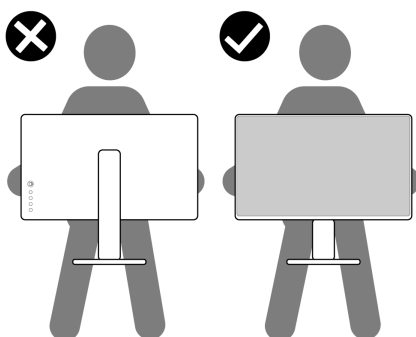

- Ao transportar o monitor, evite impactos repentinos ou vibração sobre ele.



- Ao levantar ou mover o monitor, não o vire de cabeça para baixo ao segurar a base do suporte ou o suporte elevatório. Isso pode resultar em danos acidentais ao monitor ou causar ferimentos.

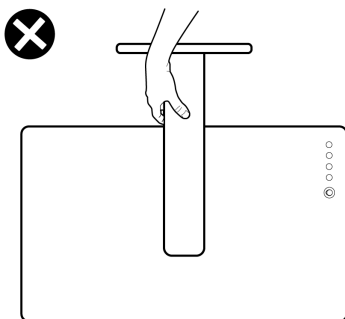

Diretrizes de manutenção

Limpando Seu Monitor

△ **CUIDADO:** Leia e siga as [Instruções de segurança](#) antes de limpar o monitor.

⚠ **ALERTA:** Antes de limpar o monitor, retire o cabo de energia do monitor da saída elétrica.



Para as melhores práticas, siga as instruções na lista abaixo ao desembalar, limpar, ou manusear o monitor:

- Para limpar sua tela antiestática, passe gentilmente com um pano limpo e macio com água. Se possível, utilize um tecido de limpar telas especiais ou solução apropriada para cobertura antiestática. Não utilize benzina, tiner, amônia, limpadores abrasivos ou ar comprimido.
- Use um pano levemente umedecido com água morna para limpar o monitor. Evite usar detergente porque alguns tipos deixam um filme esbranquiçado no monitor.
- Se observar a presença de um pó branco ao desembalar o monitor, limpe-o com um pano.
- Manuseie o monitor com cuidado porque o monitor de cor escura pode ser arranhado e mostrar marcas de riscos brancos mais que um monitor de cor clara.
- Para manter a melhor qualidade de imagem do monitor, use um protetor de tela que se altere dinamicamente e desligue o monitor quando não estiver em uso.



Ajuste do monitor

Conexão do suporte

-  **NOTA: O suporte não é instalado em fábrica.**
-  **NOTA: As instruções a seguir são aplicáveis apenas para a fixação do suporte enviado com seu monitor. Se estiver fixando um suporte comprado de outra fonte, siga as instruções de configuração incluídas com o suporte.**

Para fixar o suporte do monitor:

1. Siga as instruções das abas da caixa para remover o suporte da almofada superior que o fixa.
2. Remova o suporte elevatório e o suporte elevatório da proteção da embalagem.

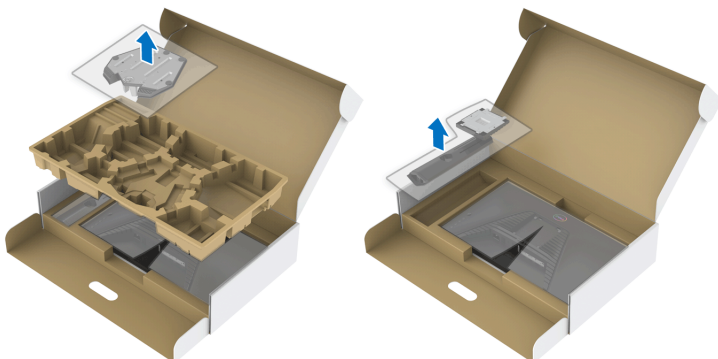

3. Alinhe e coloque o suporte elevatório na base do suporte.
4. Abra a alça do parafuso na parte inferior da base do suporte e gire-a no sentido horário para fixar o conjunto do suporte.
5. Feche a alça do parafuso.



6. Abra a tampa de proteção do monitor para acessar a fenda VESA do monitor.

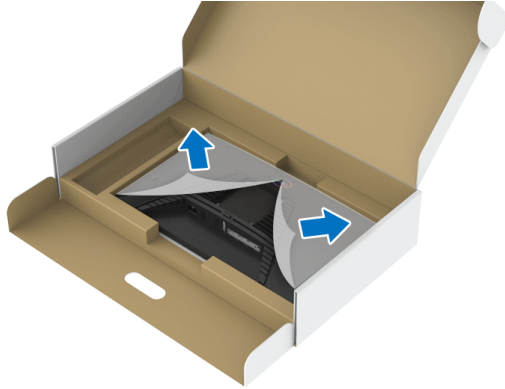

7. Deslize as abas do suporte elevatório nas fendas da tampa traseira do monitor e abaixe o conjunto do suporte para encaixá-lo no local adequado.

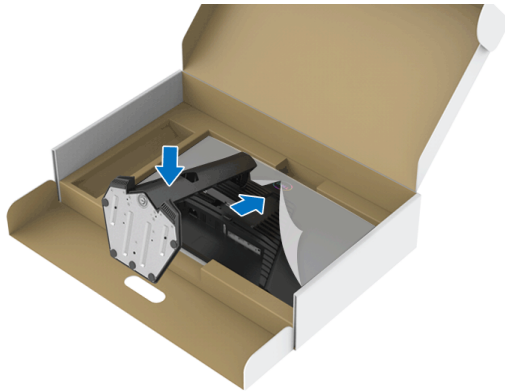

8. Segure o suporte elevatório e levante o monitor cuidadosamente, em seguida, coloque-o em uma superfície plana.

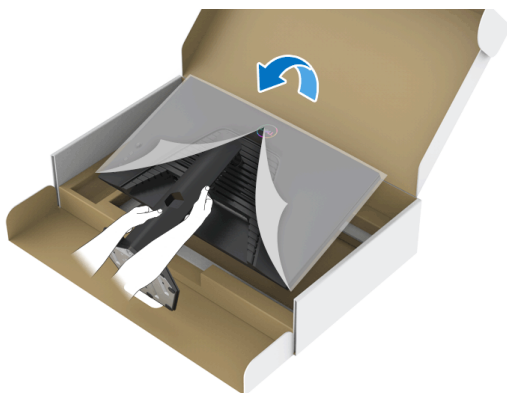

NOTA: Segure o suporte elevatório firmemente ao levantar o monitor para evitar qualquer dano acidental.

9. Levante a tampa de proteção do monitor.



Conectando seu monitor

⚠ AVISO: Antes de iniciar qualquer procedimento desta seção, siga as [Instruções de segurança](#).

✍ NOTA: Os monitores Dell são projetados para funcionar de maneira ideal com os cabos fornecidos pela Dell. A Dell não garante a qualidade e o desempenho do vídeo quando são usados cabos não Dell.

✍ NOTA: Passe os cabos através da fenda de passagem do cabo antes de conectá-los.

✍ NOTA: Não conecte todos os cabos no computador ao mesmo tempo.

✍ NOTA: As imagens são utilizadas apenas para fins de ilustração. A aparência do computador pode variar.

Para conectar seu monitor ao computador:

1. Desligue seu computador e desconecte o cabo de energia.
2. Conecte o cabo HDMI ou DisplayPort do seu monitor no seu computador.

Conexão dos cabos de energia e HDMI

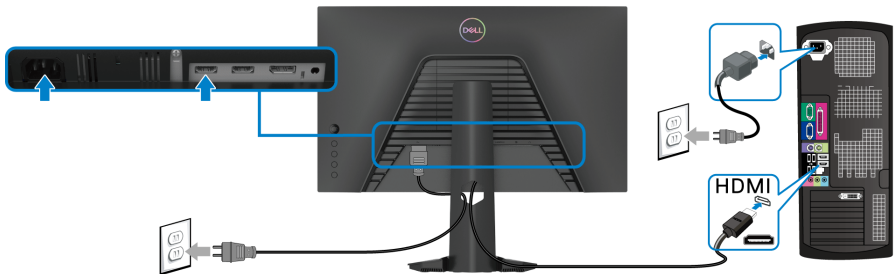

Conexão do cabo do DisplayPort (DP a DP) (opcional) e cabo de energia

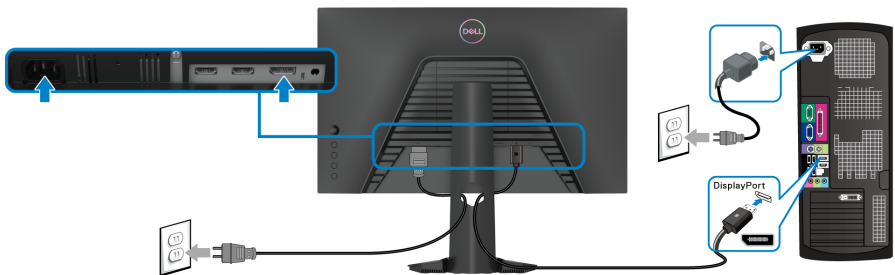

Organizando seus cabos



Depois de anexar todos os cabos necessários ao seu monitor e computador, (Veja [Conectando seu monitor](#) para anexar um cabo,) utilize o slot de gerenciamento de cabos para organizar todos os cabos como mostrado acima.

Fixação do monitor usando a trava Kensington (opcional)

O slot da trava de segurança localiza-se na parte inferior do monitor. (Consulte [Ranhura de trava de segurança](#))

Para obter mais informações sobre o uso da trava Kensington (comprada separadamente), consulte a documentação enviada com a trava.

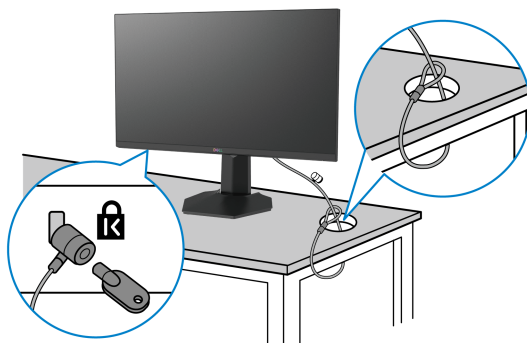

Fixe o monitor em uma mesa usando a trava de segurança Kensington.



NOTA: As imagens são usadas apenas para fins de ilustração. A aparência da trava pode variar.



Remoção do suporte do monitor

-  **NOTA:** Para prevenir arranhões na tela LCD ao remover o suporte, certifique-se que o monitor fique posicionado em uma superfície macia e limpa.
-  **NOTA:** As instruções a seguir são aplicáveis apenas para a fixação do suporte enviado com seu monitor. Se estiver fixando um suporte comprado de outra fonte, siga as instruções de configuração incluídas com o suporte.



Para remover o suporte:

1. Coloque o monitor sobre uma almofada ou pano macio.
2. Pressione e segure o botão de liberação do Suporte.
3. Levante o suporte afastando-o do monitor.

Suporte de parede VESA (opcional)

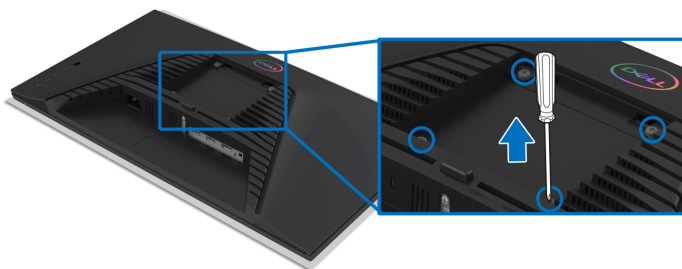

(Dimensão do Parafuso: M4 x 10 mm).

Consultar as instruções que vêm com o kit de montagem de parede compatível com o padrão VESA.

1. Colocar o painel do monitor sobre um pano macio ou almofada em uma mesa plana estável.



2. Remova o suporte do monitor. (Veja [Remoção do suporte do monitor](#))
3. Usar uma chave Phillips para remover os quatro parafusos que fixam a tampa plástica.
4. Fixar o suporte de montagem do kit de montagem de parede no monitor.
5. Monte o monitor na parede. Para obter mais informações, consulte a documentação enviada com o kit de montagem em parede.

 **NOTA: Para usar apenas com o suporte de montagem de parede listados em UL, CSA ou GS, com capacidade mínima de carga ou peso de 13,6 kg.**



Operação do Monitor

Ligação do monitor

Pressione o botão liga/desliga para ligar o monitor.

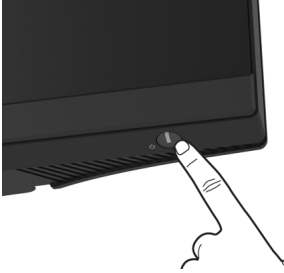

Uso do controle do joystick

Use o joystick na traseira do monitor para fazer os ajustes da OSD.



1. Pressione o botão do joystick para abrir o menu principal da OSD.
2. Mova o joystick para cima/para baixo/para a esquerda/para a direita para alternar entre as opções.
3. Pressione o joystick novamente para confirmar as configurações e sair.

Joystick

Descrição

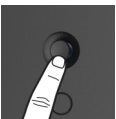

- Quando o menu OSD estiver ligado, pressione o botão para confirmar a seleção ou salvar as configurações.
- Quando o menu OSD estiver desligado, pressione o botão para abrir o menu principal da OSD. Consulte [Acesso ao Sistema do Menu](#).



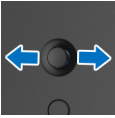

- Para navegação direcional de 2 vias (direita e esquerda).
- Mova para a direita para entrar no submenu.
- Mova para a esquerda para sair do submenu.
- Aumente (direita) ou diminua (esquerda) os parâmetros do item de menu selecionado.

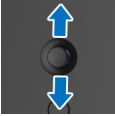



- Para navegação direcional de 2 vias (para cima e para baixo).
- Alterna entre os itens do menu.
- Aumente (para cima) ou diminua (para baixo) os parâmetros do item de menu selecionado.

Uso dos controles do painel traseiro

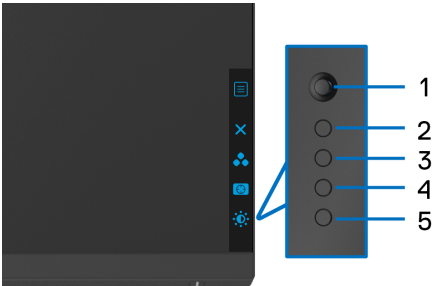
Use os botões de controle da traseira do monitor para acessar o menu OSD e as teclas de atalho.



A tabela a seguir descreve os botões do painel traseiro:

Botão do painel traseiro	Descrição
1  Menu	Usar o botão MENU para abrir a exibição na tela (OSD). Consulte Acesso ao Sistema do Menu .
2  Saída	Para sair do menu principal OSD.
3  Tecla de atalho/ Modos predefinidos	Para especificar um modo de cor desejado de uma lista predefinida.



4



**Tecla de atalho/
Estab escuro**

Para abrir o menu **Estab escuro**.

5



**Tecla de Atalho/
Brilho/contraste**

Para acessar diretamente os controles deslizantes de **Brilho/contraste**.

Quando você pressiona qualquer desses botões (excluindo o joystick), a barra de status OSD aparece para informá-lo das configurações atuais de algumas funções OSD.

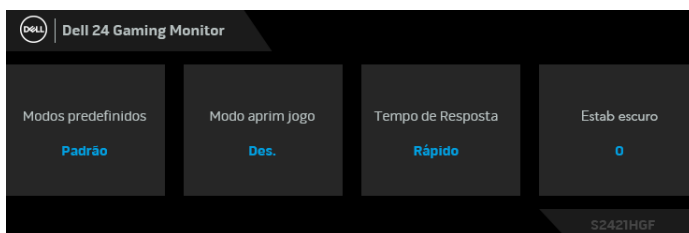

Uso do Menu de Visualização na Tela (OSD)

Acesso ao Sistema do Menu

ícone	Nome de menu e submenu	Descrição
	Jogo	Use esse menu para personalizar sua experiência visual com jogos.

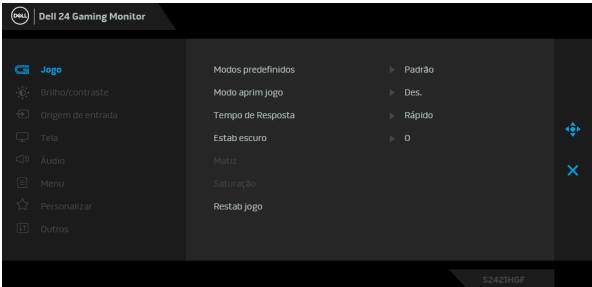

Modos predefinidos

Permite que você escolha de uma lista de modos de cor predefinidos.

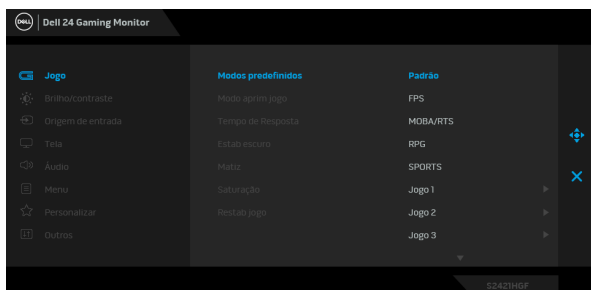

- **Padrão:** Carrega os ajustes de cor padrão do monitor. Este é o modo de pré-ajuste padrão.
- **FPS:** Carrega as configurações de cor ideais para jogos de Atirador em primeira pessoa. (FPS).
- **MOBA/RTS:** Carrega as configurações de cor ideais para jogos de Arena de Batalha Multijogador On-line (MOBA)/Estratégia em Tempo Real (RTS).



Modos predefinidos

- **RPG:** Carrega as configurações de cor ideais para jogos de interpretação de personagens (RPG).
- **SPORTS:** Carrega as configurações de cor ideais para jogos de esportes.
- **Jogo 1/Jogo 2/Jogo 3:** Permite que você personalize as configurações de cor de acordo com suas necessidades de jogo.
- **ComfortView:** Diminui o nível de luz azul emitida da tela para tornar a visualização mais confortável para os olhos.

AVISO: Os possíveis efeitos de longo prazo da emissão de luz azul do monitor podem ser lesões pessoais como cansaço visual digital, fadiga ocular e danos aos olhos. O uso do monitor por períodos extensos pode causar dor em partes do corpo como pescoço, braço, costas e ombros. Para obter mais informações, consulte [Ergonomia](#).

- **Quente:** Apresenta as cores em temperaturas de cor inferiores. A tela parece mais quente com tinta vermelha/amarela.
 - **Frio:** Apresenta as cores em temperaturas de cor mais altas. A tela parece mais frio com uma tinta azul.
 - **Cor Personalizada:** Permite que você ajuste manualmente os ajustes de cor. Mova o joystick para ajustar os valores de **Ganho**, **Deslocamento**, **Matiz** e **Saturação** e criar seu próprio modo predefinido de cor.
-



Modo aprim jogo

O recurso oferece três funções disponíveis para aprimorar sua experiência com jogos.

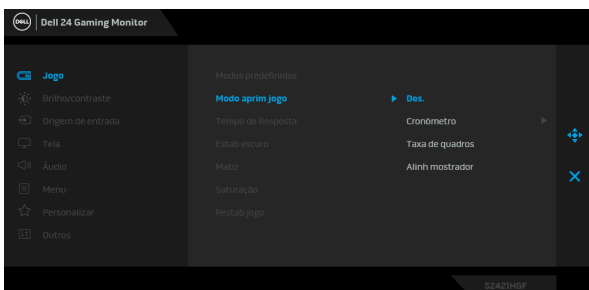

- **Des.**

Selecione para desabilitar as funções em **Modo aprim jogo**.

- **Cronômetro**

Permite que você desabilite ou habilite o cronômetro no canto superior esquerdo do mostrador. O cronômetro mostra o tempo transcorrido desde o início do jogo. Selecione uma opção da lista de intervalos de tempo para mantê-lo ciente do tempo restante.

- **Taxa de quadros**

Selecionar **Lig.** permite a exibição da taxa de quadros por segundo atual ao se jogar. Quanto maior a taxa, mais suave parece o movimento.

- **Alinh mostrador**

A ativação da função pode ajudar a garantir o alinhamento perfeito dos conteúdos do vídeo de vários monitores.

Tempo de Resposta

Permite que você ajuste o **Tempo de Resposta** para **Rápido**, **Super Rápido** ou **Extremo**.



Estab escuro

O recurso melhora a visibilidade em cenários de jogos escuros. Quanto maior o valor (entre 0 a 3), melhor a visibilidade em áreas escuras da imagem do mostrador.

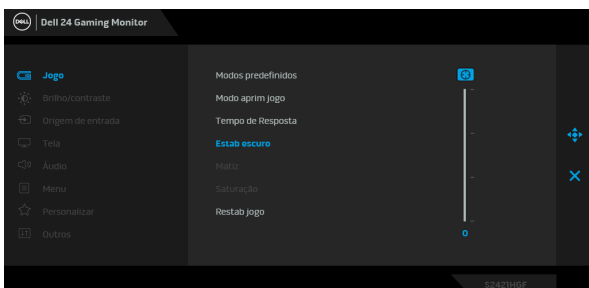

Matiz

Esta função pode mudar a cor da imagem de vídeo para verde ou roxo. Ela é usada para ajustar a cor do tom de pele desejado.

Use o joystick para ajustar o nível de matiz de 0 a 100.

Mova o joystick para cima para aumentar a sombra verde da imagem de vídeo.

Mova o joystick para baixo para aumentar a sombra roxa da imagem de vídeo.

NOTA: O ajuste de **Matiz** está disponível apenas quando se seleciona o modo predefinido **FPS**, **MOBA/RTS**, **SPORTS** ou **RPG**.

Saturação

Esta função pode ajustar a saturação de cor da imagem de vídeo.

Use o joystick para ajustar o nível de saturação de 0 a 100.

Mova o joystick para cima para aumentar o aspecto colorido da imagem de vídeo.

Mova o joystick para baixo para aumentar o aspecto monocromático da imagem de vídeo.

NOTA: O ajuste de **Saturação** está disponível apenas quando se seleciona o modo predefinido **FPS**, **MOBA/RTS**, **SPORTS** ou **RPG**.



Restab jogo

Restabelece todas as configurações do menu **Jogo** para os padrões de fábrica.



Brilho/ contraste

Use este menu para ativar os ajustes de **Brilho/contraste**.

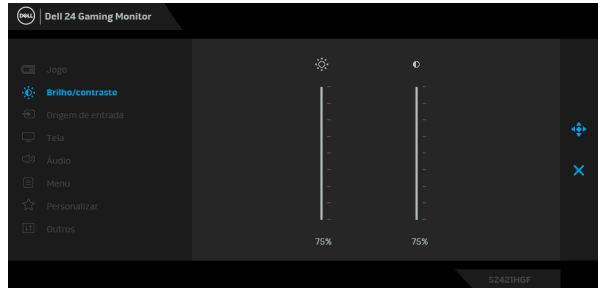

Brilho

Brilho ajusta a luminosidade da luz de fundo.

Mova o joystick para cima para aumentar o nível de brilho ou mova-o para baixo para diminuir o nível de brilho (mín. 0/máx. 100).

Contraste

Ajusta primeiro o **Brilho** e depois o **Contraste**, apenas se for necessário um ajuste posterior.

Mova o joystick para cima para aumentar o nível de contraste ou mova-o para baixo para diminuir o nível de contraste (mín. 0/máx. 100).

A função de **Contraste** ajusta o grau de diferença entre a escuridão e a claridade na tela do monitor.





Origem de entrada

Use o menu **Origem de entrada** para seleccionar entre diferentes sinais de vídeo que podem ser conectados ao seu monitor.

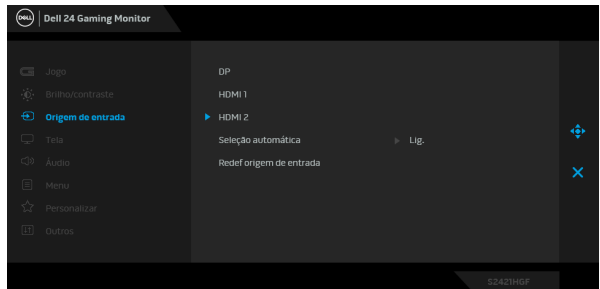

DP

Selecione a entrada da **DP** quando estiver usando o conector da DisplayPort (DP). Pressione o joystick para confirmar a seleção.

HDMI 1

Selecione a entrada da **HDMI 1** ou **HDMI 2** quando estiver usando conector HDMI. Pressione o joystick para confirmar a seleção.

HDMI 2

Seleção automática

Ligue a função para permitir que o monitor verifique automaticamente as origens de entrada disponíveis. Pressione o joystick para confirmar a seleção.

Redef origem de entrada

Restabelece todas as configurações do menu **Origem de entrada** para os padrões de fábrica.





Tela

Use o menu **Tela** para ajustar as imagens.

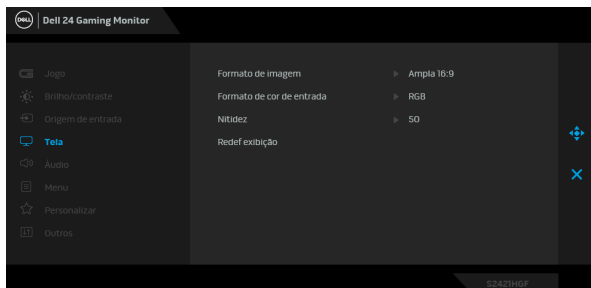

Formato de imagem

Ajuste a proporção de imagem para **Ampla 16:9**, **4:3**, ou **5:4**.

Formato de cor de entrada

Permite que você configure o modo de entrada de vídeo para:

- **RGB**: Selecione essa opção se o seu monitor estiver conectado a um computador (ou reproduutor de mídia) usando um cabo DP ou HDMI.
- **YPbPr**: Selecione essa opção se seu reproduutor de mídia suportar apenas saída YPbPr.

Nitidez

Esta função pode fazer a imagem parecer mais nítida ou mais suave. Mova o joystick para ajustar o nível de nitidez de 0 a 100.

Redef exibição

Restabelece todas as configurações do menu **Tela** para os padrões de fábrica.





Áudio

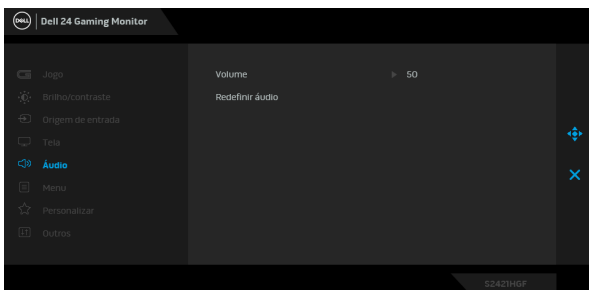

Volume

Permite que você ajuste o nível de volume da saída dos fones de ouvido.

Use o joystick para ajustar o nível do volume de 0 a 100.

Redefinir áudio

Restabelece todas as configurações do menu **Áudio** para os padrões de fábrica.



Menu

Selecionar esta opção para ajustar os ajustes do OSD, tais como, as línguas do OSD, a quantidade de tempo que o menu permanece na tela e assim por diante.

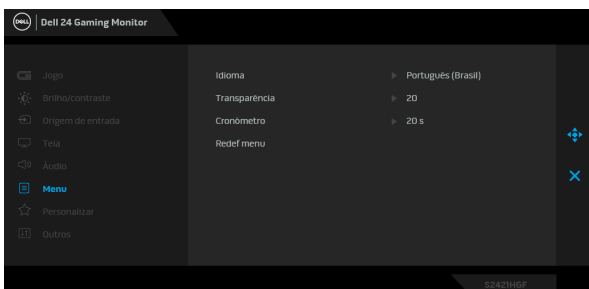

Idioma

Ajusta a exibição OSD para um dos oito idiomas (Inglês, Espanhol, Francês, Alemão, Português do Brasil, Russo, Chinês Simplificado ou Japonês).

Transparência

Selecione esta opção para mudar a transparência do menu movendo o joystick para cima ou para baixo (mín 0/máx 100).



Cronômetro

Define o tempo durante o qual a OSD permanece ativa depois que se movimenta o joystick ou se pressiona um botão.

Mova o joystick para ajustar o controle deslizante em incrementos de 1 segundo, de 5 a 60 segundos.

Redef menu

Restabelece todas as configurações do menu **Menu** para os padrões de fábrica.



Personalizar

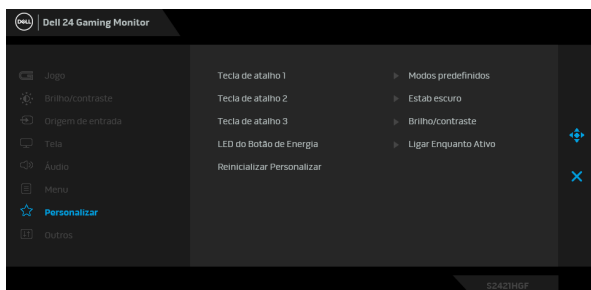

Tecla de atalho 1

Permite que você escolha um recurso de **Modos predefinidos**, **Modo aprim jogo**, **Estab escuro**, **Brilho/contraste**, **Origem de entrada**, **Formato de imagem** ou **Volume** e defina-o como uma tecla de atalho.

Tecla de atalho 2

Tecla de atalho 3

LED do Botão de Energia

Permite definir o LED indicador de energia como ligado ou desligado para economizar energia.

Reinicializar Personalizar

Redefine todas as configurações do menu **Personalizar** com os valores predefinidos de fábrica.





Outros

Selecione essa opção para ajustar as configurações OSD tais como **DDC/CI**, **Condicionamento do LCD**, etc.

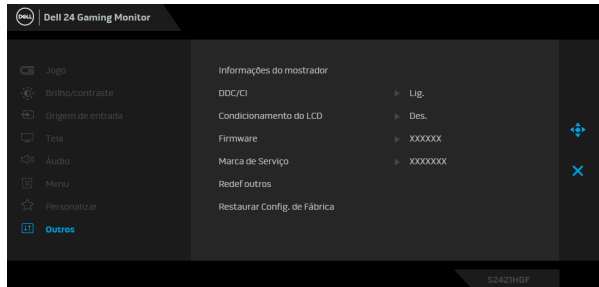

Informações do mostrador

Exibe as configurações atuais do monitor.

DDC/CI

O **DDC/CI** (Canal de Dados de Visualização/Interface de Comando) permite que os parâmetros de seu monitor (brilho, equilíbrio de cor, etc) sejam ajustáveis através do software no seu computador. Você pode desabilitar esse recurso selecionando **Des.** Habilitar esta função para uma melhor experiência do usuário e um ótimo desempenho de seu monitor.

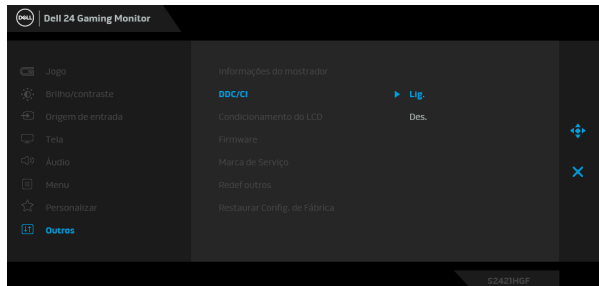

Condiciona- mento do LCD

As ajudas diminuem os casos menores de retenção de imagem. Dependendo do grau de retenção de imagem, o programa pode levar algum tempo para funcionar. Você pode habilitar esse recurso selecionando **Lig.**

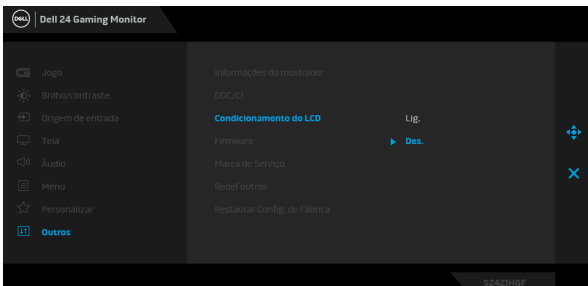

Firmware

Exibe a versão do firmware de seu monitor.

Marca de Serviço

Exibe a marca de serviço de seu monitor. Essa sequência é necessária quando você buscar suporte por telefone, verificar o status de sua garantia, atualizar drivers no site da Dell, etc.

Redef outros

Restabelece todas as configurações do menu **Outros** para os padrões de fábrica.

Restaurar Config. de Fábrica

Restaura todos os valores predefinidos para as configurações padrão de fábrica.



Mensagem de Advertência OSD

Quando o monitor não suporta um modo de resolução em particular, você verá a seguinte mensagem:

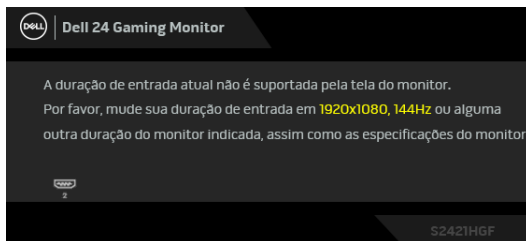

Isto significa que o monitor não pode sincronizar com o sinal que está sendo recebido no seu computador. Veja as [Especificações do monitor](#) para os intervalos de frequência Horizontal e Vertical dirigidos a este monitor. O modo recomendado é 1920 x 1080.

NOTA: A mensagem pode ser ligeiramente diferente dependendo do sinal de entrada conectado.

Você verá a seguinte mensagem, antes que a função **DDC/CI** seja desabilitada:

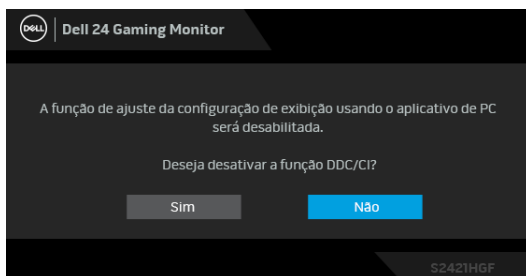

Quando o monitor entra no modo de economia de energia, aparece a seguinte mensagem:

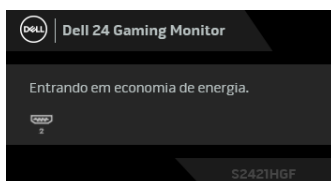

Ativa o computador e o monitor para permitir o acesso a [OSD](#).

NOTA: A mensagem pode ser ligeiramente diferente dependendo do sinal de entrada conectado.



Se você pressionar qualquer botão que não seja o botão liga/desliga, a seguinte mensagem aparecerá dependendo da entrada selecionada:

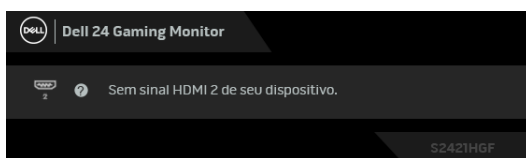

NOTA: A mensagem pode ser ligeiramente diferente dependendo do sinal de entrada conectado.

Se a entrada HDMI ou DP estiver selecionada e o cabo correspondente não estiver ligado, aparece uma caixa de diálogo, como a que é mostrada abaixo.

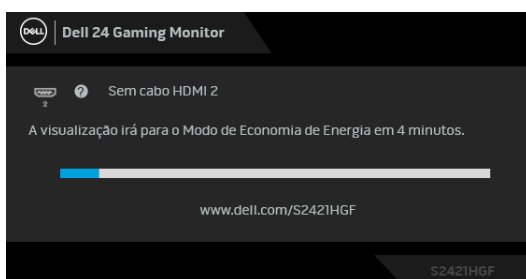

NOTA: A mensagem pode ser ligeiramente diferente dependendo do sinal de entrada conectado.

Quando **Restaurar Config. de Fábrica** for selecionado, a seguinte mensagem aparece:

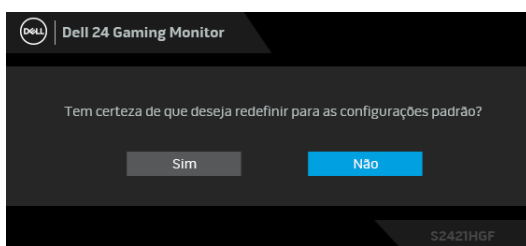

Consulte [Solução de Problemas](#) para obter mais informações.



Bloqueio dos botões de controle do painel traseiro

É possível bloquear os botões de controle do painel traseiro para impedir o acesso ao menu OSD e/ou botão liga/desliga.



Para bloquear os botões:

1. Pressione e segure o **Botão 5** por quatro segundos, aparecerá um menu na tela.
2. Selecione uma das seguintes opções:
 - **Botões do Menu:** Escolha essa opção para bloquear todos os botões do menu OSD exceto o botão de Energia.
 - **Botão de Energia:** Escolha essa opção para bloquear apenas o botão de Energia.
 - **Botões Menu + Liga/Desl.:** Escolha essa opção para bloquear todos os botões do controle do painel traseiro.

Para desbloquear os botões, pressione e segure o **Botão 5** por quatro segundos, até aparecer um menu na tela. Selecione o **ícone Desbloquear**  para desbloquear os botões.



Configuração da Resolução Máxima

Para configurar a resolução Máxima para o monitor:

No Windows® 7, Windows® 8 e Windows® 8.1:

1. Apenas para Windows® 8 e Windows® 8.1, selecione o ladrilho Área de trabalho para mudar para a área de trabalho clássica.
2. Clique com o botão direito na área de trabalho e selecione **Resolução de Tela**.
3. Clique na lista suspensa de **Resolução de tela** e selecione **1920 x 1080**.
4. Clique em **OK**.

No Windows® 10:

1. Clique com o botão direito do mouse na área de trabalho e clique em **Configurações de Vídeo**.
2. Clique em **Configurações de vídeo avançadas**.
3. Clique na lista suspensa de **Resolução** e selecione **1920 x 1080**.
4. Clique em **Aplicar**.

Se você não vir 1920 x 1080 como uma opção, pode ser necessário atualizar o driver da placa de vídeo. Dependendo do seu computador, complete um dos seguintes procedimentos:

Se você possui um computador de mesa Dell ou portátil:

- Acesse <http://www.dell.com/support>, digite a etiqueta de serviço e faça o download da versão mais recente da placa de vídeo.

Se você estiver usando um computador não Dell (portátil ou de mesa):

- Vá para o site de suporte do seu computador e faça o download dos mais recentes drivers de gráficos.
- Vá para o website da placa gráfica e faça o download dos mais recentes drivers gráficos.



Usando a extensão vertical e inclinação

NOTA: As instruções a seguir são aplicáveis apenas para a fixação do suporte enviado com seu monitor. Se estiver fixando um suporte comprado de outra fonte, siga as instruções de configuração incluídas com o suporte.

Inclinação

Com o suporte fixado no monitor, você pode inclinar o monitor para obter um ângulo de visualização mais confortável.

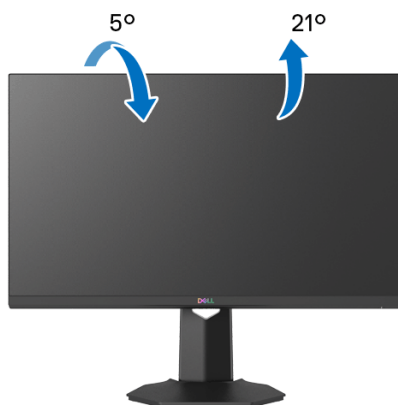

NOTA: O suporte não é instalado em fábrica.

Extensão Vertical

NOTA: O suporte se estende verticalmente até 100 mm. As figuras abaixo mostram como estender o suporte verticalmente.



Solução de Problemas

 **AVISO:** Antes de iniciar qualquer procedimento desta seção, siga as [Instruções de segurança](#).

Autoteste

Seu monitor fornece uma característica de teste automático que permite você verificar quando seu monitor está trabalhando apropriadamente. Se o seu monitor e computador estão apropriadamente conectados, mas a tela do monitor continua escura, execute o teste automático do monitor desempenhando os seguintes passos:

1. Desligue seu computador e monitor.
2. Desconecte o cabo de vídeo da parte traseira do computador. Para garantir a operação de teste automático correta, remova todos os cabos digitais da parte traseira do computador.
3. Ligue o monitor.

 **NOTA:** Uma caixa de diálogo aparecerá na tela (sobre um fundo preto) se o monitor não conseguir detectar um sinal de vídeo e estiver funcionando corretamente. Enquanto estiver em modo de teste automático, o LED de energia acende em branco (cor padrão).

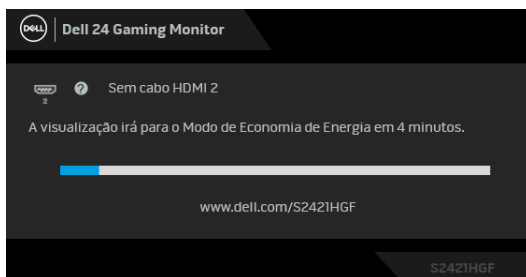

 **NOTA:** Esta caixa também aparecerá durante a operação normal do sistema se o cabo de vídeo estiver desconectado ou danificado.

4. Esta caixa também aparecerá durante a operação normal do sistema se o cabo de vídeo estiver desconectado ou danificado.
5. Desligue seu monitor e reconecte o cabo de vídeo; depois ligue o seu computador e monitor.



Se a tela do monitor permanecer sem imagem após o procedimento anterior, verifique o controlador de vídeo e o computador, porque o monitor está funcionando normalmente.

Diagnósticos integrados

O monitor tem uma ferramenta de diagnóstico integrado que ajuda a determinar se a anormalidade da tela que você está tendo um problema inerente do monitor ou do computador e da placa de vídeo.



Para executar o diagnóstico integrado:

1. Certifique-se de que a tela esteja limpa (sem partículas de poeira na superfície da tela).
2. Pressione e segure o **Botão 5** por quatro segundos, até aparecer um menu na tela.
3. Usando controle do joystick, destaque a opção **Diagnóstico**  e pressione o botão do joystick para iniciar o diagnóstico. É exibida uma tela cinza.
4. Observe se a tela tem algum defeito ou anormalidade.
5. Alterne o joystick mais uma vez até aparecer uma tela vermelha.
6. Observe se a tela tem algum defeito ou anormalidade.
7. Repita os passos 5 e 6 até que a tela exiba as cores verde, azul, preto e branco. Observe qualquer anormalidade ou defeito.

O teste estará concluído quando aparecer a tela de texto. Para sair, alterne o controle do joystick novamente.

Se você não detectar nenhuma anormalidade na tela depois de usar a ferramenta de diagnóstico integrada, significa que o monitor está funcionando normalmente. Verifique a placa de vídeo e o computador.



Problemas comuns

A tabela a seguir contém informações gerais sobre problemas comuns que o monitor pode apresentar e as possíveis soluções:

Sintomas comuns	O que você passou	Possíveis soluções
Sem vídeo/LED liga/desliga desligado	Sem imagem	<ul style="list-style-type: none">• Certifique-se de que o cabo de vídeo que conecta o monitor e o computador esteja acoplado corretamente e firme.• Verifique se a tomada elétrica está funcionando corretamente usando qualquer equipamento elétrico.• Certifique-se de que o botão liga/desliga esteja totalmente pressionado.• Certifique-se que a fonte de entrada correta esteja selecionada através do menu Origem de entrada.
Sem vídeo/LED liga/desliga ligado	Sem imagem ou sem brilho	<ul style="list-style-type: none">• Aumente os controles de brilho e contraste através do OSD.• Desempenhe a verificação de teste automático do monitor.• Verifique se há pinos tortos ou quebrados no conector de vídeo.• Execute o diagnóstico integrado.• Certifique-se que a fonte de entrada correta esteja selecionada através do menu Origem de entrada.
Foco Ruim	A imagem está vaga, borrada ou com fantasmas	<ul style="list-style-type: none">• Elimine os cabos de extensão de vídeo.• Redefina o monitor para as configurações de fábrica.• Mudar a resolução de vídeo para a proporção de aspecto correto.



Vídeo Oscilante/ Jittery	Imagem com ondas ou movimentos finos	<ul style="list-style-type: none"> • Redefina o monitor para as configurações de fábrica. • Verifique os fatores ambientais. • Coloque e teste o monitor em outro local.
Faltando Pixels	Tela LCD com manchas	<ul style="list-style-type: none"> • Ciclo Liga/Desliga. • Pixel permanentemente Desligado é um defeito natural que ocorre na tecnologia de LCD. • Para obter mais informações sobre a Política de Pixels e Qualidade do Monitor, consulte o site de Suporte da Dell em: www.dell.com/pixelguidelines.
Pixels presos	Tela LCD com manchas claras	<ul style="list-style-type: none"> • Ciclo Liga/Desliga. • Pixel permanentemente desligado é um defeito natural que ocorre na tecnologia de LCD. • Para obter mais informações sobre a Política de Pixels e Qualidade do Monitor, consulte o site de Suporte da Dell em: www.dell.com/pixelguidelines.
Problemas no Brilho	Imagem muito escura ou muito clara	<ul style="list-style-type: none"> • Redefina o monitor para as configurações de fábrica. • Ajuste os controles de brilho e contraste através do OSD.
Distorção Geométrica	A imagem não está centralizada corretamente	<ul style="list-style-type: none"> • Redefina o monitor para as configurações de fábrica.



Linhas Horizontais/ Verticais	A tela possui uma ou mais linhas	<ul style="list-style-type: none"> • Redefina o monitor para as configurações de fábrica. • Realize a verificação do recurso de autoteste do monitor e verifique se estas linhas também aparecem no modo de autoteste. • Verifique se há pinos tortos ou quebrados no conector de vídeo. • Execute o diagnóstico integrado.
Problemas de sincronismo	A tela está embaralhada ou aparece torta	<ul style="list-style-type: none"> • Redefina o monitor para as configurações de fábrica. • Realize a verificação do recurso de autoteste do monitor e verifique se a tela embaralhada também aparece no modo de autoteste. • Verifique se há pinos tortos ou quebrados no conector de vídeo. • Reinicie o computador no modo seguro.
Assuntos Relacionados à Segurança	Sinais visíveis de fumaça ou faíscas	<ul style="list-style-type: none"> • Não desempenhe qualquer passo de resolução de problemas. • Entre em contato com a Dell imediatamente.
Problemas Intermitentes	Mau funcionamento em ligar/desligar o monitor	<ul style="list-style-type: none"> • Certifique-se de que o cabo de vídeo que conecta o monitor ao computador esteja acoplado corretamente e firme. • Redefina o monitor para as configurações de fábrica. • Realize a verificação do recurso de autoteste do monitor e verifique se o problema intermitente também aparece no modo de autoteste.



Faltando Cores	Está faltando cores na imagem	<ul style="list-style-type: none"> Desempenhe a verificação de teste automático do monitor. Certifique-se de que o cabo de vídeo que conecta o monitor ao computador esteja acoplado corretamente e firme. Verifique se há pinos tortos ou quebrados no conector de vídeo.
Cor Errada	A cor da imagem não é boa	<ul style="list-style-type: none"> Altere as configurações dos Modos predefinidos no menu OSD Jogo dependendo do aplicativo. Ajuste o valor de Ganho/Deslocamento/Matiz/Saturação em Cor personalizada no menu Jogo OSD. Altere o Formato de cor de entrada para PC RGB ou YPbPr no menu OSD Tela. Execute o diagnóstico integrado.
Retenção de uma imagem estática no monitor por um longo período	Sombra fraca da imagem estática exibida aparece na tela	<ul style="list-style-type: none"> Use o recurso de Gerenciamento de energia para desligar o monitor sempre que não for usado (para mais informações, consulte Modos de Gerenciamento de Energia). Ou então, use um protetor de tela de imagem dinâmica.



Problemas específicos do produto

Sintomas comuns	O que você passou	Possíveis soluções
A imagem da tela está muito pequena	A imagem está centralizada na tela, mas não preenche a área de visualização inteira	<ul style="list-style-type: none">• Verifique a configuração de Formato de imagem no menu Tela OSD.• Redefina o monitor para as configurações de fábrica.
Não é possível ajustar o monitor com os botões do painel traseiro	OSD não aparece na tela	<ul style="list-style-type: none">• Desligue o monitor e desconecte o cabo de alimentação e, em seguida, volte a conectar o cabo e a ligar o monitor.• O menu OSD pode ser bloqueado. Pressione e segure o quarto botão (a tecla de atalho Brilho/contraste padrão) abaixo do botão do joystick por 4 segundos para desbloquear.
Sem sinal de entrada ao pressionar os controles do usuário	Sem imagem, o LED fica branco	<ul style="list-style-type: none">• Verifique a origem do sinal. Certifique-se de que o computador não esteja no modo de economia de energia movendo o mouse ou pressionando qualquer tecla no teclado.• Verifique se o cabo de sinal está conectado devidamente. Se for necessário, reconecte o cabo de sinal.• Reinicie o computador ou o reprodutor de vídeo.
A imagem não preenche a tela	A imagem não preenche a altura ou a largura da tela	<ul style="list-style-type: none">• Devido a diferentes formatos de vídeo (proporção) de DVDs, o monitor pode exibir em tela cheia.• Execute o diagnóstico integrado.



Apêndice

AVISO: Instruções de segurança

 **AVISO: O uso de controles, ajustes ou procedimentos não especificados neste documento pode resultar em choque elétrico e outros riscos de natureza mecânica e elétrica.**

Para obter informações consulte Informações sobre Segurança, Ambientais e Regulatórias (SERI).

Avisos da FCC (somente Estados Unidos) e outras informações regulamentares

Para o Aviso FCC e outras informações reguladoras, consulte o website de conformidade reguladora localizado em www.dell.com/regulatory_compliance.

Entre em contato com a Dell

Nos E.U.A.: 800-WWW-DELL (800-999-3355).

 **NOTA: Se não tiver conexão com a Internet, poderá encontrar informação sobre como entrar em contato a Dell na fatura, na embalagem do produto, no recibo de compra ou no catálogo de produtos Dell.**

A Dell dispõe de vários serviços de assistência técnica tanto online como por telefone. A disponibilidade destes varia conforme o país e o produto e alguns serviços podem não estar disponíveis na sua área.

- Assistência técnica on-line — www.dell.com/support/monitors
- Contato com a Dell — www.dell.com/contactdell



S2421HGF Outline Dimension

Unit : mm (inch)
 Dimension : Nominal
 Drawing : Not to scale

