



Manuale dell'utente

Multimedia Projector

EB-755F

EB-750F

EB-735Fi

EB-735F

EB-725Wi

EB-725W

EB-720

Indicazioni Utilizzate in Questo Manuale **8**

Uso del manuale per la ricerca di informazioni **9**

Ricerca per parola chiave..... 9

Saltare direttamente dai segnalibri..... 9

Stampa delle sole pagine necessarie 9

Ottenere l'ultima versione dei documenti..... **10**

Presentazione del proiettore **11**

Caratteristiche del proiettore **12**

Sorgente luminosa laser a lunga durata..... 12

Funzioni interattive uniche..... 12

Configurazione rapida e semplice 13

Connettività flessibile 13

Collegamento ai computer..... 13

Collegamento a dispositivi mobili 14

Proiezione per esposizioni 14

Parti e funzioni del proiettore **16**

Parti del proiettore - Parte anteriore/laterale..... 16

Parti del proiettore - Parte superiore/laterale 17

Parti del proiettore - Parte posteriore 18

Parti del proiettore - Base..... 20

Parti del proiettore - Pannello di controllo..... 20

Parti del proiettore - Telecomando 21

Parti del proiettore - Penne interattive 23

Parti del proiettore - Supporto penna..... 24

Parti del proiettore - Unità di tocco 25

Istruzioni sulla sicurezza per il magnete..... 26

Configurazione del proiettore **27**

Posizionamento del proiettore..... **28**

Configurazione del proiettore e opzioni di installazione..... 30

Impostazioni quando si utilizzano le funzioni interattive..... 31

Impostazioni quando si utilizza l'unità di tocco 32

Collegamenti del proiettore **33**

Collegamento a un computer 33

Collegamento a un computer per video e audio VGA..... 33

Collegamento a un computer per video e audio USB 34

Collegamento a un computer per video e audio HDMI 35

Connessione a un mini PC installato su una piastra a parete 36

Connessione di un computer per l'uso con funzioni di PC Interattivo..... 37

Collegamento a sorgenti video..... 37

Collegamento a una sorgente video HDMI 37

Collegamento a una sorgente video composita 38

Collegamento a dispositivi USB esterni 38

Proiezione da dispositivo USB 39

Collegamento a un dispositivo USB 39

Scollegamento di un dispositivo USB..... 39

Collegamento di una Telecamera documenti..... 40

Connessione di una stampante 40

Collegamento a dispositivi esterni 40

Collegamento a un monitor VGA 40

Collegamento ad altoparlanti esterni 41

Collegamento di un microfono..... 42

Collegamento di più proiettori dello stesso modello 42

Installazione delle batterie nel telecomando..... **45**

Installazione delle batterie nelle penne **46**

Funzionamento del telecomando..... **47**

Utilizzo delle funzioni base del proiettore **48**

Accensione del proiettore **49**

Schermata iniziale 50

Spegnimento del proiettore	52	Regolazione della gamma.....	87
Impostazione di data e ora	53	Regolazione della risoluzione dell'immagine	90
Selezionare la Lingua dei menu del proiettore.....	55	Regolazione della luminosità	92
Modi di proiezione	56	Ore di uso della modalità costante	93
Cambio del modo di proiezione usando il telecomando	56	Tempo di funzionamento della sorgente luminosa.....	94
Cambio del modo di proiezione usando i menu	56	Controllo del volume con i tasti Volume	95
Impostazione del tipo di schermo.....	58	 Uso delle funzioni interattive	96
Regolazione della posizione dell'immagine tramite Posizione schermo.....	58	 Modalità funzione interattiva	97
Messa a fuoco dell'immagine.....	60	 Preparazione prima dell'uso delle funzioni interattive	99
Regolazione dell'altezza dell'immagine	63	Istruzioni di sicurezza per le funzioni interattive	99
Forma dell'immagine	64	Uso delle penne interattive	99
Correzione della forma dell'immagine con i tasti Keystone	64	Uso delle operazioni di tocco interattive con le dita	101
Correzione della forma dell'immagine con Quick Corner	65	Istruzioni di sicurezza per operazioni di tocco interattive	103
Correzione della forma dell'immagine con correzione arco.....	68	 Schermate Lavagna chiara (Modalità Lavagna)	104
Correzione della forma dell'immagine con correzione punto	70	Istruzioni di sicurezza per la Modalità Lavagna.....	104
Caricamento dell'impostazione di forma dell'immagine dalla memoria.....	72	Avvio della Modalità Lavagna	104
Correzione della forma dell'immagine con marcatori degli angoli	73	Barra degli strumenti Modalità Lavagna.....	105
Ridimensionamento dell'immagine con i tasti.....	75	Importazione di immagini in Modalità Lavagna.....	108
Regolazione della posizione dell'immagine.....	76	Tipi di file compatibili che possono essere aperti in Modalità Lavagna	109
Selezione di una sorgente immagine.....	77	 Disegnare sull'immagine proiettata tramite la Modalità	
Rapporto d'aspetto dell'immagine.....	79	 Annotazione	111
Cambio del rapporto d'aspetto dell'immagine.....	79	Avvio della Modalità Annotazione.....	111
Rapporti d'aspetto dell'immagine disponibili	79	Barra degli strumenti Modalità Annotazione	112
Aspetto dell'immagine proiettata con ciascun formato	80	 Condivisione di disegni	115
Regolazione della qualità dell'immagine (Modo colore).....	84	Invio di contenuti disegnati tramite email.....	115
Cambio del modo colore.....	84	Creazione di una Rubrica	117
Modi colore disponibili	84	Servizio cartella disponibile	117
Attivazione della regolazione automatica della luminosità.....	84	Salvataggio di contenuti del disegno	117
Regolazione del colore dell'immagine.....	86	Formati di file disponibili in Modalità Lavagna	119
Regolazione di sfumatura, saturazione e luminosità.....	86	Stampa di contenuti del disegno	119

Comandi di controllo stampante disponibili in Modalità Lavagna	121	Spegnimento temporaneo dell'immagine e dell'audio	147
Controllo delle funzioni del computer da uno schermo proiettato (modalità interattiva del computer).....	122	Arresto temporaneo dell'azione video	148
Requisiti di sistema per la Modalità interattiva del computer	122	Zoom immagini	149
Installazione di Easy Interactive Driver su Mac.....	123	Salvataggio di un Logo utente	150
Uso della Modalità interattiva del computer	123	Salvataggio di un pattern utente	152
Regolazione dell'area operativa della penna	124	Salvataggio delle impostazioni in memoria e uso delle impostazioni salvate	154
Controllo di una telecamera documenti.....	126	Uso di più proiettori	155
Visualizzatore scheda SD.....	126	Sistema di identificazione del proiettore per il controllo di più proiettori.....	155
Selezione del display del dispositivo di rete.....	127	Impostazione dell'ID del proiettore	156
Uso delle funzioni interattive sulla rete	129	Selezione del proiettore che si desidera utilizzare.....	156
Precauzioni per il collegamento a un proiettore su una sottorete diversa.....	129	Regolazione dell'uniformità del colore.....	157
Uso della proiezione Split Screen.....	130	Unione dei bordi dell'immagine	159
Regolazione delle funzioni del proiettore	131	Corrispondenza dei colori dell'immagine.....	160
Proiezione di più immagini simultaneamente.....	132	Regolazione del livello del nero.....	162
Combinazioni di sorgente di ingresso non supportate per la proiezione Split Screen.....	134	Modifica dell'area di regolazione del livello del nero	163
Limitazioni della proiezione Split Screen.....	134	Regolazione di RGBCMY	164
Proiezione di una presentazione PC Free.....	135	Scalare un'immagine	166
Tipi di file PC Free supportati	135	Funzioni di sicurezza del proiettore	168
Precauzioni relative alla proiezione PC Free.....	136	Tipi di sicurezza della password.....	168
Avvio di una presentazione PC Free.....	136	Impostazione di una password.....	168
Avvio di un film PC Free.....	138	Scelta dei tipi di sicurezza della password	169
Opzioni di visualizzazione di PC Free.....	139	Immettere una password per usare il proiettore.....	170
Proiezione nella modalità di riproduzione del contenuto	141	Blocco dei tasti del proiettore.....	170
Passaggio alla modalità di riproduzione del contenuto.....	141	Sblocco dei tasti del proiettore	171
Proiezione degli elenchi riproduzione.....	142	Installazione di un codice di sicurezza.....	171
Creazione di elenchi riproduzione tramite Epson Web Control	142	Utilizzo del proiettore in rete	173
Aggiunta di effetti all'immagine proiettata	145	Proiezione di rete cablata	174
Limiti della modalità di riproduzione del contenuto	146	Collegamento a una rete cablata	174
		Selezione delle impostazioni di rete cablata.....	174

Proiezione di rete wireless.....	178	Messaggi di avviso e-mail del proiettore in rete	209
Istruzioni sulla sicurezza per il modulo LAN wireless incorporato.....	178	Configurazione del monitoraggio usando SNMP	210
Metodi di connessione per la proiezione di rete wireless.....	178	Utilizzo dei comandi ESC/VP21	211
Installazione del modulo LAN wireless.....	179	Elenco comandi ESC/VP21	211
Selezione manuale delle impostazioni di rete wireless	180	Layout cavo.....	211
Selezione delle Impostazioni di rete wireless in Windows	183	Supporto per PLink	212
Selezione delle Impostazioni di rete wireless in Mac.....	183	Definizione dei canali Art-Net	213
Impostazione della sicurezza di rete wireless per la modalit AP semplice	183	Supporto Crestron Connected.....	216
Impostazione della sicurezza di rete wireless per la modalit infrastruttura	184	Impostazione del supporto Crestron Connected	216
Client e certificati CA supportati	186	Impostazione dei programmi eventi del proiettore.....	217
Uso di un codice QR per la connessione di un dispositivo mobile	186	Regolazione del menu Impostazioni	220
Uso di una chiavetta USB per connettere un computer Windows.....	187	Utilizzo dei menu del proiettore	221
Proiezione di rete wireless da un dispositivo mobile (Screen Mirroring).....	188	Utilizzo della tastiera su schermo	222
Selezione delle impostazioni di Screen Mirroring.....	188	Testo disponibile utilizzando la tastiera a schermo.....	222
Collegamento usando Screen Mirroring con la funzione Miracast	190	Impostazioni della qualit dell'immagine - Menu Immagine....	223
Collegamento usando Screen Mirroring in Windows 10.....	191	Impostazioni segnale in ingresso - Menu I/O segnale.....	226
Collegamento usando Screen Mirroring in Windows 8.1.....	191	Impostazioni di installazione del proiettore - Menu Installazione	228
Secure HTTP.....	193	Impostazioni di visualizzazione del proiettore - Menu Schermo	230
Importazione di un Certificato server Web tramite i menu.....	193	Impostazioni della funzione proiettore - Menu Funzionamento	232
Certificati server Web supportati	194	Impostazioni di amministrazione del proiettore - Menu Gestione.....	235
Condivisione schermo	195	Elenco codici Event ID.....	237
Ricezione di immagini dello schermo condivise.....	195	Impostazioni di rete del proiettore - Menu Rete	239
Disegno di immagini su schermo condiviso	195	Menu Rete - Menu Impostazioni di rete	239
Monitoraggio e controllo del proiettore	197		
Epson Projector Management	198		
Controllo di un proiettore in rete usando un browser internet	199		
Opzioni di controllo del web.....	200		
Registrazione di certificati digitali da un browser web	208		
Configurazione degli avvisi e-mail di rete del proiettore	209		

Menu Rete - Menu LAN wireless	240	Manutenzione del filtro dell'aria e delle prese d'aria	267
Menu Rete - Menu LAN cablata.....	243	Pulizia del filtro dell'aria	267
Menu Rete - Menu Notifica Mail.....	243	Sostituzione del filtro dell'aria	268
Menu Rete - Menu Controllo Proiettore.....	244	Sostituzione della punta della penna interattiva.....	271
Menu Rete - Menu proiezione di rete	245	Sostituzione della punta morbida della penna.....	271
Impostazioni di penna e tocco del proiettore - Menu		Sostituzione della punta morbida con la punta dura	272
Penna/Tocco	247	Aggiornamento del firmware	273
Impostazioni interattive del proiettore - Menu Interattivo	249	Aggiornamento del firmware tramite dispositivo di archiviazione USB	273
Menu Interattivo - Menu Stampa	250	Aggiornamento del firmware tramite un computer e cavo USB.....	274
Menu Interattivo - Menu Salva	250	Risoluzione dei problemi	276
Menu Interattivo - Menu Posta.....	251	Problemi di proiezione	277
Menu Interattivo - Menu Cartella	251	Stato dell'indicatore sul proiettore	278
Impostazioni di funzionamento di più proiettori - Menu		Risoluzione di problemi con le immagini o con l'audio.....	281
Multiproiezione.....	254	Soluzioni quando non appare nessuna immagine.....	281
Impostazioni di memoria della qualità dell'immagine - Menu		Soluzioni quando le immagini non sono corrette usando la funzione USB	
Memoria.....	256	Display.....	281
Impostazioni di configurazione del proiettore - Menu ECO.....	257	Soluzioni quando viene visualizzato il messaggio "Nessun segnale"	282
Impostazioni iniziali e opzioni di reset del proiettore - Menu		Visualizzazione da un notebook Windows.....	282
Impostazioni iniziali/tutto.....	258	Visualizzazione da un notebook Mac	283
Copia delle impostazioni del menu tra proiettori		Soluzioni quando viene visualizzato il messaggio "Non supportato"	283
(Configurazione di gruppo)	259	Soluzioni quando appare solo un'immagine parziale	283
Trasferimento delle impostazioni da un'unità flash USB.....	259	Soluzioni quando l'immagine non è rettangolare	284
Trasferimento delle impostazioni da un computer	260	Soluzioni quando l'immagine contiene rumore o interferenze elettrostatiche .	284
Notifica errore configurazione di gruppo.....	261	Soluzioni quando l'immagine è sfocata o disturbata	285
Manutenzione del proiettore	262	Soluzioni quando la luminosità o i colori dell'immagine non sono corretti.....	285
Manutenzione del proiettore.....	263	Soluzioni quando permane un'immagine sull'immagine proiettata.....	286
Pulizia della finestra di proiezione.....	264	Soluzioni ai problemi audio.....	286
Pulizia del sensore di ostacoli.....	265	Soluzioni ai problemi di microfono	286
Pulizia dell'alloggiamento del proiettore.....	266	Soluzioni quando i nomi dei file immagine non sono visualizzati	
		correttamente in PC Free.....	287

Risolvere i problemi operativi del proiettore o del telecomando.....	288
Soluzioni per l'alimentazione del proiettore o per problemi di spegnimento ...	288
Soluzioni ai problemi con il telecomando	288
Soluzioni ai problemi di password.....	289
Soluzione quando compare il messaggio "La batteria dell'orologio è in esaurimento"	289
Risoluzione di problemi relativi alle funzioni interattive	290
Soluzioni quando viene visualizzato il messaggio "Errore in Easy Interactive Function".....	290
Soluzioni quando la penna interattiva non funziona	290
Soluzioni quando non è possibile usare un computer dalla schermata proiettata.....	291
Soluzioni quando la posizione della penna interattiva non è accurata.....	291
Soluzioni quando le penne interattive sono lente o difficili da usare.....	291
Soluzioni quando l'operazione di tocco interattiva non funziona.....	291
Soluzioni per problemi con acquisizione, stampa, salvataggio o scansione.....	292
Soluzioni quando l'ora non è corretta in Impostazioni lavagna.....	293
Soluzioni quando la modalità Lavagna non si avvia.....	293
Soluzioni ai problemi nella modalità Riproduzione contenuto	294
Soluzione dei problemi di rete	295
Soluzioni quando non è possibile eseguire l'autenticazione wireless	295
Soluzioni quando non è possibile accedere al proiettore attraverso Internet....	295
Soluzioni quando non si ricevono e-mail di avviso di rete.....	295
Soluzioni quando l'immagine contiene interferenze elettrostatiche durante la proiezione di rete.....	296
Soluzioni quando non è possibile effettuare il collegamento usando Screen Mirroring.....	296
Soluzioni quando non è possibile utilizzare due sorgenti di Screen Mirroring..	296
Soluzioni quando l'immagine o l'audio contengono interferenze elettrostatiche durante la connessione Screen Mirroring.....	297
Soluzioni quando non è possibile ricevere immagini condivise	297
Soluzioni quando Link HDMI non funziona	298



Appendice	299
Accessori opzionali e parti di ricambio.....	300
Schermi.....	300
Cavi.....	300
Supporti.....	300
Per le funzionalità interattive	300
Dispositivi esterni.....	301
Parti di ricambio	301
Per il collegamento wireless.....	301
Accessori compatibili di altri proiettori	301
Dimensioni dello schermo e distanza di proiezione	302
Risoluzioni di visualizzazione supportate dal monitor.....	305
Specifiche del proiettore.....	310
Specifiche connettore	311
Dimensioni esterne	313
Requisiti di sistema per USB Display	315
Requisiti di sistema per Easy Interactive Driver	316
Elenco dei simboli e istruzioni per la sicurezza	317
Informazioni sulla sicurezza del laser.....	319
Etichette di avvertenza del laser	319
Glossario	320
Avvisi.....	322
Indication of the manufacturer and the importer in accordance with requirements of EU directive.....	322
Limitazioni di impiego	322
Riferimenti ai sistemi operativi	322
Marchi di fabbrica.....	323
Nota sul copyright.....	323
Attribuzione del copyright.....	323

Indicazioni Utilizzate in Questo Manuale



Simboli di sicurezza

Il proiettore e i relativi manuali usano simboli grafici ed etichette a indicare contenuti che spiegano come usare il proiettore in sicurezza.

Leggere e seguire attentamente le istruzioni contrassegnate con tali simboli ed etichette per evitare infortuni o danni materiali.

 Avvertenza	Questo simbolo indica informazioni per un uso corretto del prodotto, che, se ignorate, potrebbero provocare infortuni o il decesso dell'utente.
 Attenzione	Questo simbolo indica informazioni per un uso corretto del prodotto, che, se ignorate, potrebbero provocare lesioni personali o danni fisici.

Indicazioni di informazione generale

Attenzione	Questa etichetta indica procedure che, se eseguite con poca cautela, potrebbero causare danni o infortuni.
	Questa etichetta indica informazioni aggiuntive che potrebbero essere utili da conoscere.
[Nome tasto]	Indica il nome dei tasti del telecomando o del pannello di controllo. Esempio: tasto [Esc]
Menu/Nome impostazione	Indica il menu del proiettore e i nomi delle impostazioni. Esempio: Selezionare il menu Immagine ☛ Immagine > Avanzate
»»	Questa etichetta indica i link alle pagine correlate.
	Questa etichetta indica il livello di menu corrente del proiettore.

»» Link correlati

- "Uso del manuale per la ricerca di informazioni" [p.9](#)
- "Ottenere l'ultima versione dei documenti" [p.10](#)

Il manuale PDF consente di cercare informazioni tramite parola chiave o di saltare direttamente a sezioni specifiche tramite segnalibri. È inoltre possibile stampare solo le pagine necessarie. Questa sezione spiega come utilizzare un manuale PDF aperto con Adobe Reader X sul computer.

► Link correlati

- "Ricerca per parola chiave" [p.9](#)
- "Saltare direttamente dai segnalibri" [p.9](#)
- "Stampa delle sole pagine necessarie" [p.9](#)

Ricerca per parola chiave

Fare clic su **Modifica > Ricerca avanzata**. Inserire la parola chiave (testo) dell'informazione da trovare nella finestra di ricerca, quindi fare clic su **Cerca**. I risultati sono visualizzati in un elenco. Fare clic su uno dei risultati visualizzati per saltare a quella pagina.

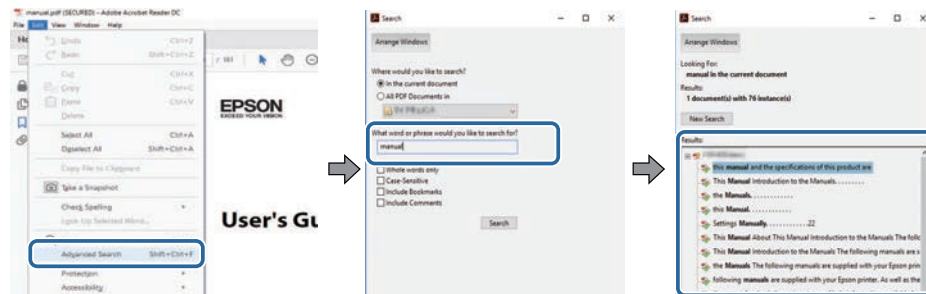

Saltare direttamente dai segnalibri

Fare clic su un titolo per saltare a quella pagina. Fare clic su + o > per visualizzare i titoli del livello inferiore in quella sezione. Per tornare alla pagina precedente, eseguire la seguente operazione sulla tastiera.

- Windows: tenere premuto **Alt**, quindi premere ←.

- Mac OS: tenere premuto il tasto di comando, quindi premere ←.

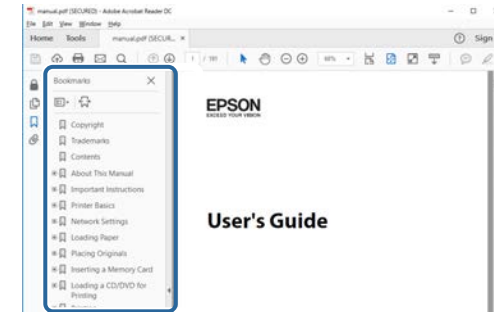

Stampa delle sole pagine necessarie

È inoltre possibile estrarre e stampare solo le pagine necessarie. Fare clic su **Stampa** nel menu **File**, quindi specificare le pagine da stampare in **Pagine in Pagine da stampare**.

- Per specificare una serie di pagine, inserire un trattino tra la pagina di inizio e la pagina di fine.
Esempio: 20-25
- Per specificare pagine non incluse nella serie, dividere le pagine con una virgola.
Esempio: 5, 10, 15

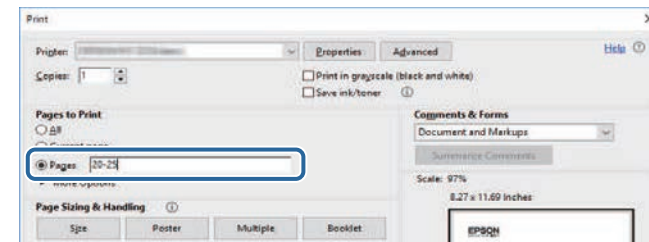

È possibile ottenere la versione più recente di manuali e specifiche sul sito web Epson.

Accedere a epson.sn e inserire il nome del proiettore.

Presentazione del proiettore

Fare riferimento alle sezioni di seguito per saperne di più sulle caratteristiche del proiettore e sui nomi delle parti.

► **Link correlati**

- "Caratteristiche del proiettore" [p.12](#)
- "Parti e funzioni del proiettore" [p.16](#)

Il proiettore è dotato delle seguenti caratteristiche speciali. Fare riferimento a queste sezioni per maggiori dettagli.

► **Link correlati**

- "Sorgente luminosa laser a lunga durata" [p.12](#)
- "Funzioni interattive uniche" [p.12](#)
- "Configurazione rapida e semplice" [p.13](#)
- "Connettività flessibile" [p.13](#)
- "Proiezione per esposizioni" [p.14](#)

Sorgente luminosa laser a lunga durata

Una sorgente luminosa laser allo stato solido garantisce un funzionamento che non necessita quasi di alcuna manutenzione finché non si riduce la luminosità della sorgente luminosa.

Funzioni interattive uniche

Prendere nota facilmente sullo schermo proiettato tramite la penna interattiva o il dito (EB-735Fi/EB-725Wi).

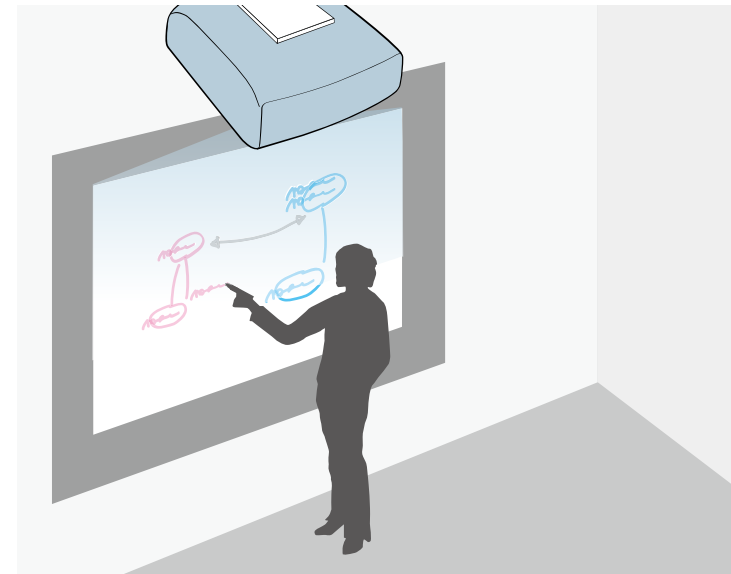

- Prendere nota con o senza un computer.
- Prendere nota con due penne contemporaneamente.
- Operazioni del proiettore dalla schermata proiettata.
- Eseguire scansioni e visualizzare i contenuti da uno scanner collegato.
- Inviare email, salvare o stampare contenuti senza un computer.
- Importare contenuti da un'unità USB.
- Uso del computer dallo schermo proiettato.
- Interattività tattile tramite le dita. (È necessaria l'unità di tocco opzionale.)

► **Link correlati**

- "Uso delle funzioni interattive" [p.96](#)

Configurazione rapida e semplice

- Funzione Direct Power On per accendere il proiettore non appena viene collegato alla rete elettrica.
- Funzione Accensione autom. per accendere il proiettore quando rileva il segnale di immagini dalla porta specificata come sorgente **Accensione autom.**
- La funzione Schermata iniziale consente di selezionare facilmente una sorgente di immagini e funzioni utili.

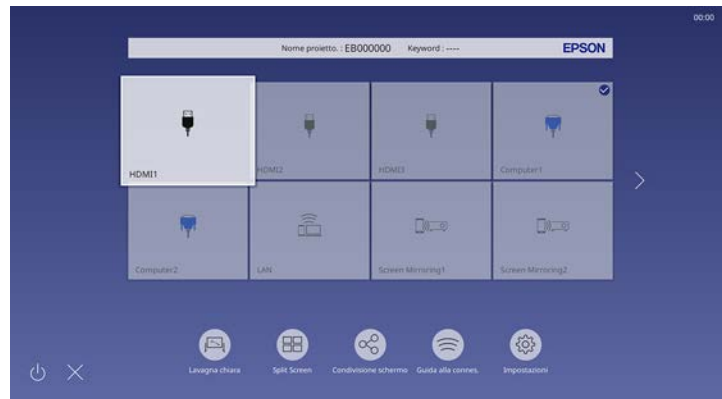

» Link correlati

- "Schermata iniziale" [p.50](#)
- "Accensione del proiettore" [p.49](#)

Connettività flessibile

Questo proiettore supporta svariate opzioni di connettività di facile utilizzo, come mostrato di seguito.

» Link correlati

- "Collegamento ai computer" [p.13](#)
- "Collegamento a dispositivi mobili" [p.14](#)

Collegamento ai computer

- Eseguire il collegamento utilizzando un cavo USB per proiettare le immagini e per l'uscita audio (USB Display).

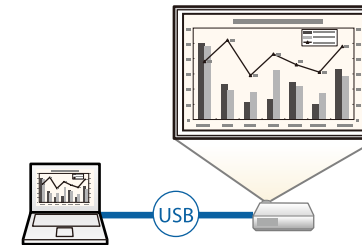

- Epson iProjection (Windows/Mac) per proiettare fino a quattro immagini contemporaneamente suddividendo la schermata proiettata. Le immagini possono essere proiettate dai computer in rete oppure da smartphone o tablet su cui sia installato Epson iProjection. Per i dettagli, vedere la *Guida operativa di Epson iProjection (Windows/Mac)*.

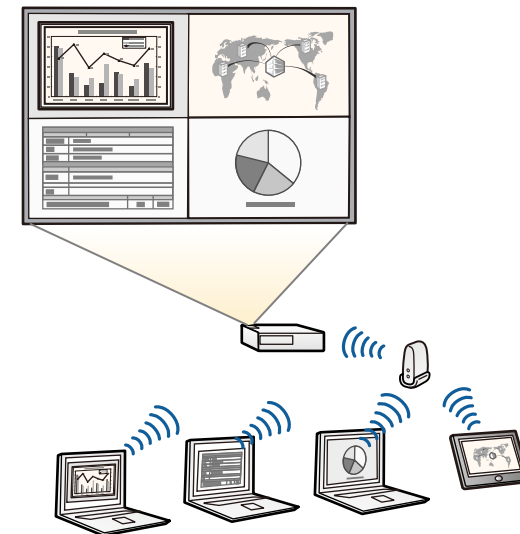



- È possibile scaricare il software e i manuali necessari dal seguente sito Web.
epson.sn

» Link correlati

- "Proiezione di rete cablata" [p.174](#)
- "Proiezione di rete wireless" [p.178](#)
- "Collegamento a un computer per video e audio USB" [p.34](#)

Collegamento a dispositivi mobili

- Screen Mirroring per collegare il proiettore e il dispositivo mobile in modalità wireless usando la tecnologia Miracast.



- Epson iProjection (iOS/Android) per collegare il proiettore e il dispositivo mobile in modalità wireless usando l'app disponibile su App Store o Google Play.



Le tariffe previste per la comunicazione con App Store o Google Play sono a carico del cliente.

- Epson iProjection (Chromebook) per collegare il proiettore e il dispositivo Chromebook in modalità wireless usando l'app disponibile su Chrome Web Store.



Le tariffe previste per la comunicazione con Chrome Web Store sono a carico del cliente.

» Link correlati

- "Proiezione di rete wireless da un dispositivo mobile (Screen Mirroring)" [p.188](#)

Proiezione per esposizioni

Il proiettore consente di proiettare i contenuti di esposizioni come segnaletica digitale (EB-755F/EB-750F).



- La modalità Riproduz. contenuto consente di riprodurre gli elenchi riproduzione e aggiungere colori e effetti forma sull'immagine proiettata.
- È possibile utilizzare uno dei seguenti metodi per creare contenuti riprodotti in modalità Riproduz. contenuto.
 - Il software Epson Projector Content Manager consente di creare elenchi riproduzione e di salvarli su un dispositivo di archiviazione esterno. È inoltre possibile aggiungere colore e effetti forma all'immagine proiettata e programmare elenchi riproduzione.

Per i dettagli, vedere la *Guida operativa di Epson Projector Content Manager*.

- Epson Web Control consente di creare elenchi riproduzione tramite un browser web e salvarli su un dispositivo di archiviazione esterno connesso a un proiettore tramite rete. È inoltre possibile aggiungere colore e effetti forma all'immagine proiettata.
- L'app Epson Creative Projection app consente di creare contenuti su dispositivi iOS. Inoltre è possibile trasferire contenuti via wireless al proiettore.
È possibile scaricare Epson Creative Projection dall'App Store. Le tariffe previste per la comunicazione con l'App Store sono a carico del cliente.



È possibile scaricare il software e i manuali necessari dal seguente sito Web.

epson.sn

» Link correlati

- "Proiezione nella modalità di riproduzione del contenuto" [p.141](#)

Le seguenti sezioni descrivono le parti del proiettore e le relativi funzioni.

Tutte le funzioni del presente manuale vengono descritte utilizzando le illustrazioni di EB-735Fi se non diversamente indicato.

» **Link correlati**

- "Parti del proiettore - Parte anteriore/laterale" [p.16](#)
- "Parti del proiettore - Parte superiore/laterale" [p.17](#)
- "Parti del proiettore - Parte posteriore" [p.18](#)
- "Parti del proiettore - Base" [p.20](#)
- "Parti del proiettore - Pannello di controllo" [p.20](#)
- "Parti del proiettore - Telecomando" [p.21](#)
- "Parti del proiettore - Penne interattive" [p.23](#)
- "Parti del proiettore - Supporto penna" [p.24](#)
- "Parti del proiettore - Unità di tocco" [p.25](#)
- "Istruzioni sulla sicurezza per il magnete" [p.26](#)

Parti del proiettore - Parte anteriore/laterale

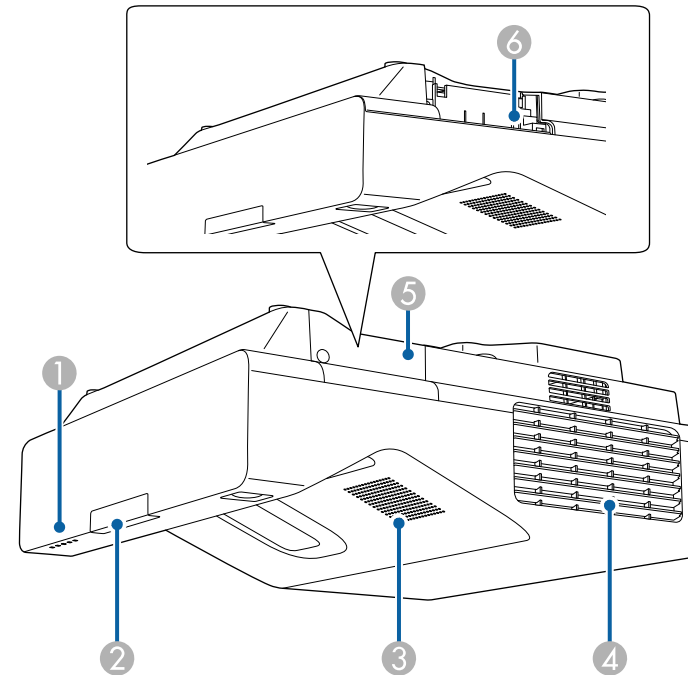

Nome		Funzione
①	Spie luminose	Indicano lo stato del proiettore.
②	Ricevitore remoto	Riceve i segnali dal telecomando.
③	Altoparlante	Emette l'audio.

Nome	Funzione
4 Sfiatatoio dell'aria	Uscita di ventilazione dell'aria utilizzata per raffreddare l'interno del proiettore. ⚠ Attenzione Durante la proiezione, non avvicinare il viso o le mani all'uscita di ventilazione dell'aria. Allo stesso modo, non avvicinarvi oggetti che possano deformarsi o danneggiarsi. L'aria calda che fuoriesce dall'uscita di ventilazione dell'aria può causare ustioni, deformazioni ai materiali o incidenti.
5 Coperchio del modulo LAN wireless	Aprire per accedere allo slot del modulo LAN wireless.
6 Slot modulo LAN wireless	Installare il modulo LAN wireless opzionale. Utilizzare per collegare un dispositivo di memoria USB per salvare i file di errore e operativi di registro. (Attivare per prima cosa l'impostazione Alim. LAN wireless nel menu Gestione del proiettore.)

► **Link correlati**

- "Stato dell'indicatore sul proiettore" [p.278](#)

Parti del proiettore - Parte superiore/laterale

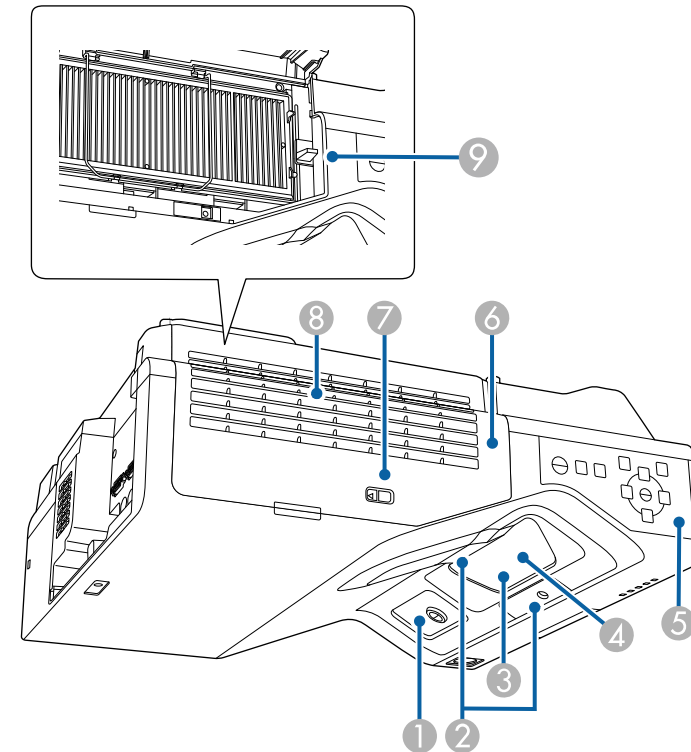

Nome	Funzione
1 Ricevitore penna interattiva (EB-735Fi/EB-725Wi)	Riceve segnali dalla penna interattiva.
2 Sensori ostacoli	Rilevano gli ostacoli che interferiscono con l'area di proiezione.

Nome	Funzione
③ Finestra di proiezione	Sorgente di proiezione delle immagini. <div style="border: 1px solid black; padding: 5px; background-color: #ffffcc;"> <p>⚠ Avvertenza</p> <ul style="list-style-type: none"> • Non guardare nella finestra di proiezione durante la proiezione. • Non posare oggetti né la mano in prossimità della finestra di proiezione. È possibile incorrere in scottature o incendi, oppure gli oggetti potrebbero deformarsi a causa dell'elevata temperatura in quest'area dovuta all'intensità della luce di proiezione. </div>
④ Ricevitore remoto	Riceve i segnali dal telecomando.
⑤ Pannello controllo	Permette di comandare il proiettore.
⑥ Coperchio del filtro dell'aria	Aprire per accedere al filtro dell'aria.
⑦ Fermo del coperchio del filtro	Aprire e chiude il coperchio del filtro dell'aria.
⑧ Presa dell'aria (filtro dell'aria)	Cattura l'aria per raffreddare l'interno del proiettore.
⑨ Leva di regolazione della messa a fuoco	Regola la messa a fuoco dell'immagine.

» **Link correlati**

- "Manutenzione del filtro dell'aria e delle prese d'aria" [p.267](#)
- "Parti del proiettore - Pannello di controllo" [p.20](#)
- "Uso delle penne interattive" [p.99](#)
- "Messa a fuoco dell'immagine" [p.60](#)

Parti del proiettore - Parte posteriore

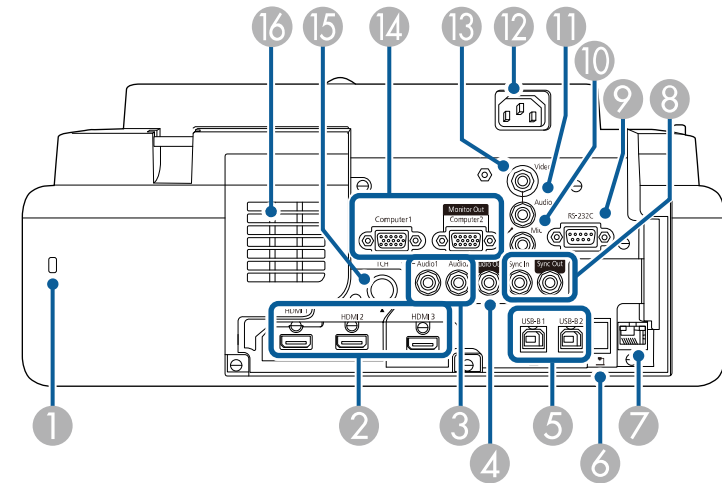

Nome	Funzione
① Slot di sicurezza	Lo slot di sicurezza è compatibile con il sistema di sicurezza Microsaver prodotto da Kensington.
② Porte HDMI1/HDMI2/HDMI3	Ricevono i segnali video da apparecchiature video e computer compatibili HDMI. La porta è compatibile con HDCP2.3.
③ Porte Audio 1/Audio 2	Audio 1: trasmette l'audio dalle apparecchiature collegate alla porta Computer1. Audio 2: trasmette l'audio dalle apparecchiature collegate alla porta Computer2. Quando si proietta l'immagine dalla telecamera documenti opzionale, l'audio viene emesso da questa porta.
④ Porta Audio Out	Trasmette l'audio dalla sorgente in ingresso corrente a un altoparlante esterno.

Nome	Funzione
<p>5</p> <p>Porte USB-B1/USB-B2 (EB-735Fi/EB-725Wi)</p> <p>Porta USB-B (EB-755F/EB-750F/EB-735F/EB-725W/EB-720)</p>	<p>USB-B1: utilizzare per collegare un cavo USB al computer per utilizzare la penna interattiva come mouse.</p> <p>Consente di collegare un cavo USB al computer per proiettare immagini del computer. (Attivare per prima cosa l'impostazione USB Display nel menu I/O segnale del proiettore.)</p> <p>USB-B2: utilizzare per collegare un cavo USB per abilitare l'uso di funzionalità interattive con un mini PC. Selezionare le impostazioni USB-B2 nel menu Penna/Tocco del proiettore per selezionare questa porta di ingresso.</p> <p> Penna/Tocco > Interattività PC > USB-B2</p> <p>USB-B: consente di collegare un cavo USB al computer per proiettare immagini del computer.</p>
6	<p>Porta USB-A</p> <p>Consente di collegare una periferica di memorizzazione USB o una fotocamera digitale per proiettare filmati o immagini tramite la funzione PC Free o in modalità Riproduz. contenuto (solo EB-755F/EB-750F).</p> <p>Serve per collegare la telecamera documenti opzionale.</p> <p>Utilizzare per collegare un dispositivo di memoria USB per salvare i file di errore e operativi di registro.</p> <p>Non è possibile installare il modulo LAN wireless.</p>
7	<p>Porta LAN</p> <p>Consente di collegare un cavo LAN per connettersi a una rete.</p>
8	<p>Porte SYNC IN/OUT (EB-735Fi/EB-725Wi)</p> <p>Quando si utilizzano le funzioni interattive nello stesso ambiente di varie versioni dello stesso proiettore, è necessario collegare il set di cavi per telecomando opzionale ai proiettori. Una volta collegato il set di cavi, la penna interattiva funziona stabilmente.</p>
9	<p>Porta RS-232C</p> <p>Consente di collegare un cavo RS-232C per controllare il proiettore da un computer. (Questa porta deve essere utilizzata per il controllo e non per le operazioni ordinarie.)</p>

Nome	Funzione
10	<p>Porta Mic (EB-735Fi/EB-735F/EB-725Wi/EB-725W/EB-720)</p> <p>Trasmette l'audio del microfono.</p>
11	<p>Porta Audio</p> <p>Riceve l'audio dalle apparecchiature collegate alla porta Video.</p>
12	<p>Ingresso alimentazione</p> <p>Consente di collegare il cavo di alimentazione al proiettore.</p>
13	<p>Porta Video</p> <p>Riceve i segnali video composito provenienti dalle sorgenti video.</p>
14	<p>Porte Computer1/Computer2/Monitor Out</p> <p>Inviano segnali di immagine da un computer. Quando si modifica l'impostazione Porta Uscita monitor nel menu I/O segnale del proiettore, è possibile utilizzare la porta Computer2/Monitor Out per trasmettere il segnale RGB analogico dalla porta Computer1.</p>
15	<p>Porta TCH (EB-735Fi/EB-725Wi)</p> <p>Consente di collegare il cavo di collegamento dell'unità di tocco all'unità di tocco.</p>
16	<p>Presa dell'aria</p> <p>Cattura l'aria per raffreddare l'interno del proiettore.</p>

► Link correlati

- "Collegamenti del proiettore" [p.33](#)
- "Installazione di un codice di sicurezza" [p.171](#)

Parti del proiettore - Base

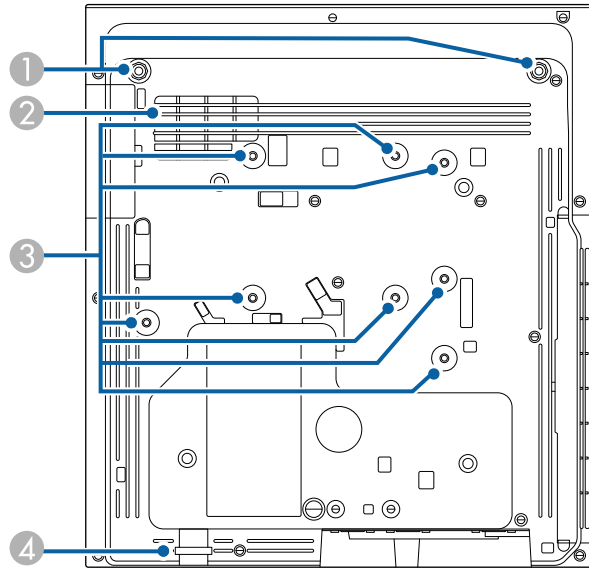

Nome	Funzione
1	Punti di fissaggio dei piedini anteriori (due punti) Fissare i piedini in caso di utilizzo del proiettore su una superficie come ad esempio una scrivania. (Solo modelli con piedini in dotazione)
2	Presca dell'aria Cattura l'aria per raffreddare l'interno del proiettore. ⚠ Avvertenza Per evitare di ostruire la presa dell'aria sotto al proiettore, non lasciare oggetti come panni o carta al di sotto del proiettore.
3	Punti di fissaggio (otto punti) Utilizzare questi punti per fissare il supporto opzionale o il supporto disponibile in commercio compatibile con lo standard di interfaccia di montaggio VESA (100 x 100 mm) quando si installa il proiettore a parete o lo si fissa a soffitto o in verticale sul tavolo.

Nome	Funzione
4	Punto di fissaggio del cavo di sicurezza Fare passare un blocco del cavo antifurto attraverso questo punto e fissarlo in posizione. È inoltre possibile fissare il cavo di sicurezza per evitare che il proiettore cada dal soffitto o dalla parete.

» Link correlati

- "Installazione di un codice di sicurezza" [p.171](#)

Parti del proiettore - Pannello di controllo

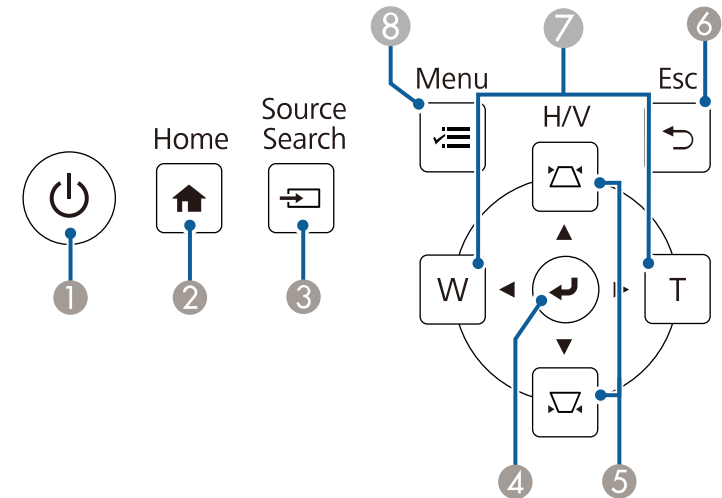

Nome	Funzione
1	Tasto di alimentazione [] Accende e spegne il proiettore.
2	Tasto [Home] Visualizza e chiude la schermata iniziale.
3	Tasto [Source Search] Passa alla sorgente di ingresso successiva.

Nome	Funzione
4 Tasto [Enter] [↵]	Immette la selezione corrente e passa al livello successivo visualizzando il menu del proiettore. Quando si proietta un segnale RGB analogico dalla porta Computer, ottimizza l'impostazione Regolazione segnale analogico (Tracking, Sync. e Posizione) .
5 Tasti della correzione del keystone e tasti freccia	Visualizza la schermata Keystone, che consente di correggere la distorsione trapezoidale. Seleziona gli elementi del menu mentre è visualizzato il menu del proiettore.
6 Tasto [Esc]	Interrompe la funzione corrente. Torna al livello precedente del menu mentre visualizza il menu del proiettore.
7 Tasti Wide/Tele e tasti freccia	[W]: Aumenta le dimensioni dell'immagine proiettata. [T]: Riduce le dimensioni dell'immagine proiettata. Consente di correggere la distorsione trapezoidale in direzione orizzontale quando è visualizzata la schermata Keystone. Seleziona gli elementi del menu mentre è visualizzato il menu del proiettore.
8 Tasto [Menu]	Visualizza e chiude il menu del proiettore.

» Link correlati

- "Schermata iniziale" [p.50](#)
- "Correzione della forma dell'immagine con i tasti Keystone" [p.64](#)
- "Selezione di una sorgente immagine" [p.77](#)
- "Ridimensionamento dell'immagine con i tasti" [p.75](#)
- "Regolazione del menu Impostazioni" [p.220](#)

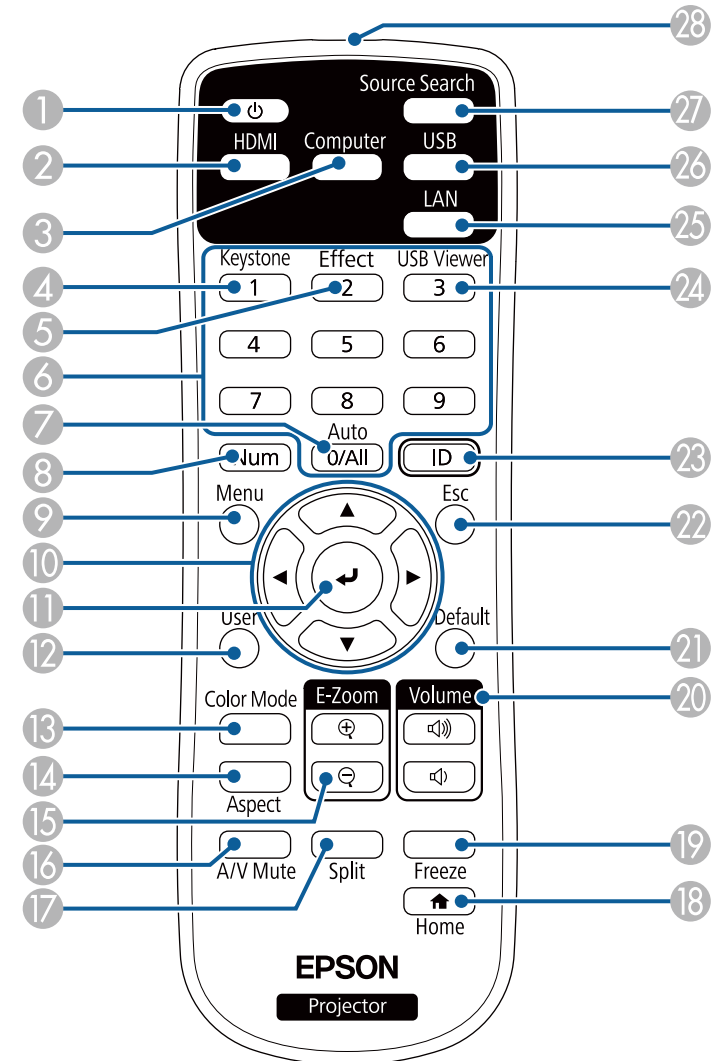

Parti del proiettore - Telecomando

EB-755F/EB-750F

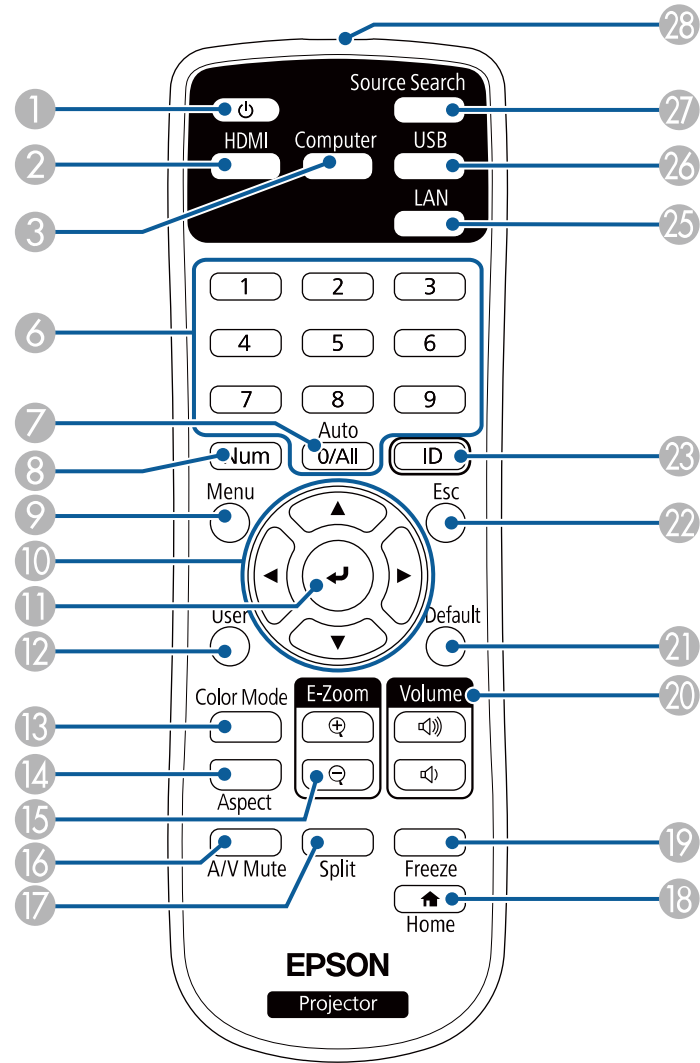

EB-735Fi/EB-735F/EB-725Wi/EB-725W/EB-720



Nome	Funzione
1 Tasto di alimentazione []	Accende e spegne il proiettore.
2 Tasto [HDMI]	Cambia la sorgente immagine alle porte HDMI.
3 Tasto [Computer]	Cambia la sorgente immagine alle porte Computer.
4 Tasto [Keystone] (EB-755F/EB-750F)	Visualizza la schermata Correz. geometrica , che consente di correggere la distorsione trapezoidale dell'immagine proiettata.
5 Tasto [Effect] (EB-755F/EB-750F)	Visualizza il menu Effetto Overlay in modalità Riproduz. contenuto.
6 Tasti numerici	Immettono i numeri nel menu del proiettore tenendo premuto il tasto [Num]. In modalità Riproduz. contenuto, inserire i numeri tenendo premuto il tasto [Num] in modo da riprodurre gli elenchi riproduzione preferiti (EB-755F/EB-750F).
7 Tasto [Auto]	Quando si proietta un segnale RGB analogico dalla porta Computer, ottimizza l'impostazione Regolazione segnale analogico (Tracking, Sync. e Posizione) .
8 Tasto [Num]	Tenere premuto questo tasto per immettere i numeri usando i tasti numerici.
9 Tasto [Menu]	Visualizza e chiude il menu del proiettore.
10 Tasti freccia	Seleziona gli elementi del menu mentre è visualizzato il menu del proiettore.
11 Tasto [Enter] []	Immette la selezione corrente e passa al livello successivo visualizzando il menu del proiettore.
12 Tasto [User]	Applica le impostazioni assegnate nell'impostazione Tasto Utente nel menu Gestione del proiettore.
13 Tasto [Color Mode]	Modifica il modo colore.
14 Tasto [Aspect]	Modifica il modo proporzioni.
15 Tasti [E-Zoom] +/-	Ridimensiona l'immagine proiettata.
16 Tasto [A/V Mute]	Attiva o disattiva il video e l'audio temporaneamente.
17 Tasto [Split]	Proietta fino a quattro immagini da due diverse sorgenti immagine simultaneamente suddividendo la schermata proiettata.

Nome	Funzione
18 Tasto [Home]	Visualizza e chiude la Schermata iniziale.
19 Tasto [Freeze]	Mette in pausa o riprende le immagini.
20 Tasti [Volume] su/giù	Regolano il volume dell'altoparlante.
21 Tasto [Default]	Riporta l'impostazione selezionata al valore predefinito.
22 Tasto [Esc]	Interrompe la funzione corrente. Torna al livello precedente del menu mentre visualizza il menu del proiettore.
23 Tasto [ID]	Tenere premuto questo tasto e premere i tasti numerici per selezionare l'ID del proiettore da comandare con il telecomando.
24 Tasto [USB Viewer] (EB-755F/EB-750F)	Avvia il Visualizzatore USB in modalità Riproduz. contenuto.
25 Tasto [LAN]	Commuta la sorgente di immagini tra i dispositivi collegati alla rete.
26 Tasto [USB]	Commuta la sorgente di immagini tra le porte USB Display e USB-A.
27 Tasto [Source Search]	Passa alla sorgente di ingresso successiva.
28 Area di emissione della luce del telecomando	Trasmette i segnali del telecomando.

» Link correlati

- "Proiezione nella modalità di riproduzione del contenuto" [p.141](#)
- "Regolazione della qualità dell'immagine (Modo colore)" [p.84](#)
- "Rapporto d'aspetto dell'immagine" [p.79](#)
- "Schermata iniziale" [p.50](#)
- "Selezione di una sorgente immagine" [p.77](#)
- "Zoom immagini" [p.149](#)
- "Spegnimento temporaneo dell'immagine e dell'audio" [p.147](#)
- "Proiezione di più immagini simultaneamente" [p.132](#)
- "Arresto temporaneo dell'azione video" [p.148](#)
- "Controllo del volume con i tasti Volume" [p.95](#)
- "Impostazione dell'ID del proiettore" [p.156](#)

- "Regolazione del menu Impostazioni" [p.220](#)

Parti del proiettore - Penne interattive

Le penne interattive sono incluse solo in EB-735Fi/EB-725Wi.

Tenere in mano la penna per accenderla automaticamente. La penna si spegne automaticamente 15 secondi dopo essere stata riposta.

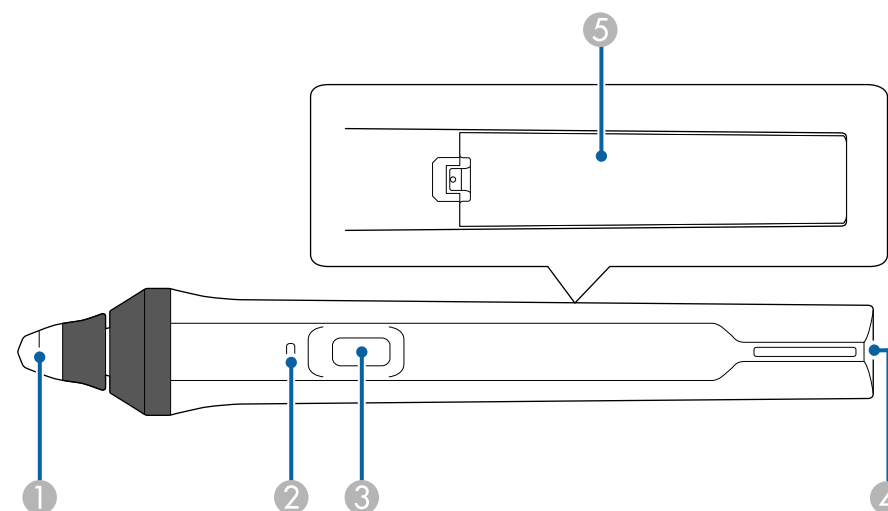

Nome	Funzione
1 Punta della penna	Punte per penna morbide sostituibili. Se la punta della penna è difficile da usare su una superficie ruvida, sostituirla con la punta dura.

Nome	Funzione
② Indicatore della batteria	<p>Premere il tasto laterale della penna per vedere la carica residua della batteria.</p> <ul style="list-style-type: none"> • Se la batteria è carica, l'indicatore si accende in blu finché non si rilascia il tasto. • Se la batteria sta per esaurirsi, l'indicatore lampeggia in blu finché non si rilascia il tasto. • Non lampeggia se la batteria è esaurita. Sostituire la batteria.
③ Tasto	<p>Applica la funzione assegnata nell'impostazione Azione tasto penna nel menu Interattivo del proiettore.</p> <p>Premere il tasto per effettuare una operazione di clic del tasto destro quando si usa la penna come mouse.</p>
④ Punto per fissaggio cinturino	Consente di fissare un cinturino disponibile in commercio.
⑤ Coperchio della batteria	Aprire questo coperchio in caso di sostituzione della batteria.

» Link correlati

- "Sostituzione della punta della penna interattiva" [p.271](#)
- "Uso delle penne interattive" [p.99](#)
- "Installazione delle batterie nelle penne" [p.46](#)

Parti del proiettore - Supporto penna

La base per le penne interattive è inclusa solo in EB-735Fi/EB-725Wi.

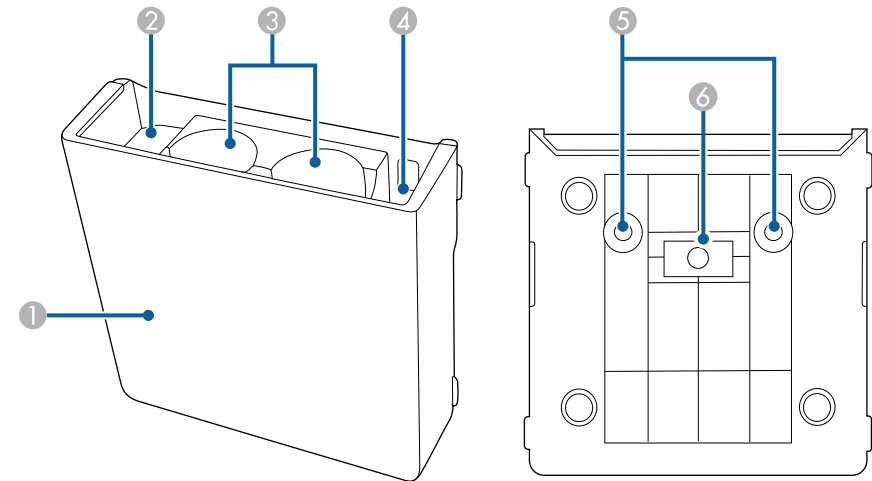

Nome	Funzione
① Coperchio anteriore	Fissarlo dopo aver installato il supporto della penna.
② Spazio per riporre la punta della penna	Tenere le punte della penna qui.
③ Spazio per riporre la penna	Riporre qui le penne con la punta rivolta in basso.
④ Spazio per riporre la batteria	Tenere qui le batterie AA.
⑤ Fori delle viti (per l'installazione)	I fori delle viti per fissare il supporto penna.
⑥ Magnetici di installazione	Magnetici usati per l'installazione.

Parti del proiettore - Unità di tocco

L'unità di tocco è disponibile solo per EB-735Fi/EB-725Wi.

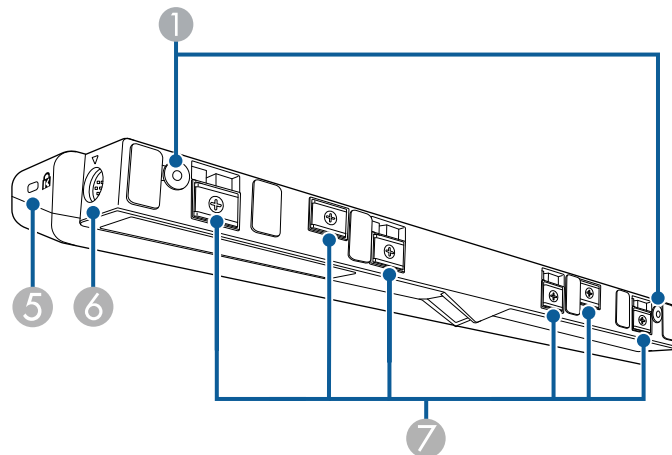
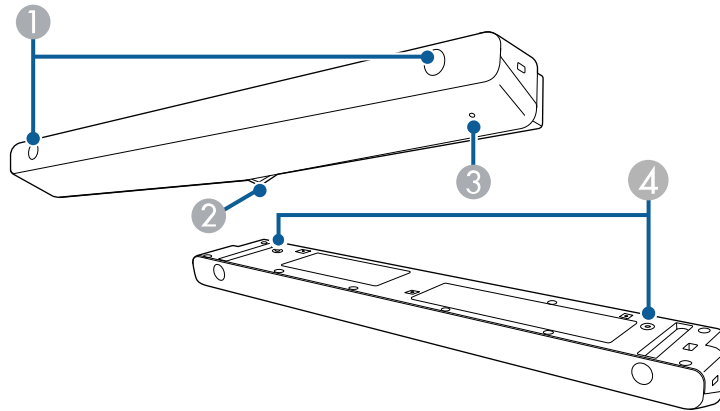

Nome	Funzione
① Fori delle viti (per l'installazione)	I fori delle viti per fissare l'unità di tocco. Rimuovere i cappucci in gomma dai fori delle viti, fissare l'Unità di tocco e riposizionare i cappucci per nascondere le viti.
② Porte di diffusione del laser	Diffondono la luce laser per rilevare la posizione delle dita.
③ Spia luminosa	Si illumina quando l'unità di tocco è accesa.
④ Fori delle viti (per l'installazione)	I fori delle viti per fissare l'Unità di tocco a un supporto da tavolo disponibile in commercio quando si installa in verticale su una scrivania.
⑤ Slot di sicurezza	Lo slot di sicurezza è compatibile con il sistema di sicurezza Microsaver prodotto da Kensington.
⑥ Porta TCH	Consente di collegare il proiettore all'unità di tocco con il cavo di collegamento dell'unità di tocco.
⑦ Magneti di installazione	Magneti usati per l'installazione.

Attenzione

- Non collegare l'unità di tocco a dispositivi diversi da EB-735Fi/EB-725Wi. Il dispositivo potrebbe presentare anomalie o la luce laser uscire fuori dai limiti.
- Assicurarsi di utilizzare il cavo di collegamento dell'unità di tocco in dotazione. Le operazioni non sono possibili con un cavo disponibile in commercio.
- Non smontare l'unità di tocco per lo smaltimento. Smaltire in conformità alle normative locali o nazionali.



Per i metodi di installazione dell'unità di tocco e di regolazione dell'angolazione, vedere la *Guida di installazione* del proiettore.

» Link correlati

- "Istruzioni di sicurezza per operazioni di tocco interattive" [p.103](#)
- "Uso delle operazioni di tocco interattive con le dita" [p.101](#)
- "Ottenere l'ultima versione dei documenti" [p.10](#)

Istruzioni sulla sicurezza per il magnete

Sia il supporto penna che l'unità di tocco contengono magneti potenti. Assicurarsi di attenersi a queste importanti linee guida quando si utilizzano questi dispositivi.

Avvertenza

Non usare il dispositivo in prossimità di apparecchiature mediche come pacemaker. Inoltre, quando si utilizza il dispositivo, assicurarsi che non vi siano apparecchiature mediche, quali pacemaker, nell'area circostante. L'interferenza elettromagnetica può causare il funzionamento difettoso di apparecchiature medicali.

Attenzione

- Non utilizzare il dispositivo in prossimità di supporti magnetici come carte magnetiche o dispositivi elettronici di precisione come computer, orologi digitali o telefoni cellulari. I dati potrebbero danneggiarsi o potrebbero verificarsi anomalie.
- Quando si installa il dispositivo su una superficie magnetica, fare attenzione a non intrappolare le dita o qualsiasi altra parte del corpo tra il magnete e la superficie di installazione.

Configurazione del proiettore

Per configurare il proiettore, seguire le istruzioni contenute nelle sezioni successive.

► **Link correlati**

- "Posizionamento del proiettore" [p.28](#)
- "Collegamenti del proiettore" [p.33](#)
- "Installazione delle batterie nel telecomando" [p.45](#)
- "Installazione delle batterie nelle penne" [p.46](#)
- "Funzionamento del telecomando" [p.47](#)

È possibile installare il proiettore su una parete o a soffitto o posizionarlo su un tavolo per proiettare le immagini.

Per installare il proiettore a parete o montare il proiettore a soffitto o verticalmente su una scrivania è possibile utilizzare un supporto opzionale o un supporto disponibile in commercio compatibile con lo standard di interfaccia di montaggio VESA (100 x 100 mm).

Il proiettore può essere installato su diverse angolazioni senza funzioni interattive. Non esiste un limite verticale o orizzontale per l'installazione del proiettore.

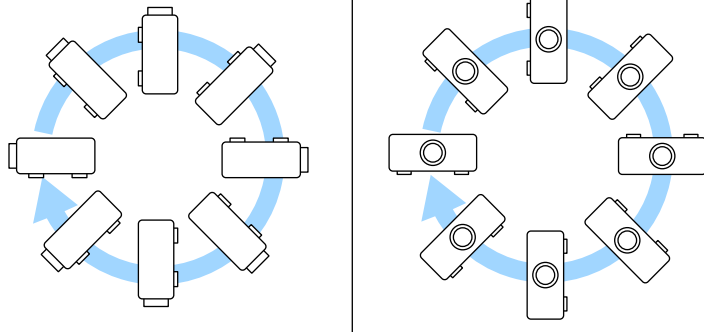

Quando si utilizzano le funzioni interattive, il proiettore può essere inclinato fino a 3°, indipendentemente dal posizionamento del proiettore (EB-735Fi/EB-725Wi).

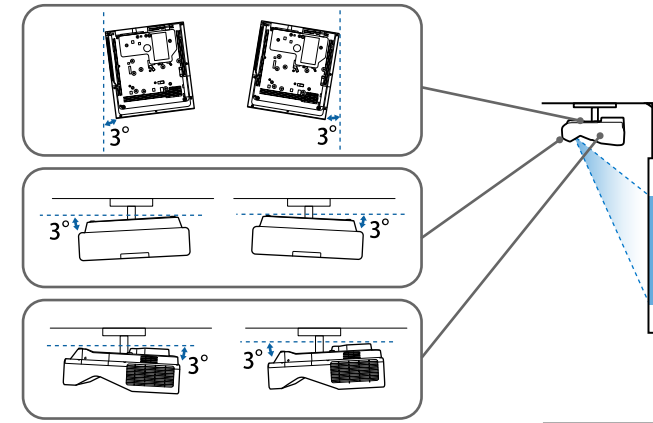

Quando si sceglie una posizione per il proiettore, fare attenzione ai seguenti punti:

- Posizionare il proiettore su una superficie piana e solida, oppure installarlo usando un montaggio compatibile.
- Lasciare abbondante spazio attorno e sotto il proiettore per consentire la ventilazione, e non collocare sopra di esso alcun oggetto che possa bloccarla.

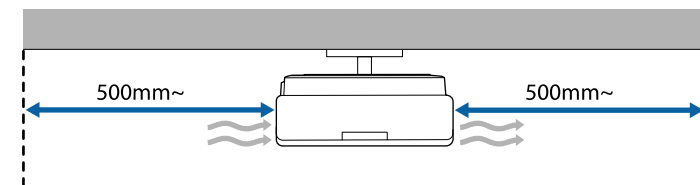

- Posizionare il proiettore in modo che sia rivolto di fronte allo schermo perpendicolarmente e non ad angolo.



Se il proiettore non può essere installato perpendicolarmente allo schermo, correggere eventuali distorsioni del keystone usandone i controlli. Per ottenere immagini di ottima qualità, si consiglia di regolare la posizione di installazione del proiettore per ottenere le dimensioni e la forma dell'immagine corrette.

- Quando si installa il proiettore su una posizione fissa, attivare l'impostazione **Installazione fissa** nel menu **Installazione** del proiettore.
- Quando si posiziona il proiettore in verticale, attivare l'impostazione **Installazione verticale** nel menu **Installazione** del proiettore.



Avvertenza

- Se si desidera installare il proiettore su una parete o un soffitto, occorre servirsi di un metodo di installazione particolare. Se il proiettore non viene installato correttamente, potrebbe cadere e causare danni o infortuni.
- Non usare nastri adesivi sui punti di fissaggio del montaggio a parete o altri punti di montaggio fissi per evitare che le viti si allentino, né applicare lubrificanti, grassi o sostanze simili sul proiettore; è possibile che il telaio si crepi e che si stacchi dal montaggio. Ciò potrebbe causare gravi lesioni alle persone che si trovano sotto di esso e potrebbe danneggiare il proiettore.
- La mancata installazione del supporto a soffitto e del proiettore potrebbe causare la caduta del proiettore. Una volta installato il supporto Epson specifico che sostiene il proiettore, assicurarsi di fissare il supporto a tutti i punti di fissaggio del montaggio a soffitto del proiettore. Inoltre, fissare il proiettore e i supporti con un cavo sufficientemente robusto in grado di sostenerne il peso.
- Non installare il proiettore in un luogo soggetto a livelli elevati di polvere o umidità o in un luogo soggetto a fumo o vapore. In caso contrario, si potrebbero provocare incendi o scosse elettriche. Anche l'involucro del proiettore potrebbe deteriorarsi e danneggiarsi, causando la caduta del proiettore dal supporto.

Esempi di ambienti che potrebbero causare la caduta del proiettore a causa del deterioramento dell'involucro

- Luoghi soggetti a fumo eccessivo o particelle di olio nell'aria, come fabbriche o cucine
- Luoghi contenenti solventi o prodotti chimici volatili, come fabbriche o laboratori
- Luoghi in cui il proiettore potrebbe essere sottoposto a detersivi o prodotti chimici, come fabbriche o cucine
- Luoghi in cui vengono spesso utilizzati oli aromatici, come le sale relax
- Accanto a dispositivi che producono fumo eccessivo, particelle di olio nell'aria o schiuma durante gli eventi

⚠ Avvertenza

- Non coprire l'uscita di ventilazione o le prese d'aria del proiettore. Se le aperture vengono coperte, la temperatura interna potrebbe aumentare e provocare un incendio.
- Non utilizzare o riporre il proiettore in luoghi soggetti a polvere o sporcizia. In caso contrario, la qualità dell'immagine proiettata potrebbe ridursi o il filtro dell'aria potrebbe ostruirsi, provocando guasti o incendi.
- Non installare il proiettore su una superficie instabile o in un luogo inadatto a sorreggerne il peso. In caso contrario, il proiettore può cadere o ribaltarsi causando danni e lesioni.
- Quando lo si installa in una posizione elevata, prendere provvedimenti per evitare che cada, utilizzando cavi per garantire la sicurezza in casi di emergenza, ad esempio nell'evento di un sisma, ed evitare incidenti. Se non viene installato correttamente, il proiettore potrebbe cadere causando danni e lesioni.
- Non installare in luoghi in cui potrebbero verificarsi danni dovuti alla salsedine o in luoghi soggetti a gas corrosivi, come gas solforico proveniente da sorgenti termali. In caso contrario, la corrosione potrebbe causare la caduta del proiettore. Potrebbe anche causare il malfunzionamento del proiettore.

Attenzione

- Se si sta usando il proiettore ad altitudini superiori ai 1.500 m, impostare **Modo alta quota** su **On** nel menu **Installazione** del proiettore, per garantire che la temperatura interna dello stesso sia regolata correttamente.
- Evitare di installare il proiettore in ambienti soggetti a umidità elevata e polvere oppure in ambienti con presenza di fumi da fuoco o sigaretta.

» Link correlati

- "Configurazione del proiettore e opzioni di installazione" [p.30](#)
- "Impostazioni quando si utilizzano le funzioni interattive" [p.31](#)

Configurazione del proiettore e opzioni di installazione

Il proiettore può essere configurato o installato nei seguenti modi:

Front./Retro

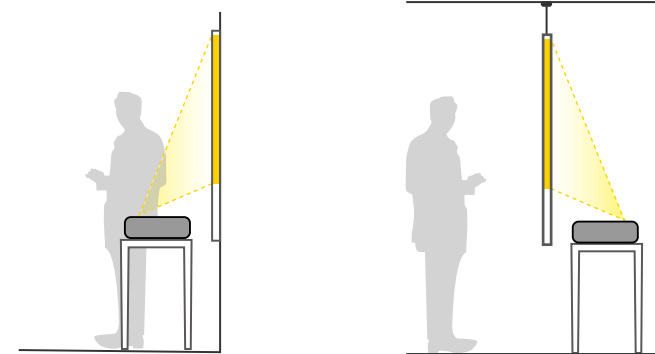

Fissare i piedini (se in dotazione) in caso di utilizzo del proiettore su una superficie come ad esempio una scrivania.

Frontale, Frontale Capovolto/Retro, Retro Capovolto

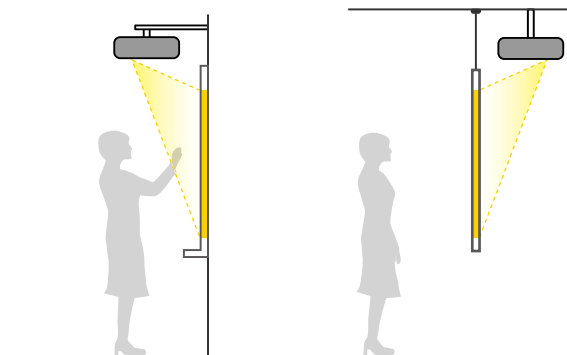

Frontale, Frontale Capovolto/Retro, Retro Capovolto (verticalmente)

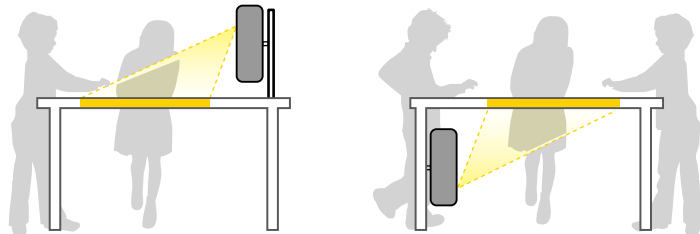

Selezionare l'opzione **Proiezione** corretta nel menu **Installazione** del proiettore a seconda del metodo di installazione in uso. Se necessario, attivare l'impostazione **Tasto direz. inversa** nel menu **Funzionamento** del proiettore e regolare l'impostazione **Rotazione del menu** nel menu **Schermo** del proiettore.



- L'impostazione predefinita di **Proiezione** è **Front./Capovolto**.
- È possibile cambiare l'impostazione di **Proiezione** come segue premendo il tasto [A/V Mute] sul telecomando per circa 5 secondi.
 - Cambiare **Front.** a/da **Front./Capovolto**
 - Cambiare **Retro** a/da **Retro/Capovolto**

» Link correlati

- "Modi di proiezione" [p.56](#)

Impostazioni quando si utilizzano le funzioni interattive

Quando si utilizzano le funzioni interattive, proiettare in posizione frontale allo schermo (EB-735Fi/EB-725Wi).

Impostare **Proiezione** su **Front./Capovolto** o **Front.**

Attenzione

Le funzioni interattive sono gestite tramite comunicazione a infrarossi. Tenere presente i punti seguenti quando si installa il proiettore.

- Non installare il proiettore con inclinazioni di 3 gradi o superiori. Le funzioni interattive potrebbero non funzionare correttamente.
- Assicurarsi che luce intensa o luce solare diretta non colpiscano il ricevitore della penna interattiva, lo schermo di proiezione, il proiettore stesso o la parte posteriore del proiettore.
- Non installare il proiettore dove potrebbe essere esposto alla luce solare diretta attraverso la finestra. Potrebbe causare anomalie nelle funzioni interattive.
- Installare il proiettore in modo che il ricevitore della penna interattiva non sia troppo vicino a luci fluorescenti. Se l'area circostante è troppo luminosa, le funzioni interattive potrebbero non funzionare correttamente.
- Se della polvere ostruisce il ricevitore della penna interattiva, potrebbe interferire con la comunicazione a infrarossi e le funzioni interattive potrebbero non funzionare correttamente. Pulire il ricevitore se è sporco.
- Non utilizzare vernici o adesivi sul coperchio del ricevitore della penna interattiva.
- Quando si usano le funzioni interattive, non utilizzare un telecomando a infrarossi o il microfono nello stesso ambiente. La penna interattiva potrebbe presentare anomalie.
- Non utilizzare dispositivi che generano rumore forte, come dispositivi o trasformatori rotanti, accanto al proiettore, in quanto le funzioni interattive potrebbero non funzionare correttamente.



- Si consiglia di utilizzare uno schermo tipo lavagna liscia senza alcuna irregolarità. Se lo schermo di proiezione è irregolare, potrebbero verificarsi distorsioni nell'immagine proiettata.
- Le distorsioni potrebbero verificarsi nell'immagine proiettata a seconda del materiale dello schermo e del metodo di installazione.
- Quando si usano le funzioni interattive, installare il proiettore in modo che lo schermo proiettato sia un rettangolo senza alcuna distorsione.
- Quando si usano le funzioni interattive nello stesso ambiente di vari proiettori, la penna interattiva potrebbe avere un funzionamento instabile. In tal caso, collegare il set di cavi per telecomando opzionale ai proiettori e impostare **Sincron. proiettori su Cablato** nel menu **Penna/Tocco** del proiettore.
☛ **Penna/Tocco > Installazione di proiettori > Sincron. proiettori**

» Link correlati

- "Impostazioni quando si utilizza l'unità di tocco" [p.32](#)
- "Connessione di un computer per l'uso con funzioni di PC Interattivo" [p.37](#)

Impostazioni quando si utilizza l'unità di tocco

Quando si utilizza l'unità di tocco, installare il proiettore usando uno dei metodi che seguono. Non è possibile utilizzare l'unità di tocco se si usa un altro metodo di installazione.

- Installare il proiettore su una parete o appenderlo al soffitto e proiettare le immagini dalla parte frontale dello schermo (occorre la piastra di installazione o il supporto per soffitto disponibile in commercio).
- Installare verticalmente su una scrivania e proiettare dalla parte frontale della scrivania (occorre l'Interactive Table Mount disponibile in commercio).

Per i metodi di installazione dell'unità di tocco e di regolazione dell'angolazione, vedere la *Guida di installazione* del proiettore.

» Link correlati

- "Istruzioni di sicurezza per operazioni di tocco interattive" [p.103](#)
- "Uso delle operazioni di tocco interattive con le dita" [p.101](#)
- "Ottenere l'ultima versione dei documenti" [p.10](#)

Il proiettore può essere collegato a diverse sorgenti computer, video e audio per visualizzare presentazioni, film o altre immagini, con o senza audio.

Attenzione

Controllare la forma e l'orientamento dei connettori o di eventuali cavi che si prevede di collegare. Non forzare i connettori nelle porte se non entrano. Il dispositivo o il proiettore potrebbero risulterne danneggiati o potrebbero non funzionare correttamente.



Fare riferimento alla *Guida di avvio rapido* per un elenco dei cavi forniti con il proiettore. Acquistare cavi opzionali o disponibili in commercio quando necessario.

- Collegare un computer che abbia una porta USB, un'uscita video standard (monitor) o una porta HDMI.
- Per la proiezione di video, collegare dispositivi come lettori DVD, console per videogiochi, fotocamere digitali e smartphone con porte di uscita video compatibili.
- Se la presentazione o il video include l'audio, è possibile collegare cavi audio in ingresso.
- Per le diapositive o le presentazioni senza computer, è possibile collegare dispositivi USB (come unità flash o fotocamere) oppure la Telecamera documenti Epson opzionale.

» Link correlati

- "Collegamento a un computer" [p.33](#)
- "Collegamento a sorgenti video" [p.37](#)
- "Collegamento a dispositivi USB esterni" [p.38](#)
- "Collegamento di una Telecamera documenti" [p.40](#)
- "Connessione di una stampante" [p.40](#)
- "Collegamento a dispositivi esterni" [p.40](#)
- "Collegamento di più proiettori dello stesso modello" [p.42](#)
- "Ottenere l'ultima versione dei documenti" [p.10](#)

Collegamento a un computer

Seguire le istruzioni di queste sezioni per collegare un computer al proiettore.

» Link correlati

- "Collegamento a un computer per video e audio VGA" [p.33](#)
- "Collegamento a un computer per video e audio USB" [p.34](#)
- "Collegamento a un computer per video e audio HDMI" [p.35](#)
- "Connessione a un mini PC installato su una piastra a parete" [p.36](#)
- "Connessione di un computer per l'uso con funzioni di PC Interattivo" [p.37](#)

Collegamento a un computer per video e audio VGA

Il proiettore può essere collegato al computer usando un cavo VGA per computer.

L'audio può essere riprodotto attraverso il sistema di altoparlanti del proiettore collegando un cavo audio con mini-jack stereo da 3,5 mm disponibile in commercio.



- Per collegare un computer che non è dotato di porta video VGA, occorre un adattatore che consenta il collegamento alla porta video VGA del proiettore.
- Per proiettare contenuti da una sorgente di immagini collegata alla porta Computer2/Monitor Out, impostare la **Porta Uscita monitor** su **Computer2** nel menu **I/O segnale** del proiettore.
- È inoltre possibile impostare la porta utilizzata per l'ingresso audio durante la proiezione della sorgente del computer come **Uscita audio** nel menu **I/O segnale** del proiettore.
- Accertarsi che il cavo audio sia caratterizzato dall'assenza di resistenza.



Collegare il cavo VGA del computer alla porta del monitor del proprio computer.

2 Collegare l'altra estremità a una porta Computer del proiettore.

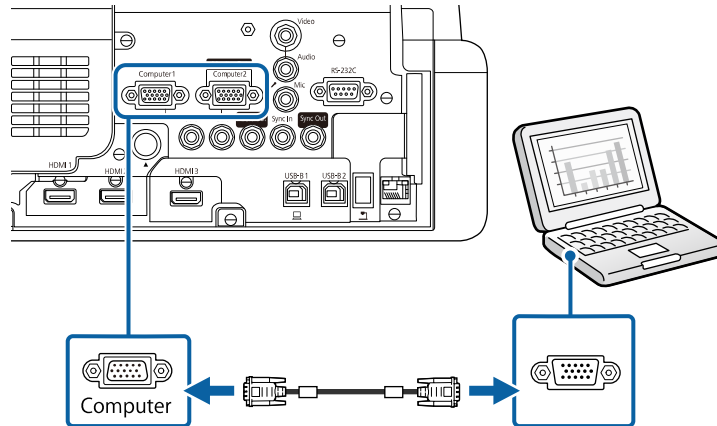

3 Serrare le viti sul connettore VGA.

4 Collegare il cavo audio al jack cuffie o all'uscita audio del notebook, oppure alla porta altoparlanti o all'uscita audio del computer desktop.

5 Collegare l'altra estremità alla porta Audio corrispondente alla porta Computer che si sta usando.

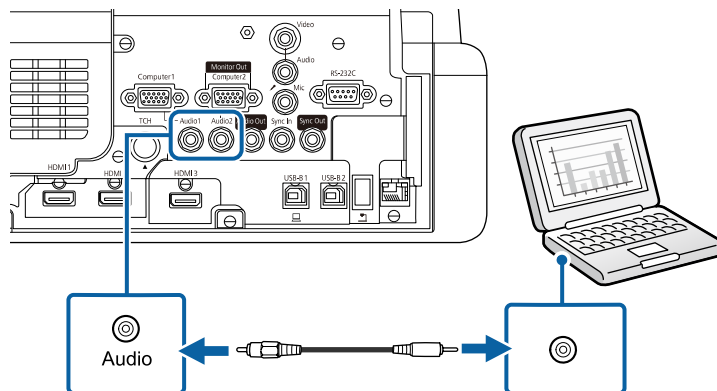

Collegamento a un computer per video e audio USB

Se si dispone di un computer che soddisfi i requisiti di sistema, è possibile inviare una trasmissione video e audio al proiettore attraverso la porta USB del computer. Questa funzione è chiamata USB Display. Collegare il proiettore al computer usando un cavo USB.



- Se si utilizza un hub USB, il collegamento potrebbe non funzionare correttamente. Collegare il cavo USB direttamente al proiettore.
- Per utilizzare la funzione USB Display impostare **USB Display** su **On** nel menu **I/O segnale** del proiettore (EB-735Fi/EB-725Wi).

1 Collegare il cavo alla USB- porta USB-B1 o USB-B del proiettore.

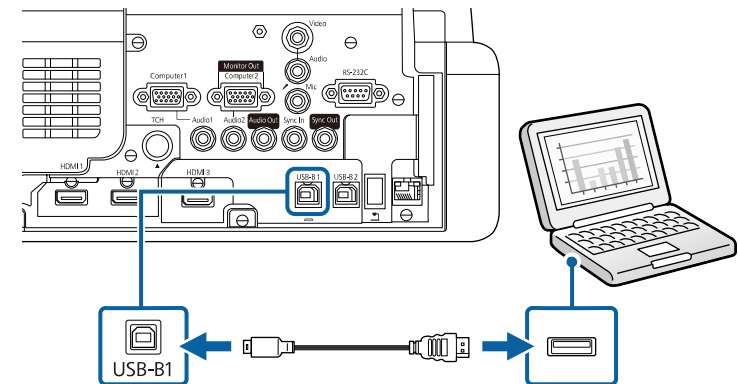

2 Collegare l'altra estremità a una qualsiasi porta USB disponibile sul computer.

3 Accendere il proiettore e il computer.

4 Effettuare una delle seguenti operazioni per installare il software Epson USB Display:



È necessario installare il software la prima volta che si collega il proiettore al computer.

- Windows: selezionare **Eseguire EMP_UDSE.EXE** nella finestra di dialogo visualizzata per installare il software Epson USB Display.
- Mac: sullo schermo viene visualizzata la cartella Epson USB Display. Selezionare **USB Display Installer** e seguire le istruzioni visualizzate per installare il software Epson USB Display. Se la cartella USB Display **Setup** non viene visualizzata automaticamente, fare doppio clic su **EPSON_PJ_UD > USB Display Installer**.

5 Seguire tutte le istruzioni a schermo.

Non scollegare il cavo USB o spegnere il proiettore finché il proiettore mostra immagini.

Il proiettore visualizza l'immagine del desktop del computer ed emette l'audio se la presentazione contiene audio.



- Se il proiettore non proietta immagini, eseguire una delle seguenti operazioni:
 - Windows: Fare clic su **Tutti i programmi > EPSON Projector > Epson USB Display > Epson USB Display Ver.x.xx**.
 - Mac: Fare doppio clic sull'icona **USB Display** nella cartella **Applicazioni**.
- Una volta terminata la proiezione, effettuare una delle seguenti operazioni:
 - Windows: Scollegare il cavo USB. Non è necessario usare la **Rimozione sicura dell'hardware**.
 - Mac: Selezionare **Disconnetti** dal menu dell'icona **USB Display** nella barra dei menu o **Dock**, quindi scollegare il cavo USB.

» Link correlati

- "Requisiti di sistema per USB Display" [p.315](#)

Collegamento a un computer per video e audio HDMI

Se il computer ha una porta HDMI, è possibile collegarla al proiettore usando un cavo HDMI e inviare l'audio del computer con l'immagine proiettata.



Per collegare un Mac che non è dotato di porta HDMI, occorre un adattatore che consenta il collegamento alla porta HDMI del proiettore. Contattare Apple per gli adattatori compatibili. I computer Mac più vecchi (2009 e precedenti) potrebbero non supportare l'audio attraverso la porta HDMI.

1 Collegare il cavo HDMI alla porta HDMI del computer.

2 Collegare l'altra estremità alla porta HDMI del proiettore.

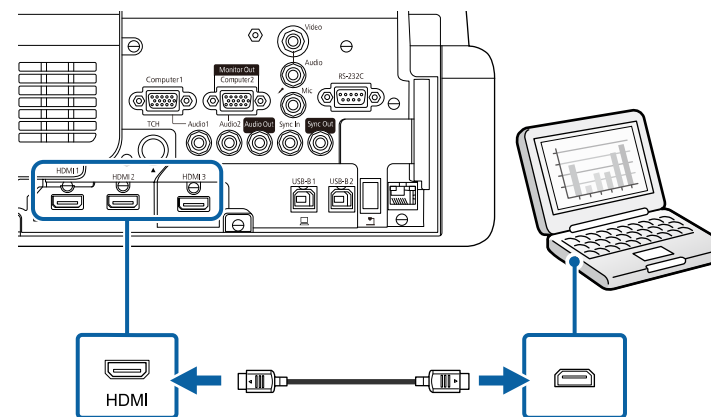

In caso di problemi nell'ascoltare l'audio attraverso il collegamento HDMI, collegare un'estremità del cavo audio mini jack stereo da 3,5 mm disponibile in commercio alla porta Audio del proiettore e l'altra estremità alla porta di uscita audio del computer. Selezionare la porta audio a cui si è collegati come impostazione **Uscita audio HDMI** nel menu **I/O segnale** del proiettore.

Connessione a un mini PC installato su una piastra a parete

È possibile collegare il proiettore a un mini PC installato su piastra a parete (EB-735Fi/EB-725Wi).

Attenzione

Non coprire l'uscita di ventilazione o le prese d'aria del mini PC. Se le aperture vengono coperte, la temperatura interna potrebbe aumentare e provocare guasti.

- 1 Collegare il mini PC e la porta HDMI del proiettore tramite un cavo HDMI.

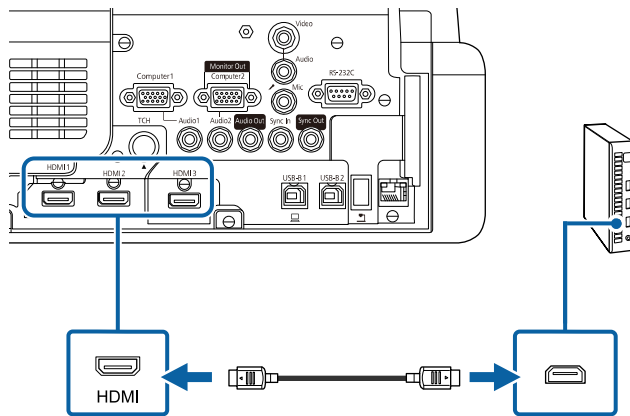

- 2 Se si utilizzano le funzioni interattive, collegare il cavo USB del proiettore alla porta USB-B2.

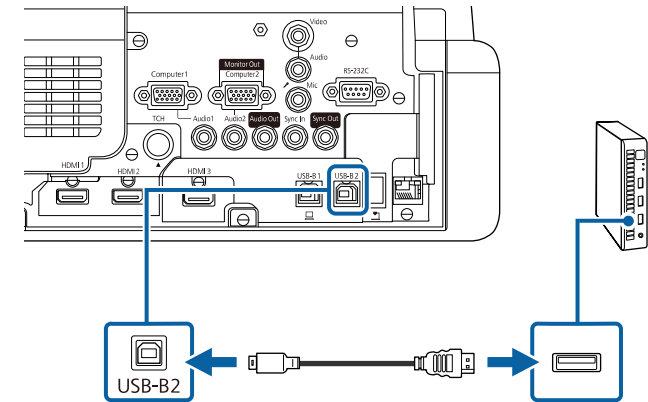

- 3 Collegare l'altra estremità a una qualsiasi porta USB disponibile sul computer.
- 4 Accendere il proiettore e il computer.
- 5 Se si connette un cavo USB, impostare **USB-B2** nel menu **Penna/Tocco** sulla porta HDMI utilizzata per collegare il mini PC al proiettore.
☛ **Penna/Tocco > Interattività PC > USB-B2**



In caso di problemi nell'ascoltare l'audio attraverso il collegamento HDMI, collegare un'estremità del cavo audio mini jack stereo da 3,5 mm disponibile in commercio alla porta Audio del proiettore e l'altra estremità alla porta di uscita audio del computer. Selezionare la porta audio a cui si è collegati come impostazione **Uscita audio HDMI** nel menu **I/O segnale** del proiettore.

Connessione di un computer per l'uso con funzioni di PC Interattivo

Quando il proiettore è collegato a un computer con un cavo USB, è possibile utilizzare il computer dallo schermo proiettato utilizzando le penne interattive o il dito, come se si utilizzasse un mouse (EB-735Fi/EB-725Wi). È possibile navigare, selezionare ed interagire con i programmi del computer dallo schermo proiettato.



Se si utilizza un hub USB, il collegamento potrebbe non funzionare correttamente. Collegare il cavo USB direttamente al proiettore.

- 1 Collegare il computer al proiettore tramite un cavo del segnale immagine diverso da un cavo USB.
- 2 Collegare un cavo USB alla porta USB-B1 del proiettore.

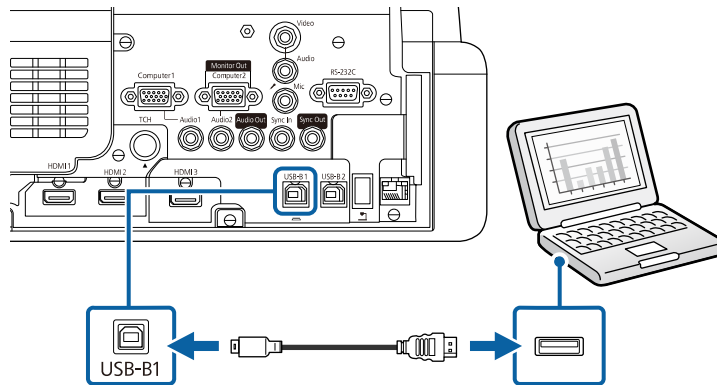

- 3 Collegare l'altra estremità a una qualsiasi porta USB disponibile sul computer.

Collegamento a sorgenti video

Seguire le istruzioni di queste sezioni per collegare i dispositivi video al proiettore.



- Se la porta del dispositivo che si collega ha una forma insolita, utilizzare il cavo in dotazione con il dispositivo o un cavo opzionale per collegarlo al proiettore.
- Il cavo varia a seconda del segnale di uscita dall'apparecchiatura video collegata.
- Alcuni tipi di apparecchiatura video sono in grado di emettere diversi tipi di segnale. Leggere il manuale dell'utente fornito con l'apparecchiatura video per verificare quali tipi di segnali possono essere emessi.

► Link correlati

- "Collegamento a una sorgente video HDMI" [p.37](#)
- "Collegamento a una sorgente video composita" [p.38](#)

Collegamento a una sorgente video HDMI

Se la sorgente video ha una porta HDMI, è possibile collegarla al proiettore usando un cavo HDMI e inviare l'audio della sorgente immagine con l'immagine proiettata.

Attenzione

Non accendere la sorgente video prima di collegarla al proiettore. Ciò potrebbe provocare danni al proiettore.

- 1 Collegare il cavo HDMI alla porta HDMI della sorgente video.

2 Collegare l'altra estremità alla porta HDMI del proiettore.

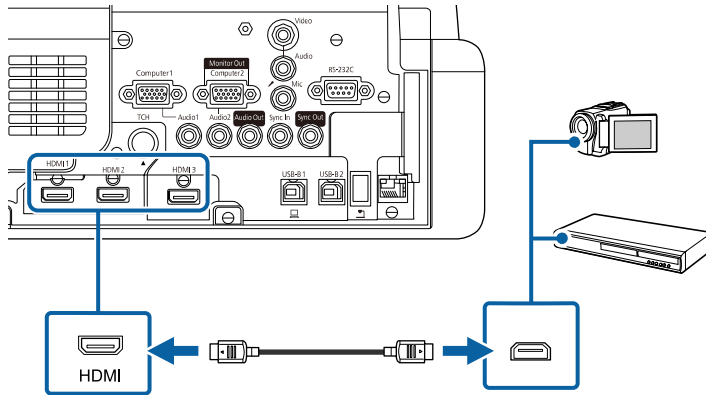

2 Collegare l'altra estremità alla porta Video del proiettore.

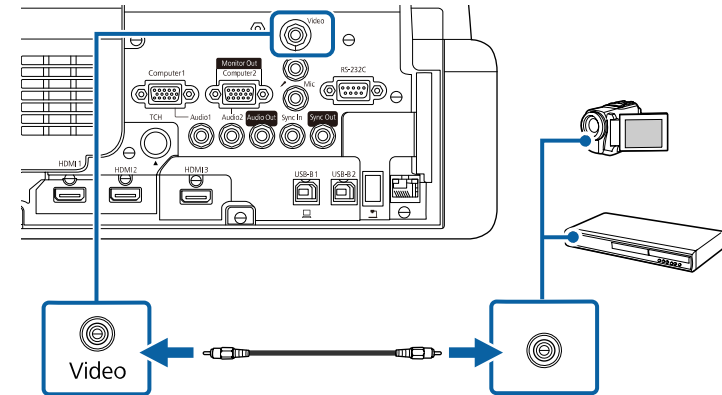

 In caso di problemi nell'ascoltare l'audio attraverso il collegamento HDMI, collegare un'estremità del cavo audio mini jack stereo da 3,5 mm disponibile in commercio alla porta Audio del proiettore e l'altra estremità alla porta di uscita audio della sorgente video. Selezionare la porta audio a cui si è collegati come impostazione **Uscita audio HDMI** nel menu **I/O segnale** del proiettore.

3 Collegare il cavo audio alle porte di uscita audio della sorgente video.

4 Collegare l'altra estremità alla porta Audio del proiettore.

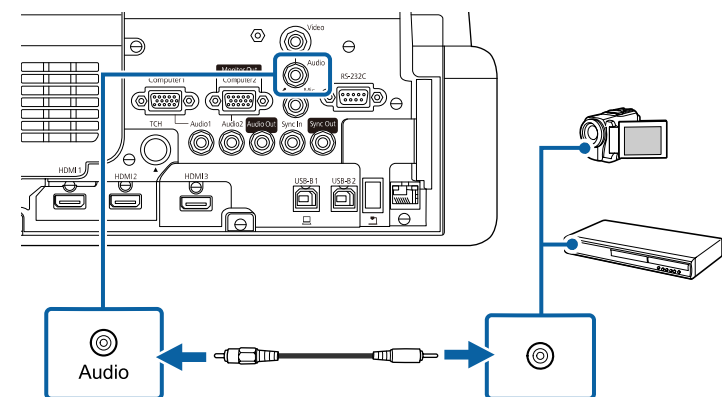

Collegamento a una sorgente video composita

Se la sorgente video ha una porta video composita, è possibile collegarla al proiettore usando un cavo video di tipo RCA o A/V.

L'audio può essere riprodotto attraverso il sistema di altoparlanti del proiettore collegando un cavo audio con mini-jack stereo.

 Accertarsi che il cavo audio sia caratterizzato dall'assenza di resistenza.

1 Collegare il cavo con il connettore giallo alla porta di uscita video gialla della sorgente video.

Collegamento a dispositivi USB esterni

Seguire le istruzioni di queste sezioni per collegare dispositivi USB esterni al proiettore.

» Link correlati

- "Proiezione da dispositivo USB" [p.39](#)
- "Collegamento a un dispositivo USB" [p.39](#)
- "Scollegamento di un dispositivo USB" [p.39](#)

Proiezione da dispositivo USB

Possono essere proiettate immagini e altri contenuti senza usare un computer o un dispositivo video, collegando uno di questi dispositivi al proiettore:

- Unità flash USB
- Fotocamera digitale o smartphone
- Disco rigido USB



- Le fotocamere digitali o smartphone devono essere dispositivi predisposti per collegamento USB e non dispositivi compatibili TWAIN. Inoltre devono essere conformi alla classe di archiviazione di massa USB.
- I dischi rigidi USB devono soddisfare i seguenti requisiti:
 - Conformità alla classe di archiviazione di massa USB (non sono supportati tutti i dispositivi di classe di archiviazione di massa USB)
 - Formattato in FAT16/32
 - Autoalimentati dal proprio alimentatore CA (i dischi rigidi alimentati tramite bus non sono consigliati)
 - Evitare di usare dischi rigidi con più partizioni

È possibile proiettare presentazioni da file immagine su un dispositivo USB collegato

È inoltre possibile proiettare gli elenchi riproduzione che contengano immagini e filmati salvati su un'unità flash USB nella modalità Riproduz. contenuto (EB-755F/EB-750F)

» Link correlati

- "Proiezione nella modalità di riproduzione del contenuto" [p.141](#)
- "Proiezione di una presentazione PC Free" [p.135](#)

Collegamento a un dispositivo USB

È possibile collegare alla porta USB-A del proiettore il proprio dispositivo USB e usarlo per proiettare immagini e altri contenuti.

- 1** Se il dispositivo USB ha in dotazione un alimentatore, inserire il dispositivo in una presa elettrica.
- 2** Collegare il cavo USB o l'unità flash USB alla porta USB-A del proiettore come mostrato.

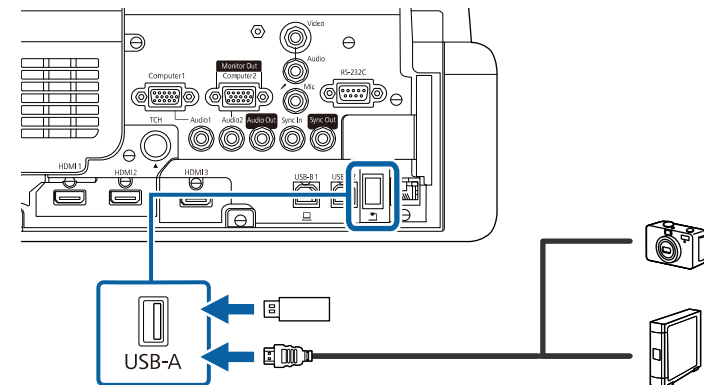

Attenzione

- Usare il cavo USB in dotazione oppure specificato per l'uso con il dispositivo.
- Non collegare un hub USB o un cavo USB più lungo di 3 metri, o il dispositivo non potrà funzionare correttamente.

- 3** Se necessario, collegare l'altra estremità al dispositivo.

Scollegamento di un dispositivo USB

Una volta terminata una presentazione effettuata con un dispositivo USB, scollegare il dispositivo dal proiettore.

- 1 Se necessario, spegnere e scollegare il dispositivo.
- 2 Scollegare il dispositivo USB dal proiettore.

Collegamento di una Telecamera documenti

La telecamera documenti può essere collegata al proiettore per proiettare le immagini visualizzate dalla fotocamera.

Il metodo di connessione varia in base al modello di telecamera documenti Epson. Per i dettagli, vedere il manuale della telecamera documenti.

In base ai modelli di proiettore e telecamera documenti, è possibile controllare la telecamera documenti tramite le funzioni interattive.

» Link correlati

- "Ottenere l'ultima versione dei documenti" [p.10](#)
- "Controllo di una telecamera documenti" [p.126](#)

Connessione di una stampante

È possibile connettere una stampante Epson o un dispositivo all-in-one alla porta USB-A e utilizzarla per stampare i contenuti proiettati e annotati dalla Lavagna chiara (EB-735Fi/EB-725Wi).



- Accertarsi che la stampante soddisfi i requisiti dei controlli di comando.
- È inoltre possibile connettere una stampante di rete tramite l'impostazione **Stampa** nel menu **Interattivo** del proiettore.

- 1 Collegare il cavo USB alla porta USB-A del proiettore. Accertarsi che il cavo non sia più lungo di 5 m.

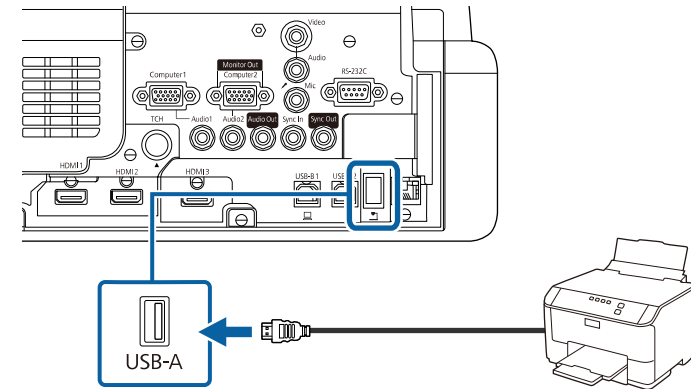

- 2 Collegare l'altra estremità del cavo alla porta USB Type B della stampante.

» Link correlati

- "Stampa di contenuti del disegno" [p.119](#)

Collegamento a dispositivi esterni

Seguire le istruzioni in queste sezioni per collegare i dispositivi esterni al proiettore.

» Link correlati

- "Collegamento a un monitor VGA" [p.40](#)
- "Collegamento ad altoparlanti esterni" [p.41](#)
- "Collegamento di un microfono" [p.42](#)

Collegamento a un monitor VGA

Se si collega il proiettore a un computer tramite una porta Computer, è anche possibile collegare un monitor esterno al proiettore. Ciò consente di vedere la

presentazione sul monitor esterno anche quando l'immagine proiettata non è visibile.

Per trasmettere immagini a un monitor esterno, impostare l'impostazione **Porta Uscita monitor** su **Uscita monitor** nel menu **I/O segnale** del proiettore.



- Se si desidera trasmettere immagini a un monitor esterno quando il proiettore non proietta immagini, selezionare **Uscita A/V** su **Sempre** nel menu **I/O segnale** del proiettore.
- I contenuti disegnati sullo schermo utilizzando le funzioni interattive non vengono visualizzati su monitor esterni (EB-735Fi/EB-725Wi). Per visualizzare i contenuti disegnati su un monitor esterno, utilizzare Easy Interactive Tools.
- I monitor che utilizzano una frequenza di aggiornamento minore di 60 Hz potrebbero non riuscire a visualizzare le immagini correttamente.

1 Accertarsi che il computer sia collegato alla porta Computer del proiettore.



- Se sono presenti due porte computer, accertarsi di utilizzare la porta Computer1.
- Solo i segnali analogici RGB provenienti dalla porta Computer1 possono essere trasmessi su un monitor esterno. Non è possibile trasmettere ingressi di segnali da altre porte.

2 Collegare il cavo del monitor esterno alla porta Monitor Out.

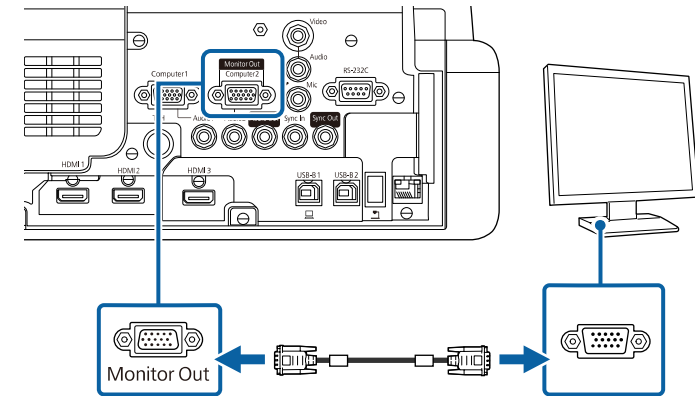

Collegamento ad altoparlanti esterni

Per migliorare l'audio dalle presentazioni, è possibile collegare il proiettore ad altoparlanti esterni autoalimentati. È possibile controllare il volume tramite il telecomando del proiettore.

Per trasmettere audio da un altoparlante esterno, impostare la **Disp. uscita audio** su **Sistema AV** nel menu **I/O segnale** del proiettore. Quando il sistema audio/video non è collegato al proiettore, l'audio viene riprodotto dal proiettore anche se **Disp. uscita audio** è impostato su **Sistema AV**.

☛ **I/O segnale > Link HDMI > Disp. uscita audio**



- Se si desidera trasmettere l'audio dagli altoparlanti esterni quando il proiettore non proietta immagini, selezionare **Uscita A/V** su **Sempre** nel menu **I/O segnale** del proiettore.
- È inoltre possibile collegare il proiettore a un amplificatore con altoparlanti.
- Il sistema di altoparlanti integrati del proiettore è disabilitato quando si collegano altoparlanti esterni.

1 Accertarsi che il computer o la sorgente video siano collegati al proiettore con i cavi audio e video come necessario.

- 2** Individuare il cavo appropriato per collegare gli altoparlanti esterni, come ad esempio un cavo stereo da mini-jack a pin-jack o un altro tipo di cavo o adattatore.
- 3** Collegare un'estremità del cavo agli altoparlanti esterni se necessario.
- 4** Collegare l'estremità del cavo stereo mini-jack alla porta Audio Out del proiettore.

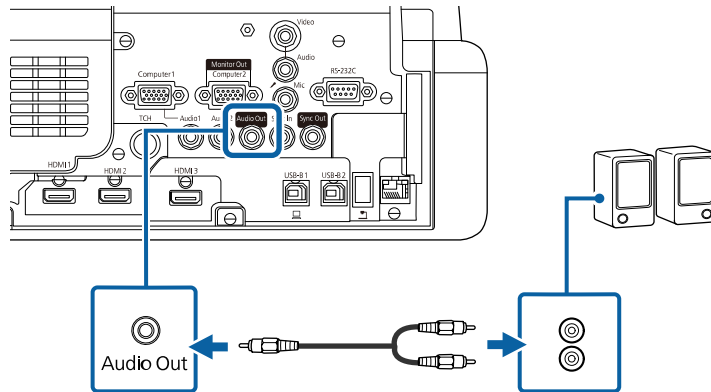

Collegamento di un microfono

È possibile collegare un microfono alla porta Mic per fornire supporto audio durante le presentazioni (EB-735Fi/EB-735F/EB-725Wi/EB-725W/EB-720).



- L'alimentazione plug-in non è supportata.
- Se si desidera trasmettere l'audio da un microfono quando il proiettore non proietta immagini, selezionare **Uscita A/V** su **Sempre** nel menu **I/O segnale** del proiettore.
- Regolare l'impostazione **Volume ingresso mic** nel menu **I/O segnale** del proiettore se si riscontrano problemi durante l'ascolto dell'audio dal microfono o se il volume è eccessivamente alto e provoca un crepitio.

- 1** Collegare il cavo microfono alla porta Mic del proiettore.

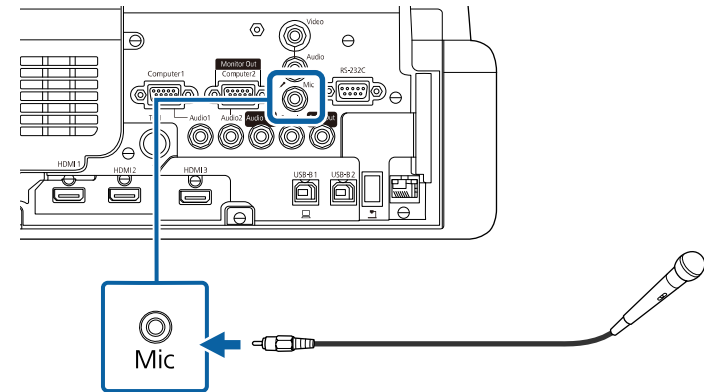

- 2** Accendere il microfono se necessario.

Collegamento di più proiettori dello stesso modello

Quando si utilizzano più proiettori e funzioni interattive nella stessa stanza, connettere il set opzionale di cavi per telecomando alla porta SYNC di ciascun proiettore (EB-735Fi/EB-725Wi). In tal modo, la penna interattiva funziona stabilmente.

- 1** Collegare il set opzionale di cavi per telecomando alla porta SYNC OUT sul proiettore, e collegare l'altra estremità alla porta SYNC IN sull'altro proiettore.

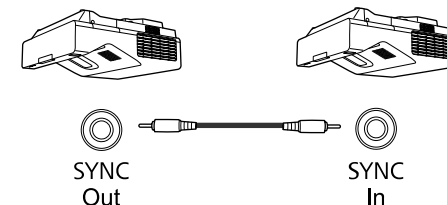

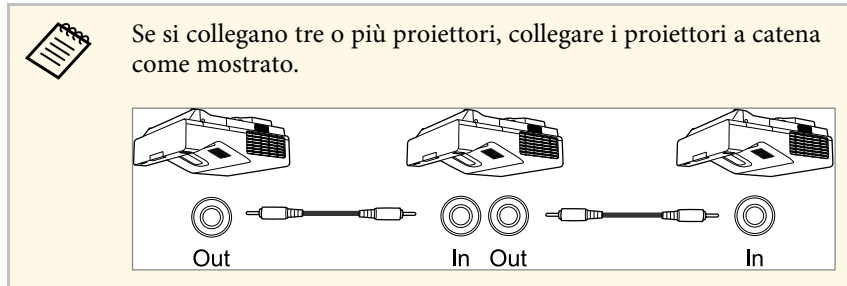

2 Premere il tasto [Menu] sul pannello di controllo o sul telecomando.

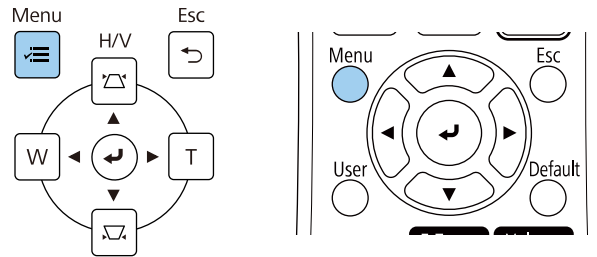

3 Selezionare il menu **Penna/Tocco** e premere [Enter].

Oggetti utilizzati di freq...	Penna/Tocco
Immagine	Autocalibrazione
I/O segnale	Calibrazione manuale
Installazione	Unità di tocco
Schermo	Installazione di proiettori
Funzionamento	Hovering penna On
Gestione	Interattività PC
Rete	Ripristina impostazioni penn...
Penna/Tocco	Interattivo
Interattivo	Funzione disegno On
Memoria	Visualizza barre strumenti Mostra sempre
ECO	Visualizza area di disegno
Impostazioni iniziali/tu...	Conf. canc. schermo On
	Azione tasto penna Gomma
	Visualizza orologio Data & Ora ^
	Data YYYY-MM-DD
	Ora HH:MM
	Stampa

4 Selezionare il menu **Installazione di proiettori** e premere [Enter].

- 5** Selezionare l'impostazione **Sincron. proiettori** e selezionare **Cablata**.

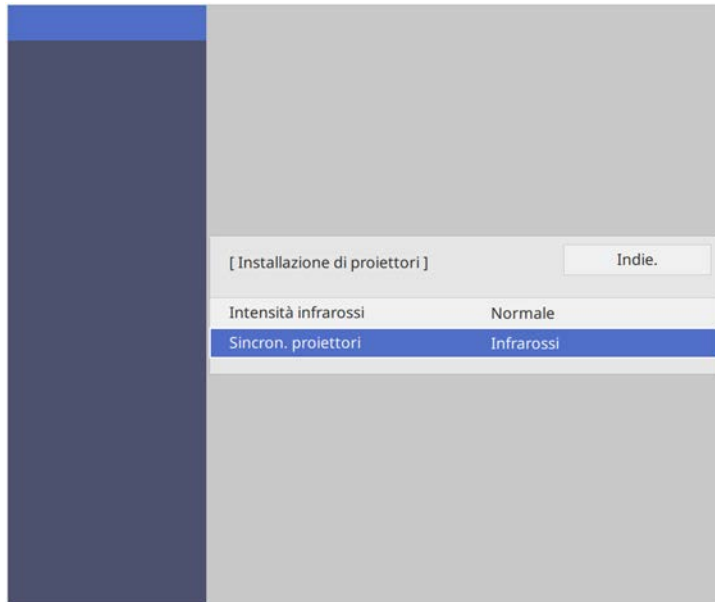

- 6** Premere [Menu] o [Esc] per uscire dai menu.

Il telecomando usa due batterie AA in dotazione con il proiettore.

Attenzione

Leggere le seguenti *Istruzioni sulla sicurezza* prima di maneggiare le batterie.



Sostituire le batterie non appena si esauriscono. Il telecomando usa due batterie alcaline o al manganese AA.

- 1** Rimuovere il coperchio della batteria come mostrato.

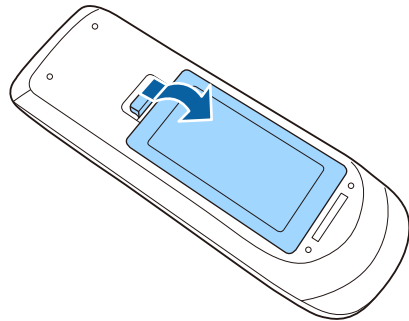

- 2** Rimuovere le vecchie batterie, se necessario.



Smaltire le batterie esauste in conformità ai regolamenti locali.

- 3** Inserire le batterie con le estremità + e - rivolte come mostrato.

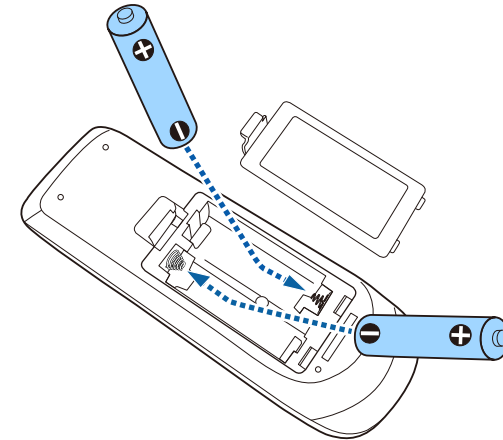

⚠ Avvertenza

Verificare la posizione dei simboli (+) e (-) all'interno del vano batterie per accertarsi che siano inserite correttamente. Se le batterie non vengono utilizzate correttamente, possono esplodere o perdere liquido, causando incendi, infortuni o danni al prodotto.

- 4** Chiudere il coperchio della batteria e premere verso il basso finché non si sentirà uno scatto.

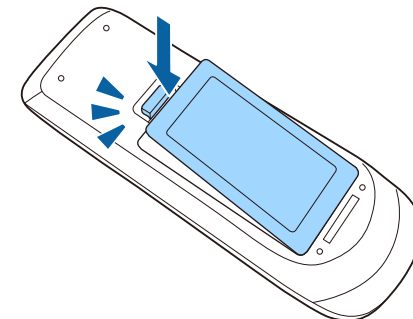

La penna interattiva usa una batteria AA in dotazione con la penna.

Attenzione

Leggere le seguenti *Istruzioni sulla sicurezza* prima di maneggiare la batteria.



Quando la batteria sta per esaurirsi, l'indicatore della penna lampeggia quando si preme il pulsante a lato della penna.

Quando la batteria è esaurita, l'indicatore della penna si spegne. Sostituire la batteria non appena si esaurisce. La penna interattiva utilizza una batteria al manganese AA, una batteria alcalina AA o una batteria ricaricabile Eneloop (BK-3MCC).

- 1** Aprire il coperchio della batteria come mostrato.

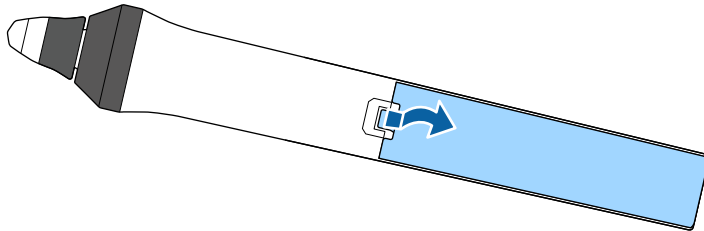

- 2** Rimuovere le vecchie batterie, se necessario.



Smaltire le batterie esauste in conformità ai regolamenti locali.

- 3** Inserire le batterie con le estremità + e - rivolte come mostrato.

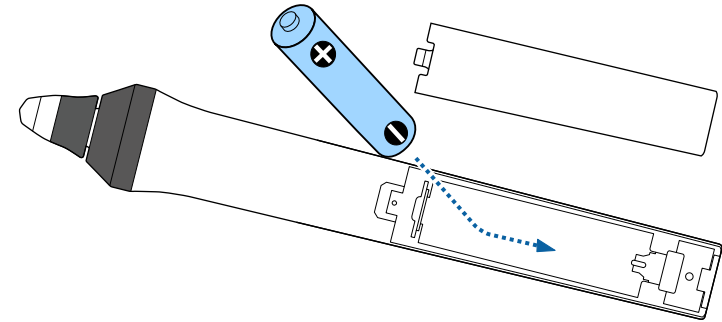

⚠ Avvertenza

Verificare la posizione dei simboli (+) e (-) all'interno del vano batterie per accertarsi che sia inserita correttamente. Se la batteria non viene utilizzata correttamente, può esplodere o perdere liquido, causando incendi, infortuni o danni al prodotto.

- 4** Chiudere il coperchio della batteria e premere verso il basso finché non si sentirà uno scatto.

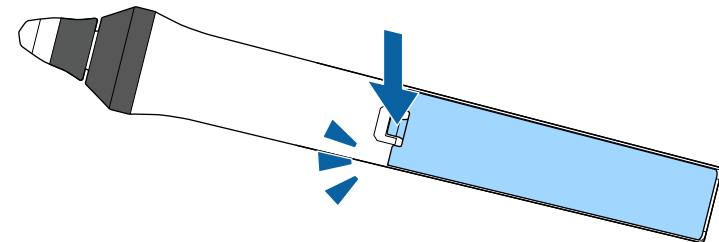

Il telecomando consente di controllare il proiettore da praticamente qualsiasi punto della stanza.

Accertarsi di puntare il telecomando verso i ricevitori del proiettore entro la distanza e le angolazioni qui elencate.

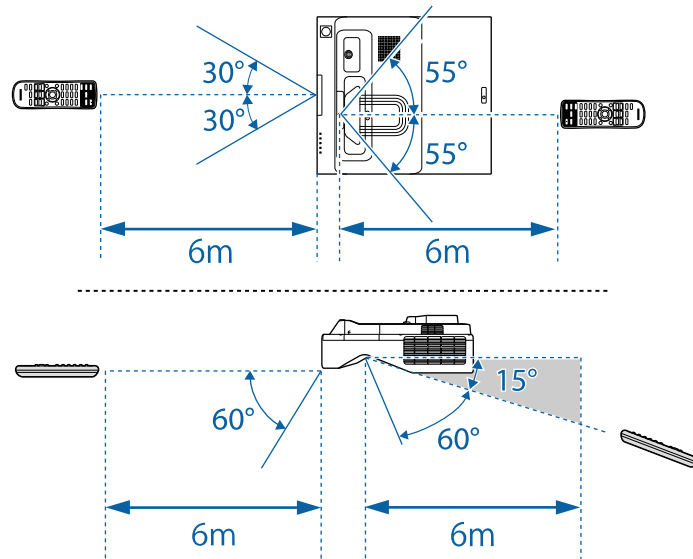

Evitare di usare il telecomando in condizioni con luci fluorescenti brillanti o sotto la luce solare diretta, oppure il proiettore non risponderà ai comandi. Se si prevede di non usare il telecomando per un periodo di tempo prolungato, togliere le batterie.

Utilizzo delle funzioni base del proiettore

Seguire le istruzioni contenute in queste sezioni per usare le funzioni di base del proiettore.

► Link correlati

- "Accensione del proiettore" [p.49](#)
- "Spegnimento del proiettore" [p.52](#)
- "Impostazione di data e ora" [p.53](#)
- "Selezionare la Lingua dei menu del proiettore" [p.55](#)
- "Modi di proiezione" [p.56](#)
- "Impostazione del tipo di schermo" [p.58](#)
- "Messa a fuoco dell'immagine" [p.60](#)
- "Regolazione dell'altezza dell'immagine" [p.63](#)
- "Forma dell'immagine" [p.64](#)
- "Ridimensionamento dell'immagine con i tasti" [p.75](#)
- "Regolazione della posizione dell'immagine" [p.76](#)
- "Selezione di una sorgente immagine" [p.77](#)
- "Rapporto d'aspetto dell'immagine" [p.79](#)
- "Regolazione della qualità dell'immagine (Modo colore)" [p.84](#)
- "Regolazione del colore dell'immagine" [p.86](#)
- "Regolazione della risoluzione dell'immagine" [p.90](#)
- "Regolazione della luminosità" [p.92](#)
- "Controllo del volume con i tasti Volume" [p.95](#)

Accendere il computer o gli apparecchi video che si desidera usare una volta acceso il proiettore.

- 1** Collegare il cavo elettrico all'alimentazione del proiettore e inserirlo in una presa elettrica.

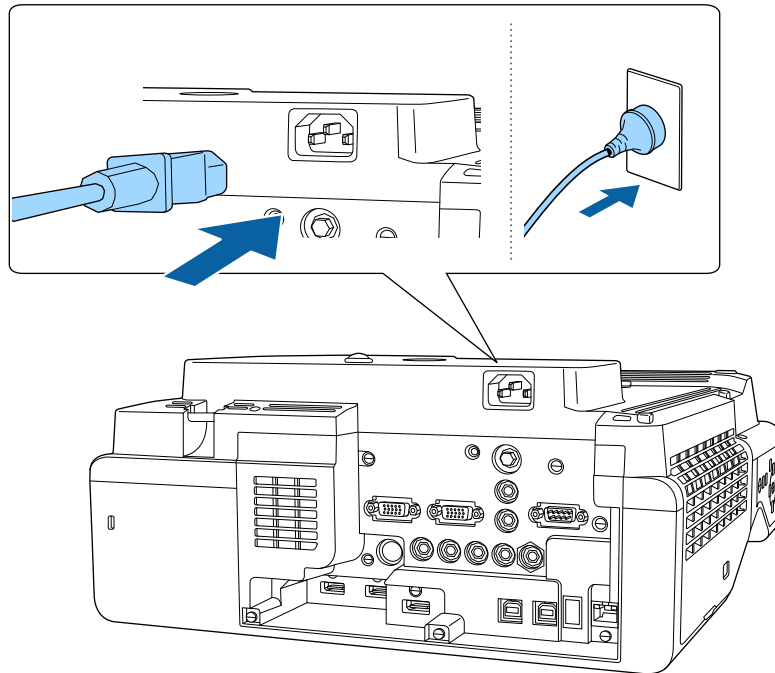

L'indicatore del proiettore si illumina di blu. Indica che il proiettore riceve alimentazione, ma non è ancora acceso (è in modalità stand by).

- 2** Premere l'interruttore di alimentazione sul pannello di controllo o sul telecomando per accendere il proiettore.

Il proiettore emette un segnale acustico e l'indicatore di stato lampeggia di luce blu mentre il proiettore si riscalda. Una volta riscaldato il proiettore, l'indicatore di stato smette di lampeggiare e diventa blu.



- Quando si abilita **Avvio rapido** nel menu **Funzionamento** del proiettore, il proiettore è pronto all'uso dopo qualche secondo quando viene premuto il tasto di accensione la volta seguente.

Se non si vede nessuna immagine proiettata, provare quanto segue.

- Accendere il computer o il dispositivo video collegato.
- Cambiare l'uscita video del computer se si sta usando un computer notebook.
- Inserire un DVD o altro supporto video e premere play (se necessario).
- Premere il tasto [Source Search] sul pannello di controllo o sul telecomando per rilevare la sorgente.
- Premere il tasto corrispondente alla sorgente video desiderata sul telecomando.
- Se viene visualizzata la Schermata iniziale, selezionare la sorgente da proiettare.

Avvertenza

- Non guardare mai nella lente del proiettore quando la sorgente luminosa è accesa. Questo potrebbe danneggiare gli occhi ed è pericoloso, in particolare, per i bambini.
- Quando si accende il proiettore a distanza mediante il telecomando, assicurarsi che nessuno guardi nell'obiettivo.
- Se si ostruisce la luce proveniente dal proiettore, l'area su cui si riflette la luce diventa calda, causando la fusione, ustioni o incendi. Inoltre, l'obiettivo potrebbe surriscaldarsi a causa della luce riflessa, causando anomalie del proiettore. Per arrestare la proiezione, utilizzare la funzione A/V Mute o spegnere il proiettore.



- Quando viene impostato **Direct Power On** su **On** nel menu **Funzionamento** del proiettore, il proiettore si accende non appena viene collegato. Notare che si accende automaticamente anche quando si riavvia dopo un'interruzione dell'alimentazione elettrica.
- Se si seleziona una porta specifica come impostazione **Accensione autom.** nel menu **Funzionamento** del proiettore, il proiettore si accende non appena rileva un segnale o il collegamento di un cavo da quella porta.

» Link correlati

- "Schermata iniziale" p.50
- "Impostazioni della funzione proiettore - Menu Funzionamento" p.232

Schermata iniziale

La funzione Schermata iniziale consente di selezionare facilmente una sorgente di immagine e accedere alle funzioni utili. È possibile visualizzare la Schermata iniziale premendo il tasto [Home] sul pannello di controllo o sul telecomando. La Schermata iniziale viene visualizzata anche quando si accende il proiettore e non viene inserito alcun segnale.

Premere i tasti freccia sul pannello di controllo o sul telecomando per selezionare una voce di menu, quindi premere [Enter].

È inoltre possibile selezionare le voci del menu tramite la penna interattiva o le dita (EB-735Fi/EB-725Wi).



- 1 Seleziona la sorgente da proiettare.
Sarà visualizzato un segno di spunta in alto a destra della sorgente in ingresso corrente.
È possibile verificare un'anteprima dell'immagine in ingresso corrente della maggior parte delle sorgenti come miniatura (tranne che la sorgenti di ingresso USB in modalità Riproduz. contenuto).
- 2 Spegne il proiettore (EB-735Fi/EB-725Wi).
- 3 Chiude la schermata iniziale (EB-735Fi/EB-725Wi).
- 4 Avvia la modalità Lavagna (EB-735Fi/EB-725Wi).
- 5 Proietta in simultanea immagini da due o quattro diverse sorgenti di immagine in un formato griglia.
- 6 Visualizza la schermata di guida per ricevere l'immagine distribuita da altri proiettori collegati alla stessa rete.
- 7 Visualizza la Guida alla connes. È possibile selezionare i metodi di connessione wireless in base ai dispositivi utilizzati, ad esempio smartphone o computer.

- 8 Consente di selezionare le seguenti comuni impostazioni del proiettore (le impostazioni possono variare in base ad altre impostazioni selezionate):
- **Modo colore**
 - **Livello luminosità**
 - **Volume**
 - **Correz. geometrica** (Sono disponibili **H/V-Keystone** e **Quick Corner**.)
 - **Autocalibrazione** (EB-735Fi/EB-725Wi)
 - **Formato**



- L'impostazione **Correz. geometrica** viene visualizzata solo quando si imposta **Installazione fissa** su **Off** e si imposta **Correz. geometrica** su **H/V-Keystone** o **Quick Corner** nel menu **Installazione** del proiettore.
- Una volta eseguito **Correz. geometrica** tramite le penne interattive o le dita, è necessario calibrare di nuovo il sistema (EB-735Fi/EB-725Wi).

- 9 Passa alla pagina precedente o successiva se sono presenti più di nove sorgenti in ingresso.
- 10 Visualizza il nome del proiettore e la keyword del proiettore.
- 11 Visualizza l'ora corrente.



La Schermata iniziale scompare dopo 10 minuti di inattività.

» Link correlati

- "Schermate Lavagna chiara (Modalità Lavagna)" [p.104](#)
- "Condivisione schermo" [p.195](#)
- "Proiezione di più immagini simultaneamente" [p.132](#)

Spegnere il proiettore dopo l'uso.



- Spegnere il prodotto quando non è in uso per prolungarne la vita utile. La vita utile della sorgente luminosa varia in base al modo selezionato, alle condizioni ambientali e all'uso. La luminosità diminuisce con il tempo.
- Se l'impostazione **Calibrazione del laser** è impostata su **Esegui periodic.** nel menu **Gestione** del proiettore, la calibrazione della lampada si avvia in automatico se si spegne il proiettore e si verificano le seguenti condizioni:
 - Sono trascorse 100 ore dall'ultima calibrazione lampada.
 - È stato utilizzato il proiettore in continuazione per più di 20 minuti

- 1** Premere l'interruttore sul pannello di controllo o sul telecomando.
Il proiettore visualizza una schermata di conferma dello spegnimento.

Spegnere il VideoProiettore?

Sì : Premere il pulsante 

No: Premere un altro pulsante

- 2** Premere di nuovo l'interruttore. (Per lasciarlo acceso, premere un tasto qualsiasi.)
Il proiettore emette due segnali acustici, la sorgente luminosa si spegne e l'indicatore di stato si spegne.
- 3** Per trasportare o riporre il proiettore, accertarsi che l'indicatore dell'alimentazione sia blu (ma non lampeggiante) e che l'indicatore di stato sia spento, quindi scollegare il cavo elettrico.

È possibile impostare la data e l'ora del proiettore.

- 1** Accendere il proiettore.
- 2** Premere il tasto [Menu] sul pannello di controllo o sul telecomando.

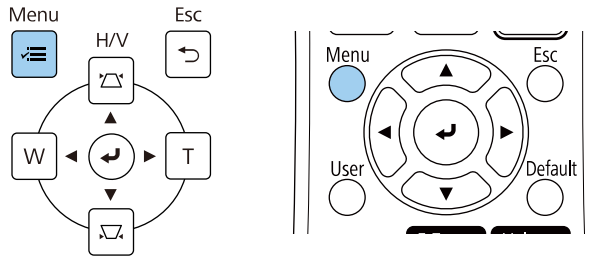

- 3** Selezionare il menu **Gestione** e premere [Enter].

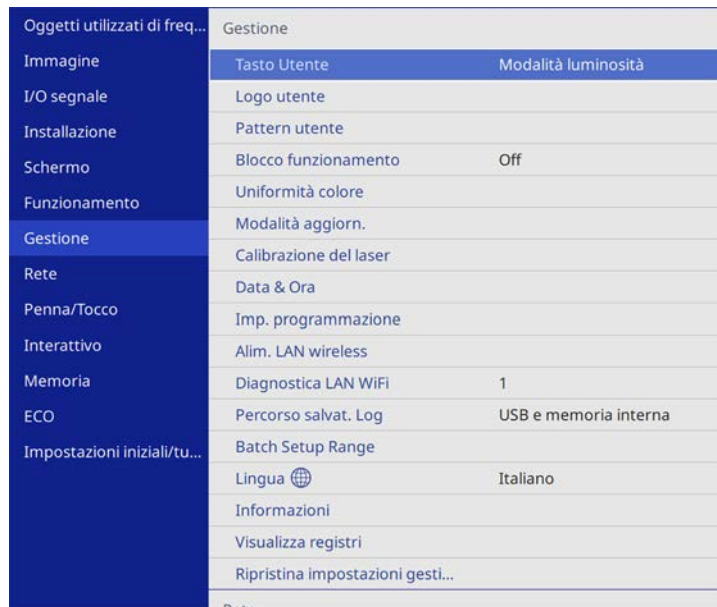

- 4** Selezionare il menu **Data & Ora** e premere [Enter].

- 5** Selezionare il menu **Data & Ora** e premere [Enter].
In questa schermata potrete vedere:

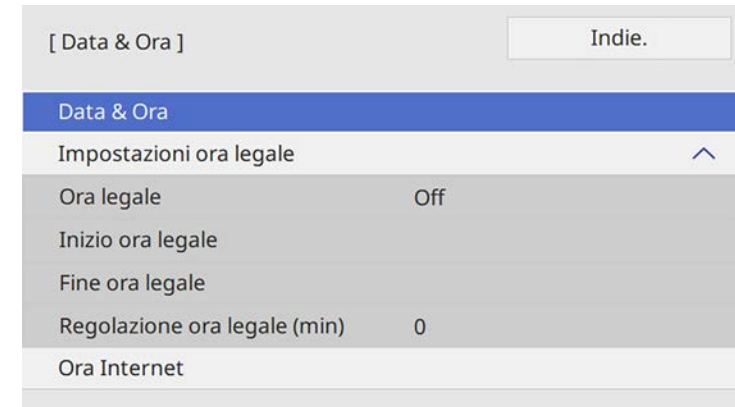

- 6** Selezionare **Data**, premere [Enter] e utilizzare la tastiera visualizzata per inserire la data del giorno.
- 7** Selezionare **Ora**, premere [Enter] e utilizzare la tastiera visualizzata per inserire l'orario corrente.
- 8** Selezionare **Differenza oraria (UTC)**, premere [Enter] e impostare il fuso orario rispetto al Tempo coordinato universale.
- 9** Una volta terminato, selezionare **Applica** e premere [Enter].

- 10** Per attivare l'ora legale, selezionare l'impostazione **Ora legale** e impostarla su **On**. Successivamente selezionare le impostazioni.

[Impostazioni ora legale] Indie.

Ora legale	On	^
Regolazione ora legale (min)	0	

Inizio ora legale

Mese	1	
Settimana	1	
Giorno settim.	Lun	
Ora	00:00	

Fine ora legale

Mese	1	
Settimana	1	
Giorno settim.	Lun	
Ora	00:00	

Applica

- 11** Una volta terminato, selezionare **Applica** e premere [Enter].

- 12** Per aggiornare automaticamente l'ora tramite un server orario Internet, selezionare **Ora Internet** e impostarla su **On**. Successivamente selezionare le impostazioni.

[Ora Internet] Indie.

Ora Internet	On	^
Server di riferimento orario I...	0.0.0.0	

Applica

- 13** Una volta terminato, selezionare **Applica** e premere [Enter].

- 14** Premere [Menu] o [Esc] per uscire dai menu.

Se si desidera visualizzare i menu e i messaggi del proiettore in un'altra lingua, è possibile modificare l'impostazione **Lingua**.

- 1** Accendere il proiettore.
- 2** Premere il tasto [Menu] sul pannello di controllo o sul telecomando.

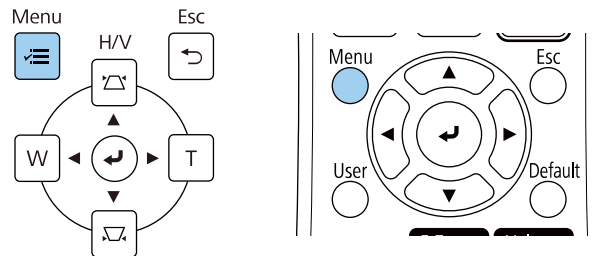

- 3** Selezionare il menu **Gestione** e premere [Enter].

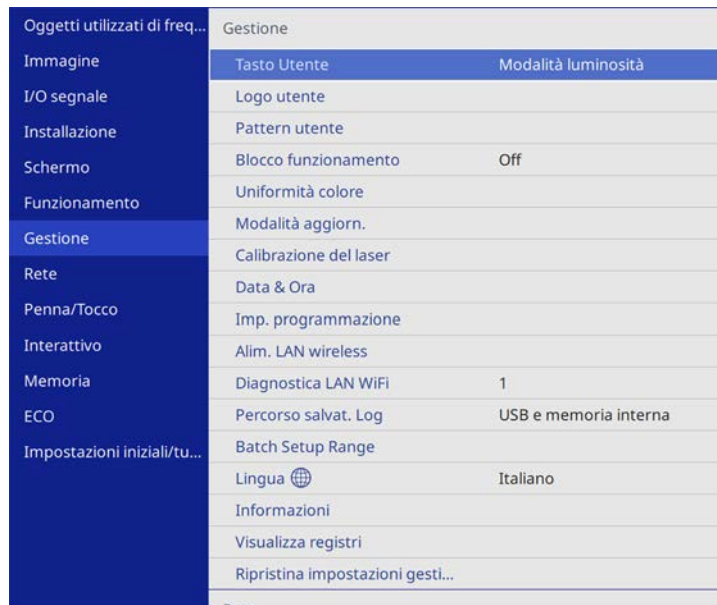

- 4** Selezionare il menu **Lingua** e premere [Enter].
- 5** Selezionare la lingua che si desidera usare e premere [Enter].
- 6** Premere [Menu] o [Esc] per uscire dai menu.

In base a come è stato posizionato il proiettore, potrebbe essere necessario modificare il modo di proiezione in modo che l'immagine sia proiettata correttamente.

- **Front.** consente di proiettare da un tavolo di fronte allo schermo.
- **Front./Capovolto** inverte l'immagine sottosopra per proiettare in modo rovesciato da un soffitto o un supporto da parete.
- **Retro** inverte l'immagine orizzontalmente per proiettare da dietro uno schermo trasparente.
- **Retro/Capovolto** inverte l'immagine sottosopra e orizzontalmente per proiettare dal soffitto o un supporto da parete e dietro uno schermo trasparente.

» **Link correlati**

- "Cambio del modo di proiezione usando il telecomando" [p.56](#)
- "Cambio del modo di proiezione usando i menu" [p.56](#)
- "Configurazione del proiettore e opzioni di installazione" [p.30](#)

Cambio del modo di proiezione usando il telecomando

Il modo di proiezione può essere cambiato in modo da invertire l'immagine sottosopra.

- 1** Accendere il proiettore e visualizzare un'immagine.
- 2** Tenere premuto il tasto [A/V Mute] sul telecomando per 5 secondi.

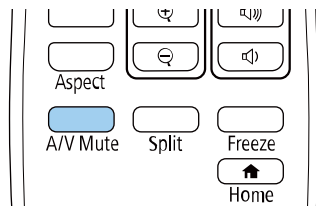

L'immagine scompare brevemente e riappare invertita sottosopra.

- 3** Per riportare la proiezione nel modo originale, tenere premuto il tasto [A/V Mute] nuovamente per 5 secondi.

Cambio del modo di proiezione usando i menu

Il modo di proiezione può essere cambiato in modo tale da invertire l'immagine sottosopra e/o da sinistra a destra usando i menu del proiettore.

- 1** Accendere il proiettore e visualizzare un'immagine.
- 2** Premere il tasto [Menu] sul pannello di controllo o sul telecomando.

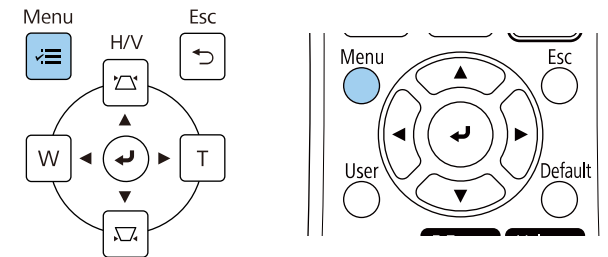

3 Selezionare il menu **Installazione** e premere [Enter].

Oggetti utilizzati di freq...	Installazione
Immagine	Installazione fissa Off
I/O segnale	Test pattern
Installazione	Guida all'installazione della pi...
Schermo	Installazione verticale No
Funzionamento	Proiezione Front./Capovolto
Gestione	Regolazione schermo autom...
Rete	Correz. geometrica Correzione punto
Penna/Tocco	Zoom digitale
Interattivo	Connetti ELPCB02 Off
Memoria	Unità di tocco
ECO	Ricevitore remoto Off
Impostazioni iniziali/tu...	ID del proiettore Off
	Tipo di schermo 16:9
	Modo alta quota Off
	Ripristina impostazioni di inst...
	Schermo
	Mostra pattern

4 Selezionare **Proiezione** e premere [Enter].

5 Selezionare un modo di proiezione e premere [Enter].

[Proiezione]	Indie.
Front.	
✓ Front./Capovolto	
Retro	
Retro/Capovolto	

6 Premere [Menu] o [Esc] per uscire dai menu.

È possibile utilizzare l'impostazione **Tipo di schermo** per adattare il rapporto di aspetto dell'immagine visualizzata allo schermo in uso.

- 1 Accendere il proiettore e visualizzare un'immagine.
- 2 Premere il tasto [Menu] sul pannello di controllo o sul telecomando.

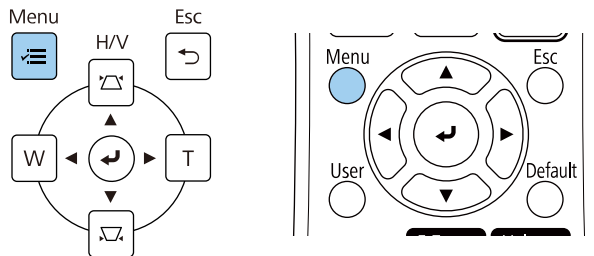

- 3 Selezionare il menu **Installazione** e premere [Enter].

Oggetti utilizzati di freq...	Installazione
Immagine	Installazione fissa Off
I/O segnale	Test pattern
Installazione	Guida all'installazione della pi...
Schermo	Installazione verticale No
Funzionamento	Proiezione Front./Capovolto
Gestione	Regolazione schermo autom...
Rete	Correz. geometrica Correzione punto
Penna/Tocco	Zoom digitale
Interattivo	Connetti ELPCB02 Off
Memoria	Unità di tocco
ECO	Ricevitore remoto Off
Impostazioni iniziali/tu...	ID del proiettore Off
	Tipo di schermo 16:9
	Modo alta quota Off
	Ripristina impostazioni di inst...
	Schermo
	Mostra pattern

- 4 Selezionare **Tipo di schermo** e premere [Enter].
- 5 Selezionare il rapporto di aspetto dello schermo e premere [Enter].

[Tipo di schermo]	Indie.
4:3	
16:6	
✓ 16:9	
16:10	

- 6 Premere [Menu] per uscire dai menu.



Può essere necessario riavviare il proiettore. Seguire le istruzioni su schermo.

- 7 Regolare il rapporto di aspetto dell'immagine proiettata, se necessario.

» Link correlati

- "Regolazione della posizione dell'immagine tramite Posizione schermo" [p.58](#)

Regolazione della posizione dell'immagine tramite Posizione schermo

È possibile regolare la posizione dell'immagine se sono presenti dei margini tra il bordo dell'immagine e la cornice dello schermo di proiezione.



Non è possibile regolare la posizione dello schermo se si imposta il **Tipo di schermo** sullo stesso rapporto d'aspetto della risoluzione del proiettore.

- 1 Accendere il proiettore e visualizzare un'immagine.
- 2 Premere il tasto [Menu] sul pannello di controllo o sul telecomando.

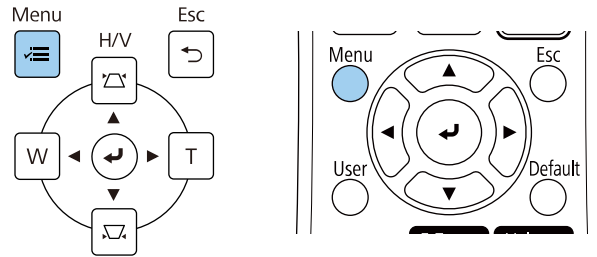

- 3 Selezionare il menu **Installazione** e premere [Enter].

Oggetti utilizzati di freq...	Installazione
Immagine	Installazione fissa Off
I/O segnale	Test pattern
Installazione	Guida all'installazione della pi...
Schermo	Installazione verticale No
Funzionamento	Proiezione Front./Capovolto
Gestione	Regolazione schermo autom...
Rete	Correz. geometrica Correzione punto
Penna/Tocco	Zoom digitale
Interattivo	Connetti ELPCB02 Off
Memoria	Unità di tocco
ECO	Ricevitore remoto Off
Impostazioni iniziali/tu...	ID del proiettore Off
	Tipo di schermo 16:9
	Modo alta quota Off
	Ripristina impostazioni di inst...
	Schermo
	Mostra pattern

- 4 Selezionare **Posizione schermo** e premere [Enter].

- 5 Usare i tasti freccia sul pannello di controllo o sul telecomando per regolare la posizione dell'immagine.

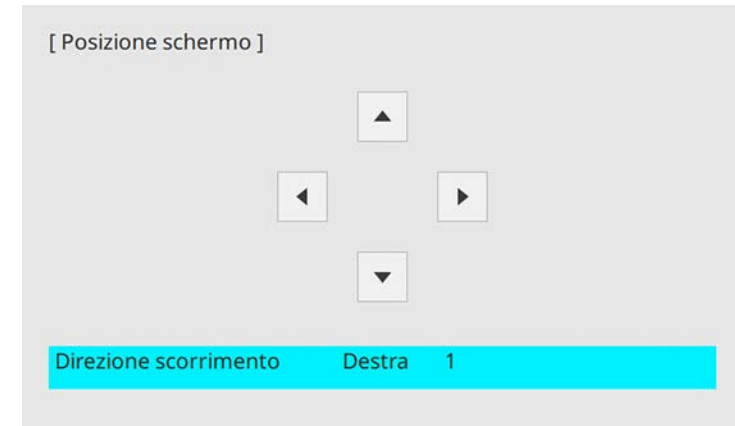

Quando si utilizzano le funzioni interattive con un rapporto d'aspetto di 16:6, impostare **Posizione schermo** su una posizione centrata verticalmente o più in alto (EB-735Fi).

- 6 Una volta terminato, premere [Menu].

È possibile visualizzare il test pattern, quindi regolare la messa a fuoco.



Si consiglia di regolare la messa a fuoco almeno 30 minuti dopo aver iniziato la proiezione, poiché le immagini non sono stabili immediatamente dopo aver acceso il proiettore.

1 Accendere il proiettore.

2 Premere il tasto [Menu] sul pannello di controllo o sul telecomando.

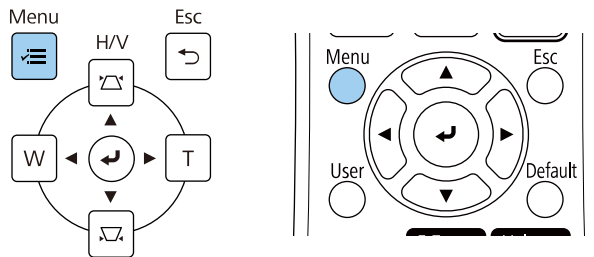

3 Selezionare il menu **Installazione** e premere [Enter].

Oggetti utilizzati di freq...	Installazione
Immagine	Installazione fissa Off
I/O segnale	Test pattern
Installazione	Guida all'installazione della pi...
Schermo	Installazione verticale No
Funzionamento	Proiezione Front./Capovolto
Gestione	Regolazione schermo autom...
Rete	Correz. geometrica Correzione punto
Penna/Tocco	Zoom digitale
Interattivo	Connetti ELPCB02 Off
Memoria	Unità di tocco
ECO	Ricevitore remoto Off
Impostazioni iniziali/tu...	ID del proiettore Off
	Tipo di schermo 16:9
	Modo alta quota Off
	Ripristina impostazioni di inst...
	Schermo
	Mostra pattern

4 Selezionare **Test pattern** e premere [Enter].

- 5** Se si imposta **Tipo di schermo** su **16:9**, selezionare il test pattern e premere [Enter] per visualizzare il motivo desiderato (EB-755F/EB-750F).



- 6** Aprire il coperchio del filtro dell'aria.

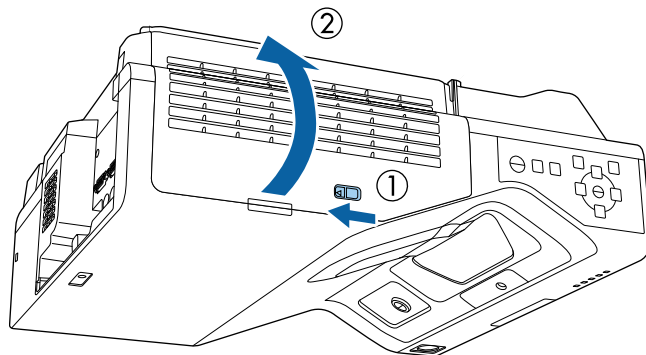

- 7** Spostare la leva di regolazione della messa a fuoco e mettere a fuoco la parte centrale inferiore dello schermo proiettato.

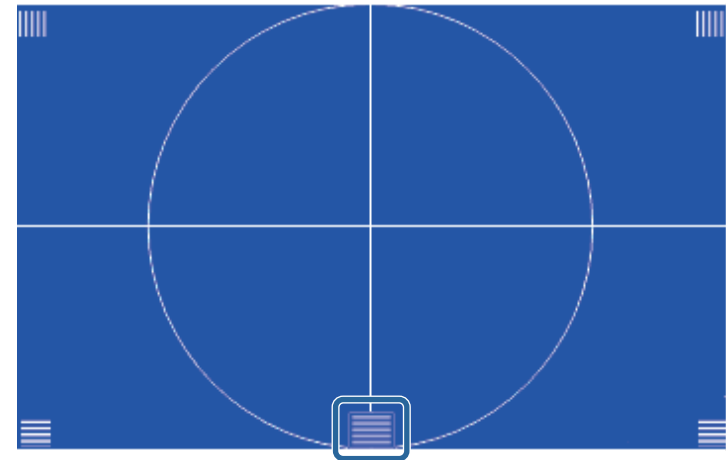
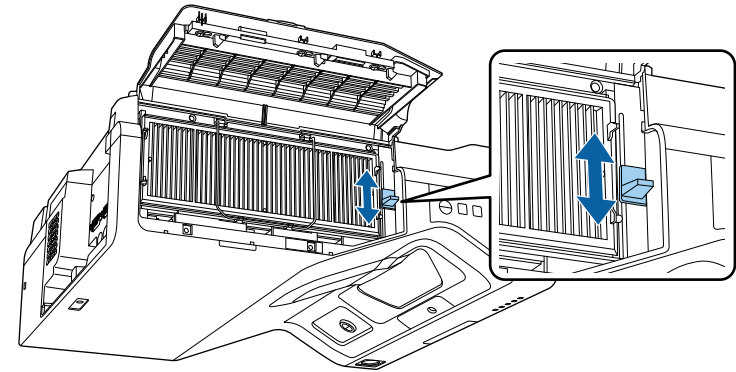

Se viene visualizzato un test pattern diverso, regolare la messa a fuoco mentre lo si visualizza.

- 8** Controllare che la messa a fuoco combaci con gli angoli dello schermo proiettato.

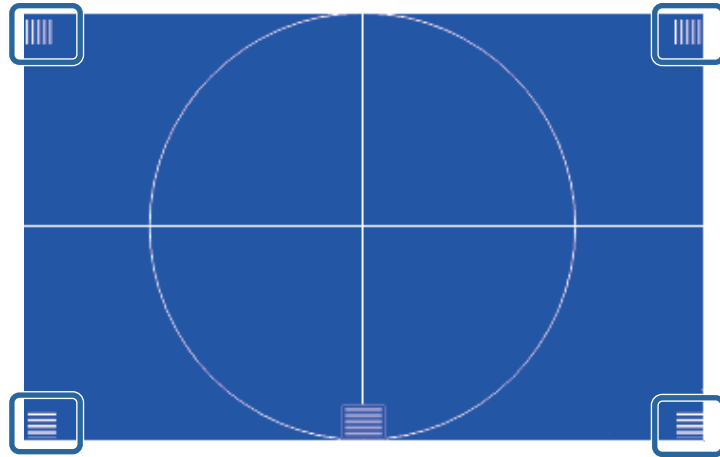

Se alcune aree non sono messe a fuoco, utilizzare la leva di regolazione della messa a fuoco per regolare finché tutti gli angoli non hanno la stessa messa a fuoco.

- 9** Per rimuovere il test pattern, premere [Esc].

Se si sta proiettando da un tavolo o altra superficie piana e l'immagine è troppo alta o bassa, è possibile regolare l'altezza usando i piedini del proiettore (solo per modelli dotati di piedini).

Maggiore è l'angolo di inclinazione, più difficile risulta la regolazione della messa a fuoco. Posizionare il proiettore in modo che necessiti solo di variazioni minime dell'inclinazione.

- 1** Accendere il proiettore e visualizzare un'immagine.
- 2** Per regolare l'altezza dell'immagine, ruotare i piedini anteriori per allungarli o accorciarli.

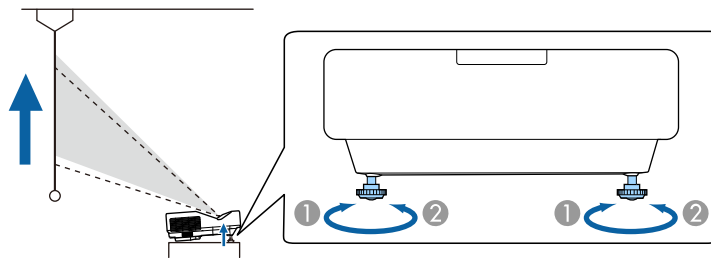

- 1** Allungare il piedino anteriore
- 2** Accorciare il piedino anteriore

- 3** Se l'immagine è inclinata, ruotare i piedini anteriori per regolare l'altezza.

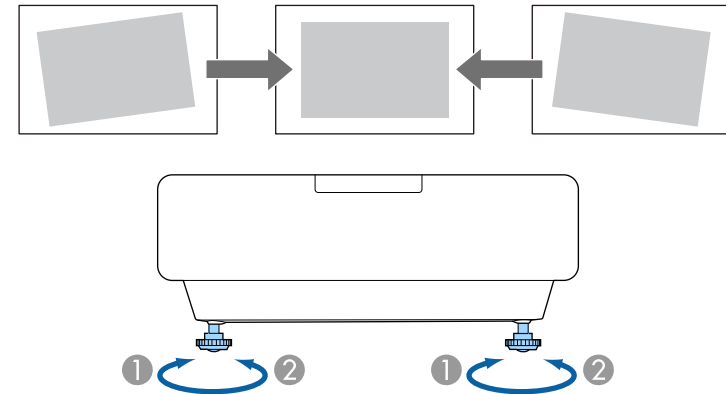

Se l'immagine proiettata è rettangolare irregolare, è necessario aggiustare la forma della stessa.

Posizionando il proiettore direttamente davanti al centro dello schermo e mantenendolo in piano è possibile proiettare un'immagine regolare e rettangolare. Se si posiziona il proiettore non perpendicolarmente rispetto allo schermo, oppure inclinato verso l'alto o il basso, potrebbe essere necessario correggere la forma dell'immagine.

Dopo la correzione, l'immagine è leggermente più piccola.

Per ottenere immagini di ottima qualità, si consiglia di regolare la posizione di installazione del proiettore per ottenere le dimensioni e la forma dell'immagine corrette.

► **Link correlati**

- "Correzione della forma dell'immagine con i tasti Keystone" [p.64](#)
- "Correzione della forma dell'immagine con Quick Corner" [p.65](#)
- "Correzione della forma dell'immagine con correzione arco" [p.68](#)
- "Correzione della forma dell'immagine con correzione punto" [p.70](#)
- "Caricamento dell'impostazione di forma dell'immagine dalla memoria" [p.72](#)
- "Correzione della forma dell'immagine con marcatori degli angoli" [p.73](#)

 Se si modifica l'impostazione **Tipo di schermo** o si regola la posizione dell'immagine, le regolazioni vengono ripristinate.

- 1** Accendere il proiettore e visualizzare un'immagine.
- 2** Premere uno dei tasti di regolazione del keystone sul pannello di controllo per visualizzare la schermata di regolazione del Keystone.

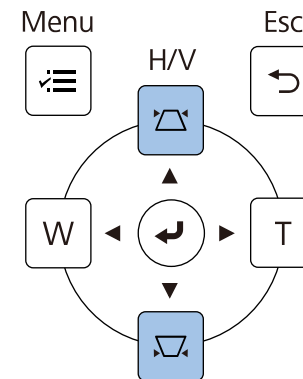

Correzione della forma dell'immagine con i tasti Keystone

I tasti di correzione del keystone del proiettore possono essere usati per correggere la forma di un'immagine rettangolare non uniforme.

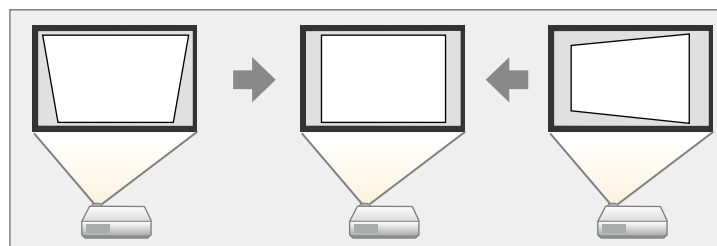

I tasti keystone possono essere usati per correggere immagini fino a 3° a destra, sinistra, alto o basso.

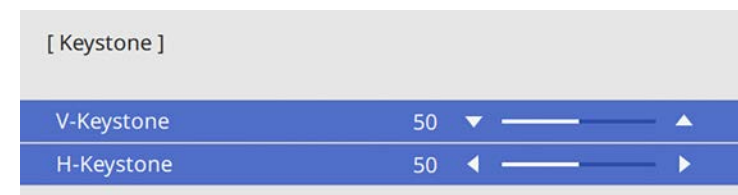

3 Premere un pulsante di correzione del keystone per regolare la forma dell'immagine.

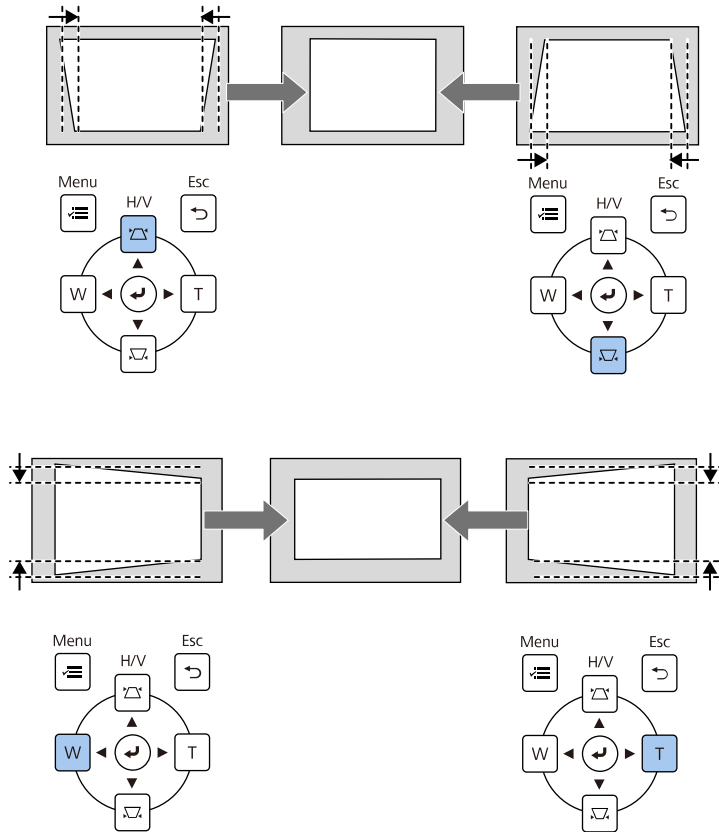

- Se il proiettore è installato in una posizione difficile da raggiungere, è inoltre possibile correggere la forma dell'immagine tramite telecomando.
 - ☛ **Installazione > Correz. geometrica > H/V-Keystone**
- Inoltre è possibile correggere la forma dell'immagine tramite il tasto [Keystone] sul telecomando (EB-755F/EB-750F).
- Per salvare la forma corrente di un'immagine regolata, selezionare **Salvare memoria**. È possibile salvare fino a tre immagini nella memoria.
 - ☛ **Installazione > Correz. geometrica > Memoria > Salvare memoria**

Correzione della forma dell'immagine con Quick Corner

Per correggere la forma e la dimensione di un'immagine rettangolare non uniforme è possibile usare l'impostazione **Quick Corner** del proiettore.

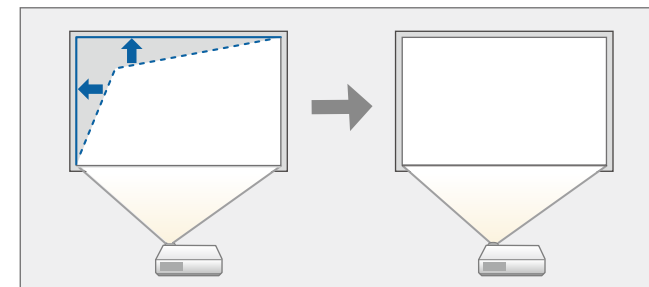

Se si modifica l'impostazione **Tipo di schermo** o si regola la posizione dell'immagine, le regolazioni vengono ripristinate.

1 Accendere il proiettore e visualizzare un'immagine.

2 Premere il tasto [Menu] sul pannello di controllo o sul telecomando.

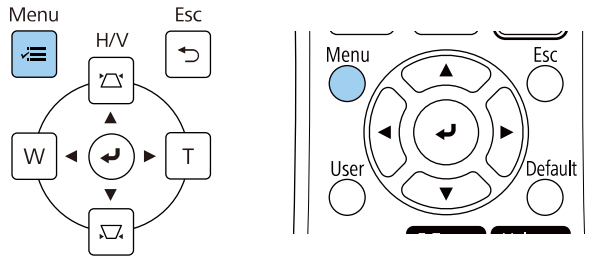

 Inoltre è possibile aprire la schermata **Correz. geometrica** tramite il tasto [Keystone] sul telecomando (EB-755F/EB-750F). Premere il tasto [Keystone] e andare al passaggio 5.

3 Selezionare il menu **Installazione** e premere [Enter].

Oggetti utilizzati di freq...	Installazione
Immagine	Installazione fissa Off
I/O segnale	Test pattern
Installazione	Guida all'installazione della pi...
Schermo	Installazione verticale No
Funzionamento	Proiezione Front./Capovolto
Gestione	Regolazione schermo autom...
Rete	Correz. geometrica Correzione punto
Penna/Tocco	Zoom digitale
Interattivo	Connetti ELPCB02 Off
Memoria	Unità di tocco
ECO	Ricevitore remoto Off
Impostazioni iniziali/tu...	ID del proiettore Off
	Tipo di schermo 16:9
	Modo alta quota Off
	Ripristina impostazioni di inst...
	Schermo
	Mostra pattern

4 Selezionare **Correz. geometrica** e premere [Enter].

5 Selezionare il menu **Quick Corner** e premere [Enter]. Quindi premere nuovamente [Enter] se necessario.

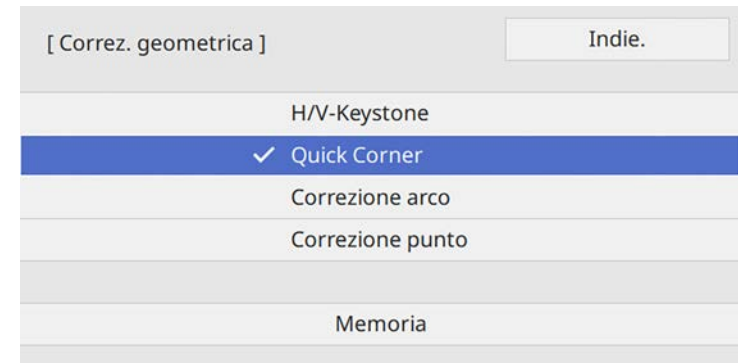

Sarà visualizzata la schermata di selezione dell'area.

- 6** Usare le frecce per selezionare l'area dell'immagine che si desidera regolare. Quindi premere [Enter].

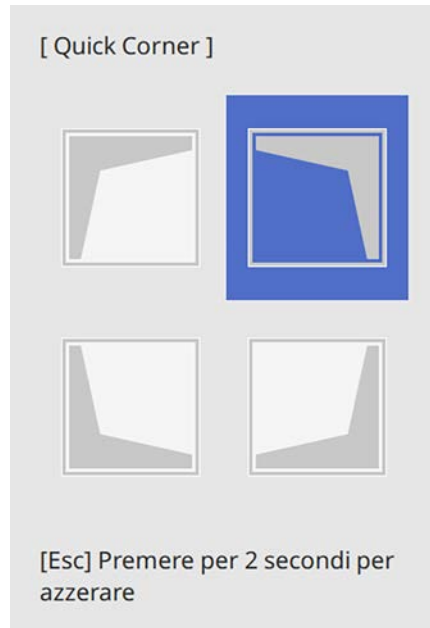

Per ripristinare le correzioni **Quick Corner**, tenere premuto [Esc] per circa 2 secondi mentre viene visualizzata la schermata di selezione dell'area, e quindi selezionare **Sì**.

- 7** Premere i tasti freccia per regolare la forma dell'immagine come necessario.

Per tornare alla schermata di selezione dell'area, premere [Enter].



- È anche possibile selezionare l'area premendo i tasti numerici sul telecomando:
 - [1] seleziona l'area in alto a sinistra.
 - [3] seleziona l'area in alto a destra.
 - [7] seleziona l'area in basso a sinistra.
 - [9] seleziona l'area in basso a destra.
- Se appare tale schermata, non è possibile regolare ulteriormente la forma nella direzione indicata dal triangolo grigio.



- 8** Ripetere le procedure 6 e 7 in base alle necessità per regolare i restanti angoli.

- 9** Una volta terminato, premere [Esc].

L'impostazione **Correz. geometrica** è ora impostata su **Quick Corner** nel menu **Installazione** del proiettore. La volta successiva in cui si premono i tasti

di regolazione del keystone sul pannello di controllo, verrà visualizzata la schermata di selezione dell'area.



Per salvare la forma corrente di un'immagine regolata, selezionare **Salvare memoria**. È possibile salvare fino a tre immagini nella memoria.

Installazione > Correz. geometrica > Memoria > Salvare memoria

Correzione della forma dell'immagine con correzione arco

È possibile utilizzare l'impostazione **Correzione arco** del proiettore per regolare la forma di un'immagine proiettata su una superficie curva o sferica.

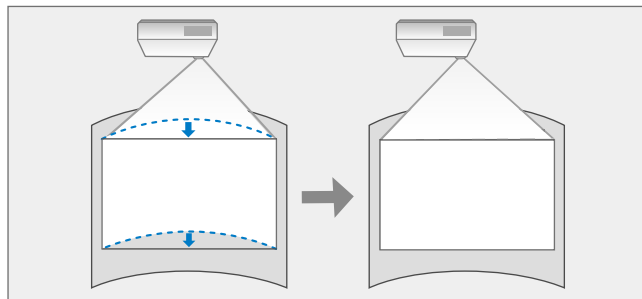

Se si modifica l'impostazione **Tipo di schermo** o si regola la posizione dell'immagine, le regolazioni vengono ripristinate.

1 Accendere il proiettore e visualizzare un'immagine.

2 Premere il tasto [Menu] sul pannello di controllo o sul telecomando.

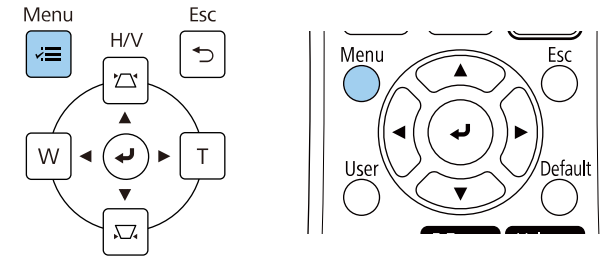

Inoltre è possibile aprire la schermata **Correz. geometrica** tramite il tasto [Keystone] sul telecomando (EB-755F/EB-750F). Premere il tasto [Keystone] e andare al passaggio 5.

3 Selezionare il menu **Installazione** e premere [Enter].

Oggetti utilizzati di freq...	Installazione
Immagine	Installazione fissa Off
I/O segnale	Test pattern
Installazione	Guida all'installazione della pi...
Schermo	Installazione verticale No
Funzionamento	Proiezione Front./Capovolto
Gestione	Regolazione schermo autom...
Rete	Correz. geometrica Correzione punto
Penna/Tocco	Zoom digitale
Interattivo	Connetti ELPCB02 Off
Memoria	Unità di tocco
ECO	Ricevitore remoto Off
Impostazioni iniziali/tu...	ID del proiettore Off
	Tipo di schermo 16:9
	Modo alta quota Off
	Ripristina impostazioni di inst...
	Schermo
	Mostra pattern

4 Selezionare **Correz. geometrica** e premere [Enter].

5 Selezionare **Correzione arco** e premere [Enter].

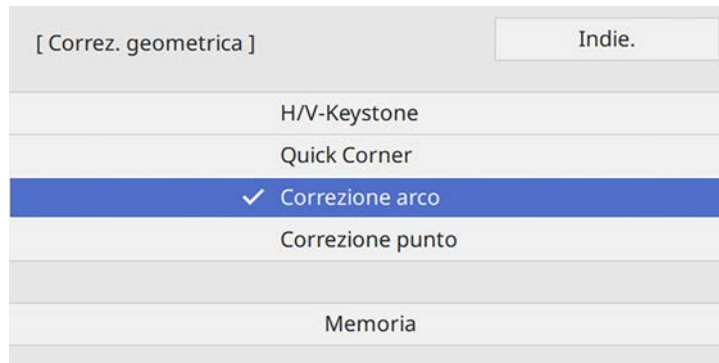

6 Selezionare **Correzione arco** e premere [Enter].



Sarà visualizzata la schermata di selezione dell'area.

7 Usare le frecce per selezionare l'area dell'immagine che si desidera regolare e premere [Enter].

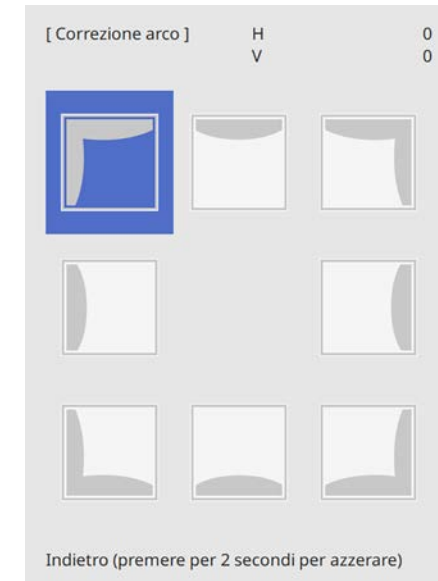

8 Premere i tasti freccia per regolare la forma dell'immagine dell'area selezionata come necessario.
Per tornare alla schermata di selezione dell'area, premere [Enter].



Se appare tale schermata, non è possibile regolare ulteriormente la forma nella direzione indicata dal triangolo grigio.

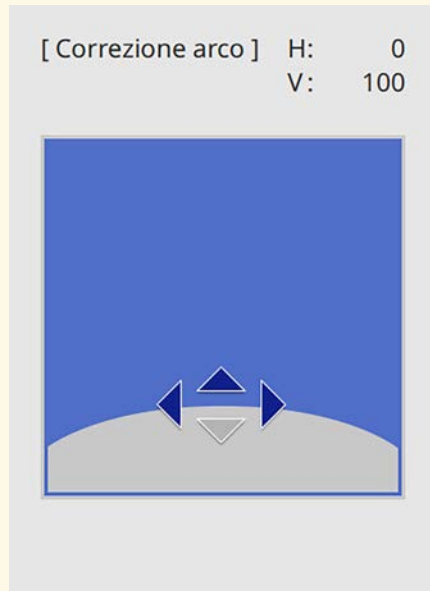

- È possibile regolare i risultati corretti. Utilizzare **Quick Corner** per regolare l'inclinazione dell'immagine, quindi utilizzare **Correzione punto** per la messa a punto. Selezionare **Quick Corner** o **Correzione punto** sulla schermata nel passaggio 6.
- Per salvare la forma corrente di un'immagine regolata, selezionare **Salvare memoria**. È possibile salvare fino a tre immagini nella memoria.
☛ Installazione > Correz. geometrica > Memoria > Salvare memoria
- Per ripristinare le impostazioni di **Correzione arco**, tenere premuto [Esc] per circa 2 secondi mentre viene visualizzata la schermata di selezione dell'area, e quindi selezionare **Sì**.

» Link correlati

- "Correzione della forma dell'immagine con Quick Corner" [p.65](#)
- "Correzione della forma dell'immagine con correzione punto" [p.70](#)

Correzione della forma dell'immagine con correzione punto

È possibile utilizzare l'impostazione **Correzione punto** del proiettore per mettere a punto la forma dell'immagine nelle parti di un'immagine. L'immagine si divide in una griglia che consente di spostare i punti di intersezione sulla griglia se necessario per correggere la distorsione.

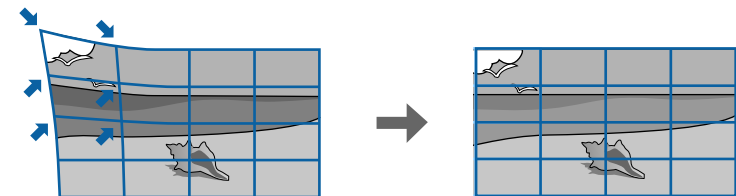



Se si modifica l'impostazione **Tipo di schermo** o si regola la posizione dell'immagine, le regolazioni vengono ripristinate.

9 Ripetere le procedure 7 e 8 in base alle necessità per regolare i restanti angoli.

10 Una volta terminato, premere [Esc].

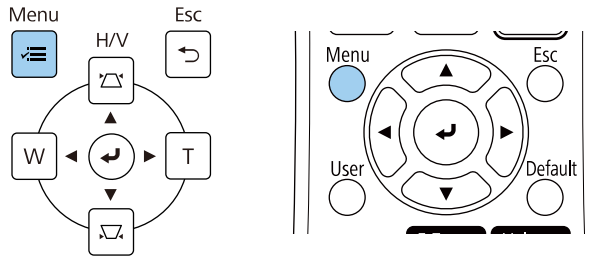
- 1 Accendere il proiettore e visualizzare un'immagine.
- 2 Premere il tasto [Menu] sul pannello di controllo o sul telecomando.



 Inoltre è possibile aprire la schermata **Correz. geometrica** tramite il tasto [Keystone] sul telecomando (EB-755F/EB-750F). Premere il tasto [Keystone] e andare al passaggio 5.

- 3 Selezionare il menu **Installazione** e premere [Enter].

Oggetti utilizzati di freq...	Installazione
Immagine	Installazione fissa Off
I/O segnale	Test pattern
Installazione	Guida all'installazione della pi...
Schermo	Installazione verticale No
Funzionamento	Proiezione Front./Capovolto
Gestione	Regolazione schermo autom...
Rete	Correz. geometrica Correzione punto
Penna/Tocco	Zoom digitale
Interattivo	Connetti ELPCB02 Off
Memoria	Unità di tocco
ECO	Ricevitore remoto Off
Impostazioni iniziali/tu...	ID del proiettore Off
	Tipo di schermo 16:9
	Modo alta quota Off
	Ripristina impostazioni di inst...
	Schermo
	Mostra pattern

- 4 Selezionare **Correz. geometrica** e premere [Enter].
- 5 Selezionare **Correzione punto** e premere [Enter].

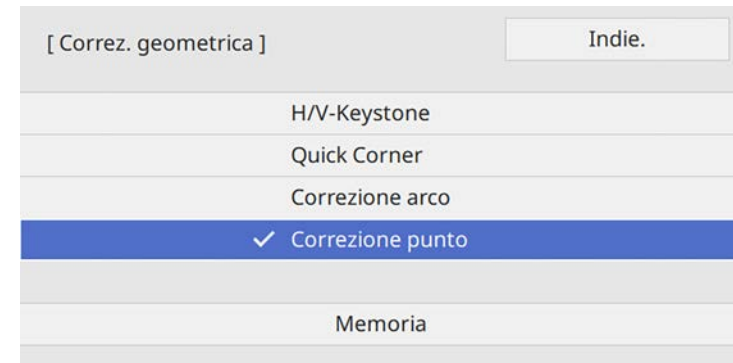

- 6 Selezionare **Correzione punto** e premere [Enter].



 Per la messa a punto, selezionare **Quick Corner** per correggere grossomodo la forma e le dimensioni di un'immagine, quindi selezionare **Correzione punto** per regolarle precisamente.

- 7 Selezionare il numero di punti e premere [Enter].
La griglia viene visualizzata sull'immagine proiettata.



Per modificare il colore della griglia per una visibilità migliore, premere [Esc], quindi selezionare un'impostazione **Colore pattern** diversa nel menu **Correzione punto**.

- 8 Usare le frecce per spostare il punto che si desidera correggere e premere [Enter].

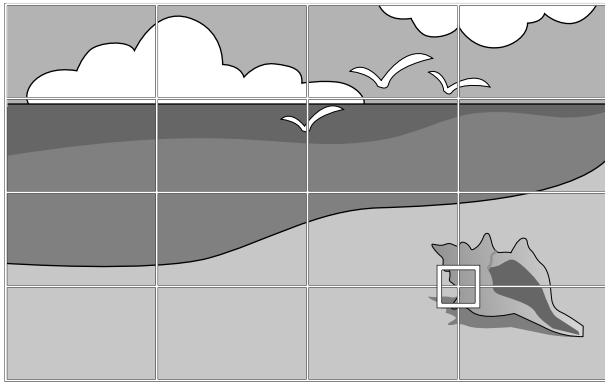

- 9 Utilizzare i tasti freccia per correggere la distorsione.

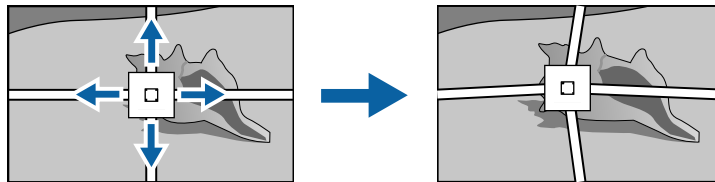

- 10 Per correggere i punti rimasti, premere [Esc] per tornare alla schermata precedente, quindi ripetere i passaggi 8 e 9.

- 11 Una volta terminato, premere [Esc].



- Per salvare la forma corrente di un'immagine regolata, selezionare **Salvare memoria**. È possibile salvare fino a tre immagini nella memoria.
 ☛ **Installazione > Correz. geometrica > Memoria > Salvare memoria**
- Per ripristinare l'impostazione **Correzione punto** alla posizione originale, selezionare **Reset** sulla schermata **Correzione punto**.

» Link correlati

- "Correzione della forma dell'immagine con Quick Corner" [p.65](#)

Caricamento dell'impostazione di forma dell'immagine dalla memoria

È possibile caricare le impostazioni della forma dell'immagine selezionata e salvata nella memoria del proiettore e applicarle all'immagine corrente.

- 1 Accendere il proiettore e visualizzare un'immagine.
- 2 Tenere premuto il tasto [Num] sul telecomando, e quindi premere il tasto del numero (1, 2 o 3) che corrisponde al numero dell'impostazione salvata.

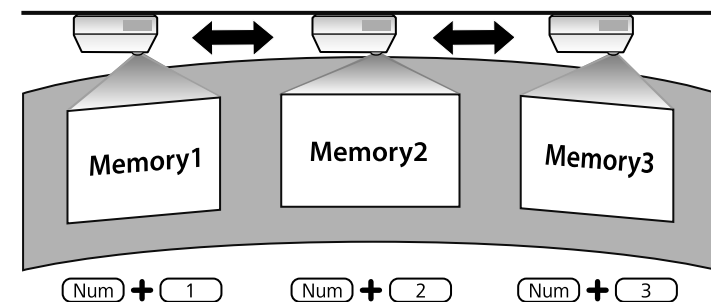



L'immagine sopra è solo un esempio.

- Una volta completato il caricamento delle impostazioni, seguire le istruzioni a schermo.

Correzione della forma dell'immagine con marcatori degli angoli

Se si installano dei marcatori degli angoli sulla superficie di proiezione, è possibile utilizzare l'impostazione **Regolazione schermo automatico** del proiettore per correggere la forma di un'immagine in automatico (EB-735Fi/EB-725Wi).

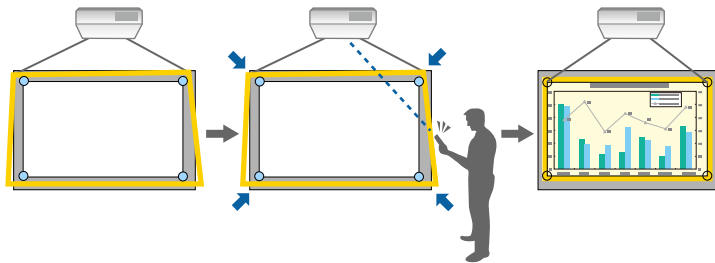

- La **Regolazione schermo automatico** potrebbe non funzionare correttamente a seconda della superficie della schermata proiettata. È possibile eseguire la **Regolazione schermo automatico** nelle seguenti situazioni:
 - La superficie dello schermo è piatta.
 - La superficie di proiezione non è uniforme o è sporca e non sono presenti altri ostacoli sulla superficie dello schermo.
- Prima di eseguire la **Regolazione schermo automatico**, impostare il tipo di schermo. Le regolazioni sono ripristinate quando si modifica il **Tipo di schermo**.

Regolazione schermo automatico può correggere la distorsione dell'immagine proiettata in queste condizioni:

- La dimensione dello schermo è 100 pollici o meno
- L'angolo di proiezione si trova entro 1° della superficie di proiezione di fronte allo schermo in tutte le direzioni.

- Accendere il proiettore e visualizzare un'immagine.
- Premere il tasto [Menu] sul pannello di controllo o sul telecomando.

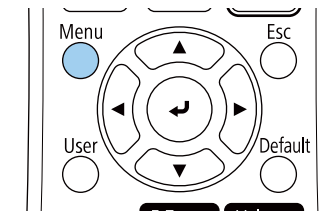
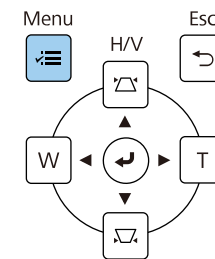

3 Selezionare il menu **Installazione** e premere [Enter].

Oggetti utilizzati di freq...	Installazione	
Immagine	Installazione fissa	Off
I/O segnale	Test pattern	
Installazione	Guida all'installazione della pi...	
Schermo	Installazione verticale	No
Funzionamento	Proiezione	Front./Capovolto
Gestione	Regolazione schermo autom...	
Gestione	Correz. geometrica	Correzione punto
Rete	Zoom digitale	▼
Penna/Tocco	Connetti ELPCB02	Off
Interattivo	Unità di tocco	
Memoria	Ricevitore remoto	Off
ECO	ID del proiettore	Off
Impostazioni iniziali/tu...	Tipo di schermo	16:9 ▼
	Modo alta quota	Off
	Ripristina impostazioni di inst...	
	Schermo	
	Mostra pattern	

4 Selezionare **Regolazione schermo automatica** e premere [Enter].

Oggetti utilizzati di freq...	Installazione	
Immagine	Installazione fissa	Off
I/O segnale	Test pattern	
Installazione	Guida all'installazione della pi...	
Schermo	Installazione verticale	No
Funzionamento	Proiezione	Front./Capovolto
Funzionamento	Regolazione schermo autom...	
Gestione	Correz. geometrica	Correzione punto
Rete	Zoom digitale	▼
Penna/Tocco	Connetti ELPCB02	Off
Interattivo	Unità di tocco	
Memoria	Ricevitore remoto	Off
ECO	ID del proiettore	Off
Impostazioni iniziali/tu...	Tipo di schermo	16:9 ▼
	Modo alta quota	Off
	Ripristina impostazioni di inst...	
	Schermo	
	Mostra pattern	

È possibile visualizzare una schermata di aiuto.

5 Attenersi alle istruzioni a schermo per regolare la posizione dell'immagine proiettata in modo che i marcatori degli angoli siano appena all'interno dell'area gialla.

6 Premere [Enter].
Viene visualizzato il motivo guida e il proiettore avvia la regola la forma dell'immagine.

Se sono presenti delle distorsioni delle immagini proiettate dopo le regolazioni, correggere la forma dell'immagine tramite la correzione **Quick Corner**.

È possibile ridimensionare l'immagine utilizzando i tasti Wide e Tele.



- Per ottenere immagini di ottima qualità, si consiglia di regolare la posizione di installazione del proiettore per ottenere le dimensioni e la forma dell'immagine corrette.
- Si consiglia di regolare la dimensione dell'immagine almeno 30 minuti dopo aver iniziato la proiezione, poiché le immagini non sono stabili immediatamente dopo aver acceso il proiettore.

1 Accendere il proiettore e visualizzare un'immagine.

2 Premere il tasto Wide sul pannello di controllo del proiettore per ingrandire le dimensioni dell'immagine. Premere il tasto Tele per ridurre le dimensioni dell'immagine.

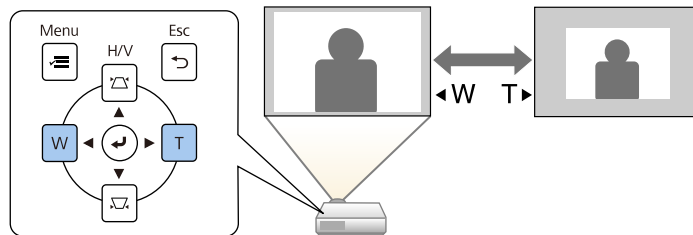

È anche possibile regolare lo **Zoom digitale** nel menu **Installazione** del proiettore.

È possibile utilizzare la funzione **Scorr. immagine** per regolare la posizione dell'immagine senza spostare il proiettore.



- Questa funzione non è disponibile se l'opzione Zoom viene configurata all'impostazione più ampia.
- Si consiglia di regolare la posizione dell'immagine almeno 30 minuti dopo aver iniziato la proiezione, poiché le immagini non sono stabili immediatamente dopo aver acceso il proiettore.

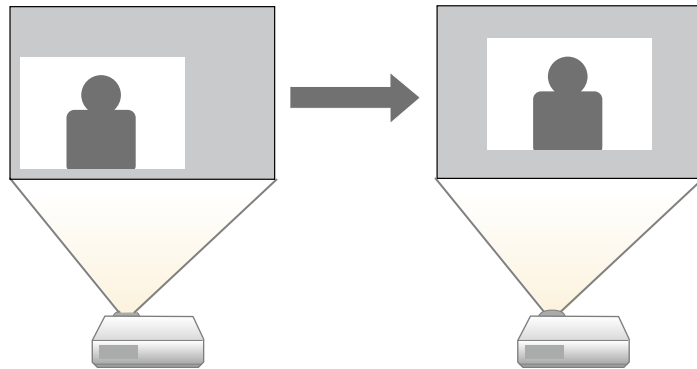

- 1** Accendere il proiettore e visualizzare un'immagine.
- 2** Regolare le dimensioni dell'immagine utilizzando i pulsanti Wide e Tele.
Dopo aver regolato le dimensioni dell'immagine, viene visualizzata automaticamente la schermata Scorr. immagine.

- 3** Utilizzare i tasti freccia per regolare la posizione dell'immagine.

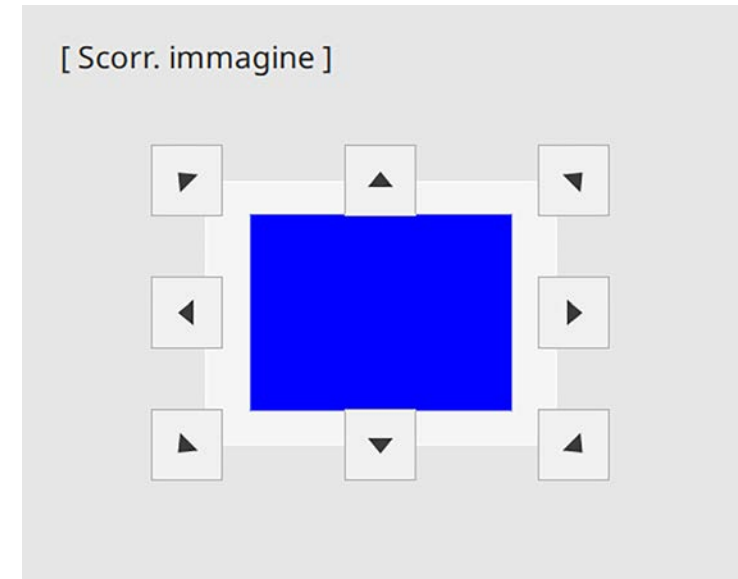

- 4** Per chiudere la schermata di regolazione, premere il tasto [Esc].
Se non si eseguono operazioni dopo circa 10 secondi non viene più visualizzata la schermata di regolazione.



- L'impostazione Scorr. immagine resta invariata anche se il proiettore è spento. Se si cambia il luogo di installazione o l'angolo del proiettore è necessario regolare di nuovo la posizione.
- È anche possibile regolare lo **Scorr. immagine** nel menu **Installazione** del proiettore.

Quando al proiettore sono collegate più sorgenti immagini, come un computer e un lettore DVD, è possibile passare dall'una all'altra.

- 1** Accertarsi che la sorgente immagine collegata che si desidera utilizzare sia accesa.
- 2** Per le sorgenti immagine video, inserire un DVD o altro supporto video e premere play.
- 3** Effettuare una delle seguenti operazioni:
 - Premere il tasto [Source Search] sul pannello di controllo o sul telecomando finché non si vedrà l'immagine della sorgente desiderata.

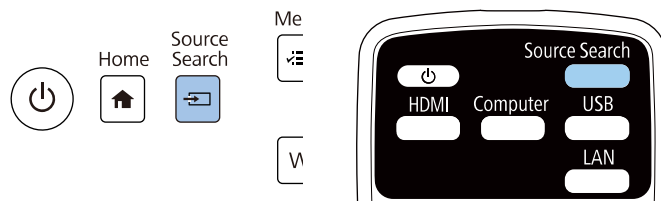

Questa schermata viene visualizzata quando non viene rilevato nessun segnale immagine. Controllare le connessioni dei cavi tra il proiettore e la sorgente immagine.

[Ricerca sorgente]	
	Stato segnale
HDMI1	Off
HDMI2	Off
HDMI3	Off
Computer1	Off
Computer2	Off
Video	Off
USB Display	Off
USB	Off
LAN	Off
Screen Mirroring1	Off
Screen Mirroring2	Off

Collegare un segnale in ingresso.
La sorgente è selezionabile con il tasto ◀▶.

- Premere il tasto corrispondente alla sorgente desiderata sul telecomando. Se vi è più di una porta per quella sorgente, premere nuovamente il tasto per passare da una sorgente all'altra ciclicamente.

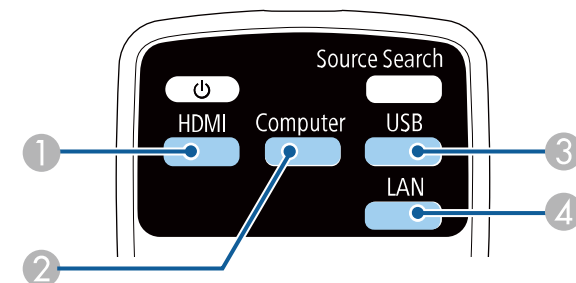

- 1 Sorgenti Video e HDMI (Porte Video, HDMI1, HDMI2 e HDMI3)
 - 2 Sorgente porta Computer (porte Computer1 e Computer2)
 - 3 Sorgenti porta USB (porta USB-B e dispositivi esterni collegati alle porte USB-A)
 - 4 Sorgente di rete (LAN e Screen Mirroring)
- Premere il tasto [Home] sul pannello di controllo o sul telecomando.

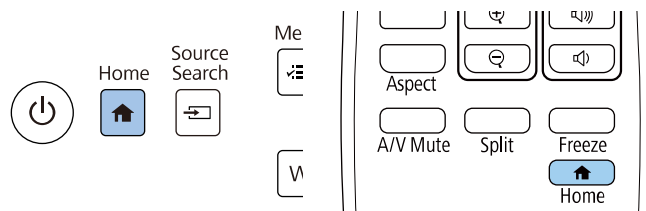

Selezionare quindi la sorgente che si desidera utilizzare dalla schermata visualizzata.

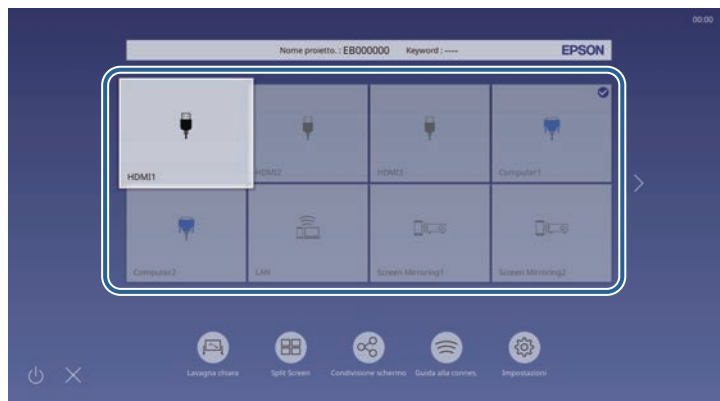

- L'ordine di visualizzazione delle sorgenti di ingresso cambia quando il proiettore rileva un segnale in ingresso. (La sorgente in ingresso rilevata viene visualizzata nella posizione in alto a sinistra.)
- Sarà visualizzato un segno di spunta sull'immagine dalla sorgente in ingresso corrente. È possibile verificare un'anteprima dell'immagine in ingresso corrente della maggior parte delle sorgenti come miniatura (tranne che la sorgenti di ingresso USB in modalità Riproduz. contenuto).
- Se sono presenti più di nove sorgenti in ingresso disponibili, la sorgente in ingresso potrebbe essere visualizzata nella pagina seguente. Selezionare la freccia destra per spostarsi alla pagina successiva.

Il proiettore può visualizzare immagini in differenti rapporti tra ampiezza e altezza, chiamati rapporti d'aspetto. Generalmente il segnale in ingresso dalla sorgente video determina il rapporto d'aspetto dell'immagine. Tuttavia, per alcune immagini è possibile modificare il rapporto d'aspetto per adattare allo schermo.

Se si desidera usare sempre un determinato rapporto d'aspetto per una certa sorgente di ingresso video, è possibile selezionare il menu **Immagine** del proiettore.

» **Link correlati**

- "Cambio del rapporto d'aspetto dell'immagine" [p.79](#)
- "Rapporti d'aspetto dell'immagine disponibili" [p.79](#)
- "Aspetto dell'immagine proiettata con ciascun formato" [p.80](#)

La forma e le dimensioni dell'immagine visualizzata cambiano e il nome del rapporto di aspetto viene visualizzato brevemente a schermo.

- 3** Per passare ciclicamente tra i diversi rapporti d'aspetto disponibili per il segnale in ingresso, premere più volte il tasto [Aspect].

 Per visualizzare le immagini senza barre nere, impostare la **Risoluzione** su **Panoramico** o **Normale** nel menu **Immagine** del proiettore in base alla risoluzione del computer.

Cambio del rapporto d'aspetto dell'immagine

Il rapporto d'aspetto dell'immagine visualizzata può essere cambiato.

 • Impostare l'impostazione **Tipo di schermo** nel menu **Installazione** prima di modificare il rapporto di aspetto.

• Questa impostazione è disponibile solo quando l'impostazione **Scala** è disattivata o l'impostazione **Modo Scala** è impostata su **Schermo intero**. (EB-755F/EB-750F)

☛ **Immagine > Scala > Modo Scala**

- 1** Accendere il proiettore e passare alla sorgente di immagine che si desidera utilizzare.
- 2** Premere il tasto [Aspect] sul telecomando.

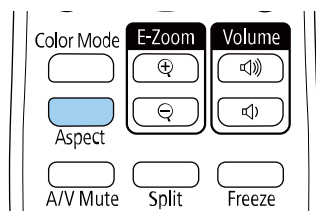

Rapporti d'aspetto dell'immagine disponibili

Possono essere impostati i seguenti rapporti d'aspetto dell'immagine, in base all'impostazione **Tipo di schermo** e al segnale in ingresso dalla sorgente dell'immagine.

 • Tenere presente che l'uso della funzione Rapporto aspetto del proiettore per ridurre, ingrandire o dividere l'immagine proiettata per scopi commerciali o per visione pubblica potrebbe violare i diritti degli autori dell'immagine in base alle normative sul copyright.

Formato	Descrizione
Automatico	Imposta automaticamente il rapporto d'aspetto in base al segnale in ingresso e all'impostazione Risoluzione .
Schermo intero	Visualizza le immagini usando tutta l'area di proiezione, ma non mantiene il rapporto d'aspetto.
Zoom	Visualizza le immagini usando l'intera ampiezza dell'area di proiezione mantenendo il rapporto d'aspetto dell'immagine. Le aree che oltrepassano i bordi della schermata proiettata non vengono proiettate.

Formato	Descrizione
Nativo	Visualizza le immagini così come sono (mantenendo il rapporto d'aspetto e la risoluzione). Le aree che oltrepassano i bordi della schermata proiettata non vengono proiettate.

Aspetto dell'immagine proiettata con ciascun formato

Le bande nere e le immagini ritagliate possono essere proiettate in determinati rapporti d'aspetto, in base al rapporto d'aspetto e alla risoluzione del segnale in ingresso. Vedere la seguente tabella per confermare la posizione delle bande nere e delle immagini tagliate.



- Le parti nere mostrano l'area dell'immagine nell'area di proiezione e le parti grigie mostrano l'area dove l'immagine non viene visualizzata in base all'impostazione del rapporto d'aspetto.
- L'impostazione del rapporto di aspetto disponibile varia in base al segnale in ingresso.
- Se sono presenti margini tra il bordo dell'immagine e il riquadro della schermata proiettata, è possibile regolare la posizione dell'immagine tramite l'impostazione **Posizione schermo** nel menu **Installazione** del proiettore.
 🖱️ **Installazione > Tipo di schermo > Posizione schermo**

EB-755F/EB-750F/EB-735Fi/EB-735F:

Impostazione tipo schermo: 16:9

Formato	Rapporto d'aspetto per segnali in ingresso		
	16:10	16:9	4:3
Automatico			

Formato	Rapporto d'aspetto per segnali in ingresso		
	16:10	16:9	4:3
Schermo intero			
Zoom			
Nativo			

Impostazione tipo schermo: 16:10

Formato	Rapporto d'aspetto per segnali in ingresso		
	16:10	16:9	4:3
Automatico			
Schermo intero			
Zoom			
Nativo			

Impostazione tipo schermo: 4:3

Formato	Rapporto d'aspetto per segnali in ingresso		
	16:10	16:9	4:3
Automatico			
Schermo intero			
Zoom			
Nativo			

Impostazione tipo schermo: 16:6

Formato	Rapporto d'aspetto per segnali in ingresso			
	16:10	16:9	4:3	16:6
Automatico				
Schermo intero				

EB-725Wi/EB-725W:

Impostazione tipo schermo: 16:10

Formato	Rapporto d'aspetto per segnali in ingresso		
	16:10	16:9	4:3
Automatico			
Schermo intero			
Zoom			
Nativo			

Impostazione tipo schermo: 16:9

Formato	Rapporto d'aspetto per segnali in ingresso		
	16:10	16:9	4:3
Automatico			

Formato	Rapporto d'aspetto per segnali in ingresso		
	16:10	16:9	4:3
Schermo intero			
Zoom			
Nativo			

Formato	Rapporto d'aspetto per segnali in ingresso		
	16:10	16:9	4:3
Nativo			

EB-720:









Impostazione tipo schermo: 4:3

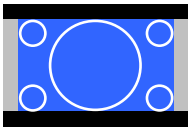
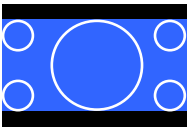
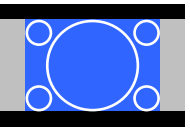
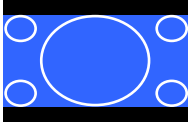

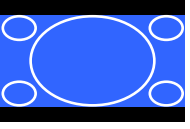
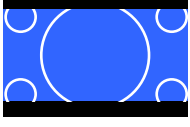
Formato	Rapporto d'aspetto per segnali in ingresso		
	16:10	16:9	4:3
Automatico			
Schermo intero			
Zoom			
Nativo			

Impostazione tipo schermo: 4:3

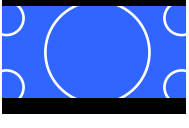

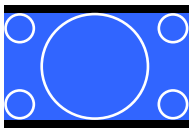

Formato	Rapporto d'aspetto per segnali in ingresso		
	16:10	16:9	4:3
Automatico			
Schermo intero			
Zoom			

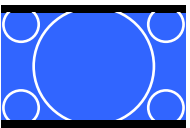
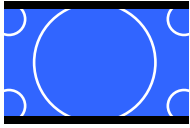
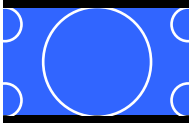
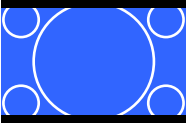
Impostazione tipo schermo: 16:9

Formato	Rapporto d'aspetto per segnali in ingresso		
	16:10	16:9	4:3
Automatico			
Schermo intero			
Zoom			
Nativo			

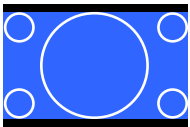
Formato	Rapporto d'aspetto per segnali in ingresso		
	16:10	16:9	4:3
Zoom			
Nativo			

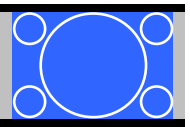
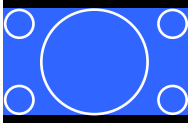
Impostazione tipo schermo: 16:10

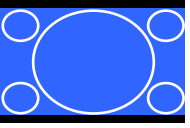
Formato	Rapporto d'aspetto per segnali in ingresso		
	16:10	16:9	4:3
Automatico			
Schermo intero			

Il proiettore offre differenti Modi colore per fornire luminosità, contrasto e colore ottimali per diversi ambienti di visualizzazione e tipi di immagine. È possibile selezionare il modo che corrisponda all'immagine e all'ambiente o provare i modi disponibili.

» **Link correlati**

- "Cambio del modo colore" [p.84](#)
- "Modi colore disponibili" [p.84](#)
- "Attivazione della regolazione automatica della luminanza" [p.84](#)

Cambio del modo colore

Il Modo colore del proiettore può essere cambiato usando il telecomando per ottimizzare l'immagine per il proprio ambiente di visualizzazione.

- 1** Accendere il proiettore e passare alla sorgente di immagine che si desidera utilizzare.
- 2** Premere il tasto [Color Mode] sul telecomando per cambiare il Modo colore.

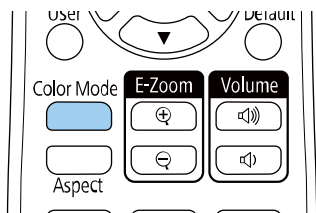

Il nome del Modo colore appare brevemente sullo schermo, quindi l'aspetto dell'immagine cambia.

- 3** Per passare ciclicamente tra i diversi modi colore disponibili per il segnale in ingresso, premere più volte il pulsante [Color Mode].



È anche possibile impostare **Modo colore** nel menu **Immagine** del proiettore.

Modi colore disponibili

Il proiettore potrà essere impostato in modo che usi questi Modi colore in base alla sorgente di ingresso utilizzata:

Modo colore	Descrizione
Dinamico	È la modalità con maggiore luminosità. Ottimo se la priorità è la luminosità.
Presentazione	Ottimo per proiettare immagini vivaci.
Cinema	Ottimo per visualizzare contenuti come i film.
sRGB	Ottimo per riprodurre fedelmente il colore dell'immagine sorgente.
Lavagna scura (EB-735Fi/EB-735F/EB-725Wi/EB-725W/EB-720)	Ottimo per proiettare immagini direttamente su una lavagna verde.
DICOM SIM (EB-755F/EB-750F)	Il meglio per proiettare radiografie e altre immagini mediche. Questa modalità serve solo a scopo di riferimento e non deve essere utilizzata per diagnosi mediche.
Multiproiezione (EB-755F/EB-750F)	Il meglio per proiettare da più proiettori (riduce la differenza di tonalità colore tra le immagini).

Attivazione della regolazione automatica della luminanza

È possibile attivare il Contrasto dinamico per ottimizzare automaticamente la luminanza dell'immagine. In questo modo si migliora il contrasto dell'immagine sulla luminosità dei contenuti proiettati.

- 1 Accendere il proiettore e passare alla sorgente di immagine che si desidera utilizzare.
- 2 Premere il tasto [Menu] sul pannello di controllo o sul telecomando.

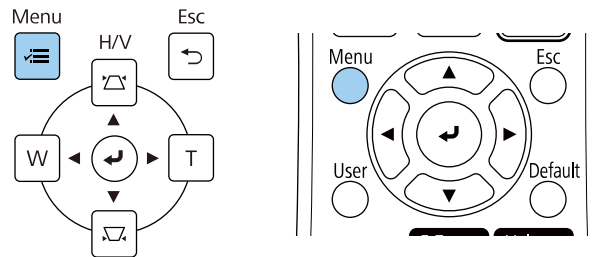

- 3 Selezionare il menu **Immagine** e premere [Enter].

Oggetti utilizzati di freq...	Immagine	
Immagine	Modo colore	Presentazione
I/O segnale	Luminosità	50
Installazione	Contrasto	50
Schermo	Intensità colore	50
Funzionamento	Tinta	50
Gestione	Nitidezza	50
Rete	Bilanciamento bianco	
Penna/Tocco	Contrasto dinamico	Off
Interattivo	Miglior. immagine	
Memoria	Gamma	0
ECO	RGBCMY	
Impostazioni iniziali/tu...	Ripristina valori predefiniti	
	Sorgente	Computer1
	Risoluzione	Automatico
	Formato	Automatico
	Regolazione segnale analog...	
	Ripristina valori predefiniti	
	Ripristina impostazioni imma...	

- 4 Selezionare **Contrasto dinamico** e premere [Enter].

- 5 Scegliere una delle seguenti opzioni e premere [Enter]:
 - **Normale** per una regolazione standard della luminosità.
 - **Alta velocità** per regolare la luminosità non appena cambia la scena.

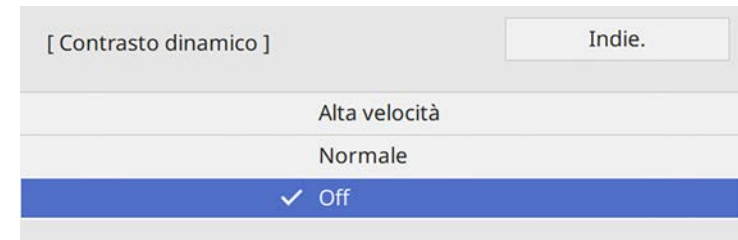

- 6 Premere [Menu] o [Esc] per uscire dai menu.

È possibile regolare i vari aspetti della visualizzazione dei colori delle immagini proiettate.

» **Link correlati**

- "Regolazione di sfumatura, saturazione e luminosità" p.86
- "Regolazione della gamma" p.87

Regolazione di sfumatura, saturazione e luminosità

È possibile regolare le impostazioni per Sfumatura, Saturazione, e Luminosità per i colori delle singole immagini.

- 1** Accendere il proiettore e passare alla sorgente di immagine che si desidera utilizzare.
- 2** Premere il tasto [Menu] sul pannello di controllo o sul telecomando.

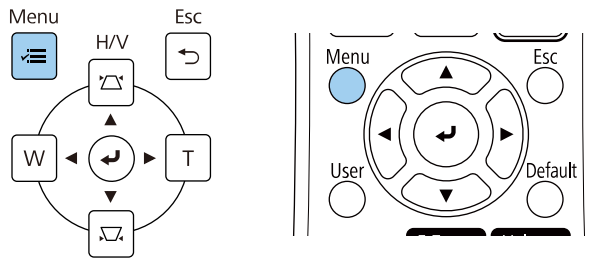

- 3** Selezionare il menu **Immagine** e premere [Enter].

Oggetti utilizzati di freq...	Immagine	
Immagine	Modo colore	Presentazione
I/O segnale	Luminosità	50
Installazione	Contrasto	50
Schermo	Intensità colore	50
Funzionamento	Tinta	50
Gestione	Nitidezza	50
Rete	Bilanciamento bianco	
Penna/Tocco	Contrasto dinamico	Off
Interattivo	Miglior. immagine	
Memoria	Gamma	0
ECO	RGBCMY	
Impostazioni iniziali/tu...	Ripristina valori predefiniti	
	Sorgente	Computer1
	Risoluzione	Automatico
	Formato	Automatico
	Regolazione segnale analog...	
	Ripristina valori predefiniti	
	Ripristina impostazioni imma...	

- 4** Selezionare **RGBCMY** e premere [Enter].
- 5** Selezionare il colore da regolare, e premere [Enter].

[RGBCMY]			Indie.
	Sfumatura	Saturazione	Luminosità
R	50 <input type="text"/>	50 <input type="text"/>	50 <input type="text"/>
G	50 <input type="text"/>	50 <input type="text"/>	50 <input type="text"/>
B	50 <input type="text"/>	50 <input type="text"/>	50 <input type="text"/>
C	50 <input type="text"/>	50 <input type="text"/>	50 <input type="text"/>
M	50 <input type="text"/>	50 <input type="text"/>	50 <input type="text"/>
Y	50 <input type="text"/>	50 <input type="text"/>	50 <input type="text"/>

- 6** Eseguire quanto segue, se necessario, per ciascuna impostazione:
- Per regolare la sfumatura generale del colore, bluastro - giallastro - rossastro, regolare l'impostazione **Sfumatura**.
 - Per regolare l'intensità generale del colore, regolare l'impostazione **Saturazione**.
 - Per regolare la luminosità generale del colore, regolare l'impostazione **Luminosità**.

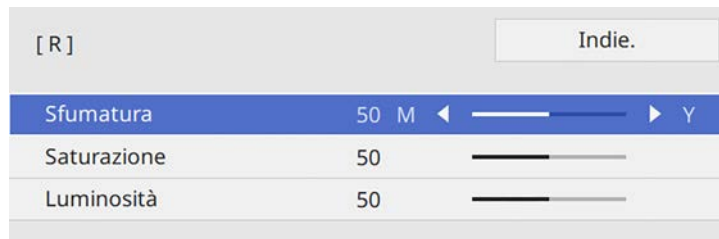

- 7** Premere [Menu] o [Esc] per uscire dai menu.

Regolazione della gamma

È possibile correggere le differenze dei colori dell'immagine proiettata che si verificano tra sorgenti di immagine diverse regolando l'impostazione Gamma.

- 1** Accendere il proiettore e passare alla sorgente di immagine che si desidera utilizzare.

- 2** Premere il tasto [Menu] sul pannello di controllo o sul telecomando.

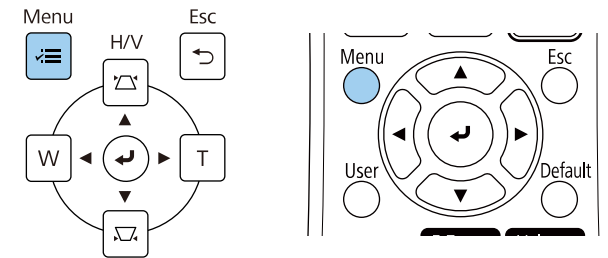

- 3** Selezionare il menu **Immagine** e premere [Enter].

Oggetti utilizzati di freq...	Immagine	
Immagine	Modo colore	Presentazione
I/O segnale	Luminosità	50
Installazione	Contrasto	50
Schermo	Intensità colore	50
Funzionamento	Tinta	50
Gestione	Nitidezza	50
Rete	Bilanciamento bianco	
Penna/Tocco	Contrasto dinamico	Off
Interattivo	Miglior. immagine	
Memoria	Gamma	0
ECO	RGBCMY	
Impostazioni iniziali/tu...	Ripristina valori predefiniti	
	Sorgente	Computer1
	Risoluzione	Automatico
	Formato	Automatico
	Regolazione segnale analog...	
	Ripristina valori predefiniti	
	Ripristina impostazioni imma...	

- 4** Selezionare **Gamma** e premere [Enter].

5 Selezionare e regolare il valore della correzione.

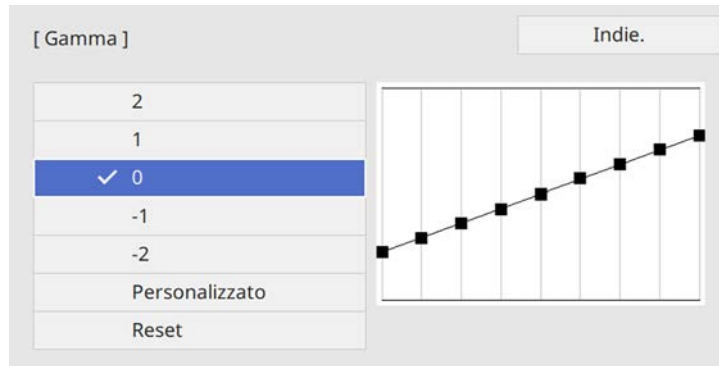

Quando si seleziona un valore minore, è possibile ridurre la luminosità globale dell'immagine per rendere l'immagine più nitida. Quando si seleziona un valore maggiore, le aree scure dell'immagine saranno più luminose, ma la saturazione di colore per le aree più chiare potrebbe diventare più leggera.

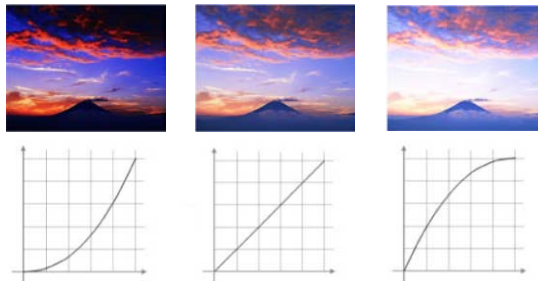

- Se si imposta l'impostazione **Modo colore** su **DICOM SIM** nel menu **Immagine** del proiettore, selezionare il valore di regolazione in base alle dimensioni di proiezione (EB-755F/EB-750F).
- Se le dimensioni di proiezione sono 80 pollici o inferiori, selezionare un valore minore.
- Se le dimensioni di proiezione sono 80 pollici o superiori, selezionare un valore maggiore.
- Le immagini medicali possono non essere riprodotte correttamente a seconda delle impostazioni o delle specifiche dello schermo.

6 Se si desidera eseguire regolazioni più precise, selezionare **Personalizzato** e premere [Enter].

7 Premere i tasti freccia sinistra o destra per selezionare la tonalità cromatica da regolare sul grafico di regolazione gamma. Successivamente premere il tasto freccia su o giù per regolare il valore e premere [Enter].

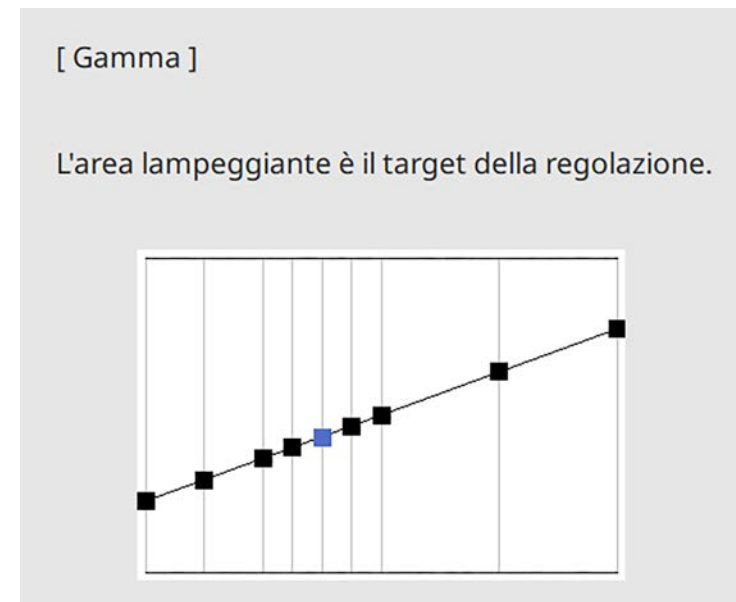

- 8 Premere [Menu] o [Esc] per uscire dai menu.

È possibile regolare la risoluzione dell'immagine per riprodurre un'immagine chiara con una texture più accentuata e un effetto materico.

- 1 Accendere il proiettore e passare alla sorgente di immagine che si desidera utilizzare.
- 2 Premere il tasto [Menu] sul pannello di controllo o sul telecomando.

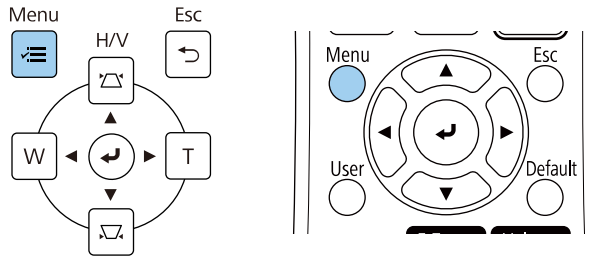

- 3 Selezionare il menu **Immagine** e premere [Enter].

Oggetti utilizzati di freq...	Immagine	
Immagine	Modo colore	Presentazione
I/O segnale	Luminosità	50
Installazione	Contrasto	50
Schermo	Intensità colore	50
Funzionamento	Tinta	50
Gestione	Nitidezza	50
Rete	Bilanciamento bianco	
Penna/Tocco	Contrasto dinamico	Off
Interattivo	Miglior. immagine	
Memoria	Gamma	0
ECO	RGBCMY	
Impostazioni iniziali/tu...	Ripristina valori predefiniti	
	Sorgente	Computer1
	Risoluzione	Automatico
	Formato	Automatico
	Regolazione segnale analog...	
	Ripristina valori predefiniti	
	Ripristina impostazioni imma...	

- 4 Selezionare il menu **Miglior. immagine** e premere [Enter].
- 5 Selezionare **Mod. preimp. imm.** e premere [Enter].

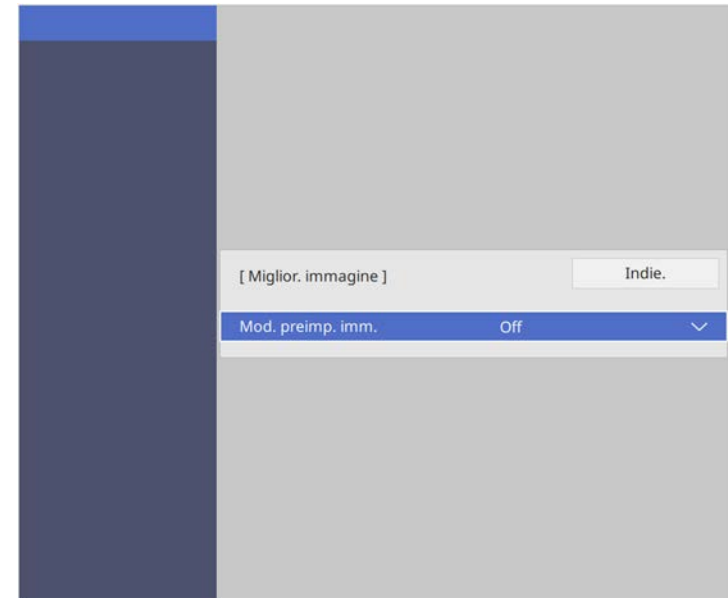

- 6 Selezionare l'opzione preimpostata e premere [Enter].

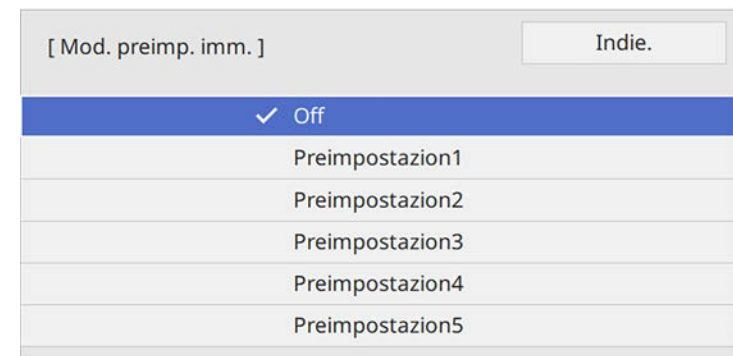

Le seguenti impostazioni salvate nell'opzione preimpostata vengono applicate all'immagine.

- **Riduzione rumore**
- **Riduz. rumore MPEG**
- **Deinterlacciamento**
- **Super-resolution**
- **Migliora dettagli**

7 Regolare individualmente ciascuna impostazione nel menu **Immagine** del proiettore se necessario.

- Per ridurre lo sfarfallio delle immagini, regolare l'impostazione **Riduzione rumore**.
- Per ridurre il rumore o le distorsioni nei video MPEG, regolare l'impostazione **Riduz. rumore MPEG**.
- Per convertire i segnali da interlacciato a progressivo per alcuni tipi di immagine video, regolare l'impostazione **Deinterlacciamento**.
 - **Off**: per immagini video con movimento rapido.
 - **Video**: per la maggior parte dei video.
 - **Film/Auto**: per i film, la grafica computerizzata e l'animazione.



L'impostazione viene visualizzata solo quando il segnale corrente è un segnale interlacciato (480i/576i/1080i).

- Per ridurre la sfocatura visualizzata quando si proiettano immagini in bassa risoluzione, regolare l'impostazione **Super-resolution**.
- Per creare una texture più accentuata e un effetto materico dell'immagine, regolare l'impostazione **Migliora dettagli**.



Il valore delle impostazioni nell'opzione predefinita sarà sovrascritto.

8 Premere [Menu] o [Esc] per uscire dai menu.

È possibile regolare la luminosità della sorgente luminosa del proiettore.

- 1 Accendere il proiettore e passare alla sorgente di immagine che si desidera utilizzare.
- 2 Premere il tasto [Menu] sul pannello di controllo o sul telecomando.

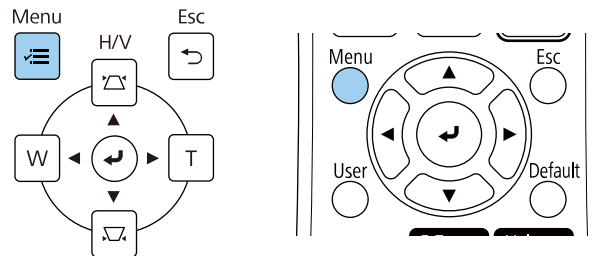

- 3 Selezionare il menu **Funzionamento** e premere [Enter].

Oggetti utilizzati di freq...	Funzionamento
Immagine	Ricerca aut. sorg. On
I/O segnale	Controllo luminosità sorgent...
Installazione	Direct Power On Off
Schermo	Accensione autom. Off
Funzionamento	Autospegnimento On
Gestione	Tempo autospegnim 10 min.
Rete	Timer A/V Mute On
Penna/Tocco	Modo stand by Rete abilitata
Interattivo	Porta LAN cablata
Memoria	Avvio rapido Off
ECO	Indicatori On
Impostazioni iniziali/tu...	Tasto direz. inversa Off
	Ripristina impostazioni di fun...
	Gestione
	Tasto Utente Modalità luminosità
	Logo utente
	Pattern utente

- 4 Selezionare **Controllo luminosità sorgente luminosa** e premere [Enter].
- 5 Se si desidera mantenere la luminosità al livello specificato, selezionare l'impostazione **Mantieni luminosità** e selezionare **On**.

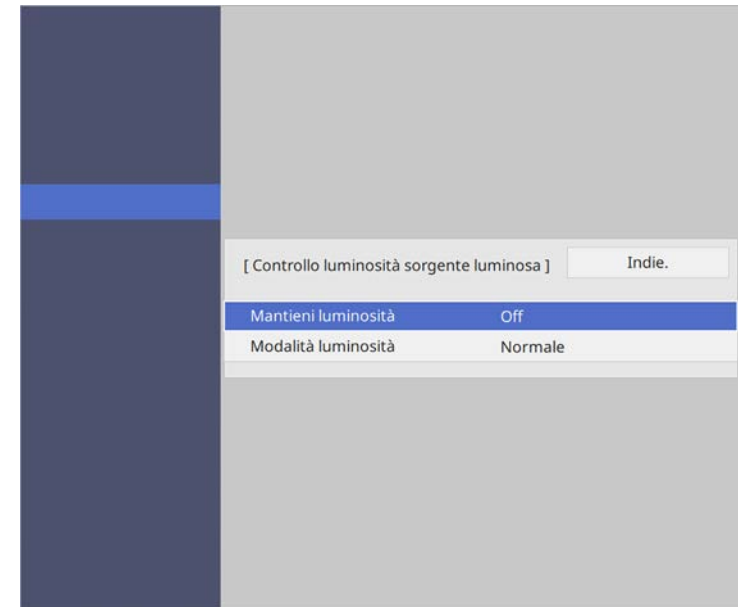

- 6 Se si attiva **Mantieni luminosità**, selezionare l'impostazione **Mantieni livello luminosità** e verificare l'informazione **Restante stimato**.
- 7 Se si disattiva **Mantieni luminosità**, selezionare l'impostazione **Modalità luminosità**:
 - **Normale** consente di impostare la luminosità al livello massimo. In tal modo, il tempo di funzionamento della sorgente luminosa sarà di circa 20.000 ore.
 - **Silenzio** consente di impostare la luminosità al 70% e riduce il rumore della ventola. In tal modo, il tempo di funzionamento della sorgente luminosa sarà di circa 20.000 ore.

- **Esteso** consente di impostare la luminosità al 70% e aumenta la durata della sorgente luminosa. In tal modo, il tempo di funzionamento della sorgente luminosa sarà di circa 30.000 ore.
- **Personalizzato** consente di selezionare un livello di luminosità personalizzato tra il 70 e il 100%.

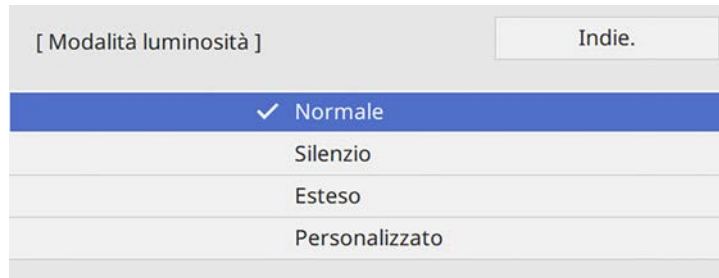

8 Se si configura l'impostazione **Modalità luminosità** su **Personalizzato**, selezionare **Livello luminosità** e utilizzare i tasti sinistra e destra per selezionare la luminosità.

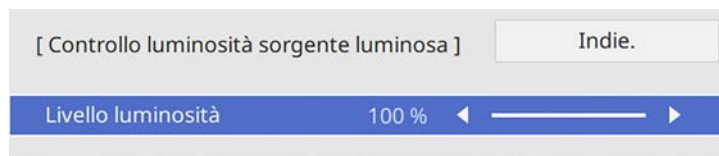

9 Premere [Menu] o [Esc] per uscire dai menu.

 Per ottenere i risultati migliori mantenendo una luminosità costante, impostare **Calibrazione del laser** su **Esegui periodic.** nel menu **Gestione** del proiettore.



► **Link correlati**

- "Ore di uso della modalità costante" [p.93](#)
- "Tempo di funzionamento della sorgente luminosa" [p.94](#)
- "Specifiche del proiettore" [p.310](#)

Ore di uso della modalità costante

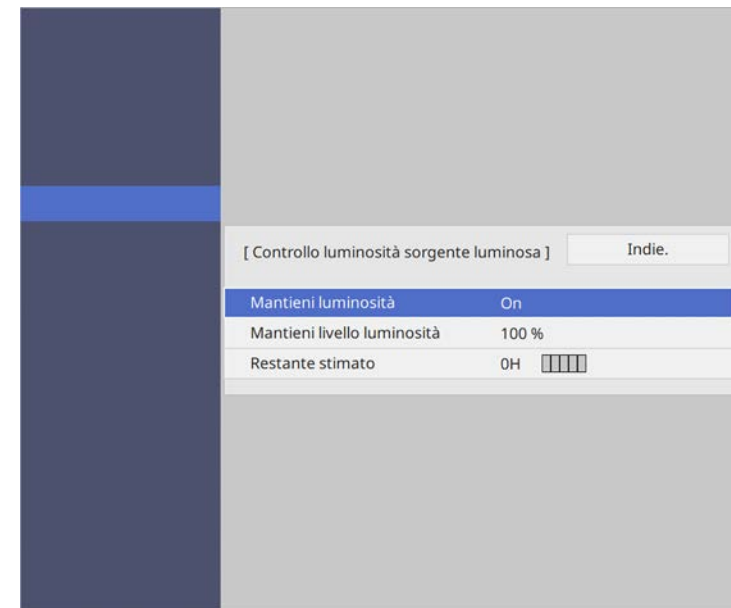
Se si attiva la **Mantieni luminosità**, il numero di ore in cui il proiettore è in grado di mantenere la luminosità costante è visualizzato come **Restante stimato**.



Livello schermo	ore restanti stimate
	almeno 10.000 ore
	Da 8.000 a 9.999 ore
	Da 6.000 a 7.999 ore

Livello schermo	ore restanti stimate
	Da 4.000 a 5.999 ore
	Da 2.000 a 3.999 ore
	Da 0 a 1.999 ore

Il numero di ore visualizzate come **Restante stimato** è solamente indicativo.

Tempo di funzionamento della sorgente luminosa

Il tempo di funzionamento della sorgente luminosa varia a seconda dell'impostazione **Livello luminosità** e se **Mantieni luminosità** è attiva o meno.

-
- Il tempo di funzionamento della sorgente luminosa varia a seconda delle condizioni ambientali e dell'uso.
 - Le ore elencate qui sono approssimative e non sono garantite.
 - Potrebbe essere necessario sostituire le parti interne prima del tempo di funzionamento stimato della sorgente luminosa.
 - Se si attiva la **Mantieni luminosità** e si superano le ore d'uso elencate, può non essere possibile selezionare un'impostazione elevata per **Mantieni livello luminosità**.

Mantieni luminosità disattivata

Impostazione Livello luminosità	Tempo impiegato prima che la luminosità della sorgente luminosa si riduca della metà (approssimativo)
100%	20.000 ore
90%	21.000 ore
80%	24.000 ore
70%	30000 ore

Mantieni luminosità attivata

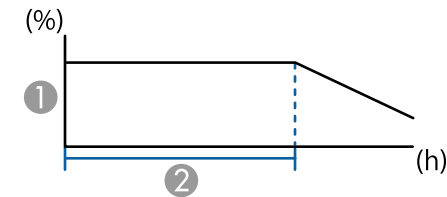

- 1 Mantieni livello di luminosità
- 2 Tempo nel quale il proiettore può mantenere la luminosità costante (approssimativo)

Impostazione Mantieni livello luminosità	Tempo nel quale il proiettore può mantenere la luminosità costante (approssimativo)
85%	6.000 ore
80%	10.000 ore
70%	19.000 ore

I tasti del volume regolano il sistema di altoparlanti interno del proiettore.

È inoltre possibile controllare il volume degli altoparlanti esterni collegati al proiettore.

Il volume deve essere regolato separatamente per ciascuna sorgente in ingresso collegata.

- 1** Accendere il proiettore e avviare una presentazione.
- 2** Per abbassare o alzare il volume, premere i tasti [Volume] sul telecomando come mostrato.

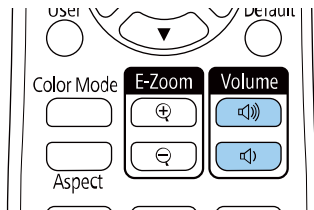

Viene visualizzato un misuratore del volume.

- 3** Per impostare il volume a un livello specifico per una sorgente in ingresso, selezionare **Volume** nel menu **I/O segnale** del proiettore.

Attenzione

Non avviare una presentazione con un'alta impostazione del volume. Rumori forti improvvisi possono provocare la perdita dell'udito.

Abbassare sempre il volume prima di spegnere il proiettore. In questo modo sarà possibile aumentare gradualmente il volume dopo l'accensione.

Uso delle funzioni interattive

Attenersi alle istruzioni di questa sezione per utilizzare le funzioni interattive.

► Link correlati

- "Modalità funzione interattiva" [p.97](#)
- "Preparazione prima dell'uso delle funzioni interattive" [p.99](#)
- "Schermate Lavagna chiara (Modalità Lavagna)" [p.104](#)
- "Disegnare sull'immagine proiettata tramite la Modalità Annotazione" [p.111](#)
- "Condivisione di disegni" [p.115](#)
- "Controllo delle funzioni del computer da uno schermo proiettato (modalità interattiva del computer)" [p.122](#)
- "Controllo di una telecamera documenti" [p.126](#)
- "Selezione del display del dispositivo di rete" [p.127](#)
- "Uso delle funzioni interattive sulla rete" [p.129](#)
- "Uso della proiezione Split Screen" [p.130](#)

Con le funzioni interattive è possibile svolgere le seguenti operazioni.



- Le funzioni interattive sono disponibili solo per EB-735Fi/EB-725Wi.
- Per eseguire operazioni di tocco con le dita, è necessario installare l'unità di tocco opzionale. Per i dettagli, vedere la *Guida di installazione* del proiettore.

- In Modalità Lavagna, è possibile utilizzare le penne interattive o le dita per scrivere sulla "lavagna" proiettata.

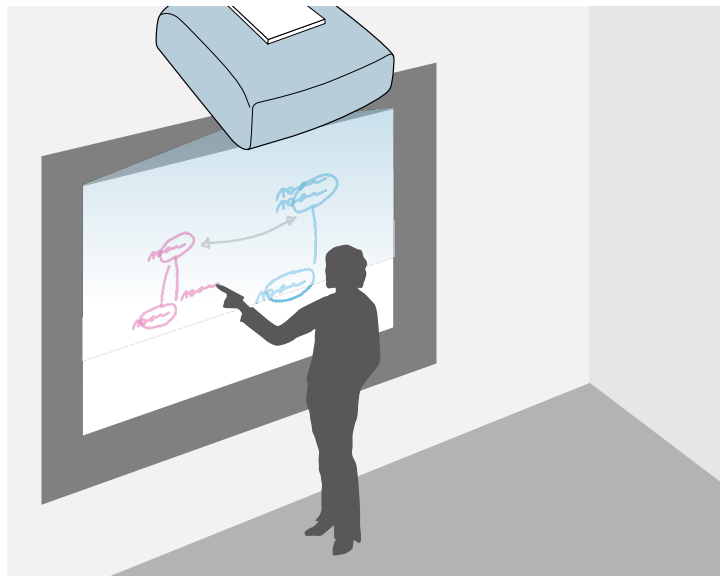

Non è necessario utilizzare un computer o installare altri software per utilizzare la funzione di disegno su lavagna integrata. Questa funzione è utile durante le riunioni come un sostituto per una lavagna. È possibile condividere i disegni creati con altri proiettori, salvarli come file PDF o PNG, e stamparli o inviarli come e-mail.

- In Modalità Annotazione è possibile utilizzare le penne interattive o il dito per aggiungere note ai contenuti proiettati da un computer, tablet, telecamera documenti o altra origine.



Ciò consente di enfatizzare le informazioni proiettate o includere note aggiuntive per ottenere lezioni o presentazioni più efficaci. È possibile acquisire le pagine annotate, quindi salvarle o stamparle.

- In Modalità interattiva del computer, è possibile utilizzare le penne interattive o le dita come se fossero un mouse. Ciò consente di navigare, selezionare e scorrere tra i contenuti proiettati dal computer.

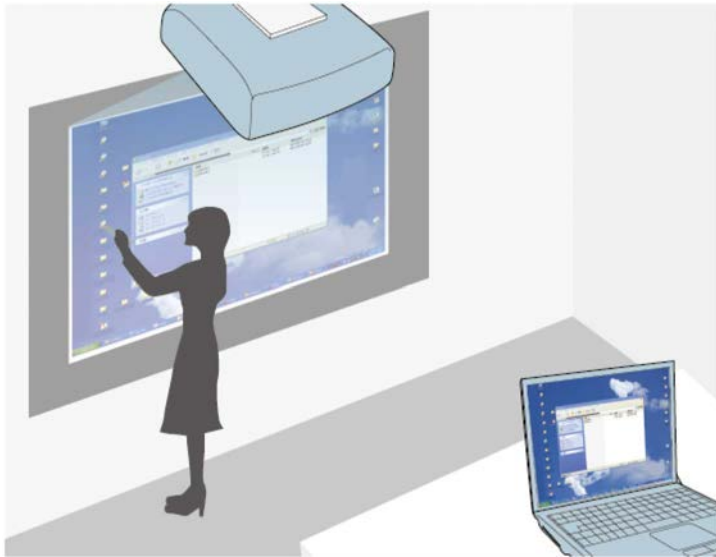

- È anche possibile utilizzare il software Easy Interactive Tools per fornire ulteriori funzioni interattive, come il salvataggio e la stampa delle annotazioni. Per istruzioni, vedere la *Guida operativa di Easy Interactive Tools*.

► Link correlati

- "Schermate Lavagna chiara (Modalità Lavagna)" [p.104](#)
- "Disegnare sull'immagine proiettata tramite la Modalità Annotazione" [p.111](#)
- "Controllo delle funzioni del computer da uno schermo proiettato (modalità interattiva del computer)" [p.122](#)
- "Ottenere l'ultima versione dei documenti" [p.10](#)

Questa sezione fornisce le istruzioni di sicurezza sulla configurazione e utilizzo delle penne interattive o per l'esecuzione di operazioni di tocco con il dito. Leggere queste istruzioni prima di utilizzare le funzioni interattive.

► Link correlati

- "Istruzioni di sicurezza per le funzioni interattive" [p.99](#)
- "Uso delle penne interattive" [p.99](#)
- "Uso delle operazioni di tocco interattive con le dita" [p.101](#)

Istruzioni di sicurezza per le funzioni interattive

La funzione interattiva opera tramite comunicazione a infrarossi. Tenere presenti i seguenti punti importanti quando si utilizza questa funzione.

- Assicurarsi che il ricevitore della penna interattiva e lo schermo di proiezione non siano illuminati da luci forti o dalla luce del sole.
- Eventuali tracce di polvere depositatesi sul ricevitore della penna interattiva potrebbero interferire con la comunicazione a infrarossi, compromettendo il normale utilizzo delle funzioni da parte dell'utente. Pulire il ricevitore se è sporco.
- Non utilizzare vernici o adesivi sul coperchio del ricevitore della penna interattiva.
- Non utilizzare un telecomando a infrarossi o un microfono a infrarossi nello stesso ambiente per evitare problemi di funzionamento della penna interattiva.
- Non utilizzare dispositivi che generano rumore forte, come i dispositivi o trasformatori rotanti, accanto al proiettore. Le funzioni interattive potrebbero non funzionare.

Uso delle penne interattive

Prima di utilizzare le penne interattive, impostare il sistema e calibrare le penne. Per le istruzioni, vedere la *Guida di installazione* del proiettore.



È necessario calibrare di nuovo il sistema se si riscontrano delle discrepanze nel posizionamento dopo aver effettuato una delle seguenti operazioni:

- Esecuzione della Correz. geometrica
- Regolazione delle dimensioni dell'immagine
- Uso della funzione Scorr. immagine
- Modifica della posizione del proiettore

Il proiettore dispone di una penna blu e una arancione, identificate in base al colore sulla punta della penna. È possibile utilizzare una delle due penne o entrambe le penne contemporaneamente (una di ogni colore).

Assicurarsi che le batterie delle penne siano installate.

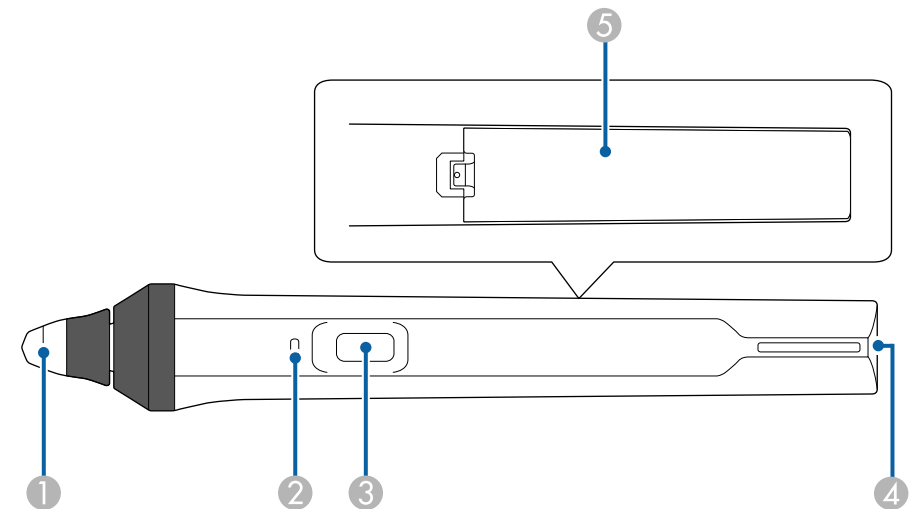

- 1 Punta della penna
- 2 Indicatore della batteria
- 3 Tasto
- 4 Punto per fissaggio cinturino
- 5 Coperchio della batteria

Tenere la penna per accenderla.

Quando si termina di utilizzare la penna, lasciarla così com'è lontano dallo schermo di proiezione.

Attenzione

- Non utilizzare le penne interattive con le mani bagnate o in ambienti in cui potrebbero bagnarsi. Le penne interattive non sono impermeabili.
- Tenere il proiettore e lo schermo di proiezione lontano dalla luce solare diretta in quanto le funzioni interattive potrebbero non funzionare.



- Le penne si spengono automaticamente dopo 15 secondi quando sono riposte. Tenere la penna per riaccenderla.
- Per ottenere prestazioni ottimali, tenere la penna perpendicolare alla lavagna, come mostrato di seguito. Non coprire la banda nera vicino alla punta della penna.

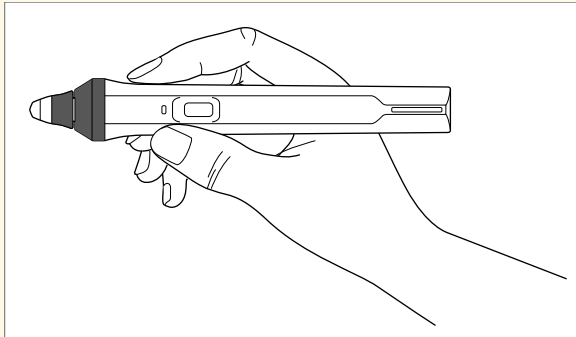

Con la penna si possono effettuare le seguenti operazioni:

- Scrivere o disegnare sulla superficie di proiezione in Modalità Lavagna e Modalità Annotazione.

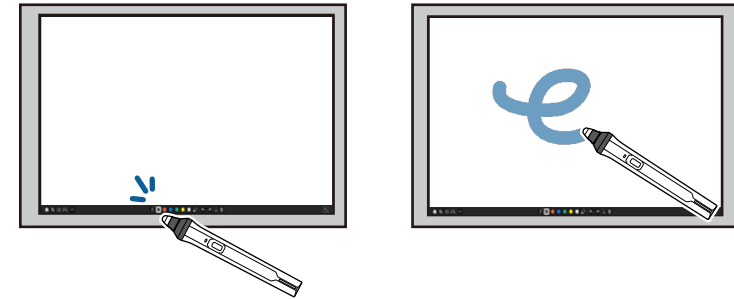

- Per selezionare un elemento proiettato, ad esempio un'icona, toccare la superficie di proiezione con la punta della penna.
- Per disegnare sullo schermo proiettato, toccare la superficie di proiezione con la penna e trascinarla, se necessario.
- Per spostare il puntatore proiettato, passarlo sulla superficie senza toccarla.
- Per cambiare le funzioni della penna selezionate nel menu **Interattivo** del proiettore, premere il tasto laterale.

Interattivo > Azione tasto penna

- Utilizzare la penna come mouse in Modalità interattiva del computer.



- Per fare clic con il tasto sinistro, toccare la superficie di proiezione con la punta della penna.

- Per fare doppio clic, toccare due volte con la punta della penna.
- Per fare clic con il tasto destro, premere il tasto laterale.
- Per fare clic e trascinare, toccare e trascinare con la penna.
- Per spostare il cursore, passarlo sulla lavagna senza toccarla.



- Se non si desidera utilizzare la funzione **Hovering**, disattivarla con l'impostazione **Hovering penna** nel menu **Penna/Tocco** del proiettore.
- Per realizzare una pressione prolungata della penna come clic destro, impostare **Modalità tracciatura penna** su **Modalità mouse** e impostare **Tenere premuto** su **Clic destro** nel menu **Penna/Tocco** del proiettore.
 - ☛ **Penna/Tocco > Interattività PC > Modalità tracciatura penna**
 - ☛ **Penna/Tocco > Interattività PC > Tenere premuto**

» Link correlati

- "Ottenere l'ultima versione dei documenti" [p.10](#)

Uso delle operazioni di tocco interattive con le dita

È possibile utilizzare le dita per interagire con lo schermo proiettato, come se si usasse una penna interattiva. È possibile utilizzare una penna o un dito oppure entrambi contemporaneamente.

Il proiettore riconosce fino a sei punti di tocco in Modalità interattiva del computer. Quando si effettuano le operazioni di tocco con le dita, è possibile utilizzare due dita in Modalità Annotazione e in Modalità Lavagna.

Effettuare quanto segue prima di usare le dita per le operazioni di tocco:

- Installare l'unità di tocco
- Calibrare manualmente il sistema per la penna
- Effettuare la regolazione dell'angolazione dell'unità di tocco
- Calibrare il sistema per le operazioni di tocco

Per i dettagli su queste operazioni, vedere la *Guida di installazione* del proiettore.

L'unità di tocco si accende ed è pronta per le operazioni di tocco con il dito quando si accende il proiettore e l'indicatore si accende di colore blu.

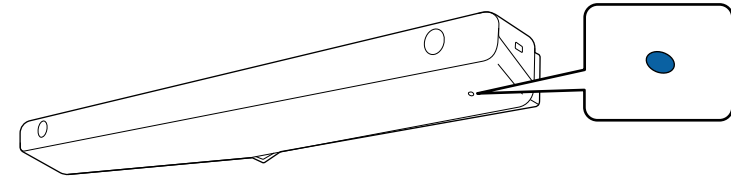

- Controllare quanto segue se l'unità di tocco non si accende.
 - Il proiettore funziona normalmente.
 - Quando si imposta **Installazione verticale** su **Sì**, accertarsi che **Proiezione** sia impostata su **Front.** o **Front./Capovolto** nel menu **Installazione**.
 - Quando si imposta **Installazione verticale** su **No**, accertarsi che **Proiezione** sia impostata su **Front./Capovolto** o **Retro/Capovolto** nel menu **Installazione**.
 - L'impostazione **Alimentazione** è impostata su **On** nel menu **Unità di tocco** del proiettore
 - ☛ **Penna/Tocco > Unità di tocco > Alimentazione**
 - L'unità di tocco è collegato alla porta TCH del proiettore con un cavo di collegamento unità di tocco.
- Potrebbero verificarsi discrepanze nel posizionamento a seconda dell'angolazione del dito o della direzione in cui si punta.
- Le operazioni di tocco con il dito potrebbero non funzionare correttamente con unghie lunghe o artificiali o con le dita avvolte in bende.
- Le operazioni di tocco potrebbero non essere riconosciute correttamente se le dita o le penne sono troppo ravvicinate o incrociate.
- Se gli indumenti o un'altra parte del corpo si avvicinano o toccano lo schermo, le operazioni di tocco potrebbero funzionare in modo non corretto.
- Se si tocca lo schermo con la mano libera durante le operazioni di tocco, queste potrebbero non funzionare correttamente.

È possibile effettuare le seguenti operazioni di tocco con le dita:

- Scrivere o disegnare sulla superficie di proiezione in Modalità Annotazione e in Modalità Lavagna.



- Per selezionare un elemento proiettato, ad esempio un'icona, toccare la superficie di proiezione con le dita.
- Per disegnare sullo schermo proiettato per la prima volta dopo aver acceso il proiettore, selezionare una penna nella barra degli strumenti e toccare la superficie di proiezione con le dita. Se non si esegue questa operazione, le dita funzionano come una gomma da cancellare la prima volta che si utilizzano le operazioni di tocco.
- Per ingrandire o ridurre le dimensioni dell'immagine, toccare un elemento con due dita e separare le dita (allargarle per ingrandire l'immagine) o avvicinarle tra esse (avvicinare per ridurre l'immagine).
- Per ruotare l'immagine toccarla con due dita, quindi ruotare la mano.

- Utilizzare le dita come mouse in Modalità interattiva del computer.



- Per fare clic con il tasto sinistro, toccare la superficie di proiezione con le dita.
- Per fare doppio clic, toccare due volte con le dita.
- Per fare clic con il tasto destro, premere la lavagna con il dito per circa 3 secondi (Windows).
- Per fare clic e trascinare, premere e trascinare un elemento con le dita.



- Se il dispositivo supporta queste funzioni, è inoltre possibile effettuare le seguenti operazioni:
 - Per ingrandire o ridurre le dimensioni dell'immagine, toccare un elemento con due dita e separare le dita (allargarle per ingrandire l'immagine) o avvicinarle tra esse (avvicinare per ridurre l'immagine).
 - Per ruotare l'immagine toccarla con due dita, quindi ruotare la mano.
 - Per scorrere la pagina verso l'alto o il basso oppure spostarsi all'indietro o in avanti nella finestra di un browser, utilizzare gesti rapidi.
 - È possibile utilizzare un solo strumento con un dito alla volta.

» Link correlati

- "Istruzioni di sicurezza per operazioni di tocco interattive" [p.103](#)
- "Ottenere l'ultima versione dei documenti" [p.10](#)

Istruzioni di sicurezza per operazioni di tocco interattive

Le operazioni di tocco con il dito sono consentite installando sull'unità di tocco un laser ad alta potenza integrato.

Il laser viene diffuso dalle aperture di diffrazione laser sulla parte inferiore dell'unità di tocco:

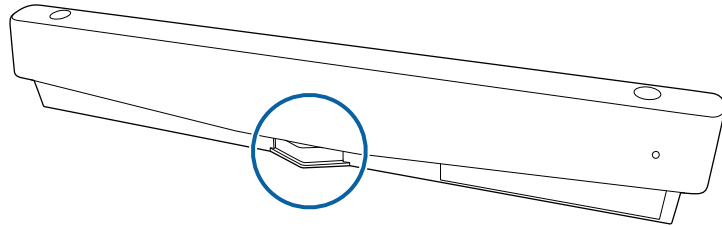

Tenere presenti i seguenti punti importanti quando si eseguono le operazioni di tocco.

Avvertenza

- I bambini che effettuano operazioni di tocco con le dita devono essere sempre accompagnati da un adulto.
- Non smontare mai il proiettore o l'unità di tocco. Non tentare di smontare o modificare il proiettore o l'unità di tocco. Le tensioni elettriche all'interno del proiettore possono causare lesioni gravi.
- Evitare che la luce laser emessa dall'unità di tocco passi attraverso o venga riflessa da un oggetto ottico, ad esempio una lente di ingrandimento o specchio. L'uso continuato dell'unità di tocco può provocare incendi, o altri incidenti, e provocare lesioni.
- Scollegare il proiettore dalla presa di corrente e consultare del personale tecnico qualificato per tutti i tipi di riparazione in caso di problemi con il proiettore o con l'unità di tocco. L'uso continuato dell'unità di tocco può provocare incendi, o altri incidenti, e può anche provocare lesioni agli occhi.
- Non guardare la luce laser utilizzando un dispositivo ottico (ad esempio, binocolo, lente di ingrandimento o microscopio) entro una distanza di 70 mm dalle aperture di diffusione laser dell'unità di tocco. Ciò potrebbe provocare danni alla vista.

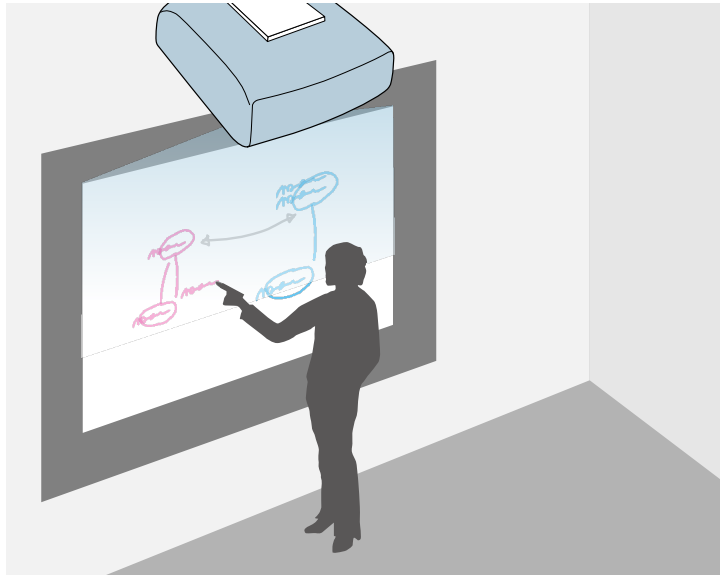

È possibile utilizzare il proiettore per proiettare l'immagine di una lavagna su una superficie piana. È quindi possibile utilizzare le penne interattive o il dito per scrivere o disegnare forme sull'immagine come se fosse una lavagna. Questa funzione è utile là dove non è disponibile una lavagna.



In Modalità Lavagna, è possibile anche utilizzare contemporaneamente entrambe le penne, o entrambe le penne e il dito.

» Link correlati

- "Istruzioni di sicurezza per la Modalità Lavagna" [p.104](#)
- "Avvio della Modalità Lavagna" [p.104](#)

Istruzioni di sicurezza per la Modalità Lavagna

Tenere presenti i seguenti punti importanti quando si utilizza questa funzione.

- Tutti i dati di disegno sono cancellati quando si spegne il proiettore.

- Gli utenti sono responsabili della gestione di questi dati. Epson non si assume alcuna responsabilità per danni diretti o indiretti causati da perdita, danno o divulgazione dei dati dell'utente o dei dati a terzi tramite l'utilizzo di questo proiettore. Assicurarsi di aver compreso questi punti prima dell'uso.

Avvio della Modalità Lavagna

È possibile disegnare sullo schermo della lavagna utilizzando la barra degli strumenti della Modalità Lavagna.

- 1** Accendere il proiettore.
- 2** Premere il tasto [Home].

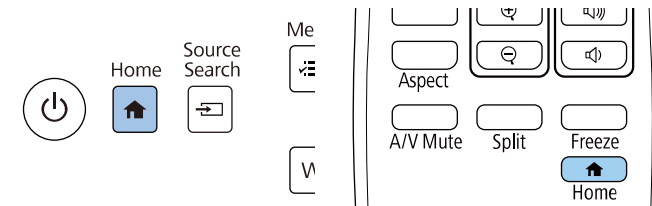

3 Selezionare Lavagna chiara.

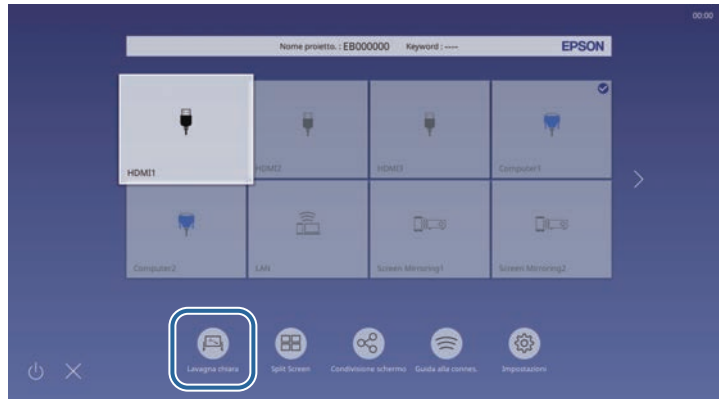

Vengono visualizzate la lavagna e la barra degli strumenti.

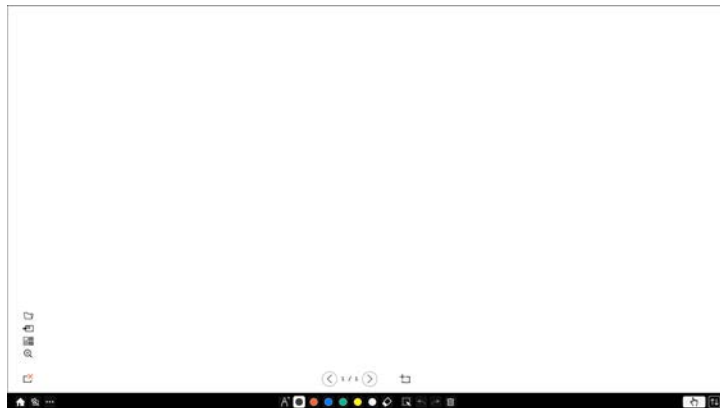

- È possibile spostare la barra degli strumenti a destra, a sinistra, in alto o in basso allo schermo trascinandola.
- È possibile inoltre avviare la modalità Lavagna facendo clic su  nella barra degli strumenti.
- Tutti i disegni creati in Modalità Lavagna sono conservati se si passa alla Modalità Annotazione o ad altre origini di immagini.

4 Selezionare lo strumento di disegno da utilizzare dalla barra degli strumenti visualizzata nella parte inferiore dello schermo e disegnare sulla schermata proiettata tramite la penna interattiva o le dita.

► Link correlati



- "Barra degli strumenti Modalità Lavagna" [p.105](#)
- "Importazione di immagini in Modalità Lavagna" [p.108](#)
- "Tipi di file compatibili che possono essere aperti in Modalità Lavagna" [p.109](#)









Barra degli strumenti Modalità Lavagna











La barra degli strumenti Modalità Lavagna permette di disegnare e scrivere sulla schermata proiettata. Nella figura che segue è mostrata la barra degli strumenti Modalità Lavagna.





- È inoltre possibile utilizzare la mini barra degli strumenti premendo il tasto sul lato della penna in un punto qualsiasi nell'area di disegno. È possibile cambiare il tipo di penna o gomma sulla mini-barra degli strumenti.
- Quando si eseguono operazioni di tocco con le dita, non è possibile visualizzare la mini-barra degli strumenti.

 Home	Visualizza la schermata iniziale.
 A/V Mute	Disattiva video e audio. Toccare di nuovo il tasto per riattivare video e audio.

 Altri strumenti	Consente di visualizzare strumenti aggiuntivi. <ul style="list-style-type: none"> <li data-bbox="1496 277 2107 432">  Posta: invia la schermata proiettata per posta elettronica. Configurare per prima cosa le impostazioni Posta nel menu Interattivo del proiettore. <li data-bbox="1496 440 2107 571">  Salva: salva la schermata visualizzata. Configurare per prima cosa le impostazioni Salva nel menu Interattivo del proiettore. <li data-bbox="1496 579 2107 710">  Stampa: stampa la schermata proiettata. Configurare per prima cosa le impostazioni Stampa nel menu Interattivo del proiettore. <li data-bbox="1496 718 2107 815">  Timer: conteggia il tempo o esegue un conto alla rovescia. <li data-bbox="1496 823 2107 920">  Mostra schermo: condivide la schermata corrente tramite il software Epson iProjection. <li data-bbox="1496 928 2107 1090">  Elenco partec.: visualizza la schermata di selezione degli utenti in modo da poter eseguire la proiezione da dispositivi connessi al proiettore tramite rete. <li data-bbox="1496 1098 2107 1227">  Guida: consente di visualizzare la schermata di aiuto delle funzioni degli strumenti. Selezionare Chiudi per chiudere la schermata di aiuto. <li data-bbox="1496 1235 2107 1316"> Elimina tutti i contenuti del disegno: Cancella tutti i contenuti disegnati e le immagini e riporta la modalità lavagna al suo stato predefinito.
 Penna	Consente di visualizzare il tipo, lo spessore e la forma della penna disponibile.

 Colore	Consente di modificare il colore dei disegni.
 Gomma	Consente di passare alla gomma. Seleziona le dimensioni della gomma.
 Seleziona	Seleziona i contenuti disegnati o un'immagine inserita in modo da poter eseguire operazioni come spostare gli elementi o regolarne le dimensioni. <ul style="list-style-type: none"> • Selezionare l'icona , in basso a destra dell'oggetto o dell'immagine selezionata, per eseguire le operazioni. Per incollare l'oggetto o l'immagine copiata, toccare lo schermo, selezionare l'icona  e selezionare Incolla. • Trascinare il bordo dell'area per ingrandire o ridurre l'oggetto o l'immagine. • Trascinare , nella parte superiore dell'area, per ruotare l'oggetto o l'immagine selezionata.
 Annulla	Consente di annullare l'operazione precedente.
 Ripeti	Consente di ripetere l'operazione e ripristinare lo stato precedente.
 Cancella schermo	Cancella tutti i disegni dalla pagina visualizzata.
 Spegni tocco/Accendi tocco	Disabilita temporaneamente le operazioni di tocco per evitare l'uso accidentale. Inoltre abilita le operazioni di tocco disabilitate.

 Riduci a icona	Nasconde la barra degli strumenti.
--	------------------------------------









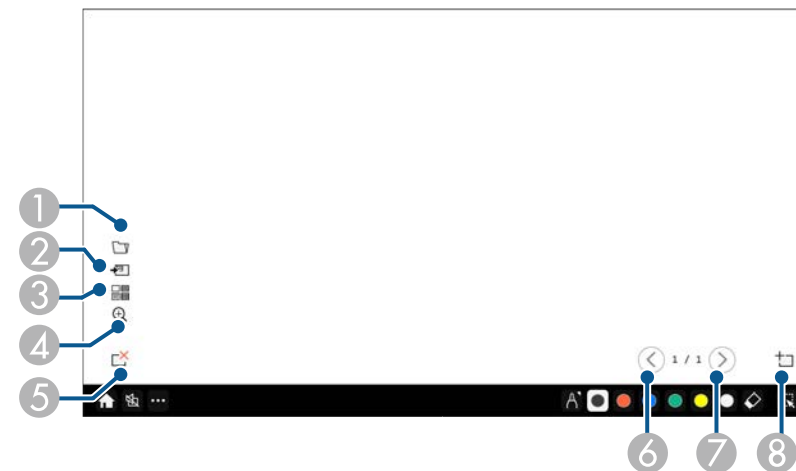





- Sullo schermo della lavagna è possibile visualizzare il numero e le dimensioni delle immagini.
- Fino a 1920 x 1080 pixel x 2 file per una pagina
- Fino a 20 pagine
- Gli oggetti disegnati sono visualizzati sulla parte frontale dell'immagine importata.
- Se gli oggetti o le immagini sono spostate fuori della schermata proiettata, non sarà possibile selezionarle.

Tasti aggiuntivi da utilizzare in Modalità Lavagna

I tasti della modalità Lavagna consentono di utilizzare le funzioni della modalità Lavagna.



1	 Apri Apri un file e legge i dati in una nuova pagina.
2	 Aggiungi immagine Importa un file immagine nella pagina corrente.
3	 Sfondo Seleziona un fondo per il modello. Selezionare  per aggiungere i modelli utente.
4	 Zoom Ingrandisce o riduce l'immagine proiettata. <ul style="list-style-type: none"> •  : riduce l'immagine. •  : ingrandisce l'immagine. •  : ritorna alle dimensioni originali. •  : ingrandisce l'area selezionata.
5	 Elimina pagina Elimina la pagina corrente.
6	 Pagina prec Consente di visualizzare la pagina precedente.
7	 Pagina seg Visualizza la pagina successiva.

8	 Nuova pagina Aggiunge una nuova pagina dopo la pagina visualizzata correntemente. È possibile aggiungere fino a 20 pagine.
---	--

► Link correlati

- "Schermata iniziale" [p.50](#)
- "Spegnimento temporaneo dell'immagine e dell'audio" [p.147](#)
- "Invio di contenuti disegnati tramite email" [p.115](#)
- "Salvataggio di contenuti del disegno" [p.117](#)
- "Stampa di contenuti del disegno" [p.119](#)
- "Selezione del display del dispositivo di rete" [p.127](#)

Importazione di immagini in Modalità Lavagna

È possibile importare le immagini nella pagina corrente nella modalità Lavagna. È possibile importare file da un dispositivo di archiviazione USB connesso o una cartella di rete, oppure è possibile eseguire la scansione di un'immagine da uno scanner di rete e importarlo.

- Per importare immagini da un dispositivo di archiviazione USB o una cartella di rete, configurare prima l'impostazione **Salva** nel menu **Interattivo** del proiettore.
- Per eseguire la scansione di un documento cartaceo, assicurarsi di connettere una stampante supportata con funzione scanner al proiettore e configura prima l'impostazione **Stampa** nel menu **Interattivo** del proiettore.



- Le stampanti con comandi ESC/P-R sono supportate.
- Alcuni prodotti, come gli scanner standalone, non possono utilizzare questa funzione. Per un elenco dei prodotti supportati, contattare Epson per assistenza.
- Non è possibile eseguire la scansione di documenti quando la stampante è impossibilitata a stampare come ad esempio quando l'inchiostro è esaurito.

Quando si esegue la scansione utilizzando il proprio prodotto, non è possibile utilizzare le seguenti funzioni di scansione, anche se sono disponibili:

- Utilizzare il tasto di scansione sul proprio prodotto.
- Eseguire la scansione di parti del documento.
- Eseguire la scansione degli originali utilizzando un ADF (Automatic Document Feeder).

- 1** Se si esegue la scansione di un documento cartaceo, caricare l'originale nel prodotto.
- 2** Selezionare l'icona  in basso a sinistra sulla lavagna chiara. Sarà visualizzata la schermata **Aggiungi immagine**.
- 3** Selezionare le impostazioni di salvataggio che seguono nella schermata Scansione.
 - Da un dispositivo di archiviazione USB o una cartella di rete

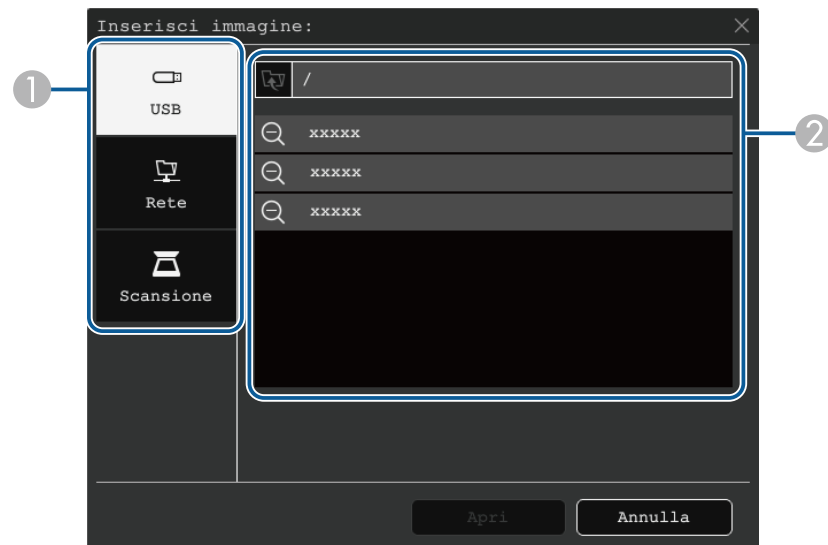

- Da uno scanner

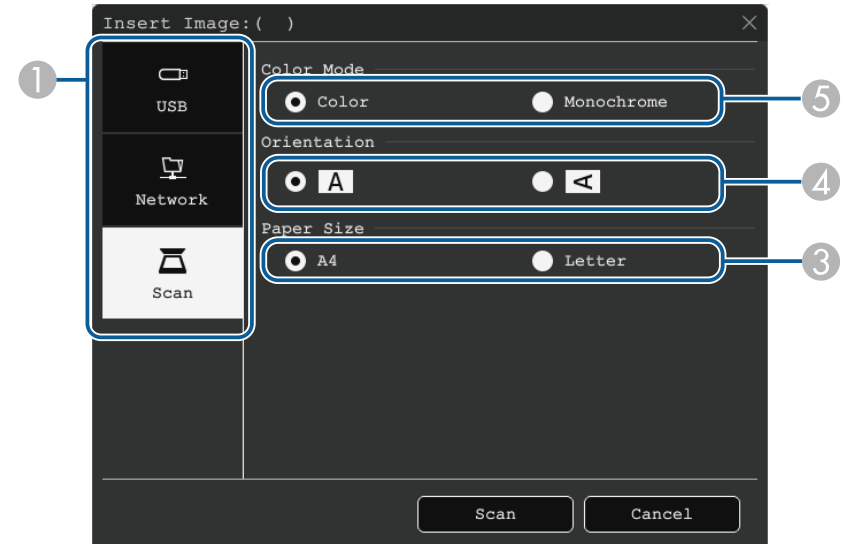



- 1** Selezionare la posizione dell'immagine da importare.
- 2** Selezionare il file da importare.
- 3** Selezionare il formato carta.
- 4** Selezionare l'orientamento del documento acquisito.
- 5** Selezionare **Colore** o **Monocromatico**.

- 4** Seleziona **Apri** o **Scansione**.

Dopo avere eseguito l'importazione o la scansione, l'immagine è proiettata come una pagina corrente in Modalità Lavagna.

Tipi di file compatibili che possono essere aperti in Modalità Lavagna

In Modalità Lavagna possono essere aperti e letti i tipi di file che seguono. Le immagini più grandi di una pagina sono ridotte per adattarle.

Quando si seleziona l'icona  o  sulla lavagna chiara in basso a sinistra, è possibile selezionare solo .jpg o .png.

Tipo	Tipo di file (estensione)	Note
Immagine	.jpg	<p>Quanto segue non può essere letto.</p> <ul style="list-style-type: none"> • Immagini con risoluzione superiore a 2048 × 2048 • File con estensione ".jpeg" • Formati di modo colore CMYK • Formati progressivi
	.png	Impossibile leggere le immagini con risoluzione superiore a 2048 × 2048.
PDF	.pdf	<p>È possibile aprire file PDF di versione 1.7 o precedente.</p> <p>Specificare il numero di pagina per aprire un file PDF. Inserire la password se il file è protetto da password.</p>
EWF2	.ewf2	<p>Specificare il numero di pagina per aprire un file EWF2 (Epson Whiteboard Format).</p> <p>Inserire la password se il file è protetto da password.</p>



La barra degli strumenti viene visualizzata sull'immagine proiettata, ad esempio:

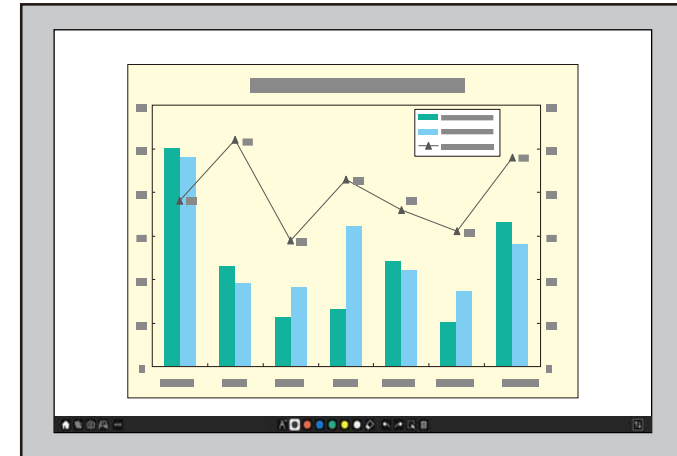

La Modalità Annotazione consente di proiettare da un computer, tablet, dispositivo video o altre sorgenti e aggiungere note al contenuto proiettato tramite le penne interattive o le dita. È possibile utilizzare contemporaneamente entrambe le penne interattive. È possibile utilizzare contemporaneamente entrambe le penne interattive e le dita.

» Link correlati

- "Avvio della Modalità Annotazione" [p.111](#)



- È possibile spostare la barra degli strumenti a destra, a sinistra, in alto o in basso allo schermo trascinandola.
- È possibile visualizzare la schermata lavagna chiara facendo clic su  nella barra degli strumenti. Per ingrandire la lavagna chiara in modo che si adatti a tutto lo schermo, trascinare la barra al centro sul bordo dello schermo.

Avvio della Modalità Annotazione

Per disegnare sullo schermo proiettato utilizzando la Modalità Annotazione, è necessario visualizzare la barra degli strumenti della Modalità Annotazione.

Prima di iniziare, assicurarsi che **Funzione disegno** sia impostato su **On** nel menu **Interattivo** del proiettore per abilitare la modalità annotazione.

- 1** Proiettare un'immagine da un dispositivo collegato.

- 2** Selezionare lo strumento di disegno da utilizzare dalla barra degli strumenti visualizzata nella parte inferiore dello schermo e disegnare sulla schermata proiettata tramite la penna interattiva o le dita.

» Link correlati



- "Barra degli strumenti Modalità Annotazione" [p.112](#)





Barra degli strumenti Modalità Annotazione









La barra degli strumenti Modalità Annotazione permette di disegnare e scrivere sullo schermo proiettato. L'aspetto della barra degli strumenti varia in base a come si esegue la proiezione e se si proietta un'immagine condivisa.

















- È inoltre possibile utilizzare la mini barra degli strumenti premendo il tasto sul lato della penna in un punto qualsiasi nell'area di disegno. È possibile cambiare il tipo di penna o gomma sulla mini-barra degli strumenti.
- Quando si eseguono operazioni di tocco con le dita, non è possibile visualizzare la mini-barra degli strumenti.

 Home	Visualizza la schermata iniziale.
 A/V Mute	Disattiva video e audio. Toccare di nuovo il tasto per riattivare video e audio.
 Zoom	(Non disponibile solo quando si divide lo schermo a metà o in quattro finestre) Ingrandisce o riduce l'immagine proiettata.

 Acquisisci	Acquisisce lo schermo corrente e lo copia sulla lavagna chiara. <ul style="list-style-type: none"> • Schermo intero acquisisce tutta l'immagine della schermata. • Seleziona area consente di selezionare una parte dell'immagine per l'acquisizione. Se si desidera acquisire l'immagine dello Screen Mirroring, impostare per prima cosa Acquisisci su Abilitata nel menu del proiettore Rete . Rete > Impostazioni di rete > Proiezione di rete > Screen Mirroring > Acquisisci
 Lavagna chiara	(Non disponibile solo quando si divide lo schermo a metà o in quattro finestre) Visualizza la schermata lavagna chiara.
 Split Screen	(Disponibile solo quando si divide lo schermo a metà o in quattro finestre) Specificare le impostazioni di split screen.
 Scorr. immagine	(Disponibile solo quando Tipo di schermo è impostato su 16:6) Consente di specificare la posizione orizzontale dell'immagine all'interno del display ultra-wide.

	Consente di visualizzare strumenti aggiuntivi.
Altri strumenti	<ul style="list-style-type: none">  Posta: invia la schermata proiettata per posta elettronica. Configurare per prima cosa le impostazioni Posta nel menu Interattivo del proiettore.
	<ul style="list-style-type: none">  Salva: salva la schermata visualizzata. Configurare per prima cosa le impostazioni Salva nel menu Interattivo del proiettore.
	<ul style="list-style-type: none">  Stampa: stampa la schermata proiettata. Configurare per prima cosa le impostazioni Stampa nel menu Interattivo del proiettore.
	<ul style="list-style-type: none">  Timer: conteggia il tempo o esegue un conto alla rovescia.
	<ul style="list-style-type: none">  Volume: regola il volume del sistema di altoparlanti del proiettore.
	<ul style="list-style-type: none">  Mostra schermo: condivide la schermata corrente tramite il software Epson iProjection.
	<ul style="list-style-type: none">  Elenco partec.: visualizza la schermata di selezione degli utenti in modo da poter eseguire la proiezione da dispositivi connessi al proiettore tramite rete.
	<ul style="list-style-type: none">  Guida: consente di visualizzare la schermata di aiuto delle funzioni degli strumenti. Selezionare Chiudi per chiudere la schermata di aiuto.
	<ul style="list-style-type: none"> Cancella tutti i contenuti del disegno: Cancella tutti i contenuti disegnati e le immagini e riporta la modalità annotazione al suo stato predefinito.

 Penna	Consente di visualizzare il tipo, lo spessore e la forma della penna disponibile.
 Colore	Consente di modificare il colore dei disegni.
 Gomma	Consente di passare alla gomma. Seleziona le dimensioni della gomma.
 Selezione	Seleziona i contenuti disegnati o un'immagine inserita in modo da poter eseguire operazioni come spostare gli elementi o regolarne le dimensioni. <ul style="list-style-type: none"> Selezionare l'icona  , in basso a destra dell'oggetto o dell'immagine selezionata, per eseguire le operazioni. Per incollare l'oggetto o l'immagine copiata, toccare lo schermo, selezionare l'icona  e selezionare Incolla. Trascinare il bordo dell'area per ingrandire o ridurre l'oggetto o l'immagine. Trascinare  , nella parte superiore dell'area, per ruotare l'oggetto o l'immagine selezionata.
 Annulla	Consente di annullare l'operazione precedente.
 Ripeti	Consente di ripetere l'operazione e ripristinare lo stato precedente.
 Cancella schermo	Cancella tutti i disegni dalla pagina visualizzata.

 Spegni tocco/Accendi tocco	Disabilita temporaneamente le operazioni di tocco per evitare l'uso accidentale. Inoltre abilita le operazioni di tocco disabilitate.
 Arresta condivisione	(Disponibile solo quando si proietta un'immagine condivisa) Interrompe la condivisione schermo.
 Interattività PC	(Non disponibile solo quando si proietta un'immagine condivisa) Consente di passare alla modalità interattiva computer. Configurare l'impostazione Interattività PC su On per controllare il computer tramite la penna interattiva o le dita.
 Riduci a icona	Nasconde la barra degli strumenti.



- Gli oggetti disegnati sono visualizzati sulla parte frontale dell'immagine proiettata.
- Se gli oggetti o le immagini sono spostate fuori della schermata proiettata, non sarà possibile selezionarle.

» Link correlati

- "Schermate Lavagna chiara (Modalità Lavagna)" [p.104](#)
- "Controllo delle funzioni del computer da uno schermo proiettato (modalità interattiva del computer)" [p.122](#)
- "Schermata iniziale" [p.50](#)
- "Spegnimento temporaneo dell'immagine e dell'audio" [p.147](#)
- "Zoom immagini" [p.149](#)
- "Proiezione di più immagini simultaneamente" [p.132](#)
- "Invio di contenuti disegnati tramite email" [p.115](#)
- "Salvataggio di contenuti del disegno" [p.117](#)
- "Stampa di contenuti del disegno" [p.119](#)
- "Selezione del display del dispositivo di rete" [p.127](#)

È possibile condividere i contenuti dei disegni creati salvandoli o stampandoli, oppure inviando una e-mail con i contenuti.

» **Link correlati**

- "Invio di contenuti disegnati tramite email" [p.115](#)
- "Salvataggio di contenuti del disegno" [p.117](#)
- "Stampa di contenuti del disegno" [p.119](#)



Invio di contenuti disegnati tramite email

È possibile allegare un'immagine dei disegni a un'email e inviarla.

Configurare per prima cosa le impostazioni **Posta** nel menu **Interattivo** del proiettore. Per poter cercare un indirizzo email tramite un servizio cartella, impostare **Cartella** nel menu **Interattivo** del proiettore.



- L'indirizzo impostato per il mittente nel menu **Posta** del proiettore viene utilizzato come indirizzo del mittente. Se l'indirizzo del mittente non è stato impostato, l'indirizzo del destinatario viene visualizzato come mittente.
- Non è possibile modificare il testo del messaggio.

- 1** Selezionare l'icona  nella barra degli strumenti.
- 2** Selezionare l'icona . Viene visualizzata la schermata **Posta**.

3 Selezionare le impostazioni di salvataggio che seguono nella schermata **Posta**.

- Per la modalità Lavagna

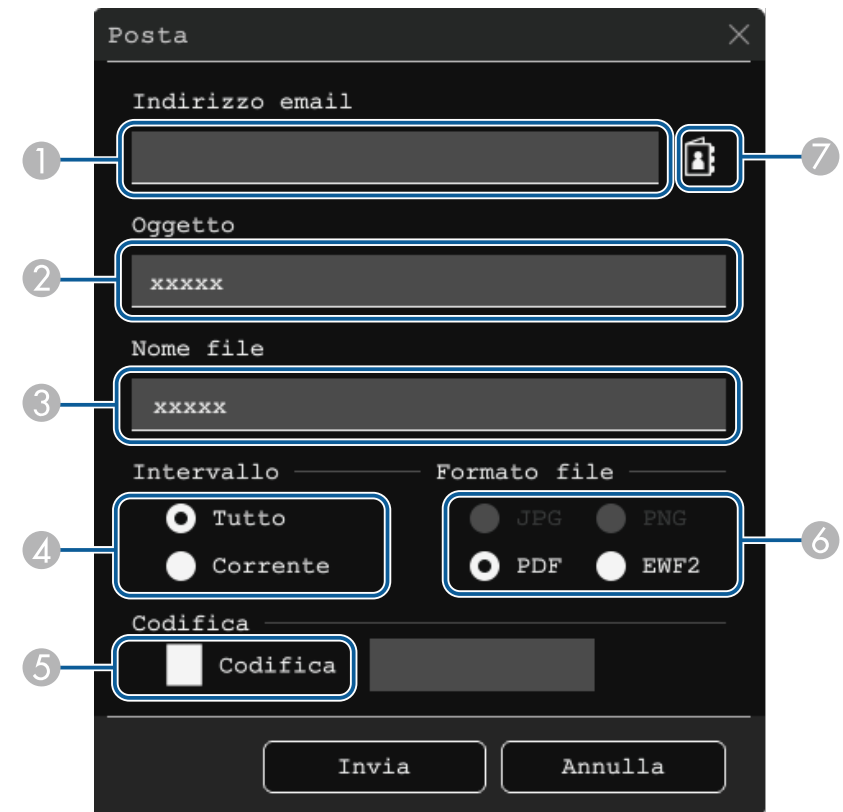

- Per la modalità annotazione



- 1 Inserire l'indirizzo e-mail per il destinatario usando la tastiera a schermo. L'indirizzo email impostato è archiviato finché non si cancellano tutti i disegni o si spegne il proiettore.



Quando si imposta **Proibisci immissione indirizzo** su **On** nel menu **Interattivo** del proiettore, non è possibile inserire l'indirizzo email direttamente. Impostare prima **Proibisci immissione indirizzo** su **Off**.

Interattivo > **Posta** > **Proibisci immissione indirizzo**

- 2 Inserire l'oggetto del messaggio.

- 3 Inserire il nome del file dell'allegato.
- 4 Selezionare se inviare tutte le pagine della lavagna chiara o solo la pagina proiettata al momento.
- 5 Per i PDF o EWF2, selezionare la casella e inserire una password per codificare il file.

Attenzione

- Quando si inserisce una password, è visualizzata nella schermata.
- Quando si crittografa un file, assicurarsi di non dimenticare la password.

- 6 Selezionare il formato del file allegato (JPG, PDF, PNG o EWF2).
- 7 Specificare l'indirizzo email per il destinatario usando la schermata di dialogo Indirizzo email. È possibile specificare fino a 50 indirizzi. È possibile impostare la rubrica tramite il servizio cartella nel menu **Interattivo** del proiettore.

4 Selezionare **Invia**.



- Se si salvano disegni in modalità annotazione, l'immagine è salvata in formato jpg.
- Se sullo schermo proiettato vi sono molti contenuti, l'invio dell'e-mail potrebbe impiegare diverso tempo.
- Potrebbe non essere possibile inviare l'e-mail in base alle impostazioni del server di posta di destinazione. Contattare l'amministratore di rete per ottenere anticipatamente le informazioni sulle impostazioni del server di posta.

► Link correlati

- "Creazione di una Rubrica" [p.117](#)
- "Servizio cartella disponibile" [p.117](#)
- "Menu Interattivo - Menu Posta" [p.251](#)
- "Menu Interattivo - Menu Cartella" [p.251](#)

Creazione di una Rubrica

Quando si inviano email dei disegni, è possibile scegliere gli indirizzi email da una rubrica. È possibile creare la rubrica caricando un file di testo con fino a 999 indirizzi tramite la schermata Controllo Web.



Gli indirizzi vengono visualizzati nell'ordine in cui compaiono nel file di testo.

1 Creare il file di testo contenente l'elenco di indirizzi da aggiungere alla rubrica. Il file deve avere le seguenti caratteristiche:

- Delimitato da tabulazione
- Ciascuna riga deve contenere un paio di stringhe separate da una tabulazione: <nome> <scheda> <indirizzo email>
- Ciascuna riga può contenere un massimo di 256 caratteri.
- Nome file con estensione .txt
- Il codice dei caratteri deve essere UTF-16 con BOM

Un esempio di file di testo:

```
Joe Smith      xxxxxx@xxxxx.com
Mary Jones-Smith  xxxxxxxx@xxxx.com
John Q. Public  xxxx@xxxxxxx.com
```

- 2** Accertarsi che il proiettore sia acceso.
- 3** Avviare il browser web su un computer collegato alla rete.
- 4** Selezionare **Interattivo > Posta > Impostazioni rubrica > File rubrica** e selezionare il tasto Scegli file.
- 5** Selezionare il file della rubrica e seleziona **Applica**.
Il file della rubrica è caricato sul proiettore.

6 Per eliminare la rubrica, selezionare **Interattivo > Posta > Impostazioni rubrica > Elimina rubrica** e selezionare **Invia**.

Servizio cartella disponibile

I seguenti server del servizio directory sono supportati.

Tipo server	Server servizio directory
Sistema operativo	Windows Server 2012 R2 Windows Server 2016
Porta	Variabile (Predefinito è 389)
Autenticazione	Anonymous (nessuna Autenticazione) Simple Digest-MD5 SMTP
Crittografia	Codifica strato SASL (SSL/TLS non è supportato)

Note per la ricerca

- Sono elencati fino a 200 indirizzi corrispondenti.
- È possibile cercare indirizzi tramite caratteri alfanumerici.

Salvataggio di contenuti del disegno

È possibile salvare il contenuto creato sullo schermo proiettato su un file. Configurare per prima cosa le impostazioni **Salva** nel menu **Interattivo** del proiettore.



Attenzione

Se si usa un lettore multischeda o un hub USB, le operazioni potrebbero non essere eseguite correttamente. Per ottenere i migliori risultati, collegare direttamente al proiettore.



Potrebbe non essere possibile utilizzare dispositivi di memorizzazione USB che integrano funzioni di sicurezza.

1 Selezionare l'icona nella barra degli strumenti.

2 Selezionare l'icona .
Viene visualizzata la schermata Salva.

3 Selezionare le impostazioni di salvataggio che seguono nella schermata Salva.

- Per la modalità Lavagna

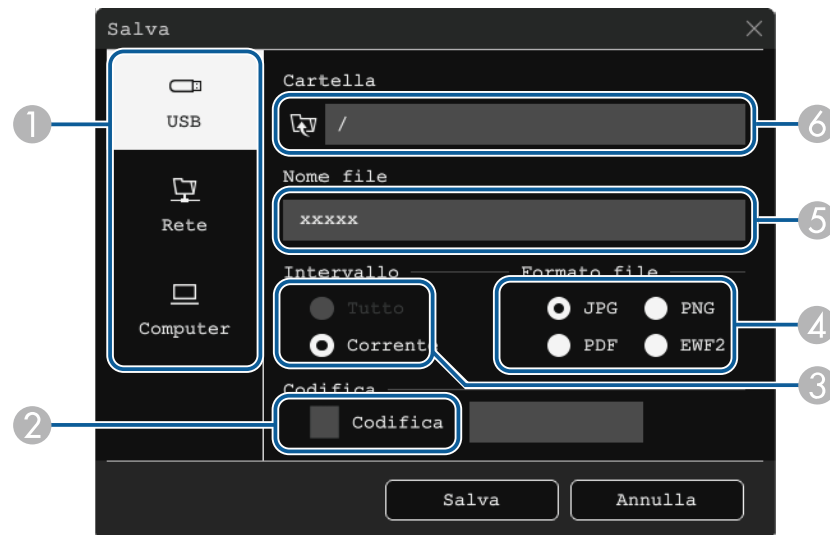

- Per la modalità annotazione

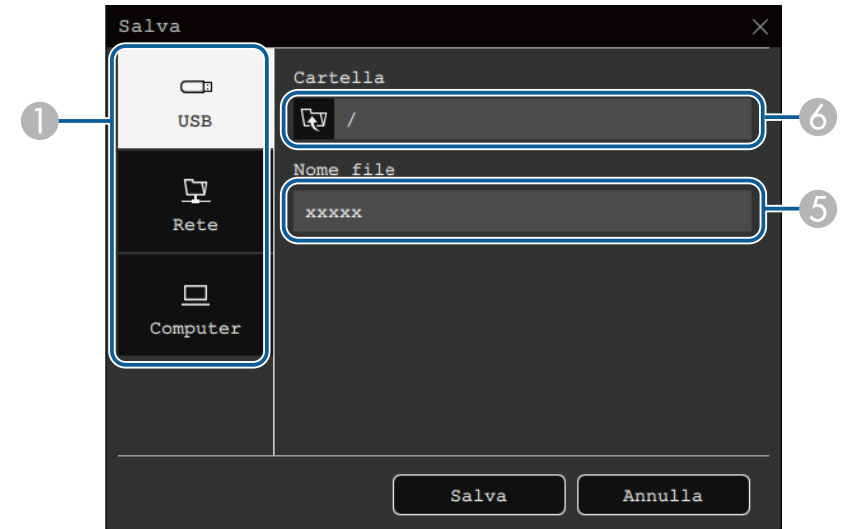

- Selezionare la destinazione in cui salvare il file.
 - Selezionare **USB** o **Rete** per salvare su un dispositivo di archiviazione USB connesso o su cartella di rete.
 - Selezionare **Computer** per salvare temporaneamente il file sul proiettore renderlo disponibile per la copia dal computer. Dopo aver copiato il file, viene eliminato. Non è possibile salvare il file su un computer quando la sorgente luminosa in ingresso è USB Display o quando si divide lo schermo in due o in quattro.
- Per i PDF o EWF2, selezionare la casella e inserire una password per codificare il file.

Attenzione

- Quando si inserisce una password, è visualizzata nella schermata.
- Quando si crittografa un file, assicurarsi di non dimenticare la password.

- 3 Selezionare se salvare tutte le pagine della lavagna chiara o solo la pagina proiettata al momento.
- 4 Selezionare il formato di salvataggio (JPG, PDF, PNG o EWF2).
- 5 Inserire un nome per il file.
- 6 Per **USB** o **Rete**, selezionare la cartella di destinazione usando la schermata di dialogo **Apri**.

4 Selezionare **Salva** (**Avanti** per **Computer**).



- Se si salvano disegni in modalità annotazione, l'immagine è salvata in formato jpg.
- Quando si seleziona **Computer** come destinazione di salvataggio del file, il contenuto del disegno viene temporaneamente salvato sul proiettore e viene visualizzata una finestra di dialogo con le istruzioni. Attenersi alle istruzioni a schermo per salvare i dati sul computer.

► Link correlati

- "Formati di file disponibili in Modalità Lavagna" [p.119](#)
- "Menu Interattivo - Menu Salva" [p.250](#)

Formati di file disponibili in Modalità Lavagna

È possibile salvare nei formati di file che seguono:

- PNG (risoluzione: 1920 x 1080)
- JPG (risoluzione: 1920 x 1080)
- PDF (impostare una password se necessario)
- EWF2 (impostare una password se necessario)

Selezionare il formato EWF2 quando si salva il file come modificabile. Il formato EWF2 è supportato con i proiettori interattivi e Easy Interactive Tools.

Stampa di contenuti del disegno

È possibile stampare le pagine dal proiettore verso una stampante supportata (USB o in rete).

Configurare per prima cosa le impostazioni **Stampa** nel menu **Interattivo** del proiettore.

1 Selezionare l'icona  nella barra degli strumenti.

2 Selezionare l'icona .

Viene visualizzata la schermata Stampa.

3 Selezionare le impostazioni di salvataggio che seguono nella schermata **Stampa**.

- Per la modalità Lavagna

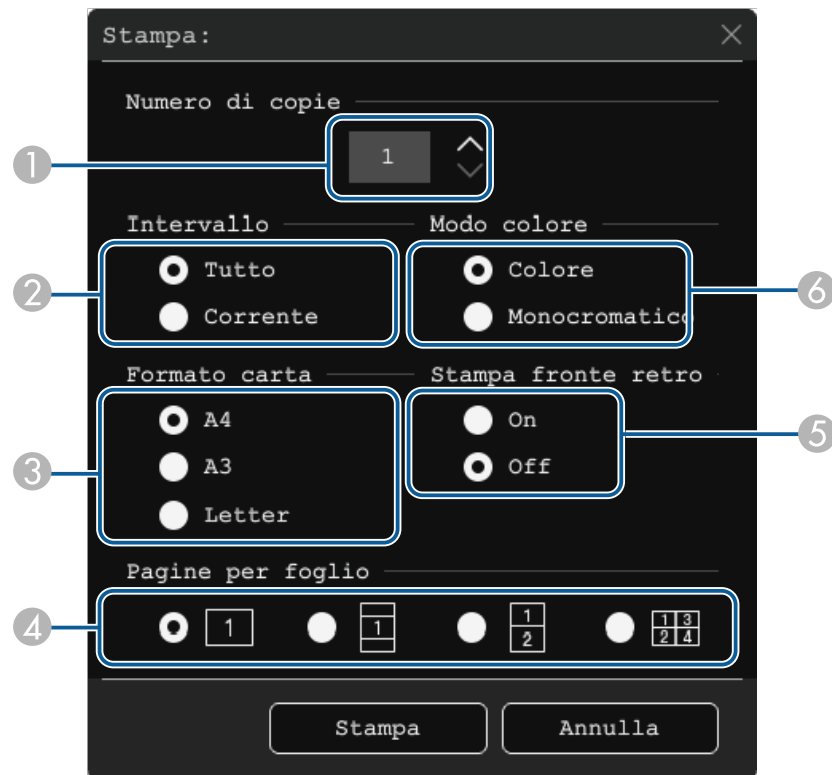

- Per la modalità annotazione

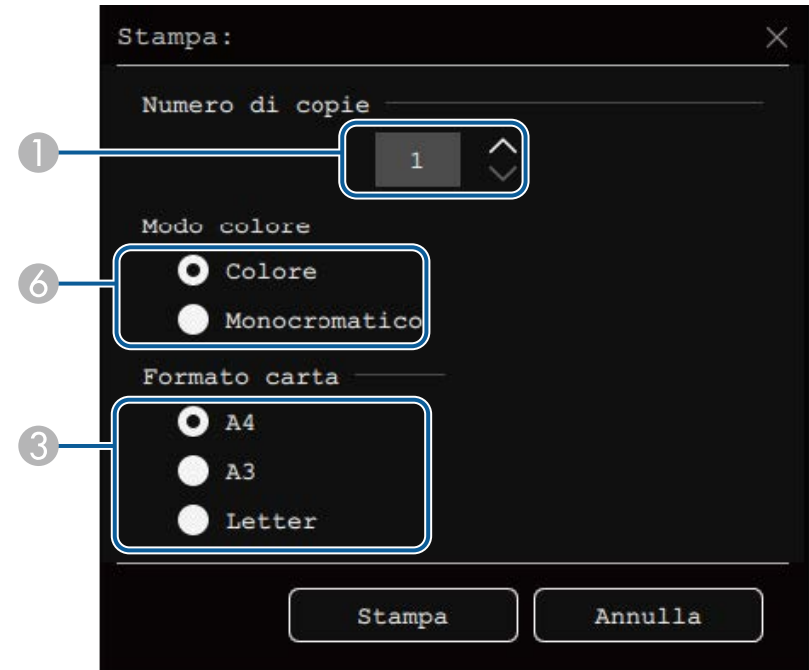

- 1 Impostare il numero di copie. È possibile specificare fino a 20 fogli.
- 2 Selezionare se stampare tutte le pagine della lavagna chiara o solo la pagina proiettata al momento.
- 3 Impostare il formato carta per la stampa.
- 4 Impostare il numero di pagine per foglio.
- 5 Se la stampante supporta la stampa fronte-retro, selezionare se stampare su entrambi i lati.
- 6 Impostare il colore di stampa.

4 Selezionare **Stampa**.

» Link correlati

- "Comandi di controllo stampante disponibili in Modalità Lavagna" [p.121](#)
- "Menu Interattivo - Menu Stampa" [p.250](#)

Comandi di controllo stampante disponibili in Modalità Lavagna

Sono supportati i comandi di controllo stampante* che seguono.

Comandi di controllo	Metodo di connessione
ESC/P-R	USB o su rete
PCL6	Sulla rete

* Non tutte le stampanti sono supportate. Per maggiori dettagli sui modelli supportati, contattare Epson per assistenza.

Controllo delle funzioni del computer da uno schermo proiettato (modalità interattiva del computer) 122

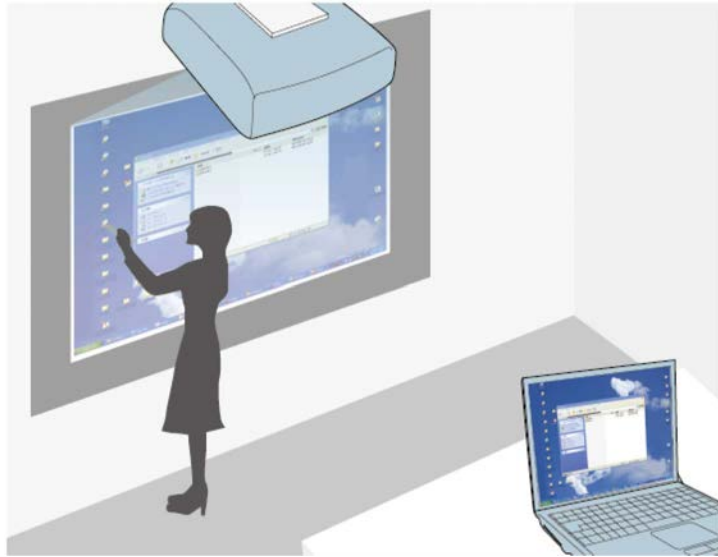

Quando il proiettore è collegato a un computer con un cavo USB, Epson iProjection o Screen Mirroring è possibile utilizzare il computer dallo schermo proiettato utilizzando le penne interattive o il dito, come se si utilizzasse un mouse. È possibile navigare, selezionare ed interagire con i programmi del computer dallo schermo proiettato.



- Quando si usano più display con Windows 7 o successivo e si utilizzano le modalità interattive del computer sul display secondario, effettuare le seguenti impostazioni:
 - Impostare **Modalità tracciatura penna** su **Modalità Penna** nel menu **Penna/Tocco** del proiettore.
 - ☛ **Penna/Tocco > Interattività PC > Modalità tracciatura penna**
 - Passare al **Pannello di controllo > Hardware e suoni > Impostazioni Tablet PC > Installazione** per lanciare il programma di installazione e configurare le funzioni interattive. Se si installa un terzo display, non è possibile utilizzare le funzioni interattive con quel display. Non è possibile scrivere o disegnare su vari schermi.
- Per utilizzare la modalità di interazione computer su rete, occorre installare Epson iProjection (Windows/Mac).

» Link correlati

- "Requisiti di sistema per la Modalità interattiva del computer" [p.122](#)
- "Installazione di Easy Interactive Driver su Mac" [p.123](#)
- "Uso della Modalità interattiva del computer" [p.123](#)
- "Regolazione dell'area operativa della penna" [p.124](#)

Requisiti di sistema per la Modalità interattiva del computer

Il computer deve disporre di uno dei seguenti sistemi operativi per utilizzare la Modalità interattiva del computer.

Windows

- Windows 7 Service Pack 1
 - Ultimate (32 e 64 bit)
 - Enterprise (32 e 64 bit)
 - Professional (32 e 64 bit)
 - Home Premium (32 e 64 bit)
- Windows 8.1

Controllo delle funzioni del computer da uno schermo proiettato (modalità interattiva del computer) 123

- Windows 8.1 (32 e 64 bit)
- Windows 8.1 Pro (32 e 64 bit)
- Windows 8.1 Enterprise (32 e 64 bit)
- Windows 10
 - Windows 10 Home (32 e 64 bit)
 - Windows 10 Pro (32 e 64 bit)
- Quando si collega un computer al proiettore tramite Screen Mirroring
 - Windows 10
 - Supporto per UIBC (User Input Back Channel)

Mac

macOS

- 10.12.x
- 10.13.x
- 10.14.x
- 10.15.x

Ubuntu

- 16.04 LTS
- 18.04 LTS
- 19.04

Installazione di Easy Interactive Driver su Mac

Installare Easy Interactive Driver sul computer per utilizzare la Modalità interattiva del computer.

- 1** Accendere il computer.
- 2** Scaricare il software dal sito web Epson.
- 3** Per l'installazione del software, seguire le istruzioni a schermo.

- 4** Riavviare il computer.

» Link correlati

- "Requisiti di sistema per Easy Interactive Driver" [p.316](#)

Uso della Modalità interattiva del computer

È possibile controllare i programmi del computer dallo schermo proiettato utilizzando la modalità interattiva del computer.

- 1** Se si utilizza Mac, installare Easy Interactive Driver sul computer la prima volta che si utilizzano le funzioni interattive.
- 2** Quando si desidera utilizzare un collegamento USB, collegare il proiettore al computer usando un cavo USB.



- Se si desidera utilizzare la modalità interazione computer con USB Display, attivare l'impostazione **USB Display** nel menu **I/O segnale** del proiettore. Quando si effettua la proiezione con USB Display, il tempo di risposta potrebbe essere più lento.
- Quando si utilizza la modalità interattiva del computer su una rete, non è necessario un cavo USB.

- 3** Accendere il proiettore.
- 4** Proiettare lo schermo del computer.
- 5** Selezionare l'impostazione **Modalità tracciatura penna** nel menu **Penna/Tocco** del proiettore in modo che corrisponda al sistema operativo del computer.
 - ☛ **Penna/Tocco > Interattività PC > Modalità tracciatura penna**
 - Windows e Mac: selezionare **Modalità Penna**.
 - Ubuntu: selezionare **Modalità mouse**.

Controllo delle funzioni del computer da uno schermo proiettato (modalità interattiva del computer) 124



L'utilizzo contemporaneo di due penne interattive può causare interferenze in alcune applicazioni. Allontanare dallo schermo di proiezione la penna interattiva inutilizzata.



La regolazione manuale non è disponibile quando si effettua la proiezione da una sorgente LAN.

- 6** Quando ci si connette tramite Screen Mirroring, tenere premuto il tasto Windows e premere contemporaneamente il tasto **K** sulla tastiera, quindi selezionare **Consentire l'input da mouse, tastiera, tocco e penna da questo dispositivo**.
- 7** Assicurarsi di aver effettuato la calibrazione la prima volta che viene utilizzato il proiettore.
- 8** Tenere una penna interattiva vicino allo schermo proiettato o toccare lo schermo proiettato con un dito.
- 9** Assicurarsi che **Interattività PC** sia attivata sulla barra degli strumenti. In caso contrario, selezionare il tasto per abilitare la funzione.



È quindi possibile utilizzare il computer con la penna interattiva o il dito. È anche possibile utilizzare quanto segue:

- Il pannello di input Tablet PC in Windows 7.
- Strumenti Input penna per l'annotazione nelle applicazioni di Microsoft Office.

1 Se necessario, passare alla Modalità interattiva del computer.

2 Premere il tasto [Menu], selezionare il menu **Penna/Tocco**, quindi premere [Enter].

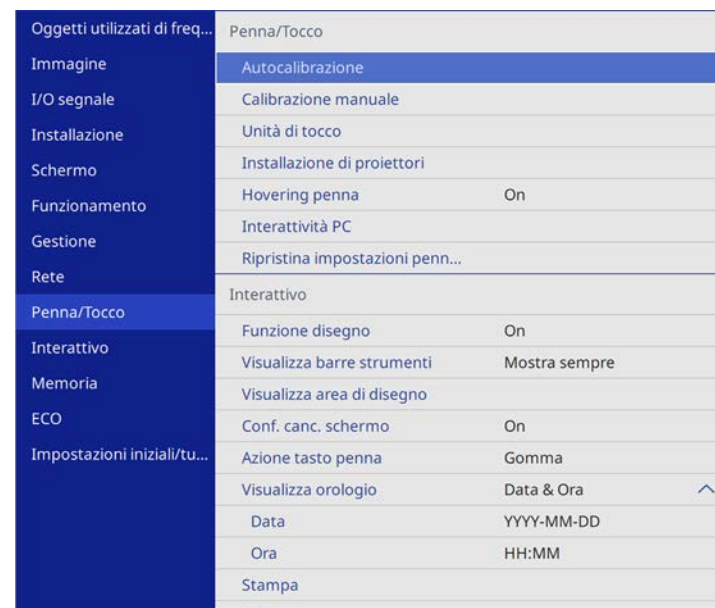

Regolazione dell'area operativa della penna

L'area operativa della penna viene in genere regolata automaticamente se si collega un altro computer o si regola la risoluzione del computer. Se si nota che la posizione della penna non è corretta quando si utilizza il computer dallo schermo proiettato (Modalità interattiva del computer), è possibile regolare manualmente l'area della penna.

Controllo delle funzioni del computer da uno schermo proiettato (modalità interattiva del computer) 125

- 3** Selezionare il menu **Interattività PC** e premere [Enter].

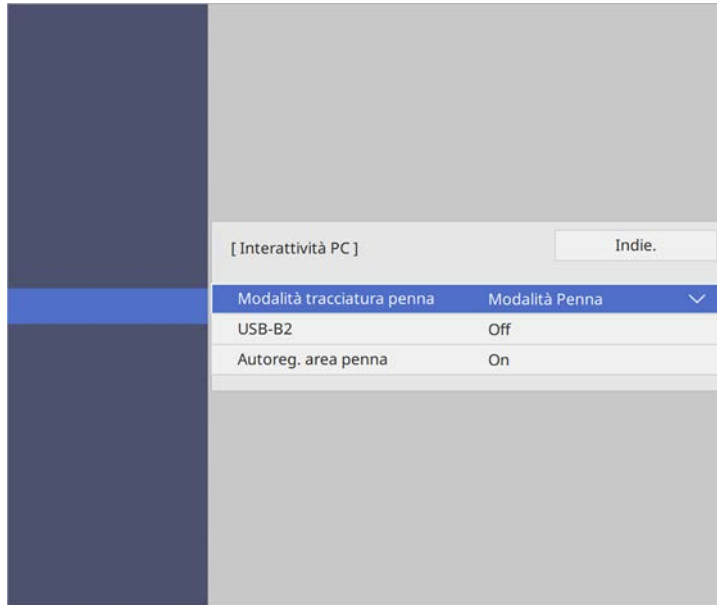

- 4** Assicurarsi di spegnere l'impostazione **Autoreg. area penna** e selezionare **Reg. man. area penna** e premere il tasto [Enter].

- 5** Selezionare **Sì** e premere il tasto [Enter].

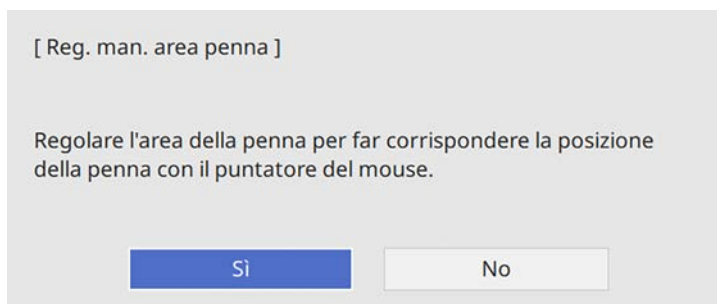

Il puntatore del mouse si sposta verso l'angolo superiore sinistro.

- 6** Quando il puntatore del mouse si ferma nell'angolo superiore sinistro dell'immagine, toccarne la punta con la penna.

Il puntatore del mouse si sposta verso l'angolo inferiore destro.

- 7** Quando il puntatore del mouse si ferma nell'angolo inferiore destro dell'immagine, toccarne la punta con la penna.

Quando si connette una telecamera documenti Epson, è possibile regolare le immagini e salvarle come file immagine o video, in base al modello di telecamera documenti. Per i dettagli, vedere il manuale della telecamera documenti.

- 1** Connettere a una telecamera documenti Epson al proiettore. Sarà visualizzata la schermata della telecamera documenti.
- 2** Selezionare le seguenti operazioni sullo schermo di controllo della telecamera documenti.

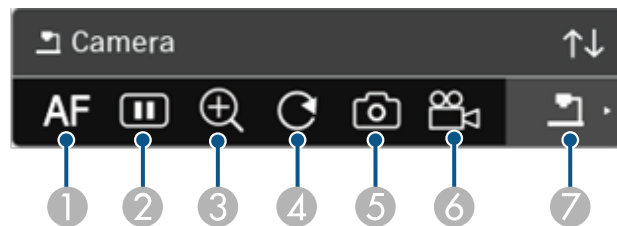

- 1** Mette a fuoco in automatico l'immagine.
- 2** Blocca temporaneamente l'immagine.
- 3** Ingrandisce l'immagine.
- 4** Ruota l'immagine di 180°.
- 5** Salva l'immagine e i disegni visualizzati al momento come immagini.
- 6** Registra l'immagine.
- 7** Passa al Visualizzatore scheda SD.

» Link correlati

- "Visualizzatore scheda SD" [p.126](#)
- "Ottenere l'ultima versione dei documenti" [p.10](#)

Visualizzatore scheda SD

Il visualizzatore scheda SD consente di visualizzare le immagini e i video salvati sulla scheda SD inserita nella telecamera documenti come presentazione. La barra del visualizzatore scheda SD è mostrata nell'illustrazione seguente.

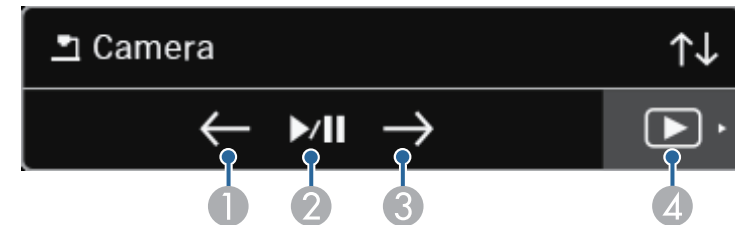

1	Consente di visualizzare il file precedente.
2	Riproduce e interrompe una presentazione.
3	Consente di visualizzare il file successivo.
4	Passa alla schermata di controllo della telecamera documenti.

Se sono stati collegati dei dispositivi al proiettore tramite una rete, è possibile scegliere di proiettare un'immagine da quei dispositivi.

È possibile selezionare la sorgente di immagini da computer dotati di Epson iProjection (Windows/Mac) e smartphone o tablet dotati di Epson iProjection (iOS/Android).



È possibile selezionare un dispositivo di rete collegato per la proiezione, anche se l'utente si è connesso utilizzando il software Epson iProjection con la funzione moderatore abilitata. Per i dettagli sulla funzione moderatore, vedere la *Guida operativa di Epson iProjection (Windows/Mac)*.

- 1 Selezionare l'icona  sulla barra degli strumenti e quindi selezionare **Elenco partec.**



Viene visualizzata la schermata di selezione con i nomi degli utenti.

- 2 Selezionare il nome utente per il dispositivo da cui proiettare.

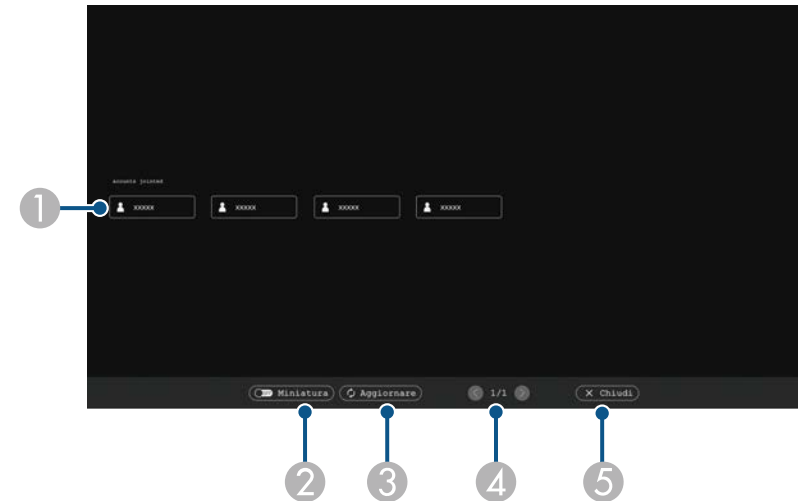

- 1 Visualizza i nomi degli utenti per i dispositivi di rete connessi al proiettore.
Quando vengono visualizzate le miniature, ciascuno schermo del dispositivo viene visualizzato in una miniatura.
L'icona  viene visualizzata sul nome utente del dispositivo attualmente proiettato.
- 2 Cambia la visualizzazione della schermata di selezione utente tra miniature e icone.
- 3 Aggiorna la schermata di selezione dell'utente.
Quando un altro utente si connette al proiettore tramite una rete, selezionare questo tasto per aggiornare l'elenco utenti.
L'aggiornamento delle informazioni impiega qualche secondo.
- 4 Fare clic per spostare la pagina precedente o successiva.
- 5 Chiude la schermata di selezione utente e torna alla schermata precedente.



- Nella schermata di selezione utente, è possibile utilizzare due penne o un dito contemporaneamente.

Viene visualizzata l'immagine selezionata dello schermo dell'utente.

Quando si cambia utente, ripetere queste procedure.



- Non è possibile accedere alla schermata Elenco partec. quando ci si connette a vari proiettori tramite Epson iProjection (Windows/Mac) e si proietta la stessa immagine (mirroring).
- Se la penna o le operazioni di tocco non funzionano sulla schermata di selezione utente, è possibile tornare alla schermata precedente premendo il tasto [Esc] sul telecomando o sul pannello di controllo.

» Link correlati

- "Ottenere l'ultima versione dei documenti" [p.10](#)

È possibile utilizzare il proiettore in Modalità interattiva del computer su una rete.

Per annotare quando si utilizza la Modalità interattiva del computer su una rete, è necessario utilizzare Easy Interactive Tools (o un altro programma di annotazione). Easy Interactive Tools consente di utilizzare vari strumenti di disegno, trattare l'area di disegno come una pagina e salvare i disegni come file per un uso successivo. È possibile scaricare il software dal sito Web di Epson.

Utilizzare Epson iProjection (Windows/Mac) per configurare il proiettore su una rete del computer e usare la Modalità interattiva del computer sulla rete:

Selezionare **Usa penna interattiva** nella scheda **Impostazioni generali e Trasferisci finestra a più livelli** nella scheda **Regola prestazioni**.

Per istruzioni, vedere la *Guida operativa di Epson iProjection (Windows/Mac)*.



- Il numero di penne o dita utilizzabili allo stesso tempo è:
 - Windows: due penne e sei dita
 - Mac: una penna o un dito
- La risposta potrebbe essere più lenta sulla rete.
- È possibile connettere fino a quattro proiettori per volta tramite Epson iProjection. Quando ci si connette a vari proiettori, la Modalità interattiva del computer funziona per tutti i proiettori. Le operazioni eseguite su un proiettore si riflettono sugli altri.

► Link correlati

- "Precauzioni per il collegamento a un proiettore su una sottorete diversa" [p.129](#)
- "Ottenere l'ultima versione dei documenti" [p.10](#)

Precauzioni per il collegamento a un proiettore su una sottorete diversa

Osservare le seguenti precauzioni quando ci si connette a un proiettore su una sottorete diversa tramite Epson iProjection (Windows/Mac) e si utilizzano le funzioni interattive:

- Cercare il proiettore nella rete specificando l'indirizzo IP del proiettore. Non è possibile cercarlo specificando il nome del proiettore.
- Assicurarsi di ottenere una risposta echo dal proiettore di rete durante l'invio di una richiesta echo dal comando ping. Quando si disabilita l'opzione ICMP (Internet Control Message Protocol) sul router, è possibile connettersi al proiettore in postazioni remote anche se non è possibile ottenere la risposta echo.
- Assicurarsi che le seguenti porte siano aperte.

Porta	Protocollo	Uso	Comunicazione
3620	TCP/UDP	Per connessione e controllo	bidirezionale
3621	TCP	Per il trasferimento di immagini	bidirezionale
3629	TCP	Per il controllo del proiettore	bidirezionale

- Assicurarsi che il filtro degli indirizzi MAC e le opzioni di filtro dell'applicazione siano configurate correttamente sul router.
- Quando si applica la gestione della larghezza di banda per le comunicazioni tra postazioni e Epson iProjection supera la larghezza di banda controllata, potrebbe non essere possibile connettersi al proiettore in postazioni remote.



Epson non garantisce la connessione al proiettore su una sottorete diversa tramite Epson iProjection anche se si soddisfano i requisiti indicati in precedenza. In caso di implementazione, assicurarsi di verificare la connessione nell'ambiente di rete.

Quando si proiettano le immagini in modalità Annotazione PC Free o modalità PC Interattivo, è possibile dividere lo schermo in modo da poter visualizzare anche la schermo della lavagna chiara. Attenersi ai passaggi di seguito per controllare la proiezione in split screen tramite la barra degli strumenti.



Questa funzione non è disponibile solo quando si divide lo schermo a metà o in quattro finestre.

1 Proiettare un'immagine.

2 Selezionare  sulla barra degli strumenti.

È possibile visualizzare la schermata della lavagna chiara nella metà a sinistra dello schermo. La sorgente in ingresso correntemente selezionata si sposta sulla parte destra dello schermo.

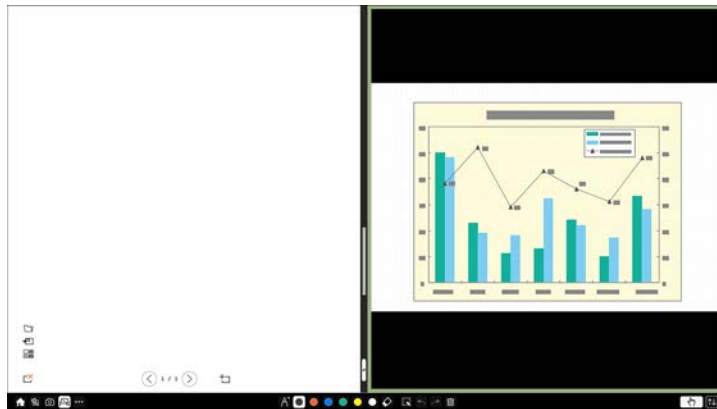

3 Per ingrandire un'immagine riducendo l'altra, trascinare la barra al centro a sinistra o a destra.



Per ingrandire un'immagine per adattarsi allo schermo intero, trascinare la barra sul bordo dello schermo.

4 Per scambiare le immagini proiettate da sinistra a destra, selezionare  nella barra centrale.

Regolazione delle funzioni del proiettore

Seguire le istruzioni contenute in queste sezioni per usare le funzioni di regolazione del proiettore.

► Link correlati

- "Proiezione di più immagini simultaneamente" [p.132](#)
- "Proiezione di una presentazione PC Free" [p.135](#)
- "Proiezione nella modalità di riproduzione del contenuto" [p.141](#)
- "Spegnimento temporaneo dell'immagine e dell'audio" [p.147](#)
- "Arresto temporaneo dell'azione video" [p.148](#)
- "Zoom immagini" [p.149](#)
- "Salvataggio di un Logo utente" [p.150](#)
- "Salvataggio di un pattern utente" [p.152](#)
- "Salvataggio delle impostazioni in memoria e uso delle impostazioni salvate" [p.154](#)
- "Uso di più proiettori" [p.155](#)
- "Funzioni di sicurezza del proiettore" [p.168](#)

La funzione split screen può essere usata per proiettare simultaneamente due o quattro immagini da due sorgenti immagine diverse.

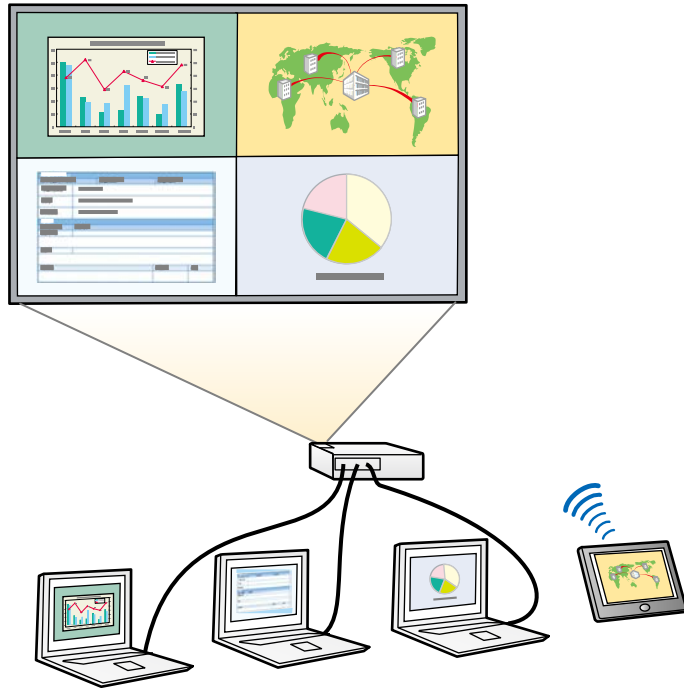

- Mentre viene usata la funzione split screen, le altre funzioni del proiettore potrebbero non essere disponibili e alcune impostazioni potrebbero essere applicate automaticamente a tutte le immagini.
- Non è possibile eseguire la proiezione in split screen quando **Riproduz. contenuto** è impostato su **On** nel menu **Funzionamento** del proiettore (EB-755F/EB-750F).
- Non è possibile eseguire la proiezione in split screen quando **Connetti ELPCB02** è impostato su **On** nel menu **Installazione** del proiettore (EB-735Fi/EB-735F/EB-725Wi/EB-725W/EB-720).

1 Premere il tasto [Split] sul telecomando.

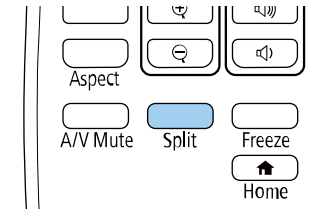

2 Selezionare 2 schermi o 4 schermi.

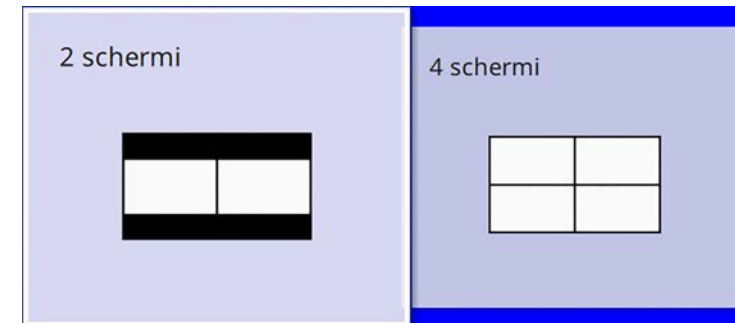

Quando si divide lo schermo a metà, la sorgente in ingresso correntemente selezionata si sposta sulla parte sinistra dello schermo.

Quando si divide lo schermo in quattro precedentemente, le sorgenti in ingresso della proiezione di split screen precedente sono selezionate e proiettate nella stessa posizione.

3 Premere il tasto [Menu].

4 Quando si divide lo schermo a metà, eseguire le seguenti operazioni se necessario:

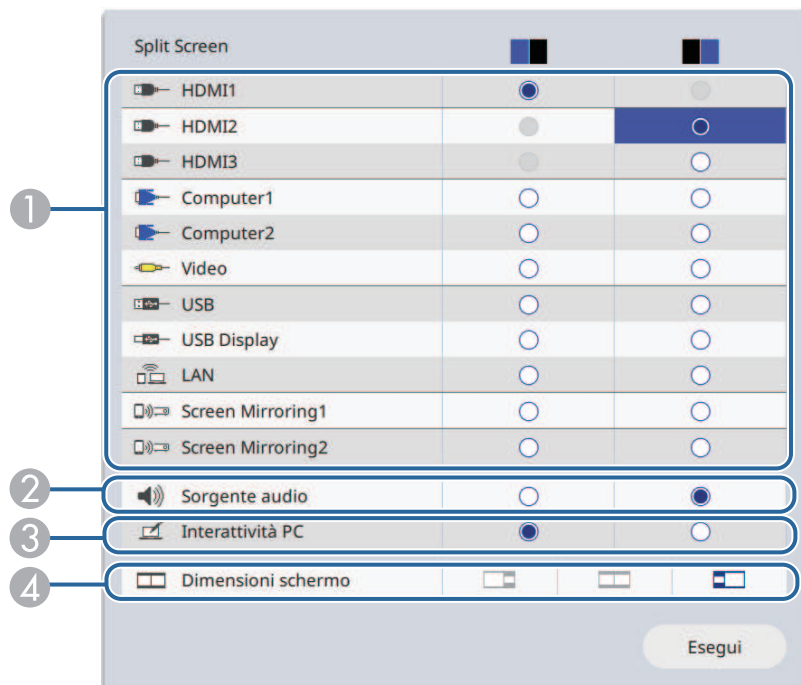

1 Seleziona la sorgente in ingresso.



Possono essere selezionate solo sorgenti in ingresso che possano essere combinate.

- 2 Selezionare lo schermo di cui si desidera sentire l'audio.
- 3 Selezionare lo schermo da cui utilizzare il computer tramite la penna interattiva o le dita (EB-735Fi/EB-725Wi).
- 4 Selezionare le dimensioni dello schermo.

5 Quando si divide lo schermo in quattro, eseguire le seguenti operazioni se necessario:

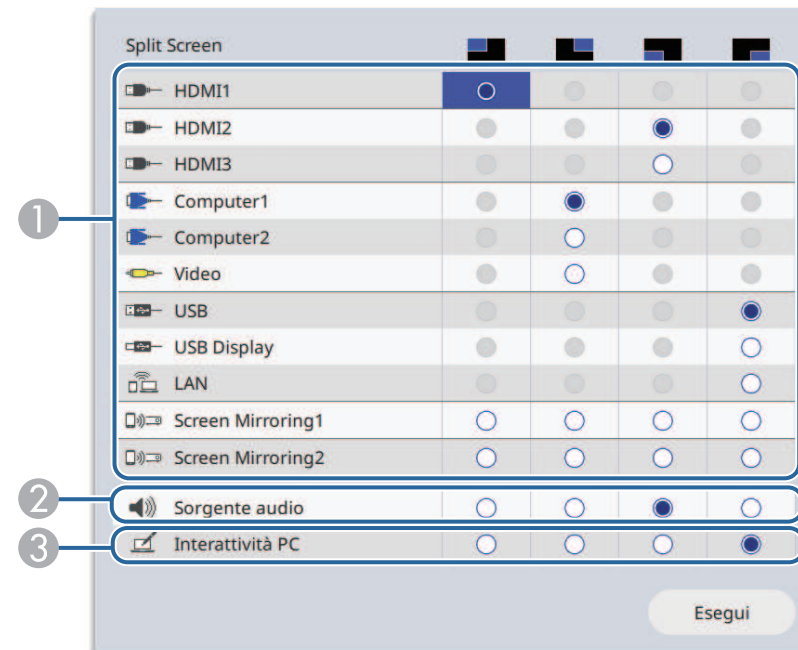

1 Seleziona la sorgente in ingresso.



Possono essere selezionate solo sorgenti in ingresso che possano essere combinate.

- 2 Selezionare lo schermo di cui si desidera sentire l'audio.
- 3 Selezionare lo schermo da cui utilizzare il computer tramite la penna interattiva o le dita (EB-735Fi/EB-725Wi).

6 Selezionare **Esegui** e premere [Enter].

7 Per uscire dalla funzione split screen, premere [Split] o [Esc].

» Link correlati

- "Combinazioni di sorgente di ingresso non supportate per la proiezione Split Screen" [p.134](#)
- "Limitazioni della proiezione Split Screen" [p.134](#)

Combinazioni di sorgente di ingresso non supportate per la proiezione Split Screen

Queste combinazioni di sorgente in ingresso non possono essere proiettate simultaneamente.

- Computer1, Computer2 e Video
- HDMI2 e HDMI3
- USB, USB Display e LAN



Quando si divide lo schermo in quattro e seleziona la sorgente in ingresso USB, è possibile selezionare solo Screen Mirroring1 o Screen Mirroring2 per le altre sorgenti in ingresso.

Limitazioni della proiezione Split Screen

Limitazioni operative

Non è possibile eseguire le seguenti operazioni durante la proiezione split screen.

- Impostazione del menu proiettore
- E-Zoom
- Commutazione del modo formato (il modo formato viene impostato su **Automatico**)
- Operazioni tramite il tasto [User] sul telecomando, tranne che visualizzare le informazioni sulla rete sulla superficie proiettata.
- Applicazione dell'impostazione **Contrasto dinamico**

- La visualizzazione delle informazioni sulla rete sulla superficie proiettata tramite un metodo diverso dalla pressione del tasto [User].
- Visualizzazione della barra di informazioni di Screen Mirroring

Limitazioni immagine

Anche se si imposta **Nessun segnale a schermo** su **Logo** nel menu **Schermo** del proiettore, la schermata blu viene visualizzata quando non c'è nessun segnale immagine in ingresso.

» Link correlati

- "Rapporto d'aspetto dell'immagine" [p.79](#)
- "Zoom immagini" [p.149](#)
- "Attivazione della regolazione automatica della luminosità" [p.84](#)
- "Regolazione del menu Impostazioni" [p.220](#)

La funzione PC Free del proiettore può essere usata ogni volta che si collega un dispositivo USB che contiene i file di presentazione compatibili. Consente di visualizzare in modo rapido e veloce una presentazione e di controllarla usando il telecomando del proiettore.

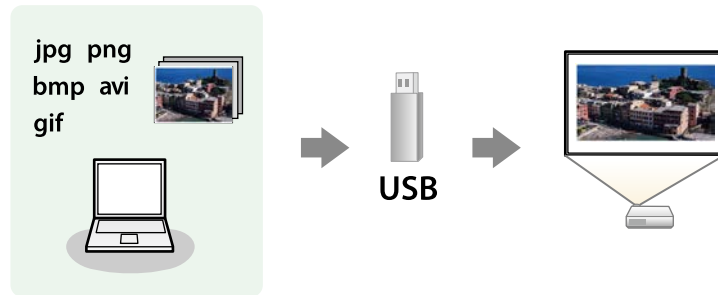

» Link correlati

- "Tipi di file PC Free supportati" [p.135](#)
- "Precauzioni relative alla proiezione PC Free" [p.136](#)
- "Avvio di una presentazione PC Free" [p.136](#)
- "Avvio di un film PC Free" [p.138](#)
- "Opzioni di visualizzazione di PC Free" [p.139](#)

Tipi di file PC Free supportati

Questi tipi di file possono essere proiettati usando la funzione PC Free del proiettore.



- Per ottenere risultati migliori, mettere i file su un supporto formattato in FAT 16/32.
- In caso di problemi nel proiettare da supporti formattati per file system non Windows, provare a formattare il supporto per Windows.

Contenuti dei file	Tipo di file (estensione)	Dettagli
Immagine	.jpg	Accertarsi che il file non sia: <ul style="list-style-type: none"> • Formato CMYK • Formati progressivi • Altamente compresso • Con risoluzione superiore a 8192 × 8192
	.bmp	Accertarsi che il file non sia: <ul style="list-style-type: none"> • Con risoluzione superiore a 1280 × 800
	.gif	Accertarsi che il file non sia: <ul style="list-style-type: none"> • Con risoluzione superiore a 1280 × 800 • Animato • Interlacciato
	.png	Accertarsi che il file non sia: <ul style="list-style-type: none"> • Con risoluzione superiore a 1920 × 1080 • Interlacciato Quando si utilizza un proiettore con una risoluzione 1080p, è possibile proiettare un file con risoluzione massima di 1920 × 1200.

Contenuti dei file	Tipo di file (estensione)	Dettagli
Filmato	.avi (Motion JPEG)	<ul style="list-style-type: none"> • Versione: solo AVI 1.0 • Risoluzione: 1280 x 720 al massimo • Dimensioni: al massimo 2 GB • Codec video: Motion JPEG • Frame Rate: fino a 30 fps • Codec audio: LPCM o IMA ADPCM • Frequenza di campionamento audio: 11,025 kHz, 16 kHz, 22,05 kHz, 24 kHz, 32 kHz o 44,1 kHz

Contenuti dei file	Tipo di file (estensione)	Dettagli
Filmato	.mp4/.mov (H.264, H265)	<ul style="list-style-type: none"> • Risoluzione: 1920 x 1200 al massimo • Dimensioni: al massimo 2 GB • Codec video: H.264/MPEG-4 AVC o H.265/MPEG-H HEVC • Frame Rate: fino a 30 fps • Profilo: <ul style="list-style-type: none"> • H.264/MPEG-4 AVC: profilo base, profilo principale, profilo alto • H.265/MPEG-H HEVC: profilo principale • Formato colore: YUV420 • Codec audio: MPEG-2 AAC-LC, MPEG-4 AAC-LC, o LPCM • Canale audio: fino a 2 canali (canale 2) • Bit audio: 8 bit o 16 bit • Frequenza di campionamento audio: <ul style="list-style-type: none"> • MPEG-2 AAC-LC: 44,1 kHz, 48 kHz • MPEG-4 AAC-LC: 44,1 kHz, 48 kHz • LPCM: 11,025 kHz, 16 kHz, 22,05 kHz, 24 kHz, 32 kHz, 44,1 kHz o 48 kHz

Precauzioni relative alla proiezione PC Free

Fare attenzione alle seguenti precauzioni quando si usano le funzioni PC Free.

- Non è possibile utilizzare una chiavetta USB per le funzioni PC Free.
- Non scollegare il dispositivo di archiviazione USB mentre si sta effettuando l'accesso ad esso, altrimenti PC Free potrebbe non funzionare correttamente.
- Si potrebbe non essere in grado di usare le funzioni di sicurezza su alcuni dispositivi di archiviazione USB con funzioni PC Free.

- Quando si collega un dispositivo USB che include un trasformatore CA, collegare il trasformatore a una presa elettrica quando si usa tale dispositivo con il proiettore.
- Alcuni lettori di schede USB disponibili in commercio potrebbero non essere compatibili.
- Il proiettore è in grado di riconoscere fino a 5 schede inserite contemporaneamente nel lettore di schede collegato.
- Mentre si effettua la proiezione con PC Free è possibile usare le seguenti funzioni.
 - Blocco
 - A/V Mute
 - E-Zoom

» Link correlati

- "Arresto temporaneo dell'azione video" [p.148](#)
- "Spegnimento temporaneo dell'immagine e dell'audio" [p.147](#)
- "Zoom immagini" [p.149](#)

Avvio di una presentazione PC Free

Una volta collegato un dispositivo USB al proiettore, è possibile passare alla sorgente in ingresso USB e avviare la presentazione.



- È possibile modificare le opzioni di funzionamento PC Free o aggiungere effetti speciali evidenziando **Opzione** nello schermo in basso ed elaborando [Enter].
- Nella modalità di interazione computer, è possibile utilizzare presentazioni tramite la penna interattiva o le dita anziché il telecomando (EB-735Fi/EB-725Wi).

- 1** Premere il tasto [USB] sul telecomando finché non viene visualizzata la schermata PC Free.



- Se viene visualizzata la schermata Seleziona unità premere i tasti freccia per selezionare l'unità e premere [Enter].
- Per visualizzare le immagini sull'altra unità USB, evidenziare **Seleziona unità** in alto sulla schermata dell'elenco dei file e premere [Enter].

- 2** Effettuare una delle seguenti operazioni per individuare i file:
 - Se è necessario visualizzare i file all'interno di una sottocartella nel proprio dispositivo, premere i tasti freccia per evidenziare la cartella e premere [Enter].
 - Per tornare indietro di un livello cartelle sul dispositivo, evidenziare **Torna all'inizio** e premere [Enter].
 - Per visualizzare altri file presenti in una cartella, evidenziare **Pagina seguente** o **Pagina prec** e premere [Enter], oppure premere i tasti [Page] su o giù sul telecomando.

- 3** Effettuare una delle seguenti operazioni:

- Per visualizzare un'immagine singola, premere i tasti freccia per evidenziare l'immagine e premere [Enter]. (Premere [Esc] per tornare alla schermata con l'elenco dei file.)
- Per visualizzare una presentazione di tutte le immagini presenti in una cartella, premere i tasti freccia per evidenziare l'opzione **Slideshow** sullo schermo in basso e premere [Enter].



- È possibile modificare l'intervallo di tempo per il cambio immagine evidenziando **Opzione** nello schermo in basso e premendo [Enter].
- Se ci sono nomi file più lunghi dell'area di visualizzazione o includono simboli non supportati, possono essere accorciati o cambiati solo nella schermata.

- 4** Durante la proiezione, usare i seguenti comandi per controllare lo schermo:

- Per ruotare un'immagine visualizzata, premere il tasto freccia su o giù.

È inoltre possibile ruotare l'immagine facendovi un gesto rapido tramite la penna interattiva o le dita (EB-735Fi/EB-725Wi).

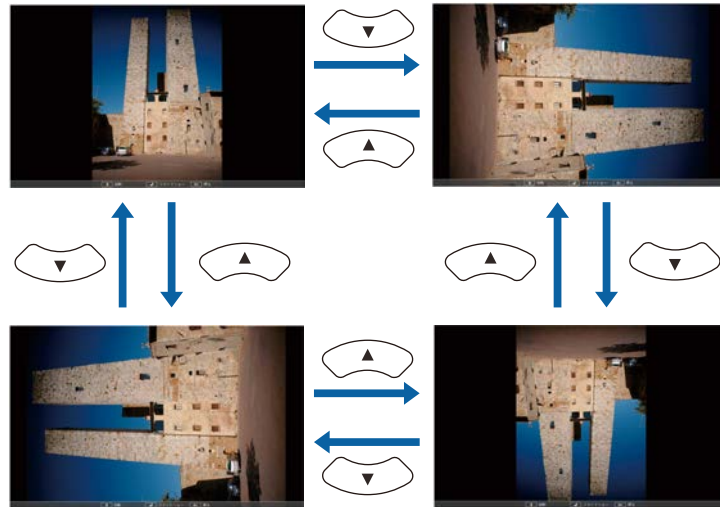

- Per passare all'immagine precedente o successiva, premere il tasto freccia a destra o sinistra.

È inoltre possibile spostare avanti e indietro l'immagine facendo un gesto rapido sull'immagine tramite la penna interattiva o le dita (EB-735Fi/EB-725Wi).

- 5** Per arrestare la visualizzazione, seguire le istruzioni a schermo o premere il tasto [Esc].

Si torna alla schermata con l'elenco file.

- 6** Disattivare il dispositivo USB, se necessario, quindi scollegare il dispositivo dal proiettore.

» Link correlati

- "Opzioni di visualizzazione di PC Free" [p.139](#)
- "Collegamento a un dispositivo USB" [p.39](#)

Avvio di un film PC Free

Una volta collegato un dispositivo USB al proiettore, è possibile passare alla sorgente in ingresso USB e avviare il film.



- È possibile modificare le opzioni di funzionamento PC Free evidenziando **Opzione** nello schermo in basso e premendo [Enter].

- 1** Premere il tasto [USB] sul telecomando finché non viene visualizzata la schermata PC Free.



- Se viene visualizzata la schermata Seleziona unità premere i tasti freccia per selezionare l'unità e premere [Enter].
- Per visualizzare le immagini sull'altra unità USB, evidenziare **Seleziona unità** in alto sulla schermata dell'elenco dei file e premere [Enter].

- 2** Effettuare una delle seguenti operazioni per individuare i file:

- Se è necessario visualizzare i file all'interno di una sottocartella nel proprio dispositivo, premere i tasti freccia per evidenziare la cartella e premere [Enter].

- Per tornare indietro di un livello cartelle sul dispositivo, evidenziare **Torna all'inizio** e premere [Enter].
- Per visualizzare altri file presenti in una cartella, evidenziare **Pagina seguente** o **Pagina prec** e premere [Enter], oppure premere i tasti [Page] su o giù sul telecomando.

3 Per riprodurre un film, premere i tasti freccia per selezionare il file e premere [Enter].



- Se ci sono nomi file più lunghi dell'area di visualizzazione o includono simboli non supportati, possono essere accorciati o cambiati solo nella schermata.
- Se si desidera riprodurre tutti i film di una cartella in sequenza, selezionare l'opzione **Slideshow** in basso sullo schermo.

4 Per arrestare la riproduzione del film, premere [Esc] evidenziare **Esci**, quindi premere [Enter].

Si torna alla schermata con l'elenco file.

5 Disattivare il dispositivo USB, se necessario, quindi scollegare il dispositivo dal proiettore.

» Link correlati

- "Opzioni di visualizzazione di PC Free" [p.139](#)
- "Collegamento a un dispositivo USB" [p.39](#)

Opzioni di visualizzazione di PC Free

Quando si utilizza PC Free, è possibile selezionare queste opzioni di visualizzazione. Per accedere a questa schermata, selezionare **Opzione** in basso sulla schermata con l'elenco dei file PC Free e premere [Enter].



Impostazioni	Opzioni	Descrizione
Ordine visualizzazione	Ordina per nome	Ordina i file visualizzati per nome
	Ordina per data	Ordina i file visualizzati per data
Ordinamento	Crescente	Ordina i file dal primo all'ultimo
	Decrescente	Ordina i file all'ultimo al primo
Riesegui	On	Visualizza una presentazione in modo continuativo
	Off	Visualizza una presentazione una sola volta

Impostazioni	Opzioni	Descrizione
Tempo cambio schermo	No	Non visualizza automaticamente il file successivo
	Da 1 Secondo a 60 Secondi	Visualizza i file per il periodo selezionato e passa al file successivo automaticamente; le immagini ad alta risoluzione potrebbero impiegare un tempo leggermente più lungo
Effetto	No	Nessun effetto
	Comparsa	Transizioni tra le immagini usando un effetto a comparsa
	Dissolvenza	Transizioni tra le immagini usando un effetto di dissolvenza
	Casuale	Transizioni tra le immagini usando una varietà casuale di effetti

La funzionalità Riproduz. contenuto consente di proiettare i contenuti di esposizioni come segnaletica digitale (EB-755F/EB-750F). È possibile proiettare facilmente elenchi riproduzione che contengono immagini e filmati salvati su un dispositivo di archiviazione esterno. È inoltre possibile aggiungere colore e effetti forma all'immagine proiettata.



» Link correlati

- "Passaggio alla modalità di riproduzione del contenuto" [p.141](#)
- "Proiezione degli elenchi riproduzione" [p.142](#)
- "Aggiunta di effetti all'immagine proiettata" [p.145](#)
- "Limiti della modalità di riproduzione del contenuto" [p.146](#)

Passaggio alla modalità di riproduzione del contenuto

Prima di proiettare gli elenchi riproduzione, occorre passare alla modalità Riproduz. contenuto.

- 1** Accendere il proiettore.
- 2** Premere il tasto [Menu], selezionare il menu **Funzionamento**, quindi premere [Enter].

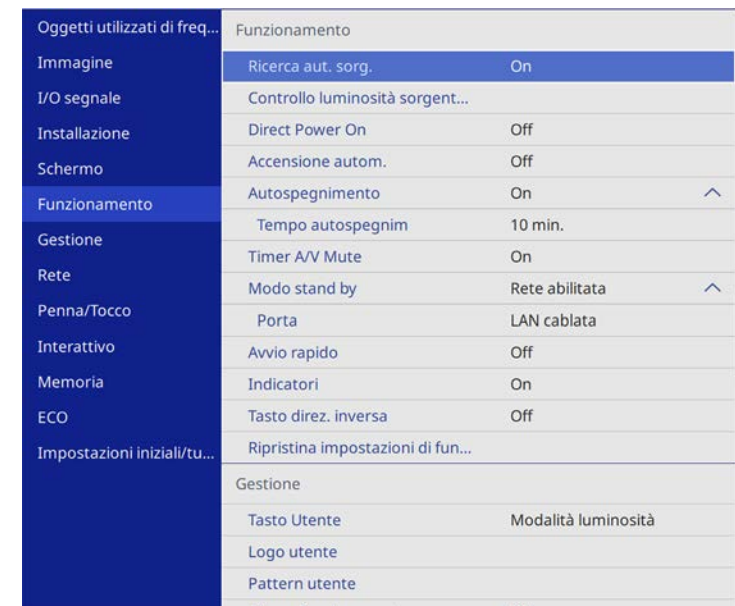

- 3** Selezionare l'impostazione **Riproduz. contenuto** e impostarla su **On**. Sarà visualizzata una richiesta di conferma.
- 4** Spegner il proiettore, quindi riaccenderlo per attivare la modalità Riproduz. contenuto.

Proiezione degli elenchi riproduzione

È possibile proiettare gli elenchi riproduzione che contengano immagini e filmati nella modalità Riproduz. contenuto.



1 Creare elenchi riproduzione ed esportarli su un'unità flash USB tramite uno dei seguenti metodi:

- Il software Epson Projector Content Manager consente di creare elenchi riproduzione e di salvarli su un dispositivo di archiviazione esterno. È inoltre possibile aggiungere colore e effetti forma all'immagine proiettata e programmare elenchi riproduzione.

È possibile scaricare e installare Epson Projector Content Manager dal seguente sito Web.

epson.sn

Per le istruzioni, vedere la *Guida operativa di Epson Projector Content Manager*.

- Epson Web Control consente di creare elenchi riproduzione tramite un browser web e salvarli su un dispositivo di archiviazione esterno connesso a un proiettore tramite rete. È inoltre possibile aggiungere colore e effetti forma all'immagine proiettata.
- L'app Epson Creative Projection app consente di creare contenuti su dispositivi iOS. Inoltre è possibile trasferire contenuti via wireless al proiettore.

È possibile scaricare Epson Creative Projection dall'App Store. Le tariffe previste per la comunicazione con l'App Store sono a carico del cliente.

2 In modalità Riproduz. contenuto, collegare l'unità flash USB nella porta USB-A del proiettore.

3 Premere il tasto [USB] sul telecomando.

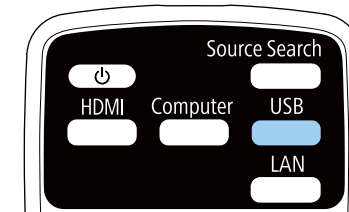

Viene proiettato l'elenco riproduzione riprodotto per ultimo. Se è stato assegnato un orario, l'elenco riproduzione sarà riprodotto secondo il programma nell'orario.



- È inoltre possibile tenere premuto il tasto [Num] e i tasti numerici per proiettare l'elenco riproduzione preferito. È possibile impostare un tasto di scelta rapida per il telecomando tramite il software utilizzato per creare elenchi riproduzione.
- Per selezionare l'elenco riproduzione target dall'elenco, premere [USB Viewer] sul telecomando, quindi utilizzare i tasti freccia.

» Link correlati

- "Creazione di elenchi riproduzione tramite Epson Web Control" [p.142](#)
- "Ottenere l'ultima versione dei documenti" [p.10](#)

Creazione di elenchi riproduzione tramite Epson Web Control

In modalità Riproduz. contenuto, è possibile creare elenchi riproduzione tramite un browser web e salvarli su un dispositivo di archiviazione USB connesso a un proiettore tramite rete.

Attenzione

Non rimuovere l'unità flash USB dal proiettore o scollegare il cavo di alimentazione del proiettore mentre si creano elenchi riproduzione. I dati salvati sull'unità flash USB possono essere danneggiati.

- 1** Accertarsi che il proiettore sia in modalità Riproduz. contenuto.
- 2** Accertarsi che il computer o il dispositivo sia connesso alla stessa rete del proiettore.
- 3** Assicurarsi di aver collegato un'unità flash USB alla porta USB-A del proiettore.
- 4** Avviare il browser web sul computer o sul dispositivo.
- 5** Accedere alla schermata Epson Web Control inserendo l'indirizzo IP del proiettore nella barra degli indirizzi del browser. Quando si inserisce un indirizzo IPv6, collocarlo tra [e].

6 Selezionare Dispositivo di memoria USB.

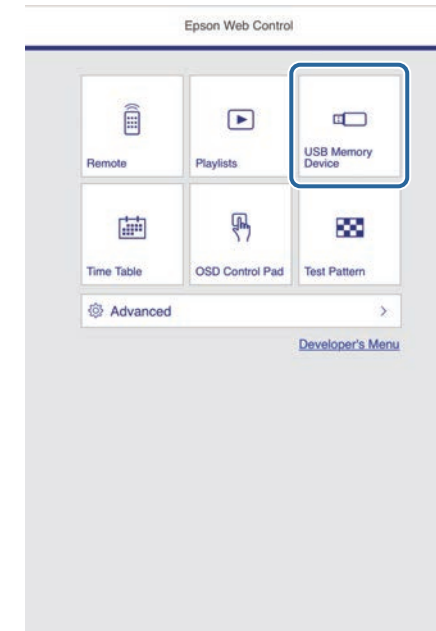

7 Selezionare **Carica dati**.

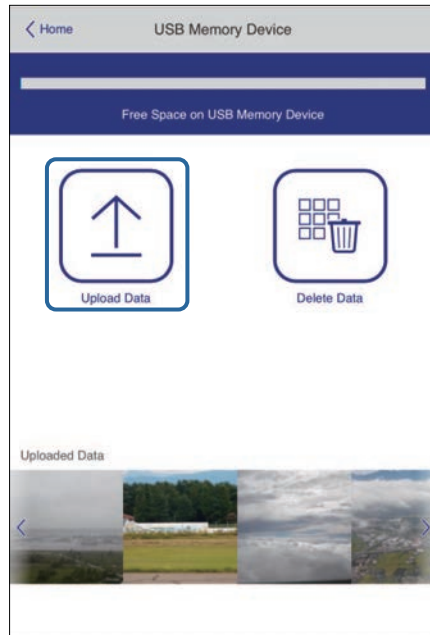

8 Selezionare le immagini o i video da aggiungere all'elenco riproduzione.



Non è possibile caricare file .mp4 o .mov.
Per aggiungere file .mp4 o .mov all'elenco riproduzione, utilizzare il software Epson Projector Content Manager o l'app Epson Creative Projection.

I file selezionati sono copiati nell'unità flash USB collegata.

9 Effettuare una delle seguenti operazioni:

- Per aggiungerli all'elenco riproduzione esistente, selezionare **Aggiungi a playlist** e selezionare l'elenco riproduzione al quale aggiungerli.
- Per creare un nuovo elenco riproduzione aggiungerli, selezionare **Crea nuova playlist**.

10 Modificare l'elenco riproduzione.

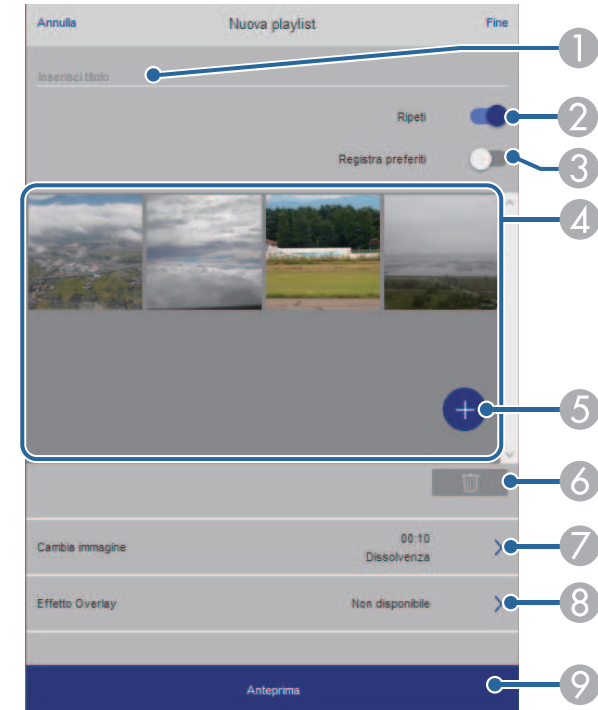

- 1 Modifica il nome dell'elenco riproduzione.
- 2 Consente di selezionare se abilitare la ripetizione o meno.
- 3 Registra l'elenco riproduzione sui preferiti.
Quando si registra un elenco riproduzione come preferito, è possibile avviare rapidamente la riproduzione tramite la schermata **Remote** o il telecomando.
- 4 Visualizza le immagini o i video aggiunti all'elenco riproduzione. L'elenco riproduzione riproduce le immagini o i video in ordine.
- 5 Aggiunge immagini o video all'elenco riproduzione.
- 6 Elimina immagini o video dall'elenco riproduzione.

- 7 Apre la schermata **Cambia immagine**.
È possibile specificare l'intervallo di tempo dopo il quale si passa al file immagine successivo. Inoltre è possibile selezionare un effetto di transizione.
- 8 Apre la schermata **Effetti**.
È possibile aggiungere filtri colore e effetto forma predefiniti a un elenco riproduzione. Inoltre è possibile creare un effetto di transizione personalizzato.
- 9 Visualizza in anteprima l'elenco riproduzione.

11 Una volta terminata la modifica dell'elenco riproduzione, selezionare **Fine**.



- È possibile riprodurre l'elenco riproduzione dalla schermata **Remote** o **Elenco riproduzione**.
- Quando si desidera specificare l'avvio e la fine dell'elenco riproduzione, programmarlo tramite il software Epson Projector Content Manager.

» **Link correlati**

- "Opzioni di controllo del web" [p.200](#)

Aggiunta di effetti all'immagine proiettata

È possibile aggiungere colore e effetti forma all'immagine proiettata in modalità Riproduz. contenuto.



- Per utilizzare le funzioni di effetto, accertarsi di eseguire regolarmente **Modalità aggiorn.**
☛ **Gestione > Modalità aggiorn.**
- Questa funzione non è disponibile quando si utilizza la funzione **Unione bordi**.

1 In modalità Riproduz. contenuto, premere il tasto [Effect] sul telecomando.

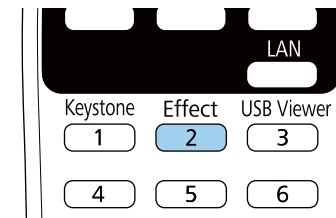

2 Selezionare **On** come impostazione **Effetto Overlay** e premere [Enter].



3 Selezionare **Filtro forma** e premere [Enter].

4 Regolare ciascuna delle seguenti opzioni se necessario:

- **Forma** per selezionare l'effetto forma desiderato tra cerchi, rettangoli o forme personalizzate.



È possibile aggiungere immagini come forme personalizzate tramite il software Epson Projector Content Manager. Per i dettagli, vedere la *Guida operativa di Epson Projector Content Manager*.

- **Effetto filtro** per scegliere se mascherare l'interno o l'esterno della forma selezionata.
- **Dimensioni** per impostare le dimensioni della forma.
- **Posizione** per impostare la posizione della forma.

5 Selezionare **Colore filtro** e premere [Enter].

6 Regolare ciascuna delle seguenti opzioni se necessario:

- **Colore filtro** per selezionare il colore.
- **Personalizzato** per impostare un colore personalizzato regolando **Rosso**, **Verde** e **Blu** singolarmente.

7 Selezionare **Luminosità** per impostare il livello di luminosità.

8 Una volta terminato, premere [Menu] per uscire dai menu.

- PC Free
- Telecamera documenti
- Funzione di trasmissione dello schermo tramite software Epson iProjection

» Link correlati

- "Impostazioni della qualità dell'immagine - Menu Immagine" [p.223](#)
- "Menu Rete - Menu Impostazioni di rete" [p.239](#)
- "Proiezione di più immagini simultaneamente" [p.132](#)
- "Impostazione del tipo di schermo" [p.58](#)
- "Proiezione di una presentazione PC Free" [p.135](#)

Limiti della modalità di riproduzione del contenuto

Limitazioni operative

Non è possibile eseguire le seguenti operazioni nella modalità Riproduz. contenuto.

- Modificando l'impostazione **Temp. colore** nel menu **Immagine** (quando si seleziona **Bianco caldo** o **Bianco freddo** come **Colore filtro**)
- Split Screen
- Modifica dell'impostazione **Tipo di schermo** nel menu **Installazione**
- Rilevamento automatico del segnale in ingresso
- Modifica di **Password Remote** nel menu **Impostazioni di rete**

Il proiettore può temporaneamente disattivare l'immagine proiettata e l'audio se si desidera catturare l'attenzione del pubblico durante una presentazione. Qualsiasi azione audio o video prosegue tuttavia, quindi non è possibile riprendere la proiezione dal punto in cui si è interrotta.

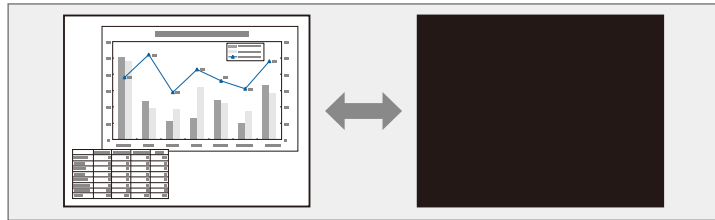

- 1** Premere il tasto [A/V Mute] sul telecomando per arrestare temporaneamente qualsiasi proiezione e silenziare l'audio.

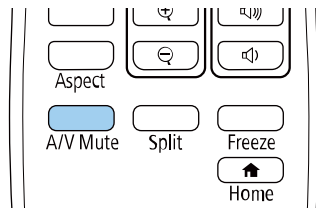

- 2** Per riattivare l'immagine e l'audio, premere nuovamente [A/V Mute].



- È inoltre possibile interrompere la proiezione tramite la barra degli strumenti interattiva (EB-735Fi/EB-725Wi).
- L'alimentazione del proiettore si disattiva automaticamente 30 minuti dopo aver attivato A/V Mute. È possibile disabilitare questa funzionalità.

☛ **Funzionamento > Timer A/V Mute**

» Link correlati

- "Barra degli strumenti Modalità Lavagna" [p.105](#)
- "Barra degli strumenti Modalità Annotazione" [p.112](#)

L'azione di un video o la presentazione di un computer può essere temporaneamente arrestata mantenendo l'immagine corrente sullo schermo. Qualsiasi azione audio o video prosegue tuttavia, quindi non è possibile riprendere la proiezione dal punto in cui si è interrotta.

- 1** Premere il tasto [Freeze] sul telecomando per arrestare l'azione video.

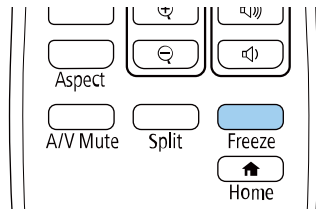

- 2** Per riavviare l'azione video in corso, premere nuovamente [Freeze].

È possibile attirare l'attenzione sulle parti di una presentazione facendo lo zoom su una parte dell'immagine e ingrandendola sullo schermo.

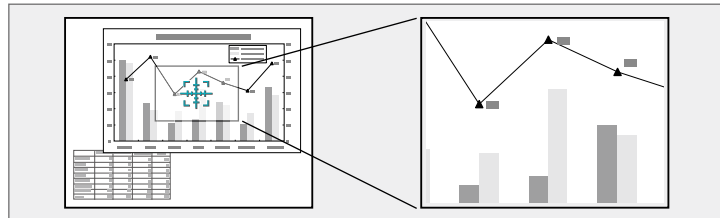

Questa funzionalità non è disponibile se viene abilitata l'impostazione **Scala** nel menu **Immagine** del proiettore ((EB-755F/EB-750F)).

- Per effettuare una panoramica sull'area immagine ingrandita, usare i tasti freccia.
- Per rimpicciolire l'immagine, premere il tasto [E-Zoom] -.
- Per tornare alla dimensione originale dell'immagine, premere [Esc].

L'immagine ingrandita viene proiettata e il rapporto di ingrandimento viene anch'esso visualizzato sullo schermo.

È possibile ingrandire l'area selezionata da una a quattro volte con 25 valori di incremento.

Quando si proiettano immagini da una telecamera documenti Epson tramite un collegamento USB, è possibile ingrandire l'area selezionata da una a otto volte le sue dimensioni in 57 valori di incremento.

1 Premere il tasto [E-Zoom] + sul telecomando.

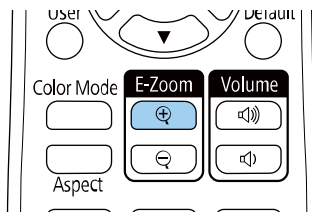

Sarà visualizzato un mirino sullo schermo ad indicare il centro dell'area dello zoom.

2 Usare i seguenti tasti sul telecomando per regolare l'immagine ingrandita:

- Usare i tasti freccia per posizionare il mirino sull'area immagine su cui si desidera effettuare lo zoom. Per spostare il mirino in diagonale, premere qualsiasi coppia di tasti freccia adiacenti contemporaneamente.
- Premere il tasto [E-Zoom] + più volte per effettuare lo zoom sull'area immagine. Tenere premuto il tasto [E-Zoom] + per ingrandire più velocemente.

È possibile salvare un'immagine sul proiettore e visualizzarla ogni volta che il proiettore si accende. È inoltre possibile visualizzare l'immagine quando il proiettore non riceve un segnale in ingresso. Questa immagine è chiamata schermata logo utente.

Come logo utente è possibile selezionare una foto, un'immagine o un logo aziendale, utile per identificare il proprietario del proiettore per scoraggiare i furti. Inoltre è possibile impedire di cambiare il logo utente impostando una password di protezione.



- Se si attiva **Proiezione menu** per l'impostazione **Logo utente**, impostarla su **Off** prima di eseguire i passaggi per salvare il logo utente.
- Quando vengono copiate le impostazioni del menu da un proiettore a un altro usando la funzione di configurazione gruppo, viene copiato anche il logo utente. Non registrare le informazioni che non si desidera condividere tra più proiettori come un logo utente.
- Non è possibile salvare contenuti protetti da HDCP.

1 Visualizzare l'immagine che si desidera proiettare come logo utente.

2 Premere il tasto [Menu], selezionare il menu **Gestione**, e premere [Enter].

Oggetti utilizzati di freq...	Gestione	
Immagine	Tasto Utente	Modalità luminosità
I/O segnale	Logo utente	
Installazione	Pattern utente	
Schermo	Blocco funzionamento	Off
Funzionamento	Uniformità colore	
Gestione	Modalità aggiorn.	
Rete	Calibrazione del laser	
Penna/Tocco	Data & Ora	
Interattivo	Imp. programmazione	
Memoria	Alim. LAN wireless	
ECO	Diagnostica LAN WiFi	1
Impostazioni iniziali/tu...	Percorso salvat. Log	USB e memoria interna
	Batch Setup Range	
	Lingua	Italiano
	Informazioni	
	Visualizza registri	
	Ripristina impostazioni gesti...	

3 Selezionare **Logo utente > Avvia impostazione** e premere [Enter]. Sarà visualizzato un messaggio in cui viene richiesto di usare l'immagine visualizzata come logo utente.



Regolazioni come **Correz. geometrica**, **E-Zoom**, **Formato**, **Scala** (solo EB-755F/EB-750F) o **Tipo di schermo** sono temporaneamente annullate quando si seleziona **Logo utente**.

4 Selezionare **Sì** e premere [Enter].



In base al segnale immagine corrente, le dimensioni dello schermo possono cambiare per adattarsi al segnale immagine.

- 5** Verificare l'immagine visualizzata, quindi selezionare **Sì** per salvarla come logo utente.

Il logo utente viene sovrascritto e sarà visualizzato un messaggio di completamento.

- 6** Premere [Esc] per uscire dalla schermata del messaggio.

- 7** Selezionare il menu **Schermo** e premere [Enter].

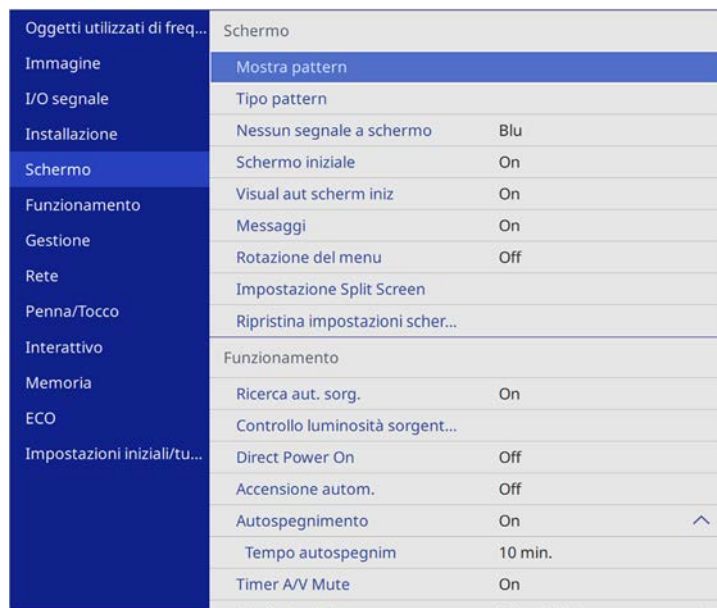

Oggetti utilizzati di freq...	Schermo	
Immagine	Mostra pattern	
I/O segnale	Tipo pattern	
Installazione	Nessun segnale a schermo	Blu
Schermo	Schermo iniziale	On
Funzionamento	Visual aut scherm iniz	On
Gestione	Messaggi	On
Rete	Rotazione del menu	Off
Penna/Tocco	Impostazione Split Screen	
Interattivo	Ripristina impostazioni scher...	
Memoria	Funzionamento	
ECO	Ricerca aut. sorg.	On
Impostazioni iniziali/tu...	Controllo luminosità sorgent...	
	Direct Power On	Off
	Accensione autom.	Off
	Autospegnimento	On
	Tempo autospegnim	10 min.
	Timer A/V Mute	On

- 8** Selezionare quando si desidera visualizzare la schermata Logo utente:

- Per visualizzarla quando non vi è segnale in ingresso, selezionare **Nessun segnale a schermo** e impostarlo su **Logo**.
- Per visualizzarla quando si accende il computer, selezionare **Schermo iniziale** e impostarlo su **On**.

» Link correlati

- "Scelta dei tipi di sicurezza della password" [p.169](#)

Per evitare modifiche alle impostazioni **Logo utente**, attivare **Proiezione menu** per l'impostazione **Logo utente** e impostare la password.

Sono disponibili quattro tipi di motivi preregistrati sul proiettore, come ad esempio i motivi a righe o con griglie. È possibile proiettare questi pattern per aiuto nelle presentazioni usando le impostazioni **Mostra pattern**.

È inoltre possibile salvare l'immagine in corso di proiezione come Pattern utente.



- Una volta salvato un Pattern utente, il pattern non può essere ripristinato alle impostazioni predefinite di fabbrica.
- Non è possibile salvare contenuti protetti da HDCP.

1 Proiettare l'immagine che si desidera salvare come Pattern utente.

2 Premere il tasto [Menu], selezionare il menu **Gestione**, e premere [Enter].

Oggetti utilizzati di freq...	Gestione	
Immagine	Tasto Utente	Modalità luminosità
I/O segnale	Logo utente	
Installazione	Pattern utente	
Schermo	Blocco funzionamento	Off
Funzionamento	Uniformità colore	
Gestione	Modalità aggiorn.	
Rete	Calibrazione del laser	
Penna/Tocco	Data & Ora	
Interattivo	Imp. programmazione	
Memoria	Alim. LAN wireless	
ECO	Diagnostica LAN WiFi	1
Impostazioni iniziali/tu...	Percorso salvat. Log	USB e memoria interna
	Batch Setup Range	
	Lingua	Italiano
	Informazioni	
	Visualizza registri	
	Ripristina impostazioni gesti...	

3 Selezionare **Pattern utente** e premere [Enter].

Sarà visualizzato un messaggio in cui viene richiesto di usare l'immagine visualizzata come Pattern utente.



Regolazioni quali Keystone, E-Zoom, **Formato**, Regola zoom, o **Scorr. immagine** vengono temporaneamente annullate quando si seleziona **Pattern utente**.

4 Selezionare **Sì** e premere [Enter].

Sarà visualizzato un messaggio in cui viene richiesto di salvare l'immagine come Pattern utente.

5 Selezionare **Sì** e premere [Enter].

Verrà visualizzato un messaggio che indica il completamento.

6 Selezionare il menu **Schermo** e premere [Enter].

Oggetti utilizzati di freq...	Schermo	
Immagine	Mostra pattern	
I/O segnale	Tipo pattern	
Installazione	Nessun segnale a schermo	Blu
Schermo	Schermo iniziale	On
Funzionamento	Visual aut scherm iniz	On
Gestione	Messaggi	On
Rete	Rotazione del menu	Off
Penna/Tocco	Impostazione Split Screen	
Interattivo	Ripristina impostazioni scher...	
Memoria	Funzionamento	
ECO	Ricerca aut. sorg.	On
Impostazioni iniziali/tu...	Controllo luminosità sorgent...	
	Direct Power On	Off
	Accensione autom.	Off
	Autospegnimento	On
	Tempo autospegnim	10 min.
	Timer A/V Mute	On

7 Selezionare **Tipo pattern** e impostarlo su **Pattern utente**.

- 8 Selezionare **Mostra pattern** e premere [Enter].
L'immagine salvata viene proiettata.

È possibile salvare le impostazioni personalizzate del salvataggio e selezionare le impostazioni salvate in qualsiasi momento per utilizzarle.

- 1** Accendere il proiettore e visualizzare un'immagine.
- 2** Premere il tasto [Menu], selezionare il menu **Memoria**, e premere [Enter].

Oggetti utilizzati di freq...	Posta	
Immagine	Cartella	
I/O segnale	Ripristina impostazioni Inter...	
Installazione	Memoria	
Schermo	Salvare memoria	
Funzionamento	Richiamare memoria	
Gestione	Rinomina memoria	
Rete	Cancellare memoria	
Penna/Tocco	Ripristina impostazioni di me...	
Interattivo	ECO	
Memoria	Modalità luminosità	Normale
	Autospegnimento	On
ECO	Tempo autospegnim	10 min.
	Timer AV Mute	On
Impostazioni iniziali/tu...	Modo stand by	Rete abilitata
	Impostazioni iniziali/tutto	
	Reset totale	
	Aggiornamento firmware	

- 3** Selezionare una delle opzioni seguenti:
 - **Salvare memoria** consente di salvare le impostazioni correnti in memoria (sono disponibili 10 memorie con nomi diverse).



- È possibile salvare le impostazioni indicate di seguito:
 - Impostazioni del menu **Immagine** per ciascuna modalità colore
 - **Intervallo video** e **Overscan** nel menu **I/O segnale**
 - **Modalità luminosità** e **Livello luminosità** nel menu **Funzionamento**
 - **Corr. colore** nel menu **Multiproiezione** (EB-755F/EB-750F)
- Un nome di memoria già in uso viene indicato con un contrassegno blu. Il salvataggio su una memoria salvata in precedenza sovrascrive le impostazioni con quelle correnti.

- **Richiamare memoria** consente di sovrascrivere le impostazioni correnti con le impostazioni salvate.
- **Rinomina memoria** consente di rinominare la memoria salvata.
- **Cancellare memoria** consente di eliminare le impostazioni della memoria selezionata.

- 4** Premere [Menu] o [Esc] per uscire dai menu.



- Il Modo colore salvato è visualizzato sulla destra del nome della memoria.
- Per eliminare tutte le memorie salvate, selezionare **Ripristina impostazioni di memoria**.

» Link correlati

- "Impostazioni della qualità dell'immagine - Menu Immagine" [p.223](#)
- "Impostazioni segnale in ingresso - Menu I/O segnale" [p.226](#)
- "Impostazioni della funzione proiettore - Menu Funzionamento" [p.232](#)
- "Impostazioni di funzionamento di più proiettori - Menu Multiproiezione" [p.254](#)

È possibile combinare le immagini proiettate da due o più proiettori per creare un'area dell'immagine unificata.

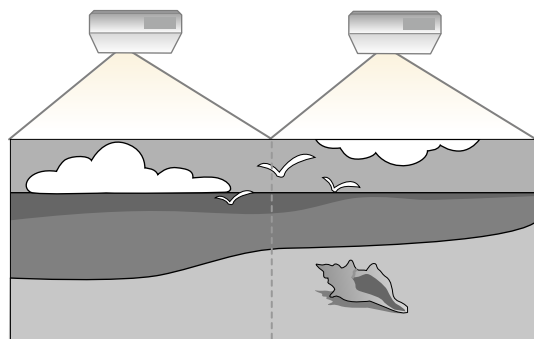

- Prima di avviare la proiezione, assicurarsi di impostare **Modo colore** su **Multiproiezione** nel menu **Immagine** del Proiettore per tutti i proiettori (EB-755F/EB-750F).

Per i migliori risultati, selezionare impostazioni e regolazioni delle immagini di più proiettori in questo ordine:

EB-755F/EB-750F:

- Impostazione dell'ID del proiettore
- Regolazione dell'uniformità del colore
- Unione dei bordi dell'immagine
- Corrispondenza dei colori dell'immagine
- Regolazione del livello del nero
- Regolazione di RGBCMY
- Scalare un'immagine

EB-735Fi/EB-735F/EB-725Wi/EB-725W/EB-720:

- Impostazione dell'ID del proiettore
- Regolazione dell'uniformità del colore
- Impostando **Modalità luminosità** su **Personalizzato** e regolando **Livello luminosità** nel menu **Funzionamento** del proiettore.

☛ **Funzionamento** > **Controllo luminosità sorgente luminosa** > **Modalità luminosità**

- Regolazione di RGBCMY



Si consiglia di regolare l'immagine almeno 30 minuti dopo aver iniziato la proiezione, poiché le immagini non sono stabili immediatamente dopo aver acceso il proiettore.

» **Link correlati**

- "Sistema di identificazione del proiettore per il controllo di più proiettori" [p.155](#)
- "Regolazione dell'uniformità del colore" [p.157](#)
- "Unione dei bordi dell'immagine" [p.159](#)
- "Corrispondenza dei colori dell'immagine" [p.160](#)
- "Regolazione del livello del nero" [p.162](#)
- "Regolazione di RGBCMY" [p.164](#)
- "Scalare un'immagine" [p.166](#)

Sistema di identificazione del proiettore per il controllo di più proiettori

Se vengono allineati più proiettori per la proiezione delle immagini, è possibile correggere la luminosità e la tonalità del colore dell'immagine di ogni proiettore, in modo che le immagini corrispondano il più possibile.

È possibile impostare un ID proiettore univoco per ciascun proiettore per utilizzarlo individualmente usando un telecomando, quindi correggere la luminosità e il colore di ciascun proiettore.



- In alcuni casi, non sarà possibile ottenere una corrispondenza esatta della luminosità e della tonalità del colore anche in seguito alla correzione.
- Se le differenze di luminosità e tonalità di colore diventano più evidenti nel corso del tempo, ripetere le regolazioni.

» Link correlati

- "Impostazione dell'ID del proiettore" [p.156](#)
- "Selezione del proiettore che si desidera utilizzare" [p.156](#)

Impostazione dell'ID del proiettore

Per controllare più proiettori da un telecomando, assegnare a ciascun proiettore un ID univoco.

- 1 Premere il tasto [Menu] e attenersi a quanto segue:
 - **EB-755F/EB-750F**: selezionare il menu **Multiproiezione** e premere [Enter].
 - **EB-735Fi/EB-735F/EB-725Wi/EB-725W/EB-720**:selezionare il menu **Installazione** e premere [Enter].
- 2 Selezionare **ID del proiettore** e premere [Enter].
- 3 Usare i tasti freccia per selezionare il numero di identificazione che si desidera usare per il proiettore. Quindi premere [Enter].

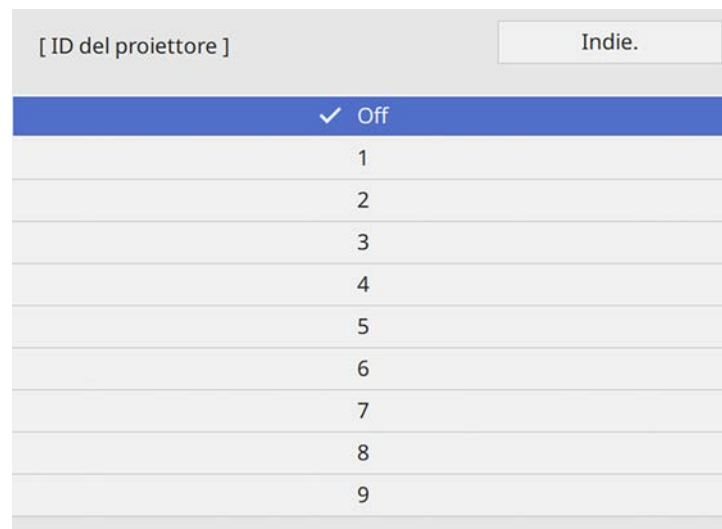

- 4 Premere [Menu] o [Esc] per uscire dai menu.

- 5 Ripetere queste operazioni per tutti gli altri proiettori che si desidera usare da un solo telecomando.

Selezione del proiettore che si desidera utilizzare

Una volta impostato l'ID del proiettore, selezionare l'ID del proiettore che si desidera usare tramite il telecomando.

- 1 Puntare il telecomando verso il proiettore target e premere il tasto [ID].

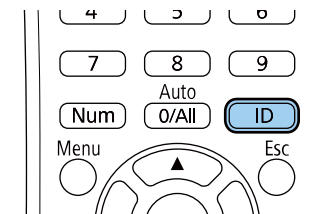

L'ID proiettore corrente viene visualizzato sulla schermata proiettata. Scompare dopo circa 3 secondi.

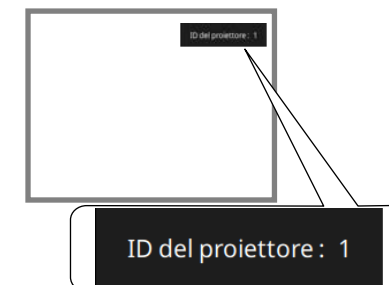

- 2** Tenendo premuto il tasto [ID], premere il tasto numerico corrispondente all'ID del proiettore che si desidera utilizzare.

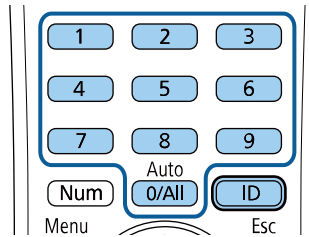

Il proiettore da comandare viene selezionato.



- Quando viene selezionato [0/All] con il telecomando, è possibile usare tutti i proiettori a prescindere dall'impostazione **ID del proiettore**.
- Se l'**ID del proiettore** è impostato su **Off**, è possibile usare il proiettore attraverso il telecomando, a prescindere dall'ID selezionato con il telecomando.
- L'impostazione dell'ID del proiettore è salvata nel telecomando. Anche se le batterie del telecomando vengono rimosse per sostituirle, l'impostazione dell'ID salvata viene mantenuta. Tuttavia, se si lasciano le batterie fuori dal telecomando per lunghi periodi di tempo, l'ID torna all'impostazione predefinita (0/All).
- Quando si utilizzano più telecomandi simultaneamente, potrebbe non essere possibile utilizzare i proiettori come desiderato a causa delle interferenze a infrarossi.



Il tono colore potrebbe non essere uniforme anche dopo la regolazione dell'uniformità del colore.

- 1** Premere il tasto [Menu], selezionare il menu **Gestione**, e premere [Enter].

Oggetti utilizzati di freq...	Gestione	
Immagine	Tasto Utente	Modalità luminosità
I/O segnale	Logo utente	
Installazione	Pattern utente	
Schermo	Blocco funzionamento	Off
Funzionamento	Uniformità colore	
Gestione	Modalità aggiorn.	
Rete	Calibrazione del laser	
Penna/Tocco	Data & Ora	
Interattivo	Imp. programmazione	
Memoria	Alim. LAN wireless	
ECO	Diagnostica LAN WiFi	1
Impostazioni iniziali/tu...	Percorso salvat. Log	USB e memoria interna
	Batch Setup Range	
	Lingua	Italiano
	Informazioni	
	Visualizza registri	
	Ripristina impostazioni gesti...	

Regolazione dell'uniformità del colore

Se la tonalità di colore dell'immagine non è omogenea, è possibile regolare il bilanciamento di tono del colore. Regolare l'impostazione **Uniformità colore** per ciascun proiettore.

2 Selezionare **Uniformità colore** e premere [Enter].

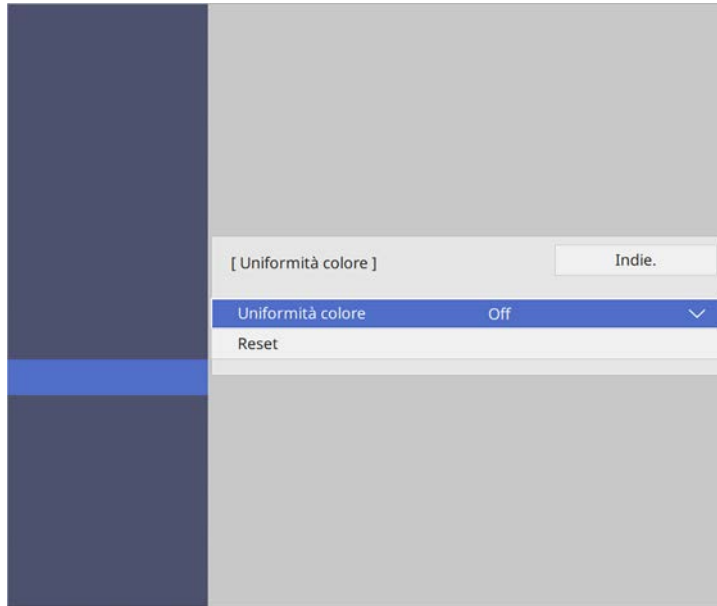

Esistono otto livelli di regolazione da bianco a grigio a nero. È possibile regolare ciascun livello singolarmente.

7 Selezionare **Avvia regolazioni** e premere [Enter].

8 Selezionare l'area dell'immagine che si desidera regolare e premere [Enter].

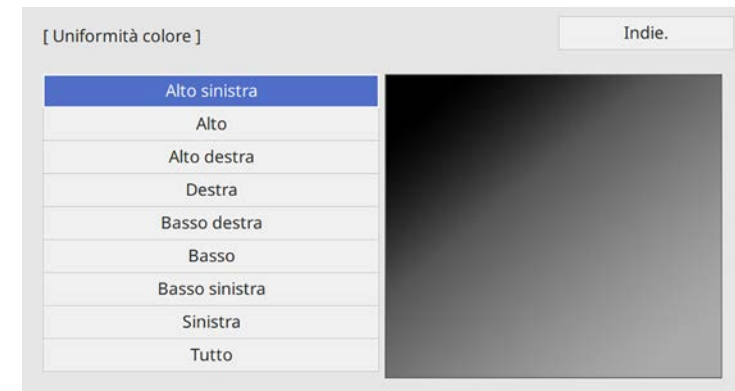

3 Selezionare di nuovo **Uniformità colore** e premere [Enter].

4 Selezionare **On** e premere [Enter]. Quindi premere [Esc].

5 Selezionare **Livello regolazione** e premere [Enter].

6 Selezionare il primo livello di regolazione che si desidera regolare e premere [Esc].



Regolare singolarmente ciascuna area, quindi selezionare **Tutto** e regolare tutto lo schermo.

9 Selezionare **Rosso**, **Verde** o **Blu**, e regolare il tono di colore, se necessario.





La schermata di regolazione cambia ad ogni pressione di [Enter].

- 10** Premere [Esc] per tornare alla schermata di selezione dell'area.
- 11** Ripetere le regolazioni del colore di ciascuna area.
- 12** Tornare al passaggio 5 e ripetere tutti i passaggi per regolare gli altri livelli.
- 13** Una volta terminato, premere [Menu] per uscire.

Unione dei bordi dell'immagine

È possibile utilizzare la funzione **Unione bordi** del proiettore per creare un'immagine senza soluzione di continuità da più proiettori (EB-755F/EB-750F).

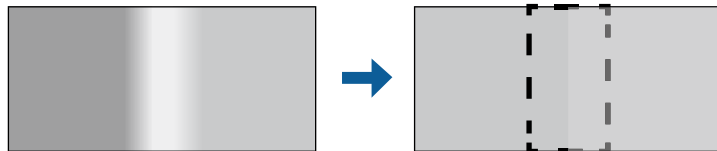

- 1** Premere il tasto [Menu], selezionare il menu **Multiproiezione**, e premere [Enter].

Oggetti utilizzati di freq...	Multiproiezione	
Immagine	ID del proiettore	Off
I/O segnale	Correz. geometrica	Correzione punto
Installazione	Unione bordi	
Schermo	Scala	
Funzionamento	Uniformità colore	
Gestione	Modalità luminosità	Normale
Rete	Corr. colore	
	RGBCMY	
Multiproiezione	Ripristina impostazioni multi...	
Memoria	Memoria	
ECO	Salvare memoria	
Impostazioni iniziali/tu...	Richiamare memoria	
	Rinomina memoria	
	Cancellare memoria	
	Ripristina impostazioni di me...	
	ECO	
	Modalità luminosità	Normale

- 2** Selezionare **Unione bordi** e premere [Enter].
- 3** Attivare le impostazioni **Unione bordi**, **Guida linea** e **Guida Pattern**.



Selezionare l'impostazione **Colore guida** diversa per ciascun proiettore in modo che sia visibile chiaramente l'area unita.

- 4** Selezionare il bordo che si desidera unire su ciascun proiettore e premere [Enter].

Comparirà una schermata come questa:

[Bordo superiore]	Indie.	
Unione	Off	
Posiz. Avvio Blend	0	—————
Intervallo unione	0	—————
Curva unione	0	

- 5** Selezionare l'impostazione **Unione** e selezionare **On**.
- 6** Selezionare l'impostazione **Posiz. Avvio Blend** e regolare la posizione di avvio dell'unione.
- 7** Selezionare l'impostazione **Intervallo unione** e utilizzare i tasti freccia per selezionare la larghezza dell'area unita in modo che le guide visualizzate siano sui bordi dell'area sovrapposta tra le due immagini.

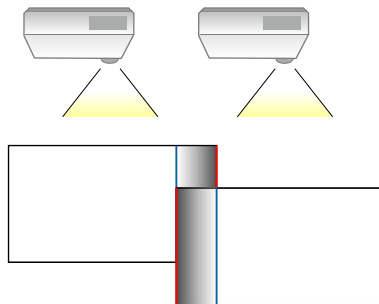

- 8** Premere [Esc] per tornare alla schermata precedente.
- 9** Selezionare l'impostazione **Curva unione** e selezionare un gradiente per l'area ombreggiata sui proiettori.

10 Quando i bordi sono uniti, disattivare le impostazioni **Guida linea** e **Guida Pattern** su ciascun proiettore per controllare le impostazioni finali.

11 Una volta terminato, premere [Menu].



Se l'area unita non si sovrappone esattamente, correggere la forma dell'area unita tramite **Correzione punto**.

Corrispondenza dei colori dell'immagine

La qualità di visualizzazione di più proiettori che proiettano uno accanto all'altro può essere abbinata (EB-755F/EB-750F).

Prima di iniziare, accendere tutti i proiettori in modo da selezionare le impostazioni di qualità dell'immagine che corrispondono alla schermata unificata.

- 1 Premere il tasto [Menu], selezionare il menu **Multiproiezione**, e premere [Enter].

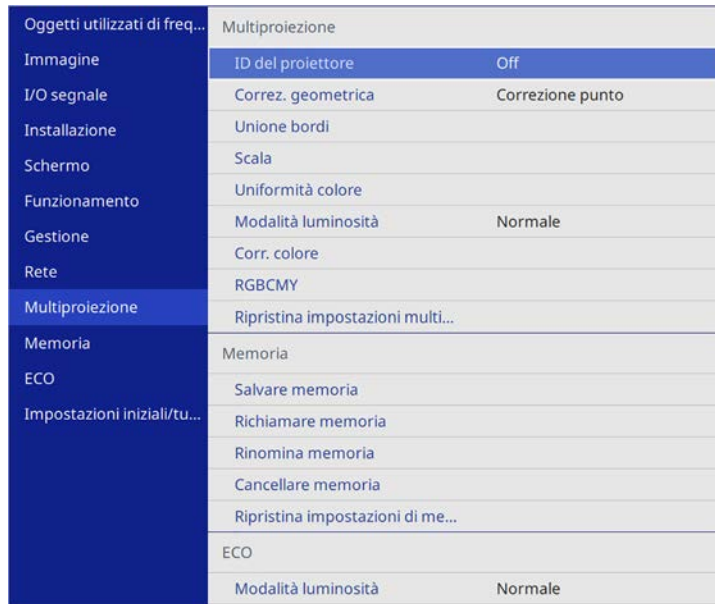

- 2 Selezionare **Corr. colore** e premere [Enter].

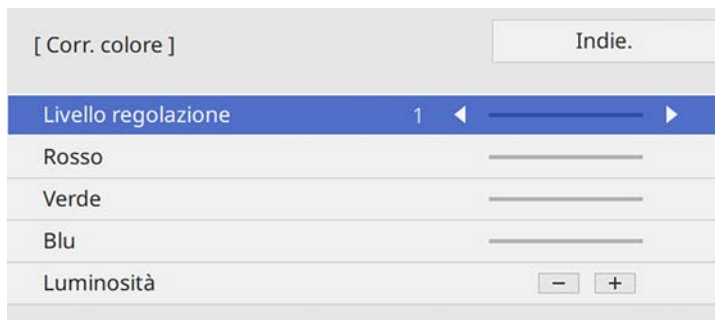

- 3 Impostare **Livello regolazione** su 8.

- 4 Selezionare **Luminosità** e regolare il valore.
- 5 Selezionare **Rosso, Verde o Blu**, e regolare il tono di colore, se necessario.
- 6 Tornare al menu del livello superiore e selezionare il menu **Funzionamento**, quindi premere [Enter].
- 7 Selezionare **Controllo luminosità sorgente luminosa** e premere [Enter].
- 8 Impostare la **Modalità luminosità** su **Personalizzato**.
- 9 Regolare **Livello luminosità**.
- 10 Ripetere i passaggi da 1 a 5 più volte, ciascuna volta selezionando i livelli di regolazione da 7 a 2 allo stesso modo.
- 11 Una volta terminato, premere [Menu].

Regolazione del livello del nero

È possibile regolare la luminosità e la tonalità del colore delle aree dove le immagini non si sovrappongono per creare un'immagine continua (EB-755F/EB-750F).

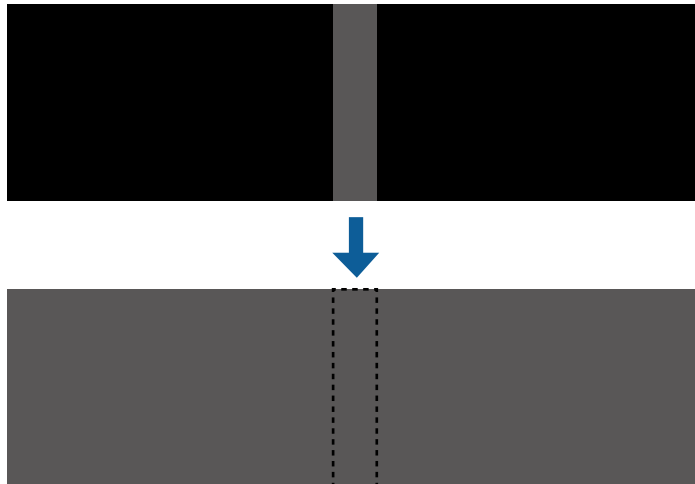

- Non è possibile regolare l'impostazione **Livello nero** quando viene visualizzato un test pattern.
- Se il valore **Correz. geometrica** è molto grande, potrebbe non essere possibile regolare correttamente il **Livello nero**.
- La luminosità e il tono possono essere diversi in aree dove le immagini si sovrappongono e in altre aree persino dopo aver eseguito la regolazione **Livello nero**.
- Se si modifica l'impostazione **Unione bordi**, l'impostazione **Livello nero** viene riportata ai valori predefiniti.

- 1 Premere il tasto [Menu], selezionare il menu **Multiproiezione**, e premere [Enter].

Oggetti utilizzati di freq...	Multiproiezione	
Immagine	ID del proiettore	Off
I/O segnale	Correz. geometrica	Correzione punto
Installazione	Unione bordi	
Schermo	Scala	
Funzionamento	Uniformità colore	
Gestione	Modalità luminosità	Normale
Rete	Corr. colore	
	RGBCMY	
Multiproiezione	Ripristina impostazioni multi...	
Memoria	Memoria	
ECO	Salvare memoria	
Impostazioni iniziali/tu...	Richiamare memoria	
	Rinomina memoria	
	Cancellare memoria	
	Ripristina impostazioni di me...	
	ECO	
	Modalità luminosità	Normale

- 2 Selezionare **Livello nero** e premere [Enter].
- 3 Selezionare **Regolaz. colore** e premere [Enter].
Le aree di regolazione sono visualizzate in base all'impostazione **Unione bordi**.
- 4 Usare le frecce per selezionare l'area che si desidera regolare e premere [Enter].

L'area selezionata è visualizzata in arancione.

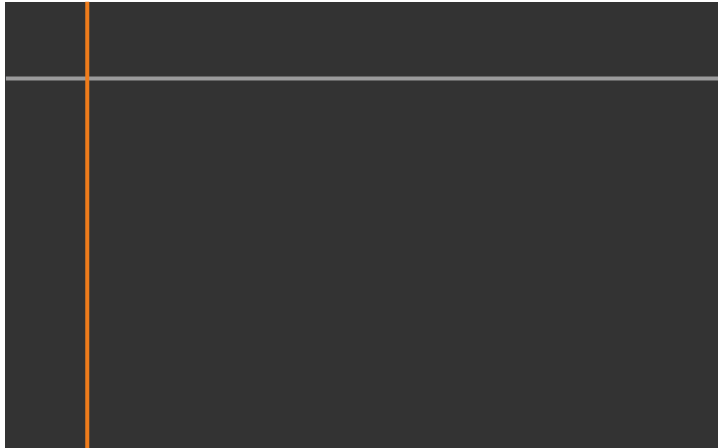

Quando si sovrappongono più schermate, eseguire la regolazione in base all'area con la massima sovrapposizione (l'area più chiara). Nell'illustrazione seguente, prima allineare (2) con (1), quindi eseguire la regolazione in modo che (3) sia allineato con (2).

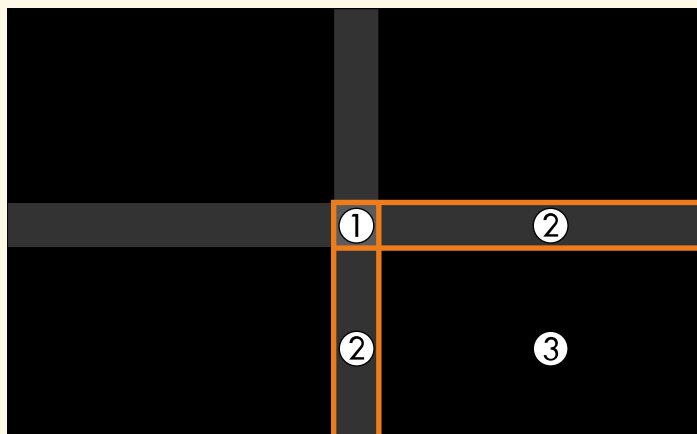

5 Regolare il tono del nero.



È possibile utilizzare i tasti **Luminosità** per regolare i valori RGB simultaneamente.

6 Ripetere le procedure 4 e 5 in base alle necessità per regolare le restanti aree dello schermo.

7 Una volta terminato, premere [Menu].

► Link correlati

- "Modifica dell'area di regolazione del livello del nero" [p.163](#)

Modifica dell'area di regolazione del livello del nero

Se sono presenti aree dove il colore non corrisponde dopo la regolazione dell'impostazione **Livello nero**, è possibile regolarle singolarmente.



1 Selezionare **Area di correzione** nell'impostazione **Livello nero** e premere [Enter].

2 Selezionare **Avvia regolazioni** e premere [Enter].
Vengono visualizzate le linee di demarcazione che indicano dove le immagini si sovrappongono. Le linee sono visualizzate in base all'impostazione **Unione bordi**.

3 Usare le frecce per selezionare la linea di demarcazione che si desidera regolare. Quindi premere [Enter].
La linea selezionata è visualizzata in arancione.



4 Utilizzare i tasti freccia per regolare la posizione della linea. Quindi premere [Enter].

5 Usare le frecce per selezionare il punto che si desidera spostare. Quindi premere [Enter].
Il punto selezionato viene visualizzato in arancione.

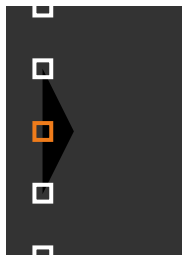

È possibile modificare il numero dei punti visualizzati tramite l'impostazione **Punti**.

6 Usare i tasti freccia per spostare il punto.

7 Per continuare a spostare un altro punto, premere [Esc] e quindi ripetere i passaggi 5 e 6.

8 Per regolare un'altra linea di demarcazione, premere [Esc] finché la schermata mostrata al passaggio 3 non viene visualizzata.

9 Una volta terminato, premere [Menu].

Regolazione di RGBCMY

È possibile regolare le impostazioni **Sfumatura**, **Saturazione** e **Luminosità** di ciascun colore, ovvero R (rosso), G (verde), B (blu), C (ciano), M (magenta) e Y (giallo).

Prima di iniziare, accendere tutti i proiettori in modo da selezionare le impostazioni di tono del colore che corrispondono alla schermata unificata.

- 1** Premere il tasto [Menu], selezionare il menu **Immagine** e premere [Enter].

Oggetti utilizzati di freq...	Immagine	
Immagine	Modo colore	Presentazione
I/O segnale	Luminosità	50
Installazione	Contrasto	50
Schermo	Intensità colore	50
Funzionamento	Tinta	50
Gestione	Nitidezza	50
Rete	Bilanciamento bianco	
Penna/Tocco	Contrasto dinamico	Off
Interattivo	Miglior. immagine	
Memoria	Gamma	0
ECO	RGBCMY	
Impostazioni iniziali/tu...	Ripristina valori predefiniti	
	Sorgente	Computer1
	Risoluzione	Automatico
	Formato	Automatico
	Regolazione segnale analog...	
	Ripristina valori predefiniti	
	Ripristina impostazioni imma...	

- 2** Selezionare **RGBCMY** e premere [Enter].

- 3** Selezionare il colore da regolare, e premere [Enter].

[RGBCMY]		Indie.		
	Sfumatura	Saturazione	Luminosità	
R	50	50	50	
G	50	50	50	
B	50	50	50	
C	50	50	50	
M	50	50	50	
Y	50	50	50	

- 4** Eseguire quanto segue, se necessario, per ciascuna impostazione:

- Per regolare la sfumatura generale del colore, bluastro - giallastro - rossastro, regolare l'impostazione **Sfumatura**.
- Per regolare l'intensità generale del colore, regolare l'impostazione **Saturazione**.
- Per regolare la luminosità generale del colore, regolare l'impostazione **Luminosità**.

[R]		Indie.	
Sfumatura	50	M	Y
Saturazione	50		
Luminosità	50		

- 5** Una volta terminato, premere [Menu].

Scalare un'immagine

È possibile proiettare la stessa immagine da più proiettori e utilizzare la funzionalità **Scala** per tagliarle e combinarle in un'immagine unificata (EB-755F/EB-750F).

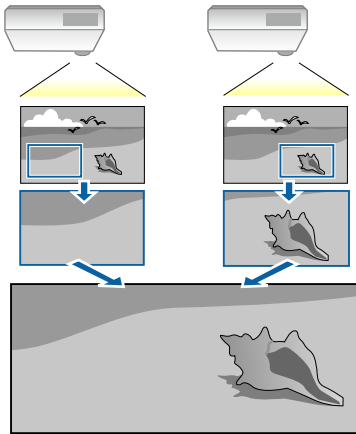

1 Trasmettere il segnale dell'immagine per visualizzare l'immagine.

2 Premere il tasto [Menu], selezionare il menu **Multiproiezione**, e premere [Enter].

Oggetti utilizzati di freq...	Multiproiezione	
Immagine	ID del proiettore	Off
I/O segnale	Correz. geometrica	Correzione punto
Installazione	Unione bordi	
Schermo	Scala	
Funzionamento	Uniformità colore	
Gestione	Modalità luminosità	Normale
Rete	Corr. colore	
	RGBCMY	
Multiproiezione	Ripristina impostazioni multi...	
Memoria	Memoria	
ECO	Salvare memoria	
Impostazioni iniziali/tu...	Richiamare memoria	
	Rinomina memoria	
	Cancellare memoria	
	Ripristina impostazioni di me...	
	ECO	
	Modalità luminosità	Normale

3 Selezionare il menu **Scala** e premere [Enter].

In questa schermata potrete vedere:

[Scala]	Indie.
Scala	Off
Range ritaglio	

4 Selezionare l'impostazione **Scala** e selezionare **On**.

5 Selezionare l'impostazione **Modo Scala** e selezionare una di queste opzioni:

- **Schermo zoom** per mantenere il rapporto di aspetto dell'immagine quando si scala l'immagine.

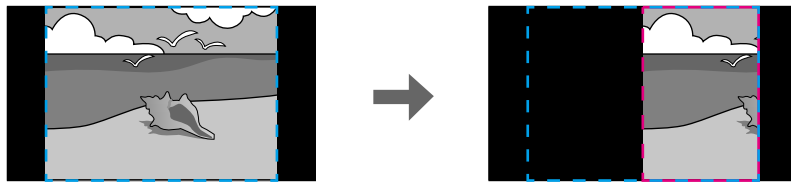
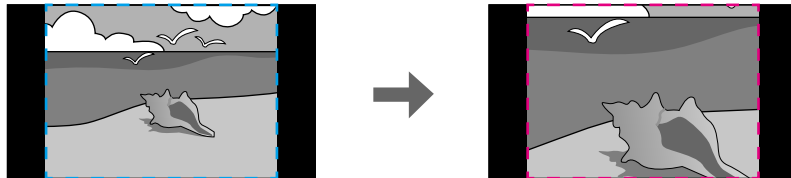

- **Schermo intero** per regolare l'immagine al formato dello schermo del proiettore quando si scala l'immagine.

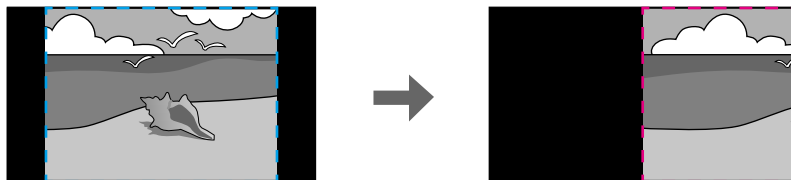
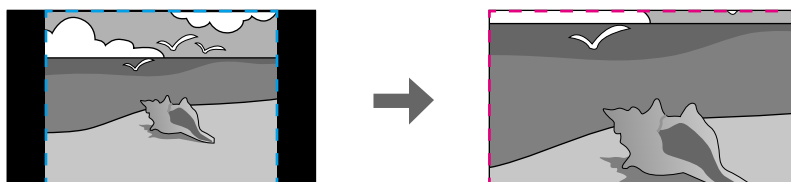

6 Selezionare una o più opzioni per scalare e regolarle se necessario:

- - o + per scalare un'immagine orizzontalmente e verticalmente allo stesso tempo.
- **Scala in verticale** per scalare l'immagine solo in verticale.
- **Scala in orizzontale** per scalare l'immagine solo in orizzontale.

7 Selezionare l'impostazione **Regolazione ritaglio** e utilizzare i tasti freccia per regolare le coordinate e le dimensioni di ciascuna immagine secondo quanto visualizzato a schermo.

8 Selezionare **Range ritaglio** per visualizzare l'anteprima dell'area ritagliata selezionata.

9 Una volta terminato, premere [Menu].

Il proiettore può essere fissato per scoraggiare i furti o prevenire utilizzi non intenzionali impostando le seguenti funzioni di sicurezza:

- La sicurezza password serve ad evitare che le persone che non conoscono la password possano usare il proiettore e che vi siano modifiche alla schermata di avvio e ad altre impostazioni.

Si tratta di una funzione antifurto che non consentirà di utilizzare il proiettore nel caso venisse rubato e di limitare le persone che possono usarlo.

- Sicurezza con blocco dei tasti, per bloccare l'uso del proiettore attraverso i tasti del pannello di controllo.

Questa funzione si rivela utile in occasione di eventi o presentazioni durante i quali si desidera disattivare tutti i tasti nel corso della proiezione, oppure nelle scuole, quando si desidera limitare il funzionamento dei tasti.

- Cavi di sicurezza per fissare fisicamente il proiettore al suo posto.

» Link correlati

- "Tipi di sicurezza della password" [p.168](#)
- "Blocco dei tasti del proiettore" [p.170](#)
- "Installazione di un codice di sicurezza" [p.171](#)

Tipi di sicurezza della password

È possibile impostare i seguenti tipi di sicurezza tramite password usando una password condivisa:

- **Accensione protetta** evita che chiunque possa usare il proiettore senza prima inserire una password. Quando si collega il cavo elettrico e si accende il proiettore per la prima volta, è necessario inserire la password corretta. Si applica anche a **Direct Power On** e **Accensione autom.**
- **Proiezione menu di Logo utente** previene la modifica della schermata personalizzata visualizzata quando il proiettore si accende o riceve un segnale in ingresso. La schermata predefinita scoraggia il furto grazie all'identificazione del proprietario del proiettore.
- **Proiezione menu di Programma** evita che chiunque possa cambiare le impostazioni di pianificazione di un proiettore.

- **Proiezione menu di Rete** previene che chiunque possa modificare le impostazioni di **Rete** del proiettore.
- **Proiezione menu di Interattivo** previene che chiunque possa modificare le impostazioni di **Rete** del proiettore (EB-735Fi/EB-725Wi).

» Link correlati

- "Impostazione di una password" [p.168](#)
- "Scelta dei tipi di sicurezza della password" [p.169](#)
- "Immettere una password per usare il proiettore" [p.170](#)

Impostazione di una password

Per usare la sicurezza della password, è necessario impostare una password.



La password predefinita è "0000". Modificare la password impostandone una personalizzata.

1

Tenere premuto il tasto [Freeze] sul telecomando per circa 5 secondi.

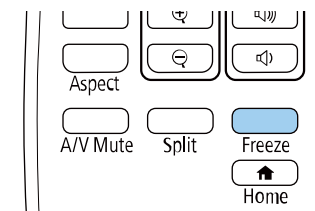

Sarà possibile visualizzare il menu impostazioni Protetto da password.



Se Protetto da password è già stato attivato, è necessario inserire la password corretta per visualizzare il menu Protetto da password.

2 Selezionare il menu **Password** e premere [Enter].

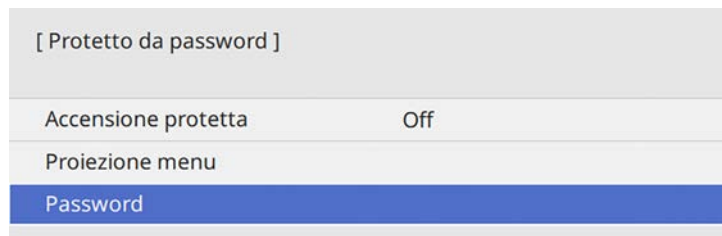

Verrà visualizzato "Vuoi cambiare la password?".

3 Selezionare **Sì** e premere [Enter].

 Selezionando **No**, verrà visualizzato di nuovo il menu Protetto da password.

4 Tenere premuto il tasto [Num] sul telecomando e usare i tasti numerici per impostare una password a quattro cifre.

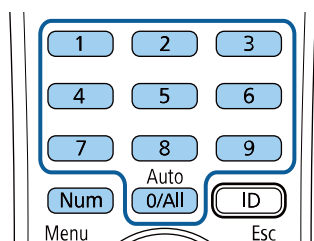

La password verrà visualizzata come **** quando viene immessa. Verrà richiesta la conferma una volta immessa la quarta cifra.

5 Immettere nuovamente la password.

Sarà visualizzato il messaggio "Password accettata". Se la password immessa non è valida, viene visualizzato un messaggio che richiede di immettere di nuovo la password.

6 Premere [Esc] per tornare al menu.

7 Prendere nota della password e conservarla in un luogo sicuro.

Scelta dei tipi di sicurezza della password

Una volta impostata una password, sarà visualizzato questo menu, per poter scegliere i tipi di sicurezza della password che si desidera usare.

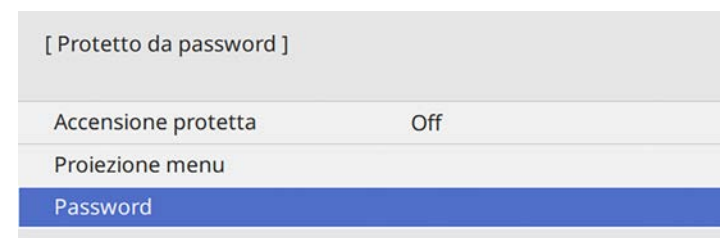

Se questo menu non verrà visualizzato, tenere premuto il tasto [Freeze] sul telecomando per 5 secondi, finché non apparirà il menu.

- Per evitare l'uso non autorizzato del proiettore, impostare **Accensione protetta** su **On**.
- Per evitare modifiche alle impostazioni del proiettore, selezionare l'impostazione **Proiezione menu**, premere [Enter] e quindi selezionare le opzioni.
- Per evitare modifiche alla schermata Logo utente o alle impostazioni di visualizzazione relative, impostare **Logo utente** su **On**.
- Per evitare modifiche alle impostazioni di programmazione del proiettore, impostare **Programma** su **On**.
- Per evitare modifiche alle impostazioni di rete del proiettore, impostare **Rete** su **On**.
- Per evitare modifiche alle impostazioni **Interattivo** del proiettore, impostare **Interattivo** su **On** (EB-735Fi/EB-725Wi).

Come ulteriore deterrente al furto, è possibile attaccare al proiettore l'adesivo della protezione da password.



Accertarsi di tenere il telecomando in un luogo sicuro; se lo si perde, non sarà più possibile immettere nuovamente la password.

Immettere una password per usare il proiettore

Quando viene visualizzata la schermata della password, inserire la password corretta.

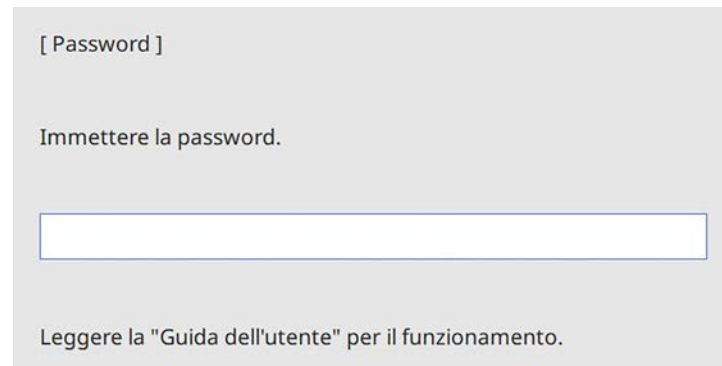

- 1 Tenere premuto il tasto [Num] sul telecomando mentre si immette la password usando i tasti numerici.

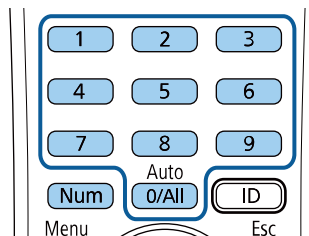

La schermata della password si chiude.

- 2 Se la password non è corretta, sarà visualizzato un messaggio e sarà richiesto di riprovare. Per procedere, inserire la password corretta.

Attenzione

- Se si immette una password errata per tre volte consecutive, viene visualizzato il messaggio "Il proiettore sarà bloccato." per circa 5 minuti, quindi il proiettore passa alla modalità di standby. In questo caso, scollegare la spina di alimentazione dalla presa elettrica, reinserirla e riaccendere il proiettore. Il proiettore visualizza di nuovo la schermata di immissione della password in modo da potere inserire quella corretta.
- Se la password è stata dimenticata, prendere nota del "**Codice di richiesta**: xxxxx" che appare sulla schermata e contattare Epson per richiedere assistenza.
- Se si continua a ripetere l'operazione di cui sopra inserendo 30 volte di seguito una password sbagliata, sarà visualizzato il messaggio "Il proiettore sarà bloccato. Contattare Epson come descritto nella documentazione." e il proiettore non accetterà più l'immissione di ulteriori password. Contattare Epson per richiedere assistenza.

Blocco dei tasti del proiettore

I tasti sul pannello di controllo possono essere bloccati per evitare che chiunque usi il proiettore. È tuttavia possibile azionare il proiettore utilizzando il telecomando.

- 1 Premere il tasto [Menu], selezionare il menu **Gestione**, e premere [Enter].

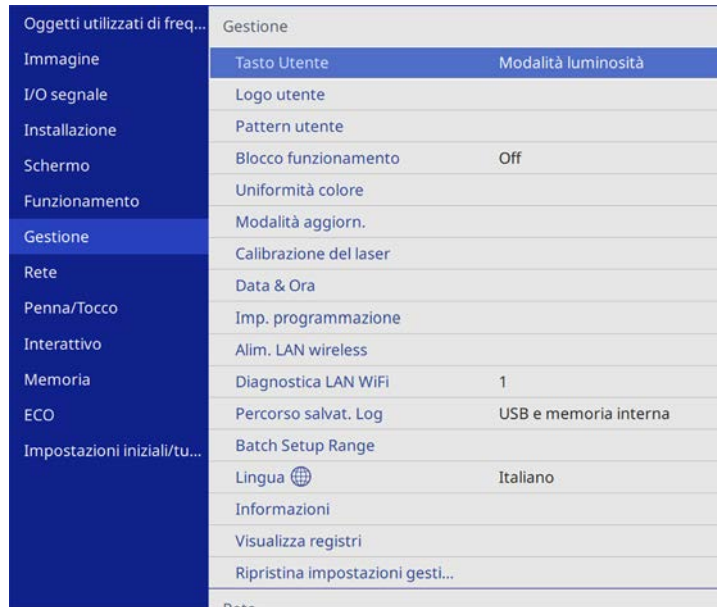

- 2 Selezionare **Blocco funzionamento** e premere [Enter].
- 3 Scegliere uno di questi tipi di blocco e premere [Enter]:
 - Per bloccare tutti i tasti del proiettore, selezionare **Blocco totale**.
 - Per bloccare tutti i tasti tranne l'interruttore, selezionare **Tranne alimentazione**.



Sarà visualizzata una richiesta di conferma.

- 4 Selezionare **Sì** e premere [Enter].
L'impostazione **Blocco funzionamento** viene abilitata.

» Link correlati

- "Sblocco dei tasti del proiettore" p.171

Sblocco dei tasti del proiettore

Se i tasti del proiettore sono stati bloccati, effettuare una delle seguenti operazioni per sbloccarli.

- Tenere premuto il tasto [Enter] sul pannello di controllo del proiettore per 7 secondi. Verrà visualizzato un messaggio e il blocco sarà annullato.
- Impostare **Blocco funzionamento** su **Off** nel menu **Gestione** del proiettore.

Installazione di un codice di sicurezza

È possibile installare il cavo di sicurezza sul proiettore per scoraggiare il furto.

- Usare lo slot di sicurezza sul proiettore per fissare un sistema Kensington Microsaver Security.



Per maggiori dettagli sul sistema Microsaver Security, visitare il sito web di Kensington.

<https://www.kensington.com/>

- Usare il punto di fissaggio del cavo di sicurezza sul proiettore per fissare un cavo e assicurarlo a un mobile o un arredo pesante.

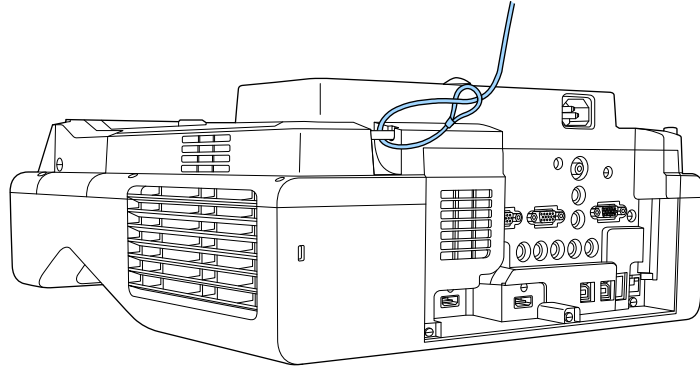

Se il fissaggio del cavo antifurto è dotato di piastra di installazione, è possibile utilizzarlo per fissare il proiettore. È inoltre possibile utilizzare un blocco del cavo antifurto disponibile in commercio. Per le istruzioni sul bloccaggio, fare riferimento alla documentazione fornita in dotazione con il blocco del cavo.

Utilizzo del proiettore in rete

Per configurare il proiettore per l'utilizzo in rete, seguire le istruzioni contenute nella presente sezione.

► Link correlati

- "Proiezione di rete cablata" [p.174](#)
- "Proiezione di rete wireless" [p.178](#)
- "Proiezione di rete wireless da un dispositivo mobile (Screen Mirroring)" [p.188](#)
- "Secure HTTP" [p.193](#)
- "Condivisione schermo" [p.195](#)

È possibile inviare le immagini al proiettore attraverso una rete cablata. Per effettuare tale operazione, collegare il proiettore alla rete e impostare il proiettore e il computer per la proiezione di rete.

Una volta collegato e impostato il proiettore come descritto, scaricare e installare Epson iProjection (Windows/Mac) dal seguente sito web.

epson.sn

Il software Epson iProjection configura fino a quattro computer per la proiezione di rete. Consente inoltre di effettuare meeting interattivi proiettando le schermate del computer degli utenti in rete. Per istruzioni, vedere la *Guida operativa di Epson iProjection (Windows/Mac)*.

» Link correlati

- "Collegamento a una rete cablata" [p.174](#)
- "Selezione delle impostazioni di rete cablata" [p.174](#)

Collegamento a una rete cablata

Per collegare il proiettore a una rete locale cablata (LAN), utilizzare un cavo 100Base-TX o 10Base-T. Per garantire una trasmissione dati corretta, utilizzare un cavo schermato di categoria 5 o superiore.

- 1** Collegare un'estremità del cavo di rete a un hub, switch o router di rete.

- 2** Collegare l'altra estremità del cavo alla porta LAN del proiettore.

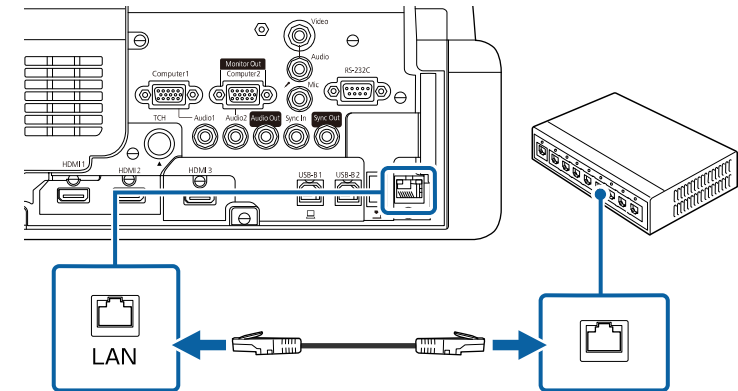

Selezione delle impostazioni di rete cablata

Prima di proiettare da computer presenti nella rete, è necessario selezionare le impostazioni di rete sul proiettore.



Accertarsi di aver già collegato il proiettore alla rete cablata tramite la porta LAN.

1 Premere il tasto [Menu], selezionare il menu **Rete**, e premere [Enter].

Oggetti utilizzati di freq...	Rete	
Immagine	Informazioni LAN wireless	
I/O segnale	Informazioni LAN cablata	
Installazione	Impostazioni di rete	
Schermo	Ripristina impostazioni di rete	
Funzionamento	Penna/Tocco	
Gestione	Autocalibrazione	
Rete	Calibrazione manuale	
Penna/Tocco	Unità di tocco	
Interattivo	Installazione di proiettori	
Memoria	Hovering penna	On
ECO	Interattività PC	
Impostazioni iniziali/tu...	Ripristina impostazioni penn...	
	Interattivo	
	Funzione disegno	On
	Visualizza barre strumenti	Mostra sempre
	Visualizza area di disegno	
	Conf. canc. schermo	On

2 Selezionare **Impostazioni di rete** e premere [Enter].

3 Per identificare il proiettore tramite rete, selezionare **Nome del proiettore** e inserire un nome contenente fino a 16 caratteri alfanumerici.

4 Impostare **Interfaccia di controllo prioritaria** su **LAN cablata**.

5 Selezionare il menu **LAN cablata** e premere [Enter].

[LAN cablata]	Indie.
Impostazioni IP	
Server DNS 1	0.0.0.0
Server DNS 2	0.0.0.0
IPv6	Off ▼
Visualizzazione indirizzo IP	On

6 Assegnare le impostazioni IP della rete se necessario.

- Se la rete assegna gli indirizzi automaticamente, selezionare **Impostazioni IP** per impostare **DHCP** su **On**.
- Se è necessario impostare gli indirizzi manualmente, selezionare **Impostazioni IP** per impostare **DHCP** su **Off**, quindi inserire **Indirizzo IP**, **Mas.Sottorete**, e **Ind. Gateway** del proiettore come necessario.

7 Per evitare la visualizzazione dell'indirizzo IP nella schermata di informazioni sulla rete, impostare **Visualizzazione indirizzo IP** su **Off**.

8 Selezionare il menu **Proiezione di rete** e premere [Enter].

[Proiezione di rete]		Indie.
Keyword del proiettore	Off	
Epson iProjection	On	^
Visualizz. SSID	On	
Visualizza info LAN	Testo e codice QR	
Password moderatore		
Visualizza interruzione keyword	Off	
Screen Mirroring	On	^
Interrompi connes.	On	
Regola prestazioni	1 (Fine)	
Acquisisci	Disabilitata	
Informazioni su Screen Mirro...	On	
Message Broadcasting	Off	
Condivisione schermo	On	

9 Attivare l'impostazione **Keyword del proiettore** per evitare l'accesso al proiettore da parte di chiunque nella sala che non ne disponga.



Quando si attiva questa impostazione, è necessario inserire una parola chiave visualizzata e casuale da un computer usando il software Epson iProjection per accedere al proiettore e condividere la schermata corrente.

10 Impostare **Epson iProjection** su **On**.

[Epson iProjection]		Indie.
	✓ On	
	Off	



11 Selezionare le opzioni come necessario.

- **Visualizza info LAN** consente di impostare il formato di visualizzazione delle informazioni di rete del proiettore.
- **Password moderatore** consente di inserire una password di 4 cifre per l'accesso al proiettore come moderatore tramite Epson iProjection. (Nessuna password impostata per impostazione predefinita.)
- **Visualizza interruzione keyword** consente di selezionare se visualizzare una parola chiave del proiettore sull'immagine proiettata quando si accede al proiettore utilizzando Epson iProjection.

12 Una volta terminato di selezionare le impostazioni, ritornare alla schermata **Impostazioni di rete**, selezionare **Applica** e seguire le istruzioni a schermo per salvare le impostazioni e uscire dai menu.

13 Premere il tasto [LAN] sul telecomando.

Le impostazioni di rete cablata sono complete quando viene visualizzato l'indirizzo IP corretto sulla schermata di informazioni sulla rete.

[LAN]	
Nome del proiettore	: MYNAME
SSID	:
Indirizzo IP 	: WIRED.DHCP.ID
Indirizzo IP 	: WIRELESS.DHCP.ID
Keyword	: ----
Event ID	: 0434

» Link correlati

- "Utilizzo della tastiera su schermo" [p.222](#)

È possibile inviare le immagini al proiettore attraverso una rete wireless.

A tal fine, è necessario configurare il proiettore e il computer per la proiezione wireless.

È possibile connettere il proiettore alla rete wireless configurando manualmente la connessione tramite i menu **Rete** del proiettore.

Una volta impostato il proiettore, scaricare e installare il software di rete dal seguente sito web.

epson.sn

Usare il seguente software e la documentazione per configurare e controllare la proiezione wireless.

- Il software di proiezione Epson iProjection (Windows/Mac) consente di effettuare meeting interattivi proiettando le schermate del computer degli utenti in rete. Per istruzioni, vedere la *Guida operativa di Epson iProjection (Windows/Mac)*.
- L'app Epson iProjection (iOS/Android) consente di proiettare da dispositivi iOS o Android.
È possibile scaricare Epson iProjection da App Store o Google Play. Le tariffe previste per la comunicazione con App Store o Google Play sono a carico del cliente.

- L'app Epson iProjection (Chromebook) consente di proiettare da dispositivi Chromebook.

È possibile scaricare Epson iProjection da Chrome Web Store. Le tariffe previste per la comunicazione con Chrome Web Store sono a carico del cliente.

» Link correlati

- "Istruzioni sulla sicurezza per il modulo LAN wireless incorporato" [p.178](#)
- "Metodi di connessione per la proiezione di rete wireless" [p.178](#)
- "Installazione del modulo LAN wireless" [p.179](#)
- "Selezione manuale delle impostazioni di rete wireless" [p.180](#)
- "Selezione delle Impostazioni di rete wireless in Windows" [p.183](#)
- "Selezione delle Impostazioni di rete wireless in Mac" [p.183](#)
- "Impostazione della sicurezza di rete wireless per la modalità AP semplice" [p.183](#)

- "Impostazione della sicurezza di rete wireless per la modalità infrastruttura" [p.184](#)
- "Uso di un codice QR per la connessione di un dispositivo mobile" [p.186](#)
- "Uso di una chiavetta USB per connettere un computer Windows" [p.187](#)

Istruzioni sulla sicurezza per il modulo LAN wireless incorporato

Questo proiettore contiene moduli LAN wireless incorporati. Assicurarsi di attenersi a queste importanti linee guida quando si utilizza una connessione LAN wireless.

Avvertenza

- Non usare il dispositivo in prossimità di apparecchiature mediche come pacemaker. Inoltre, quando si utilizza il dispositivo, assicurarsi che non vi siano apparecchiature mediche, quali pacemaker, nell'area circostante. L'interferenza elettromagnetica può causare il funzionamento difettoso di apparecchiature medicali.
- Le interferenze elettromagnetiche possono provocare guasti alle attrezzature controllate in automatico con il conseguente rischio di incidenti. Non utilizzare il dispositivo in prossimità di attrezzature controllate automaticamente, quali porte automatiche o allarmi antincendio.

Attenzione

Assicurarsi di mantenere una distanza di almeno 20 cm tra il dispositivo e il corpo. In caso contrario, potrebbero verificarsi malori.

Metodi di connessione per la proiezione di rete wireless

Selezionare un metodo di connessione per connettere il computer al proiettore in una rete in base all'ambiente di rete.

- La modalità AP semplice consente di connettere direttamente smartphone, tablet o computer utilizzando il proiettore come un punto di accesso. Quando si utilizza questo metodo, connettere il proiettore utilizzando **Connessione rapida** del software Epson iProjection o utilizzare Screen Mirroring.



- La modalità infrastruttura consente di collegare smartphone, tablet o computer tramite un punto d'accesso di rete wireless. Quando si utilizza questo metodo, connettere il proiettore utilizzando **Connessione avanzata** del software Epson iProjection.

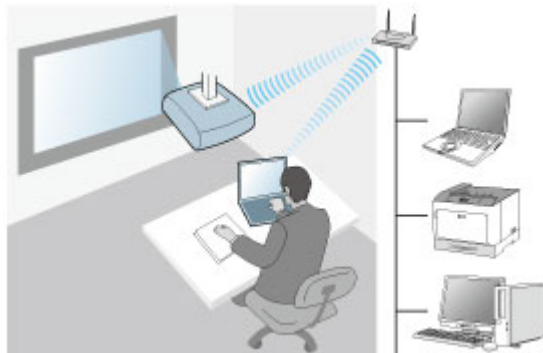

Questo proiettore contiene dei moduli LAN wireless incorporati. Se si installa un modulo LAN wireless opzionale aggiuntivo, è possibile utilizzare entrambi i metodi di connessione di rete simultaneamente. Quando si installa il modulo LAN wireless, impostare **AP semplice** su **On**.

☛ **Rete > Impostazioni di rete > AP semplice**

Installazione del modulo LAN wireless

Per utilizzare connessioni wireless aggiuntive, installare il modulo LAN wireless Epson. Non installare alcun altro tipo di modulo LAN wireless.

Attenzione

Non togliere mai il modulo quando il suo indicatore è blu o lampeggiante o mentre si sta effettuando una proiezione wireless. Questo potrebbe danneggiare il modulo o perdere i dati.

- 1 Rimuovere la vite per aprire il coperchio del modulo LAN wireless.

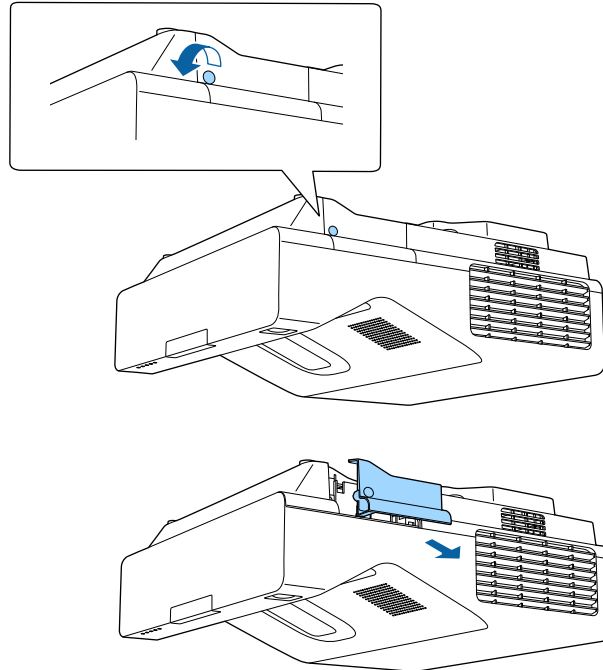

- 2 Collegare il modulo LAN wireless allo slot del modulo LAN wireless.

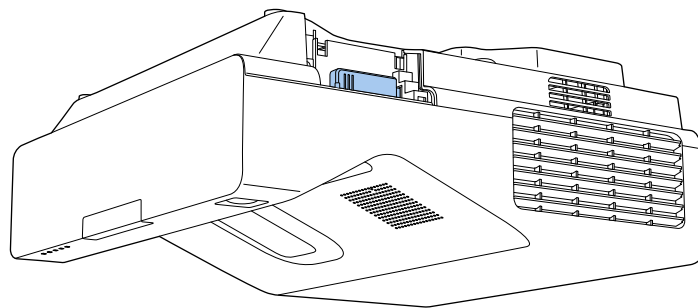

Selezione manuale delle impostazioni di rete wireless

Prima di proiettare dalla rete wireless, è necessario selezionare le impostazioni di rete sul proiettore.

- 1 Premere il tasto [Menu], selezionare il menu **Gestione**, e premere [Enter].

Oggetti utilizzati di freq...	Gestione	
Immagine	Tasto Utente	Modalità luminosità
I/O segnale	Logo utente	
Installazione	Pattern utente	
Schermo	Blocco funzionamento	Off
Funzionamento	Uniformità colore	
Gestione	Modalità aggiorn.	
Rete	Calibrazione del laser	
Penna/Tocco	Data & Ora	
Interattivo	Imp. programmazione	
Memoria	Alim. LAN wireless	
ECO	Diagnostica LAN WiFi	1
Impostazioni iniziali/tu...	Percorso salvat. Log	USB e memoria interna
	Batch Setup Range	
	Lingua 🌐	Italiano
	Informazioni	
	Visualizza registri	
	Ripristina impostazioni gesti...	
	Data	

- 2 Impostare **Alim. LAN wireless** su **On**.

[Alim. LAN wireless]	Indie.
✓ On	
Off	

3 Selezionare il menu **Rete** e premere [Enter].



4 Selezionare **Impostazioni di rete** e premere [Enter].

5 Per identificare il proiettore tramite rete, selezionare **Nome del proiettore** e inserire un nome contenente fino a 16 caratteri alfanumerici.

6 Impostare **Interfaccia di controllo prioritaria** su **LAN wireless**.

7 Selezionare la modalità di connessione.

- Per la modalità AP semplice, impostare **AP semplice** su **On** e andare al passaggio 12.
- Per la modalità infrastruttura, impostare **AP semplice** su **Off** e andare al passaggio successivo.

- Se è stato installato il modulo LAN wireless opzionale e desidera utilizzare entrambi i metodi di connessione simultaneamente, impostare **AP semplice** su **On** e accedere al passaggio successivo.

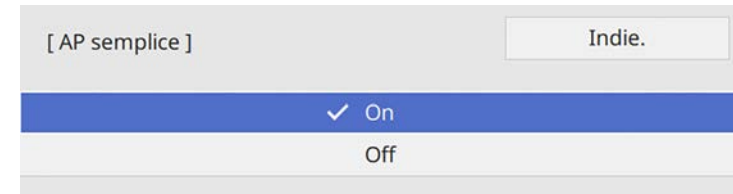

8 Selezionare il menu **LAN wireless** e premere [Enter].



Il proiettore avvia la ricerca dei punti di accesso.

 È inoltre possibile cercare manualmente i punti di accesso tramite l'impostazione **Cerca punto accesso**.

9 Selezionare il punto di accesso a cui connettersi.



Per assegnare l'SSID manualmente, selezionare **SSID** per immettere l'SSID.

- 10** Assegnare le impostazioni IP della rete se necessario.
- Se la rete assegna gli indirizzi automaticamente, selezionare **Impostazioni IP** per impostare **DHCP** su **On**.
 - Se è necessario impostare gli indirizzi manualmente, selezionare **Impostazioni IP** per impostare **DHCP** su **Off**, quindi inserire **Indirizzo IP**, **Mas.Sottorete**, e **Ind. Gateway** del proiettore come necessario.

- 11** Per evitare la visualizzazione dell'indirizzo IP nella schermata di informazioni sulla rete, impostare **Visualizzazione indirizzo IP** su **Off**.

- 12** Selezionare il menu **Proiezione di rete** e premere [Enter].

[Proiezione di rete]		Indie.
Keyword del proiettore	Off	
Epson iProjection	On	^
Visualizz. SSID	On	
Visualizza info LAN	Testo e codice QR	
Password moderatore		
Visualizza interruzione keyword	Off	
Screen Mirroring	On	^
Interrompi connes.	On	
Regola prestazioni	1 (Fine)	
Acquisisci	Disabilitata	
Informazioni su Screen Mirro...	On	
Message Broadcasting	Off	
Condivisione schermo	On	

- 13** Attivare l'impostazione **Keyword del proiettore** per evitare l'accesso al proiettore da parte di chiunque nella sala che non ne disponga.



Quando si attiva questa impostazione, è necessario inserire una parola chiave visualizzata e casuale da un computer usando il software Epson iProjection per accedere al proiettore e condividere la schermata corrente.

- 14** Impostare **Epson iProjection** su **On**.



[Epson iProjection]	Indie.
✓ On	
Off	

- 15** Selezionare le opzioni come necessario.
- **Visualizza SSID** consente di selezionare se visualizzare l'SSID del proiettore sulla schermata delle informazioni sulla rete e la schermata iniziale.
 - **Visualizza info LAN** consente di impostare il formato di visualizzazione delle informazioni di rete del proiettore.
 - **Password moderatore** consente di inserire una password di 4 cifre per l'accesso al proiettore come moderatore tramite Epson iProjection. (Nessuna password impostata per impostazione predefinita.)
 - **Visualizza interruzione keyword** consente di selezionare se visualizzare una parola chiave del proiettore sull'immagine proiettata quando si accede al proiettore utilizzando Epson iProjection.

- 16** Una volta terminato di selezionare le impostazioni, ritornare alla schermata **Impostazioni di rete**, selezionare **Applica** e seguire le istruzioni a schermo per salvare le impostazioni e uscire dai menu.

- 17** Premere il tasto [LAN] sul telecomando.

Le impostazioni di rete wireless sono complete quando viene visualizzato l'indirizzo IP corretto sulla schermata di informazioni sulla rete.

[LAN]	
Nome del proiettore	: MYNAME
SSID	:
Indirizzo IP 	: WIRED.DHCP.ID
Indirizzo IP 	: WIRELESS.DHCP.ID
Keyword	: ----
Event ID	: 0434

Una volta terminato di effettuare queste impostazioni wireless per il proiettore, è necessario selezionare la rete wireless nel proprio computer. Quindi avviare il software di rete per inviare immagini al proiettore tramite rete wireless.

» Link correlati

- "Utilizzo della tastiera su schermo" [p.222](#)

Selezione delle Impostazioni di rete wireless in Windows

Prima di effettuare il collegamento al computer, selezionare la rete wireless corretta sul computer.

- 1** Per accedere al software di utilità wireless, fare clic sull'icona di rete sulla barra degli strumenti di Windows.

- 2** Quando si effettua la connessione ai dispositivi tramite punto di accesso alla rete wireless, selezionare il nome della rete (SSID) a cui il proiettore si sta collegando.

- 3** Fare clic su **Connetti**.

Selezione delle Impostazioni di rete wireless in Mac

Prima di effettuare il collegamento al computer, selezionare la rete wireless corretta in Mac.

- 1** Fare clic sull'icona Wi-Fi nella barra dei menu in alto sullo schermo.
- 2** Quando si effettua la connessione ai dispositivi tramite punto di accesso alla rete wireless, accertarsi che Wi-Fi sia attivo e selezionare il nome della rete (SSID) a cui il proiettore si sta collegando.

Impostazione della sicurezza di rete wireless per la modalità AP semplice

È possibile inviare la sicurezza del proiettore da usare su una rete wireless con la modalità AP semplice. È possibile utilizzare la sicurezza WPA2-PSK.



Contattare l'amministratore di rete per ottenere una guida o per inserire le informazioni corrette.

- 1** Premere il tasto [Menu], selezionare il menu **Rete**, e premere [Enter].
- 2** Selezionare **Impostazioni di rete** e premere [Enter].

- 3 Selezionare **Frase password**, premere [Enter], quindi inserire una frase password composta da 8 a 63 caratteri.

- 4 Una volta terminato l'inserimento della frase password, ritornare alla schermata **Impostazioni di rete**, selezionare **Applica** e seguire le istruzioni a schermo per salvare le impostazioni e uscire dai menu.

Impostazione della sicurezza di rete wireless per la modalità infrastruttura

È possibile inviare la sicurezza del proiettore da usare su una rete wireless con la modalità infrastruttura. Configurare una dei seguenti tipi di sicurezza in modo che corrisponda alle impostazioni usate sulla rete:

- Sicurezza WPA3-PSK
- Sicurezza WPA2/WPA3-PSK
- Sicurezza WPA3-EAP
- Sicurezza WPA2/WPA3-EAP



Contattare l'amministratore di rete per ottenere una guida o per inserire le informazioni corrette.

- 1 Se si desidera configurare la protezione WPA3-EAP o WPA2/WPA3-EAP, accertarsi che il file del certificato digitale sia compatibile con il tipo di registrazione del proiettore e si trovi direttamente su un dispositivo di archiviazione USB.
- 2 Premere il tasto [Menu], selezionare il menu **Rete**, e premere [Enter].
- 3 Selezionare **Impostazioni di rete** e premere [Enter].
- 4 Selezionare il menu **LAN wireless** e premere [Enter].

- 5 Selezionare il menu **Sicurezza** e premere [Enter].

- 6** Selezionare le impostazioni di sicurezza corrispondenti alle impostazioni di rete.

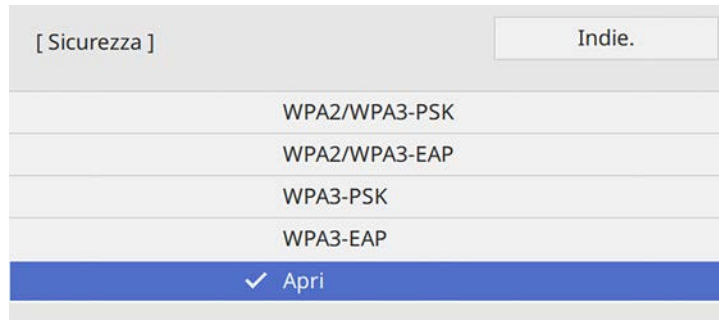

- 7** A seconda della protezione selezionata, effettuare quanto segue.
- **WPA3-PSK** o **WPA2/WPA3-PSK**: selezionare **Frase password**, premere [Enter], quindi inserire una frase password composta da 8 a 63 caratteri. Quindi andare al passaggio 16.
 - **WPA3-EAP** o **WPA2/WPA3-EAP**: selezionare **Tipo EAP** e premere [Enter].

- 8** Selezionare il protocollo di autenticazione come impostazione **Tipo EAP**.

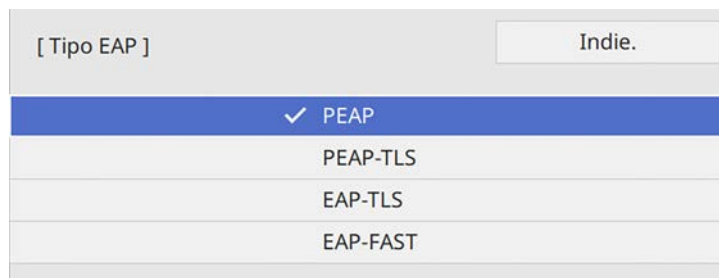

- 9** Per importare il certificato, selezionare il tipo di certificato e premere [Enter].
- **Certificato client** per tipo **PEAP-TLS** o **EAP-TLS**

- **Certificato CA** per tutti i tipi EAP



È inoltre possibile registrare i certificati digitali utilizzando il browser web. Tuttavia, accertarsi di registrare solo una volta o il certificato può non installarsi correttamente.

- 10** Selezionare il menu **Salva** e premere [Enter].
- 11** Attenersi alle istruzioni su schermo per collegare un dispositivo di archiviazione USB alla porta USB-A del proiettore.
- 12** Premere [Enter] per visualizzare l'elenco dei certificati.
- 13** Selezionare il certificato da importare tramite l'elenco visualizzato. Verrà visualizzato un messaggio per inserire la password del certificato.
- 14** Inserire la password e premere [Enter]. Il certificato viene importato e appare un messaggio di completamento.
- 15** Selezionare le proprie Impostazioni EAP se necessario.
- **Nome utente** consente di inserire un nome utente fino a 64 caratteri alfanumerici. Quando si importa un certificato client, il nome del certificato viene impostato automaticamente.
 - **Password** consente di inserire una password utilizzando fino a 64 caratteri alfanumerici per l'autenticazione quando si usa il tipo **PEAP** o **EAP-FAST**.
 - **Verifica certific. server** consente di scegliere se verificare il certificato del server quando si imposta un certificato CA.
 - **Nome server Radius** consente di inserire il nome del server per la verifica.
- 16** Una volta terminato di selezionare le impostazioni, ritornare alla schermata **Impostazioni di rete**, selezionare **Applica** e seguire le istruzioni a schermo per salvare le impostazioni e uscire dai menu.

» Link correlati

- "Client e certificati CA supportati" [p.186](#)

Client e certificati CA supportati

È possibile registrare questi tipi di certificati digitali.

Certificato client (PEAP-TLS/EAP-TLS)

Specifiche	Descrizione
Formato	PKCS#12
Estensione	PEM, P12
Crittografia	RSA
Hash	MD5/SHA-1/SHA-256/SHA-384/SHA-512
Lunghezza chiave	512/1024/2048/4096 bit
Password	È possibile inserire fino a 64 caratteri alfanumerici; richiesto

Certificato CA (PEAP/PEAP-TLS/EAP-TLS/EAP-FAST)

Specifiche	Descrizione
Formato	X509v3
Estensione	DER/CER/PEM
Crittografia	RSA
Hash	MD5/SHA-1/SHA-256/SHA-384/SHA-512
Lunghezza chiave	512/1024/2048/4096 bit
Codifica	BASE64/Binary

Uso di un codice QR per la connessione di un dispositivo mobile

Dopo aver selezionato le impostazioni di rete wireless del proiettore, è possibile visualizzare un codice QR sullo schermo e utilizzarlo per la connessione di un dispositivo mobile tramite l'app Epson iProjection (iOS/Android).



- Assicurarsi di installare la versione più recente di Epson iProjection sul dispositivo.
- È possibile scaricare gratuitamente Epson iProjection da App Store o Google Play. Le tariffe previste per la comunicazione con App Store o Google Play sono a carico del cliente.
- Quando si utilizza Epson iProjection o la modalità di collegamento Rapido, si consiglia di configurare le impostazioni di sicurezza.

1

Premere il tasto [LAN] sul telecomando.

Il codice QR viene visualizzato sulla superficie proiettata.



- Se non viene visualizzato il codice QR, impostare **Visualizza info LAN** su **Testo e codice QR** nel menu **Rete** del proiettore.
☛ Rete > Impostazioni di rete > Proiezione di rete > Epson iProjection > Visualizza info LAN.
- Per nascondere il codice QR, premere [Esc].
- Quando il codice QR è nascosto, premere [Enter] per visualizzare il codice.

2

Avviare Epson iProjection sul dispositivo mobile.

3

Leggere il codice QR proiettato con Epson iProjection per connetterlo al proiettore.



Per leggere correttamente il codice QR, assicurarsi di rivolgere lo schermo ad angolo retto e abbastanza vicino in modo che il codice proiettato entri nella guida del lettore di codici QR del dispositivo mobile. Se ci si trova troppo lontani dallo schermo, il codice potrebbe non essere letto.

Quando viene stabilita la connessione, selezionare il menu **Contents** da , quindi selezionare il file da proiettare.

Uso di una chiavetta USB per connettere un computer Windows

È possibile configurare l'unità flash USB come una chiavetta USB per connettere rapidamente il proiettore a un computer Windows che supporta LAN wireless. Dopo la creazione della chiavetta USB, è possibile proiettare immagini rapidamente dal proiettore di rete.

- 1** Impostare la chiave USB tramite **Strumento configurazione chiavetta USB** del software Epson iProjection (Windows/Mac).



Per istruzioni, vedere la *Guida operativa di Epson iProjection (Windows/Mac)*.

- 2** Assicurarsi che il modulo LAN wireless sia installato o integrato nel proiettore.
- 3** Accendere il proiettore.
- 4** Premere il tasto [LAN] sul telecomando.
Sarà visualizzata la schermata informazioni sulla rete. Verificare che vengano visualizzati SSID e indirizzo IP.
- 5** Collegare la chiave USB alla porta USB-A del proiettore.

Viene visualizzato un messaggio in cui si informa che l'aggiornamento delle informazioni di rete è completo.

- 6** Togliere la chiave USB.
- 7** Collegare la chiave USB a una porta USB del computer.
- 8** Per l'installazione dell'applicazione necessaria, seguire le istruzioni a schermo.



- Se viene visualizzato il messaggio Windows Firewall, fare clic su **Sì** per disattivare il firewall.
- Per installare il software è necessario il ruolo di amministratore.
- Se non è installato automaticamente, fare doppio clic su **MPPLaunch.exe** nella chiavetta USB.

Dopo qualche minuto, il proiettore visualizza l'immagine del computer.

- 9** Una volta terminato di proiettare in modalità wireless, selezionare l'opzione **Rimozione sicura dell'hardware** sulla barra delle applicazioni di Windows e rimuovere la chiave USB dal computer.



Potrebbe essere necessario riavviare il computer per riattivare la connessione LAN wireless.

» Link correlati

- "Ottenere l'ultima versione dei documenti" [p.10](#)

È possibile inviare l'immagine al proiettore da dispositivi mobili quali laptop, smartphone e tablet tramite la tecnologia Miracast.

È possibile connettere due dispositivi che utilizzano la tecnologia Miracast simultaneamente. Il proiettore rileva le sorgenti in ingresso come Screen Mirroring1 e Screen Mirroring2. È necessario impostare **Interrompi connes.** su **Off**.

☛ **Rete > Impostazioni di rete > Proiezione di rete > Screen Mirroring > Interrompi connes.**

Se il dispositivo supporta Miracast, non sarà necessario installare software aggiuntivi. Quando si utilizza un computer Windows, accertarsi che sia disponibile l'adattatore necessario alla connessione Miracast.

Durante l'utilizzo delle funzioni Screen Mirroring, tenere conto delle seguenti limitazioni:

- Non è possibile riprodurre un'immagine interlacciata.
 - È possibile riprodurre solo l'audio salvato tramite codec audio LPCM o AAC-LC.
 - Non è possibile riprodurre audio multi canale su 3ch (canale 3).
 - Potrebbe non essere possibile proiettare immagini in base alla risoluzione e alla frequenza di aggiornamento.
 - Non è possibile riprodurre video 3D.
 - È possibile riprodurre solo video salvati tramite codec audio H.264 o H.265. (H.265 supporta solo il profilo principale.)
 - Con una connessione Miracast, potrebbe non essere possibile visualizzare i contenuti con protezione del copyright a seconda del dispositivo in uso.
 - Non modificare l'impostazione **Screen Mirroring** del proiettore durante la proiezione in screen mirroring. In caso contrario il proiettore potrebbe scollegarsi e potrebbe occorrere del tempo per ricollegarsi.
- ☛ **Rete > Impostazioni di rete > Proiezione di rete > Screen Mirroring**
- Non spegnere il proiettore direttamente dall'interruttore durante la proiezione in mirroring screen.



I dispositivi mobili su cui è installato Android o Windows 8.1 o superiore, supportano principalmente Miracast.

Il supporto per Miracast varia in base al dispositivo mobile. Per i dettagli, vedere il manuale del dispositivo mobile.

» Link correlati

- "Selezione delle impostazioni di Screen Mirroring" [p.188](#)
- "Collegamento usando Screen Mirroring con la funzione Miracast" [p.190](#)
- "Collegamento usando Screen Mirroring in Windows 10" [p.191](#)
- "Collegamento usando Screen Mirroring in Windows 8.1" [p.191](#)

Selezione delle impostazioni di Screen Mirroring

È necessario selezionare le impostazioni di **Screen Mirroring** per il proiettore in modo che proietti le immagini dal dispositivo mobile.



Se si utilizza Windows 10, è possibile trasmettere immagini tramite le seguenti connessioni:

- Proiezione di immagini dal proprio dispositivo direttamente al proiettore

- Proiezione di immagini tramite la rete dell'area locale

Quando si proiettano immagini tramite la rete dell'area locale, la connessione è più stabile e sicura. Eseguire quanto segue per connettere il proiettore a una rete dell'area locale:

- Connettere un cavo LAN.
- Selezionare l'impostazione **LAN wireless** per connettersi al punto di accesso wireless.

Per connettersi a un punto di accesso wireless, è necessario installare il modulo LAN wireless opzionale.

1 Premere il tasto [Menu], selezionare il menu **Gestione**, e premere [Enter].

Oggetti utilizzati di freq...	Gestione
Immagine	Tasto Utente Modalità luminosità
I/O segnale	Logo utente
Installazione	Pattern utente
Schermo	Blocco funzionamento Off
Funzionamento	Uniformità colore
Gestione	Modalità aggiorn.
Rete	Calibrazione del laser
Penna/Tocco	Data & Ora
Interattivo	Imp. programmazione
Memoria	Alim. LAN wireless
ECO	Diagnostica LAN WiFi 1
Impostazioni iniziali/tu...	Percorso salvat. Log USB e memoria interna
	Batch Setup Range
	Lingua 🌐 Italiano
	Informazioni
	Visualizza registri
	Ripristina impostazioni gesti...

2 Impostare **Alim. LAN wireless** su **On**.

[Alim. LAN wireless]	Indie.
✓ On	
Off	

3 Selezionare il menu **Rete** e premere [Enter].

Oggetti utilizzati di freq...	Rete
Immagine	Informazioni LAN wireless
I/O segnale	Informazioni LAN cablata
Installazione	Impostazioni di rete
Schermo	Ripristina impostazioni di rete
Funzionamento	Penna/Tocco
Gestione	Autocalibrazione
Rete	Calibrazione manuale
Penna/Tocco	Unità di tocco
Interattivo	Installazione di proiettori
Memoria	Hovering penna On
ECO	Interattività PC
Impostazioni iniziali/tu...	Ripristina impostazioni penn...
	Interattivo
	Funzione disegno On
	Visualizza barre strumenti Mostra sempre
	Visualizza area di disegno
	Conf. canc. schermo On

4 Selezionare **Impostazioni di rete** e premere [Enter].

5 Selezionare **Interfaccia di controllo prioritaria** e premere [Enter].

6 Selezionare una delle opzioni seguenti:

- Se si trasmettono i dati tramite rete dell'area locale utilizzano la LAN cablata, selezionare **LAN cablata**.
- Se si trasmettono i dati direttamente o tramite il punto di accesso wireless, selezionare **LAN wireless**.
- Se il dispositivo supporta solo la trasmissione di dati diretta, selezionare **LAN wireless**.

7 Impostare AP semplice su On.

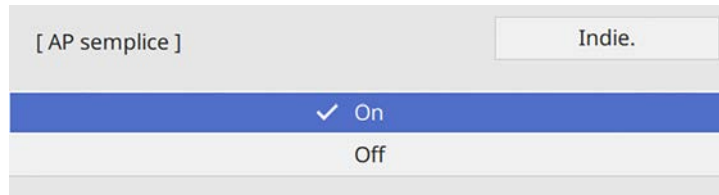

8 Tornare alla schermata **Impostazioni di rete** e selezionare **Proiezione di rete**.

9 Impostare **Screen Mirroring** su On.

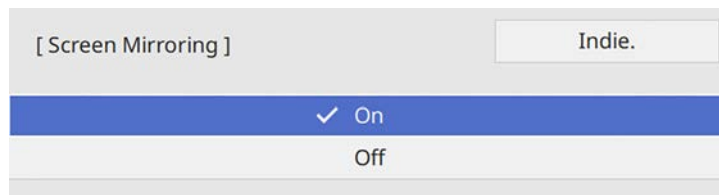

10 Selezionare le opzioni come necessario.

- **Interrompi connes.** consente di connettere un altro dispositivo mobile durante la proiezione Screen Mirroring o per connettere esclusivamente un solo dispositivo. Se si desidera utilizzare due sorgenti di Screen Mirroring, impostare su **Off**.
- **Regola prestazioni** consente di regolare la velocità/qualità dello screen mirroring. Selezionare un numero basso per migliorare la qualità e un numero alto per aumentare la velocità.
- **Acquisisci** consente di acquisire l'immagine proiettata e incollarla su una pagina nella modalità Lavagna (EB-735Fi/EB-725Wi). Se si seleziona **Abilitata**, le funzioni dei codec HDCP e H.265 sono disabilitate e potrebbe non essere possibile proiettare contenuti con la funzioni dei codec HDCP e H.265.
- **Info di Screen Mirroring** per visualizzare le informazioni di connessione quando si proietta una sorgente di Screen Mirroring.

11 Una volta terminato di selezionare le impostazioni, ritornare alla schermata **Impostazioni di rete**, selezionare **Applica** e seguire le istruzioni a schermo per salvare le impostazioni e uscire dai menu.

Collegamento usando Screen Mirroring con la funzione Miracast

Se il proprio dispositivo mobile, come lo smartphone, supporta Miracast, è possibile effettuare la connessione al proiettore in modalità wireless e proiettare le immagini. L'audio può essere riprodotto attraverso il sistema di altoparlanti del proiettore effettuando la connessione tramite Screen Mirroring.

- 1 Selezionare l'impostazione **Screen Mirroring** sul proiettore.
- 2 Premere il tasto [LAN] sul telecomando per cambiare la sorgente Screen Mirroring.
Sarà visualizzata la schermata informazioni sulla rete.
- 3 Sul proprio dispositivo, usare la funzione Miracast per cercare il proiettore.
Sarà visualizzato un elenco di dispositivi disponibili.
- 4 Selezionare dall'elenco il Nome del proiettore del proiettore.
- 5 Se viene visualizzata la schermata di inserimento PIN sul dispositivo mobile, inserire il codice PIN visualizzato sulla schermata di informazioni sulla rete o nella parte in alto a sinistra dell'immagine proiettata.
Il proiettore visualizza l'immagine del dispositivo portatile.



Potrebbe volerci un po' di tempo prima di stabilire una connessione. Durante la connessione, non scollegare il cavo elettrico del proiettore. Diversamente, si potrebbe far bloccare il dispositivo o provocarne il malfunzionamento.

In base al dispositivo mobile, potrebbe essere necessario eliminare un dispositivo durante la connessione. Per la disinstallazione, seguire le istruzioni sul dispositivo.

Collegamento usando Screen Mirroring in Windows 10

È possibile configurare il computer per la proiezione wireless e la riproduzione audio attraverso il sistema di altoparlanti del proiettore effettuando la connessione tramite Screen Mirroring.

- 1** Selezionare l'impostazione **Screen Mirroring** sul proiettore.
- 2** Premere il tasto [LAN] sul telecomando per cambiare la sorgente Screen Mirroring.
Sarà visualizzata la schermata informazioni sulla rete.
- 3** Visualizzare **Action Center** e selezionare **Connetti**.

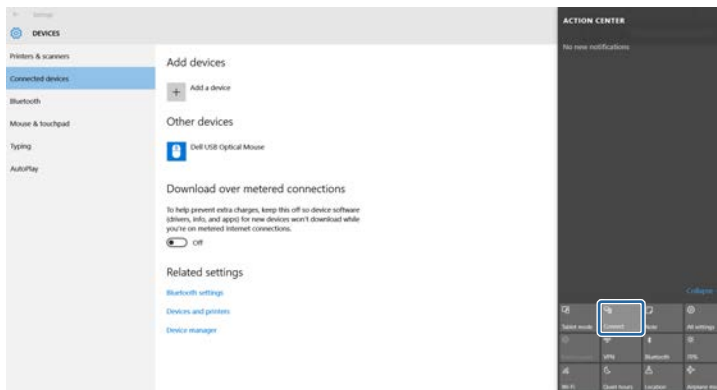

Sarà visualizzato un elenco di dispositivi disponibili.

- 4** Selezionare dall'elenco il Nome del proiettore del proiettore.

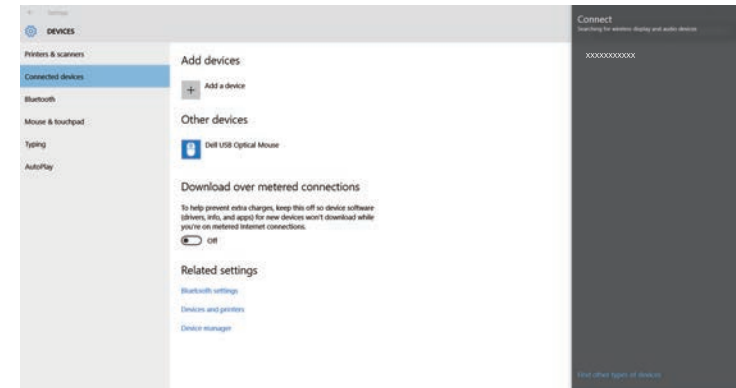

- 5** Se viene visualizzata la schermata di inserimento PIN sul computer, inserire il codice PIN visualizzato sulla schermata di informazioni sulla rete o nella parte in basso a destra dell'immagine proiettata.

Il proiettore visualizza l'immagine del proprio computer.



Potrebbe volerci un po' di tempo prima di stabilire una connessione. Durante la connessione, non scollegare il cavo elettrico del proiettore. Diversamente, si potrebbe far bloccare il dispositivo o provocarne il malfunzionamento.

Collegamento usando Screen Mirroring in Windows 8.1

È possibile impostare il computer per la proiezione wireless dagli Accessi in Windows 8.1. L'audio può essere riprodotto attraverso il sistema di altoparlanti del proiettore effettuando la connessione tramite Screen Mirroring.

1 Selezionare l'impostazione **Screen Mirroring** sul proiettore.

2 Premere il tasto [LAN] sul telecomando per cambiare la sorgente Screen Mirroring.

Sarà visualizzata la schermata informazioni sulla rete.

3 Sul computer, selezionare **Dispositivi** dagli Accessi e selezionare **Proietta**.



4 Selezionare **Aggiungi uno schermo wireless**.



Sarà visualizzato un elenco di dispositivi disponibili.

5 Selezionare dall'elenco il Nome del proiettore del proiettore.

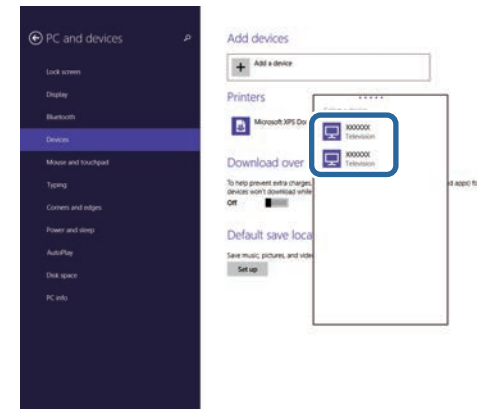

6 Se viene visualizzata la schermata di inserimento PIN sul computer, inserire il codice PIN visualizzato sulla schermata di informazioni sulla rete o nella parte in basso a destra dell'immagine proiettata.

Il proiettore visualizza l'immagine del proprio computer.



Potrebbe volerci un po' di tempo prima di stabilire una connessione. Durante la connessione, non scollegare il cavo elettrico del proiettore. Diversamente, si potrebbe far bloccare il dispositivo o provocarne il malfunzionamento.

È possibile utilizzare il protocollo HTTPS per aumentare la protezione tra il proiettore e il browser web con cui comunica. Per far ciò, occorre creare un certificato del server, installarlo sul proiettore e attivare l'impostazione **Secure HTTP** nei menu del proiettore per verificare l'affidabilità del browser web.

Anche se non si installa un certificato del server, il proiettore crea automaticamente un certificato autofirmato e consente la comunicazione. Tuttavia, poiché il certificato non può verificare l'affidabilità da un browser Web, quando si accede al proiettore da un browser Web viene visualizzato un avvertimento sull'affidabilità del server. Questo avvertimento non impedisce la comunicazione.

» Link correlati

- "Importazione di un Certificato server Web tramite i menu" [p.193](#)

Importazione di un Certificato server Web tramite i menu

È possibile creare il proprio Certificato server Web e importarlo tramite i menu del proiettore e un'unità flash USB.



È inoltre possibile registrare i certificati digitali dal browser web. Tuttavia, accertarsi di registrare solo una volta o il certificato può non installarsi correttamente.

- 1 Accertarsi che il file del certificato digitale sia compatibile con la registrazione del proiettore e sia posizionato direttamente sul dispositivo di archiviazione USB.
- 2 Premere il tasto [Menu], selezionare il menu **Rete**, e premere [Enter].
- 3 Selezionare **Impostazioni di rete** e premere [Enter].

- 4 Selezionare il menu **Controllo Proiettore** e premere [Enter].

[Controllo Proiettore]		Indie.
PJLink	Off	▼
SNMP	Off	▼
AMX Device Discovery	Off	
Crestron Connected	Off	
Control4 SDDP	Off	
Secure HTTP	On	▲
Certificato server W...		

- 5 Impostare **Secure HTTP** su **On**.
- 6 Selezionare **Certificato server Web** e premere [Enter].
- 7 Selezionare il menu **Salva** e premere [Enter].
- 8 Attenersi alle istruzioni su schermo per collegare un dispositivo di archiviazione USB alla porta USB-A del proiettore.
- 9 Premere [Enter] per visualizzare l'elenco dei certificati.
- 10 Selezionare il certificato da importare tramite l'elenco visualizzato. Verrà visualizzato un messaggio per inserire la password del certificato.
- 11 Inserire la password e premere [Enter]. Il certificato viene importato e appare un messaggio di completamento.

» Link correlati

- "Certificati server Web supportati" [p.194](#)

Certificati server Web supportati

È possibile registrare questi tipi di certificati digitali.

Certificato server Web (Secure HTTP)

Specifiche	Descrizione
Formato	PKCS#12
Estensione	PFX, P12
Crittografia	RSA
Hash	MD5/SHA-1/SHA-256/SHA-384/SHA-512
Lunghezza chiave	512/1024/2048/4096 bit
Nome comune	Nome host rete
Organizzazione	Opzionale
Password	È possibile inserire fino a 64 caratteri alfanumerici; richiesto

È possibile ricevere immagini condivise da altri proiettori connessi alla stessa rete. Ciò consente di visualizzare contemporaneamente immagini da altri proiettori.



Non è possibile distribuire immagini da altri proiettori.

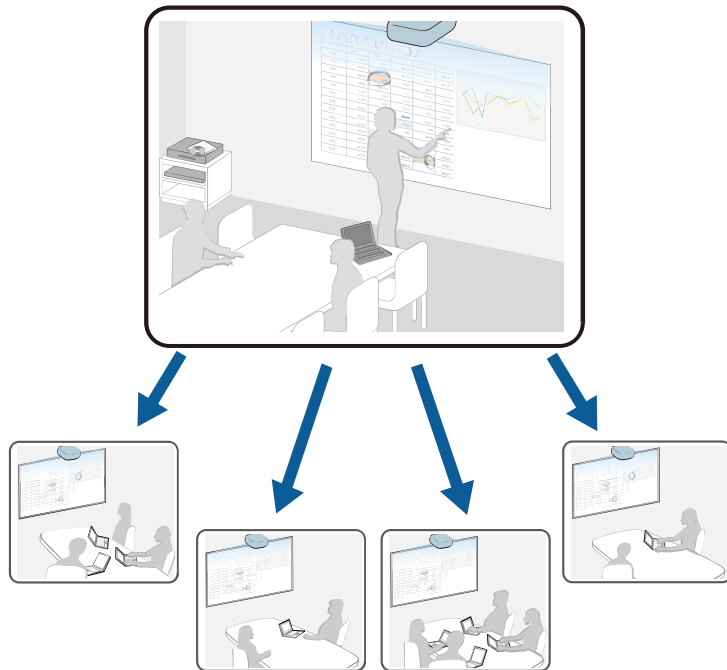

Durante l'utilizzo della funzione Condivisione schermo, tenere conto delle seguenti limitazioni:

- È possibile condividere la schermata con i proiettori che supportano la funzione di condivisione dello schermo.
- Se la versione firmware dei proiettori che condividono lo schermo non è la stessa, potrebbe essere necessario aggiornarla per condividere lo schermo.
- Non è possibile modificare le impostazioni **Rete** del proiettore durante la Condivisione schermo.

» Link correlati

- "Ricezione di immagini dello schermo condivise" [p.195](#)
- "Disegno di immagini su schermo condiviso" [p.195](#)

Ricezione di immagini dello schermo condivise

Prima di ricevere lo schermo, è necessario selezionare le impostazioni sul proiettore.

- Connettere i proiettori sulla stessa rete a un proiettore che condivide immagini.
- Assicurarsi che nessun altro dispositivo si stia connettendo al proiettore tramite il software Epson iProjection.
- Assicurarsi che l'impostazione **Condivisione schermo** sia su **On**.
☛ Rete > Impostazioni di rete > Proiezione di rete > Condivisione schermo

Quando l'altro proiettore avvia la condivisione dello schermo, viene visualizzata automaticamente l'immagine dello schermo condiviso.

In caso contrario, premere il tasto [LAN] sul telecomando.

Per rimuovere l'immagine condivisa durante la proiezione, premere il tasto [Esc].



- Non è possibile ricevere immagini dello schermo condivise quando si proietta l'immagine di Epson iProjection nella sorgente LAN.
- Se non si dispone dell'indirizzo IP del proiettore, premere il tasto [Home] e selezionare **Condivisione schermo**. È possibile controllare l'indirizzo IP visualizzato sulla schermata di guida.

Disegno di immagini su schermo condiviso

È possibile disegnare su immagini condivise tramite la barra degli strumenti interattiva (EB-735Fi/EB-725Wi). I disegni vengono inoltre condivisi tra i proiettori.

La barra degli strumenti è visualizzata nell'illustrazione seguente.



- È inoltre possibile utilizzare la mini barra degli strumenti premendo il tasto sul lato della penna in un punto qualsiasi nell'area di disegno. È possibile cambiare il tipo di penna o gomma sulla mini-barra degli strumenti.
- Quando si eseguono operazioni di tocco con le dita, non è possibile visualizzare la mini-barra degli strumenti.

Consultare la barra degli strumenti della Modalità Annotazione per le funzioni di ciascuno strumento.



- Non è possibile disegnare su immagini condivise quando l'immagine condivisa è proiettata come parte di un'immagine su split screen.
- Quando si disegna su immagini su schermo condiviso, non è possibile utilizzare lo strumento evidenziatore e la funzione **Cancella tutti i contenuti del disegno**.

» Link correlati

- "Barra degli strumenti Modalità Annotazione" [p.112](#)

Monitoraggio e controllo del proiettore

Seguire le istruzioni di queste sezioni per monitorare e controllare il proiettore su una rete.

► Link correlati

- "Epson Projector Management" [p.198](#)
- "Controllo di un proiettore in rete usando un browser internet" [p.199](#)
- "Registrazione di certificati digitali da un browser web" [p.208](#)
- "Configurazione degli avvisi e-mail di rete del proiettore" [p.209](#)
- "Configurazione del monitoraggio usando SNMP" [p.210](#)
- "Utilizzo dei comandi ESC/VP21" [p.211](#)
- "Supporto per PjLink" [p.212](#)
- "Definizione dei canali Art-Net" [p.213](#)
- "Supporto Crestron Connected" [p.216](#)
- "Impostazione dei programmi eventi del proiettore" [p.217](#)

Il software Epson Projector Management (solo Windows) consente di monitorare e controllare il proiettore in rete. Per istruzioni, vedere la *Guida operativa di Epson Projector Management*.

È possibile scaricare Epson Projector Management dal seguente sito Web.

epson.sn

Una volta connesso il proiettore alla rete, è possibile selezionare le impostazioni del proiettore e controllare la proiezione usando un browser internet compatibile. In questo modo è possibile accedere al proiettore in remoto.

Nella modalità Riproduz. contenuto, è inoltre possibile modificare gli elenchi riproduzione (EB-755F/EB-750F).



- Verificare che computer e proiettore siano connessi alla rete. Se ci si collega via wireless, collegare i dispositivi tramite punto di accesso della rete wireless.
- È possibile utilizzare i seguenti browser web.
 - Internet Explorer 11 o successivo (Windows)
 - Microsoft Edge (Windows)
 - Safari (Mac, iOS)
 - Chrome (Android)
- Quando si utilizza il browser web, non connettersi con un server proxy. Non è possibile selezionare tutte le impostazioni del menu proiettore o controllare tutte le funzioni di un proiettore usando un browser web.
- Impostando **Modo stand by** su **Rete abilitata** nel menu **Funzionamento** del proiettore, è possibile usare un browser internet per selezionare le impostazioni e controllare la proiezione anche se il proiettore è in modalità stand by (quando l'alimentazione non è collegata).
- È inoltre possibile controllare il proiettore tramite un browser web attraverso l'app Epson iProjection (iOS/Android).

Attenzione

In modalità Riproduz. contenuto, non rimuovere l'unità flash USB dal proiettore o scollegare il cavo di alimentazione del proiettore nelle seguenti situazioni (EB-755F/EB-750F). I dati salvati sull'unità flash USB possono essere danneggiati.

- Quando viene visualizzata la schermata Elenchi riproduzione
- Quando viene visualizzata la schermata Dispositivo di memoria USB.

1 Accertarsi che il proiettore sia acceso.

2 Accertarsi che il computer o il dispositivo sia connesso alla stessa rete del proiettore.

3 Avviare il browser web sul computer o sul dispositivo.

4 Accedere alla schermata Epson Web Control inserendo l'indirizzo IP del proiettore nella barra degli indirizzi del browser. Quando si inserisce un indirizzo IPv6, collocarlo tra [e].

Sarà visualizzata la schermata Epson Web Control.

- In modalità normale

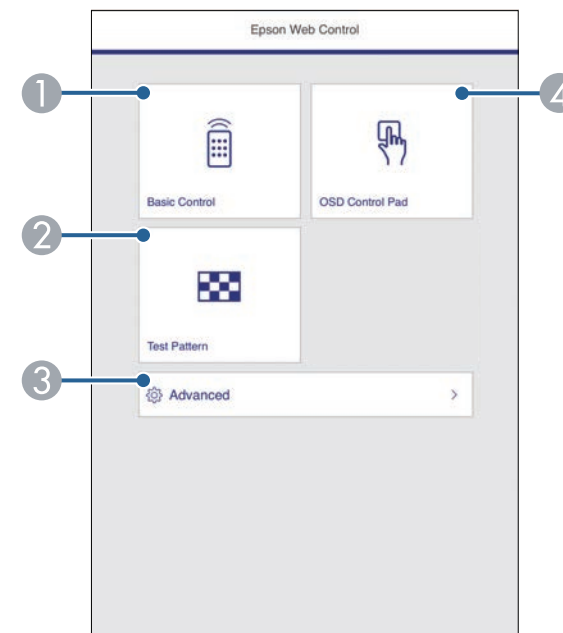

- ① Controlla da remoto il proiettore.
- ② Visualizza un motivo di prova.
- ③ Imposta le impostazioni dettagliate del proiettore.

- Consente l'uso delle impostazioni del menu del proiettore con le dita o il mouse.

- In modalità Riproduz. contenuto (EB-755F/EB-750F)

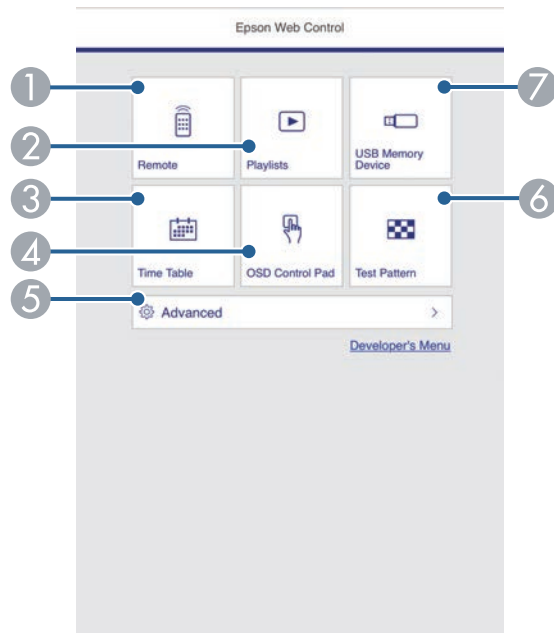

- Controlla da remoto il proiettore.
- Seleziona l'elenco riproduzione da riprodurre e consente di creare e modificare elenchi riproduzione.
- Visualizza la schermata Tabella orari.
- Consente l'uso delle impostazioni del menu del proiettore con le dita o il mouse.
- Imposta le impostazioni dettagliate del proiettore.
- Visualizza un motivo di prova.
- Registra o elimina i dati di un elenco riproduzione sull'unità flash USB.

- Selezionare l'opzione corrispondente alla funzione di proiezione che si desidera controllare.



- Potrebbe essere necessario effettuare l'accesso per accedere alle opzioni nella schermata Epson Web Control. Se si vede una finestra di accesso, inserire nome utente e password.
- Quando si accede all'opzione **Controllo di base**, il nome utente è **EPSONREMOTE** e la password predefinita è **guest**.
- Quando si accede alle altre opzioni, il nome utente è **EPSONWEB** e la password predefinita è **admin**.
- È possibile modificare la password nel menu **Rete** del proiettore.
 - Rete > Impostazioni di rete > Password Remote**
 - Rete > Impostazioni di rete > Password contr. Web**

» Link correlati

- "Opzioni di controllo del web" [p.200](#)

Opzioni di controllo del web

Controllo di base

Le opzioni della schermata **Controllo di base** consentono di selezionare la sorgente in ingresso e controllare il proiettore.



- Se si vede una finestra di accesso, inserire nome utente e password. (Il nome utente è **EPSONREMOTE** e la password predefinita è **guest**.)
- È possibile modificare la password nel menu **Rete** del proiettore.
 - ☛ **Rete > Impostazioni di rete > Password Remote**

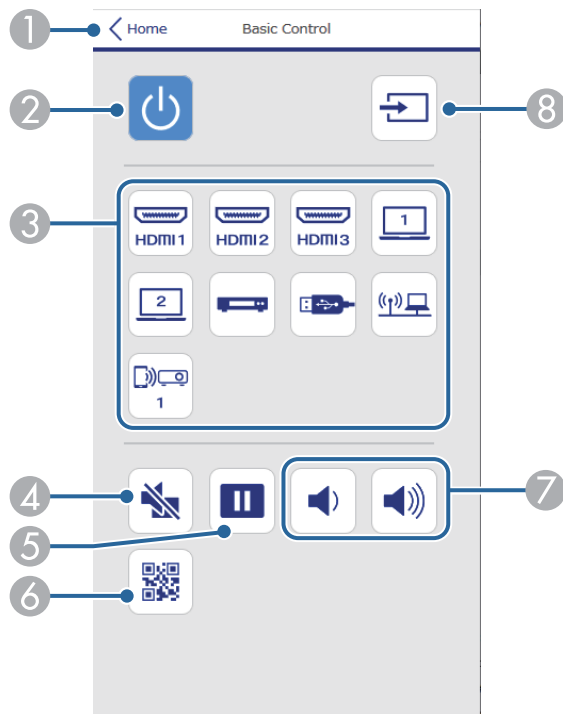

- 1 Ritorna alla schermata Epson Web Control.
- 2 Accende e spegne il proiettore.
- 3 Seleziona le sorgenti in ingresso.
- 4 Attiva o disattiva il video e l'audio temporaneamente.
- 5 Mette in pausa o riprende le immagini.
- 6 Visualizza il codice QR.

- 7 Regolano il volume dell'altoparlante.
- 8 Cerca le sorgenti.

Control Pad OSD

Le opzioni sulla schermata **Control Pad OSD** visualizzano i menu di impostazioni del proiettore e consentono di selezionarli spostando il dito o il mouse sul pad.

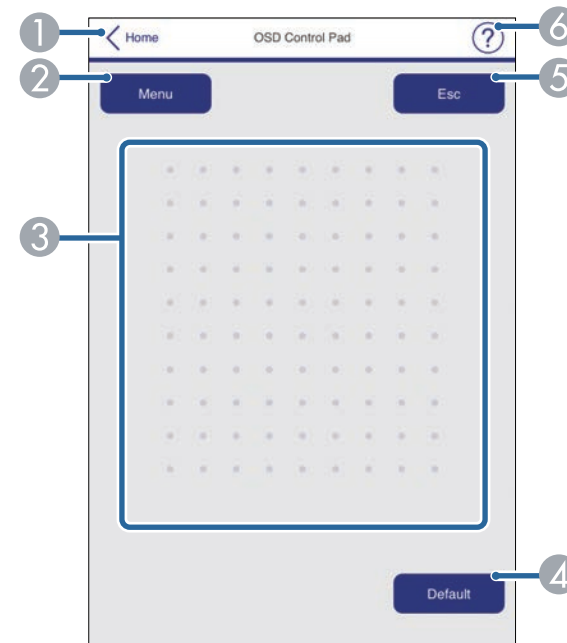

- 1 Ritorna alla schermata Epson Web Control.
- 2 Visualizza i menu di impostazioni del proiettore.
- 3 Utilizzare le dita o il mouse per navigare nei menu.
- 4 Ripristina l'impostazione selezionata al valore predefinito.
- 5 Ritorna al menu precedente.
- 6 Visualizza gli argomenti della guida.

Test pattern

La schermata **Test Pattern** visualizza i test pattern disponibili e consentono di selezionarli e proiettarli.

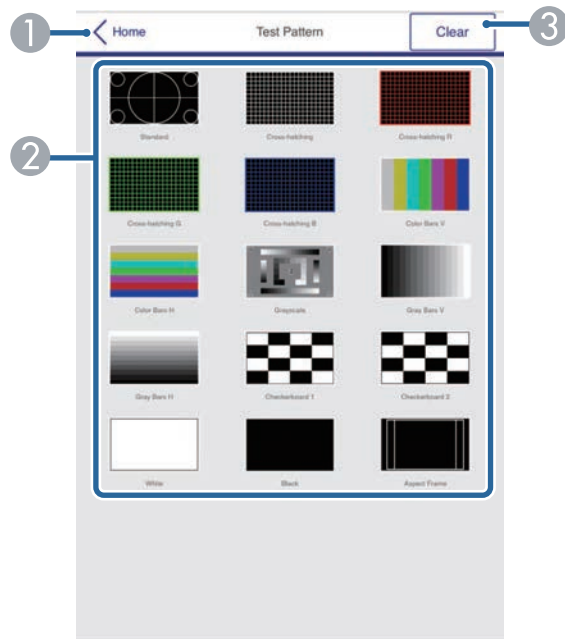

- 1 Ritorna alla schermata Epson Web Control.
- 2 Visualizza i test pattern disponibili; selezionare per proiettare un test pattern. (I test pattern disponibili variano in base al modello del proiettore.)
- 3 Disattiva la visualizzazione del test pattern.

Avanzate

La schermata **Avanzate** consentono di selezionare le impostazioni del proiettore.



Se si imposta l'opzione predefinita **Password contr. Web**, sarà visualizzata una schermata che richiede la modifica della password prima di poter visualizzare la schermata Avanzate. Per l'installazione del software, modificare la password.

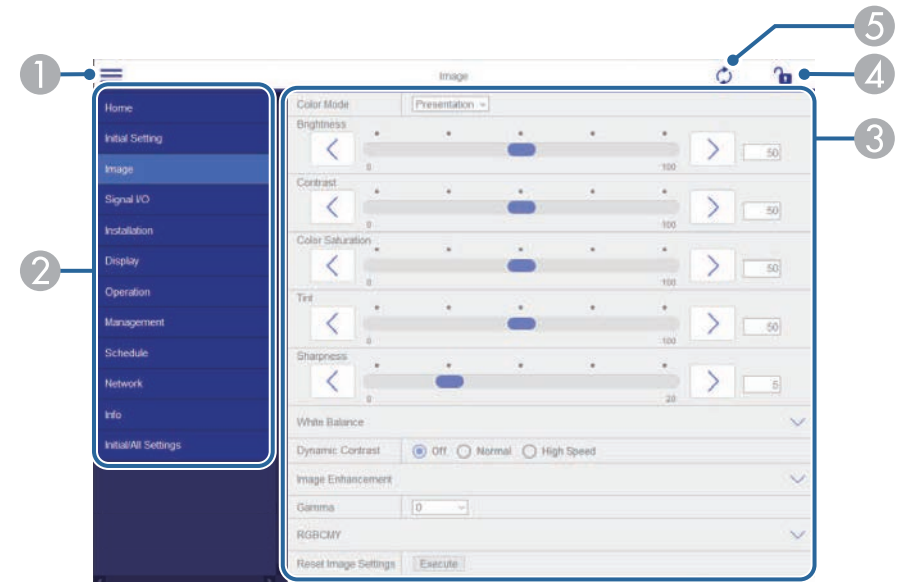

- 1 Apre i menu.
- 2 Visualizza il nome del menu selezionato.
- 3 Specifica le impostazioni del proiettore. (Le impostazioni disponibili variano in base al modello del proiettore.)
- 4 Blocca/sblocca le impostazioni del proiettore.
- 5 Aggiorna le impostazioni del proiettore.



Non è possibile modificare le seguenti impostazioni usando Epson Web Control.

- **EDID** (EB-755F/EB-750F/EB-735Fi/EB-735F)
- **USB Display**
- **Link HDMI**
- **Installazione fissa**
- **Guida all'installazione della piastra di installazione**
- **Regolazione schermo automatica** (EB-735Fi/EB-725Wi)
- **Scorr. immagine**
- **Connetti ELPCB02**
(EB-735Fi/EB-735F/EB-725Wi/EB-725W/EB-720)
- **Unità di tocco** (EB-735Fi/EB-725Wi)
- **Mostra pattern**
- **Impostazione Split Screen**
- **Riproduz. contenuto** (EB-755F/EB-750F)
- **Tasto Utente**
- **Logo utente**
- **Pattern utente**
- **Lingua**
- **Visualizza registri**
- **Cerca punto accesso**
- **Crestron Connected**
- **Menu Penna/Tocco** (EB-735Fi/EB-725Wi)
- **Stampa di prova** (EB-735Fi/EB-725Wi)
- **Verifica connessione** (EB-735Fi/EB-725Wi)
- **Invia messaggio di prova** (EB-735Fi/EB-725Wi)
- **Event ID**
- **Livello segnale**
- **Menu ECO**
- **Ripristina impostazioni di rete**
- **Aggiornamento firmware**



È possibile selezionare le seguenti impostazioni usando Epson Web Control.

- **Password monitor** (fino a 16 caratteri alfanumerici)
- **Impostazioni IPv6** (manuale)
- **Porta HTTP** (numero porta usato per il Controllo Web tranne per 80 (predefinita), 843, 3620, 3621, 3625, 3629, 4352, 4649, 5357, 10000, 10001, 41794)

Remote (solo in modalità Riproduz. contenuto)

Le opzioni della schermata **Remote** consentono di selezionare la sorgente in ingresso, controllare il proiettore e avviare la proiezione di elenchi riproduzione.



- 1 Ritorna alla schermata Epson Web Control.

- 2 Accende e spegne il proiettore.
- 3 Seleziona le sorgenti in ingresso.
- 4 Attiva o disattiva il video e l'audio temporaneamente.
- 5 Attivare o disattivare **Effetto Overlay** per aggiungere effetti colore e forma a un elenco riproduzione.

Quando attivata, viene visualizzata la schermata **Effetti**. È possibile aggiungere filtri colore e effetto forma predefiniti a un elenco riproduzione. Inoltre è possibile creare un effetto di transizione personalizzato.

L'impostazione viene visualizzata solo quando la sorgente corrente è diversa da USB.
- 6 Visualizza gli elenchi riproduzione preferiti. Selezionare un elenco riproduzione per avviare la proiezione.
- 7 Visualizza le informazioni dell'elenco riproduzione in proiezione.

Le icone indicano le impostazioni dell'elenco riproduzione.

 - : gli effetti Overlay sono stati applicati
 - : è stata applicata la ripetizione della riproduzione
 - : lunghezza dell'elenco riproduzione

Selezionare la freccia in basso a sinistra per visualizzare la seguente schermata.
- 8 Regolano il volume dell'altoparlante.

La schermata visualizzata mentre si proietta l'elenco riproduzione (solo in modalità Riproduz. contenuto)

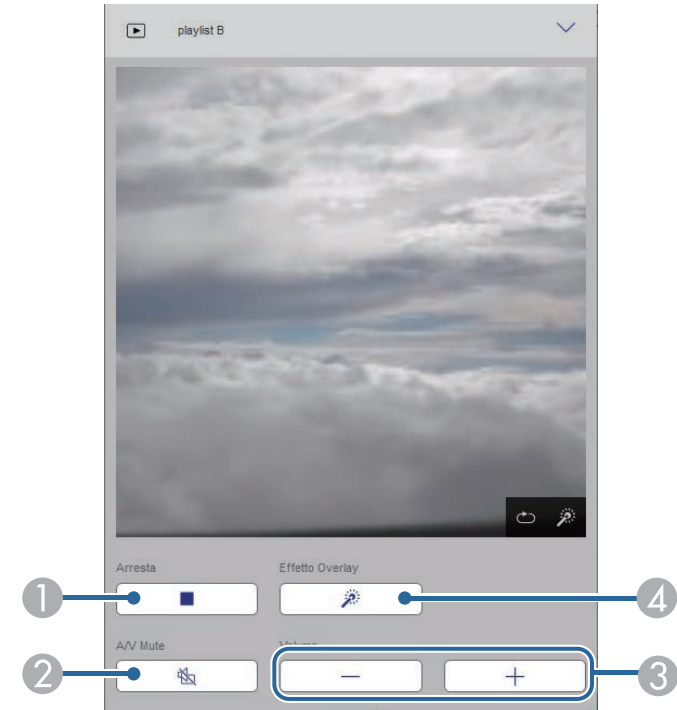

- 1 Interrompe la proiezione.
- 2 Attiva o disattiva il video e l'audio temporaneamente. Tuttavia, audio e video continuano a essere eseguito e pertanto non è possibile riprendere la proiezione al punto dove è stata attivata questa funzione.
- 3 Regolano il volume dell'altoparlante.
- 4 Apre la schermata **Effetti**. È possibile selezionare effetti preimpostati o selezionare singolarmente filtri per luminosità, colore e effetto forma.

Elenco riproduzione (solo in modalità Riproduz. contenuto)

Le opzioni nella schermata **Elenco riproduzione** consentono di selezionare l'elenco riproduzione da riprodurre dall'elenco e creare o modificarne uno.

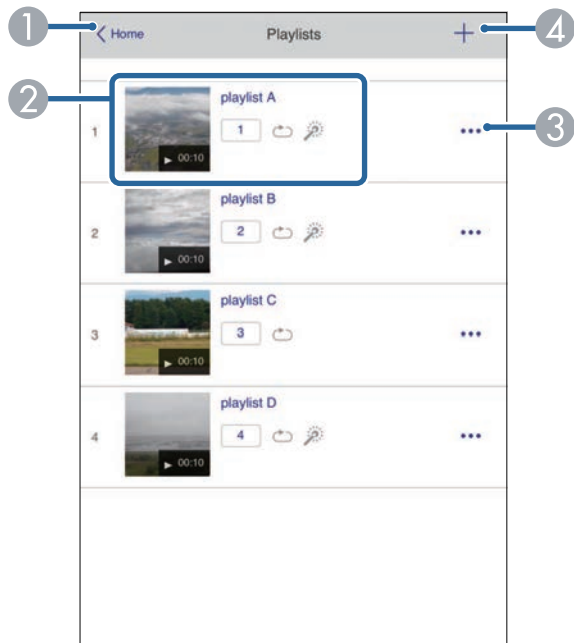

- 1 Ritorna alla schermata Epson Web Control.
- 2 Avvia la proiezione dell'elenco riproduzione.
Le icone indicano le impostazioni dell'elenco riproduzione.
 1: il numero assegnato agli elenchi riproduzione preferiti
 ☺: è stata applicata la ripetizione della riproduzione
 🌟: gli effetti Overlay sono stati applicati
- 3 Apre il menu che consente di modificare, copiare, registrare sui preferiti o eliminare l'elenco riproduzione.
Quando si seleziona Modifica o Duplica, viene visualizzata la schermata di modifica dell'elenco riproduzione.

- 4 Apre la schermata di creazione dell'elenco riproduzione dove è possibile crearne uno nuovo.

Schermata di creazione o modifica dell'elenco riproduzione (solo in modalità Riproduz. contenuto)

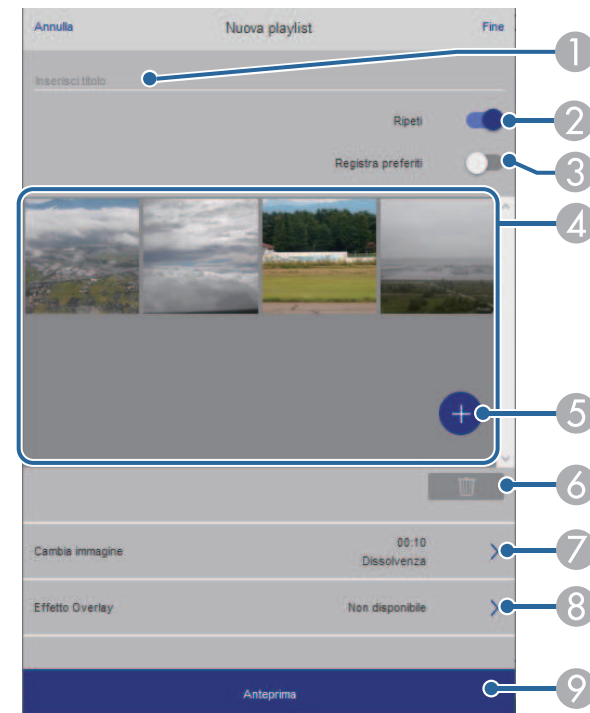

- 1 Modifica il nome dell'elenco riproduzione.
- 2 Consente di selezionare se abilitare la ripetizione o meno.
- 3 Registra l'elenco riproduzione sui preferiti.
Quando si registrano i preferiti, è possibile avviare rapidamente la riproduzione dell'elenco preferito tramite la schermata **Remote** o il telecomando.
- 4 Visualizza le immagini o i video aggiunti all'elenco riproduzione. L'elenco riproduzione riproduce le immagini o i video in ordine.

- 5 Aggiunge immagini o video all'elenco riproduzione.
- 6 Elimina immagini o video dall'elenco.
- 7 Apre la schermata **Cambia immagine**.
È possibile specificare l'intervallo di tempo dopo il quale si passa al file immagine successivo. Inoltre è possibile selezionare un effetto di transizione.
- 8 Apre la schermata **Effetti**.
È possibile aggiungere filtri colore e effetto forma predefiniti a un elenco riproduzione. Inoltre è possibile creare un effetto di transizione personalizzato.
- 9 Visualizza in anteprima l'elenco riproduzione.

Dispositivo di memoria USB (solo in modalità Riproduz. contenuto)

Le opzioni nella schermata **Dispositivo di memoria USB** consentono di caricare dati per un elenco riproduzione nell'unità flash USB o eliminarli dall'unità flash USB.



Non è possibile caricare file .mp4 e .mov.

Per aggiungere file .mp4 e .mov all'elenco riproduzione, utilizzare il software Epson Projector Content Manager o l'app Epson Creative Projection.

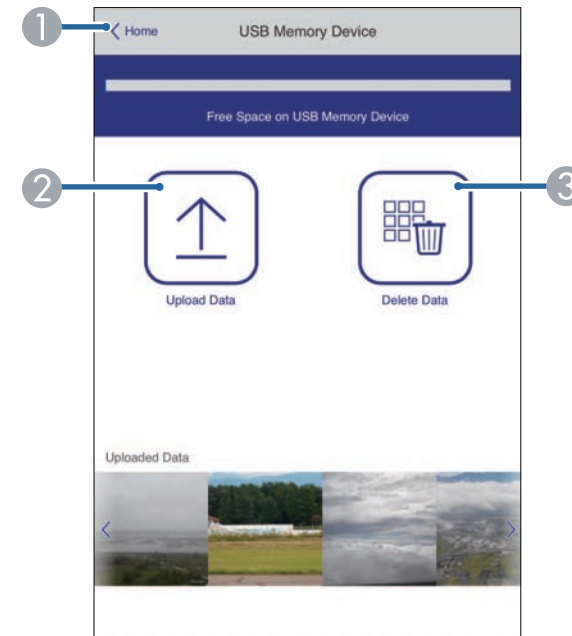

- 1 Ritorna alla schermata Epson Web Control.
- 2 Copia immagini o filmati da aggiungere agli elenchi riproduzione su un'unità flash USB.
- 3 Elimina immagini o filmati dall'unità flash USB.

Tabella orari (solo in modalità Riproduz. contenuto)

Le opzioni nella schermata **Tabella orari** consente di abilitare o disabilitare le funzioni della tabella orari specificate.

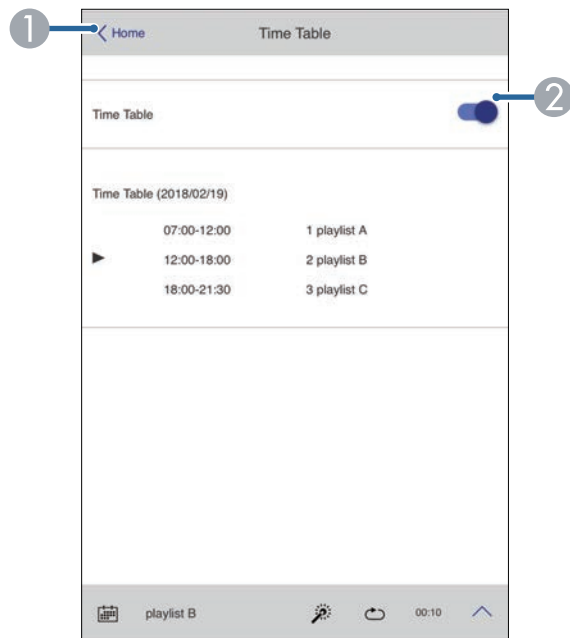

- 1 Ritorna alla schermata Epson Web Control.
- 2 Attiva o disattiva la tabella orari.



È possibile specificare quando ciascun elenco riproduzione si avvia e termina tramite la funzionalità tabella orari nel software Epson Projector Content Manager.

Per i dettagli, fare riferimento alla *Guida operativa di Epson Projector Content Manager*.

È possibile registrare i certificati digitali sul proiettore per fornire protezione ai file della presentazione.



È inoltre possibile registrare i certificati digitali nel menu **Rete** del proiettore. Tuttavia, accertarsi di registrare solo una volta o il certificato può non installarsi correttamente.

- ☛ **Rete > Impostazioni di rete > LAN wireless > Certificato client**
- ☛ **Rete > Impostazioni di rete > LAN wireless > Certificato CA**
- ☛ **Rete > Impostazioni di rete > Controllo Proiettore > Secure HTTP > Certificato server Web**

- 1** Accertarsi che il file del certificato digitale sia compatibile con la registrazione del proiettore.
- 2** Accertarsi che il proiettore sia acceso.
- 3** Avviare il browser web su un computer o un dispositivo collegato alla rete.
- 4** Accedere alla schermata Epson Web Control inserendo l'indirizzo IP del proiettore nella barra degli indirizzi del browser.
- 5** Selezionare **Avanzate**.



- Potrebbe essere necessario effettuare l'accesso prima di vedere la schermata Avanzate. Se viene visualizzata una schermata di accesso, inserire nome utente e password. (Il nome utente è **EPSONWEB** e la password predefinita è **admin**.)
- È possibile modificare la password nel menu **Rete** del proiettore.
 - ☛ **Rete > Impostazioni di rete > Password contr. Web**

- 6** Selezionare  per aprire i menu, selezionare **Rete** e selezionare **Certificato**.

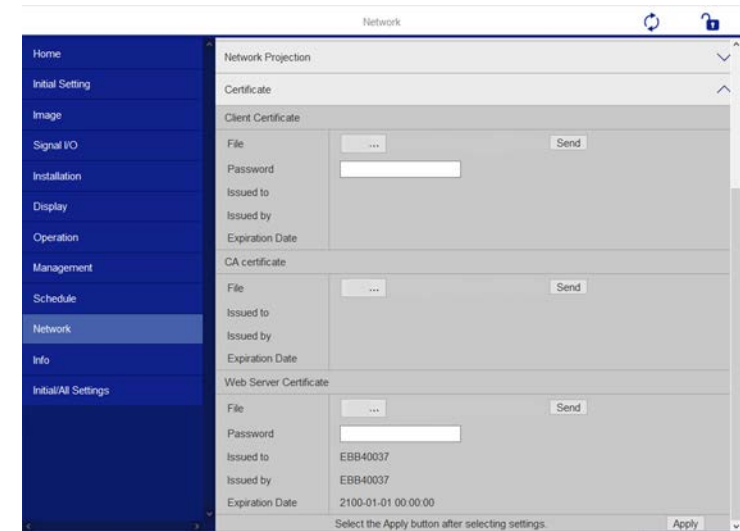

- 7** Selezionare il file del certificato da registrare.
- 8** Inserire la password nella casella **Password**, quindi fare clic su **Invia**.
- 9** Una volta terminata la registrazione del certificato, fare clic su **Applica** per confermare le modifiche e completare la registrazione.

Il proiettore può essere configurato in modo che invii una e-mail di avviso in rete in caso di problemi con il proiettore.

Impostando **Modo stand by** su **Rete abilitata** nel menu **Funzionamento** del proiettore, sarà possibile ricevere gli avvisi e-mail anche se il proiettore è in modalità stand by (quando è spento).

- 1 Premere il tasto [Menu], selezionare il menu **Rete**, e premere [Enter].
- 2 Selezionare **Impostazioni di rete** e premere [Enter].
- 3 Selezionare il menu **Notifica mail** e premere [Enter].

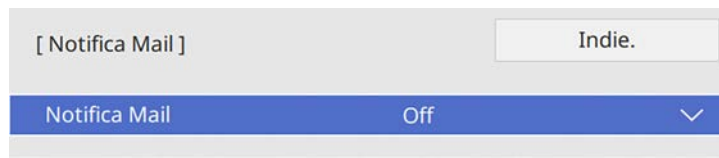

- 4 Impostare **Notifica Mail** su **On**.
- 5 Immettere l'indirizzo IP per l'opzione **Server SMTP**.



Non utilizzare "127.x.x.x" (dove x è un numero da 0 a 255) per il **Server SMTP**.

- 6 Selezionare un tipo di **Autenticazione** del server SMTP.
- 7 Selezionare un numero per il server SMTP **Numero della porta**, da 0 a 65535 (25 è il numero predefinito).
- 8 Inserire un **Nome utente** per il server SMTP.
- 9 Inserire una **Password** per il server di autenticazione SMTP.
- 10 Inserire l'indirizzo e-mail da visualizzare come mittente in **Da**.

- 11 Scegliere un campo indirizzo, inserire l'indirizzo e-mail e selezionare gli avvisi che si desidera ricevere. Ripetere per un massimo di tre indirizzi.



Gli indirizzi e-mail possono essere lunghi al massimo 64 caratteri alfanumerici.

- 12 Una volta terminato di selezionare le impostazioni, ritornare alla schermata **Impostazioni di rete**, selezionare **Applica** e seguire le istruzioni a schermo per salvare le impostazioni e uscire dai menu.



Se un problema critico causa lo spegnimento di un proiettore, si potrebbe non ricevere l'avviso e-mail.

► Link correlati

- "Messaggi di avviso e-mail del proiettore in rete" [p.209](#)

Messaggi di avviso e-mail del proiettore in rete

In caso di problemi con un proiettore in rete, se si è scelto di ricevere avvisi e-mail, si riceverà una e-mail contenente le seguenti informazioni.

- L'indirizzo email impostato in **Da** come mittente
- **Epson Projector** nella riga dell'oggetto
- Il nome del proiettore che sta avendo problemi
- L'indirizzo IP del proiettore interessato
- Informazioni dettagliate sul problema

Gli amministratori di rete possono installare il software SNMP (Simple Network Management Protocol) sui computer di rete in modo che possano monitorare i proiettori. Se la rete usa questo software, è possibile configurare il proiettore per il monitoraggio SNMP.

- 1** Premere il tasto [Menu], selezionare il menu **Rete**, e premere [Enter].
- 2** Selezionare **Impostazioni di rete** e premere [Enter].
- 3** Selezionare il menu **Controllo Proiettore** e premere [Enter].

[Controllo Proiettore]		Indie.
PJLink	Off	▼
SNMP	Off	▼
AMX Device Discovery	Off	
Crestron Connected	Off	
Control4 SDDP	Off	
Secure HTTP	On	▲
Certificato server W...		

- 4** Impostare **SNMP** su **On**.
- 5** Inserire fino a due indirizzi IP che ricevono le notifiche SNMP usando da 0 a 255 per ciascun campo di indirizzo.



Non usare questi indirizzi: 224.0.0.0 fino a 255.255.255.255 (dove x è un numero da 0 a 255). Questo proiettore supporta SNMP agent version 1 (SNMPv1).

- 6** Inserire il **Nome community** SNMP fino a 32 caratteri alfanumerici.

- 7** Una volta terminato di selezionare le impostazioni, ritornare alla schermata **Impostazioni di rete**, selezionare **Applica** e seguire le istruzioni a schermo per salvare le impostazioni e uscire dai menu.

È possibile controllare il proiettore da una periferica esterna utilizzando ESC/VP21.

» **Link correlati**

- "Elenco comandi ESC/VP21" [p.211](#)
- "Layout cavo" [p.211](#)

Elenco comandi ESC/VP21

Quando viene trasmesso il comando ON dell'alimentazione, il proiettore si accende ed entra nel modo di riscaldamento. Quando si accende il proiettore, vengono visualizzati i due punti ":" (3Ah).

Quando viene immesso un comando, il proiettore lo esegue e restituisce il simbolo ":", quindi sarà pronto per accettare il comando successivo.

Se il comando eseguito termina in modo anomalo, viene visualizzato un messaggio di errore e viene restituito il simbolo ":".

È possibile verificare i comandi disponibili nelle *Specifiche* del proiettore.

» **Link correlati**

- "Ottenere l'ultima versione dei documenti" [p.10](#)

Layout cavo

Collegamento seriale

- Forma del connettore: D-Sub 9-pin (maschio)
- Nome della porta di ingresso del proiettore: RS-232C
- Tipo di cavo: cavo incrociato (null modem)

Nella seguente illustrazione, sulla sinistra viene mostrato il proiettore e sulla destra il computer:

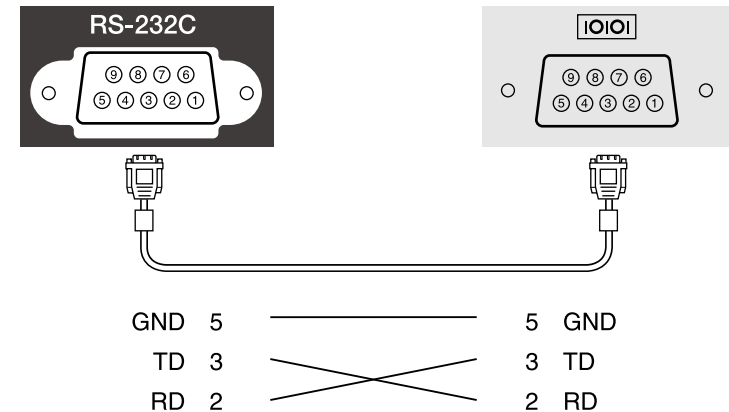

Nome segnale	Funzione
GND	Cavo per la messa a terra del segnale
TD	Trasmissione dei dati
RD	Ricezione dei dati

Protocollo di comunicazione

- Impostazione predefinita della velocità in baud: 9.600 bps
- Lunghezza dei dati: 8 bit
- Parità: nessuna
- Bit di stop: 1 bit
- Controllo di flusso: nessuno

PjLink, creato dalla JBMIA (Japan Business Machine and Information System Industries Association), è un protocollo standard per il controllo dei proiettori compatibili con la rete e fa parte del progetto di standardizzazione dei protocolli di controllo dei proiettori.

Il proiettore è conforme allo standard PjLink Class2 creato dalla JBMIA.

Il numero di porta utilizzato per la funzione di ricerca PjLink è 4352 (UDP).

Prima di utilizzare la funzione PjLink, è necessario configurare le impostazioni di rete.

È conforme a tutti i comandi a eccezione dei seguenti comandi definiti da PjLink Class2 in base alla verifica di adattabilità dello standard PjLink.

<http://pjlink.jbmia.or.jp/english/>

- Comandi non compatibili
 È possibile verificare i comandi non compatibili nelle *Specifications* del proiettore.
- Porte di ingresso e corrispondente numero sorgente di ingresso

Nome porta di ingresso	Numero sorgente di ingresso
Computer1	11
Computer2	12
Video	21
HDMI1	32
HDMI2	33
HDMI3	36
USB	41
LAN	52
USB Display	53
Screen Mirroring1	57
Screen Mirroring2	58

- Il nome del produttore viene visualizzato per "Ricerca di informazioni sul nome del produttore"

EPSON

- Il nome del modello viene visualizzato per "Ricerca di informazioni sul nome del prodotto"
 - EPSON 755F/750F
 - EPSON 735Fi
 - EPSON 735F
 - EPSON 725Wi
 - EPSON 725W
 - EPSON 720
- ▶ **Link correlati**
 - "Ottenere l'ultima versione dei documenti" [p.10](#)

Art-Net è un protocollo di comunicazione Ethernet basato sul protocollo TCP/IP. È possibile controllare il proiettore tramite un controller DMX o un sistema applicativo (EB-755F/EB-750F).

La seguente tabella elenca le definizioni di canale in uso per controllare il proiettore in Art-Net.

Canale/Funzione	Funzionamento	Parametri	Valore predefinito	Descrizione
1 Regolazione della luce (variazione dell'intensità luminosa)	Da 0% a 100%	Da 0 a 255	0	Regola la luminosità dell'immagine.
2 Controllo del diaframma	Diaframma aperto	Da 0 a 63	128	Abilita/disabilita A/V Mute.
	Non operativo	Da 64 a 191		
	Diaframma chiuso	Da 192 a 255		
3 Cambia Sorgente	Non operativo	Da 0 a 7	0	Passa alla sorgente specificata.
	HDMI1	Da 8 a 15		
	HDMI2	Da 16 a 23		
	HDMI3	Da 24 a 31		
	Non operativo (DVI-D)	Da 32 a 39		
	Non operativo (Display Port)	Da 40 a 47		
	Non operativo (SDI)	Da 48 a 55		
	Computer1	Da 56 a 63		
	Computer2	Da 64 a 71		
	Non operativo (BNC)	Da 72 a 79		

Canale/Funzione	Funzionamento	Parametri	Valore predefinito	Descrizione
	LAN	Da 80 a 87		
	Screen Mirroring1	Da 88 a 95		
	Screen Mirroring2	Da 96 a 103		
	USB Display	Da 104 a 111		
	USB	Da 112 a 119		
	Non operativo (spot)	Da 120 a 127		
	Video	Da 128 a 135		
	Non operativo	Da 136 a 143		
	Non operativo	Da 144 a 255		
7 Zoom	Tele/Wide elettronico	Da 0 a 255	255	Effettua lo zoom utilizzando la quantità di movimento specificata.
10 Riproduz. contenuto	Non operativo	Da 0 a 3	0	Riproduce l'elenco riproduzione specificato.
	Elenco riproduzione 1	Da 4 a 7		
	Elenco riproduzione 2	Da 8 a 11		
	Elenco riproduzione 3	Da 12 a 15		
	Elenco riproduzione 4	Da 16 a 19		
	Elenco riproduzione 5	Da 20 a 23		
	Elenco riproduzione 6	Da 24 a 27		

Canale/Funzione	Funzionamento	Parametri	Valore predefinito	Descrizione
	Elenco riproduzione 7	Da 28 a 31		
	Elenco riproduzione 8	Da 32 a 35		
	Elenco riproduzione 9	Da 36 a 39		
	Elenco riproduzione 10	Da 40 a 43		
	Elenco riproduzione 11	Da 44 a 47		
	Elenco riproduzione 12	Da 48 a 51		
	Elenco riproduzione 13	Da 52 a 55		
	Elenco riproduzione 14	Da 56 a 59		
	Elenco riproduzione 15	Da 60 a 63		
	Elenco riproduzione 16	Da 64 a 67		
	Elenco riproduzione 17	Da 68 a 71		
	Elenco riproduzione 18	Da 72 a 75		
	Elenco riproduzione 19	Da 76 a 79		
	Elenco riproduzione 20	Da 80 a 83		
	Elenco riproduzione 21	Da 84 a 87		
	Elenco riproduzione 22	Da 88 a 91		

Canale/Funzione	Funzionamento	Parametri	Valore predefinito	Descrizione
	Elenco riproduzione 23	Da 92 a 95		
	Elenco riproduzione 24	Da 96 a 99		
	Elenco riproduzione 25	Da 100 a 103		
	Elenco riproduzione 26	Da 104 a 107		
	Elenco riproduzione 27	Da 108 a 111		
	Elenco riproduzione 28	Da 112 a 115		
	Elenco riproduzione 29	Da 116 a 119		
	Elenco riproduzione 30	Da 120 a 123		
	Elenco riproduzione 31	Da 124 a 127		
	Elenco riproduzione 32	Da 128 a 131		
	Elenco riproduzione 33	Da 132 a 135		
	Elenco riproduzione 34	Da 136 a 139		
	Elenco riproduzione 35	Da 140 a 143		
	Elenco riproduzione 36	Da 144 a 147		
	Elenco riproduzione 37	Da 148 a 151		
	Elenco riproduzione 38	Da 152 a 155		

Canale/Funzione	Funzionamento	Parametri	Valore predefinito	Descrizione
	Elenco riproduzione 39	Da 156 a 159		
	Elenco riproduzione 40	Da 160 a 163		
	Elenco riproduzione 41	Da 164 a 167		
	Elenco riproduzione 42	Da 168 a 171		
	Elenco riproduzione 43	Da 172 a 175		
	Elenco riproduzione 44	Da 176 a 179		
	Elenco riproduzione 45	Da 180 a 183		
	Elenco riproduzione 46	Da 184 a 187		
	Elenco riproduzione 47	Da 188 a 191		
	Elenco riproduzione 48	Da 192 a 195		
	Elenco riproduzione 49	Da 196 a 199		
	Elenco riproduzione 50	Da 200 a 203		
	Non operativo	Da 204 a 255		
	11 Controllo dell'alimentazione	Spegnere		
Non operativo		Da 64 a 191		
Acceso		Da 192 a 255		

Canale/Funzione	Funzionamento	Parametri	Valore predefinito	Descrizione
12 Correz. geometrica	Non operativo	Da 0 a 15	255	Corregge la forma dell'immagine.
	H/V-Keystone	Da 16 a 31		
	Quick Corner	Da 32 a 47		
	Correzione punto	Da 48 a 63		
	Correzione arco	Da 64 a 79		
	Non operativo	Da 80 a 95		Carica l'impostazione di forma dell'immagine dalla memoria.
	Richiamare memoria1	Da 96 a 111		
	Richiamare memoria2	Da 112 a 127		
	Richiamare memoria3	Da 128 a 143		
	Non operativo	Da 144 a 255		
13 Blocco	Controllo non possibile	Da 0 a 127	0	Abilita/Disabilita le operazioni Art-Net.
	Controllo possibile	Da 128 a 255		



Se si controlla il proiettore tramite Art-Net e lo si comanda dal telecomando, le impostazioni eseguite tramite controller DMX o il software applicativo possono differire dallo stato effettivo del proiettore. Se si desidera applicare tutti i controlli del canale al proiettore, impostare il Canale 13 su "Controllo non possibile", quindi impostarlo di nuovo su "Controllo possibile".

Se si utilizza il monitoraggio e sistema di controllo di rete Crestron Connected, è possibile impostare il proiettore per l'uso nel sistema. Crestron Connected consente di controllare e monitorare il proiettore tramite un browser web.



- Non è possibile utilizzare la funzione Message Broadcasting per Epson Projector Management quando si utilizza Crestron Connected.
- Impostando **Modo stand by** su **Rete abilitata** nel menu **Funzionamento** del proiettore, sarà possibile controllare il proiettore anche se il proiettore è in modalità stand by (quando è spento).

Per ulteriori informazioni su Crestron Connected, visitare il sito web Crestron.

<https://www.crestron.com/products/line/crestron-connected>

Per monitorare i dispositivi nel sistema, è possibile utilizzare Crestron RoomView Express o Crestron Fusion forniti da Crestron. È possibile comunicare con l'help desk e inviare messaggi di emergenza. Per ulteriori dettagli, visitare il seguente sito Web.

<http://www.crestron.com/getroomview>

Questo manuale descrive come effettuare le operazioni sul computer tramite il browser Web.

» Link correlati

- "Impostazione del supporto Crestron Connected" [p.216](#)

Impostazione del supporto Crestron Connected

Per impostare il proiettore per il monitoraggio e il controllo tramite un sistema Crestron Connected, accertarsi che il computer e il proiettore siano collegati alla rete. Se ci si collega via wireless, collegare i dispositivi tramite punto di accesso della rete wireless.

- 1** Premere il tasto [Menu], selezionare il menu **Rete**, e premere [Enter].
- 2** Selezionare **Impostazioni di rete** e premere [Enter].

- 3** Selezionare il menu **Controllo Proiettore** e premere [Enter].

[Controllo Proiettore]		Indie.
PJLink	Off	▼
SNMP	Off	▼
AMX Device Discovery	Off	
Crestron Connected	Off	
Control4 SDDP	Off	
Secure HTTP	On	▲
Certificato server W...		

- 4** Impostare **Crestron Connected** su **On** per consentire la rilevazione del proiettore.
- 5** Una volta terminato di selezionare le impostazioni, ritornare alla schermata **Impostazioni di rete**, selezionare **Applica** e seguire le istruzioni a schermo per salvare le impostazioni e uscire dai menu.
- 6** Spegner il proiettore, e quindi riaccenderlo per attivare l'impostazione.
- 7** Avviare il browser web su un computer o un dispositivo collegato alla rete.
- 8** Accedere alla schermata Epson Web Control inserendo l'indirizzo IP del proiettore nella barra degli indirizzi del browser.
- 9** Selezionare le impostazioni **Crestron Connected**. Per ulteriori dettagli, visitare il sito Web di Crestron.

È possibile programmare fino a 30 eventi che avverranno automaticamente sul proiettore, come accensione o spegnimento dello stesso o commutazione della sorgente in ingresso. Il proiettore eseguirà gli eventi selezionati alla data e all'ora specificate nel programma impostato.

Avvertenza

Non posizionare oggetti infiammabili davanti all'obiettivo. Se viene programmato che il proiettore si accenda automaticamente, gli oggetti infiammabili di fronte alla lente potrebbero prendere fuoco.



- Se si imposta una **Proiezione menu** di **Programma** su **On**, per prima cosa spegnerlo.
- **Calibrazione del laser** non si avvia se il proiettore viene utilizzato in continuazione per più di 20 minuti o spento regolarmente spegnendo la presa di corrente. Impostare eventi **Calibrazione lampada** solo dopo ogni 100 ore di utilizzo.

- 1** Impostare data e ora nel menu **Data & Ora** nel menu **Gestione** del proiettore.
- 2** Premere il tasto [Menu], selezionare il menu **Gestione**, e premere [Enter].
- 3** Selezionare il menu **Imp. programmazione** e premere [Enter].
- 4** Selezionare il menu **Programma** e premere [Enter].

- 5** Selezionare il menu **Aggiungi nuovo** e premere [Enter].

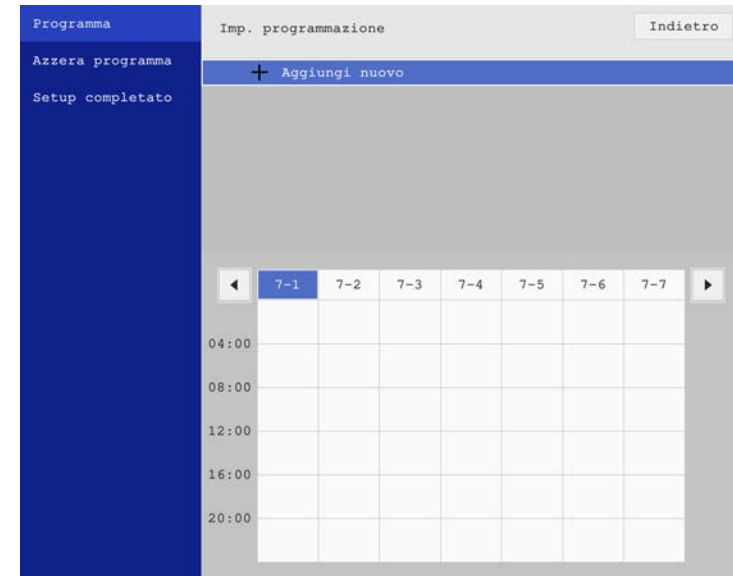

6 Selezionare i dettagli degli eventi che si vogliono eseguire.

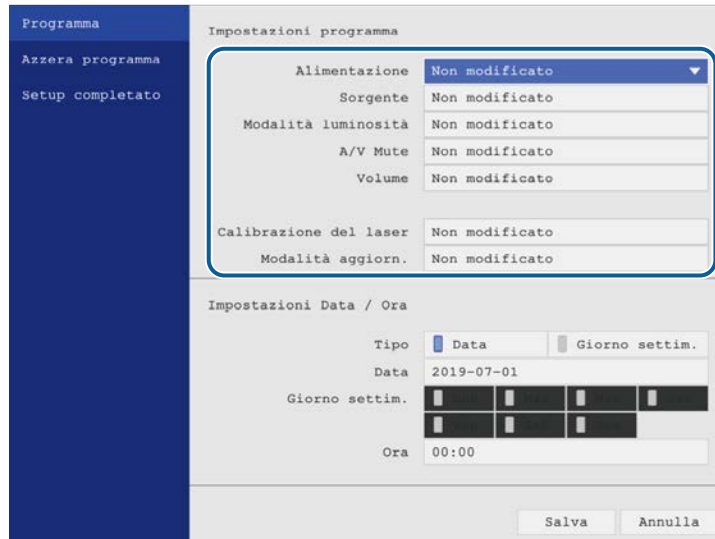



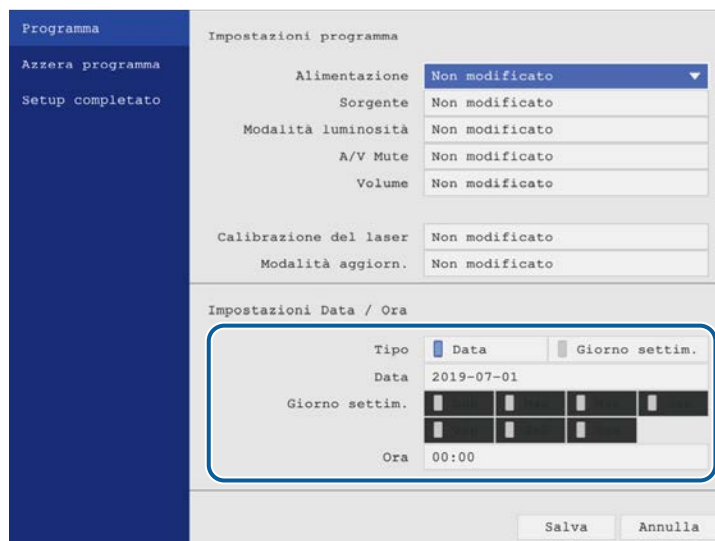



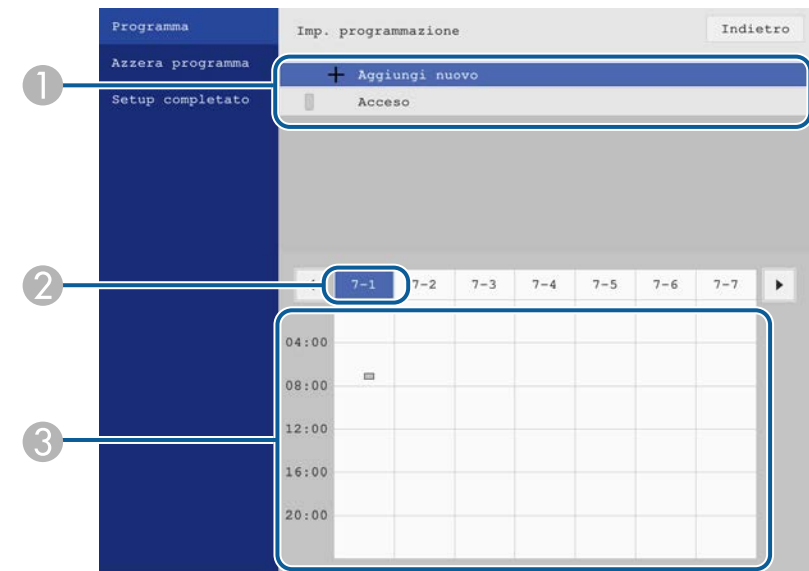

7 Selezionare la data e l'ora in cui si desidera che l'evento avvenga.



8 Selezionare il menu **Salva** e premere [Enter].

Gli eventi pianificati sono visualizzati sullo schermo con le icone ad indicare lo stato dell'evento.



- ①  : pianificazione valida
-  : pianificazione regolare
-  : pianificazione non valida
- ② La data correntemente selezionata (evidenziata)
- ③  : pianificazione una sola volta
-  : pianificazione regolare
-  : pianificazione stand by (attiva o disattiva la comunicazione durante lo stand by)
-  : pianificazione non valida

9 Per modificare un evento pianificato, selezionare la pianificazione e premere [Enter].

- 10** Selezionare un'opzione dal menu visualizzato.
- **On** o **Off** consente di abilitare o disabilitare l'evento selezionato.
 - **Modifica** consente di modificare i dettagli dell'evento o la data e l'ora.
 - **Annulla** consente di rimuovere l'evento pianificato da un elenco.

- 11** Selezionare **Setup completato**, quindi **Sì**.

Per eliminare tutti gli eventi pianificati, selezionare **Azzera programma**.

» **Link correlati**

- "Scelta dei tipi di sicurezza della password" [p.169](#)

Regolazione del menu Impostazioni

Seguire le istruzioni in queste sezioni per accedere al sistema di menu del proiettore e modificare le impostazioni del proiettore.

► Link correlati

- "Utilizzo dei menu del proiettore" [p.221](#)
- "Utilizzo della tastiera su schermo" [p.222](#)
- "Impostazioni della qualità dell'immagine - Menu Immagine" [p.223](#)
- "Impostazioni segnale in ingresso - Menu I/O segnale" [p.226](#)
- "Impostazioni di installazione del proiettore - Menu Installazione" [p.228](#)
- "Impostazioni di visualizzazione del proiettore - Menu Schermo" [p.230](#)
- "Impostazioni della funzione proiettore - Menu Funzionamento" [p.232](#)
- "Impostazioni di amministrazione del proiettore - Menu Gestione" [p.235](#)
- "Impostazioni di rete del proiettore - Menu Rete" [p.239](#)
- "Impostazioni di penna e tocco del proiettore - Menu Penna/Tocco" [p.247](#)
- "Impostazioni interattive del proiettore - Menu Interattivo" [p.249](#)
- "Impostazioni di funzionamento di più proiettori - Menu Multiproiezione" [p.254](#)
- "Impostazioni di memoria della qualità dell'immagine - Menu Memoria" [p.256](#)
- "Impostazioni di configurazione del proiettore - Menu ECO" [p.257](#)
- "Impostazioni iniziali e opzioni di reset del proiettore - Menu Impostazioni iniziali/tutto" [p.258](#)
- "Copia delle impostazioni del menu tra proiettori (Configurazione di gruppo)" [p.259](#)

I menu del proiettore possono essere usati per regolare le impostazioni che controllano il modo in cui funziona il proiettore. Il proiettore visualizza i menu a schermo.

1 Premere il tasto [Menu] sul pannello di controllo o sul telecomando.

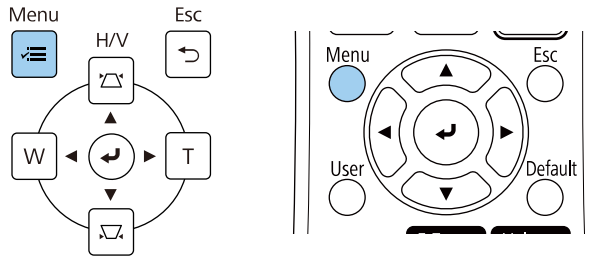

Viene visualizzata la schermata del menu.

Oggetti utilizzati di freq...	Immagine	
Immagine	Modo colore	Presentazione
I/O segnale	Luminosità	50
Installazione	Contrasto	50
Schermo	Intensità colore	50
Funzionamento	Tinta	50
Gestione	Nitidezza	50
Rete	Bilanciamento bianco	
Penna/Tocco	Contrasto dinamico	Off
Interattivo	Miglior. immagine	
Memoria	Gamma	0
ECO	RGBCMY	
	Ripristina valori predefiniti	
Impostazioni iniziali/tu...	Sorgente	Computer1
	Risoluzione	Automatico
	Formato	Automatico
	Regolazione segnale analog...	
	Ripristina valori predefiniti	
	Rioristina imoostazioni imma...	

2 Premere le frecce in alto o in basso per spostarsi attraverso i menu elencati a sinistra. Le impostazioni per ciascun menu sono visualizzate a destra.



Le impostazioni disponibili dipendono dalla sorgente in ingresso corrente.

3 Per modificare le impostazioni nel menu visualizzato, premere [Enter].

4 Premere il tasto freccia su o giù per spostarsi attraverso le impostazioni.

5 Per riportare tutte le impostazioni del menu ai loro valori predefiniti, selezionare **Impostazioni iniziali/tutto**.

6 Una volta terminato di modificare le impostazioni su un menu, premere [Esc].

7 Premere [Menu] o [Esc] per uscire dai menu.



La freccia  indica che il menu contiene delle voci secondarie. Quando si attiva un'impostazione del menu o si seleziona un valore specifico per esso, il sistema del menu visualizza le voci secondarie.



Se sono disponibili la penna interattiva o le operazioni di tocco con le dita per il proiettore, è possibile selezionare menu e impostazioni tramite la penna interattiva o le operazioni di tocco con le dita. Quando si esce dai menu, selezionare .

È possibile utilizzare la tastiera su schermo per inserire numeri e caratteri.

- 1 Usare le frecce sul pannello di controllo o sul telecomando per evidenziare il numero o il carattere che si desidera inserire e premere il pulsante [Enter].

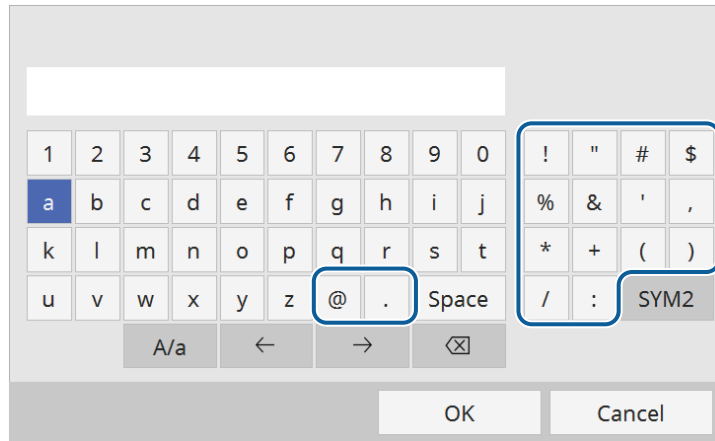

 Ogni volta che viene selezionato il tasto **A/a**, i caratteri cambiano tra maiuscoli e minuscoli. Ogni volta che viene selezionato il tasto **SYM1/2**, i simboli racchiusi nella cornice cambiano.

- 2 Una volta inserito il testo, selezionare **OK** sulla tastiera per confermare gli inserimenti. Selezionare **Cancel** per annullare l'immissione di testo.

 È possibile selezionare le impostazioni del proiettore e controllare la proiezione in rete usando un browser internet del computer. Alcuni simboli non possono essere immessi usando la tastiera a schermo. Utilizzare il browser Web per immettere testo.

Testo disponibile utilizzando la tastiera a schermo

È possibile immettere il seguente testo quando si utilizza la tastiera a schermo.

Tipo di testo	Dettagli
Numeri	0123456789
Lettere	ABCDEFGHIJKLMNOPQRSTUVWXYZ abcdefghijklmnopqrstuvwxyz
Simboli	!"#\$%&'()*+,-./:;<=>?@[\] ^_`{ }~

» Link correlati

- "Testo disponibile utilizzando la tastiera a schermo" [p.222](#)

Le impostazioni del menu **Immagine** consentono di regolare la qualità dell'immagine. Le impostazioni disponibili dipendono dal modo colore attualmente selezionato.

Oggetti utilizzati di freq...	Immagine	
Immagine	Modo colore	Presentazione
I/O segnale	Luminosità	50
Installazione	Contrasto	50
Schermo	Intensità colore	50
Funzionamento	Tinta	50
Gestione	Nitidezza	50
Rete	Bilanciamento bianco	
Penna/Tocco	Contrasto dinamico	Off
Interattivo	Miglior. immagine	
Memoria	Gamma	0
ECO	RGBCMY	
Impostazioni iniziali/tu...	Ripristina valori predefiniti	
	Sorgente	Computer1
	Risoluzione	Automatico
	Formato	Automatico
	Regolazione segnale analog...	
	Ripristina valori predefiniti	
	Ripristina impostazioni imma...	

Impostazione	Opzioni	Descrizione
Modo colore	Vedere l'elenco di modi colore disponibili	Regolare l'intensità dei colori dell'immagine per diversi tipi di immagine e ambienti.
Luminosità	Diversi livelli disponibili	Illumina o scurisce tutta l'immagine.
Contrasto	Diversi livelli disponibili	Regola la differenza tra le zone di luce e di ombra nelle immagini.
Intensità colore	Diversi livelli disponibili	Regola l'intensità dei colori dell'immagine.
Tinta	Diversi livelli disponibili	Regola il bilanciamento del verde verso toni magenta nell'immagine.

Impostazione	Opzioni	Descrizione
Nitidezza	Diversi livelli disponibili	Regola la nitidezza o la morbidezza dei dettagli dell'immagine.
Bilanciamento bianco	Temp. colore	Imposta la temperatura colore a seconda del modo colore selezionato. Valori più elevati rendono l'immagine più blu mentre valori più bassi la rendono rossa. L'impostazione viene visualizzata solo quando Colore filtro non è impostato su Bianco caldo o Bianco freddo . (EB-755F/EB-750F)
	Correzione G-M	Regola con precisione la tonalità colore. Valori più elevati rendono l'immagine più verde mentre valori più bassi la rendono rossa.
	Personalizzato	Regola i componenti individuali R (rosso), G (verde) e B (blu) dell'offset e del guadagno.
Contrasto dinamico	Alta velocità Normale Off	Regola la luminanza proiettata sulla base della luminosità immagine.
Miglior. immagine	Mod. preimp. imm.	Imposta le opzioni Miglior. immagine in batch tramite i valori preimpostati.
	Riduzione rumore	Riduce lo sfarfallio nelle immagini.
	Riduz. rumore MPEG	Riduce il rumore o le distorsioni nei video MPEG.
	Deinterlacciamento	Imposta se convertire o no i segnali da interlacciati a progressivi per alcuni tipi di immagini video. <ul style="list-style-type: none"> • Off: per immagini video con movimento rapido. • Video: per la maggior parte dei video. • Film/Auto: per i film, la grafica computerizzata e l'animazione. L'impostazione viene visualizzata solo quando il segnale corrente è un segnale interlacciato (480i/576i/1080i).

Impostazione	Opzioni	Descrizione
	Super-resolution	Riduce la sfocatura quando si proiettano immagini a bassa risoluzione.
	Migliora dettagli	Crea una texture più accentuata e un effetto materico dell'immagine.
	Reset	Ripristina le impostazioni predefinite di tutti i valori di regolazione dell'impostazione Miglior. immagine .
Gamma	Da -2 a 2 Personalizzato	Regola la colorazione selezionando uno dei valori di correzione della gamma o facendo riferimento al grafico della gamma.
RGBCMY	Diversi livelli disponibili	Regola la sfumatura, la saturazione e la luminosità di ciascun colore R (rosso), G (verde), B (blu), C (ciano), M (magenta), Y (giallo) singolarmente.
Ripristina valori predefiniti	—	Ripristina tutte le impostazioni del modo colore corrente.
Sorgente	—	Visualizza le impostazioni salvate per ciascuna sorgente in ingresso. Per modificare le impostazioni di una sorgente in ingresso, accertarsi che la sorgente sia collegata e selezionarla.
Risoluzione	Automatico Normale Panoramico	Imposta la risoluzione del segnale in ingresso se non rilevata automaticamente usando l'opzione Auto . L'impostazione viene visualizzata solo quando la sorgente corrente è Computer.
Formato	Vedere l'elenco di rapporti d'aspetto disponibili	Imposta il rapporto d'aspetto (rapporto ampiezza/altezza) per la sorgente in ingresso selezionata. (Disattivare l'impostazione Scala o impostare prima Modo Scala su Schermo intero (EB-755F/EB-750F).) L'impostazione viene visualizzata solo quando la sorgente corrente è Computer, Video o HDMI.

Impostazione	Opzioni	Descrizione
Scala (EB-755F/EB-750F)	Varie opzioni di scala	Quando si utilizzano più proiettori per proiettare un'immagine, regola la scala dell'immagine visualizzata da ciascun proiettore.
Regolazione segnale analogico	Setup Automatico	Impostare su On per ottimizzare automaticamente la qualità dell'immagine del computer. L'impostazione viene visualizzata solo quando la sorgente corrente è Computer.
	Tracking	Regola il segnale per eliminare le strisce verticali nelle immagini del computer. L'impostazione viene visualizzata solo quando la sorgente corrente è Computer.
	Sync.	Regola il segnale per eliminare le sfocature o gli sfarfallii nelle immagini del computer. L'impostazione viene visualizzata solo quando la sorgente corrente è Computer.
	Posizione	Regola la posizione dell'immagine sullo schermo. L'impostazione viene visualizzata solo quando la sorgente corrente è Computer o Video.
Ripristina valori predefiniti	—	Ripristina tutte le impostazioni della sorgente di ingresso corrente.
Ripristina impostazioni immagine	—	Ripristina le impostazioni predefinite di tutti i valori di regolazione del menu Immagine .



- L'impostazione **Luminosità** non influenza la luminosità della sorgente luminosa. Per modificare la luminosità della sorgente luminosa, selezionare l'impostazione **Controllo luminosità sorgente luminosa** nel menu **Funzionamento** del proiettore.
- Possono essere ripristinate le impostazioni di **Tracking**, **Sync.**, e **Posizione** premendo il tasto [Auto] sul telecomando.

» Link correlati

- "Modi colore disponibili" [p.84](#)
- "Rapporti d'aspetto dell'immagine disponibili" [p.79](#)
- "Scalare un'immagine" [p.166](#)
- "Regolazione del colore dell'immagine" [p.86](#)

Normalmente il proiettore rileva e ottimizza automaticamente le impostazioni del segnale in ingresso. Se è necessario personalizzare le impostazioni, è possibile usare il menu **I/O segnale**. Le impostazioni disponibili dipendono dalla sorgente in ingresso attualmente selezionata.

Oggetti utilizzati di freq...	I/O segnale	
Immagine	Volume	
I/O segnale	Sorgente	Computer1
Installazione	Volume ingresso mic	50
Schermo	Overscan	Automatico
Funzionamento	EDID	
Gestione	Ripristina valori predefiniti	
Rete	Uscita AV	Durante proiezione.
Penna/Tocco	Uscita audio	Automatico
Interattivo	Uscita audio HDMI	
Memoria	Porta Uscita monitor	Uscita monitor
ECO	USB Display	Off
Impostazioni iniziali/tu...	Link HDMI	
	Impost. HDMI EQ	0
	Ripristina impostazioni I/O se...	
	Installazione	
	Installazione fissa	Off
	Test pattern	

Impostazione	Opzioni	Descrizione
Formato segnale	Segnale video	Imposta il tipo di segnale dalle sorgenti di ingresso. Se c'è interferenza o non viene visualizzata nessuna immagine quando impostato su Automatico , selezionare il segnale adeguato all'apparecchiatura collegata. L'impostazione viene visualizzata solo quando la sorgente corrente è Video.
	Intervallo video	Imposta l'intervallo video per farlo corrispondere all'impostazione della sorgente di ingresso. L'impostazione viene visualizzata solo quando la sorgente corrente è HDMI.
Volume ingresso mic (EB-735Fi/EB-735F /EB-725Wi/EB-725 W/EB-720) n	Diversi livelli disponibili	Regola il livello di ingresso da un microfono. Quando Volume ingresso mic è attivato, il volume dell'altro dispositivo collegato viene abbassato; quando si disattiva, il volume dell'altro dispositivo collegato viene aumentato. L'impostazione viene visualizzata solo quando l'audio non è emesso dal sistema AV.
Overscan	Automatico Off 4% 8%	Cambia il rapporto di immagine proiettato per rendere visibili i bordi attraverso una percentuale selezionabile o automaticamente. L'impostazione viene visualizzata solo quando il segnale di ingresso è il segnale component.
EDID (EB-755F/EB-750F/EB-735Fi/EB-735F)	HDMI1 HDMI2 HDMI3	Descrive le capacità di visualizzazione del proiettore. Modificare questa impostazione se necessario a seconda della risoluzione della sorgente in ingresso corrente. È possibile selezionare le impostazioni EDID per sorgenti in ingresso singole senza modificare la sorgente in ingresso.

Impostazione	Opzioni	Descrizione
Volume	Sono disponibili diversi livelli per ciascuna sorgente.	Regola il volume del sistema di altoparlanti del proiettore. È possibile inoltre regolare il volume degli altoparlanti esterni. L'impostazione viene visualizzata solo quando l'audio non è emesso dal sistema AV.
Sorgente	—	Visualizza le impostazioni salvate per ciascuna sorgente in ingresso. Per modificare le impostazioni di una sorgente in ingresso, accertarsi che la sorgente sia collegata e selezionarla.

Impostazione	Opzioni	Descrizione
Ripristina valori predefiniti	—	Ripristina tutte le impostazioni della sorgente di ingresso corrente.
Uscita A/V	Durante proiezione. Sempre	Impostare su Sempre per riprodurre audio e immagini su dispositivi esterni quando il proiettore non proietta immagini. L'impostazione viene visualizzata solo quando Avvio rapido è impostato su Off .
Uscita audio	Automatico Audio Audio1 Audio2	Imposta la porta di ingresso audio quando si proietta da sorgenti diverse da HDMI, LAN e Screen Mirroring.
Uscita audio HDMI	Uscita audio HDMI1 Uscita audio HDMI2 Uscita audio HDMI3	Imposta la porta di ingresso audio quando si proietta dalle porte HDMI.
Porta Uscita monitor	Uscita monitor Computer2	Cambia l'ingresso e l'uscita per le porte Computer2/Monitor Out. Durante la trasmissione di immagini su un monitor esterno, selezionare Uscita monitor . Quando si trasmettono segnali di immagini da un computer, selezionare Computer2 .
USB Display (EB-735Fi/EB-725 Wi)	On Off	Impostare su On per abilitare la funzione USB Display di un computer connesso a una porta USB-B1.
Link HDMI	Connes. periferica	Elenca i dispositivi collegati alle porte HDMI. L'impostazione viene visualizzata solo quando Link HDMI è impostata su On .
	Link HDMI	Impostare su On per abilitare le funzioni Link HDMI.

Impostazione	Opzioni	Descrizione
	Disp. uscita audio	Seleziona se trasmettere l'audio dagli altoparlanti interni o da un sistema audio/video collegato.
	Link Accens.	Controlla cosa succede quando si accende il proiettore o un dispositivo collegato. <ul style="list-style-type: none"> • Bidirezionale: accende automaticamente il dispositivo collegato quando si accende il proiettore, e viceversa. • Periferica->PJ: accende automaticamente il proiettore quando si accende il dispositivo collegato. • PJ->Periferica: accende automaticamente il dispositivo collegato quando si accende il proiettore.
	Link Spegn.	Controlla se i dispositivi collegati si spengono quando si spegne il proiettore.
Impost. HDMI EQ	1 2 3	Regola il livello di segnale di ingresso HDMI sui dispositivi collegati alla porta HDMI. In caso di varie interferenze nell'immagine o se nessuna immagine viene proiettata, modificare l'impostazione. Se non viene visualizzata alcuna immagine utilizzando un dispositivo di streaming multimediale delle dimensioni di un pollice, selezionare 1 .
Ripristina impostazioni I/O segnale	—	Ripristina le impostazioni predefinite di tutti i valori di regolazione del menu I/O segnale .

Le impostazioni sul menu **Installazione** consentono di impostare il proiettore nell'ambiente di installazione.

Oggetti utilizzati di freq...	Installazione	
Immagine	Installazione fissa	Off
I/O segnale	Test pattern	
Installazione	Guida all'installazione della pi...	
Schermo	Installazione verticale	No
Funzionamento	Proiezione	Front./Capovolto
Gestione	Regolazione schermo autom...	
Rete	Correz. geometrica	Correzione punto
Penna/Tocco	Zoom digitale	▼
Interattivo	Connetti ELPCB02	Off
Memoria	Unità di tocco	
ECO	Ricevitore remoto	Off
Impostazioni iniziali/tu...	ID del proiettore	Off
	Tipo di schermo	16:9 ▼
	Modo alta quota	Off
	Ripristina impostazioni di inst...	
	Schermo	
	Mostra pattern	

Impostazione	Opzioni	Descrizione
Installazione fissa	On Off	Impostare su On se si installa il proiettore in una posizione fissa.
Test pattern	—	Visualizza un monoscopio per aiutare nella messa a fuoco e nello zoom dell'immagine e per la correzione della forma dell'immagine (premere il tasto [Esc] per annullare il monoscopio).
Guida all'installazione della piastra di installazione	—	Visualizza una guida a schermo quando si installa il proiettore.
Installazione verticale	Sì No	Impostare su Sì se si installa il proiettore in una posizione verticale.

Impostazione	Opzioni	Descrizione
Proiezione	Front. Retro Front./Capovolto Retro/Capovolto	Selezionare il modo in cui il proiettore è rivolto rispetto allo schermo in modo che l'immagine sia orientata correttamente.
Regolazione schermo automatica (EB-735Fi/EB-725 Wi)	—	Corregge in automatico la forma dell'immagine quando si posizionano i contrassegni agli angoli sulla superficie di proiezione.
Correz. geometrica	H/V-Keystone	Corregge manualmente i lati orizzontale e verticale.
	Quick Corner	Selezionare per correggere la forma e l'allineamento dell'immagine usando una visualizzazione a schermo.
	Correzione arco	Corregge gli angoli e i lati di un'immagine proiettata su una superficie curva.
	Correzione punto	Divide l'immagine proiettata in una griglia e corregge la distorsione spostando il punto selezionato di intersezione da lato a lato e su e giù.
	Memoria	Salvare le impostazioni personalizzate nella memoria. <ul style="list-style-type: none"> • Salvare memoria: salva la forma corrente di un'immagine regolata. • Richiamare memoria: carica le impostazioni effettuate e salvate. • Rinomina memoria: modifica il nome delle impostazioni della memoria. • Cancellare memoria: elimina una memoria salvata. • Reset della memoria: ripristina tutte le memorie salvate.
Zoom digitale	Diversi livelli disponibili	Regola le dimensioni dell'immagine proiettata.

Impostazione	Opzioni	Descrizione
Scorr. immagine	Diverse posizioni disponibili	Sposta la posizione dell'immagine in orizzontale e verticale. Questa funzione non è disponibile se l'opzione Zoom digitale viene configurata all'impostazione più ampia.
Connetti ELPCB02 (EB-735Fi/EB-735F/EB-725Wi/EB-725W/EB-720)	On Off	Impostare su On per commutare la sorgente in ingresso fra HDMI2 e HDMI3 ogni volta che si preme il tasto [HDMI2] sull'unità di interfaccia opzionale (ELPCB02).
Unità di tocco (EB-735Fi/EB-725Wi)	—	Consultare la tabella del menu Penna/Tocco per i dettagli sulle impostazioni Unità di tocco .
Ricevitore remoto	Front./Retro Front. Retro Off	Limita il ricevimento di segnali del telecomando dal ricevitore selezionato; Off disattiva tutti i ricevitori.
ID del proiettore (EB-735Fi/EB-735F/EB-725Wi/EB-725W/EB-720)	Off Da 1 a 9	Assegna un ID per il proiettore quando si usano più proiettori.
Tipo di schermo	4:3 16:6 16:9 16:10	Imposta il rapporto d'aspetto dello schermo per adattare l'immagine all'area di proiezione. 16:6 è disponibile solo con EB-755F/EB-750F/EB-735Fi/EB-735F. L'impostazione viene visualizzata solo quando Riproduz. contenuto è impostato su Off . (EB-755F/EB-750F)
Posizione schermo	Diverse posizioni disponibili	Sposta la posizione dell'immagine in orizzontale e verticale. Questa impostazione non è disponibile se si imposta il Tipo di schermo sullo stesso rapporto d'aspetto della risoluzione del proiettore.

Impostazione	Opzioni	Descrizione
Modo alta quota	On Off	Regola la temperatura d'esercizio del proiettore ad altitudini superiori ai 1.500 m.
Ripristina impostazioni di installazione	—	Ripristina le impostazioni predefinite per tutti i valori di regolazione del menu Installazione , a eccezione di quanto segue: <ul style="list-style-type: none"> • Zoom digitale • Scorr. immagine

» Link correlati

- "Modi di proiezione" [p.56](#)
- "Forma dell'immagine" [p.64](#)
- "Configurazione del proiettore e opzioni di installazione" [p.30](#)
- "Impostazioni di penna e tocco del proiettore - Menu Penna/Tocco" [p.247](#)
- "Messa a fuoco dell'immagine" [p.60](#)
- "Ridimensionamento dell'immagine con i tasti" [p.75](#)
- "Impostazione del tipo di schermo" [p.58](#)

Le impostazioni del menu **Schermo** consentono di personalizzare diverse funzioni di visualizzazione del proiettore.

Oggetti utilizzati di freq...	Schermo	
Immagine	Mostra pattern	
I/O segnale	Tipo pattern	
Installazione	Nessun segnale a schermo	Blu
Schermo	Schermo iniziale	On
Funzionamento	Visual aut scherm iniz	On
Gestione	Messaggi	On
Rete	Rotazione del menu	Off
Penna/Tocco	Impostazione Split Screen	
Interattivo	Ripristina impostazioni scher...	
Memoria	Funzionamento	
ECO	Ricerca aut. sorg.	On
Impostazioni iniziali/tu...	Controllo luminosità sorgent...	
	Direct Power On	Off
	Accensione autom.	Off
	Autospegnimento	On
	Tempo autospegnim	10 min.
	Timer A/V Mute	On

Impostazione	Opzioni	Descrizione
Tipo pattern	Da Pattern 1 a Pattern 4 Pattern utente	Imposta un tipo di motivo di visualizzazione. I motivi da 1 a 4 sono motivi a righe o con griglie forniti dal proiettore. Per creare un motivo di visualizzazione personalizzato, selezionare Pattern utente nel menu Gestione , quindi ritornare a questo menu e selezionare Pattern utente .
Nessun segnale a schermo	Nero Blu Logo	Imposta il colore delle schermate o il logo da visualizzare quando non viene ricevuto nessun segnale. L'impostazione viene visualizzata solo quando Riproduz. contenuto è impostato su Off . (EB-755F/EB-750F)
Schermo iniziale	On Off	Impostare su On per visualizzare un logo all'avvio del proiettore.
Visual aut scherm iniz	On Off	Impostare su On per visualizzare o meno la schermata iniziale automaticamente quando non è presente alcun segnale in ingresso all'accensione del proiettore.
Messaggi	On Off	Impostare su On per visualizzare messaggi come il nome della sorgente in ingresso, il nome modo colore, il rapporto d'aspetto, nessun messaggio segnale o avviso alta temperatura sull'immagine proiettata.
Rotazione del menu	A destra di 90° A sinistra di 90° Off	Ruota la visualizzazione del menu di 90°.

Impostazione	Opzioni	Descrizione
Mostra pattern	—	Consente di visualizzare il tipo di pattern selezionato sullo schermo come sussidio nella presentazione. <div style="border: 1px solid black; padding: 5px; background-color: #ffffcc;"> <p>Attenzione Se il motivo viene visualizzato a lungo, sulle immagini proiettate potrebbe essere visibile un'immagine residua.</p> </div>

Impostazione	Opzioni	Descrizione
Impostazione Split Screen	Sorgente di uscita audio schermo	<p>Impostare su On per visualizzare un'icona con la sorgente di uscita audio durante la proiezione split screen.</p> <p>L'impostazione viene visualizzata solo nei seguenti casi.</p> <ul style="list-style-type: none"> • Riproduz. contenuto è impostato su Off (EB-755F/EB-750F) • Connetti ELPCB02 è impostato su Off (EB-735Fi/EB-735F/EB-725Wi/EB-725W/EB-720)
	Allinea	<p>Se si hanno due immagini a schermo divise, selezionare la posizione delle immagini da allineare come Alto o Centrato dell'area dell'immagine.</p> <p>L'impostazione viene visualizzata solo nei seguenti casi.</p> <ul style="list-style-type: none"> • Riproduz. contenuto è impostato su Off (EB-755F/EB-750F) • Connetti ELPCB02 è impostato su Off (EB-735Fi/EB-735F/EB-725Wi/EB-725W/EB-720)
Ripristina impostazioni schermo	—	<p>Ripristina le impostazioni predefinite di tutti i valori di regolazione del menu Schermo.</p>



Se si attiva **Proiezione menu** di **Logo utente**, non è possibile modificare le impostazioni di visualizzazione del logo utente; è necessario prima disattivare **Proiezione menu** del **Logo utente**.

- **Nessun segnale a schermo**
- **Schermo iniziale**

» Link correlati

- "Proiezione di più immagini simultaneamente" [p.132](#)

Le impostazioni del menu **Funzionamento** consentono di personalizzare diverse funzioni di amministrazione del proiettore.

Oggetti utilizzati di freq...	Funzionamento
Immagine	Ricerca aut. sorg. On
I/O segnale	Controllo luminosità sorgent...
Installazione	Direct Power On Off
Schermo	Accensione autom. Off
Funzionamento	Autospegnimento On
Gestione	Tempo autospegnim 10 min.
Rete	Timer A/V Mute On
Penna/Tocco	Modo stand by Rete abilitata
Interattivo	Porta LAN cablata
Memoria	Avvio rapido Off
ECO	Indicatori On
Impostazioni iniziali/tu...	Tasto direz. inversa Off
	Ripristina impostazioni di fun...
	Gestione
	Tasto Utente Modalità luminosità
	Logo utente
	Pattern utente

Impostazione	Opzioni	Descrizione
	Mantieni livello luminosità	Selezionare il livello di luminosità da mantenere costantemente. L'impostazione viene visualizzata solo quando Mantieni luminosità è impostata su On .
	Restante stimato	Visualizza per quanto tempo il proiettore può mantenere la luminosità costante. L'impostazione viene visualizzata solo quando Mantieni luminosità è impostata su On .
	Modalità luminosità	Selezionare la luminosità della sorgente luminosa. <ul style="list-style-type: none"> • Normale: luminosità massima. • Silenzio: luminosità al 70% con riduzione del rumore delle ventole. • Esteso: luminosità al 70% e estensione della durata prevista della sorgente luminosa. • Personalizzato: selezionare un livello di luminosità personalizzato. L'impostazione viene visualizzata solo quando Mantieni luminosità è impostata su Off .
	Livello luminosità	Selezionare il livello di luminosità Personalizzato desiderato. L'impostazione viene visualizzata solo quando Mantieni luminosità è impostata su Off .
Direct Power On	On Off	Impostare su On per accendere il proiettore collegandolo senza premere l'interruttore.

Impostazione	Opzioni	Descrizione
Ricerca aut. sorg.	On Off	Impostare su On per rilevare automaticamente il segnale di ingresso e proiettare immagini in assenza di segnale di ingresso. La funzione è disabilitata quando si accende il proiettore in modalità Avvio rapido . L'impostazione viene visualizzata solo quando Riproduz. contenuto è impostato su Off . (EB-755F/EB-750F)
Controllo luminosità sorgente luminosa	Mantieni luminosità	Impostare su On per mantenere una luminosità costante della sorgente luminosa.

Impostazione	Opzioni	Descrizione
Accensione autom.	HDMI1 Computer1 USB Display Off	Impostare la sorgente di immagini da cui avviare automaticamente la proiezione. Quando il proiettore rileva il segnale di ingresso dalla sorgente di immagini selezionata, proietta automaticamente in Modo stand by. USB Display viene visualizzato solo quando USB Display è impostato su On . (EB-735Fi/EB-725Wi)
Autospegnimento	On Off	Impostare su On per spegnere automaticamente il proiettore dopo un intervallo di inattività.
Tempo autospegnim	Da 1 a 30 minuti	Imposta l'intervallo di Autospegnimento .
Timer A/V Mute	On Off	Spegne automaticamente il proiettore se A/V Mute è abilitato e sono trascorsi 30 minuti di inattività.
Modo stand by	Rete abilitata Rete disabilitata	Impostare su Rete abilitata per consentire il monitoraggio e controllo del proiettore tramite rete quando il proiettore è in modo stand by. L'impostazione viene visualizzata solo quando Uscita A/V è impostata su Durante proiezione .
Porta	LAN cablata LAN wireless	Impostare la porta da utilizzare quando l'impostazione Modo stand by è impostata su Rete abilitata .
Sorgente avvio (EB-755F/EB-750F)	Varie sorgenti in ingresso disponibili	Selezionare la sorgente dell'immagine da proiettare quando il proiettore è acceso in modalità Riproduz. contenuto.

Impostazione	Opzioni	Descrizione
Avvio rapido	20min. 60min. 90min. Off	Seleziona il periodo di tempo della modalità Avvio rapido. Il proiettore entra in questa modalità quando viene spento. È possibile avviare la proiezione in circa 5 secondi premendo il pulsante di alimentazione. (Per prima cosa impostare Uscita A/V su Durante proiezione .) Tuttavia, può occorrere più tempo prima che sia pronto all'uso nei seguenti casi: <ul style="list-style-type: none"> • Quando si proietta dalla porta USB del proiettore • Quando si proietta utilizzando le funzionalità Screen Mirroring • Se la condivisione lavagna è stata terminata nella sessione precedente (EB-735Fi/EB-725Wi) • Se si desidera ripristinare i contenuti della lavagna chiara della sessione precedente (EB-735Fi/EB-725Wi)
Indicatori	On Off	Impostare su Off per spegnere le spie del proiettore.
Tasto direz. inversa	On Off	Impostare su On per invertire la direzione del tasto freccia del pannello di controllo in modo che corrisponda alla posizione di installazione del proiettore.
Riproduz. contenuto (EB-755F/EB-750F)	On Off	Impostare su On per riprodurre un elenco riproduzione.
Effetto Overlay (EB-755F/EB-750F)	Effetto Overlay Filtro forma Colore filtro Luminosità	Aggiunge colore e effetto forma all'immagine proiettata. Questa impostazione non è visualizzata quando si utilizza la funzione Unione bordi .
Visualizzatore USB (EB-755F/EB-750F)	—	Seleziona e riproduce un elenco riproduzione salvato sull'unità flash USB.

Impostazione	Opzioni	Descrizione
Ripristina impostazioni di funzionamento	—	Ripristina le impostazioni predefinite di tutti i valori di regolazione del menu Funzionamento .

» Link correlati

- "Proiezione nella modalità di riproduzione del contenuto" [p.141](#)
- "Regolazione della luminosità" [p.92](#)

Le impostazioni del menu **Gestione** consentono di personalizzare diverse funzioni di amministrazione del proiettore.

Oggetti utilizzati di freq...	Gestione
Immagine	Tasto Utente Modalità luminosità
I/O segnale	Logo utente
Installazione	Pattern utente
Schermo	Blocco funzionamento Off
Funzionamento	Uniformità colore
Gestione	Modalità aggiorn.
Rete	Calibrazione del laser
Penna/Tocco	Data & Ora
Interattivo	Imp. programmazione
Memoria	Alim. LAN wireless
ECO	Diagnostica LAN WIFI 1
Impostazioni iniziali/tu...	Percorso salvat. Log USB e memoria interna
	Batch Setup Range
	Lingua Italiano
	Informazioni
	Visualizza registri
	Ripristina impostazioni gesti...

Impostazione	Opzioni	Descrizione
Blocco funzionamento	Blocco completo Tranne alimentazione Off	Controlla il blocco dei tasti del proiettore per assicurare il proiettore: <ul style="list-style-type: none"> • Blocco completo: blocca tutti i tasti. • Tranne alimentazione: Per bloccare tutti i tasti tranne l'interruttore • Off: nessun tasto bloccato.
Uniformità colore	Uniformità colore	Impostare su On per regolare il bilanciamento del tono colore per l'intera schermata.
	Livello regolazione	Imposta il livello di regolazione.
	Avvia regolazioni	Regola singolarmente in rosso, verde e blu le tonalità colore per l'area selezionata.
	Reset	Ripristina le impostazioni predefinite di tutti i valori di regolazione del menu Uniformità colore .
Modalità aggiorn.	Timer	Imposta un periodo di tempo durante il quale il proiettore visualizza l'immagine di aggiornamento.
	Messaggi	Impostare su On per visualizzare un messaggio che informa che il proiettore è in modalità aggiornamento.
	Avvia	Avvia la modalità aggiornamento per cancellare ogni permanenza dell'immagine e spegnere il proiettore dopo un periodo di tempo specificato. Premere un tasto sul telecomando per annullare questo processo.

Impostazione	Opzioni	Descrizione
Tasto Utente	Diverse opzioni del menu disponibili	Assegna un'opzione del menu al tasto [User] sul telecomando per un accesso con singolo tocco.
Logo utente	Avvia impostazione Reset	Crea una schermata che il proiettore visualizza per identificare se stesso e migliorare la sicurezza.
Pattern utente	—	Acquisisce una schermata proiettata e la salva come pattern da visualizzare. Selezionare Mostra pattern sul menu Schermo per visualizzare il modello salvato.

Impostazione	Opzioni	Descrizione
Calibrazione del laser	Esegui subito	Avvia la calibrazione della sorgente luminosa per ottimizzare il bilanciamento del colore dell'immagine proiettata al momento. Potrebbe non essere possibile avviare la calibrazione se la temperatura ambientale del proiettore si trova al di fuori dell'intervallo. (Per la massima accuratezza, attendere 30 minuti dopo l'accensione del proiettore prima di eseguire la calibrazione).
	Esegui periodic.	Impostare su On per eseguire periodicamente la calibrazione della sorgente luminosa ogni 100 ore d'uso.
	Ultima esecuzione	Visualizza la data e ora dell'ultima calibrazione della lampada.
Data & Ora	Data & Ora Impostazioni ora legale Ora Internet	Regola le impostazioni di orario e data di sistema del proiettore. Selezionare Ora legale per impostare le impostazioni dell'ora legale della propria regione. Selezionare Ora Internet per acquisire automaticamente l'ora da un server di riferimento orario Internet.
Imp. programmazione	—	Pianifica gli eventi del proiettore che avverranno automaticamente in date e ore selezionate.
Alim. LAN wireless	On Off	Impostare su On per proiettare immagini tramite LAN wireless. Se non si desidera effettuare la connessione tramite LAN senza fili, disattivare per impedire accessi indesiderati di altri utenti.
Diagnostica LAN WiFi	Ping Indirizzo IP Ping fino ad arresto Avvia	Trasmette il ping per confermare lo stato della comunicazione.

Impostazione	Opzioni	Descrizione
Percorso salvat. Log	Memoria interna USB e memoria interna	Imposta la posizione in cui salvare i file di registro di errori e funzionamento. L'impostazione viene visualizzata solo quando Riproduz. contenuto è impostato su Off . (EB-755F/EB-750F)
Batch Setup Range	Tutto Limitato	Selezionare Tutto per copiare tutte le impostazioni del menu del proiettore tramite la funzionalità di impostazione batch. Selezionare Limitato , se non si desidera copiare le seguenti impostazioni: <ul style="list-style-type: none"> • Impostazioni Protetto da password • EDID nel menu I/O segnale • Impostazioni del menu Rete
Lingua	Diverse lingue disponibili	Selezionare la lingua del menu proiettore e le visualizzazioni dei messaggi.
Informazioni	Varie informazioni	Visualizza le informazioni su proiettore e sorgenti in ingresso. Le voci visualizzate dipendono dalla sorgente in ingresso corrente.
Visualizza registri	Info avviso temp. Cronologia Acc/Spagn	Visualizza i dati dei registri salvati nella posizione specificata nell'impostazione Percorso salvat. Log .
Ripristina impostazioni gestione	—	Ripristina le impostazioni predefinite per tutti i valori di regolazione del menu Gestione , a eccezione di quanto segue: <ul style="list-style-type: none"> • Pattern utente • Lingua



Quando si imposta **Proiezione menu di Programma** su **On**, non è possibile modificare le impostazioni nel menu **Imp. programmazione**. Impostare prima **Proiezione menu di Programma** su **Off**.

» Link correlati

- "Elenco codici Event ID" [p.237](#)

- "Salvataggio di un Logo utente" [p.150](#)
- "Salvataggio di un pattern utente" [p.152](#)
- "Blocco dei tasti del proiettore" [p.170](#)
- "Regolazione dell'uniformità del colore" [p.157](#)
- "Impostazione di data e ora" [p.53](#)
- "Impostazione dei programmi eventi del proiettore" [p.217](#)
- "Selezionare la Lingua dei menu del proiettore" [p.55](#)

Elenco codici Event ID

Se l'opzione **Event ID** nella schermata **Informazioni** visualizza un numero di codice, controllare l'elenco di codici Event ID per conoscere la soluzione al problema del proiettore associato al codice.

Se non è possibile risolvere il problema, contattare l'amministratore di rete o Epson per richiedere assistenza tecnica.

Codice Event ID	Causa e soluzione
0026 0032 0036 0037	Si è verificato un errore di comunicazione screen mirroring. Spegnerlo il proiettore e quindi riaccenderlo, o riavviare il software di rete.
0027 0028 0029 0030 0031 0035	Comunicazione screen mirroring instabile. Controllare lo stato di comunicazione della rete, attendere qualche secondo e riprovare il collegamento alla rete.
0023 0024 0025	Impossibile connettersi. Se viene visualizzata la schermata di inserimento PIN sul computer, inserire il codice PIN visualizzato sulla schermata di informazioni sulla rete o nella parte in basso a destra dell'immagine proiettata. Se non si risolve il problema, riavviare il proiettore e i dispositivi collegati, e quindi verificare le impostazioni di connessione.

Codice Event ID	Causa e soluzione
0043	Il formato video non è supportato. Cambiare la risoluzione del dispositivo mobile, quindi riconnettere. Oppure cambiare l'impostazione Regola prestazioni del proiettore, quindi riconnettere.
0432 0435	Il software di rete non si è avviato. Spegnerlo il proiettore e quindi riaccenderlo.
0433	Impossibile visualizzare le immagini trasferite. Riavviare il software di rete.
0434 0481 0482 0485	Comunicazione di rete instabile. Controllare lo stato di comunicazione della rete, attendere qualche secondo e riprovare il collegamento alla rete.
0483 04FE	Il software di rete si è chiuso inaspettatamente. Controllare lo stato di comunicazione della rete, quindi spegnere e riaccendere il proiettore.
0484	La comunicazione con il computer è stato scollegata. Riavviare il software di rete.
0479 04FF	Si è verificato un errore di sistema del proiettore. Spegnerlo il proiettore e quindi riaccenderlo.
0891	Impossibile trovare un punto di accesso con lo stesso SSID. Impostare lo stesso SSID per il computer, il punto di accesso e il proiettore.
0892	Il tipo di autenticazione WPA/WPA2/WPA3 non corrisponde. Controllare che le impostazioni di sicurezza della rete wireless siano corrette.
0893	Il tipo di crittografia TKIP/AES non corrisponde. Controllare che le impostazioni di sicurezza della rete wireless siano corrette.
0894	La comunicazione con un punto di accesso non autorizzato è stata interrotta. Contattare l'amministratore di rete.
0895	La comunicazione con il dispositivo connesso è stata interrotta. Verificare lo stato di connessione del dispositivo.

Codice Event ID	Causa e soluzione
0898	<p>Impossibile acquisire le informazioni DHCP. Accertarsi che il server DHCP funzioni correttamente. Se non si sta usando il DHCP, impostare DHCP su Off nel menu Rete del proiettore.</p> <p>☛ Rete > Impostazioni di rete > LAN cablata > Impostazioni IP > DHCP</p> <p>☛ Rete > Impostazioni di rete > LAN wireless > Impostazioni IP > DHCP</p>
0899	Altri errori di comunicazione.
089A	Il tipo di autenticazione EAP non corrisponde alla rete. Verificare le impostazioni di sicurezza della LAN wireless e accertarsi che il certificato di protezione sia installato correttamente.
089B	Autenticazione al server EAP non riuscita. Verificare le impostazioni di sicurezza della LAN wireless e accertarsi che il certificato di protezione sia installato correttamente.
089C	Autenticazione al client EAP non riuscita. Verificare le impostazioni di sicurezza della LAN wireless e accertarsi che il certificato di protezione sia installato correttamente.
089D	Scambio chiave non riuscito. Verificare le impostazioni di sicurezza della LAN wireless e accertarsi che il certificato di protezione sia installato correttamente.
0920	La batteria interna che salva l'impostazione di data e ora del proiettore si sta esaurendo. Contattare Epson per richiedere assistenza.
0B01	Non è stato possibile rilevare correttamente la memoria interna. Spegnerne il proiettore e scollegare il cavo di alimentazione, quindi ricollegare il cavo di alimentazione e riaccendere il proiettore. Quando il proiettore è acceso, il certificato di sicurezza e la rubrica vengono eliminati. Se questo non risolve il problema, contattare Epson per richiedere assistenza.
0BFF	Si è verificato un errore nella funzione Lavagna. Riavviare il proiettore.

Le impostazioni sul menu **Rete** consentono di visualizzare le informazioni di rete e configurare il proiettore per il monitoraggio e il controllo tramite rete.

Oggetti utilizzati di freq...	Rete
Immagine	Informazioni LAN wireless
I/O segnale	Informazioni LAN cablata
Installazione	Impostazioni di rete
Schermo	Ripristina impostazioni di rete
Funzionamento	Penna/Tocco
Gestione	Autocalibrazione
Rete	Calibrazione manuale
Penna/Tocco	Unità di tocco
Interattivo	Installazione di proiettori
Memoria	Hovering penna On
ECO	Interattività PC
Impostazioni iniziali/tu...	Ripristina impostazioni penn...
	Interattivo
	Funzione disegno On
	Visualizza barre strumenti Mostra sempre
	Visualizza area di disegno
	Conf. canc. schermo On



Quando si imposta **Proiezione menu** di **Rete** su **On**, non è possibile modificare le impostazioni di rete. Impostare prima **Proiezione menu** di **Rete** su **Off**.

Impostazione	Opzioni	Descrizione
Informazioni LAN wireless	Varie informazioni	Visualizza lo stato e i dettagli della rete wireless.
Informazioni LAN cablata	Varie informazioni	Visualizza lo stato e i dettagli della rete cablata.
Info canale Art-Net (EB-755F/EB-750F)	Varie informazioni	Visualizza le funzioni del proiettore e le impostazioni assegnate ai canali Art-Net.

Impostazione	Opzioni	Descrizione
Impostazioni di rete	—	Configura le impostazioni di rete del proiettore. Consultare la tabella del menu di rete per i dettagli sulle impostazioni di Impostazioni di rete .
Ripristina impostazioni di rete	—	Ripristina le impostazioni predefinite di tutti i valori di regolazione del menu Rete .



Una volta connesso il proiettore alla rete, è possibile selezionare le impostazioni del proiettore e controllare la proiezione usando un browser internet compatibile. In questo modo è possibile accedere al proiettore in remoto.

» Link correlati

- "Menu Rete - Menu Impostazioni di rete" [p.239](#)
- "Definizione dei canali Art-Net" [p.213](#)

Menu Rete - Menu Impostazioni di rete

Le impostazioni del menu **Impostazioni di rete** consente di selezionare le impostazioni di rete basilari.



Se ci si connette tramite LAN wireless, assicurarsi di eseguire quanto segue per abilitare le impostazioni LAN wireless:

- Attivare l'impostazione **Alim. LAN wireless** nel menu **Gestione** del proiettore.

Impostazione	Opzioni	Descrizione
Nome del proiettore	È possibile inserire fino a 16 caratteri alfanumerici (non utilizzare " * + , / : ; < = > ? [\] ` spazi)	Inserire un nome per identificare il proiettore in rete.
Password Remote	È possibile inserire fino a 8 caratteri alfanumerici (non utilizzare * : spazi)	Inserire una password per accedere al proiettore tramite Controllo di base. (Il nome utente è EPSONREMOTE , la password predefinita è guest .) L'impostazione viene visualizzata solo quando Riproduz. contenuto è impostato su Off . (EB-755F/EB-750F)
Password contr. Web	È possibile inserire fino a 8 caratteri alfanumerici (non utilizzare * : spazi)	Inserire una password per accedere al protocollo in rete. (Il nome utente è EPSONWEB ; la password predefinita è admin .)
Interfaccia di controllo prioritaria	LAN cablata LAN wireless	Imposta il gateway primario.
AP semplice	On Off	Impostare su On per abilitare la modalità del punto di accesso semplice per la connessione diretta tra il proiettore e i dispositivi di ingresso. Assicurarsi di eseguire inoltre quanto segue: <ul style="list-style-type: none"> • Uso della Connessione rapida di Epson iProjection • Uso della connessione Screen Mirroring L'impostazione viene visualizzata solo quando Alim. LAN wireless è impostata su On .
SSID	L'SSID assegnato automaticamente	Visualizza l'SSID del proiettore per selezionare sul dispositivo connessioni in AP semplice.
Sicurezza	WPA2-PSK	Visualizza il tipo di sicurezza per le connessioni AP semplice.

Impostazione	Opzioni	Descrizione
Frase password	Varie frasi password da 8 a 63 caratteri	Inserire la frase password del proiettore per accedere sul dispositivo con connessioni in AP semplice.
Canale	Diversi canali disponibili	Impostare la banda di frequenza (canale) tramite connessioni AP semplice.
LAN wireless	—	Visualizzare la tabella del menu LAN wireless per i dettagli.
LAN cablata	—	Visualizzare la tabella del menu LAN cablata per i dettagli.
Notifica Mail	—	Visualizzare la tabella del menu Notifica Mail per i dettagli.
Controllo Proiettore	—	Visualizzare la tabella del menu Controllo Proiettore per i dettagli.
Proiezione di rete	—	Visualizzare la tabella del menu Proiezione di rete per i dettagli.

» Link correlati

- "Menu Rete - Menu LAN wireless" [p.240](#)
- "Menu Rete - Menu LAN cablata" [p.243](#)
- "Menu Rete - Menu Notifica Mail" [p.243](#)
- "Menu Rete - Menu Controllo Proiettore" [p.244](#)
- "Menu Rete - Menu proiezione di rete" [p.245](#)

Menu Rete - Menu LAN wireless

Le impostazioni del menu **LAN wireless** consentono di selezionare le impostazioni LAN wireless.



- Attivare l'impostazione **Alim. LAN wireless** nel menu **Gestione** del proiettore.
- Se non si installa il modulo LAN wireless opzionale, disattivare l'impostazione **AP semplice** per consentire la selezione dell'impostazione LAN wireless.

Quando ci si connette ad una rete wireless, si consiglia vivamente di impostare la sicurezza. Quando si imposta la sicurezza, seguire le istruzioni dell'amministratore del sistema di rete a cui si desidera collegarsi.

WPA è uno standard di crittografia che migliora la sicurezza delle reti wireless. Il proiettore supporta i metodi di crittografia AES.



WPA2/WPA3-EAP e WPA3-EAP non supportano la protezione WPA3 192-bit.

Impostazioni	Opzioni	Descrizione
Cerca punto accesso	A visualiz. ricerca	Cercare i punti di accesso alla rete wireless disponibili. A seconda delle impostazioni del punto di accesso, potrebbero non essere visualizzati nell'elenco.
SSID	È possibile inserire fino a 32 caratteri alfanumerici	Inserire l'SSID (nome della rete) del sistema di rete wireless a cui il proiettore si collega.
Sicurezza	WPA2/WPA3-PSK	Connette in modalità personale WPA2/WPA3. Il metodo di crittografia viene selezionato automaticamente in base alle impostazioni del punto d'accesso. Impostare una password identica per il punto di accesso.
	WPA2/WPA3-EAP	Connette in modalità enterprise WPA2/WPA3. Il metodo di crittografia viene selezionato automaticamente in base alle impostazioni del punto d'accesso.
	WPA3-PSK	La comunicazione viene eseguita tramite la protezione WPA3. Utilizza il metodo di crittografia AES. Per stabilire una connessione da un computer al proiettore, inserire il valore impostato come password.

Impostazioni	Opzioni	Descrizione
	WPA3-EAP	Connette in modalità enterprise WPA3. Il metodo di crittografia viene selezionato automaticamente in base alle impostazioni del punto d'accesso.
	Apri	Sicurezza non impostata.
Frase password (Per la protezione WPA2/WPA3-PSK e WPA3-PSK)	Varie frasi password da 8 a 63 caratteri	Inserire la frase password precondivisa utilizzata in rete. Una volta inserita la frase password e premuto il tasto [Enter], il valore viene impostato e visualizzato sotto forma di asterisco (*). Consigliamo di cambiare la frase password periodicamente per sicurezza. Se le impostazioni di rete vengono inizializzate, viene ripristinata la password iniziale.
Tipo EAP (Per la protezione WPA2/WPA3-EAP e WPA3-EAP)	PEAP	Protocollo di autenticazione ampiamente utilizzato da Windows Server.
	PEAP-TLS	Protocollo di autenticazione utilizzato da Windows Server. Selezionare questo protocollo quando si utilizza un certificato del client.
	EAP-TLS	Protocollo di autenticazione ampiamente utilizzato per utilizzare un certificato del client.
	EAP-FAST	Selezionare questa voce quando vengono utilizzati questi protocolli di autenticazione.

Impostazioni	Opzioni	Descrizione
Nome utente	È possibile inserire fino a 64 caratteri alfanumerici	Inserire il nome utente per il server di rete. Per includere un nome di dominio, aggiungerlo prima di una barra rovesciata e del nome utente (dominio/nome utente). Quando si importa un certificato client, il nome del certificato viene impostato automaticamente.
Password	È possibile inserire fino a 64 caratteri alfanumerici	Inserire una password per l'autenticazione. Dopo aver inserito la password e selezionato Applica , la password viene visualizzata come un asterisco (*). Viene visualizzata l'impostazione solo quando Tipo EAP è impostato su PEAP o EAP-FAST .
Certificato client	—	Importa il certificato client. Viene visualizzata l'impostazione solo quando Tipo EAP è impostato su PEAP-TLS o EAP-TLS .
Verifica certific. server	On Off	Impostare su On per verificare il certificato del server quando si imposta un certificato CA.
Certificato CA	—	Importa il certificato CA.
Nome server Radius	È possibile inserire fino a 64 caratteri alfanumerici	Inserire il nome del server per la verifica.

Impostazioni	Opzioni	Descrizione
Impostazioni IP	DHCP Indirizzo IP Mas.Sottorete Ind. Gateway	Impostare DHCP su On se la rete assegna automaticamente gli indirizzi; impostare su Off per inserire manualmente l' Indirizzo IP , la Mas.Sottorete , e l' Ind. Gateway della rete usando da 0 a 255 per ciascuno dei campi dell'indirizzo. Non usare questi indirizzi: 0.0.0.0, 127.x.x.x, 192.0.2.x o da 224.0.0.0 a 255.255.255.255 (dove x è un numero da 0 a 255) per l'indirizzo IP, 255.255.255.255 o da 0.0.0.0 a 254.255.255.255 per la maschera di sottorete, e 0.0.0.0, 127.x.x.x o 224.0.0.0 fino a 255.255.255.255 per l'indirizzo gateway.
Server DNS 1 Server DNS 2	Vari indirizzi IP	Inserire l'indirizzo IP del server DNS del proiettore usando numeri da 0 a 255 per ciascun campo dell'indirizzo. Il server DNS risolve il nome host. Non usare i seguenti indirizzi IP: 127.x.x.x (dove x è un numero da 0 a 255). Quando queste impostazioni non sono configurate, le informazioni del server DNS vengono acquisite tramite DHCP.
IPv6	On Off	Impostare su On se si desidera collegare il proiettore alla rete tramite IPv6. IPv6 è supportato dal monitor e controlla il proiettore tramite la rete utilizzando Epson Web Control e PjLink.
Autoconfigurazione	On Off	Impostare su On per assegnare automaticamente gli indirizzi secondo quanto indicato sul router.
Usa indirizzo temporaneo	On Off	Impostare su On se si desidera utilizzare l'indirizzo IPv6 temporaneo.

Impostazioni	Opzioni	Descrizione
Visual. indirizzo IP	On Off	Impostare su On per visualizzare l'indirizzo IP sulla schermata di informazioni sulla rete e nella schermata iniziale.

Menu Rete - Menu LAN cablata

Le impostazioni del menu **LAN cablata** consentono di selezionare le impostazioni di LAN cablata.

Impostazione	Opzioni	Descrizione
Impostazioni IP	DHCP Indirizzo IP Mas.Sottorete Ind. Gateway	<p>Impostare DHCP su On se la rete assegna automaticamente gli indirizzi; impostare su Off per inserire manualmente l'Indirizzo IP, la Mas.Sottorete, e l'Ind. Gateway della rete usando da 0 a 255 per ciascuno dei campi dell'indirizzo.</p> <p>Non usare questi indirizzi: 0.0.0.0, 127.x.x.x, 192.0.2.x o da 224.0.0.0 a 255.255.255.255 (dove x è un numero da 0 a 255) per l'indirizzo IP, 255.255.255.255 o da 0.0.0.0 a 254.255.255.255 per la maschera di sottorete, e 0.0.0.0, 127.x.x.x o 224.0.0.0 fino a 255.255.255.255 per l'indirizzo gateway.</p>
Server DNS 1 Server DNS 2	Vari indirizzi IP	<p>Inserire l'indirizzo IP del server DNS del proiettore usando numeri da 0 a 255 per ciascun campo dell'indirizzo. Il server DNS risolve il nome host. Non è possibile usare i seguenti indirizzi IP: 127.x.x.x (dove x è un numero da 0 a 255). Quando queste impostazioni non sono configurate, le informazioni del server DNS vengono acquisite tramite DHCP.</p>

Impostazione	Opzioni	Descrizione
IPv6	On Off	<p>Impostare su On se si desidera collegare il proiettore alla rete tramite IPv6.</p> <p>IPv6 è supportato dal monitor e controlla il proiettore tramite la rete utilizzando Epson Web Control e PjLink.</p>
Autoconfigurazione	On Off	Impostare su On per assegnare automaticamente gli indirizzi secondo quanto indicato sul router.
Usa indirizzo temporaneo	On Off	Impostare su On se si desidera utilizzare l'indirizzo IPv6 temporaneo.
Visual. indirizzo IP	On Off	Impostare su On per visualizzare l'indirizzo IP sulla schermata di informazioni sulla rete e nella schermata iniziale.

Menu Rete - Menu Notifica Mail

Le impostazioni del menu **Notifica mail** consentono di ricevere una notifica via e-mail se si verifica un problema o vengono rilevati allarmi sul proiettore.

Impostazione	Opzioni	Descrizione
Notifica Mail	On Off	Impostare su On per inviare un e-mail agli indirizzi predefiniti in caso di problemi o di allarmi relativi al proiettore.
Server SMTP	Vari indirizzi IP	<p>Inserire l'indirizzo IP del server SMTP del proiettore usando numeri da 0 a 255 per ciascun campo dell'indirizzo.</p> <p>Non usare questi indirizzi: 127.x.x.x, 192.0.2.x o 224.0.0.0 fino a 255.255.255.255 (dove x è un numero da 0 a 255).</p>

Impostazione	Opzioni	Descrizione
Autenticazione	Apri Auth SSL TLS	Selezionare il tipo di autenticazione del server SMTP.
Numero della porta	Da 1 a 65535 (il predefinito è 25)	Inserire un numero per il numero di porta del server SMTP.
Nome utente	È possibile inserire fino a 64 caratteri alfanumerici	Inserire il nome utente per il server SMTP.
Password	È possibile inserire fino a 64 caratteri alfanumerici	Inserire una password di autenticazione sul server SMTP.
Da	È possibile inserire fino a 64 caratteri alfanumerici	Inserire l'indirizzo email del mittente.
Impost. Indirizzo 1 Impost. Indirizzo 2 Impost. Indirizzo 3	È possibile inserire fino a 64 caratteri alfanumerici (non utilizzare " () , ; > [\] spazi)	Inserire l'indirizzo e-mail, inserire l'indirizzo e-mail e selezionare gli avvisi che si desidera ricevere.

Menu Rete - Menu Controllo Proiettore

Le impostazioni sul menu **Controllo Proiettore** consentono di selezionare le impostazioni per controllare il proiettore tramite una rete.

Impostazione	Opzioni	Descrizione
PJLink	On Off	Impostare su On per abilitare la funzione di notifica PJLink.
Password PJLink	È possibile inserire fino a 32 caratteri alfanumerici (non utilizzare spazi e simboli diversi da @)	Inserire una password per l'utilizzo del protocollo PJLink per il controllo del proiettore.

Impostazione	Opzioni	Descrizione
Ind. IP notificato	Vari indirizzi IP	Inserire l'indirizzo IP per ricevere lo stato di funzionamento del proiettore quando si abilita la funzione di notifica PJLink. Inserire gli indirizzi utilizzando da 0 a 255 per ciascun campo dell'indirizzo. Non usare questi indirizzi: 127.x.x.x o 224.0.0.0 fino a 255.255.255.255 (dove x è un numero da 0 a 255).
SNMP	On Off	Impostare su On per monitorare il proiettore mediante SNMP. Per monitorare il proiettore, occorre installare il programma di gestione dell'SNMP sul computer in uso. L'SNMP deve essere gestito da un amministratore di rete.
Indirizzo IP Trap 1 Indirizzo IP Trap 2	Vari indirizzi IP	Inserire fino a due indirizzi IP che ricevono le notifiche SNMP usando da 0 a 255 per ciascun campo di indirizzo. Non usare questi indirizzi: 127.x.x.x o 224.0.0.0 fino a 255.255.255.255 (dove x è un numero da 0 a 255).
Nome community	È possibile inserire fino a 32 caratteri alfanumerici (non utilizzare spazi e simboli diversi da @)	Inserire il nome community SNMP.
AMX Device Discovery	On Off	Se si desidera consentire che il proiettore possa essere rilevato da AMX Device Discovery, impostare su On .
Crestron Connected	On Off	Impostare questa opzione su On solo in caso di monitoraggio e controllo del proiettore su una rete tramite Crestron Connected. Abilitando Crestron Connected si disabilita la funzione Epson Message Broadcasting nel software Epson Projector Management.

Impostazione	Opzioni	Descrizione
Control4 SDDP	On Off	Impostare su On per consentire di acquisire le informazioni tramite Control4 Simple Device Discovery Protocol (SDDP).
Art-Net (EB-755F/EB-750F)	On Off	Impostare su On se si desidera controllare il proiettore mediante Art-Net. <ul style="list-style-type: none"> • Rete: inserire un numero per la rete del proiettore tra 0 e 127 (opzione predefinita 0). • Sottorete: inserire un numero per la sottorete del proiettore tra 0 e 15 (opzione predefinita 0). • Universe: inserire un numero per l'Universe del proiettore tra 0 e 15 (opzione predefinita 0). • Avvio canale: inserire il canale di avvio che gestisce Art-Net tra 1 e 500 (opzione predefinita 1).
Secure HTTP	On Off	Per aumentare la sicurezza, le comunicazioni tra il proiettore e il computer in Controllo Web sono crittografate. Durante l'impostazione della sicurezza con Controllo Web, si consiglia l'impostazione On .
Certificato server Web	—	Importa il certificato server Web per secure HTTP.

Menu Rete - Menu proiezione di rete

Le impostazioni del menu **Proiezione di rete** consente di selezionare le impostazioni relative alla proiezione di rete.

Impostazione	Opzioni	Descrizione
Keyword proiettore	On Off	Impostare su On per attivare una password di sicurezza per evitare l'accesso al proiettore da parte di chiunque nella stessa sala che non ne disponga. È necessario inserire una parola chiave visualizzata e casuale da un computer usando il software Epson iProjection per accedere al proiettore e condividere la schermata corrente.
Epson iProjection	On Off	Impostare su On per utilizzare Epson iProjection.
Visualizza SSID	On Off	Impostare su On per visualizzare l'SSID sulla schermata di informazioni sulla rete e nella schermata iniziale.
Visualizza info LAN	Testo e codice QR Testo	Imposta il formato di visualizzazione delle informazioni di rete del proiettore. Leggendo semplicemente il codice QR con Epson iProjection, è possibile connettere il dispositivo mobile al proiettore tramite una rete.
Password moderatore	Numero a 4 cifre	Inserire una password per accedere al proiettore come moderatore usando Epson iProjection. (Nessuna password impostata per impostazione predefinita.)
Visualizza interruzione keyword	On Off	Impostare su On per visualizzare una parola chiave del proiettore sull'immagine proiettata quando si accede al proiettore utilizzando Epson iProjection. Disponibile quando Keyword proiettore è impostato su On .
Screen Mirroring	On Off	Impostare su On per abilitare la funzione Screen Mirroring.

Impostazione	Opzioni	Descrizione
Interrompi connes.	On Off	Impostare su On per consentire l'interruzione della proiezione dell'immagine da parte di un altro utente. Se si desidera utilizzare due sorgenti di Screen Mirroring, impostare su Off .
Regola prestazioni	1 2 3 4	Regola la velocità/qualità dello Screen Mirroring. 1: aumenta la qualità dell'immagine. 4: aumenta la velocità di elaborazione.
Acquisisci (EB-735Fi/EB-725 Wi)	Abilitata Disabilitata	Impostare su Abilitata per abilitare l'acquisizione delle schermate delle immagini di Screen Mirroring dalla barra degli strumenti della lavagna chiara. Se si imposta su Abilitata , la funzione HDCP viene disabilitata e non è possibile proiettare contenuti con la funzione HDCP.
Informazioni su Screen Mirroring	On Off	Impostare su On per visualizzare le informazioni di connessione quando si proietta da una sorgente di Screen Mirroring.
Message Broadcasting	On Off	Impostare su On per ricevere il messaggio inviato da Epson Projector Management. Per i dettagli, vedere la <i>Guida operativa di Epson Projector Management</i> . L'impostazione è visualizzata solo quando Crestron Connected è impostato su Off .
Condivisione schermo	On Off	Impostare su On per abilitare la condivisione schermo tra proiettori di rete.

» Link correlati

- "Condivisione schermo" [p.195](#)
- "Ottenere l'ultima versione dei documenti" [p.10](#)

Le impostazioni sul menu **Penna/Tocco** consentono di impostare la penna interattiva e le operazioni di tocco con le dita.

Questo menu viene visualizzato solo per EB-735Fi/EB-725Wi.

Oggetti utilizzati di freq...	Penna/Tocco
Immagine	Autocalibrazione
I/O segnale	Calibrazione manuale
Installazione	Unità di tocco
Schermo	Installazione di proiettori
Funzionamento	Hovering penna On
Gestione	Interattività PC
Rete	Ripristina impostazioni penn...
Penna/Tocco	Interattivo
Interattivo	Funzione disegno On
Memoria	Visualizza barre strumenti Mostra sempre
ECO	Visualizza area di disegno
Impostazioni iniziali/tu...	Conf. canc. schermo On
	Azione tasto penna Gomma
	Visualizza orologio Data & Ora ^
	Data YYYY-MM-DD
	Ora HH:MM
	Stampa

Impostazione	Opzioni	Descrizione
Autocalibrazione	—	Avvia la calibrazione per le operazioni con la penna.
Calibrazione manuale		
Unità di tocco	Alimentazione	Impostare su On per attivare l'alimentazione dell'unità di tocco.
	Imp. unità di tocco	Regola l'angolo di diffusione del laser in modo da poter rilevare con precisione le posizioni delle dita.
	Calibrazione tocco	Esegue la calibrazione per le operazioni di tocco con il dito.

Impostazione	Opzioni	Descrizione
	Intervallo di calibrazione	Se il funzionamento di tocco con le dita è riconosciuto come operazione di trascinamento, selezionare Panora. per allargare l'intervallo di calibrazione.
Installazione di proiettori	Intensità infrarossi	Se le prestazioni della penna interattiva non sono stabili per via di interferenze infrarossi, selezionare Forte.
	Sincron. proiettori	Se i proiettori sono collegati tramite il set di cavi per il telecomando opzionale, selezionare Cablato.
Hovering penna	On Off	Quando è impostato su On , il puntatore segue la punta della penna come si sposta e si muove sullo schermo.
Interattività PC	Modalità tracciatura penna	Seleziona il tipo di dispositivo della penna riconosciuto dal sistema operativo. Per Windows o Mac (inclusa la funzione inchiostro del computer), selezionare Modalità penna e per Ubuntu, selezionare Modalità mouse.
	Tenere premuto	Quando è impostato su Clic destro , una lunga pressione della punta della penna o del dito funge da clic del tasto destro del mouse.
	Comportamento punta della penna	Assegna Clic destro o Clic sinistro alla punta della penna.
	USB-B2	Imposta la porta HDMI utilizzata per il computer collegato alla porta USB-B2 quando si utilizzano le funzioni interattive con questo computer.
	Autoreg. area penna	Impostare su On per regolare automaticamente l'area della penna con al cambiare della risoluzione dei computer connessi. Impostare su Off se non si desidera regolare automaticamente l'area della penna regolata manualmente.

Impostazione	Opzioni	Descrizione
	Reg. man. area penna	Regola l'area della penna manualmente. L'impostazione viene visualizzata solo quando si attiva Interattività PC .
Ripristina impostazioni penna/tocco	—	Ripristina le impostazioni predefinite di tutti i valori di regolazione delle funzioni del menu Penna/Tocco .

Le impostazioni del menu **Interattivo** consentono di personalizzare diverse funzioni interattive del proiettore.

Questo menu viene visualizzato solo per EB-735Fi/EB-725Wi.

Oggetti utilizzati di freq...	Interattivo
Immagine	Funzione disegno On
I/O segnale	Visualizza barre strumenti Mostra sempre
Installazione	Visualizza area di disegno
Schermo	Conf. canc. schermo On
Funzionamento	Azione tasto penna Gomma
Gestione	Visualizza orologio Data & Ora ^
Rete	Data YYYY-MM-DD
Penna/Tocco	Ora HH:MM
Interattivo	Stampa
Memoria	Salva
ECO	Posta
Impostazioni iniziali/tu...	Cartella
	Ripristina impostazioni Inter...
	Memoria
	Salvare memoria
	Richiamare memoria
	Rinomina memoria



Quando si imposta **Proiezione menu di Interattivo** su **On**, non è possibile modificare le impostazioni nel menu **Interattivo**. Impostare prima **Proiezione menu di Interattivo** su **Off**.

Impostazioni	Opzioni	Descrizione
Visua. area disegno	On Off	Impostare su On per visualizzare l'area di disegno.
Conf. canc. schermo	On Off	Impostare su On per visualizzare una schermata di conferma prima di cancellare tutti i contenuti disegnati sulla schermata proiettata.
Azione tasto penna	Barra strumenti disegno Gomma Cancella schermo Off	Imposta la funzione del tasto laterale della penna interattiva.
Visualizza orologio	Data & Ora Data Ora Off	Imposta data e ora visualizzazzata sulla barra strumenti inferiori della Modalità Lavagna. Configurare per prima cosa le impostazioni di Data & Ora nel menu Gestione del proiettore.
Stampa	—	Visualizzare la tabella del menu Stampa per i dettagli.
Salva	—	Visualizzare la tabella del menu Salva per i dettagli.
Posta	—	Visualizzare la tabella del menu Posta per i dettagli.
Cartella	—	Visualizzare la tabella del menu Cartella per i dettagli.
Ripristina impostazioni interattive	—	Ripristina le impostazioni predefinite di tutti i valori di regolazione del menu Interattivo .

Impostazioni	Opzioni	Descrizione
Funzione disegno	On Off	Impostare su On per visualizzare la barra degli strumenti interattiva.
Visualizza barre strumenti	Mostra sempre Nascondi per il tempo impostato	Impostare per visualizzare la barra degli strumenti interattiva.

» Link correlati

- "Menu Interattivo - Menu Stampa" [p.250](#)
- "Menu Interattivo - Menu Salva" [p.250](#)
- "Menu Interattivo - Menu Posta" [p.251](#)
- "Menu Interattivo - Menu Cartella" [p.251](#)

Menu Interattivo - Menu Stampa

Le impostazioni del menu **Stampa** consentono di selezionare le impostazioni di stampa.

Impostazione	Opzioni	Descrizione
Stampante	Stampante USB Stampante di rete Off	Imposta la stampante predefinita usata per la stampa.
Indirizzo stampante	Vari indirizzi IP	Immettere l'indirizzo IP della stampante di rete. Non è possibile utilizzare i seguenti indirizzi IP: 127.x.x.x, 192.0.2.x o 224.0.0.0 fino a 255.255.255.255 (dove x è un numero da 0 a 255). Per riportare l'indirizzo IP al suo valore predefinito, inserire 0.0.0.0.
Tipo stampante	Autorilevazione Compatibile PCL6 ESC/P-R	Imposta il tipo della stampante collegata. Nella maggior parte dei casi, occorre lasciarlo su Autorilevazione .
Tipo PCL	Normale Modo 1 Modo 2	Se la stampa non riesce quando si utilizza una stampante PCL6 in modalità Normale , provare a modificare su Modo 1 o Modo 2 . Potrebbe non essere possibile stampare correttamente se questa impostazione non corrisponde al tipo di stampante o alla stampante di rete connessa.
Stampa di prova	—	Stampa una pagina di prova.
Formato carta predefinito	A4 Letter	Imposta il formato carta predefinito.

Menu Interattivo - Menu Salva

Le impostazioni del menu **Salva** consentono di selezionare le impostazioni di salvataggio.

Impostazione	Opzioni	Descrizione
Archivio USB	On Off	Impostare su On per salvare il file su un dispositivo di memoria USB.
PC tramite cavo USB	On Off	Impostare su On per salvare il file su un dispositivo connesso al proiettore con un cavo USB.
Cartella di rete	On Off	Impostare su On per salvare il file nella cartella di rete.
Server CIFS	È possibile inserire fino a 64 caratteri alfanumerici (non utilizzare " * + , ; < = > ? [\] ' e spazi)	Inserire l'indirizzo IP o FQDN (Fully Qualified Domain Name) per il server CIFS. Non è possibile utilizzare i seguenti indirizzi IP: 127.x.x.x, 192.9.2.x o 224.0.0.0 fino a 255.255.255.255 (dove x è un numero da 0 a 255). Se si specifica un FQDN, occorre configurare un server DNS.
Percorso cartella condivisa	È possibile inserire fino a 64 caratteri alfanumerici (non utilizzare " * / : < > ? e)	Inserire il nome della cartella di rete in "share name\folder name" o "nome condiviso".
Nome utente	È possibile inserire fino a 64 caratteri alfanumerici (non utilizzare : e spazi)	Inserire un nome utente che abbia privilegi in lettura/scrittura sulla cartella di rete. È possibile inserire un nome di dominio aggiungendolo prima del nome utente e separandoli con una barra rovesciata (dominio\nome utente).
Password	È possibile inserire fino a 64 caratteri alfanumerici (non utilizzare : e spazi)	Inserire una password per il nome utente. Dopo aver inserito la password e selezionato OK , la password viene visualizzata come un asterisco (*).
Verifica connessione	—	Testa la connessione di rete.

Impostazione	Opzioni	Descrizione
Applica sempre password	On Off	Impostare su On per impostare sempre una password su un file. Quando impostato su On , è possibile salvare file solo in Modalità Lavagna e come formato PDF o EWF2.

Menu Interattivo - Menu Posta

Le impostazioni del menu **Posta** consentono di selezionare le impostazioni della posta.

Impostazione	Opzioni	Descrizione
Funzione posta	On Off	Impostare su On per abilitare l'invio di email contenenti i disegni su lavagna chiara acquisiti.
Server SMTP	È possibile inserire fino a 64 caratteri alfanumerici (non utilizzare " * + , ; < = > ? [\] ` e spazi)	Inserire l'indirizzo IP o FQDN (Fully Qualified Domain Name) per il server SMTP. Non è possibile utilizzare i seguenti indirizzi IP: 127.x.x.x, 192.0.2.x o 224.0.0.0 fino a 255.255.255.255 (dove x è un numero da 0 a 255). Se si specifica un FQDN, occorre configurare un server DNS.
Autenticazione	Apri Auth SSL TLS	Imposta il tipo di autenticazione atteso dal server SMTP.
Numero della porta	Da 1 a 65535	La porta predefinita varia a seconda dell'impostazione Autenticazione : 25 per Apri , 465 per SSL , e 587 per TLS .
Nome utente	È possibile inserire fino a 64 caratteri alfanumerici (non utilizzare : e spazi)	Inserire il nome utente per il server SMTP.

Impostazione	Opzioni	Descrizione
Password	È possibile inserire fino a 64 caratteri alfanumerici (non utilizzare : e spazi)	Inserire la password per il server SMTP.
Da	È possibile inserire fino a 64 caratteri alfanumerici (non utilizzare " () , ; < > [\] e spazi)	Inserire l'indirizzo di posta elettronica da mostrare al mittente.
Indirizzo email predefinito	È possibile inserire fino a 64 caratteri alfanumerici (non utilizzare " () , ; < > [\] e spazi)	Inserire l'indirizzo di posta elettronica predefinito usato per inviare i messaggi. È inoltre possibile specificare il nome dominio che segue una chiocciola per aiutare l'inserimento degli indirizzi e-mail; ad esempio, "@xxx.co.jp".
Invia messaggio di prova	—	Si connette al server SMTP e invia un'email di prova all'indirizzo impostato come predefinito.
Proibisci immissione indirizzo	On Off	Impostare su On per scegliere gli indirizzi email solo da una rubrica o un servizio directory.

Menu Interattivo - Menu Cartella

Le impostazioni del menu **Cartella** consentono di selezionare le impostazioni del servizio directory.

Impostazione	Opzioni	Descrizione
Funzione di accesso a cartella	On Off	Impostare su On per cercare i nomi utente e gli indirizzi email da un servizio directory.

Impostazione	Opzioni	Descrizione
Server LDAP	È possibile inserire fino a 64 caratteri alfanumerici (non utilizzare " * + , ; < = > ? [\] ' e spazi)	Inserire l'indirizzo IP o FQDN (Fully Qualified Domain Name) per il server LDAP. Non è possibile utilizzare i seguenti indirizzi IP: 127.x.x.x, 192.9.2.x o 224.0.0.0 fino a 255.255.255.255 (dove x è un numero da 0 a 255). Se si specifica un FQDN, occorre configurare un server DNS.
Numero della porta	Da 1 a 65535	Inserire un numero di porta per il server LDAP. La porta predefinita è 389. Specificare "3268" per cercare tutto il catalogo.
Autenticazione	Anonymous Simple Digest-MD5	Imposta il tipo di autenticazione atteso dal server LDAP. Se si desidera selezionare Digest-MD5 o Simple come metodo di autenticazione quando si imposta un indirizzo IP per Server LDAP , occorre configurare il server DNS per abilitare la ricerca DNS al contrario.
Nome utente	È possibile inserire fino a 64 caratteri alfanumerici (non utilizzare : e spazi)	Inserire il nome utente per il server LDAP. Utilizzare uno dei seguenti metodi quando si inserisce il nome utente con il nome di dominio: <ul style="list-style-type: none"> • "nome di dominio\nome utente" • "nome utente@nome di dominio"
Password	È possibile inserire fino a 64 caratteri alfanumerici (non utilizzare : e spazi)	Inserire la password per il server LDAP.
Verifica connessione	—	Testa la connessione di rete.

Impostazione	Opzioni	Descrizione
Ricerca Base DN	È possibile inserire fino a 64 caratteri alfanumerici (non utilizzare : e spazi)	Inserire il DN (Distinguished Name) dove la ricerca di nomi utente e indirizzi email deve iniziare. Accertarsi di specificare tutti gli OU (Organizational Unit) e DC (Domain Component) come necessari nell'ordine di OU e poi DC; ad esempio "OU=accounts,DC=example,DC=com". Il DN deve essere uguale o minore al livello DC nella struttura del database.
Attributi utente	È possibile inserire fino a 64 caratteri alfanumerici (non utilizzare : e spazi)	Inserire l'attributo per il nome utente; ad esempio "cn".
Attributi posta	È possibile inserire fino a 64 caratteri alfanumerici (non utilizzare : e spazi)	Inserire l'attributo per l'indirizzo email; ad esempio "mail".
Attributi gruppo	È possibile inserire fino a 64 caratteri alfanumerici (non utilizzare : e spazi)	Inserire l'attributo di un nome di gruppo utente.
Cerca attributi target	È possibile inserire fino a 64 caratteri alfanumerici (non utilizzare : e spazi)	Inserire la chiave di ricerca per nome utente, indirizzo e-mail e nome gruppo utente. Il valore predefinito è "cn". È possibile specificare fino a tre chiavi separate dalla virgola. Non utilizzare più di tre virgole, non inserirle all'inizio o alla fine e non inserirne più di una alla volta. La ricerca viene effettuata tramite forward matching.

Impostazione	Opzioni	Descrizione
Filtro query aggiuntivo	È possibile inserire fino a 64 caratteri alfanumerici (non utilizzare : e spazi)	Inserire un ulteriore filtro di ricerca su Cerca attributi target .

Le impostazioni sul menu **Multiproiezione** consentono di impostare più proiettori per proteggere una singola immagine unificata.

Questo menu viene visualizzato solo per EB-755F/EB-750F.

Oggetti utilizzati di freq...	Multiproiezione	
Immagine	ID del proiettore	Off
I/O segnale	Correz. geometrica	Correzione punto
Installazione	Unione bordi	
Schermo	Scala	
Funzionamento	Uniformità colore	
Gestione	Modalità luminosità	Normale
Rete	Corr. colore	
	RGBCMY	
Multiproiezione	Ripristina impostazioni multi...	
Memoria	Memoria	
ECO	Salvare memoria	
Impostazioni iniziali/tu...	Richiamare memoria	
	Rinomina memoria	
	Cancellare memoria	
	Ripristina impostazioni di me...	
	ECO	
	Modalità luminosità	Normale

Impostazioni	Opzioni	Descrizione
ID del proiettore	—	Consultare la tabella del menu Installazione per i dettagli sulle impostazioni di ID del proiettore .
Correz. geometrica	—	Consultare la tabella del menu Installazione per i dettagli sulle impostazioni Correz. geometrica .

Impostazioni	Opzioni	Descrizione
Unione bordi	Unione bordi Bordo superiore Bordo inferiore Bordo sinistro Bordo destro Guida linea Guida Pattern Colore guida	Unisce il bordo di più immagini per creare una schermata senza soluzione di continuità.
Livello nero	Regolaz. colore Area di correzione Reset	Regola il colore nero dell'area dell'immagine sovrapposta
Scala	—	Consultare la tabella del menu Immagine per i dettagli sulle impostazioni Scala .
Uniformità colore	—	Consultare la tabella del menu Gestione per i dettagli sulle impostazioni di Uniformità colore .
Modalità luminosità	—	Consultare la tabella del menu Funzionamento per i dettagli sulle impostazioni Modalità luminosità .
Corr. colore	Livello regolazione Rosso Verde Blu Luminosità	Corregge la differenza tra la tinta e la luminosità di ciascuna immagine proiettata.
RGBCMY	—	Consultare la tabella del menu Immagine per i dettagli sulle impostazioni RGBCMY .
Ripristina impostazioni multiproiezione	—	Ripristina le impostazioni predefinite di tutti i valori di regolazione delle funzioni del menu Multiproiezione .

» Link correlati

- "Sistema di identificazione del proiettore per il controllo di più proiettori" [p.155](#)
- "Impostazioni di installazione del proiettore - Menu Installazione" [p.228](#)
- "Impostazioni della qualità dell'immagine - Menu Immagine" [p.223](#)
- "Impostazioni di amministrazione del proiettore - Menu Gestione" [p.235](#)
- "Impostazioni della funzione proiettore - Menu Funzionamento" [p.232](#)
- "Unione dei bordi dell'immagine" [p.159](#)
- "Regolazione del livello del nero" [p.162](#)
- "Corrispondenza dei colori dell'immagine" [p.160](#)

Le impostazioni sul menu **Memoria** consentono di gestire salvataggi e caricamenti delle impostazioni della qualità dell'immagine nella memoria del proiettore.

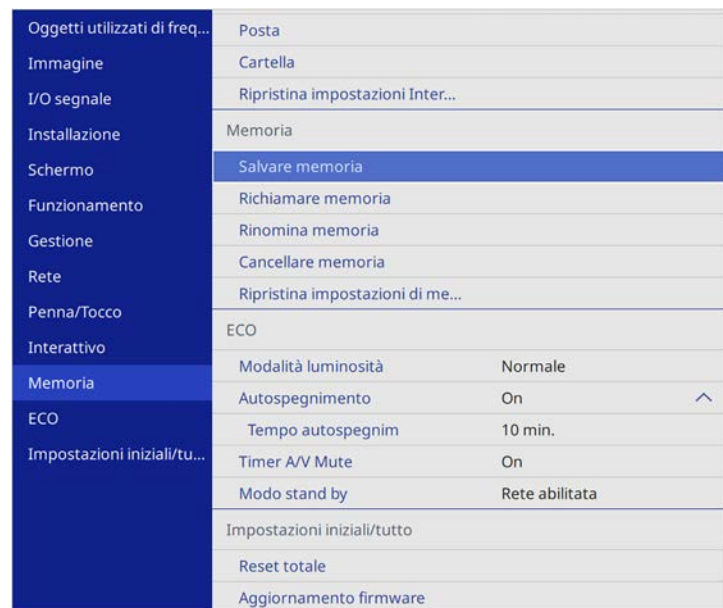

» Link correlati

- "Caricamento dell'impostazione di forma dell'immagine dalla memoria" [p.72](#)

Impostazioni	Opzioni	Descrizione
Salvare memoria	Memoria da 1 a 10	Salva le impostazioni personalizzate nella memoria.
Richiamare memoria	Memoria da 1 a 10	Carica le impostazioni di memoria salvate e le applica all'immagine corrente.
Rinomina memoria	Memoria da 1 a 10	Modifica il nome delle impostazioni della memoria.
Cancellare memoria	Memoria da 1 a 10	Elimina una memoria salvata.
Ripristina impostazioni di memoria	—	Ripristina tutte le memorie salvate.

Le impostazioni del menu **ECO** consentono di personalizzare le funzioni del proiettore per risparmiare energia.

Oggetti utilizzati di freq...	Posta
Immagine	Cartella
I/O segnale	Ripristina impostazioni Inter...
Installazione	Memoria
Schermo	Salvare memoria
Funzionamento	Richiamare memoria
Gestione	Rinomina memoria
Rete	Cancellare memoria
Penna/Tocco	Ripristina impostazioni di me...
Interattivo	ECO
Memoria	Modalità luminosità Normale
ECO	Autospegnimento On ^
Impostazioni iniziali/tu...	Tempo autospegnim 10 min.
	Timer A/V Mute On
	Modo stand by Rete abilitata
	Impostazioni iniziali/tutto
	Reset totale
	Aggiornamento firmware

Impostazione	Opzioni	Descrizione
Modo stand by	—	Consultare la tabella del menu Funzionamento per i dettagli sulle impostazioni Modo stand by .

► Link correlati

- "Impostazioni della funzione proiettore - Menu Funzionamento" [p.232](#)

Impostazione	Opzioni	Descrizione
Modalità luminosità	—	Consultare la tabella del menu Funzionamento per i dettagli sulle impostazioni Modalità luminosità .
Autospegnimento	—	Consultare la tabella del menu Funzionamento per i dettagli sulle impostazioni Autospegnimento .
Tempo autospegnim	—	Consultare la tabella del menu Funzionamento per i dettagli sulle impostazioni Tempo autospegnim .
Timer A/V Mute	—	Consultare la tabella del menu Funzionamento per i dettagli sulle impostazioni Timer A/V Mute .

Le impostazioni del menu **Impostazioni iniziali/tutto** consentono di ripristinare alcune impostazioni del proiettore ai valori predefiniti e posizionare il proiettore in modalità di aggiornamento firmware in modo da poter aggiornare il firmware.

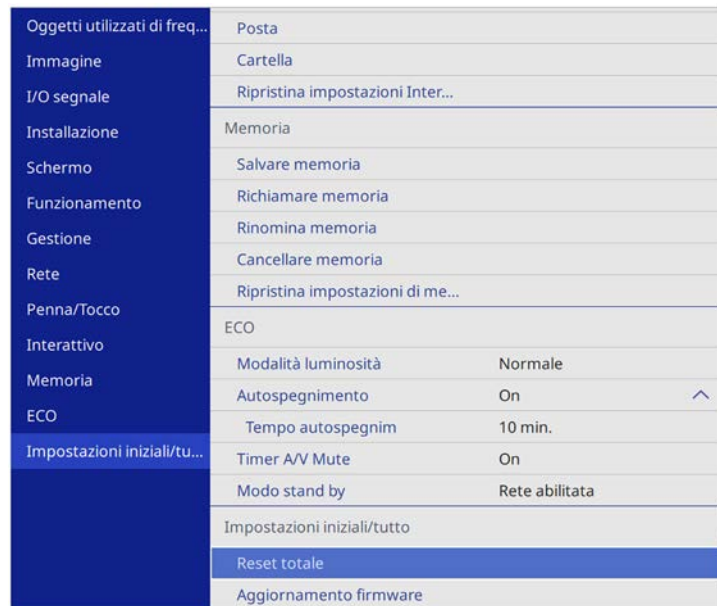

Opzione Reset totale

Quando si seleziona **Reset totale**, sarà visualizzata la seguente schermata.



Se non si desidera ripristinare i valori di alcuni menu, rimuovere la spunta nella casella di fianco al nome del menu. Una volta pronti a ripristinare i valori di impostazione, selezionare **Esegui**.

Non è possibile ripristinare le impostazioni indicate di seguito:

- Zoom digitale
- Scorr. immagine
- Pattern utente
- Lingua

» Link correlati

- "Aggiornamento del firmware" [p.273](#)

Impostazioni	Opzioni	Descrizione
Reset totale	—	Consente di selezionare i menu per ripristinare le impostazioni ai valori predefiniti.
Aggiornamento firmware	—	Imposta il proiettore in modalità di aggiornamento firmware. Consultare la nota di rilascio dell'aggiornamento firmware per le istruzioni sull'aggiornamento del firmware.

Dopo la selezione delle impostazioni del menu del proiettore per un proiettore, è possibile utilizzare i seguenti metodi per copiare le impostazioni ad altri proiettori se si tratta dello stesso modello.

- con una unità flash USB
- collegando un computer e il proiettore con un cavo USB
- avviando Epson Projector Management

Non è possibile copiare informazioni esclusive di un particolare proiettore, come **Ore lampada** o **Stato**.



- Effettuare la configurazione di gruppo prima di regolare le impostazioni immagine come la distorsione dell'immagine Keystone. Poiché i valori di regolazione dell'immagine vengono copiati su un altro proiettore, le regolazioni effettuate prima di eseguire la configurazione di gruppo vengono sovrascritte e lo schermo di proiezione regolato potrebbe cambiare.
 - Quando vengono copiate le impostazioni del menu da un proiettore a un altro, viene copiato anche il logo utente. Non registrare le informazioni che non si desidera condividere tra più proiettori come un logo utente.
 - Accertarsi che **Batch Setup Range** sia impostato su **Limitato** se non si desidera copiare le seguenti impostazioni:
 - Impostazioni **Protetto da password**
 - **EDID** nel menu **I/O segnale**
 - Impostazioni del menu **Rete**
- ☛ **Gestione > Batch Setup Range**

Attenzione

Epson non si assume responsabilità per guasti dovuti alla configurazione di gruppo e per i costi di riparazione associati a causa di cali di corrente, errori di comunicazione o altri problemi che possano provocare guasti.

» **Link correlati**

- "Trasferimento delle impostazioni da un'unità flash USB" [p.259](#)
- "Trasferimento delle impostazioni da un computer" [p.260](#)

Trasferimento delle impostazioni da un'unità flash USB

È possibile copiare le impostazioni del menu da un proiettore a un altro dello stesso modello usando l'unità flash USB.



L'unità flash USB deve usare un formato FAT e non incorporare nessuna funzione di sicurezza. Eliminare tutti i file sull'unità prima di usarlo per la configurazione di gruppo, oppure le impostazioni potrebbero non essere salvate correttamente.

- 1** Scollegare il cavo elettrico dal proiettore e controllare che tutti gli indicatori dello stesso siano stati spenti.
- 2** Collegare una unità flash USB vuota direttamente alla porta USB-A del proiettore.
- 3** Tenere premuto il tasto [Esc] sul telecomando o sul pannello di controllo e collegare il cavo elettrico al proiettore.
- 4** Quando si accendono tutti gli indicatori del proiettore, rilasciare il tasto [Esc].

Gli indicatori iniziano a lampeggiare e il file di configurazione di gruppo viene scritto sull'unità flash USB. Una volta terminata la scrittura, il proiettore si spegne.

Attenzione

Non scollegare il cavo elettrico o l'unità flash USB dal proiettore mentre il file viene scritto. Se viene scollegato il cavo elettrico o l'unità flash USB, il proiettore potrebbe non riavviarsi correttamente.

- 5** Togliere l'unità flash USB.



Il nome del file di configurazione di gruppo è PJCONFDATA.bin. Per modificare il nome file, aggiungere testo dopo PJCONFDATA usando solo caratteri alfanumerici. Se viene modificata la sezione del nome file PJCONFDATA, il proiettore potrebbe non essere in grado di riconoscere il file correttamente.

- 6 Scollegare il cavo elettrico dal proiettore su cui si desidera copiare le impostazioni e controllare che tutti gli indicatori luminosi sul proiettore si siano spenti.
- 7 Collegare l'unità flash USB contenente il file con la configurazione di gruppo salvata nella porta USB-A del proiettore.
- 8 Tenere premuto il tasto [Menu] sul telecomando o sul pannello di controllo e collegare il cavo elettrico al proiettore.
- 9 Quando si accendono tutti gli indicatori del proiettore, rilasciare il tasto [Menu]. (Gli indicatori rimangono accesi per circa 75 secondi.)
Quando tutti gli indicatori iniziano a lampeggiare, le impostazioni sono in fase di scrittura. Una volta terminata la scrittura, il proiettore si spegne.

Attenzione

Non scollegare il cavo elettrico o l'unità flash USB dal proiettore mentre il file viene scritto. Se viene scollegato il cavo elettrico o l'unità flash USB, il proiettore potrebbe non riavviarsi correttamente.

- 10 Togliere l'unità flash USB.

Trasferimento delle impostazioni da un computer

È possibile copiare le impostazioni del menu da un proiettore a un altro dello stesso modello collegando il computer e il proiettore usando un cavo USB.



È possibile utilizzare questo metodo di configurazione di gruppo con le seguenti versioni del sistema operativo:

- Windows 7 e successivi
- OS X 10.11.x e successivo

- 1 Scollegare il cavo elettrico dal proiettore e controllare che tutti gli indicatori dello stesso siano stati spenti.
- 2 Collegare un cavo USB alla porta USB del computer e alla porta USB-B1 o USB-B del proiettore.
- 3 Tenere premuto il tasto [Esc] sul telecomando o sul pannello di controllo e collegare il cavo elettrico al proiettore.
- 4 Quando si accendono tutti gli indicatori del proiettore, rilasciare il tasto [Esc].
Il computer riconosce il proiettore come disco rimovibile.
- 5 Aprire l'icona o la cartella del disco rimovibile e salvare il file di configurazione di gruppo sul computer.



Il nome del file di configurazione di gruppo è PJCONFDATA.bin. Per modificare il nome file, aggiungere testo dopo PJCONFDATA usando solo caratteri alfanumerici. Se viene modificata la sezione del nome file PJCONFDATA, il proiettore potrebbe non essere in grado di riconoscere il file correttamente.

- 6 Espellere il dispositivo USB (Windows) o trascinare l'icona del disco rimovibile nel cestino (Mac).
- 7 Scollegare il cavo USB.
Il proiettore si spegne.
- 8 Scollegare il cavo elettrico dal proiettore su cui si desidera copiare le impostazioni e controllare che tutti gli indicatori luminosi sul proiettore si siano spenti.

- 9** Collegare un cavo USB alla porta USB del computer e alla porta USB-B1 o USB-B del proiettore.
- 10** Tenere premuto il tasto [Menu] sul telecomando o sul pannello di controllo e collegare il cavo elettrico al proiettore.
- 11** Quando si accendono tutti gli indicatori del proiettore, rilasciare il tasto [Menu].
Il computer riconosce il proiettore come disco rimovibile.
- 12** Copiare il file di configurazione di gruppo (PJCONFDATA.bin) salvato sul computer nella cartella di livello superiore del disco rimovibile.

 Non copiare file o cartelle diversi da quelli del file di configurazione di gruppo sul disco rimovibile.

- 13** Espellere il dispositivo USB (Windows) o trascinare l'icona del disco rimovibile nel cestino (Mac).
- 14** Scollegare il cavo USB.
Quando tutti gli indicatori iniziano a lampeggiare, le impostazioni sono in fase di scrittura. Una volta terminata la scrittura, il proiettore si spegne.

⚠️ Attenzione
Non scollegare il cavo elettrico dal proiettore mentre viene scritto il file. Se viene scollegato il cavo elettrico, il proiettore potrebbe non riavviarsi correttamente.

Notifica errore configurazione di gruppo

Gli indicatori del proiettore avvisano l'utente in caso di errore durante la configurazione di gruppo. Controllare lo stato degli indicatori del proiettore e attenersi alle istruzioni descritte nella presente tabella.

Stato indicazione	Problema e soluzioni
<ul style="list-style-type: none"> • Laser: arancione - lampeggiamento veloce • Temperatura: arancione - lampeggiamento veloce 	<p>Il file impostazione batch potrebbe essere corrotto, oppure l'unità flash USB potrebbe non essere collegata correttamente.</p> <p>Scollegare l'unità flash USB, scollegare e ricollegare il cavo elettrico del proiettore e riprovare.</p>
<ul style="list-style-type: none"> • Alimentazione: blu - lampeggiamento veloce • Stato: blu - lampeggiamento veloce • Laser: arancione - lampeggiamento veloce • Temperatura: Arancione - lampeggiamento veloce 	<p>La scrittura delle impostazioni potrebbe non essere riuscita e potrebbe essersi verificato un errore nel firmware del proiettore.</p> <p>Cessare di utilizzare il proiettore e rimuovere la spina di alimentazione dalla presa elettrica. Contattare Epson per richiedere assistenza.</p>

» Link correlati

- "Notifica errore configurazione di gruppo" [p.261](#)

Manutenzione del proiettore

Per la manutenzione del proiettore, seguire le istruzioni contenute nelle sezioni successive.

► Link correlati

- "Manutenzione del proiettore" [p.263](#)
- "Pulizia della finestra di proiezione" [p.264](#)
- "Pulizia del sensore di ostacoli" [p.265](#)
- "Pulizia dell'alloggiamento del proiettore" [p.266](#)
- "Manutenzione del filtro dell'aria e delle prese d'aria" [p.267](#)
- "Sostituzione della punta della penna interattiva" [p.271](#)
- "Aggiornamento del firmware" [p.273](#)

Potrebbe essere necessario pulire la finestra di proiezione e il sensore di ostacoli periodicamente, come anche il filtro e le prese d'aria per evitarne il surriscaldamento dovuto a ventilazione bloccata.

Le uniche parti da sostituire sono il filtro dell'aria, le batterie del telecomando, le batterie della penna interattiva e le punte della penna interattiva. Qualora altre parti dovessero necessitare di sostituzione, contattare Epson o l'assistenza autorizzata Epson.

Avvertenza

Prima di pulire le parti del proiettore, spegnerlo e scollegare il cavo elettrico. Non aprire il coperchio del proiettore, a meno che non sia specificatamente spiegato nel presente manuale. Le tensioni elettriche pericolose del proiettore potrebbero causare gravi infortuni.

Pulire la finestra di proiezione periodicamente, o quando si nota sporcizia o polvere sulla superficie. Per rimuovere lo sporco o la polvere, passare sulla finestra di proiezione della carta di pulizia apposita.

Avvertenza

Non usare un detergente per lenti contenente gas infiammabili. L'elevato calore generato dal proiettore potrebbe provocare incendi.

Attenzione

Non usare detergenti per vetri o altri materiali aggressivi per pulire la finestra di proiezione e non sottoporre la finestra di proiezione a impatti, altrimenti potrebbe risultarne danneggiata.

Pulire periodicamente il vetro del sensore di ostacoli del proiettore, o se viene visualizzato un messaggio che indica di rimuovere gli ostacoli che interferiscono con l'area di proiezione. Per togliere lo sporco o la polvere, passare sulla lente della carta di pulizia apposita.

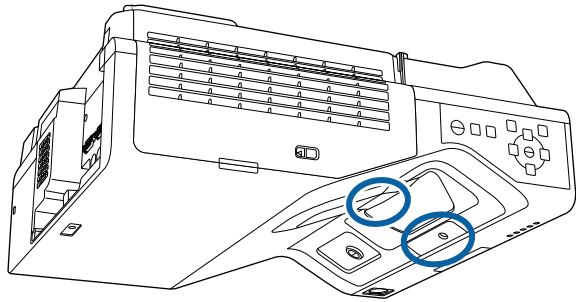

Avvertenza

Non usare un detergente per lenti contenente gas infiammabili per pulire il sensore di ostacoli. L'elevato calore generato dal proiettore potrebbe provocare incendi.

Attenzione

Non usare detergenti per vetri o altri materiali aggressivi per pulire il sensore di ostacoli e non sottoporre il sensore di ostacoli a impatti. Eventuali danni arrecati alla superficie del sensore potrebbero causare guasti.

Prima di pulire l'alloggiamento del proiettore, spegnerlo e scollegarne il cavo elettrico.

- Per rimuovere la polvere o lo sporco, usare un panno morbido, asciutto e senza pelucchi.
- Per rimuovere lo sporco difficile, usare un panno morbido inumidito con acqua e sapone neutro. Non spruzzare liquidi direttamente sul proiettore.

Attenzione

Non usare cera, alcol, benzene, acquaragia, o altre sostanze chimiche per pulire l'alloggiamento del proiettore. Essi potrebbero danneggiare l'alloggiamento. Non usare aria compressa, o i gas potrebbero lasciare residui infiammabili.

Per la manutenzione del proiettore, è importante pulire regolarmente il filtro. Pulire il filtro dell'aria quando viene visualizzato un messaggio in cui è indicato che la temperatura all'interno del proiettore ha raggiunto un alto livello. Si consiglia di pulire queste parti dopo un periodo di 12.000 ore. Se il proiettore viene utilizzato in un ambiente più polveroso del previsto. (Presumendo che il proiettore sia in uso in un'atmosfera dove le particelle volatili siano inferiori a valori da 0,04 a 0,2 mg/m³.)

Attenzione

Se non viene effettuata una manutenzione regolare, il proiettore Epson avviserà quando la temperatura all'interno del proiettore ha raggiunto un alto livello. Non attendere che appaia questo avviso per mantenere pulito il filtro del proiettore in quanto l'esposizione prolungata alle alte temperature può ridurre la vita utile del proiettore.

» Link correlati

- "Pulizia del filtro dell'aria" [p.267](#)
- "Sostituzione del filtro dell'aria" [p.268](#)

Pulizia del filtro dell'aria

Il filtro dell'aria deve essere pulito nelle seguenti situazioni:

- Il filtro o le prese d'aria sono impolverate.
- Viene visualizzato un messaggio che indica di pulirlo.

1 Spegner il proiettore e scollegare il cavo elettrico.

2 Far scorrere il fermo del coperchio del filtro dell'aria e aprire quest'ultimo.

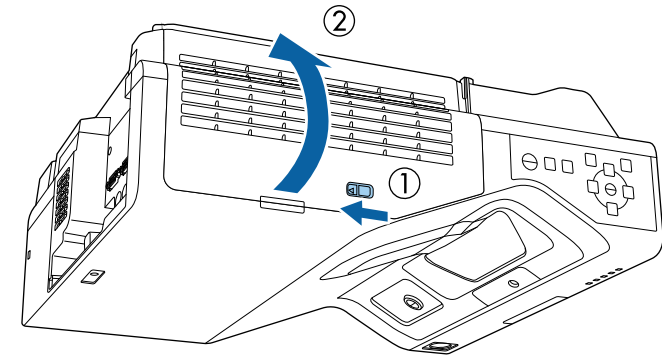

3 Aprire il dispositivo di arresto.

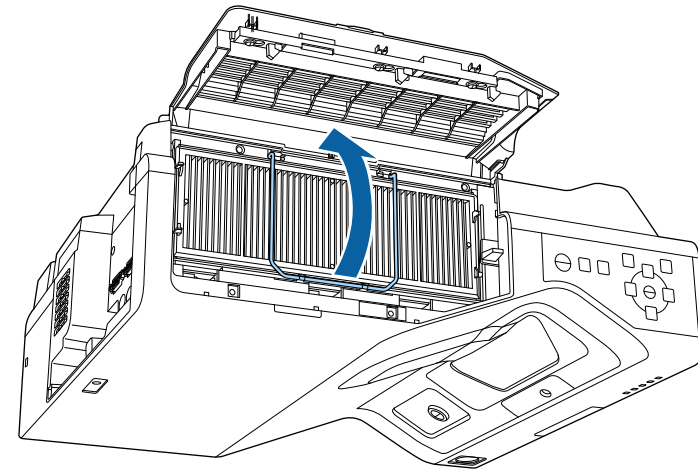

- 4** Estrarre il filtro dell'aria dal proiettore.

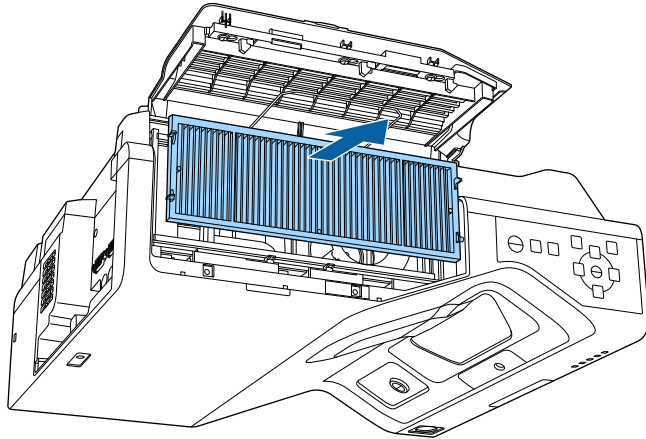

- 5** Aspirare la parte anteriore del filtro dell'aria (il lato con le linguette) per rimuovere la polvere rimasta.

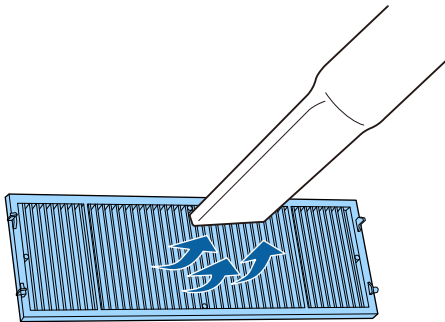

Attenzione

- Non sciacquare il filtro dell'aria sotto l'acqua né usare detersivi o solventi per pulirlo.
- Non usare bombole di aria compressa. I gas potrebbero lasciare un residuo infiammabile o spingere polvere e sporcizia nelle ottiche del proiettore o in altre aree sensibili.

- 6** Collocare il filtro dell'aria nel proiettore come mostrato.

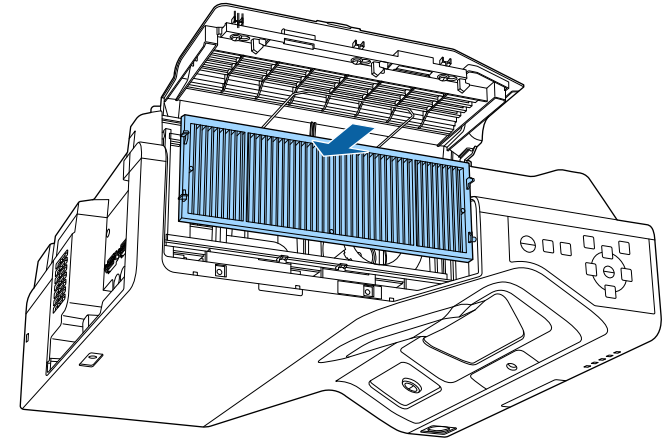

- 7** Chiudere il dispositivo di arresto finché non scatta in posizione.

- 8** Chiudere il coperchio del filtro dell'aria.

Sostituzione del filtro dell'aria

Il filtro dell'aria non deve essere sostituito nelle seguenti situazioni:

- Una volta pulito il filtro dell'aria, sarà possibile vedere un messaggio in cui viene indicato di pulirlo o sostituirlo.
- Il filtro dell'aria è rotto o danneggiato.

Il filtro dell'aria può essere sostituito mentre il proiettore è montato a soffitto o posizionato su un tavolo.

- 1** Spegnerne il proiettore e scollegare il cavo elettrico.

- 2** Far scorrere il fermo del coperchio del filtro dell'aria e aprire quest'ultimo.

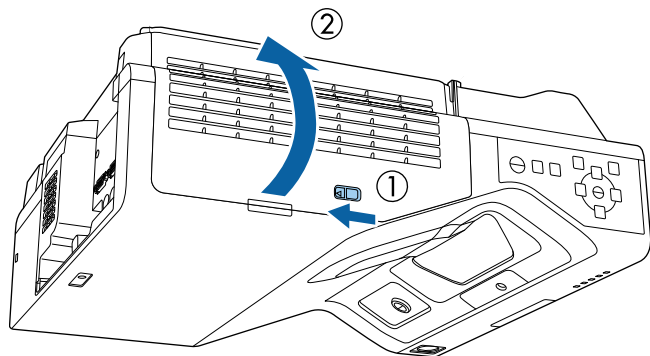

- 3** Aprire il dispositivo di arresto.

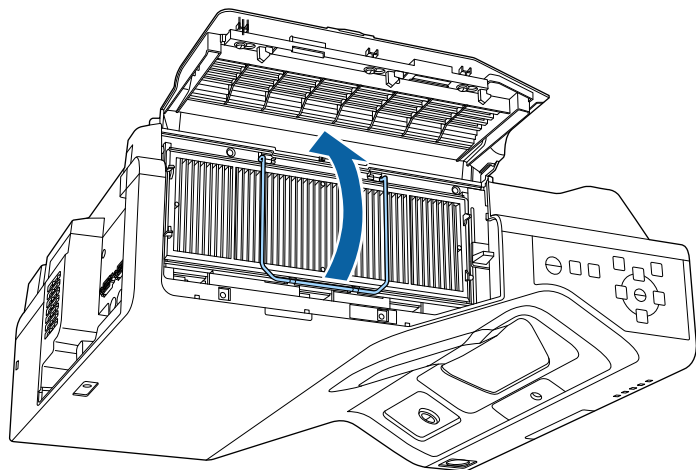

- 4** Estrarre il filtro dell'aria dal proiettore.

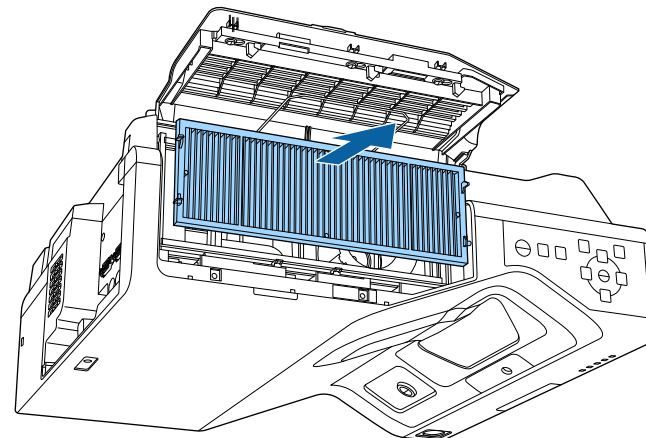

Smaltire i filtri dell'aria in conformità ai regolamenti locali.

- Cornice del filtro: polipropilene
- Filtro: Polipropilene, PET

- 5** Collocare il nuovo filtro dell'aria nel proiettore come mostrato.

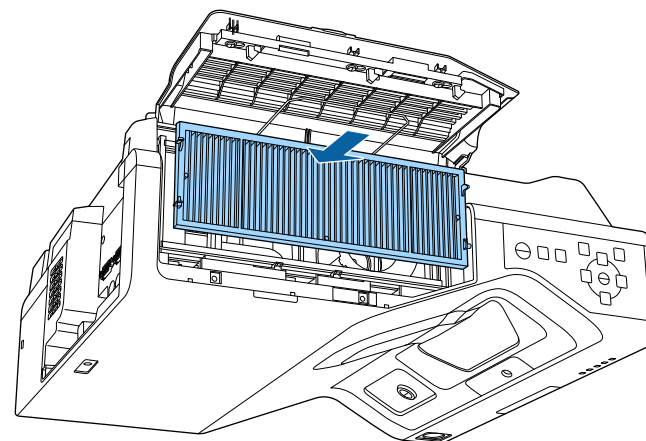

- 6** Chiudere il dispositivo di arresto finché non scatta in posizione.
- 7** Chiudere il coperchio del filtro dell'aria.

Le due penne interattive sono dotate di due tipi di punte, morbide e dure. Le punte morbide sono quelle installate per impostazione predefinita (EB-735Fi/EB-725Wi).

- Se la punta morbida si sporca o si danneggia, diventa meno sensibile. Sostituirla con una nuova fornita in dotazione con il prodotto.
- Se la punta della penna è difficile da usare su una superficie ruvida, sostituirla con la punta dura.



Se la punta dura si consuma o si danneggia, sostituirla con una nuova.

» Link correlati

- "Sostituzione della punta morbida della penna" [p.271](#)
- "Sostituzione della punta morbida con la punta dura" [p.272](#)

Sostituzione della punta morbida della penna

- 1** Svitare la punta della penna per rimuoverla.

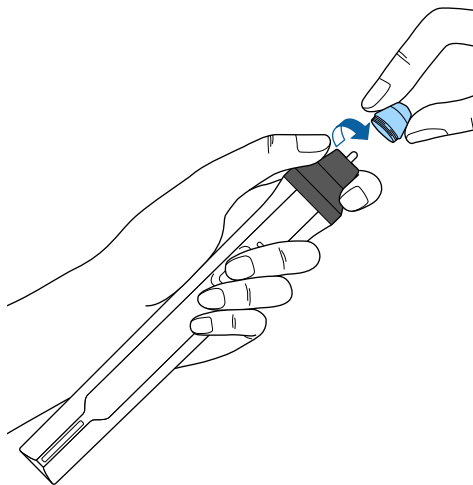

- 2** Estrarre direttamente la punta morbida.

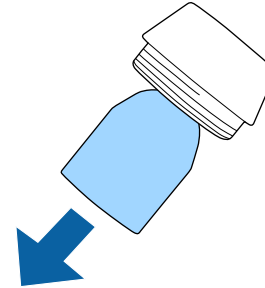

- 3** Inserire la nuova punta.

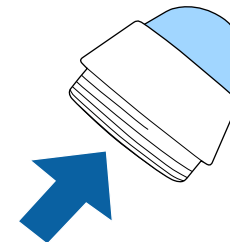

4 Avvitare la punta della penna.

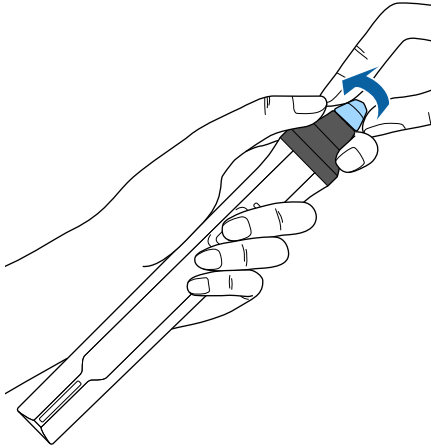

2 Avvitare la punta dura della penna.

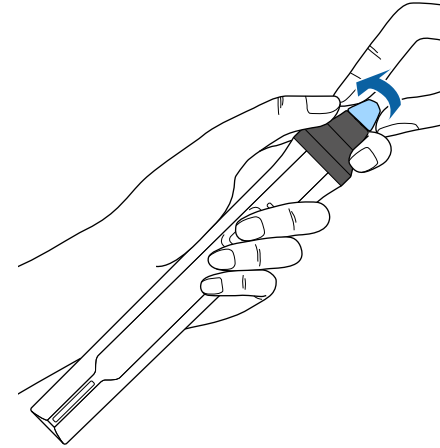

Sostituzione della punta morbida con la punta dura

1 Svitare la punta della penna per rimuoverla.

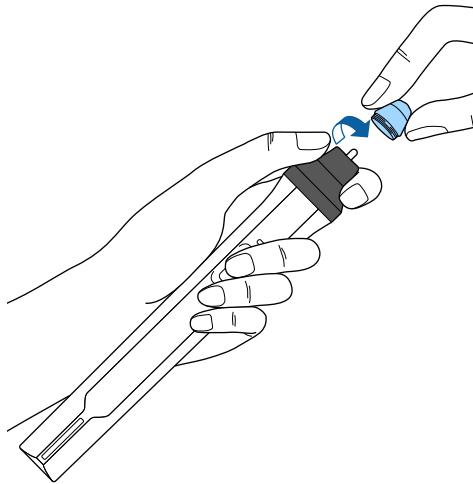

Quando si seleziona l'opzione **Aggiornamento firmware** nel menu **Impostazioni iniziali/tutto** del proiettore, il proiettore accede alla modalità di aggiornamento firmware ed è pronto ad eseguire un aggiornamento firmware tramite la porta USB-A o USB-B.

» Link correlati

- "Aggiornamento del firmware tramite dispositivo di archiviazione USB" [p.273](#)
- "Aggiornamento del firmware tramite un computer e cavo USB" [p.274](#)

Aggiornamento del firmware tramite dispositivo di archiviazione USB

È possibile aggiornare il firmware del proiettore tramite un dispositivo di archiviazione USB.



La responsabilità dell'aggiornamento del firmware è del cliente. Se un aggiornamento firmware non riesce a causa di problemi quali interruzioni di corrente o problemi di comunicazione, verrà addebitato un costo per eventuali riparazioni.

- 1** Scaricare il file del firmware del proiettore dal sito web Epson.
- 2** Copiare il file del firmware scaricato nella cartella di root (la cartella più in alto nella gerarchia) del dispositivo di archiviazione USB.



- Il dispositivo di archiviazione USB deve essere formattato in formato FAT.
- Non copiare altri file nel dispositivo di archiviazione USB.
- Non modificare il nome del file del firmware. Se si modifica il nome del file, l'aggiornamento firmware non si avvierà.
- Verificare il file del firmware copiato sia quello corretto per il modello del proiettore. Se il file del firmware non è corretto, l'aggiornamento firmware non si avvierà.

- 3** Collegare un dispositivo di archiviazione USB alla porta USB-A del proiettore.



Collegare il dispositivo di archiviazione USB direttamente al proiettore. Se il dispositivo di archiviazione USB è collegato tramite l'hub USB, l'aggiornamento firmware potrebbe non essere applicato correttamente.

- 4** Premere il tasto [Menu], selezionare il menu **Impostazioni iniziali/tutto**, e premere [Enter].

Oggetti utilizzati di freq...	Posta
Immagine	Cartella
I/O segnale	Ripristina impostazioni Inter...
Installazione	Memoria
Schermo	Salvare memoria
Funzionamento	Richiamare memoria
Gestione	Rinomina memoria
Rete	Cancellare memoria
Penna/Tocco	Ripristina impostazioni di me...
Interattivo	ECO
Memoria	Modalità luminosità Normale
ECO	Autospegnimento On ^
Impostazioni iniziali/tu...	Tempo autospegnim 10 min.
	Timer A/V Mute On
	Modo stand by Rete abilitata
	Impostazioni iniziali/tutto
	Reset totale
	Aggiornamento firmware

- 5** Selezionare **Aggiornamento firmware** e premere [Enter].
- 6** Selezionare **Sì** per avviare l'aggiornamento firmware.



- Non scollegare il cavo elettrico dal proiettore durante l'aggiornamento firmware. Se viene scollegato il cavo elettrico, il proiettore potrebbe non riavviarsi correttamente.
- Non scollegare il dispositivo di archiviazione USB dal proiettore durante l'aggiornamento firmware. Se il dispositivo di archiviazione USB viene scollegato, l'aggiornamento potrebbe non essere applicato correttamente.

Tutti gli indicatori del proiettore iniziano a lampeggiare e l'aggiornamento firmware si avvia. Quando l'aggiornamento termina normalmente, il proiettore entra in stato di stand by (si illumina in blu solo l'indicatore di alimentazione). Se viene impostato **Direct Power On** su **On** nel menu **Funzionamento** del proiettore, il proiettore si accende di nuovo.

Quando l'aggiornamento termina, verificare il menu **Informazioni** nel menu **Gestione** del proiettore per assicurarsi che le informazioni su **Versione** siano state aggiornate alla versione del firmware corretta.



Quando tutti gli indicatori lampeggiano rapidamente, l'aggiornamento firmware potrebbe non essere riuscito. Scollegare il cavo di alimentazione dal proiettore e quindi ricollegarlo al proiettore. Se gli indicatori continuano a lampeggiare anche dopo aver ricollegato il cavo di alimentazione, rimuovere la spina di alimentazione dalla presa elettrica e rivolgersi a Epson.



- La responsabilità dell'aggiornamento del firmware è del cliente. Se un aggiornamento firmware non riesce a causa di problemi quali interruzioni di corrente o problemi di comunicazione, verrà addebitato un costo per eventuali riparazioni.
- Il computer deve disporre di uno dei seguenti sistemi operativi per aggiornare il firmware.
 - Windows 8.1 (32 e 64 bit)
 - Windows 10 (32 e 64 bit)
 - macOS 10.13.x (64 bit)
 - macOS 10.14.x (64 bit)
 - macOS 10.15.x (64 bit)

1

Scaricare il file del firmware del proiettore dal sito web Epson.



- Non modificare il nome del file del firmware. Se si modifica il nome del file, l'aggiornamento firmware non si avvierà.
- Verificare il file del firmware copiato sia quello corretto per il modello del proiettore. Se il file del firmware non è corretto, l'aggiornamento firmware non si avvierà.

2

Collegare il cavo USB alla porta USB del computer e alla porta USB-B1 o USB-B del proiettore.

Aggiornamento del firmware tramite un computer e cavo USB

È possibile aggiornare il firmware del proiettore tramite un computer e un cavo USB.

- 3** Premere il tasto [Menu], selezionare il menu **Impostazioni iniziali/tutto**, e premere [Enter].

Oggetti utilizzati di freq...	Posta
Immagine	Cartella
I/O segnale	Ripristina impostazioni Inter...
Installazione	Memoria
Schermo	Salvare memoria
Funzionamento	Richiamare memoria
Gestione	Rinomina memoria
Rete	Cancellare memoria
Penna/Tocco	Ripristina impostazioni di me...
Interattivo	ECO
Memoria	Modalità luminosità Normale
ECO	Autospegnimento On
Impostazioni iniziali/tu...	Tempo autospegnim 10 min.
	Timer A/V Mute On
	Modo stand by Rete abilitata
	Impostazioni iniziali/tutto
	Reset totale
	Aggiornamento firmware

- 4** Selezionare **Aggiornamento firmware** e premere [Enter].

- 5** Selezionare **Sì** per avviare l'aggiornamento firmware.



Non scollegare il cavo elettrico dal proiettore durante l'aggiornamento firmware. Se viene scollegato il cavo elettrico, il proiettore potrebbe non riavviarsi correttamente.

Tutti gli indicatori del proiettore si illuminano e il proiettore accede alla modalità di aggiornamento firmware. Il computer riconosce il proiettore come disco rimovibile.

- 6** Sul computer, copiare il file del firmware nella cartella di root (la cartella più in alto nella gerarchia) o sul disco rimovibile.



- Non copiare altri file o cartelle sul disco rimovibile. In caso contrario, i file o le cartelle potrebbero andare perse.
- Il proiettore si spegne automaticamente se il cavo USB o il cavo di alimentazione vengono scollegati prima che il file del firmware possa essere copiato sul disco rimovibile. Se ciò si verifica, eseguire di nuovo la procedura.

- 7** Eseguire i passaggi per rimuovere in sicurezza un dispositivo USB dal computer e scollegare il cavo USB dal proiettore.

Tutti gli indicatori del proiettore iniziano a lampeggiare e l'aggiornamento firmware si avvia. Quando l'aggiornamento termina normalmente, il proiettore entra in stato di stand by (si illumina in blu solo l'indicatore di alimentazione). Se viene impostato **Direct Power On** su **On** nel menu **Funzionamento** del proiettore, il proiettore si accende di nuovo.

Quando l'aggiornamento termina, verificare il menu **Informazioni** nel menu **Gestione** del proiettore per assicurarsi che le informazioni su **Versione** siano state aggiornate alla versione del firmware corretta.



- Quando tutti gli indicatori lampeggiano rapidamente, l'aggiornamento firmware potrebbe non essere riuscito. Scollegare il cavo di alimentazione dal proiettore e quindi ricollegarlo al proiettore. Se gli indicatori continuano a lampeggiare anche dopo aver ricollegato il cavo di alimentazione, rimuovere la spina di alimentazione dalla presa elettrica e rivolgersi a Epson.
- Se non si eseguono operazioni per 20 minuti in modalità di aggiornamento, il proiettore si spegne automaticamente. Se ciò si verifica, eseguire di nuovo la procedura.

Risoluzione dei problemi

Controllare le soluzioni di queste azioni in caso di problemi nell'utilizzo del proiettore.

► **Link correlati**

- "Problemi di proiezione" [p.277](#)
- "Stato dell'indicatore sul proiettore" [p.278](#)
- "Risoluzione di problemi con le immagini o con l'audio" [p.281](#)
- "Risolvere i problemi operativi del proiettore o del telecomando" [p.288](#)
- "Risoluzione di problemi relativi alle funzioni interattive" [p.290](#)
- "Soluzioni ai problemi nella modalità Riproduzione contenuto" [p.294](#)
- "Soluzione dei problemi di rete" [p.295](#)
- "Soluzioni quando Link HDMI non funziona" [p.298](#)

Se il proiettore non funziona correttamente, spegnerlo, scollegarlo e poi ricollegarlo e riaccenderlo.

Se questo non risolve il problema, controllare quanto segue:

- Gli indicatori sul proiettore potrebbero indicare il problema.
- Le soluzioni riportate in questo manuale possono aiutare a risolvere molti problemi.

Se nessuna di queste soluzioni può essere d'aiuto, contattate Epson per ottenere assistenza tecnica.

Gli indicatori sul proiettore indicano lo stato del proiettore e consentono di sapere quando si verifica un problema. Controllare lo stato e il colore degli indicatori, quindi fare riferimento a questa tabella per trovare una soluzione.



- Se gli indicatori visualizzano un lampeggiamento non elencato nella tabella qui sotto, spegnere il proiettore, scollegarlo e contattare Epson per richiedere assistenza.
- Quando l'impostazione **Indicatori** è impostata su **Off** nel menu **Funzionamento** del proiettore, tutti gli indicatori sono spenti in condizioni di proiezione normale.

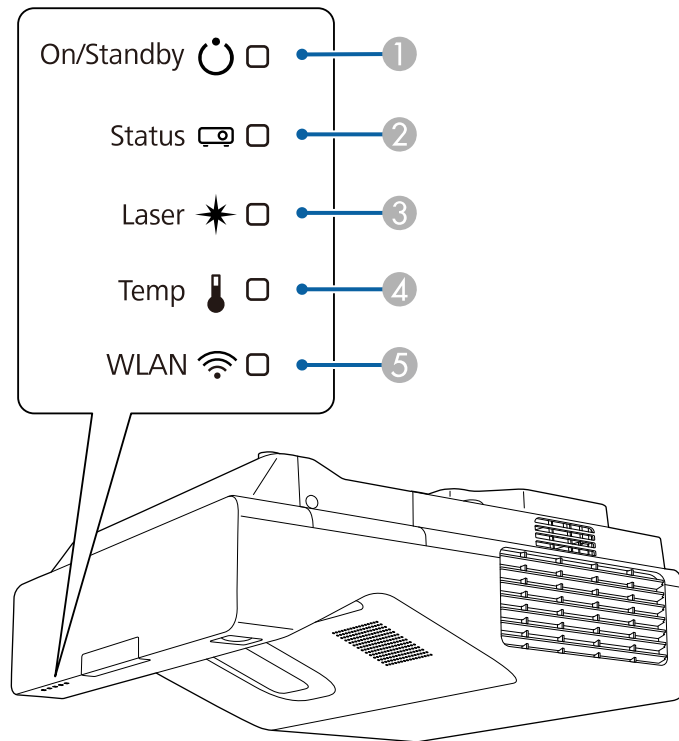

- ① Indicatore On/Standby (power)
- ② Indicatore di stato

- ③ Indicatore Laser
- ④ Indicatore temp. (temperatura)
- ⑤ Indicatore WLAN (LAN wireless)

Stato del proiettore

Indicatore e stato	Problema e soluzioni
Alimentazione: Acceso in blu Stato: Acceso in blu Laser: Off Temperatura: Off	Normale funzionamento.
Alimentazione: Acceso in blu Stato: Blu lampeggiante Laser: Off Temperatura: Off	Riscaldamento, spegnimento o raffreddamento. Durante il riscaldamento, attendere circa 30 secondi prima che appaia un'immagine. Tutti i tasti sono disabilitati durante il riscaldamento, lo spegnimento e il raffreddamento.
Alimentazione: Acceso in blu Stato: Off Laser: Off Temperatura: Off	Standby, autospegnimento o monitoraggio. Quando si preme l'interruttore, si avvia la proiezione.
Alimentazione: Blu lampeggiante Stato: Off Laser: Off Temperatura: Off	Preparazione del monitoraggio e della modalità di avvio rapido Tutte le funzionalità sono disabilitate
Alimentazione: lo stato dell'indicatore varia Stato: Blu lampeggiante Laser: arancione lampeggiante Temp.: lo stato dell'indicatore varia	Modalità aggiorn. in corso. ☛ Gestione > Modalità aggiorn.

Indicatore e stato	Problema e soluzioni
Alimentazione: Blu lampeggiante Stato: Lo stato dell'indicatore varia Laser: lo stato dell'indicatore varia Temp.: arancione lampeggiante	Il proiettore è troppo caldo. <ul style="list-style-type: none"> • Accertarsi che le prese d'aria e il filtro non siano intasati dalla polvere o ostruiti da oggetti vicini. • Pulire o sostituire il filtro dell'aria. • Accertarsi che la temperatura ambiente non sia troppo alta.
Alimentazione: Off Stato: Blu lampeggiante Laser: Off Temp.: acceso in arancione	Il proiettore si è surriscaldato e si è spento. Lasciarlo spento per farlo raffreddare per 5 minuti. <ul style="list-style-type: none"> • Accertarsi che le prese d'aria e il filtro non siano intasati dalla polvere o ostruiti da oggetti vicini. • Accertarsi che la temperatura ambiente non sia troppo alta. • Pulire o sostituire il filtro dell'aria. • Se il proiettore viene utilizzato ad alta quota, impostare Modo alta quota su On nel menu Installazione del proiettore. • Se il problema persiste, scollegare il proiettore e contattare Epson per ottenere assistenza.
Alimentazione: Blu lampeggiante Stato: Lo stato dell'indicatore varia Laser: arancione lampeggiante Temp.: lo stato dell'indicatore varia	Avviso laser. Spegner il proiettore, scollegarlo e contattare Epson per richiedere assistenza.
Alimentazione: Off Stato: Blu lampeggiante Laser: acceso in arancione Temperatura: Off	Il laser ha un problema. Spegner il proiettore, scollegarlo e contattare Epson per richiedere assistenza.

Indicatore e stato	Problema e soluzioni
Alimentazione: Off Stato: Blu lampeggiante Laser: Off Temp.: arancione lampeggiante	Una ventola o il sensore hanno un problema. Spegner il proiettore, scollegarlo e contattare Epson per richiedere assistenza.
Alimentazione: Off Stato: Blu lampeggiante Laser: arancione lampeggiante Temperatura: Off	Errore interno del proiettore. Spegner il proiettore, scollegarlo e contattare Epson per richiedere assistenza.
Alimentazione: Blu lampeggiante Stato: Lo stato dell'indicatore varia Laser: arancione lampeggiante Temp.: arancione lampeggiante	Avviso di rilevamento ostacoli Viene emesso un allarme acustico e viene visualizzato il messaggio "Rimuovere eventuali ostacoli frapposti all'area di proiezione." <ul style="list-style-type: none"> • Controllare che non vi siano ostacoli che interferiscono con la finestra di proiezione. Rimuovere gli ostacoli. • Se non si riscontrano ostacoli, pulire il sensore degli ostacoli. In assenza di azioni intraprese, il proiettore si spegne automaticamente.
Alimentazione: Off Stato: Blu lampeggiante Laser: acceso in arancione Temp.: acceso in arancione	Errore di rilevamento ostacoli Se non sono presenti ostacoli che interferiscono con la finestra di proiezione, spegnere il proiettore, scollegarlo e contattare Epson per ottenere assistenza.

Stato LAN wireless

Indicatore stato LAN wireless	Problema e soluzioni
Acceso in blu	LAN wireless disponibile.
Blu lampeggiante (veloce)	Connessione a un dispositivo.
Blu lampeggiante (lenta)	Si è verificato un errore. Spegner e riaccendere il proiettore.

Indicatore stato LAN wireless	Problema e soluzioni
Off	LAN wireless non disponibile. Assicurarsi che l'impostazione Alim. LAN wireless sia impostata su On nel menu Gestione del proiettore

» Link correlati

- "Impostazioni di amministrazione del proiettore - Menu Gestione" [p.235](#)
- "Pulizia del filtro dell'aria" [p.267](#)
- "Sostituzione del filtro dell'aria" [p.268](#)
- "Pulizia del sensore di ostacoli" [p.265](#)

Controllare le soluzioni in queste sezioni in caso di problemi con le immagini proiettate o con l'audio.

► Link correlati

- "Soluzioni quando non appare nessuna immagine" [p.281](#)
- "Soluzioni quando le immagini non sono corrette usando la funzione USB Display" [p.281](#)
- "Soluzioni quando viene visualizzato il messaggio "Nessun segnale"" [p.282](#)
- "Soluzioni quando viene visualizzato il messaggio "Non supportato"" [p.283](#)
- "Soluzioni quando appare solo un'immagine parziale" [p.283](#)
- "Soluzioni quando l'immagine non è rettangolare" [p.284](#)
- "Soluzioni quando l'immagine contiene rumore o interferenze elettrostatiche" [p.284](#)
- "Soluzioni quando l'immagine è sfocata o disturbata" [p.285](#)
- "Soluzioni quando la luminosità o i colori dell'immagine non sono corretti" [p.285](#)
- "Soluzioni quando permane un'immagine sull'immagine proiettata" [p.286](#)
- "Soluzioni ai problemi audio" [p.286](#)
- "Soluzioni ai problemi di microfono" [p.286](#)
- "Soluzioni quando i nomi dei file immagine non sono visualizzati correttamente in PC Free" [p.287](#)

Soluzioni quando non appare nessuna immagine

Se non viene visualizzata nessuna immagine, provare le seguenti soluzioni:

- Premere il tasto [A/V Mute] sul telecomando per vedere se l'immagine è stata temporaneamente disattivata.
- Accertarsi che tutti i cavi necessari siano stati collegati e che l'interruttore sia acceso, sia per il proiettore che per le sorgenti video collegate.
- Premere l'interruttore del proiettore per riattivarlo dalla modalità stand by o dalla sospensione. Inoltre, verificare che il computer collegato sia in autospegnimento o visualizzi un salvaschermo vuoto.
- Se il proiettore non risponde quando si premono i tasti del pannello di controllo, i tasti potrebbero essere bloccati per sicurezza. Sbloccare i tasti

nell'impostazione **Blocco funzionamento** nel menu **Gestione** del proiettore o usare il telecomando per accendere il proiettore.

- Per proiettare contenuti da una sorgente di immagini collegata alla porta Computer2/Monitor Out, impostare la **Porta Uscita monitor** su **Computer2** nel menu **I/O segnale** del proiettore.
- Regolare l'impostazione **Luminosità** nel menu **Immagine** del proiettore per i singoli colori dell'immagine.
- Regolare la luminosità della sorgente luminosa del proiettore.
☛ **Funzionamento > Controllo luminosità sorgente luminosa**
- Assicurarsi che l'impostazione **Messaggi** sia impostata su **On** nel menu **Schermo** del proiettore.
- Questo proiettore potrebbe non essere in grado di proiettare video protetti da copyright che vengono riprodotti sul computer. Per ulteriori dettagli, vedere il manuale fornito con il computer.
- Per le immagini proiettate con Windows Media Center, ridurre le dimensioni dello schermo dalla modalità schermo intero.
- Per le immagini proiettate da applicazioni che utilizzano Windows DirectX, disattivare le funzioni DirectX.

► Link correlati

- "Impostazioni di amministrazione del proiettore - Menu Gestione" [p.235](#)
- "Impostazioni segnale in ingresso - Menu I/O segnale" [p.226](#)
- "Impostazioni della qualità dell'immagine - Menu Immagine" [p.223](#)
- "Impostazioni della funzione proiettore - Menu Funzionamento" [p.232](#)
- "Impostazioni di visualizzazione del proiettore - Menu Schermo" [p.230](#)
- "Sblocco dei tasti del proiettore" [p.171](#)

Soluzioni quando le immagini non sono corrette usando la funzione USB Display

Se non appare nessuna immagine o se l'immagine viene visualizzata in modo non corretto usando la funzione USB Display, provare con le seguenti soluzioni:

- Premere il tasto [USB] sul telecomando.

- Scollegare il cavo USB e ricollegarlo.
- Assicurarsi che l'impostazione **USB Display** sia impostata su **On** nel menu **I/O segnale** del proiettore (EB-735Fi/EB-725Wi).
- Accertarsi che il software Epson USB Display sia stato installato correttamente.

A seconda del sistema operativo o delle impostazioni del computer, il software potrebbe non essere installato automaticamente. Scaricare il software più recente dal seguente sito Web e installarlo.

epson.sn

- Per Mac, selezionare l'icona **USB Display** nella cartella **Dock**. Se l'icona non viene visualizzata sul **Dock**, fare doppio clic su **USB Display** nella cartella **Applicazioni**.

Se si seleziona **Esci** dal menu delle icone **USB Display** sul **Dock**, **USB Display** non viene avviato automaticamente quando si collega il cavo USB.

- Se il cursore del mouse sfarfalla, selezionare **Rendere fluido il movimento del puntatore del mouse** nel programma **Impostazioni di Epson USB Display** sul computer.
- Disattivare l'impostazione **Trasferisci finestra a più livelli** nel programma **Impostazioni di Epson USB Display** sul computer.
- Se si cambia la risoluzione del computer durante la proiezione, le prestazioni e la qualità del video possono diminuire.
- Per le immagini proiettate con Windows Media Center, ridurre le dimensioni dello schermo dalla modalità schermo intero.
- Per le immagini proiettate da applicazioni che utilizzano Windows DirectX, disattivare le funzioni DirectX.

► **Link correlati**

- "Collegamento a un computer per video e audio USB" [p.34](#)

Soluzioni quando viene visualizzato il messaggio "Nessun segnale"

Se viene visualizzato il messaggio "Nessun segnale", provare le seguenti soluzioni:

- Premere il tasto [Source Search] e attendere per qualche secondo che appaia l'immagine.
- Accendere il computer o la sorgente video collegata e premere play per iniziare la presentazione, se necessario.
- Verificare che tutti i cavi richiesti per la proiezione siano collegati in modo corretto.
- Se si sta proiettando da un computer notebook, accertarsi che sia configurato per la visualizzazione su un monitor esterno.
- Se necessario, spegnere il proiettore e il computer o la sorgente video connessa e poi riaccenderli tutti.
- Se si sta proiettando da una sorgente HDMI, sostituire il cavo HDMI con quello più corto.
- Se si proietta da una sorgente HDMI, modificare l'impostazione **Impost. HDMI EQ** nel menu **I/O segnale** del proiettore.
- Se si proietta tramite un dispositivo di streaming multimediale delle dimensioni di un pollice, modificare l'impostazione **Impost. HDMI EQ** su **1** nel menu **I/O segnale** del proiettore.

► **Link correlati**

- "Visualizzazione da un notebook Windows" [p.282](#)
- "Visualizzazione da un notebook Mac" [p.283](#)

Visualizzazione da un notebook Windows

Se viene visualizzato il messaggio "Nessun segnale" mentre viene effettuata la proiezione da un notebook, è necessario configurare il notebook Windows in modo che sia visualizzato su un monitor esterno.

- 1** Tenere premuto il tasto Windows e premere contemporaneamente **P** sulla tastiera, quindi fare clic su **Duplica**.
- 2** Per visualizzare il monitor del notebook e il proiettore, provare a premere gli stessi tasti nuovamente.

- 3** Se la stessa immagine non è visualizzata dal notebook e dal proiettore, controllare l'utilità **Schermo** per accertarsi che la porta monitor esterna sia abilitata e che il modo desktop esteso sia disabilitato.
- 4** Se necessario, controllare le impostazioni audio e video e impostare l'opzione di visualizzazione multipla su **Mirror** o **Duplica**.

Visualizzazione da un notebook Mac

Se viene visualizzato il messaggio "Nessun segnale" mentre viene effettuata la proiezione da un notebook Mac, è necessario configurare il notebook per la visualizzazione mirroring. (Per i dettagli, vedere il manuale del notebook.)

- 1** Aprire l'utilità **Preferenze di sistema** e selezionare **Display**.
- 2** Selezionare l'opzione **Schermo** o **LCD a colori**, se necessario.
- 3** Fare clic sulla scheda **Arrange** o **Arrangement**.
- 4** Selezionare **Mirror Displays**.

Soluzioni quando viene visualizzato il messaggio "Non supportato"

Se viene visualizzato il messaggio "Non Supportato.", provare le seguenti soluzioni:

- Accertarsi che nel menu **I/O segnale** sia stato selezionato il segnale in ingresso corretto del proiettore.
- Accertarsi che la risoluzione dello schermo del computer non superi quella del proiettore e i limiti di frequenza. Se necessario, selezionare una differente risoluzione per lo schermo del computer.

» Link correlati

- "Impostazioni segnale in ingresso - Menu I/O segnale" [p.226](#)
- "Risoluzioni di visualizzazione supportate dal monitor" [p.305](#)

Soluzioni quando appare solo un'immagine parziale

Se viene visualizzata solo un'immagine parziale del computer, provare le seguenti soluzioni:

- Se si sta proiettando da un computer tramite un cavo del computer VGA, premere il tasto [Auto] sul telecomando per ottimizzare il segnale dell'immagine.
- Accertarsi di aver selezionato l'impostazione **Tipo di schermo** corretta per lo schermo in uso nel menu **Installazione** del proiettore dello schermo in uso.
Se sono presenti dei margini tra il bordo dell'immagine e il riquadro della schermata proiettata, regolare la posizione dell'immagine.
- Accertarsi che l'impostazione **Scala** sia spenta nel menu **Immagine** del proiettore (EB-755F/EB-750F).
- Provare a regolare la posizione dell'immagine usando l'impostazione **Posizione** nel menu **Immagine** del proiettore.
 - ☛ **Immagine > Regolazione segnale analogico > Posizione**
 Se è stata regolata la dimensione dell'immagine utilizzando i pulsanti Wide e Tele o è stata corretta la distorsione keystone, eseguire **Scorr. immagine** per regolare la posizione dell'immagine.
 - ☛ **Installazione > Zoom digitale > Scorr. immagine**
- Premere il tasto [Aspect] sul telecomando per scegliere un diverso rapporto d'aspetto per l'immagine.
- Cambiare l'impostazione della **Risoluzione** nel menu **Immagine** del proiettore in base al segnale dell'apparecchio collegato.
- Se l'immagine viene ingrandita o rimpicciolita con i tasti [E-Zoom], premere i tasti [Esc] finché il proiettore torna a una visualizzazione completa.
- Controllare le impostazioni di visualizzazione del computer per disabilitare e impostare la risoluzione entro i limiti del proiettore.
- Controllare la risoluzione assegnata ai file della presentazione per vedere se sono stati creati per una risoluzione differente.
- Quando si proietta in modalità Riproduz. contenuto, accertarsi di utilizzare le impostazioni **Effetto Overlay** adeguate (EB-755F/EB-750F).

☛ **Funzionamento > Riproduz. contenuto > Effetto Overlay**

- Accertarsi di aver selezionato l'impostazione corretta di **Proiezione**, nel menu **Installazione** del proiettore.

» **Link correlati**

- "Impostazioni di installazione del proiettore - Menu Installazione" [p.228](#)
- "Impostazioni della qualità dell'immagine - Menu Immagine" [p.223](#)
- "Risoluzioni di visualizzazione supportate dal monitor" [p.305](#)
- "Regolazione della posizione dell'immagine tramite Posizione schermo" [p.58](#)
- "Aggiunta di effetti all'immagine proiettata" [p.145](#)

Soluzioni quando l'immagine non è rettangolare

Se l'immagine proiettata non è uniformemente rettangolare, provare le seguenti soluzioni:

- Collocare il proiettore direttamente di fronte al centro dello schermo, rivolto perpendicolarmente ad esso, se possibile.
- Premere i pulsanti di correzione keystone sul proiettore per regolare la forma dell'immagine.
- Regolare l'impostazione Quick Corner alla forma corretta dell'immagine.

☛ **Installazione > Correz. geometrica > Quick Corner**

- Regolare l'impostazione **Correzione arco** per correggere la forma dell'immagine proiettata su una superficie curva.

☛ **Installation > Correz. geometrica > Correzione arco**

- Regolare l'impostazione **Correzione punto** per correggere una leggera distorsione che si verifica parzialmente.

☛ **Installazione > Correz. geometrica > Correzione punto**

» **Link correlati**

- "Correzione della forma dell'immagine con i tasti Keystone" [p.64](#)
- "Correzione della forma dell'immagine con Quick Corner" [p.65](#)
- "Correzione della forma dell'immagine con correzione arco" [p.68](#)
- "Correzione della forma dell'immagine con correzione punto" [p.70](#)

Soluzioni quando l'immagine contiene rumore o interferenze elettrostatiche

Se l'immagine proiettata contiene interferenze elettroniche (rumore) o elettrostatiche, provare le seguenti soluzioni:

- Controllare i cavi che collegano il computer o la sorgente video al proiettore. Essi devono essere:
 - Separati dal cavo elettrico per evitare interferenze
 - Connessi saldamente ad entrambe le estremità
 - Non collegati a una prolunga
- Regolare le impostazioni **Riduzione rumore**, **Riduz. rumore MPEG e Deinterlacciamento** nel menu **Immagine** del proiettore.
- Impostare **Risoluzione** su **Auto** nel menu **Immagine** del proiettore.
- Selezionare una risoluzione video per il computer e una frequenza di refresh compatibili con il computer.
- Se si sta proiettando da un computer tramite un cavo del computer VGA, premere il tasto [Auto] sul telecomando per regolare automaticamente **Tracking** e **Sync**. Se le immagini non vengono regolate correttamente, regolare manualmente le impostazioni **Tracking** e **Sync**. nel menu **Immagine** del proiettore.
 - ☛ **Immagine > Regolazione segnale analogico > Tracking**
 - ☛ **Immagine > Regolazione segnale analogico > Sync**.
- Se la forma dell'immagine è stata regolata usando i controlli del proiettore, provare a diminuire l'impostazione **Nitidezza** nel menu **Immagine** del proiettore per migliorare la qualità dell'immagine.
- Se viene collegata una prolunga, provare a proiettare senza di essa per vedere se è la causa delle interferenze nel segnale.
- Accertarsi di aver selezionato l'impostazione corretta di **Formato segnale** o **EDID** nel menu **I/O segnale** del proiettore, se disponibile per la sorgente immagine.
- Se si sta usando la funzione USB Display, disattivare l'impostazione **Trasferisci finestra a più livelli** nel programma **Impostazioni di Epson USB Display** sul computer.

» Link correlati

- "Impostazioni della qualità dell'immagine - Menu Immagine" [p.223](#)
- "Risoluzioni di visualizzazione supportate dal monitor" [p.305](#)
- "Impostazioni segnale in ingresso - Menu I/O segnale" [p.226](#)

Soluzioni quando l'immagine è sfocata o disturbata

Se l'immagine proiettata è sfocata o disturbata, provare le seguenti soluzioni:

- Visualizza un motivo di prova e lo utilizza per regolare la messa a fuoco dell'immagine tramite la leva di regolazione della messa a fuoco.
- Collocare il proiettore abbastanza vicino allo schermo.
- Posizionare il proiettore in modo che l'angolo di regolazione del keystone non sia ampio al punto da distorcere l'immagine.
- Pulire la finestra di proiezione.



Per evitare che si formi condensa sulla lente dopo aver spostato il proiettore da un ambiente freddo a uno caldo, lasciare che quest'ultimo si riscaldi a temperatura ambiente prima di usarlo.

- Regolare l'impostazione **Nitidezza** nel menu **Immagine** del proiettore per migliorare la qualità immagine.
- Se si sta proiettando da un computer tramite un cavo del computer VGA, premere il tasto [Auto] sul telecomando per regolare automaticamente **Tracking** e **Sync**. Se rimangono bande o sfocature, visualizzare un'immagine con motivo uniforme sullo schermo e regolare manualmente le impostazioni di **Tracking** e **Sync**.
 - ☛ **Immagine > Regolazione segnale analogico > Tracking**
 - ☛ **Immagine > Regolazione segnale analogico > Sync**.
- Se si sta proiettando da un computer, usare una risoluzione inferiore o selezionare una risoluzione corrispondente alla risoluzione nativa del proiettore.

» Link correlati

- "Impostazioni della qualità dell'immagine - Menu Immagine" [p.223](#)
- "Impostazioni segnale in ingresso - Menu I/O segnale" [p.226](#)

- "Risoluzioni di visualizzazione supportate dal monitor" [p.305](#)
- "Messa a fuoco dell'immagine" [p.60](#)
- "Pulizia della finestra di proiezione" [p.264](#)

Soluzioni quando la luminosità o i colori dell'immagine non sono corretti

Se l'immagine proiettata è troppo scura o chiara, oppure se i colori non sono corretti, provare le seguenti soluzioni:

- Premere il tasto [Color Mode] sul telecomando per provare le differenti modalità di colore per l'immagine e l'ambiente.
- Controllare le impostazioni della sorgente video.
- Regolare le impostazioni disponibili nel menu **Immagine** del proiettore per la sorgente in ingresso corrente, come **Luminosità**, **Contrasto**, **Tinta**, **Intensità colore** e **RGBCMY**.
- Accertarsi di aver selezionato l'impostazione corretta di **Formato segnale** o **EDID** nel menu **I/O segnale** del proiettore, se disponibile per la sorgente immagine.
- Accertarsi che tutti i cavi siano collegati saldamente al proiettore e al dispositivo video. Se vengono collegati cavi lunghi, provare a collegare cavi più corti.
- Collocare il proiettore abbastanza vicino allo schermo.
- Quando si utilizzano più proiettori, assicurarsi che l'impostazione **Calibrazione del laser** nel menu **Gestione** sia impostata sulla stessa opzione su tutti i proiettori e che i proiettori siano stati calibrati di recente. Se alcuni proiettori non sono stati calibrati di recente, il bilanciamento del bianco e il livello di luminosità potrebbero non corrispondere agli altri proiettori.

» Link correlati

- "Impostazioni della qualità dell'immagine - Menu Immagine" [p.223](#)
- "Impostazioni segnale in ingresso - Menu I/O segnale" [p.226](#)
- "Impostazioni di amministrazione del proiettore - Menu Gestione" [p.235](#)
- "Regolazione della qualità dell'immagine (Modo colore)" [p.84](#)

Soluzioni quando permane un'immagine sull'immagine proiettata

Se permane un'immagine sull'immagine proiettata, utilizzare la funzionalità **Modalità aggiorn.** per rimuoverla. Selezionare **Modalità aggiorn.** > **Avvia** nel menu **Gestione** del proiettore.

» Link correlati

- "Impostazioni di amministrazione del proiettore - Menu Gestione" [p.235](#)

Soluzioni ai problemi audio

Se non c'è audio o se il volume è troppo alto o basso, provare le seguenti soluzioni:

- Regolare le impostazioni del proiettore per il volume.
- Premere il tasto [A/V Mute] sul telecomando per riprendere il video e l'audio, qualora fossero stati temporaneamente arrestati.
- Controllare il computer o la sorgente video per accertarsi che il volume sia alto e che l'uscita audio sia impostata per la sorgente corretta.
- Controllare le connessioni dei cavi audio tra il proiettore e la sorgente video.
- Accertarsi che qualsiasi cavo collegato sia etichettato con "Nessuna resistenza".
- Se si sta usando la funzione USB Display, attivare l'impostazione **Uscita audio dal proiettore** nel programma **Impostazioni di Epson USB Display** sul computer.
- Selezionare la porta di ingresso audio corretta.
 - ☛ **I/O segnale > Uscita audio**
 - ☛ **I/O segnale > Uscita audio HDMI**
- Se si desidera trasmettere audio da una sorgente audio connessa quando il proiettore non proietta immagini, selezionare queste impostazioni nei menu del proiettore:
 - Disattivare **Avvio rapido** nel menu **Funzionamento**.
 - Impostare **Uscita A/V** su **Sempre** nel menu **I/O segnale**.

- Selezionare l'uscita audio corretta nell'impostazione **Disp. uscita audio**.
 - ☛ **I/O segnale > Link HDMI > Disp. uscita audio**
- Se non si sente l'audio da una sorgente HDMI, impostare il dispositivo collegato sull'uscita PCM.
- Quando si collega il proiettore a un Mac tramite cavo HDMI, assicurarsi che il Mac supporti l'audio tramite la porta HDMI. In caso negativo, è necessario collegare un cavo audio.
- Se il volume del computer è impostato al minimo, mentre il proiettore è impostato al massimo, il rumore potrebbe mischiarsi. Aumentare il volume del computer e abbassare il volume del proiettore. (Quando si utilizza Epson iProjection (Windows/Mac) o USB Display.)

» Link correlati

- "Collegamenti del proiettore" [p.33](#)
- "Impostazioni segnale in ingresso - Menu I/O segnale" [p.226](#)
- "Controllo del volume con i tasti Volume" [p.95](#)

Soluzioni ai problemi di microfono

Se non viene emesso alcun suono quando si usa un microfono collegato al proiettore, tentare le seguenti soluzioni (EB-735Fi/EB-735F/EB-725Wi/EB-725W/EB-720):

- Accertarsi che il microfono sia collegato saldamente al proiettore.
 - Controllare l'impostazione **Volume ingresso mic** nel menu **I/O segnale** del proiettore. Se l'impostazione è troppo elevata, l'audio dei dispositivi collegati sarà troppo basso.
- ### » Link correlati
- "Impostazioni segnale in ingresso - Menu I/O segnale" [p.226](#)
 - "Collegamento di un microfono" [p.42](#)

Soluzioni quando i nomi dei file immagine non sono visualizzati correttamente in PC Free

Se ci sono nomi file più lunghi dell'area di visualizzazione o includono simboli non supportati, vengono accorciati o cambiati solo in PC Free. Abbreviare o modificare il nome del file.

Controllare le soluzioni in queste sezioni in caso di problemi nell'utilizzo del proiettore o del telecomando.

► Link correlati

- "Soluzioni per l'alimentazione del proiettore o per problemi di spegnimento" [p.288](#)
- "Soluzioni ai problemi con il telecomando" [p.288](#)
- "Soluzioni ai problemi di password" [p.289](#)
- "Soluzione quando compare il messaggio "La batteria dell'orologio è in esaurimento"" [p.289](#)

Soluzioni per l'alimentazione del proiettore o per problemi di spegnimento

Se il proiettore non si accende quando si preme l'interruttore o si spegne inaspettatamente, provare le seguenti soluzioni:

- Accertarsi che il cavo elettrico sia collegato in sicurezza al proiettore e a una presa di corrente funzionante.
- Se l'interruttore sul telecomando non accende il proiettore, controllare le batterie e accertarsi che almeno uno dei ricevitori remoti sia disponibili nell'impostazione **Ricevitore remoto** nel menu **Installazione** del proiettore.
- I tasti del proiettore potrebbero essere bloccati per sicurezza. Sbloccare i tasti nell'impostazione **Blocco funzionamento** nel menu **Gestione** del proiettore o usare il telecomando per accendere il proiettore.
- Se la sorgente luminosa del proiettore si spegne inaspettatamente, potrebbe essere entrato in autospegnimento dopo un periodo di inattività. Effettuare una qualsiasi operazione per riattivarlo. Per disattivare l'autospegnimento, impostare **Autospegnimento** su **Off** nel menu **Funzionamento** del proiettore.
- Se la sorgente luminosa del proiettore si spegne inaspettatamente, il timer A/V Mute potrebbe essere abilitato. Impostare **Timer A/V Mute** su **Off** nel menu **Funzionamento** del proiettore.
- Se la sorgente luminosa del proiettore si spegne, l'indicatore di stato lampeggia e l'indicatore Temp (temperatura) si accende, il proiettore si è surriscaldato e si è spento.

- Le ventole di raffreddamento possono essere in funzione in standby a seconda delle impostazioni del proiettore. Inoltre, quando il proiettore si riattiva dallo standby, le ventole potrebbero provocare rumori insoliti. Non si tratta di un guasto.
- Il cavo elettrico potrebbe essere difettoso. Scollegare il cavo e contattare Epson per richiedere assistenza.

► Link correlati

- "Impostazioni di amministrazione del proiettore - Menu Gestione" [p.235](#)
- "Impostazioni della funzione proiettore - Menu Funzionamento" [p.232](#)
- "Impostazioni di installazione del proiettore - Menu Installazione" [p.228](#)
- "Sblocco dei tasti del proiettore" [p.171](#)

Soluzioni ai problemi con il telecomando

Se il proiettore non risponde al telecomando, provare le seguenti soluzioni:

- Controllare che le batterie del telecomando siano installate correttamente e siano cariche. Se necessario, sostituirle.
- Accertarsi che si stia usando il telecomando entro l'angolo e la portata di ricezione del proiettore.
- Accertarsi che il proiettore non si stia scaldando o spegnendo.
- Controllare per vedere se un tasto sul telecomando è rimasto incastrato, provocando l'autospegnimento. Rilasciare il tasto per riattivare il telecomando.
- Una illuminazione fluorescente forte, la luce solare diretta o i segnali a infrarossi di dispositivi potrebbero interferire con i ricevitori remoti del proiettore. Abbassare le luci o allontanare il proiettore dalla luce del sole o da apparecchi che possano interferire.
- Assicurarsi che almeno uno dei ricevitori remoti sia disponibile nell'impostazione **Ricevitore remoto** del menu **Installazione** del proiettore.
- Se l'impostazione **Ricevitore remoto** è disattivata, tenere premuto il pulsante [Menu] sul telecomando per almeno 15 secondi per reimpostare le impostazioni ai valori predefiniti.

- Se si è assegnato un numero di identificazione al proiettore per azionare vari proiettori dal telecomando, è necessario controllare o modificare l'impostazione dell'ID.
 - Premere il tasto 0 (zero) sul telecomando tenendo premuto il tasto [ID]. Selezionando 0 con il telecomando, è possibile usare tutti i proiettori a prescindere dalle impostazioni ID del proiettore.
 - Se viene perso il telecomando, è possibile ordinarne un altro da Epson.
- **Link correlati**
- "Funzionamento del telecomando" [p.47](#)
 - "Impostazioni di installazione del proiettore - Menu Installazione" [p.228](#)
 - "Installazione delle batterie nel telecomando" [p.45](#)
 - "Selezione del proiettore che si desidera utilizzare" [p.156](#)

- Se si perde il telecomando, la password non potrà essere reinserita. Ordinarne uno nuovo da Epson.

Soluzione quando compare il messaggio "La batteria dell'orologio è in esaurimento"

Se viene visualizzato il messaggio "La batteria dell'orologio è in esaurimento.", contattare Epson per assistenza.

Soluzioni ai problemi di password

Se non è possibile inserire o ricordare una password, provare con le seguenti soluzioni:

- È possibile che sia stata attivata una protezione da password senza prima impostare una password. Provare a inserire **0000** usando il telecomando.
- Se è stata inserita una password non corretta troppe volte e viene visualizzato un nuovo messaggio in cui viene visualizzato un codice di richiesta, scrivere il codice e contattare Epson per richiedere assistenza. Fornire il codice di richiesta e un'attestazione di proprietà per ottenere assistenza nello sblocco del proiettore.
- Se si imposta una password per Epson Web Control e si dimenticano l'ID utente o la password, tentare inserendo quanto segue:
 - ID utente: **EPSONWEB**
 - Password predefinita: **admin**
- Se si imposta una password per il telecomando (in Epson Web Control) e si dimenticano l'ID utente o la password, tentare inserendo quanto segue:
 - ID utente: **EPSONREMOTE**
 - Password predefinita: **guest**

Controllare le soluzioni di queste sezioni in caso di problemi nell'utilizzo delle funzioni interattive (EB-735Fi/EB-725Wi).

► Link correlati

- "Soluzioni quando viene visualizzato il messaggio "Errore in Easy Interactive Function"" [p.290](#)
- "Soluzioni quando la penna interattiva non funziona" [p.290](#)
- "Soluzioni quando non è possibile usare un computer dalla schermata proiettata" [p.291](#)
- "Soluzioni quando la posizione della penna interattiva non è accurata" [p.291](#)
- "Soluzioni quando le penne interattive sono lente o difficili da usare" [p.291](#)
- "Soluzioni quando l'operazione di tocco interattiva non funziona" [p.291](#)
- "Soluzioni per problemi con acquisizione, stampa, salvataggio o scansione" [p.292](#)
- "Soluzioni quando l'ora non è corretta in Impostazioni lavagna" [p.293](#)
- "Soluzioni quando la modalità Lavagna non si avvia" [p.293](#)

Soluzioni quando viene visualizzato il messaggio "Errore in Easy Interactive Function"

Se viene visualizzato il messaggio "Errore in Easy Interactive Function", contattare Epson per assistenza.

Soluzioni quando la penna interattiva non funziona

Se la penna interattiva non funziona, provare le seguenti soluzioni:

- Accertarsi di non coprire la sezione nera vicino alla punta della penna.
- Provare a tenere la penna con un'angolazione diversa in modo che la mano non ostruisca il segnale.
- Premere il tasto laterale della penna per controllare la carica residua della batteria. Se l'indicatore della batteria non si accende, sostituire la batteria.
- Accertarsi che la punta della penna sia fissata saldamente alla penna.
- Se la punta della penna è consumata o danneggiata, occorre sostituirla.

- Assicurarsi che nessun oggetto ostruisca il segnale tra la penna e il ricevitore della penna interattiva sul proiettore.
- Assicurarsi che il copricavo sia in posizione per evitare che i cavi ostruiscano il segnale.
- Abbassare le luci della sala e spegnere le luci fluorescenti. Assicurarsi che la superficie di proiezione e il ricevitore della penna non siano esposti a luce solare diretta o altre fonti luminose.
- Assicurarsi che il ricevitore della penna interattiva sul proiettore sia pulito e privo di polvere.
- Accertarsi che non vi siano interferenze dal telecomando a infrarossi, mouse o microfoni a infrarossi.
- Assicurarsi di eseguire la calibrazione della penna al primo utilizzo della penna interattiva in modo che il proiettore riconosca correttamente la posizione della penna. Per i dettagli, vedere la *Guida di installazione* del proiettore.
- Quando si utilizzano più proiettori e penne interattive nella stessa stanza, l'interferenza può rendere il funzionamento della penna instabile. Collegare i proiettori tramite il set di cavi per telecomando opzionale e impostare l'impostazione **Sincron. proiettori** su **Cablata**.
 - ☛ **Penna/Tocco > Installazione di proiettori > Sincron. proiettori**Se non si dispone del set di cavi per telecomando, impostare **Intensità infrarossi** su **Forte** nel menu **Penna/Tocco** del proiettore.
 - ☛ **Penna/Tocco > Installazione di proiettori > Intensità infrarossi**
- Provare a sostituire la punta morbida con la punta dura. In questo modo il funzionamento della penna dovrebbe migliorare dato che alcuni modelli del proiettore non supportano la punta morbida.

► Link correlati

- "Sostituzione della punta della penna interattiva" [p.271](#)
- "Uso delle penne interattive" [p.99](#)
- "Installazione delle batterie nelle penne" [p.46](#)
- "Ottenere l'ultima versione dei documenti" [p.10](#)
- "Impostazioni di penna e tocco del proiettore - Menu Penna/Tocco" [p.247](#)

Soluzioni quando non è possibile usare un computer dalla schermata proiettata

Se non è possibile usare un computer dalla schermata proiettata, tentare le seguenti soluzioni:

- Assicurarsi di eseguire la calibrazione della penna al primo utilizzo della penna interattiva in modo che il proiettore riconosca correttamente la posizione della penna. Per i dettagli, vedere la *Guida di installazione* del proiettore.
- Accertarsi che il cavo USB sia collegato saldamente. Scollegare il cavo USB, quindi ricollegarlo.
- Assicurarsi che **Interattività PC** sia attivata sulla barra degli strumenti.
- Quando ci si connette tramite Screen Mirroring, è necessario impostare il computer. Tenere premuto il tasto Windows e premere contemporaneamente il tasto K sulla tastiera, quindi selezionare **Consentire l'input da mouse, tastiera, tocco e penna da questo dispositivo**.

» Link correlati

- "Sostituzione della punta della penna interattiva" [p.271](#)
- "Barra degli strumenti Modalità Annotazione" [p.112](#)
- "Ottenere l'ultima versione dei documenti" [p.10](#)
- "Collegamento a un computer per video e audio USB" [p.34](#)
- "Connessione a un mini PC installato su una piastra a parete" [p.36](#)

Soluzioni quando la posizione della penna interattiva non è accurata

Se la posizione della penna non è la stessa del puntatore del mouse, tentare le seguenti soluzioni:

- Assicurarsi di eseguire la calibrazione della penna al primo utilizzo della penna interattiva in modo che il proiettore riconosca correttamente la posizione della penna. Se le posizioni del cursore e della penna non corrispondono dopo l'autocalibrazione, è possibile effettuare la calibrazione manuale. Per i dettagli, vedere la *Guida di installazione* del proiettore.

- Provare a regolare l'area di funzionamento della penna.
 - ☛ **Penna/Tocco > Interattività PC > Reg. man. area penna**
- Se si utilizza il tasto [E-Zoom] + sul telecomando per ingrandire l'immagine, la posizione della penna non è accurata. Quando si riporta l'immagine alle dimensioni originali, la posizione deve essere corretta.

» Link correlati

- "Ottenere l'ultima versione dei documenti" [p.10](#)
- "Regolazione dell'area operativa della penna" [p.124](#)

Soluzioni quando le penne interattive sono lente o difficili da usare

Se le penne sono difficili da usare o rispondono troppo lentamente, tentare le seguenti soluzioni:

- Per facilitare il funzionamento, tenere la penna perpendicolare alla superficie di proiezione.
- Per prestazioni migliori, collegare il computer al proiettore tramite un cavo VGA o HDMI per la visualizzazione e il cavo USB per le funzioni interattive.
- Se si usa USB Display in Windows, potrebbe essere necessario disabilitare Windows Aero nel programma **Impostazioni di Epson USB Display** sul computer.

» Link correlati

- "Collegamenti del proiettore" [p.33](#)

Soluzioni quando l'operazione di tocco interattiva non funziona

Se l'operazione di tocco interattivo usando le dita non funziona, tentare le seguenti soluzioni:

- Accertarsi che l'unità di tocco del dito sia installata correttamente e il cavo di alimentazione sia collegato correttamente. Per i dettagli, vedere la *Guida di installazione* del proiettore.
- Se la funzione **Spegni tocco** è attivata, disabilitare le operazioni di tocco temporaneamente. Selezionare la funzione **Accendi tocco** sulla barra degli strumenti.
- Se l'indicatore sull'unità di tocco del dito non è acceso, controllare che **Alimentazione** sia impostato su **On** nel menu **Penna/Tocco** del proiettore.
☛ **Penna/Tocco > Unità di tocco > Alimentazione**
- Regolare l'angolo sull'unità di tocco con dita. Per i dettagli, vedere la *Guida di installazione* del proiettore.
- Accertarsi che non siano presenti ostacoli (quali cavi o supporto penna) tra la porta di diffusione del laser dell'unità di tocco con dita e la superficie di proiezione. Se sono presenti ostacoli che sono difficili da spostare, fissare i deflettori di infrarossi alla superficie di proiezione. Per i dettagli, vedere la *Guida di installazione* del proiettore.
- Accertarsi che non vi siano interferenze dal telecomando a infrarossi, mouse o microfoni a infrarossi.
- Se la posizione del dito e quella del cursore sullo schermo non corrispondono, effettuare **Calibrazione tocco** nel menu **Penna/Tocco** del proiettore.
☛ **Penna/Tocco > Unità di tocco > Calibrazione tocco**
- Se le operazioni di tocco non funzionano correttamente anche dopo aver eseguito la calibrazione, controllare l'impostazione **Intervallo di calibrazione** nel menu **Penna/Tocco** del proiettore.
☛ **Penna/Tocco > Unità di tocco > Intervallo di calibrazione**
 - Se le operazioni di tocco non vengono riconosciute correttamente come operazioni di trascinamento, selezionare **Panoramico**.
 - Se le operazioni del mouse non vengono eseguite in modo scorrevole, selezionare **Stretto**.
- Se sono presenti persone nel raggio di 10 cm di fronte o intorno allo schermo di proiezione o eventuali ostacoli che causano interferenze, le operazioni di tocco potrebbero non funzionare correttamente.

- Se gli indumenti o un'altra parte del corpo si avvicinano allo schermo, le operazioni di tocco potrebbero non funzionare in modo corretto. Spostarsi di almeno 1 cm dallo schermo.

►► **Link correlati**

- "Barra degli strumenti Modalità Lavagna" [p.105](#)
- "Barra degli strumenti Modalità Annotazione" [p.112](#)
- "Uso delle operazioni di tocco interattive con le dita" [p.101](#)
- "Ottenere l'ultima versione dei documenti" [p.10](#)
- "Impostazioni di penna e tocco del proiettore - Menu Penna/Tocco" [p.247](#)

Soluzioni per problemi con acquisizione, stampa, salvataggio o scansione

In caso di problemi nell'acquisire e incollare o stampare, salvare, eseguire scansioni, provare le seguenti soluzioni:

- in caso di problemi nell'incollare un'immagine acquisita, accertarsi che l'immagine non sia protetta.
- Se appare una cornice nera attorno all'immagine incollata, potrebbe essere dovuta allo spostamento o al ridimensionamento dell'immagine.
- In caso di problemi stampando o eseguendo scansioni, accertarsi che la stampante non abbia esaurito l'inchiostro, la carta non sia inceppata o siano presenti errori di stato.
- Per la stampa o la scansione USB, accertarsi che il cavo USB sia collegato tra la porta USB-A del proiettore e la porta USB tipo B della stampante.
- Per la stampa o la scansione USB, tentare di collegare un cavo USB diverso e accertarsi che i cavi siano più corti di 4,9 m.
- Connettere solo una stampante o dispositivo multifunzione alla volta e accertarsi che il dispositivo sia supportato dal proiettore.
- Verificare le impostazioni nel menu **Interattivo** del proiettore.

►► **Link correlati**

- "Impostazioni interattive del proiettore - Menu Interattivo" [p.249](#)
- "Connessione di una stampante" [p.40](#)

Soluzioni quando l'ora non è corretta in Impostazioni lavagna

Se le impostazioni dell'ora non sono corrette nell'Archiviazione interna per la Modalità Lavagna, potrebbe essere necessario aggiornare le impostazioni di **Data & Ora** sul menu **Gestione** del proiettore.

» **Link correlati**

- "Impostazioni di amministrazione del proiettore - Menu Gestione" [p.235](#)

Soluzioni quando la modalità Lavagna non si avvia

Se la modalità Lavagna non si avvia, provare le seguenti soluzioni:

- Attivare l'impostazione **Funzione disegno** nel menu **Interattivo** del proiettore.
- Quando il software Easy Interactive Tools è in uso, la modalità Lavagna non si avvia.

» **Link correlati**

- "Schermata iniziale" [p.50](#)

Se non è possibile riprodurre correttamente un elenco riproduzione, provare con le seguenti soluzioni (EB-755F/EB-750F):

- Accertarsi che **Riproduz. contenuto** sia impostato su **On**.
 - ☛ **Funzionamento > Riproduz. contenuto**
 - Accertarsi che l'unità flash USB contenga un elenco riproduzione.
 - Accertarsi che l'unità flash USB sia collegata direttamente al proiettore. Non utilizzare un lettore multischeda o un hub USB per espandere una porta USB.
 - Se l'unità flash USB è partizionata, potrebbe non essere possibile riprodurre gli elenchi riproduzione. Eliminare tutte le partizioni prima di salvare gli elenchi riproduzione sull'unità flash USB.
 - Non condividere un elenco riproduzione tra proiettori che hanno risoluzioni diverse. I colori e gli effetti forma aggiunti tramite **Effetto Overlay** potrebbero non essere riprodotti correttamente.
 - ☛ **Funzionamento > Riproduz. contenuto > Effetto Overlay**
- » **Link correlati**
- "Impostazioni della funzione proiettore - Menu Funzionamento" [p.232](#)
 - "Ottenere l'ultima versione dei documenti" [p.10](#)

Controllare le soluzioni di queste azioni in caso di problemi nell'utilizzo del proiettore su una rete.

» Link correlati

- "Soluzioni quando non è possibile eseguire l'autenticazione wireless" [p.295](#)
- "Soluzioni quando non è possibile accedere al proiettore attraverso Internet" [p.295](#)
- "Soluzioni quando non si ricevono e-mail di avviso di rete" [p.295](#)
- "Soluzioni quando l'immagine contiene interferenze elettrostatiche durante la proiezione di rete" [p.296](#)
- "Soluzioni quando non è possibile effettuare il collegamento usando Screen Mirroring" [p.296](#)
- "Soluzioni quando non è possibile utilizzare due sorgenti di Screen Mirroring" [p.296](#)
- "Soluzioni quando l'immagine o l'audio contengono interferenze elettrostatiche durante la connessione Screen Mirroring" [p.297](#)
- "Soluzioni quando non è possibile ricevere immagini condivise" [p.297](#)

Soluzioni quando non è possibile eseguire l'autenticazione wireless

In caso di problemi con l'autenticazione, tentare le seguenti soluzioni:

- Se le impostazioni wireless sono corrette, ma non è possibile autenticarsi, potrebbe essere necessario aggiornare le impostazioni di **Data & Ora** sul menu **Gestione** del proiettore.
- Verificare l'impostazione **Sicurezza** nel menu **Rete** del proiettore.
 - ☛ **Rete > Impostazioni di rete > LAN wireless > Sicurezza**
- Se la sicurezza del punto di accesso è WPA3-EAP, modificare l'impostazione del punto di accesso su WPA2/WPA3-EAP.

» Link correlati

- "Impostazioni di amministrazione del proiettore - Menu Gestione" [p.235](#)
- "Menu Rete - Menu LAN wireless" [p.240](#)

Soluzioni quando non è possibile accedere al proiettore attraverso Internet

Se non è possibile accedere al proiettore attraverso un browser internet, accertarsi di usare ID e password corretti.

- Per l'ID utente, inserire **EPSONWEB**. (Non è possibile modificare l'ID utente.)
- Per la password, inserire la password impostata nel menu **Rete** del proiettore. La password predefinita è **admin**.
- Per la modalità infrastruttura, accertarsi di avere accesso alla rete a cui è collegato il proiettore.
- Non è possibile visualizzare la schermata **Epson Web Control** se il browser Web utilizzato è stato configurato per la connessione tramite server proxy. Effettuare le impostazioni per un collegamento senza usare un server proxy.
- Se si imposta **Modo stand by** su **Rete abilitata** nel menu **Funzionamento** del proiettore, accertarsi che il dispositivo di rete sia acceso. Una volta acceso il dispositivo di rete, accendere il proiettore.



L'ID utente e la password sono sensibili alle maiuscole e alle minuscole.

» Link correlati

- "Menu Rete - Menu Impostazioni di rete" [p.239](#)
- "Impostazioni della funzione proiettore - Menu Funzionamento" [p.232](#)

Soluzioni quando non si ricevono e-mail di avviso di rete

Se non si ricevono le e-mail in cui si avvisa dei problemi con il proiettore in rete, provare le seguenti soluzioni:

- Accertarsi che il proiettore sia acceso e collegato alla rete correttamente. (se un errore spegne il proiettore, l'email non sarà consegnata.)

- Accertarsi di aver impostato gli avvisi email del proiettore correttamente sul menu **Notifica Mail** della rete del proiettore o nel software di rete.
- Impostare **Modo stand by** su **Rete abilitata** nel menu **Funzionamento** del proiettore in modo tale che il software di rete possa monitorare il proiettore in modalità stand by.
Quindi modificare l'impostazione **Porta** secondo l'ambiente di rete.

» Link correlati

- "Menu Rete - Menu Notifica Mail" [p.243](#)
- "Impostazioni della funzione proiettore - Menu Funzionamento" [p.232](#)

Soluzioni quando l'immagine contiene interferenze elettrostatiche durante la proiezione di rete

Se l'immagine proiettata contiene interferenze elettrostatiche durante la proiezione, provare le seguenti soluzioni:

- Controllare che non ci siano ostacoli tra il punto d'accesso, il computer, il dispositivo mobile e il proiettore e modificarne le posizioni per migliorare la comunicazione.
- Accertarsi che il punto d'accesso, il computer, il dispositivo mobile e il proiettore non siano troppo distanti tra loro. Avvicinarli e riprovare ad effettuare la connessione.
- Controllare se sono presenti interferenze da altre apparecchiature, quali dispositivi bluetooth o a microonde. Allontanare il dispositivo che produce interferenze o espandere la larghezza di banda wireless.
- Ridurre il numero di dispositivi collegati se la velocità di connessione diminuisce.

Soluzioni quando non è possibile effettuare il collegamento usando Screen Mirroring

Se non è possibile effettuare il collegamento al proiettore usando Screen Mirroring, provare le seguenti soluzioni:

- Controllare le impostazioni del proiettore.
 - Impostare **AP semplice** su **On**.
 - ☛ **Rete > Impostazioni di rete > AP semplice**
 - Impostare **Screen Mirroring** su **On**.
 - ☛ **Rete > Impostazioni di rete > Proiezione di rete > Screen Mirroring**
 - Selezionare l'impostazione **Screen Mirroring** su **Off** e selezionare di nuovo **On**.
 - ☛ **Rete > Impostazioni di rete > Proiezione di rete > Screen Mirroring**
- Controllare le impostazioni del dispositivo mobile.
 - Accertarsi che le impostazioni del dispositivo mobile siano corrette.
 - Quando si effettua una nuova connessione immediatamente dopo una disconnessione, potrebbe volerci del tempo prima che funzioni. Ricollegare dopo aver atteso un po'.
 - Riavviare il dispositivo mobile.
 - Una volta effettuato il collegamento usando Screen Mirroring, le informazioni di connessione del proiettore potrebbero essere registrate sul dispositivo mobile. Tuttavia, potrebbe non essere possibile effettuare il collegamento al proiettore dalle informazioni registrate. Selezionare il proiettore dall'elenco di dispositivi disponibili.

» Link correlati

- "Menu Rete - Menu Impostazioni di rete" [p.239](#)
- "Menu Rete - Menu proiezione di rete" [p.245](#)

Soluzioni quando non è possibile utilizzare due sorgenti di Screen Mirroring

Se non è possibile utilizzare due sorgenti di Screen Mirroring simultaneamente, impostare **Interrompi connes.** su **Off**.

☛ **Rete > Impostazioni di rete > Proiezione di rete > Screen Mirroring**

» Link correlati

- "Menu Rete - Menu proiezione di rete" [p.245](#)

Soluzioni quando l'immagine o l'audio contengono interferenze elettrostatiche durante la connessione Screen Mirroring

Se l'immagine proiettata o l'audio contengono interferenze elettrostatiche quando si effettua la connessione Screen Mirroring, provare le seguenti soluzioni:

- Evitare di coprire l'antenna WiFi del dispositivo mobile.
- Se viene usata una connessione Screen Mirroring e contemporaneamente una connessione Internet, l'immagine potrebbe arrestarsi o contenere rumore. Scollegare la connessione internet per espandere la larghezza di banda wireless e migliorare la velocità di connessione del dispositivo mobile.
- Accertarsi che i contenuti della proiezione rispondano ai requisiti di Screen Mirroring.
- In base alle impostazioni del dispositivo mobile, la connessione potrebbe andare persa quando il dispositivo entra in modalità risparmio energetico. Controllare le impostazioni di risparmio energetico del dispositivo mobile.
- Aggiornare all'ultima versione il driver o il firmware wireless del dispositivo mobile.

Soluzioni quando non è possibile ricevere immagini condivise

Se non è possibile ricevere immagini condivise da altri proiettori, tentare le seguenti soluzioni:

- Connettere il proiettore sulla stessa rete a un proiettore che condivide immagini.
- Assicurarci che l'impostazione **Condivisione schermo** sia su **On**.
☛ **Rete > Impostazioni di rete > Proiezione di rete > Condivisione schermo**
- Assicurarci che nessun altro dispositivo si stia connettendo al proiettore tramite il software Epson iProjection.

- Se la versione firmware dei proiettori che condividono lo schermo non è la stessa, potrebbe essere necessario aggiornarla per condividere lo schermo.

» Link correlati

- "Menu Rete - Menu proiezione di rete" [p.245](#)

Se non è possibile utilizzare i dispositivi connessi tramite le funzionalità di Link HDMI, tentare le seguenti soluzioni:

- Accertarsi che il cavo soddisfi lo standard HDMI CEC.
- Accertarsi che il dispositivo connesso soddisfi lo standard HDMI CEC. Per ulteriori informazioni, vedere la documentazione fornita con il dispositivo.
- Verificare che tutti i cavi richiesti per Link HDMI siano collegati in modo corretto.
- Accertarsi che i dispositivi connessi siano accesi e in standby. Per ulteriori informazioni, vedere la documentazione fornita con il dispositivo.
- Se si è collegato un altoparlante, impostarlo sull'uscita PCM.
- Se si collega un nuovo dispositivo o si modifica il collegamento, impostare di nuovo la funzione CEC del dispositivo connesso e riavviare il dispositivo.
- Non collegare 4 o più lettori multimediali. È possibile collegare contemporaneamente fino a 3 lettori multimediali che soddisfano gli standard HDMI CEC.
- Se il dispositivo non viene visualizzato nell'elenco Connes. periferica, non soddisfa lo standard HDMI CEC. Connettere un dispositivo diverso.

► **Link correlati**

- "Impostazioni di funzionamento di più proiettori - Menu Multiproiezione"
[p.254](#)

Appendice

Controllare queste sezioni per le specifiche tecniche e gli avvisi importanti sul proiettore.

► **Link correlati**

- "Accessori opzionali e parti di ricambio" [p.300](#)
- "Dimensioni dello schermo e distanza di proiezione" [p.302](#)
- "Risoluzioni di visualizzazione supportate dal monitor" [p.305](#)
- "Specifiche del proiettore" [p.310](#)
- "Dimensioni esterne" [p.313](#)
- "Requisiti di sistema per USB Display" [p.315](#)
- "Requisiti di sistema per Easy Interactive Driver" [p.316](#)
- "Elenco dei simboli e istruzioni per la sicurezza" [p.317](#)
- "Informazioni sulla sicurezza del laser" [p.319](#)
- "Glossario" [p.320](#)
- "Avvisi" [p.322](#)

Sono disponibili i seguenti accessori opzionali e parti di ricambio. Si consiglia di acquistare questi prodotti in base alle necessità.

L'elenco seguente di accessori opzionali e parti di ricambio è valido a partire dal mese di maggio 2020.

I dettagli relativi agli accessori sono soggetti a modifiche senza preavviso e la loro disponibilità può variare a seconda del paese in cui sono stati acquistati.

► Link correlati

- "Schermi" [p.300](#)
- "Cavi" [p.300](#)
- "Supporti" [p.300](#)
- "Per le funzionalità interattive" [p.300](#)
- "Dispositivi esterni" [p.301](#)
- "Parti di ricambio" [p.301](#)
- "Per il collegamento wireless" [p.301](#)
- "Accessori compatibili di altri proiettori" [p.301](#)

Schermi

I seguenti articoli sono disponibili solo per EB-735Fi/EB-725Wi.

Schermo trasportabile da 50 pollici ELPSC32/ES1000

Uno schermo compatto facilmente trasportabile (rapporto aspetto 4:3)

Cavi

Cavo per computer ELPKC02 (1,8 m - per mini D-Sub a 15 pin/mini D-Sub a 15 pin)

Cavo per computer ELPKC09 (3 m - per mini D-Sub a 15 pin/mini D-Sub a 15 pin)

Cavo per computer ELPKC10 (20 m - per mini D-Sub a 15 pin/mini D-Sub a 15 pin)

Utilizzare per il collegamento alla porta Computer.

Set di cavi per telecomando ELPKC28 (EB-735Fi/EB-725Wi)

Utilizzare quando si collegano più proiettori che supportano la funzione interattiva.

Cavo prolunga USB ELPKC31

Da utilizzare per il collegamento a un cavo USB se il cavo è troppo corto.

Supporti

Piastra di installazione ELPMB62

Utilizzare per installare il proiettore su una parete.

Montaggio a soffitto ELPMB23

Utilizzare questo montaggio per installare il proiettore sul soffitto.

Tubo a soffitto (450 mm) ELPFP13

Tubo a soffitto (700 mm) ELPFP14

Utilizzare questi tubi per installare il proiettore su un soffitto alto.

Interactive Table Mount ELPMB29 (EB-735Fi/EB-725Wi)

Utilizzare per installare il proiettore su un tavolo.

Montaggio a parete per unità di tocco con dita ELPMB63 (EB-735Fi/EB-725Wi)

Utilizzare per installare l'unità di tocco con dita su una parete.



Per questo tipo di installazione del proiettore al soffitto occorrono competenze specifiche. Contattare Epson per richiedere assistenza.

Per le funzionalità interattive

Le funzioni interattive sono disponibili solo per EB-735Fi/EB-725Wi.

Penna interattiva ELPPN05A

Penna interattiva ELPPN05B

Utilizzare quando si lavora sullo schermo del computer dalla superficie di proiezione.

- Punte dure di ricambio per penna ELPPS03**
- Punte morbide di ricambio per penna ELPPS04**
 - Punte di ricambio per la penna interattiva.

Dispositivi esterni

- Telecamera documenti ELPDC21**
- Telecamera documenti ELPDC07**
 - Utilizzare questa telecamera per proiettare immagini quali libri, documenti OHP o diapositive.
- Altoparlante esterno ELPSP02**
 - Altoparlante esterno autoalimentato.
- Microfono wireless ELPMC02 (EB-735Fi/EB-725Wi/EB-725W)**
 - Microfono senza cavo fisico.
- Connessione e Control Box ELPCB03**
 - Se il proiettore è montato su una parete o su un soffitto, installare il telecomando per azionare manualmente il proiettore.
- Unità di tocco con dita ELPFT01 (EB-735Fi/EB-725Wi)**
 - Installarla per utilizzare le dita con le operazioni di tocco interattive

Parti di ricambio

- Filtro dell'aria ELPAF60**
 - Utilizzare questi filtri dell'aria per sostituire quelli usati.

Per il collegamento wireless

- Modulo LAN wireless ELPAP11**
 - Usare per proiettore le immagini da un computer mediante comunicazione wireless.

Accessori compatibili di altri proiettori

I seguenti accessori opzionali sono compatibili.

Supporti

- Piastra di installazione ELPMB53**
- Piastra di installazione ELPMB46**
- Piastra di installazione ELPMB43**
- Piastra di installazione ELPMB28**
 - Utilizzare per installare il proiettore su una parete.

Dispositivi esterni

- Telecamera documenti ELPDC20**
- Telecamera documenti ELPDC12**
- Telecamera documenti ELPDC11**
- Telecamera documenti ELPDC06**
 - Utilizzare questa telecamera per proiettare immagini quali libri, documenti OHP o diapositive.
- Connessione e Control Box ELPCB02**
- Connessione e Control Box ELPCB01**
 - Se il proiettore è montato su una parete o su un soffitto, installare il telecomando per azionare manualmente il proiettore.

Controllare la tabella in basso per determinare a quale distanza collocare il proiettore dallo schermo in base alla dimensione dell'immagine proiettata.

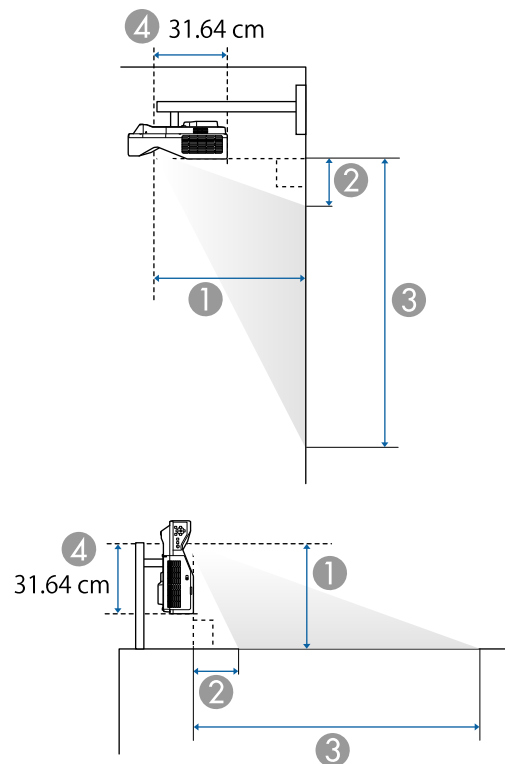

- ① Distanza di proiezione (cm)
- ② La distanza tra il proiettore e la parte superiore dello schermo (in caso di montaggio a parete o a soffitto, o di installazione in verticale) (cm)
- ③ La distanza tra il proiettore e la parte inferiore dello schermo (in caso di montaggio a parete o a soffitto, o di installazione in verticale) (cm)
- ④ Distanza dal centro dell'obiettivo al retro del proiettore (cm)

EB-755F/EB-750F/EB-735Fi/EB-735F

Dimensioni dello schermo 16:9		①	②	③
		Minimo (Panoramico)	Minimo (Panoramico)	Minimo (Panoramico)
65"	143.9 × 80.9	37.2	13.9	94.8
70"	155.0 × 87.2	40.2	15.4	102.6
75"	166.0 × 93.4	43.3	17.0	110.4
80"	177.1 × 99.6	46.3	18.5	118.2
85"	188.2 × 105.8	49.3	20.1	126.0
90"	199.2 × 112.1	52.3	21.7	133.7
100"	221.4 × 124.5	58.3	24.8	149.3
110" *	243.5 × 137.0	64.3	27.9	164.9
120" *	265.7 × 149.4	70.3	31.0	180.4

Dimensioni dello schermo 4:3		①	②	③
		Minimo (Panoramico)	Minimo (Panoramico)	Minimo (Panoramico)
54"	109.7 × 82.3	37.9	14.2	96.5
55"	111.8 × 83.8	38.6	14.6	98.4
60"	121.9 × 91.4	42.3	16.5	107.9
65"	132.1 × 99.1	46.0	18.4	117.5
70"	142.2 × 106.7	49.7	20.3	127.0
75"	152.4 × 114.3	53.3	22.2	136.5
80"	162.6 × 121.9	57.0	24.1	146.0
85"	172.7 × 129.5	60.7	26.0	155.6
90"	182.9 × 137.2	64.4	27.9	165.1
98"	199.1 × 149.4	70.3	31.0	180.3

Dimensioni dello schermo 16:10		①	②	③
		Minimo (Panoramico)	Minimo (Panoramico)	Minimo (Panoramico)
65"	140.0 × 87.5	40.4	15.5	103.0
70"	150.8 × 94.2	43.7	17.2	111.4
75"	161.5 × 101.0	46.9	18.9	119.8
80"	172.3 × 107.7	50.2	20.6	128.3
85"	183.1 × 114.4	53.4	22.2	136.7
90"	193.9 × 121.2	56.7	23.9	145.1
100"	215.4 × 134.6	63.1	27.3	161.9
110" *	236.9 × 148.1	69.6	30.6	178.7

Dimensioni dello schermo 16:6		①	②	③
		Minimo (Panoramico)	Minimo (Panoramico)	Minimo (Panoramico)
60"	142.7 × 53.5	36.9	27.1	80.6
65"	154.6 × 58.0	40.1	29.9	87.9
70"	166.5 × 62.4	43.4	32.7	95.1
75"	178.4 × 66.9	46.6	35.4	102.3
80"	190.3 × 71.3	49.8	38.2	109.6
85"	202.2 × 75.8	53.1	41.0	116.8
90"	214.0 × 80.3	56.3	43.8	124.1
100"	237.8 × 89.2	62.7	49.4	138.6
110"	261.6 × 98.1	69.2	54.9	153.0

* Disponibile solo per EB-755F/EB-750F/EB-735F.

EB-725Wi/EB-725W

Dimensioni dello schermo 16:10		①	②	③
		Minimo (Panoramico)	Minimo (Panoramico)	Minimo (Panoramico)
65"	140.0 × 87.5	38.5	11.9	99.4
70"	150.8 × 94.2	41.6	13.3	107.6
75"	161.5 × 101.0	44.7	14.7	115.7
80"	172.3 × 107.7	47.7	16.1	123.8
85"	183.1 × 114.4	50.8	17.5	132.0
90"	193.9 × 121.2	53.9	18.9	140.1
100"	215.4 × 134.6	60.1	21.7	156.4
110" *	236.9 × 148.1	66.3	24.5	172.6
120" *	258.5 × 161.5	72.5	27.3	188.9

Dimensioni dello schermo 4:3		①	②	③
		Minimo (Panoramico)	Minimo (Panoramico)	Minimo (Panoramico)
58"	117.9 × 88.4	38.9	12.1	100.5
60"	121.9 × 91.4	40.3	12.7	104.2
65"	132.1 × 99.1	43.8	14.3	113.4
70"	142.2 × 106.7	47.3	15.9	122.6
75"	152.4 × 114.3	50.8	17.5	131.8
80"	162.6 × 121.9	54.3	19.1	141.0
85"	172.7 × 129.5	57.8	20.7	150.2
90"	182.9 × 137.2	61.3	22.3	159.4
100"	203.2 × 152.4	68.3	25.4	177.8
106" *	215.4 × 161.5	72.5	27.3	188.9

Dimensioni dello schermo 16:9		①	②	③
		Minimo (Panoramico)	Minimo (Panoramico)	Minimo (Panoramico)
64"	141.7 × 79.7	39.0	16.6	96.3
65"	143.9 × 80.9	39.6	16.9	97.9
70"	155.0 × 87.2	42.8	18.7	105.9
75"	166.0 × 93.4	45.9	20.5	113.9
80"	177.1 × 99.6	49.1	22.3	121.9
85"	188.2 × 105.8	52.3	24.1	129.9
90"	199.2 × 112.1	55.5	25.9	137.9
100"	221.4 × 124.5	61.8	29.4	154.0
110"	243.5 × 137.0	68.2	33.0	170.0
116" *	256.8 × 144.5	72.0	35.2	179.6

* Disponibile solo per EB-725W.

EB-720

Dimensioni dello schermo 4:3		①	②	③
		Minimo (Panoramico)	Minimo (Panoramico)	Minimo (Panoramico)
65"	132.1 × 99.1	41.7	10.6	109.7
70"	142.2 × 106.7	45.0	11.9	118.6
75"	152.4 × 114.3	48.3	13.2	127.5
80"	162.6 × 121.9	51.6	14.5	136.4
85"	172.7 × 129.5	54.9	15.8	145.3
90"	182.9 × 137.2	58.2	17.1	154.3
100"	203.2 × 152.4	64.9	19.7	172.1
110"	223.5 × 167.6	71.5	22.3	190.0

Dimensioni dello schermo 16:10		①	②	③
		Minimo (Panoramico)	Minimo (Panoramico)	Minimo (Panoramico)
62"	133.5 × 83.5	42.2	19.1	102.6
65"	140.0 × 87.5	44.3	20.4	107.9
70"	150.8 × 94.2	47.8	22.4	116.7
75"	161.5 × 101.0	51.3	24.5	125.4
80"	172.3 × 107.7	54.8	26.5	134.2
85"	183.1 × 114.4	58.3	28.6	143.0
90"	193.9 × 121.2	61.8	30.6	151.8
100"	215.4 × 134.6	68.8	34.7	169.4
103"	221.9 × 138.7	70.9	36.0	174.6

Dimensioni dello schermo 16:9		①	②	③
		Minimo (Panoramico)	Minimo (Panoramico)	Minimo (Panoramico)
60"	132.8 × 74.7	41.9	23.2	97.9
65"	143.9 × 80.9	45.5	25.6	106.5
70"	155.0 × 87.2	49.1	28.1	115.2
75"	166.0 × 93.4	52.8	30.5	123.9
80"	177.1 × 99.6	56.4	33.0	132.6
85"	188.2 × 105.8	60.0	35.4	141.3
90"	199.2 × 112.1	63.6	37.9	150.0
100"	221.4 × 124.5	70.8	42.8	167.3
101"	223.6 × 125.8	71.5	43.3	169.1

La tabella qui elenca la frequenza di refresh compatibile e la risoluzione per ciascun formato di visualizzazione video compatibile.

PC

Modalità compatibile

Mode	Computer		HDMI			
	YCbCr	RGBH V	YCbCr			RGB
			4:2:0	4:2:2	4:4:4	
			8	8	8	
VGA60		✓				✓
VGA72		✓				
VGA75		✓				
VGA85		✓				
SVGA60		✓				✓
SVGA72		✓				
SVGA75		✓				
SVGA85		✓				
XGA60		✓				✓
XGA70		✓				
XGA75		✓				
XGA85		✓				
WXGA60-1		✓				
WXGA60		✓				✓
WXGA75		✓				
WXGA85		✓				
WXGA60-3		✓				✓
WXGA+60		✓				✓
WXGA+75		✓				
WXGA+85		✓				

Mode	Computer		HDMI			
	YCbCr	RGBH V	YCbCr			RGB
			4:2:0	4:2:2	4:4:4	
			8	8	8	
WXGA++		✓				✓
SXGA1_70		✓				
SXGA1_75		✓				
SXGA1_85		✓				
SXGA2_60		✓				✓
SXGA2_75		✓				
SXGA2_85		✓				
SXGA3_60		✓				✓
SXGA3_75		✓				
SXGA3_85		✓				
SXGA+60		✓				✓
SXGA+75		✓				
WSXGA+60		✓*				✓
UXGA60		✓				✓
1920×1080_50		✓				✓
1920×1080_60		✓				✓
WUXGA60 (Reduced Blanking)		✓				✓
QXGA						✓
WQHD						✓
WQXGA (Reduced Blanking)						✓

* Compatibile solo quando si seleziona **Panoramico** come impostazione **Risoluzione** nel menu **Immagine** del proiettore.

Informazioni sulla modalità

Mode	Risoluzione (punti)		Sincronizzazione orizzontale (KHz)	Frequenza di refresh (Hz)	Dotclk (MHz)	Tipo scansione
VGA60	640	480	31.47	60	25.175	Progressive
VGA72	640	480	37.86	72	31.500	Progressive
VGA75	640	480	37.50	75	31.500	Progressive
VGA85	640	480	43.27	85	36.000	Progressive
SVGA60	800	600	37.88	60	40.000	Progressive
SVGA72	800	600	48.08	72	50.000	Progressive
SVGA75	800	600	46.88	75	49.500	Progressive
SVGA85	800	600	53.67	85	56.250	Progressive
XGA60	1024	768	48.36	60	65.000	Progressive
XGA70	1024	768	56.48	70	75.000	Progressive
XGA75	1024	768	60.02	75	78.750	Progressive
XGA85	1024	768	68.68	85	94.500	Progressive
WXGA60-1	1280	768	47.78	60	79.500	Progressive
WXGA60	1280	800	49.70	60	83.500	Progressive
WXGA75	1280	800	62.80	75	106.500	Progressive
WXGA85	1280	800	71.55	85	122.500	Progressive
WXGA60-3	1366	768	47.71	60	85.500	Progressive
WXGA+60	1440	900	55.94	60	106.500	Progressive
WXGA+75	1440	900	70.64	75	136.750	Progressive
WXGA+85	1440	900	80.43	85	157.000	Progressive
WXGA++	1600	900	60.00	60	108.000	Progressive
SXGA1_70	1152	864	63.85	70	94.500	Progressive
SXGA1_75	1152	864	67.50	75	108.000	Progressive
SXGA1_85	1152	864	77.09	85	121.500	Progressive
SXGA2_60	1280	960	60.00	60	108.000	Progressive

Mode	Risoluzione (punti)		Sincronizzazione orizzontale (KHz)	Frequenza di refresh (Hz)	Dotclk (MHz)	Tipo scansione
SXGA2_75	1280	960	75.00	75	126.000	Progressive
SXGA2_85	1280	960	85.94	85	148.500	Progressive
SXGA3_60	1280	1024	63.98	60	108.000	Progressive
SXGA3_75	1280	1024	79.98	75	135.000	Progressive
SXGA3_85	1280	1024	91.15	85	157.500	Progressive
SXGA+60	1400	1050	65.32	60	121.750	Progressive
SXGA+75	1400	1050	82.28	75	156.000	Progressive
WSXGA+60	1680	1050	65.29	60	146.250	Progressive
UXGA60	1600	1200	75.00	60	162.000	Progressive
1920×1080_50	1920	1080	56.25	50	148.500	Progressive
1920×1080_60	1920	1080	67.50	60	148.500	Progressive
WUXGA60 (Reduced Blanking)	1920	1200	74.04	60	154.000	Progressive
QXGA	2048	1536	95.45	60	267.250	Progressive
WQHD	2560	1440	88.79	60	241.500	Progressive
WQXGA (Reduced Blanking)	2560	1600	98.71	60	268.500	Progressive

Video

Modalità compatibile

Mode	Risoluzione (punti)		Sincronizzazione orizzontale (KHz)	Frequenza di refresh (Hz)	Dotclk (MHz)	Tipo scansione
NTSC	720	480	15.73	60	13.500	Interlace

Mode	Risoluzione (punti)		Sincronizzazione orizzontale (KHz)	Frequenza di refresh (Hz)	Dotclk (MHz)	Tipo scansione
	720	480				
NTSC4.43	720	480	15.73	60	13.500	Interlace
PAL	720	576	15.63	50	13.500	Interlace
M-PAL	720	576	15.73	60	13.500	Interlace
N-PAL	720	576	15.63	50	13.500	Interlace
PAL60	720	576	15.73	60	13.500	Interlace
SECAM	720	576	15.63	50	13.500	Interlace

SD

Modalità compatibile

Mode	Computer		HDMI			
	YCbCr	RGBHV	YCbCr			RGB
			4:2:0	4:2:2	4:4:4	
			8	8	8	
SDTV (480i)				✓	✓	✓
SDTV (576i)				✓	✓	✓
SDTV (480p)		✓		✓	✓	✓
SDTV (576p)		✓		✓	✓	✓

Informazioni sulla modalità

Mode	Risoluzione (punti)		Sincronizzazione orizzontale (KHz)	Frequenza di refresh (Hz)	Dotclk (MHz)	Tipo scansione
	720	480				
SDTV (480i)	720	480	15.73	59.94	13.500	Interlace
SDTV (576i)	720	576	15.63	50	13.500	Interlace
SDTV (480p)	720	480	31.47	59.94	27.000	Progressive

Mode	Risoluzione (punti)		Sincronizzazione orizzontale (KHz)	Frequenza di refresh (Hz)	Dotclk (MHz)	Tipo scansione
	720	576				
SDTV (576p)	720	576	31.25	50	27.000	Progressive

HD

Modalità compatibile

Mode	Computer		HDMI			
	YCbCr	RGBHV	YCbCr			RGB
			4:2:0	4:2:2	4:4:4	
			8	8	8	
HDTV (720p)_50		✓		✓	✓	✓
HDTV (720p)_59.94		✓		✓	✓	✓
HDTV (720p)_60		✓		✓	✓	✓
HDTV (1080i)_50				✓	✓	✓
HDTV (1080i)_59.94				✓	✓	✓
HDTV (1080i)_60				✓	✓	✓
HDTV (1080p)_23.98				✓	✓	✓
HDTV (1080p)_24				✓	✓	✓
HDTV (1080p)_29.97				✓	✓	✓
HDTV (1080p)_30				✓	✓	✓
HDTV (1080p)_50		✓		✓	✓	✓
HDTV (1080p)_59.94		✓		✓	✓	✓
HDTV (1080p)_60		✓		✓	✓	✓

Informazioni sulla modalità

Mode	Risoluzione (punti)		Sincronizzazione orizzontale (KHz)	Frequenza di refresh (Hz)	Dotclk (MHz)	Tipo scansione
HDTV (720p)_50	1280	720	37.50	50	74.250	Progressive
HDTV (720p)_59.94	1280	720	44.96	59.94	74.176	Progressive
HDTV (720p)_60	1280	720	45.00	60	74.250	Progressive
HDTV (1080i)_50	1920	1080	28.13	50	74.250	Interlace
HDTV (1080i)_59.94	1920	1080	33.72	59.94	74.176	Interlace
HDTV (1080i)_60	1920	1080	33.75	60	74.250	Interlace
HDTV (1080p)_23.98	1920	1080	26.97	23.98	74.176	Progressive
HDTV (1080p)_24	1920	1080	27.00	24	74.250	Progressive
HDTV (1080p)_29.97	1920	1080	33.72	29.97	74.176	Progressive
HDTV (1080p)_30	1920	1080	33.75	30	74.250	Progressive
HDTV (1080p)_50	1920	1080	56.25	50	148.500	Progressive
HDTV (1080p)_59.94	1920	1080	67.43	59.94	148.352	Progressive
HDTV (1080p)_60	1920	1080	67.50	60	148.500	Progressive

4K

Modalità compatibile

Mode	HDMI			
	YCbCr			RGB
	4:2:0	4:2:2	4:4:4	
	8	8	8	8
4K (3840×2160)_23.98		✓	✓	✓
4K (3840×2160)_24		✓	✓	✓
4K (3840×2160)_25		✓	✓	✓
4K (3840×2160)_29.97		✓	✓	✓
4K (3840×2160)_30		✓	✓	✓
4K (3840×2160)_50	✓			
4K (3840×2160)_59.94	✓			
4K (3840×2160)_60	✓			
4K(4096×2160) (SMPTE)_23.98		✓	✓	✓
4K(4096×2160) (SMPTE)_24		✓	✓	✓
4K(4096×2160) (SMPTE)_50	✓			
4K(4096×2160) (SMPTE)_59.94	✓			
4K(4096×2160) (SMPTE)_60	✓			

Informazioni sulla modalità

Mode	Risoluzione (punti)		Sincronizzazione orizzontale (KHz)	Frequenza di refresh (Hz)	Dotclk (MHz)	Tipo scansione
4K (3840×2160)_23.98	3840	2160	53.95	23.98	296.703	Progressive
4K (3840×2160)_24	3840	2160	54.00	24	297.000	Progressive
4K (3840×2160)_25	3840	2160	56.25	25	297.000	Progressive

Mode	Risoluzione (punti)		Sincronizzazione orizzontale (KHz)	Frequenza di refresh (Hz)	Dotclk (MHz)	Tipo scansione
4K (3840×2160)_29.97	3840	2160	67.43	29.97	296.703	Progressive
4K (3840×2160)_30	3840	2160	67.50	30	297.000	Progressive
4K (3840×2160)_50	3840	2160	112.50	50	297.000	Progressive
4K (3840×2160)_59.94	3840	2160	134.87	59.94	296.703	Progressive
4K (3840×2160)_60	3840	2160	135.00	60	297.000	Progressive
4K(4096×2160) (SMPTE)_23.98	4096	2160	53.95	23.98	296.703	Progressive
4K(4096×2160) (SMPTE)_24	4096	2160	54.00	24	297.000	Progressive
4K(4096×2160) (SMPTE)_50	4096	2160	112.50	50	297.000	Progressive
4K(4096×2160) (SMPTE)_59.94	4096	2160	134.87	59.94	296.703	Progressive
4K(4096×2160) (SMPTE)_60	4096	2160	135.00	60	297.000	Progressive

Nome del prodotto	EB-755F/EB-750F/EB-735Fi/EB-735F/EB-725Wi/EB-725W/EB-720
Dimensioni	356 (L) × 133 (A) × 395 (P) mm (sezione sollevata non inclusa)
Dimensioni del pannello LCD	EB-755F/EB-750F/EB-735Fi/EB-735F: 0,61" EB-725Wi/EB-725W: 0,59" EB-720: 0,55"
Metodo di visualizzazione	Matrice attiva TFT in polisilicone
Risoluzione	EB-755F/EB-750F/EB-735Fi/EB-735F: 2.073.600 punti 1080p (1920 (L) × 1080 (A) punti) × 3 EB-725Wi/EB-725W: 1.024.000 punti WXGA (1280 (L) × 800 (A) punti) × 3 EB-720: 786.432 punti XGA (1024 (L) × 768 (A) punti) × 3
Regolazione della messa a fuoco	Manuale
Regolazione dello zoom	da 1,0 a 1,35 (Zoom digitale)
Sorgente luminosa	Diodo laser
Potenza di uscita sorgente luminosa	Fino a 81 W
Lunghezza d'onda	da 449 a 461 nm
Durata sorgente luminosa *	Modalità luminosità: Normale o Silenzio: fino a circa 20.000 ore Modalità luminosità: Avanzate: fino a circa 30.000 ore
Uscita audio max.	16 W
Altoparlante	1
Alimentazione	100-240V AC±10% 50/60Hz 2,7 - 1,2 A

Consumo energia in funzionamento (area da 100 a 120 V)	Modalità luminosità: Normale, Personalizzato: 267 W Modalità luminosità: Silenzio, Avanzate: 206 W
Consumo energia in funzionamento (area da 220 a 240 V)	Modalità luminosità: Normale, Personalizzato: 255 W Modalità luminosità: Silenzio, Avanzate: 197 W
Consumo energia in standby	Rete abilitata: 2,0 W Rete disabilitata: 0,5 W
Altitudine	Altitudine da 0 a 3.048 m
Temperatura operativa (durante l'uso di un'installazione singola del proiettore) **	Altitudine da 0 a 2.286 m: da 0 a +40°C (senza condensa) Altitudine da 2.287 a 3.048 m: da 0 a +35°C (umidità dal 20 all'80%, senza condensa)
Temperatura operativa (durante l'uso di un'installazione multipla di proiettori) **	Altitudine da 0 a 2.286 m: da 0 a +35°C (senza condensa) Altitudine da 2.287 a 3.048 m: da 0 a +30°C (umidità dal 20 all'80%, senza condensa)
Temperatura di conservazione	Da -10 a +60°C (umidità dal 10 all'90%, senza condensa)
Massa	EB-755F/EB-750F/EB-735F/EB-725W/EB-720: Circa 5,7 kg EB-735Fi/EB-725Wi: Circa 5,8 kg

* Tempo approssimativo finché la luminosità della sorgente luminosa non si riduce alla metà del suo valore originale. (Presumendo che il proiettore sia in uso in un'atmosfera dove le particelle volatili siano inferiori a valori da 0,04 a 0,2 mg/m³. Il tempo stimato varia in base all'uso del proiettore e alle condizioni operative.)

** La sorgente luminosa si regola automaticamente se la temperatura circostante aumenta troppo. (Circa 35°C a un'altitudine compresa tra 0 e 2.286 m e circa 30°C a un'altitudine compresa tra 2.287 e 3.048 m; tuttavia, ciò può variare a seconda dell'ambiente circostante.)

Angolo di inclinazione con le funzioni interattive (EB-735Fi/EB-725Wi)

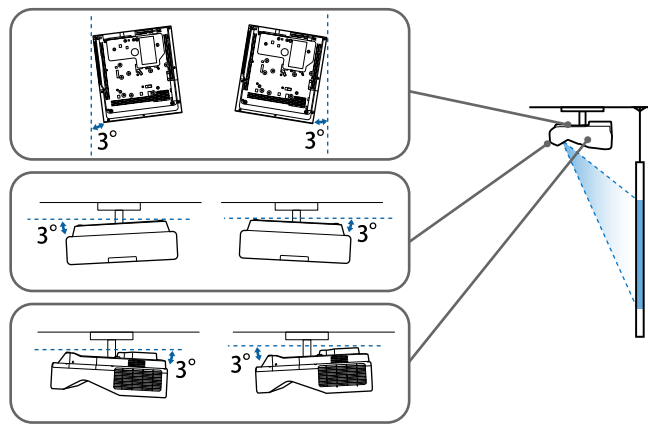

Indipendentemente dal posizionamento del proiettore, l'utilizzo del proiettore con un angolo di inclinazione superiore ai 3° potrebbe causare danni e incidenti.

Angolo di inclinazione quando non si utilizzano le funzioni interattive

Se non si utilizzano le funzioni interattive o il proiettore non dispone di funzioni interattive, è possibile installare il proiettore con angolazioni diverse. Non esiste un limite verticale o orizzontale per l'installazione del proiettore.

» Link correlati

- "Specifiche connettore" [p.311](#)

Specifiche connettore

EB-755F/EB-750F

Porta Computer1	1	Mini D-Sub a 15 pin (femmina)
Porta Computer2/Monitor Out	1	Mini D-Sub a 15 pin (femmina)

Porta Video	1	Jack pin RCA
Porta HDMI	3	HDMI (audio supportato solo da PCM)
Porte Audio	3	Mini jack pin stereo
Porta Audio Out	1	Mini jack pin stereo
Porta RS-232C	1	Mini D-Sub a 9 pin (maschio)
Porta USB-A	2	Connettore USB (Tipo A)
Porta USB-B	1	Connettore USB (Tipo B)
Porta LAN	1	RJ-45

EB-735Fi/EB-725Wi

Porta Computer1	1	Mini D-Sub a 15 pin (femmina)
Porta Computer2/Monitor Out	1	Mini D-Sub a 15 pin (femmina)
Porta Video	1	Jack pin RCA
Porta HDMI	3	HDMI (audio supportato solo da PCM)
Porte Audio	3	Mini jack pin stereo
Porta Audio Out	1	Mini jack pin stereo
Porta Mic	1	Mini jack pin stereo
Porta RS-232C	1	Mini D-Sub a 9 pin (maschio)
Porte SYNC	2	Mini jack pin stereo
Porta TCH	1	Mini DIN a 8 pin
Porta USB-A	2	Connettore USB (Tipo A)
Porta USB-B	2	Connettore USB (Tipo B)
Porta LAN	1	RJ-45

EB-735F/EB-725W/EB-720

Porta Computer1	1	Mini D-Sub a 15 pin (femmina)
-----------------	---	-------------------------------

Porta Computer2/Monitor Out	1	Mini D-Sub a 15 pin (femmina)
Porta Video	1	Jack pin RCA
Porta HDMI	3	HDMI (audio supportato solo da PCM)
Porte Audio	3	Mini jack pin stereo
Porta Audio Out	1	Mini jack pin stereo
Porta Mic	1	Mini jack pin stereo
Porta RS-232C	1	Mini D-Sub a 9 pin (maschio)
Porta USB-A	2	Connettore USB (Tipo A)
Porta USB-B	1	Connettore USB (Tipo B)
Porta LAN	1	RJ-45



- Le porte USB-A e USB-B supportano USB 2.0. Tuttavia, non si garantisce che le porte USB funzionino con tutte le periferiche che supportano l'USB.
- La porta USB-B non supporta USB 1.1.

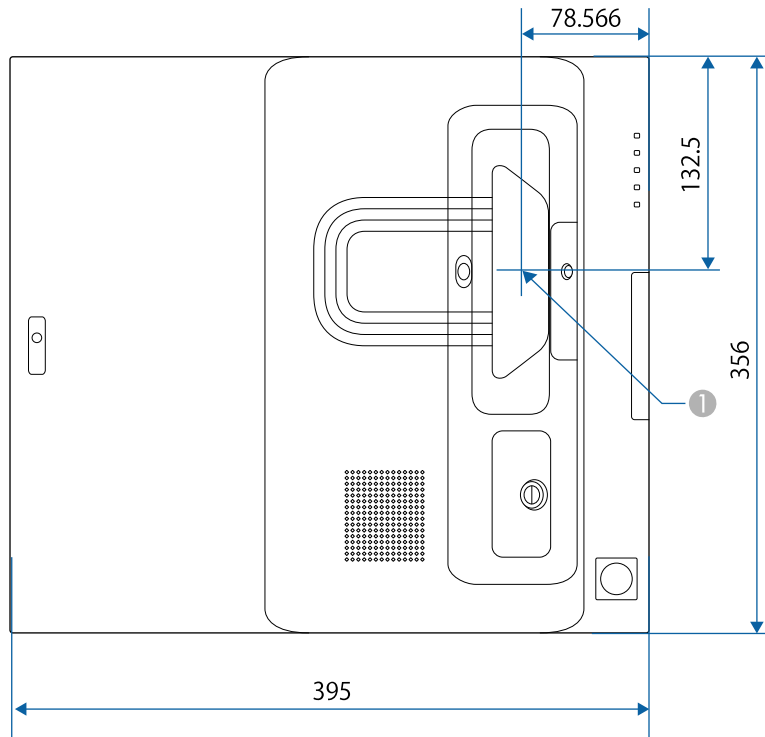

1 Centro dell'obiettivo di proiezione

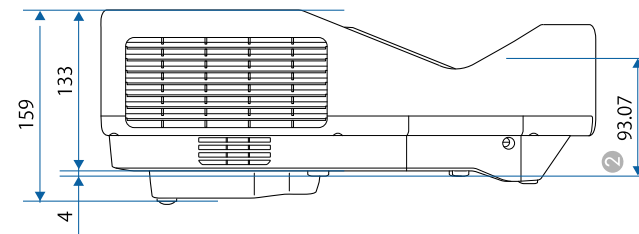
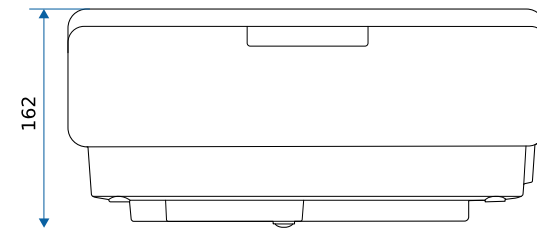
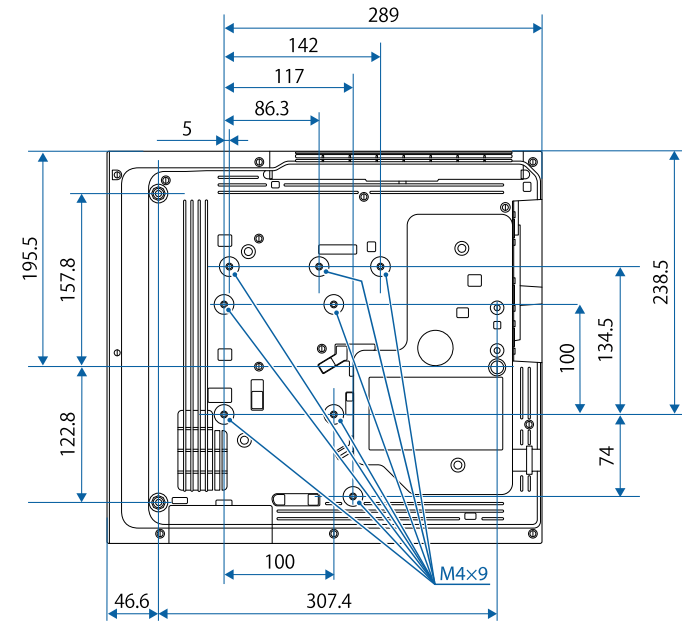

- ② Distanza dal centro dell'obiettivo di proiezione ai punti di fissaggio del supporto a soffitto

L'unità di queste illustrazioni è il mm.

Per usare il software Epson USB Display il computer deve soddisfare i seguenti requisiti di sistema.

Requisiti	Windows	Mac
Sistema operativo	Windows 7 <ul style="list-style-type: none"> • Ultimate (32 e 64 bit) • Enterprise (32 e 64 bit) • Professional (32 e 64 bit) • Home Premium (32 e 64 bit) • Home Basic (32 bit) • Starter (32 bit) 	OS X <ul style="list-style-type: none"> • 10.11.x (64 bit)
	Windows 8.1 <ul style="list-style-type: none"> • Windows 8.1 (32 e 64 bit) • Windows 8.1 Pro (32 e 64 bit) • Windows 8.1 Enterprise (32 e 64 bit) 	macOS <ul style="list-style-type: none"> • 10.12.x (64 bit) • 10.13.x (64 bit) • 10.14.x (64 bit) • 10.15.x (64 bit)
	Windows 10 <ul style="list-style-type: none"> • Windows 10 Home (32 e 64 bit) • Windows 10 Pro (32 e 64 bit) • Windows 10 Enterprise (32 e 64 bit) 	
CPU	Intel Core2Duo o superiore (si consiglia Intel Core i3 o superiore)	Intel Core2Duo o superiore (si consiglia Intel Core i5 o superiore)
Memoria	2 GB o superiore (si consigliano 4 GB o superiore)	
Spazio su disco rigido	20 MB o superiore	
Schermo	Risoluzione tra 640 × 480 e 1920 × 1200 Colore 16-bit o superiore	









Per utilizzare la Modalità interattiva del computer su Mac, è necessario installare Easy Interactive Driver su Mac. Assicurarsi che il proprio computer Mac soddisfi i requisiti software di sistema seguenti.











È necessario installare solo questo software per EB-735Fi/EB-725Wi.

Requisiti	Mac
Sistema operativo	macOS <ul style="list-style-type: none">• 10.12.x (64 bit)• 10.13.x (64 bit)• 10.14.x (64 bit)• 10.15.x (64-bit)
CPU	Core2 Duo 1,2 GHz o superiore (Core i5 o superiore consigliato)
Memoria	2 GB o superiore Consigliato: 4 GB o superiore
Spazio disponibile sul disco rigido	100 MB o superiore
Schermo	Risoluzione non inferiore a XGA (1024 x 768) e non superiore a WUXGA (1920 x 1200) Colore 16-bit o superiore

La seguente tabella elenca il significato dei simboli di sicurezza etichettati sull'apparecchio.

No.	Simbolo	Standard approvati	Descrizione
1		IEC60417 No. 5007	"ON" (alimentazione) Per indicare il collegamento alla rete.
2		IEC60417 No. 5008	"OFF" (alimentazione) Per indicare la disconnessione dalla rete.
3		IEC60417 No. 5009	Standby Per identificare l'interruttore o la posizione dell'interruttore con il quale si accende parte dell'apparecchiatura per portarla in standby.
4		ISO7000 No. 0434B, IEC3864-B3.1	Attenzione Per identificare una precauzione generale quando si usa il prodotto.
5		IEC60417 No. 5041	Attenzione, superficie calda Per indicare che l'elemento contrassegnato può essere caldo e deve essere toccato con cautela.
6		IEC60417 No. 6042 ISO3864-B3.6	Attenzione, rischio di scosse elettriche Per identificare l'apparecchio che presenta rischi di scosse elettriche.
7		IEC60417 No. 5957	Solo per uso interno Per identificare le apparecchiature elettriche progettate principalmente per uso interno.
8		IEC60417 No. 5926	Polarità del connettore di alimentazione CC Per identificare i collegamenti positivi e negativi (la polarità) su parti dell'apparecchiatura a cui è possibile collegare un alimentatore CC.

No.	Simbolo	Standard approvati	Descrizione
9		—	Uguale al No. 8.
10		IEC60417 No. 5001B	Batteria, generale Apparecchio alimentato a batteria. Per identificare un dispositivo, ad esempio un coperchio del vano batterie, o terminali del connettore.
11		IEC60417 No. 5002	Posizionamento delle celle Per identificare il vano batterie e il posizionamento delle celle all'interno del vano batterie.
12		—	Uguale al No. 11.
13		IEC60417 No. 5019	Messa a terra di protezione Per identificare i terminali da collegare ad un conduttore esterno per la protezione da scosse elettriche in caso di guasto o il terminale di un elettrodo di messa a terra di protezione.
14		IEC60417 No. 5017	Terra Per identificare un terminale di terra (massa), nei casi in cui il simbolo No. 13 non sia esplicitamente richiesto.
15		IEC60417 No. 5032	Corrente alternata Per indicare sulla targhetta che l'apparecchio è adatto solo per corrente alternata; per identificare i terminali pertinenti.
16		IEC60417 No. 5031	Corrente diretta Per indicare sulla targhetta che l'apparecchio è adatto solo per corrente diretta; per identificare i terminali pertinenti.

No.	Simbolo	Standard approvati	Descrizione
17		IEC60417 No. 5172	Apparecchio di Classe II Per identificare l'apparecchio che soddisfa i requisiti di sicurezza per un apparecchio Classe II in conformità a IEC 61140.
18		ISO 3864	Divieto generale Per identificare azioni o operazioni proibite.
19		ISO 3864	Divieto di contatto Per indicare lesioni che potrebbero verificarsi a seguito di contatto con una parte specifica dell'apparecchio.
20		—	Non guardare mai nella lente ottica quando il proiettore è acceso.
21		—	Per indicare con l'elemento contrassegnato di non collocare oggetti sul proiettore.
22		ISO3864 IEC60825-1	Attenzione, radiazione laser Per indicare che l'apparecchio dispone di un componente con radiazione laser.
23		ISO 3864	Divieto di smontaggio Per indicare il rischio di lesione, ad esempio di scosse elettriche, se si smonta l'apparecchio.
24		IEC60417 No. 5266	Standby, standby parziale Per indicare che parte dell'attrezzatura è in stato pronto.
25		ISO3864 IEC60417 No. 5057	Attenzione, parti in movimento Per indicare di stare lontano dalle parti in movimento conformemente agli standard di sicurezza.

No.	Simbolo	Standard approvati	Descrizione
26		IEC60417 No. 6056	Attenzione (pale delle ventole in movimento) Come precauzione di sicurezza, tenersi lontani dalle pale delle ventole in movimento.
27		IEC60417 No. 6043	Attenzione (spigoli) Per indicare gli spigoli che non devono essere toccati.
28		—	Per indicare che è proibito guardare nell'obiettivo durante la proiezione.
29		ISO7010 No. W027 ISO 3864	Attenzione, radiazioni ottiche (come raggi, UV, radiazioni visibili, IR) Prestare attenzione per evitare lesioni ad occhi e cute quando in prossimità della radiazione ottica.
30		IEC60417 No. 5109	Non destinato ad aree residenziali. Per identificare apparecchiature elettriche che non sono adatte a un'area residenziale.

Attenersi a queste istruzioni sulla sicurezza quando si utilizza il proiettore.

⚠ Avvertenza

- Non aprire l'alloggiamento del proiettore. Il proiettore contiene un laser ad alta potenza.
- Radiazioni ottiche possibilmente pericolose emesse da questo prodotto. Non fissare la sorgente luminosa in funzione. Potrebbe essere pericoloso per la vista.

⚠ Attenzione

Non smontare il proiettore per lo smaltimento. Smaltire in conformità alle normative locali o nazionali.



Il proiettore utilizza un laser come sorgente luminosa. Il laser presenta le seguenti caratteristiche.

- A seconda dell'ambiente circostante, la luminosità della sorgente luminosa potrebbe diminuire. La luminosità diminuisce molto quando la temperatura diventa troppo alta.
- La luminosità della sorgente luminosa diminuisce in caso di utilizzo prolungato. È possibile modificare il rapporto tra tempo di utilizzo e riduzione della luminosità nelle impostazioni.

» Link correlati

- "Etichette di avvertenza del laser" [p.319](#)

Etichette di avvertenza del laser

Le etichette di avviso laser sono attaccate al proiettore.

Questo proiettore è un prodotto laser di Classe 1 conforme allo standard internazionale IEC/EN60825-1:2014 per i laser.

Attenersi a queste istruzioni sulla sicurezza quando si utilizza il proiettore.

Come per ogni sorgente abbagliante, non fissare il fascio luminoso, RG2 IEC/EN 62471-5:2015.

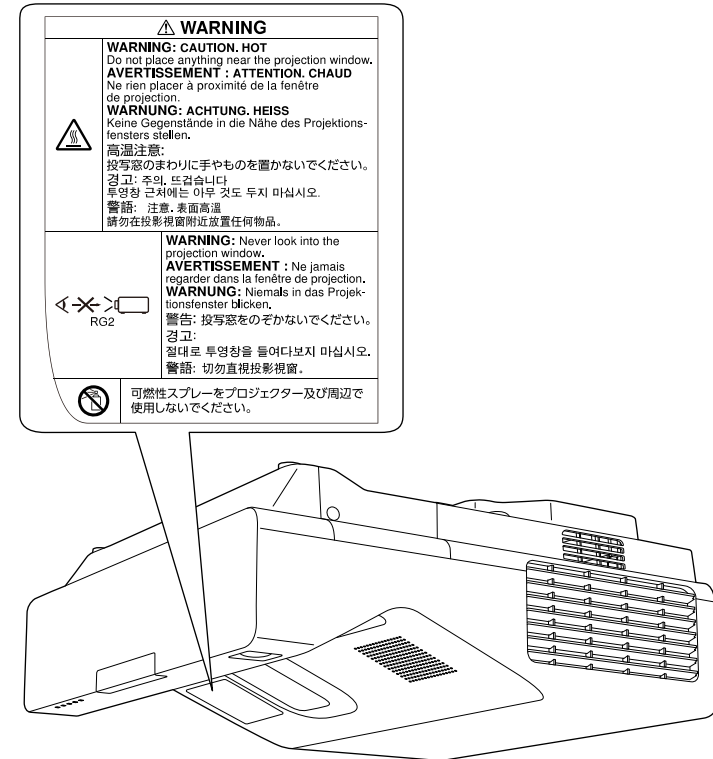

Conforme agli standard di prestazione FDA per i prodotti laser ad eccezione della conformità come LIP del gruppo di rischio 2 come definito nella norma IEC 62471-5: Ed. 1.0. Per ulteriori informazioni, consultare l'Avviso laser n. 57, datato 8 maggio 2019.

Questa sezione fornisce una breve spiegazione dei termini difficili di cui non è stata fornita la spiegazione all'interno della guida. Per ulteriori dettagli, fare riferimento ad altre pubblicazioni disponibili in commercio.

AMX Device Discovery	AMX Device Discovery è una tecnologia sviluppata da AMX per consentire ai sistemi di controllo AMX di facilitare l'utilizzo delle apparecchiature di destinazione. Epson ha implementato questa tecnologia di protocollo e ha fornito un'impostazione per abilitare la funzione del protocollo (ON). Visitare il sito Web di AMX per ulteriori dettagli. URL http://www.amx.com/
Rapporto aspetto	Il rapporto tra la lunghezza e l'altezza dell'immagine. Gli schermi con un rapporto di 16:9 fra le dimensioni orizzontali e verticali, per esempio gli schermi HDTV, sono denominati schermi panoramici. Gli schermi SDTV e quelli generici per computer hanno un rapporto aspetto di 4:3.
Video composito	Metodo che combina il segnale video in una componente di luminanza e una componente di colore per la trasmissione mediante un singolo cavo.
Contrasto	Luminosità relativa delle aree di luce e ombra di un'immagine che può essere aumentata o diminuita per dare rilievo ai testi e alle parti grafiche oppure per attenuarne l'intensità. La regolazione di questa specifica proprietà dell'immagine è chiamata regolazione del contrasto.
DHCP	Acronimo di Dynamic Host Configuration Protocol. Questo protocollo assegna automaticamente un indirizzo IP all'apparecchiatura collegata alla rete.
DICOM	Acronimo di Digital Imaging and Communications in Medicine. Standard internazionale che definisce gli standard di immagine e un protocollo di comunicazione per le immagini mediche.
Ind. Gateway	Si tratta di un server (router) per la comunicazione tra una rete (sottorete) divisa in base alle maschere di sottorete.

HDCP	HDCP è l'acronimo di High-bandwidth Digital Content Protection. Si utilizza per impedire la copia illegale e proteggere i diritti d'autore tramite la crittografia dei segnali digitali inviati sulle porte DVI e HDMI. Poiché le porte HDMI del proiettore supportano HDCP, il proiettore è in grado di proiettare immagini digitali protette dalla tecnologia HDCP. Tuttavia è possibile che il proiettore non sia in grado di proiettare immagini protette da versioni aggiornate della crittografia HDCP.
HDMI™	Acronimo di High Definition Multimedia Interface. HDMI™ è uno standard studiato per l'elettronica domestica digitale e i computer. Lo standard di trasmissione digitale per immagini HD e segnali audio multi-canale. Evitando di comprimere il segnale digitale, l'immagine può essere trasferita con la qualità massima possibile. Fornisce inoltre una funzione di codifica per il segnale digitale.
HDTV	Acronimo di High-Definition Television che fa riferimento a impianti ad alta definizione conformi alle seguenti condizioni: <ul style="list-style-type: none"> • Risoluzione verticale 720p o 1080i o superiore (p = Progressivo, i = Interlacciato) • Rapporto aspetto dello schermo di 16:9
Modalità Infrastruttura	Metodo di connessione LAN wireless nel quale i dispositivi comunicano attraverso punti di accesso.
Interlacciato	Trasmette le informazioni necessarie per creare uno schermo inviando le righe alternatamente, a partire dalla sommità dell'immagine e procedendo verso il basso. Lo sfarfallio delle immagini è più probabile perché un quadro viene visualizzato a righe alterne.
Indirizzo IP	Numero di identificazione di un computer collegato a una rete.
Progressivo	Proietta le informazioni per creare uno schermo alla volta, visualizzando un'immagine per fotogramma. Anche se il numero di righe di scansione è identico, lo sfarfallio delle immagini diminuisce perché il volume di informazioni è doppio rispetto al sistema interlacciato.

Freq. refresh	<p>L'elemento di emissione della luce di uno schermo mantiene la stessa luminosità e lo stesso colore solo per un brevissimo lasso di tempo.</p> <p>A causa di questo inconveniente, l'immagine deve essere scansionata diverse volte al secondo in modo che l'elemento di emissione della luce venga aggiornato.</p> <p>Il numero di operazioni di refresh al secondo è chiamata Frequenza refresh ed è espressa in hertz (Hz).</p>
SDTV	Acronimo di Standard Definition Television che fa riferimento a impianti televisivi standard non conformi alle condizioni dell'HDTV High-Definition Television.
SNMP	Acronimo di Simple Network Management Protocol, il protocollo per i dispositivi di monitoraggio e controllo quali ad esempio i router e i computer connessi a una rete TCP/IP.
sRGB	Standard internazionale per gli intervalli del colore formulato in modo che i colori riprodotti dall'apparecchiatura video possano venire facilmente gestiti dai sistemi operativi o da Internet. Se la sorgente collegata dispone di un modo sRGB, impostare sia il proiettore che la sorgente collegata del segnale su sRGB.
SSID	Il SSID è il dato di identificazione per la connessione a un altro dispositivo o una rete wireless. È possibile la comunicazione wireless tra dispositivi con lo stesso SSID.
Mas.Sottorete	Si tratta di un valore numerico che definisce il numero di bit utilizzati per l'indirizzo di rete su una rete suddivisa (sottorete) dall'indirizzo IP.
SVGA	Formato standard dello schermo con una risoluzione di 800 punti (orizzontale) x 600 punti (verticale).
SXGA	Formato standard dello schermo con una risoluzione di 1.280 punti (orizzontale) x 1.024 punti (verticale).

Sync.	<p>Trasmissione dei segnali dai computer ad una frequenza specifica.</p> <p>Se la frequenza del proiettore non corrisponde a questa frequenza si otterrà una bassa qualità delle immagini.</p> <p>La procedura in grado di fare corrispondere le fasi di questi segnali (la posizione relativa delle creste e delle onde nel segnale) è chiamata Sincronizzazione.</p> <p>Se i segnali non sono sincronizzati, è possibile che si verifichino fenomeni quali sfarfallio, sfocature e interferenze orizzontali.</p>
Tracking	<p>Trasmissione dei segnali dai computer ad una frequenza specifica.</p> <p>Se la frequenza del proiettore non corrisponde a questa frequenza si otterrà una bassa qualità delle immagini.</p> <p>La procedura in grado di fare corrispondere la frequenza di questi segnali (il numero di creste nel segnale) è chiamata Tracking.</p> <p>Se il Tracking non viene eseguito correttamente, nel segnale appariranno spesse righe verticali.</p>
Indirizzo IP Trap	Si tratta dell'indirizzo IP del computer di destinazione utilizzato per la notifica degli errori in SNMP.
VGA	Formato standard dello schermo con una risoluzione di 640 punti (orizzontale) x 480 punti (verticale).
XGA	Formato standard dello schermo con una risoluzione di 1.024 punti (orizzontale) x 768 punti (verticale).
WXGA	Formato standard dello schermo con una risoluzione di 1.280 punti (orizzontale) x 800 punti (verticale).
WUXGA	Formato standard dello schermo con una risoluzione di 1.920 punti (orizzontale) x 1.200 punti (verticale).

Controllare queste sezioni per gli avvisi importanti sul proiettore.

► **Link correlati**

- "Indication of the manufacturer and the importer in accordance with requirements of EU directive" [p.322](#)
- "Limitazioni di impiego" [p.322](#)
- "Riferimenti ai sistemi operativi" [p.322](#)
- "Marchi di fabbrica" [p.323](#)
- "Nota sul copyright" [p.323](#)
- "Attribuzione del copyright" [p.323](#)

Indication of the manufacturer and the importer in accordance with requirements of EU directive

Manufacturer: SEIKO EPSON CORPORATION
Address: 3-5, Owa 3-chome, Suwa-shi, Nagano-ken 392-8502 Japan
Telephone: 81-266-52-3131
<http://www.epson.com/>

Importer: EPSON EUROPE B.V.
Address: Atlas Arena, Asia Building, Hoogoorddreef 5,1101 BA Amsterdam
Zuidoost
The Netherlands
Telephone: 31-20-314-5000
<http://www.epson.eu/>

Limitazioni di impiego

Quando questo prodotto viene impiegato in applicazioni che richiedono un alto grado di affidabilità o sicurezza, come nel caso di dispositivi per trasporto aereo, treno, nave, motoveicoli, ecc., dispositivi per la prevenzione di disastri, dispositivi di sicurezza vari, ecc. o dispositivi di precisione/funzionali ecc., deve essere utilizzato solo dopo aver considerato l'inclusione nel progetto di

elementi di ridondanza e resistenza ai guasti aventi lo scopo di mantenere la sicurezza e l'affidabilità dell'intero sistema. Poiché questo prodotto è stato progettato per essere usato in applicazioni che richiedono un altissimo grado di affidabilità o sicurezza, come in apparecchiature aerospaziali, reti di comunicazione, controllo di impianti nucleari o apparecchi per l'assistenza medica utilizzati nella cura diretta dei pazienti, ecc., è necessario usare il proprio giudizio nel valutare l'idoneità del prodotto.

Riferimenti ai sistemi operativi

- Sistema operativo Microsoft® Windows® 7
- Sistema operativo Microsoft® Windows® 8.1
- Sistema operativo Microsoft® Windows® 10
- Sistema operativo Microsoft® Windows Server® 2012
- Sistema operativo Microsoft® Windows Server® 2016

Nella presente guida, i sistemi operativi sopra menzionati sono indicati rispettivamente con "Windows 7", "Windows 8.1", "Windows 10", "Windows Server 2012" e "Windows Server 2016". Inoltre, tali sistemi operativi possono essere indicati collettivamente con il termine "Windows".

- OS X 10.11.x
- macOS 10.12.x
- macOS 10.13.x
- macOS 10.14.x
- macOS 10.15.x

Nella presente guida, i sistemi operativi sopra menzionati sono indicati rispettivamente con "OS X 10.11.x", "macOS 10.12.x", "macOS 10.13.x", "macOS 10.14.x" e "macOS 10.15.x". Inoltre, il termine collettiva "Mac" può essere usato per indicare tutti i suddetti sistemi operativi.

Marchi di fabbrica

EPSON è un marchio registrato, EXCEED YOUR VISION e il relativo logo sono marchi o marchi registrati di Seiko Epson Corporation.

Mac, OS X e macOS sono marchi di fabbrica di Apple Inc.

Microsoft, Windows e Windows Server sono marchi o marchi registrati di Microsoft Corporation negli Stati Uniti e/o in altri paesi.

Wi-Fi™, WPA2™, WPA3™, e Miracast™ sono marchi registrati di Wi-Fi Alliance®.

App Store è un marchio di servizio di Apple Inc.

Chrome, Chromebook e Google Play sono marchi di fabbrica di Google LLC.

HDMI, il logo HDMI e High-Definition Multimedia Interface sono marchi commerciali o marchi registrati di HDMI Licensing Administrator Inc.



"Codice QR" è un marchio commerciale di DENSO WAVE INCORPORATED.

Il marchio PjLink è un marchio in fase di registrazione o già registrato in Giappone, Stati Uniti e altri paesi e regioni.

Foxit PDF SDK Copyright ©2011, Foxit Software Company
www.foxitsoftware.com, All rights reserved.

Crestron®, Crestron Connected®, Crestron Fusion®, Crestron Control®, e Crestron RoomView® sono marchi di fabbrica registrati di Crestron Electronics, Inc.

Art-Net™ Designed by and Copyright Artistic Licence Holdings Ltd.

Ubuntu e Canonical sono marchi di fabbrica registrati di Canonical Ltd.

Intel® è un marchio di fabbrica registrato di Intel Corporation negli Stati Uniti e/o in altri paesi.

Eneloop® è un marchio di fabbrica registrato di Panasonic Group.

Gli altri nomi di prodotti citati in questo documento sono utilizzati anche a scopi identificativi e possono essere marchi commerciali dei rispettivi proprietari. Epson rinuncia espressamente a tutti i diritti su questi marchi.

Nota sul copyright

Tutti i diritti riservati. Nessuna parte di questa pubblicazione può essere riprodotta, memorizzata in sistemi informatici o trasmessa in qualsiasi forma o con qualsiasi mezzo, elettronico, meccanico, con fotocopie, registrazioni o altro mezzo, senza previa autorizzazione scritta di Seiko Epson Corporation. Non viene assunta alcuna responsabilità esplicita né relativamente all'uso delle informazioni contenute nel presente documento. Né si assume alcuna responsabilità per eventuali danni derivanti dall'uso delle informazioni contenute nel presente documento.

Né Seiko Epson Corporation né le sue società affiliate potranno essere ritenute responsabili nei confronti dell'acquirente di questo prodotto o verso terzi per danni, perdite, oneri o spese sostenute o subite dall'acquirente o da terzi in seguito a incidenti, uso errato o uso improprio del presente prodotto, oppure a modifiche, interventi di riparazione o alterazioni non autorizzate effettuate sullo stesso, oppure (con esclusione degli Stati Uniti) alla mancata stretta osservanza delle istruzioni operative e di manutenzione fornite da Seiko Epson Corporation.

Seiko Epson Corporation non potrà essere ritenuta responsabile per eventuali danni o inconvenienti derivanti dall'uso di accessori opzionali o materiali di consumo diversi da quelli indicati da Seiko Epson Corporation come Prodotti originali Epson o Prodotti approvati Epson.

Il contenuto di questo manuale è soggetto a modifica o aggiornamento senza preavviso.

Le illustrazioni contenute in questo manuale potrebbero differire dal proiettore effettivo.

Attribuzione del copyright

Queste informazioni sono soggette a modifica senza preavviso.

© 2020 Seiko Epson Corporation

2020.5 413960700IT