



Refrigerator-Freezer Type I

Instruction of use

Frigo-Congelatore di Tipo I

Istruzioni per l'uso

Ψυγειοκαταψυκτης Τύπου I

Οδηγίες χρήστη

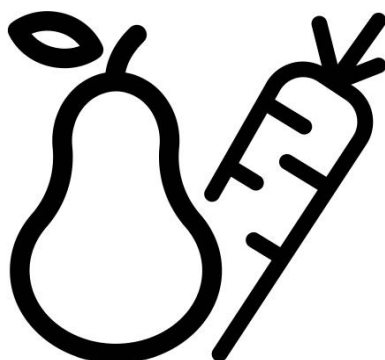

RCSA330K30SN

EN-IT-EL



AVVERTENZA!

Per garantire il funzionamento adeguato dell'elettrodomestico, che utilizza il refrigerante R600a completamente adatto all'ambiente (infiammabile solo in determinate condizioni), è necessario attenersi alle seguenti regole:

- Non ostacolare la libera circolazione dell'aria attorno all'elettrodomestico.
- Per accelerare lo sbrinamento non utilizzare dispositivi meccanici diversi da quelli consigliati dal produttore.
- Non danneggiare il circuito refrigerante.
- Non utilizzare all'interno del comparto del cibo elettrodomestici diversi da quelli consigliati dal produttore.

WARNING!

In order to ensure a normal operation of your refrigerating appliance, which uses a completely environmentally friendly refrigerant the R600a (flammable only under certain conditions) you must observe the following rules:

- Do not hinder the free circulation of the air around the appliance.
- Do not use mechanical devices in order to accelerate the defrosting, others than the ones recommended by the manufacturer.
- Do not destroy the refrigerating circuit.
- Do not use electric appliances inside the food keeping compartment, other than those that might have been recommended by the manufacturer.

ΠΡΟΕΙΔΟΠΟΙΗΣΗ!

Για να εξασφαλίσετε κανονική λειτουργία της ψυκτικής σας συσκευής, η οποία χρησιμοποιεί ένα πλήρως φιλικό προς το περιβάλλον ψυκτικό μέσο, το R600a (εύφλεκτο μόνο υπό ορισμένες συνθήκες), πρέπει να τηρείτε τους ακόλουθους κανόνες:

- Μην εμποδίζετε την ελεύθερη κυκλοφορία του αέρα γύρω από τη συσκευή.
- Μη χρησιμοποιείτε μηχανικές διατάξεις ή άλλες συσκευές για να επιταχύνετε την απόψυξη, εκτός από αυτές που συνιστά ο κατασκευαστής.
- Μην προκαλέσετε ζημιά στο κύκλωμα του ψυκτικού μέσου.
- Μη χρησιμοποιείτε ηλεκτρικές συσκευές μέσα στο χώρο φύλαξης τροφίμων, εκτός από αυτές που συνιστά ο κατασκευαστής.

Safety first /1
Electrical requirements /2
Transportation instructions /2
Installation instructions /2
Getting to know your appliance /3
Suggested arrangement of food in the appliance /3
Temperature control and adjustment /3
Before operating /4
Storing frozen food /4
Freezing fresh food /4
Making ice cubes /4
Defrosting /4
Replacing the interior light bulb /5
Cleaning and care /5
Repositioning the door /5
Do's and don'ts /6
Energy Consumption /6
Information about operating noises /7
Troubleshooting /7

IT Indice

Sicurezza iniziale /8
Requisiti elettrici /9
Istruzioni per il trasporto /9
Istruzioni di installazione /9
Conoscere l'elettrodomestico /10
Suggerimenti sulla disposizione del cibo nell'elettrodomestico /10
Controllo e regolazione della temperatura /10
Prima della messa in funzione /11
Conservazione di cibo congelato /11
Congelamento di cibi freschi /11
Preparazione dei cubetti di ghiaccio /11
Sbrinamento /12
Sostituzione della lampadina interna /12
Pulizia e manutenzione /12
Riposizionamento dello sportello /13
Cosa fare e cosa non fare /13
Consumo energetico /14
Informazioni sui rumori di funzionamento /15
Risoluzione dei problemi /15

Πάνω απ' όλα η ασφάλεια! /16
Σημαντικές προειδοποιήσεις και συμβουλές /17
Εγκατάσταση /17
Σύνδεση με το δίκτυο παροχής ρεύματος /18
Παρουσίαση της συσκευής /18
Αντιστροφή της πόρτας /18
Έναρξη λειτουργίας /18
Τοποθέτηση των προς συντήρηση τροφίμων /18
Ρύθμιση της θερμοκρασίας /18
Αλλαγή λυχνίας /19
Κατάψυξη φρέσκων προϊόντων /19
Συντήρηση κατεψυγμένων προϊόντων /19
Παγάκια /20
Ξεπάγωμα /20
Απόψυξη /20
Καθαρισμός /21
Κατανάλωση ενέργειας /21
Παρατηρήσεις σχετικά με το θόρυβο λειτουργίας /22

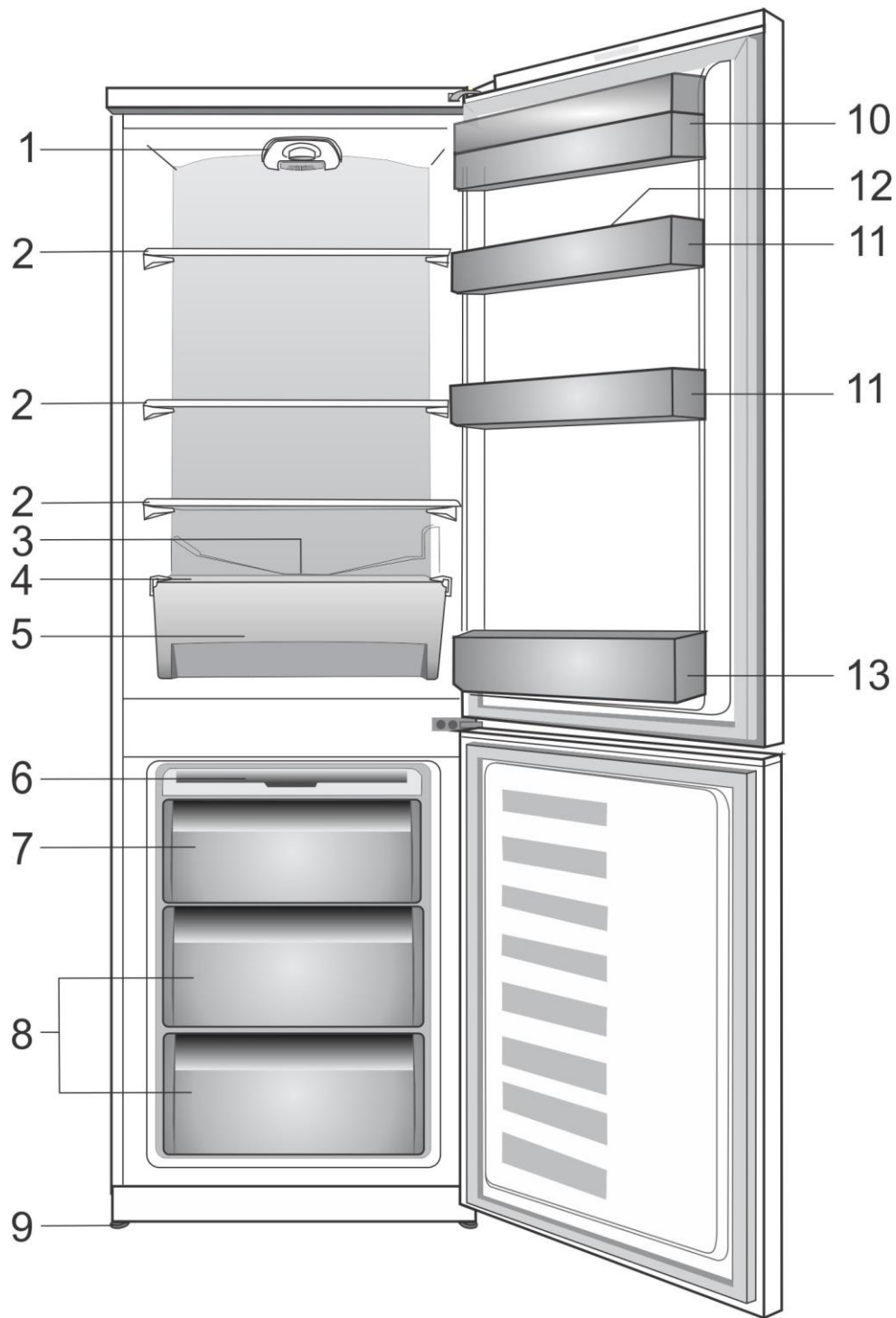

1

i Figures that take place in this instruction manual are schematic and may not correspond exactly with your product. If the subject parts are not included in the product you have purchased, then it is valid for other models.

i Le illustrazioni contenute in questa guida sono schematiche e potrebbero non corrispondere esattamente al prodotto in uso. Se le parti in oggetto non sono incluse nel prodotto acquistato, significa che sono da intendersi per altri modelli.

i Οι εικόνες σ' αυτό το εγχειρίδιο οδηγιών είναι σχηματικές και ενδέχεται να μην ανταποκρίνονται ακριβώς στο προϊόν σας. Αν ορισμένα εξαρτήματα δεν περιλαμβάνονται στο προϊόν που έχετε προμηθευτεί, τότε ισχύουν για άλλα μοντέλα.

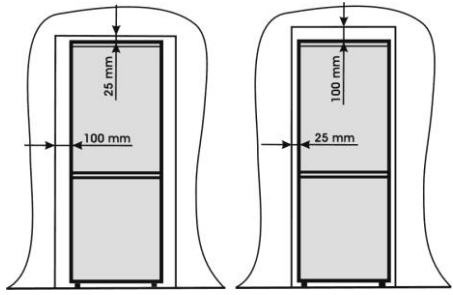

2

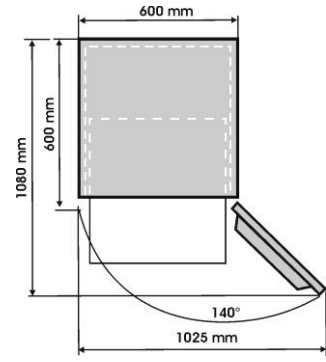

3

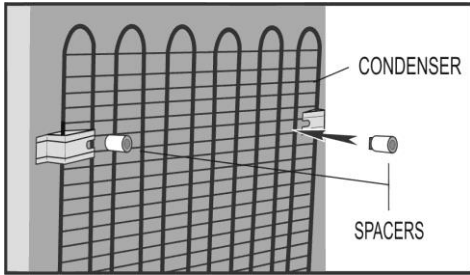

4

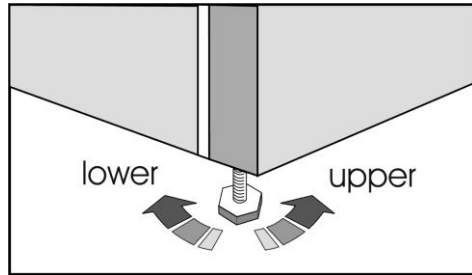

5

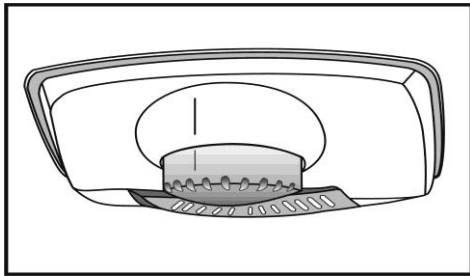

6

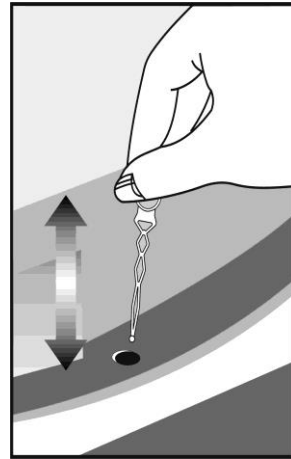

7

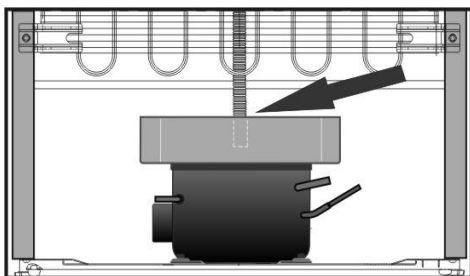

8

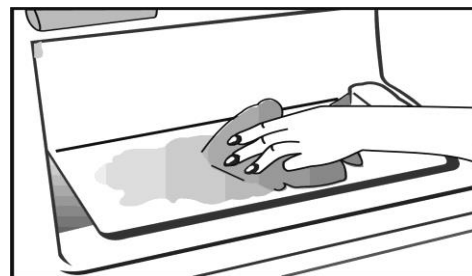

9

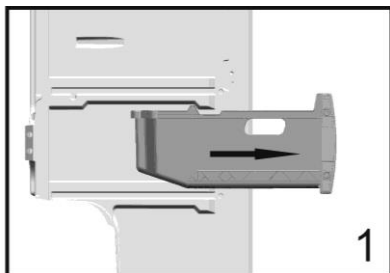

1

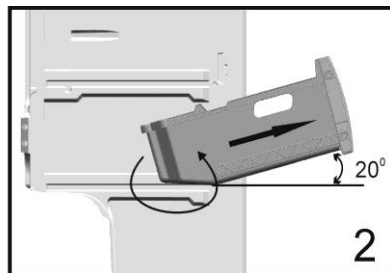

2

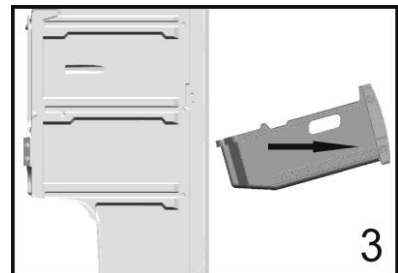

3

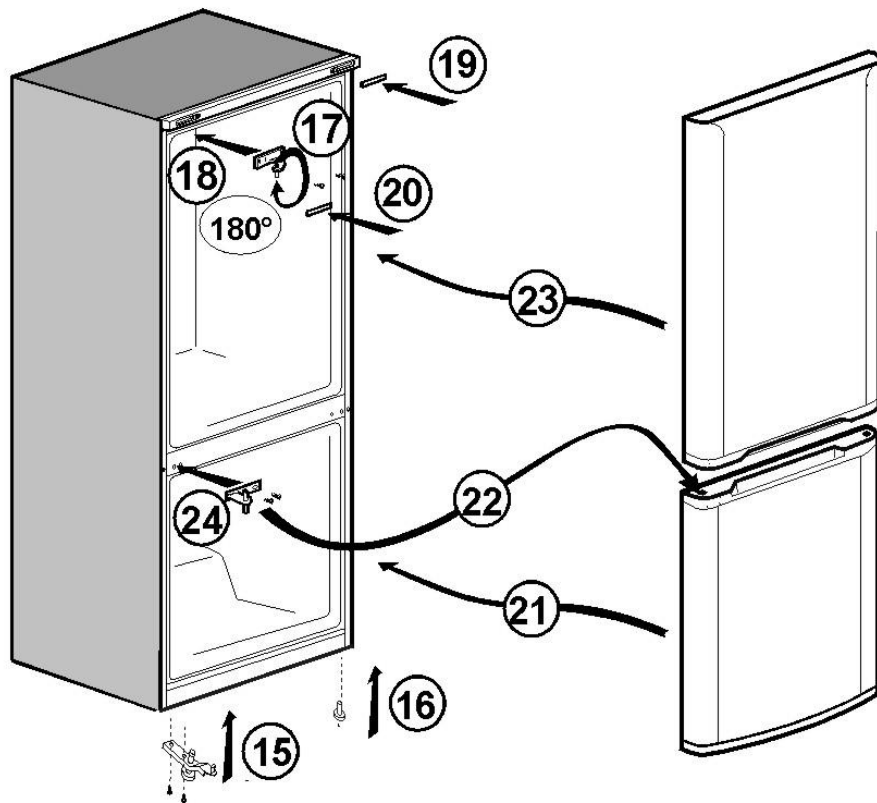
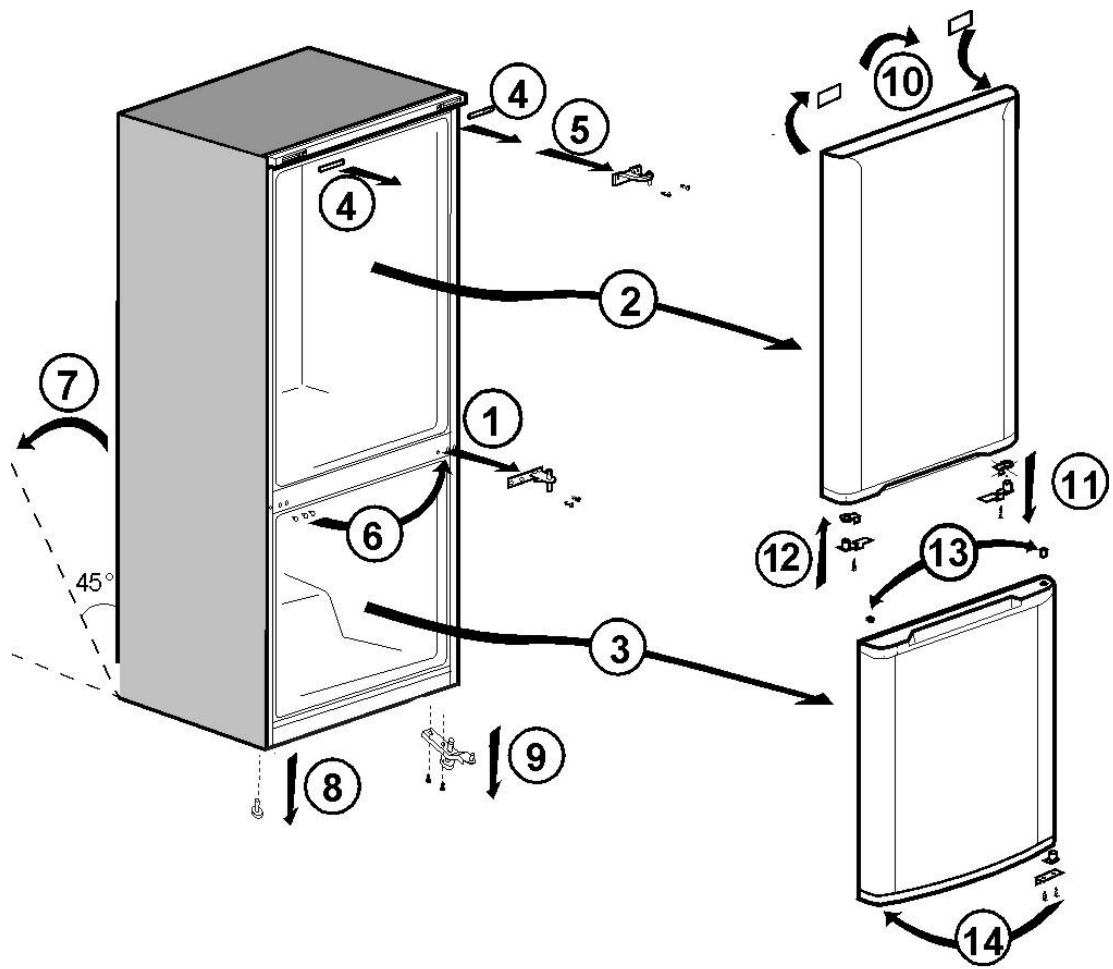

Congratulations on your choice of a **BEKO** Quality Appliance, designed to give you many years of service.

Safety first!

Do not connect your appliance to the electricity supply until all packing and transit protectors have been removed.

- Leave to stand for at least 4 hours before switching on, to allow compressor oil to settle, if transported horizontally.
- If you are discarding an old appliance with a lock or latch fitted to the door, ensure that it is left in a safe condition to prevent the entrapment of children.
- This appliance must only be used for its intended purpose.
- Do not dispose of the appliance on a fire. Your appliance contains non CFC substances in the insulation which are flammable. We suggest you contact your local authority for information on disposal and available facilities.
- We do not recommend use of this appliance in an unheated, cold room. (e.g. garage, conservatory, annex, shed, out-house etc.)

To obtain the best possible performance and trouble free operation from your appliance it is very important to read these instructions carefully. Failure to observe these instructions may invalidate your right to free service during the guarantee period.

Please keep these instructions in a safe place for easy reference.

Original Spare parts will be provided for 10 years, following the product purchasing date.

This appliance is not intended for use by person with reduced physical, sensory or mental capabilities or lack of experience and knowledge unless they have been given supervision or instruction concerning use of the appliance by a person responsible for their safety. Children should be supervised to ensure that they do not play with the appliance.

Electrical requirements

Before inserting the plug into the wall socket make sure that the voltage and the frequency shown in the rating plate inside the appliance corresponds to your electricity supply.

We recommend that this appliance is connected to the mains supply via a suitably switched and fused socket in a readily accessible position.

Warning! This appliance must be earthed.

Repairs to electrical equipment should only be performed by a qualified technician. Incorrect repairs carried out by an unqualified person are carry risks that may have critical consequences for the user of the appliance.

ATTENTION!

This appliance operates with R600a which is an environmental friendly but flammable gas. During the transportation and fixing of the product, care must be taken not to damage the cooling system. If the cooling system is damaged and there is a gas leakage from the system, keep the product away from open flame sources and ventilate the room for a while.

WARNING - Do not use mechanical devices or other means to accelerate the defrosting process, others than those recommended by the manufacturer.

WARNING - Do not damage the refrigerant circuit.

WARNING - Do not use electrical appliances inside the food storage compartments of the appliance, unless they are of the type recommended by the manufacturer.

WARNING - If the supply cord is damaged, it must be replaced by the manufacturer, its service agent or similarly qualified persons in order to avoid a hazard.

Transportation instructions

1. The appliance should be transported only in an upright position. The packing as supplied must be intact during transportation.

2. If during the transport the appliance, has been positioned horizontally, it must not be operated for at least 4 hours, to allow the system to settle.

3. Failure to comply with the above instructions could result in damage to the appliance, for which the manufacturer will not be held liable.

4. The appliance must be protected against rain, moisture and other atmospheric influences.

Important!

- Care must be taken while cleaning/carrying the appliance not to touch the bottom of the condenser metal wires at the back of the appliance, as this could cause injury to fingers and hands.

- Do not attempt to sit or stand on top of your appliance as it is not designed for such use. You could injure yourself or damage the appliance.

- Make sure that the mains cable is not caught under the appliance during and after moving, as this could damage the cable.

- Do not allow children to play with the appliance or tamper with the controls.

Installation instructions

1. Do not keep your appliance in a room where the temperature is likely to fall below 10 degrees C (50 degrees F) at night and/or especially in winter, as it is designed to operate in ambient temperatures between +10 and +38 degrees C (50 and 100 degrees F). At lower temperatures the appliance may not operate, resulting in a reduction in the storage life of the food.

2. Do not place the appliance near cookers or radiators or in direct sunlight, as this will cause extra strain on the appliance's functions. If installed next to a source of heat or freezer, maintain the following minimum side clearances:

From Cookers 30 mm

From Radiators 300 mm

From Freezers 25 mm

3. Make sure that sufficient room is provided around the appliance to ensure free air circulation (**Item 2**).

- Put the back airing lid to the back of your refrigerator to set the distance between the refrigerator and the wall (**Item 3**).



4. The appliance should be positioned on a smooth surface. The two front feet can be adjusted as required. To ensure that your appliance is standing upright adjust the two front feet by turning clockwise or anti-clockwise, until firm contact is secured with the floor. Correct adjustment of feet prevents excessive vibration and noise (**Item 4**).
5. Refer to "Cleaning and Care" section to prepare your appliance for use.

Getting to know your appliance (Item 1)

- 1 - Thermostat and lamp housing
- 2 - Adjustable Cabinet shelves
- 3 - Water collector
- 4 - Crisper cover
- 5 - Crispers
- 6 - Ice tray support & ice tray
- 7 - Compartment for quickly freezing
- 8 - Compartments for frozen foods keeping
- 9 - Adjustable foot
- 10 - Dairy Compartment
- 11 - Shelf for jars
- 12 - Egg tray
- 13 - Shelf for bottles

Suggested arrangement of food in the appliance

Guidelines for obtaining optimum storage and hygiene:

1. The fridge compartment is for the short-term storage of fresh food and drinks.
2. The freezer compartment is  rated and suitable for the freezing and storage of pre-frozen food. The recommendation for  storage as stated on the food packaging should be observed at all times.
3. Dairy products should be stored in the special compartment provided in the door liner.
4. Cooked dishes should be stored in airtight containers.
5. Fresh wrapped produce can be kept on the shelf. Fresh fruit and vegetables should be cleaned and stored in the crispers.
6. Bottles can be kept in the door section.

7. To store raw meat, wrap in polythene bags and place on the lowest shelf. Do not allow to come into contact with cooked food, to avoid contamination. For safety, only store raw meat for two to three days.

8. For maximum efficiency, the removable shelves should not be covered with paper or other materials to allow free circulation of cool air.

9. Do not keep vegetable oil on door shelves. Keep the food packed, wrapped or covered. Allow hot food and beverages to cool before refrigerating. Leftover canned food should not be stored in the can.

10. Fizzy drinks should not be frozen and products such as flavoured water ices should not be consumed too cold.

11. Some fruit and vegetables suffer damage if kept at temperatures near 0°C. Therefore wrap pineapples, melons, cucumbers, tomatoes and similar produce in polythene bags.

12. High-proof alcohol must be stored upright in tightly closed containers. Never store products that contain an inflammable propellant gas (e.g. cream dispensers, spray cans, etc.) or explosive substances. These are an explosion hazard.

13. To take out the baskets from the freezer compartment please proceed as in **Item 9**.

Temperature control and adjustment

Operating temperatures are controlled by the thermostat knob (Item 5) and may be set at any position between MIN and MAX (the coldest position).

The average temperature inside the fridge should be around +5°C (+41°F).

Therefore adjust the thermostat to obtain the desired temperature. Some sections of the fridge may be cooler or warmer (such as salad crisper and top part of the cabinet) which is quite normal. We recommend that you check the temperature periodically with a thermometer to ensure that the cabinet is kept to this temperature. Frequent door openings cause internal temperatures to rise, so it is advisable to close the door as soon as possible after use.

Before operating

Final Check

Before you start using the appliance check that:

1. The feet have been adjusted for perfect levelling.
2. The interior is dry and air can circulate freely at the rear.
3. The interior is clean as recommended under "Cleaning and care."
4. The plug has been inserted into the wall socket and the electricity is switched on. When the door is open the interior light will come on.

And note that:

5. You will hear a noise as the compressor starts up. The liquid and gases sealed within the refrigeration system may also make some (noise), whether the compressor is running or not. This is quite normal.
6. Slight undulation of the top of the cabinet is quite normal due to the manufacturing process used; it is not a defect.
7. We recommend setting the thermostat knob midway and monitor the temperature to ensure the appliance maintains desired storage temperatures (See section Temperature Control and Adjustment).
8. Do not load the appliance immediately it is switched on. Wait until the correct storage temperature has been reached. We recommend checking the temperature with an accurate thermometer (see; Temperature Control and Adjustment).

Storing frozen food

Your freezer is suitable for the long-term storage of commercially frozen foods and also can be used to freeze and store fresh food. If there is a power failure, do not open the door. Frozen food should not be affected if the failure lasts for less than 18 hrs. If the failure is longer, then the food should be checked and either eaten immediately or cooked and then re-frozen.

Freezing fresh food

Please observe the following instructions to obtain the best results.

Do not freeze too large a quantity at any one time. The quality of the food is best preserved when it is frozen right through to the core as quickly as possible.

Do not exceed the freezing capacity of your appliance in 24 h.

Placing warm food into the freezer compartment causes the refrigeration machine to operate continuously until the food is frozen solid. This can temporarily lead to excessive cooling of the refrigeration compartment.

When freezing fresh food, keep the thermostat knob at medium position. Small quantities of food up to 1/2 kg. (1 lb) can be frozen without adjusting the temperature control knob.

Take special care not to mix already frozen food and fresh food.

Making ice cubes

Fill the ice - cube tray 3/4 full with water and place it in the freezer. Loosen frozen trays with a spoon handle or a similar implement; never use sharp-edged objects such as knives or forks.

Defrosting

A) Fridge compartment

The fridge compartment defrosts automatically. The defrost water runs to the drain tube via a collection container at the back of the appliance **(Item 6)**.

During defrosting, water droplets may form at the back of the fridge compartment where a concealed evaporator is located. Some droplets may remain on the liner and refreeze when defrosting is completed. Do not use pointed or sharp-edged objects such as knives or forks to remove the droplets which have refrozen.

If, at any time, the defrost water does not drain from the collection channel, check that no food particles have blocked the drain tube. The drain tube can be cleared with a pipe-cleaner or similar implement.

Check that the tube is permanently placed with its end in the collecting tray on the compressor to prevent the water spilling on the electric installation or on the floor **(Item 7)**.

B) Freezer compartment

Defrosting is very straightforward and without mess, thanks to a special defrost collection basin.

Defrost twice a year or when a frost layer of around 7 (1/4") mm has formed. To start the defrosting procedure, switch off the appliance at the socket outlet and pull out the mains plug.

All food should be wrapped in several layers of newspaper and stored in a cool place (e.g. fridge or larder).

Containers of warm water may be placed carefully in the freezer to speed up the defrosting.

Do not use pointed or sharp-edged objects, such as knives or forks to remove the frost.

Never use hairdryers, electrical heaters or other such electrical appliances for defrosting. Sponge out the defrost water collected in the bottom of the freezer compartment. After defrosting, dry the interior thoroughly (**Item 8**). Insert the plug into the wall socket and switch on the electricity supply.

Replacing the interior light bulb

To change the Bulb/LED used for illumination of your refrigerator, call your Authorised Service.

The lamp(s) used in this appliance is not suitable for household room illumination. The intended purpose of this lamp is to assist the user to place foodstuffs in the refrigerator/freezer in a safe and comfortable way.

The lamps used in this appliance have to withstand extreme physical conditions such as temperatures below -20°C.

Cleaning and care

1. We recommend that you switch off the appliance at the socket outlet and pull out the mains plug before cleaning.

2. Never use any sharp instruments or abrasive substances, soap, household cleaner, detergent or wax polish for cleaning.

3. Use luke warm water to clean the cabinet of the appliance and wipe it dry.

4. Use a damp cloth wrung out in a solution of one teaspoon of bicarbonate of soda to one

pint of water to clean the interior and wipe it dry.

5. Make sure that no water enters the temperature control box.

6. If the appliance is not going to be used for a long period of time, switch it off, remove all food, clean it and leave the door ajar.

7. We recommend that you polish the metal parts of the product (i.e. door exterior, cabinet sides) with a silicone wax (car polish) to protect the high quality paint finish.

8. Any dust that gathers on the condenser, which is located at the back of the appliance, should be removed once a year with a vacuum cleaner.

9. Check door seals regularly to ensure they are clean and free from food particles.

10. Never:

- Clean the appliance with unsuitable material; eg petroleum based products.

- Subject it to high temperatures in any way,

- Scour, rub etc., with abrasive material.

11. Removal of dairy cover and door tray :

- To remove the dairy cover, first lift the cover up by about an inch and pull it off from the side where there is an opening on the cover.

- To remove a door tray, remove all the contents and then simply push the door tray upwards from the base.

12. Make sure that the special plastic container at the back of the appliance which collects defrost water is clean at all times. If you want to remove the tray to clean it, follow the instructions below:

- Switch off at the socket outlet and pull out the mains plug

- Gently uncrimp the stud on the compressor, using a pair of pliers, so that the tray can be removed

- Lift it up.

- Clean and wipe it dry

- Reassemble, reversing the sequence and operations

13. To remove a drawer, pull it as far as possible, tilt it upwards and then pull it out completely.

Repositioning the door

Proceed in numerical order (**Item 10**).

Do's and don'ts

- Do-** Clean and defrost your appliance regularly (See "Defrosting")
- Do-** Keep raw meat and poultry below cooked food and dairy products.
- Do-** Take off any unusable leaves on vegetables and wipe off any soil.
- Do-** Leave lettuce, cabbage, parsley and cauliflower on the stem.
- Do-** Wrap cheese firstly in greaseproof paper and then in a polythene bag, excluding as much air as possible.
- Do-** For best results, take out of the fridge compartment an hour before eating.
- Do-** Wrap raw meat and poultry loosely in polythene or aluminium foil. This prevents drying.
- Do-** Wrap fish and offal in polythene bags.
- Do-** Wrap food with a strong odour or which may dry out, in polythene bags, or aluminium foil or place in airtight container.
- Do-** Wrap bread well to keep it fresh.
- Do-** Chill white wines, beer, lager and mineral water before serving.
- Do-** Check contents of the freezer every so often.
- Do-** Keep food for as short a time as possible and adhere to "Best Before" and "Use by" etc. dates.
- Do-** Store commercially frozen food in accordance with the instructions given on the packets.
- Do-** Always choose high quality fresh food and be sure it is thoroughly clean before you freeze it.
- Do-** Prepare fresh food for freezing in small portions to ensure rapid freezing.
- Do-** Wrap all food in aluminium foil or freezer quality polythene bags and make sure any air is excluded.
- Do-** Wrap frozen food immediately after purchasing and put it in to the freezer as soon as possible.
- Do-** Defrost food in the fridge compartment.
- Don't-** Store bananas in your fridge compartment.
- Don't-** Store melon in your fridge. It can be chilled for short periods as long as it is wrapped to prevent it flavouring other food.
- Don't-** Cover the shelves with any protective materials which may obstruct air circulation.
- Don't-** Store poisonous or any dangerous substances in your appliance. It has been designed for the storage of edible foodstuffs only.
- Don't-** Consume food which has been refrigerated for an excessive length of time.
- Don't-** Store cooked and fresh food together in the same container. They should be packaged and stored separately.
- Don't-** Let defrosting food or food juices drip onto food.
- Don't-** Leave the door open for long periods, as this will make the appliance more costly to run and cause excessive ice formation.
- Don't-** Use sharp edged objects such as knives or forks to remove the ice.
- Don't-** Put hot food into the appliance. Let it cool down first.
- Don't-** Put liquid-filled bottles or sealed cans containing carbonated liquids into the freezer, as they may burst.
- Don't-** Exceed the maximum freezing loads when freezing fresh food.
- Don't-** Give children ice-cream and water ices direct from the freezer. The low temperature may cause 'freezer burns' on lips.
- Don't-** Freeze fizzy drinks.
- Don't-** Try to keep frozen food which has thawed; it should be eaten within 24 hours or cooked and refrozen.
- Don't-** Remove items from the freezer with wet hands.

Energy Consumption

Maximum frozen food storage volume is achieved without using the middle drawer and the upper shelf cover provided in the freezer compartment. Energy consumption of your appliance is declared while the freezer compartment is fully loaded without the use of the middle drawer and upper shelf cover.

Practical advice concerning the reduction of the electricity consumption

1. Make sure that the appliance is located in well-ventilated areas, far from any source of heat (cooker, radiator etc.). At the same time, the location of the appliance must be done in such a way that it prevents it to be under the direct incidence of the sunbeams.
2. Make sure that the food purchased in refrigerated/frozen condition is placed into the appliance as soon as possible, especially during summertime. It is recommended to use thermal insulated bags to transport the food home.
3. We recommend the thawing of the packets taken out from the freezer compartment be done in the refrigerator compartment. For this purpose, the packet which is going to be thawed will be placed in a vessel so that the water resulting from the thawing does not leak in the refrigerator compartment. We recommend you to start the thawing at least 24 hours before the use of the frozen food.
4. We recommend reducing the number of door openings to the minimum.
5. Do not keep the door of the appliance open more than necessary and make sure that after each opening the door is well closed.

Information concerning the noise and the vibrations which might appear during the operation of the appliance

1. The operation noise can increase during the operation.
 - In order to keep the temperatures at the adjusted temperatures, the compressor of the appliance starts periodically. The noise produced by the compressor becomes stronger when it starts and a click can be heard when it stops.
 - The performance and operation features of the appliance can change according to the modifications of the temperature of the ambient environment. They must be considered as normal.
2. Noises like liquids flowing or as being sprayed
 - These noises are caused by the flow of the refrigerant in the circuit of the appliance and comply with the operation principle of the appliance.
3. Other vibrations and noises.

- The level of noise and vibrations can be caused by the type and the aspect of the floor on which the appliance is placed. Make sure that the floor does not have significant level distortions or if it can yield to the weight of the appliance (it is flexible).
- Another source of noise and vibrations is represented by the objects placed on the appliance. These objects must be removed from the appliance
- The bottles and the vessels placed in the refrigerator touching each other. In such cases move the bottles and the vessels so that there is a small distance between them.

Troubleshooting

If the appliance does not operate when switched on, check;

- That the plug is inserted properly in the socket and that the power supply is on. (To check the power supply to the socket, plug in another appliance)
- Whether the fuse has blown/circuit breaker has tripped/main distribution switch has been turned off.
- That the temperature control has been set correctly.
- That the new plug is wired correctly, if you have changed the fitted, moulded plug.

If the appliance is still not operating at all after above checks, contact the dealer from whom you purchased the unit.

Please ensure that above checks have been done, as a charge will be made if no fault is found.



The symbol  on the product or on packaging indicates that this product may not be treated as household waste. Instead it shall be handed over to the applicable collection point for the recycling of electrical and electronic equipment. By ensuring this product is disposed of correctly, you will help prevent potential negative consequences for the environment and human health, which could otherwise be otherwise be caused by inappropriate waste handling of this product. For more detailed information about recycling of this product, please contact your local city office, your household waste disposal service or the shop where you purchased the product.

Complimenti per la scelta di un BEKO elettrodomestico di qualità, progettato per una lunga durata.

Innanzitutto la sicurezza!

Non collegare l'elettrodomestico all'alimentazione elettrica finché non sono stati rimossi l'imballaggio e le protezioni per il trasporto.

- Lasciare l'elettrodomestico diritto per almeno 4 ore prima di accenderlo, per consentire all'olio del compressore di risistemarsi se è stato trasportato in modo orizzontale.
- Se si dismette un elettrodomestico vecchio con lucchetto o chiusura sullo sportello, assicurarsi che sia in condizione di sicurezza per evitare che un bambino vi resti intrappolato.
- Questo elettrodomestico deve essere utilizzato esclusivamente per l'uso per cui è stato progettato.
- Non gettare l'elettrodomestico nel fuoco. L'elettrodomestico contiene sostanze non CFC nel materiale isolante che sono infiammabili. Si consiglia di contattare l'autorità locale per informazioni sullo smaltimento e sugli impianti disponibili.
- È sconsigliato l'utilizzo dell'elettrodomestico in ambienti freddi e non riscaldati (ad esempio garage, serra, dipendenza, rimessa, giardino, etc.).

Per ottenere le migliori prestazioni possibili e un funzionamento senza problemi è molto importante leggere con attenzione le seguenti informazioni. La mancata osservanza di queste istruzioni può invalidare il diritto alla manutenzione gratuita in periodo di garanzia.

Conservare queste istruzioni al sicuro per una rapida consultazione.

I pezzi di ricambio originali verranno forniti per 10 anni, successivamente alla data di acquisto del prodotto.

Questo apparecchio elettrico non è inteso per essere utilizzato da persona con handicap fisico, e/o mentale o con mancanza di esperienza e competenza anche se ad esse siano state date istruzioni concernenti l'uso da un supervisore o da persona con esperienza.

I bambini devono essere supervisionati da un un adulto affinché non utilizzino l'apparecchio per il gioco.

Requisiti elettrici

Prima di inserire la spina nella presa a muro assicurarsi che la tensione e la frequenza riportate sull'etichetta informativa all'interno dell'elettrodomestico corrispondano all'alimentazione in uso.

Si consiglia di collegare questo elettrodomestico alla rete di alimentazione tramite una presa dotata di interruttore e fusibile in una posizione facilmente accessibile.

Avvertenza! Questo elettrodomestico deve essere dotato di messa a terra.

Le riparazioni all'apparecchiatura elettrica devono essere eseguite esclusivamente da tecnici qualificati. Riparazioni errate eseguite da persone non qualificate possono provocare conseguenze cruciali per l'utilizzatore dell'elettrodomestico.

ATTENZIONE!

Questo elettrodomestico utilizza il gas R600a che rispetta l'ambiente ma è infiammabile. Durante il trasporto e l'installazione del prodotto è necessario fare attenzione a non danneggiare il sistema di raffreddamento. Se il sistema di raffreddamento è danneggiato e vi è perdita di gas dal sistema, tenere il prodotto lontano da fiamme e ventilare la stanza per il tempo necessario.

AVVERTENZA - Non utilizzare apparecchiature meccaniche o altri mezzi diversi da quelli consigliati dal produttore per accelerare il processo di sbrinamento.

AVVERTENZA - Non danneggiare il circuito del refrigerante.

AVVERTENZA - Non utilizzare componenti elettrici all'interno degli scomparti per la conservazione del cibo, a meno che non siano del tipo consigliato dal produttore.

AVVERTENZA - Se il cavo di alimentazione è danneggiato, deve essere sostituito dal produttore, dal suo agente per l'assistenza o da persone similmente qualificate per evitare rischi.

Istruzioni per il trasporto

1. L'elettrodomestico deve essere trasportato solo in posizione verticale. L'imballaggio fornito deve essere intatto durante il trasporto.
2. Se l'elettrodomestico è stato trasportato in posizione orizzontale, non deve essere messo in funzione per almeno 4 ore per consentire al

sistema di risistemarsi.

3. La mancata osservanza delle istruzioni sopra riportate può causare danni all'elettrodomestico dei quali il produttore non è responsabile.

4. L'elettrodomestico deve essere protetto da pioggia, umidità e altri fenomeni atmosferici.

Importante!

- È necessario fare attenzione quando si pulisce/trasporta l'elettrodomestico affinché quest'ultimo non tocchi la parte inferiore dei cavi metallici del condensatore sulla parte posteriore dell'elettrodomestico in quanto potrebbero verificarsi lesioni alle dita e alle mani.
- Non tentare di sedersi o di stare in piedi sull'elettrodomestico poiché non è progettato per tale uso. Potrebbero risultarne lesioni personali o danni all'elettrodomestico.
- Assicurarsi che i cavi principali non siano impigliati sotto l'elettrodomestico durante e dopo lo spostamento poiché potrebbero derivarne danni ai cavi.
- Non permettere ai bambini di giocare con l'elettrodomestico o di manomettere i comandi.

Istruzioni di installazione

1. Non tenere l'elettrodomestico in un ambiente in cui la temperatura scenderà con ogni probabilità sotto i 10 °C (50 °F) di notte e/o in inverno, poiché è progettato per il funzionamento a temperature comprese tra i +10 e +38 °C (50 e 100 °F). A temperature più basse, l'elettrodomestico potrebbe non funzionare, provocando una riduzione nella durata di conservazione del cibo.

2. Non posizionare l'elettrodomestico vicino a fornelli o radiatori o alla luce diretta del sole, poiché ciò causerebbe ulteriore sollecitazione sulle funzioni dell'elettrodomestico. Se viene installato accanto a una fonte di calore o a un freezer, mantenere le seguenti distanze laterali minime:

Da fornelli 30 mm

Da radiatori 300 mm

Da freezer 25 mm

3. Assicurarsi che ci sia spazio sufficiente intorno all'elettrodomestico per garantire la libera circolazione dell'aria (**elemento 2**).

- Collocare il coperchio di aerazione posteriore sul retro del frigorifero per impostare la distanza tra il frigorifero e il muro (**elemento 3**).

4. L'elettrodomestico deve essere collocato su una superficie piana. È possibile regolare i due piedi anteriori come necessario. Per assicurare che l'elettrodomestico sia in posizione verticale regolare i due piedi anteriori ruotandoli in senso orario o antiorario finché non si ottiene contatto stabile con il pavimento. La corretta regolazione dei piedi previene vibrazione e rumore eccessivi **(elemento 4)**.

5. Consultare il capitolo "Pulizia e manutenzione" per preparare l'elettrodomestico per l'uso.

Conoscere l'elettrodomestico (elemento 1)

- 1 - Alloggiamento del termostato e della spia
- 2 - Mensole regolabili dell'armadietto
- 3 - Raccoglitore d'acqua
- 4 - Coperchio scomparto frutta e verdura
- 5 - Scomparti frutta e verdura
- 6 - Vaschetta del ghiaccio
- 7 - Scomparto per il congelamento rapido
- 8 - Scomparti per la conservazione di cibi congelati
- 9 - Piedini regolabili
- 10 - Scomparto latticini
- 11 - Mensola per barattoli
- 12 - Portauova
- 13 - Mensola per bottiglie

Suggerimenti sulla disposizione del cibo nell'elettrodomestico

Linee guida per ottenere la conservazione e l'igiene ottimale:

1. Lo scomparto frigo serve per la conservazione a breve termine di cibi freschi e bevande.

2. Lo scomparto del freezer è  adatto al congelamento e alla conservazione di cibo precongelato.

È necessario osservare sempre i consigli per la conservazione  riportati sulla confezione dei cibi.

3. I prodotti caseari devono essere conservati in uno scomparto speciale presente nello sportello.

4. I piatti cotti devono essere conservati in contenitori a tenuta d'aria.

5. I prodotti freschi incartati possono essere conservati sulla mensola. La frutta fresca e le verdure devono essere puliti e conservati nello scomparto apposito.

6. È possibile conservare le bottiglie nell'apposito spazio nello sportello.

7. Per conservare carne cruda avvolgerla in buste di polietilene e collocarla sulla mensola più bassa. Non mettere la carne cruda in contatto con cibi cotti, per evitare contaminazioni. Per sicurezza conservare la carne cruda solo per due o tre giorni.

8. Per la massima efficienza le mensole amovibili non devono essere coperte di carta o altri materiali affinché sia possibile la libera circolazione dell'aria fredda.

9. Non conservare oli vegetali sulle mensole dello sportello. Conservare i cibi confezionati, incartati o coperti. Permettere ai cibi e alle bevande calde di raffreddarsi prima di inserirle nel frigorifero. I cibi in scatole di latta parzialmente consumati non devono essere conservati nella latta.

10. Non congelare bevande gasate e non consumare prodotti come cubetti di ghiaccio aromatizzati troppo freddi.

11. Alcuni tipi di frutta e verdura si rovinano se conservati a temperature intorno a 0°C. Pertanto avvolgere ananas, meloni, cetrioli e prodotti simili in buste di polietilene

12. I super alcolici devono essere conservati in posizione verticale in contenitori ben chiusi. Non conservare mai prodotti che contengono gas propellenti infiammabili (ad esempio erogatori di crema, bombolette spray, ecc.) o sostanze esplosive. Sono a rischio di esplosione.

13. Per estrarre i cestelli dal congelatore procedere come al **punto 9**.

Controllo e regolazione della temperatura

Le temperature di funzionamento vengono regolate con la manopola del termostato **(elemento 5)** e possono essere impostate tra i valori 1 e 5 (la posizione più fredda).

La temperatura media all'interno del frigo dovrebbe essere intorno a +5°C (+41°F).

Pertanto regolare il termostato per ottenere la temperatura desiderata.

Alcune sezioni del frigorifero possono essere più calde o più fredde (come lo scomparto per l'insalata e la parte superiore dell'armadietto) il che è normale. Si consiglia di controllare periodicamente la temperatura con un termometro per garantire che l'armadietto mantenga questa temperatura. Aperture frequenti dello sportello causano l'innalzamento della temperatura interna, pertanto si consiglia di chiudere lo sportello appena possibile dopo l'utilizzo.

Prima della messa in funzione

Controllo finale

Prima di cominciare a utilizzare l'elettrodomestico controllare che:

1. I piedi siano stati regolati per un livellamento perfetto.
2. L'interno sia asciutto e l'aria circoli liberamente nella parte posteriore.
3. L'interno sia pulito come consigliato nel capitolo "Pulizia e manutenzione".
4. La spina sia stata inserita nella presa a muro e l'elettricità sia accesa. Quando lo sportello è aperto la luce interna è accesa.

Si noti che:

5. Si udrà un rumore quando il compressore si avvia. I liquidi e i gas sigillati nel sistema refrigerante possono produrre dei rumori, che il compressore sia in funzione o meno. Ciò è abbastanza normale.
6. La leggera ondulazione della parte superiore dell'armadietto è abbastanza normale a causa del processo di fabbricazione utilizzato: non si tratta di un difetto.
7. Si consiglia di impostare la manopola del termostato a metà strada e di monitorare la temperatura per assicurare che l'elettrodomestico mantenga la temperatura di conservazione desiderata (vedere il capitolo Controllo e regolazione della temperatura).
8. Non caricare l'elettrodomestico appena lo si accende. Attendere finché non viene raggiunta la temperatura di conservazioni corretta. Si consiglia di controllare la temperatura con un termometro di precisione (vedere il capitolo Controllo e regolazione della temperatura).

Conservazione di cibo congelato

Il freezer è adatto alla conservazione a lungo termine di cibi congelati disponibili in commercio e può essere inoltre utilizzato per congelare e conservare cibi freschi.

Per conservare cibi freschi congelati a casa consultare la guida alla conservazione sullo sportello.

In caso di interruzione di alimentazioni, non aprire lo sportello. Il cibo congelato non verrà danneggiato se la mancanza di alimentazione dura meno di 18 ore. Se dura di più, è necessario controllare il cibo e mangiarlo immediatamente o cuocerlo e quindi congelarlo di nuovo.

Congelamento di cibi freschi

Attenersi alle seguenti istruzioni per ottenere i risultati migliori.

Non congelare quantità troppo grandi in una volta sola. La qualità del cibo viene preservata in modo ottimale quando il cibo viene congelato il più velocemente possibile.

Non superare la capacità di congelamento dell'elettrodomestico in 24 ore.

Il posizionamento di cibi caldi nello scomparto freezer provoca il funzionamento continuo del refrigeratore finché il cibo non si solidifica. Ciò può causare un raffreddamento temporaneo eccessivo dello scomparto di refrigerazione.

Quando si congela cibo fresco, tenere la manopola del termostato in una posizione intermedia. È possibile congelare piccole quantità di cibo fino a 1/2 kg. (1 lb) senza regolare la manopola della temperatura.

Fare attenzione a non mescolare cibi già congelati e cibi freschi.

Preparazione dei cubetti di ghiaccio

Riempire la vaschetta per cubetti di ghiaccio per 3/4 con acqua e metterla nel freezer. Allentare la vaschetta congelata con un cucchiaino o un attrezzo simile; non utilizzare mai oggetti appuntiti come coltelli o forchette.

Sbrinamento

A) Scomparto frigo

Lo scomparto frigo si sbrina automaticamente. L'acqua di sbrinamento scorre nel tubo di scarico tramite un contenitore di raccolta posizionato nella parte posteriore dell'elettrodomestico **(elemento 6)**.

Durante lo sbrinamento, possono formarsi goccioline d'acqua nella parte posteriore dello scomparto frigo in cui è posto un evaporatore nascosto. Alcune goccioline possono rimanere sul bordo e congelarsi di nuovo al termine dello sbrinamento. Non utilizzare oggetti appuntiti come coltelli o forchette per rimuovere le goccioline ricongelate.

Se in qualsiasi momento l'acqua di sbrinamento non viene scaricata dal canale di raccolta, controllare che il tubo di scarico non sia stato ostruito da particelle di cibo. È possibile pulire il tubo di scarico con un pulitore per tubi o un attrezzo analogo.

Controllare che il tubo sia collocato in modo stabile con l'estremità nel vassoio di raccolta sul compressore per evitare che l'acqua spruzzi sull'installazione elettrica o sul pavimento **(elemento 7)**.

B) Scomparto freezer

Lo sbrinamento è diretto e senza problemi, grazie a un bacino speciale di raccolta per lo sbrinamento.

Sbrinare due volte all'anno o quando si crea uno spessore di ghiaccio di circa 7 mm (1/4"). Per avviare la procedura di sbrinamento, spegnere l'elettrodomestico sulla presa e scollegare il cavo di alimentazione.

Tutto il cibo deve essere incartato in diversi strati di carta di giornale e conservato in un luogo fresco (ad esempio un frigorifero o una dispensa).

È possibile porre con attenzione contenitori di acqua calda nel freezer per accelerare lo sbrinamento.

Non utilizzare oggetti appuntiti come coltelli o forchette per rimuovere il ghiaccio.

Non utilizzare mai asciugacapelli, stufe o altri elettrodomestici simili per lo sbrinamento.

Pulire via l'acqua di sbrinamento raccolta nella parte inferiore dello scomparto freezer. Dopo lo sbrinamento, asciugare completamente l'interno **(elemento 8)**.

Inserire la spina nella presa a muro e accendere l'alimentazione elettrica.

Sostituzione della lampadina interna

Per cambiare lampadina/LED utilizzati per illuminare il frigorifero, rivolgersi al Servizio Assistenza Autorizzato.

La lampada (le lampade) usata (usate) nell'apparecchiatura non è (sono) adatta (adatte) per l'illuminazione domestica.

L'obiettivo previsto per questa lampada è quello di assistere l'utente in fase di posizionamento degli alimenti all'interno del frigorifero / congelatore in modo sicuro e comodo.

Le lampadine utilizzate in questo apparecchio devono sopportare condizioni fisiche estreme come temperature inferiori a -20°C.

Pulizia e manutenzione

1. Si consiglia di spegnere l'elettrodomestico dalla presa e di scollegare il cavo di alimentazione prima di pulire.
2. Non utilizzare mai attrezzi appuntiti o sostanze abrasive, saponi, detersivi per la casa o cere per la pulizia.
3. Utilizzare acqua tiepida per pulire l'armadietto del dispositivo e asciugarlo.
4. Utilizzare un panno umido intriso di una soluzione composta da un cucchiaino di bicarbonato di sodio e da circa mezzo litro di acqua e pulire l'interno, quindi asciugare.
5. Assicurarsi che l'acqua non penetri nel quadro di comando della temperatura.
6. Se l'elettrodomestico non viene usato per un lungo periodo di tempo, spegnerlo, togliere tutti gli alimenti dal suo interno, pulirlo e lasciare lo sportello aperto.
7. Si consiglia di pulire le parti metalliche del prodotto (ad esempio l'esterno dello sportello e i lati dell'armadietto) con una cera al silicone (lucidante per auto) per proteggere la finitura della vernice di alta qualità.
8. La polvere che si raccoglie sul condensatore, che si trova sul retro dell'elettrodomestico, deve essere rimossa una volta all'anno con un aspirapolvere.
9. Controllare le guarnizioni dello sportello periodicamente per garantire che siano pulite e che non siano presenti particelle di cibo.

10. Non:

- Pulire l'elettrodomestico con sostanze non adatte ad esempio prodotti a base di petrolio.
- Esporre mai ad alte temperature in alcun modo.
- Strofinare, sfregare o simili con sostanze abrasive.

11. Rimozione del coperchio dello scomparto latticini e del vassoio dello sportello:

- Per rimuovere il coperchio dello scomparto latticini, sollevare prima il coperchio di circa tre centimetri ed estrarlo lateralmente dove si trova un'apertura sul coperchio.
- Per rimuovere il vassoio dello sportello, rimuovere tutto il contenuto e spingere semplicemente il vassoio verso l'alto.

12. Verificare che il contenitore speciale in plastica sul retro dell'elettrodomestico che raccoglie l'acqua di sbrinamento sia sempre pulito. Per rimuovere il vassoio per pulirlo, attenersi alle istruzioni seguenti:

- Spegnere la presa di corrente ed estrarre la spina di rete.
- Aprire delicatamente la borchia sul compressore utilizzando un paio di pinze in modo che sia possibile rimuovere il vassoio
- Sollevarlo.
- Pulire e asciugare
- Rimontare invertendo la sequenza delle operazioni

13. Per rimuovere un cassetto, tirarlo fuori per quanto è possibile, rovesciarlo e poi estrarlo completamente.

Riposizionamento dello sportello

Procedere seguendo l'ordine numerico **(Elemento 10)**.

Cosa fare e cosa non fare

- Sì** - Pulire e sbrinare periodicamente l'elettrodomestico (vedere "Sbrinamento")
- Sì** - Conservare la carne e il pollame crudi sotto il cibo cotto e i prodotti caseari.
- Sì** - Togliere le foglie delle verdure non utilizzabili ed eliminare eventuale terra.
- Sì** - Lavare lattuga, cavolo, prezzemolo e cavolfiore su gambo.
- Sì** - Avvolgere i formaggi prima in carta a prova di grasso e quindi in una bustina in polietilene, escludendo l'aria quanto più possibile. Per migliori risultati estrarre il cibo dal frigorifero un'ora prima di mangiarlo.
- Sì** - Incartare la carne e il pollame crudi in fogli di polietilene o alluminio. In tal modo si evita la secchezza.
- Sì** - Avvolgere il pesce e le interiora in bustine in polietilene.
- Sì** - Avvolgere i cibi con odore forte o che possono seccarsi in bustine di polietilene o in fogli di alluminio oppure riporli in contenitori a tenuta d'aria.
- Sì** - Incartare bene il pane per conservarne la freschezza.
- Sì** - Raffreddare vini bianchi, birra, birra chiara e acqua minerale prima di servirli.
- Sì** - Controllare il contenuto del freezer frequentemente.
- Sì** - Conservare il cibo per brevi periodi come possibile e attenersi alle date di scadenza .
- Sì** - Conservare i cibi congelati in commercio seguendo le istruzioni presenti sulla confezione.
- Sì** - Scegliere sempre cibo fresco di alta qualità e assicurarsi che sia completamente pulito prima di congelarlo.
- Sì** - Preparare il cibo fresco per il congelamento in piccole porzioni per assicurare un congelamento rapido.
- Sì** - Incartare tutti i cibi in foglie di alluminio o in sacchetti in polietilene per freezer e assicurarsi di avere eliminato l'aria.
- Sì** - Avvolgere i cibi congelati subito dopo l'acquisto e metterli nel freezer appena possibile.
- Sì** - Scongellare i cibi nello scomparto frigo.

- No** - Non conservare banane nello scomparto frigo.
- No** - Non conservare melone nel frigo. Può essere raffreddato per brevi periodi purché incartato per evitare che l'aroma contamini gli altri cibi.
- No** - Non coprire le mensole con sostanze protettive che possono ostruire la circolazione dell'aria.
- No** - Non conservare sostanze velenose o pericolose nell'elettrodomestico. È stato progettato solo per la conservazione di cibi commestibili.
- No** - Non consumare cibo che è stato raffreddato per troppo tempo.
- No** - Non conservare cibi freschi e cotti insieme, nello stesso contenitore. Devono essere confezionati e conservati separatamente.
- No** - Non consentire a cibi scongelati o succhi di sgocciolare nei cibi.
- No** - Non lasciare lo sportello aperto per lunghi periodi poiché il funzionamento dell'elettrodomestico diventa più costoso e causa un'eccessiva formazione di ghiaccio.
- No** - Non usare mai oggetti con bordi taglienti come coltelli o forchette per rimuovere il ghiaccio.
- No** - Non introdurre cibi caldi nell'elettrodomestico. Attendere prima che si raffreddino.
- No** - Non inserire bottiglie riempite di liquidi o barattoli di latta contenenti liquidi carbonati nel freezer in quanto possono scoppiare.
- No** - Non superare il carico massimo di congelamento durante il congelamento di cibi freschi.
- No** - Non dare ai bambini gelati e ghiaccio presi direttamente dal freezer. La bassa temperatura può provocare bruciature da freddo alle labbra.
- No** - Non congelare bevande gasate.
- No** - Non tentare di conservare cibi congelati che si sono scongelati; devono essere mangiati entro 24 ore o cucinati e ricongelati.
- No** - Non rimuovere il cibo dal freezer con le mani bagnate.

Consumo energetico

Il volume massimo di conservazione di cibi freddi può essere ottenuto senza usare il cassetto centrale e quello superiore che si trovano nello scomparto freezer. Il consumo energetico dell'apparecchio è dichiarato quando lo scomparto freezer è completamente carico senza usare il cassetto centrale e quello superiore.

Consigli pratici sulla riduzione del consumo energetico

1. Assicurarsi che l'apparecchio si trovi in aree ben ventilate, lontano da fonti di calore (cucina, termosifoni, ecc.). Allo stesso tempo, la posizione dell'apparecchio deve essere scelta in modo tale da impedire che sia sotto la luce diretta dei raggi solari.
2. Assicurarsi che gli alimenti acquistati raffreddati/congelati siano posti nell'apparecchio appena possibile, soprattutto in estate. Si consiglia di usare borse termiche isolate per trasportare gli alimenti a casa.
3. Consigliamo di eseguire nello scomparto frigorifero lo scongelamento dei pacchetti estratti dallo scomparto freezer. A questo scopo, la confezione che deve essere scongelata sarà posta in un contenitore così l'acqua risultante dallo scongelamento non scorrerà nello scomparto frigorifero. Consigliamo di cominciare a scongelare 24 ore prima di usare gli alimenti congelati.
4. Consigliamo di ridurre al minimo il numero di aperture dello sportello.
5. Non tenere lo sportello dell'apparecchio aperto più del necessario ed assicurarsi che dopo ogni apertura lo sportello sia ben chiuso.

Informazioni sul rumore e sulle vibrazioni che possono presentarsi durante il funzionamento dell'apparecchio

1. Il rumore del funzionamento può aumentare durante l'uso.

- Per mantenere le temperature ai valori regolati, i compressori dell'elettrodomestico si avviano periodicamente. Il rumore prodotto dal compressore diventa più forte quando si avvia e si può sentire un clic quando si arresta.

- Le prestazioni e le caratteristiche di funzionamento dell'apparecchio possono cambiare secondo le modifiche della temperatura nell'ambiente. Ciò è considerato normale.

2. Rumori come liquidi che scorrono o vengono spruzzati

- Questi rumori sono provocati dal flusso del refrigerante nel circuito dell'apparecchio e sono conformi al principio di funzionamento dell'apparecchio.

3. Ulteriori vibrazioni e rumori.

- Il livello di rumore e vibrazioni può essere provocato dal tipo e dall'aspetto del pavimento su cui l'apparecchio è posizionato. Assicurarsi che il pavimento non abbia significativi livelli di distorsione o che possa sostenere il peso dell'apparecchio (è flessibile).

- Un'altra fonte di rumore e vibrazioni è rappresentata dagli oggetti posti sull'apparecchio. Questi oggetti devono essere rimossi dall'apparecchio

- Le bottiglie e i contenitori posti nel frigorifero si toccano. In questi casi spostare bottiglie e contenitori in modo che ci sia dello spazio fra essi.

Risoluzione dei problemi

Se l'elettrodomestico non funziona quando è acceso, controllare:

- che la spina sia inserita correttamente nella presa e che l'alimentazione sia accesa (per controllare l'alimentazione della presa, collegare ad essa un altro elettrodomestico)
- se il fusibile è bruciato/l'interruttore di distribuzione è spento.
- che il comando della temperatura sia impostato correttamente.
- che la nuova spina sia cablata correttamente se è stata cambiata la spina.

Se l'elettrodomestico ancora non funziona dopo i controlli elencati in precedenza, contattare il distributore presso il quale è stata acquistata l'unità.

Assicurarsi di aver effettuato questi controlli poiché verrà richiesto un sovrapprezzo se non viene trovato alcun guasto.



Il simbolo  sul prodotto o sulla confezione indica che questo prodotto non può essere trattato come normale rifiuto domestico. Invece deve essere portato al punto di raccolta adatto per il riciclaggio delle apparecchiature elettriche ed elettroniche. Assicurando il corretto smaltimento di questo prodotto, si evitano potenziali conseguenze negative per l'ambiente e la salute, che potrebbero derivare da una gestione inappropriata del prodotto. Per informazioni più dettagliate sul riciclaggio di questo prodotto, contattare l'ufficio cittadino locale, il servizio di smaltimento dei rifiuti domestici o il negozio dove è stato acquistato il prodotto.

Συγχαρητήρια που επιλέξατε μια συσκευή ποιότητας BEKO, η οποία σχεδιάστηκε για να ικανοποιεί τις ανάγκες σας στη διάρκεια πολλών ετών λειτουργίας.

Πάνω απ' όλα η ασφάλεια!

- Μην συνδέσετε τη συσκευή σας με το δίκτυο του ηλεκτρικού ρεύματος πριν απομακρύνετε κάθε τμήμα της συσκευασίας ή προστατευτικό που χρησιμοποιήθηκε κατά τη μεταφορά.

- Αφήστε τη συσκευή να παραμείνει στο χώρο τουλάχιστον 4 ώρες πριν να την θέσετε σε λειτουργία, έτσι ώστε να επιτρέψετε τη σταθεροποίηση του λαδιού στο συμπιεστή και του ψυκτικού αερίου.

- Πριν απορρίψετε την παλιά σας συσκευή, αφαιρέστε ή αχρηστεύστε το σύστημα κλεισίματος ώστε να αποφευχθεί το ενδεχόμενο παγίδευσης κάποιου παιδιού στο εσωτερικό.

- Η συσκευή πρέπει να χρησιμοποιείται αποκλειστικά για τον σκοπό που προορίζεται.

- Μην πετάτε τη συσκευή στη φωτιά. Η συσκευή σας περιέχει χημικές ουσίες χωρίς ΧΦΑ (CFC) στη μόνωση οι οποίες είναι εύφλεκτες. Συνιστούμε να επικοινωνήσετε με τις τοπικές αρχές για πληροφορίες σχετικά με την ανακύκλωση και τα προτεινόμενα κέντρα.

- Δεν συνιστούμε τη χρήση της συσκευής σε ψυχρό χώρο χωρίς θέρμανση. (π.χ.: γκαράζ, εξωτερικό κτίσμα, κ.λπ.)

- Για να επιτύχετε τη βέλτιστη και άψογη λειτουργία της συσκευής σας, είναι πολύ σημαντικό να διαβάσετε προσεκτικά τις οδηγίες αυτές. Η κακή χρήση ή μη τήρηση των οδηγιών του παρόντος εγχειριδίου ακυρώνουν το δικαίωμα εγγύησης.

- Σας παρακαλούμε να φυλάξετε προσεκτικά το φυλλάδιο αυτό για να μπορείτε να ανατρέχετε σε αυτό στο μέλλον.

Η συσκευή αυτή δεν πρέπει να χρησιμοποιείται από άτομα με περιορισμένες σωματικές, αισθητηριακές ή νοητικές δυνατότητες ή από άτομα που δεν έχουν εμπειρία σχετικά με τη χρήση της συσκευής, αν δεν τα έχει εκπαιδεύσει ειδικά για το σκοπό αυτό ένα άτομο υπεύθυνο για την ασφάλειά τους.

Τα παιδιά θα πρέπει να βρίσκονται υπό επίβλεψη για να εξασφαλίζεται ότι δεν θα παίζουν με τη συσκευή.

Σημαντικές προειδοποιήσεις και συμβουλές

Είναι πολύ σημαντικό να φυλάξετε τις παρούσες οδηγίες χρήσης μαζί με τη συσκευή για να ανατρέχετε σε αυτές στο μέλλον. Αν η συσκευή αυτή χρειαστεί να μεταπωληθεί ή να μεταφερθεί σε άλλο πρόσωπο, βεβαιωθείτε ότι οι οδηγίες ακολουθούν τη συσκευή έτσι ώστε ο νέος χρήστης να μπορεί να πληροφορηθεί σχετικά με τη λειτουργία της και τις σχετικές προειδοποιήσεις. Οι προειδοποιήσεις αυτές παρέχονται για τη δική σας ασφάλεια και την ασφάλεια των άλλων. Σας παρακαλούμε λοιπόν να τις διαβάσετε πολύ προσεκτικά πριν την εγκατάσταση και χρήση του ψυγείου σας.

Ασφάλεια

- ♦ Η συσκευή σας έχει σχεδιαστεί για να χρησιμοποιηθεί από ενήλικους. Φροντίστε να μην την αγγίζουν παιδιά και να μην τη χρησιμοποιούν σαν παιχνίδι.
- ♦ Αποσυνδέετε πάντα την πρίζα του ρεύματος πριν προχωρήσετε στον καθαρισμό του εσωτερικού και την αντικατάσταση της λυχνίας.
- ♦ Η συσκευή αυτή είναι βαριά και γι' αυτό προσέξτε κατά τη μετακίνησή της.
- ♦ Αν το καλώδιο τροφοδοσίας έχει υποστεί ζημιά, για να αποφύγετε κινδύνους, αυτό θα πρέπει να αντικατασταθεί από τον κατασκευαστή, τον αντιπρόσωπό του για τεχνική εξυπηρέτηση ή άλλα άτομα με παρόμοια εξουσιοδότηση.

Σέρβις / επιδιόρθωση

- ♦ Είναι επικίνδυνο να τροποποιείτε ή να προσπαθείτε να τροποποιήσετε τα χαρακτηριστικά της συσκευής αυτής.
- ♦ Σε περίπτωση βλάβης, μην επιχειρήσετε να επιδιορθώσετε τη συσκευή μόνος σας. Επιδιορθώσεις που γίνονται από μη εξειδικευμένα πρόσωπα μπορεί να προκαλέσουν ζημιές. Επικοινωνήστε με το τμήμα σέρβις του πωλητή σας και απαιτείτε αυθεντικά ανταλλακτικά.

Χρήση

- ♦ Τα ψυγεία οικιακής χρήσης προορίζονται αποκλειστικά για τη συντήρηση τροφών και ποτών.

Εγκατάσταση

- ♦ Βεβαιωθείτε, αφού εγκαταστήσετε τη συσκευή, ότι αυτή δεν πατάει στο καλώδιο τροφοδοσίας ρεύματος.
- ♦ Η συσκευή θερμαίνεται αισθητά στο επίπεδο του συμπυκνωτή και του συμπιεστή. Φροντίστε να κυκλοφορεί ο αέρας ελεύθερα γύρω από τη συσκευή. Ανεπαρκής αερισμός θα είχε ως αποτέλεσμα κακή λειτουργία και αύξηση της κατανάλωσης ρεύματος.
- ♦ Εάν η συσκευή μεταφέρθηκε σε οριζόντια θέση, συνιστάται να περιμένετε περίπου 4 ώρες πριν την συνδέσετε με το δίκτυο παροχής ρεύματος.

Απόρριψη της παλιάς συσκευής σας

Αν η συσκευή αυτή, η οποία κλείνει μαγνητικά, πρόκειται να αντικαταστήσει μια άλλη που κλείνει με ελατήριο, σας συμβουλεύουμε να αχρηστεύσετε το ελατήριο πριν απορρίψετε την παλιά αυτή συσκευή. Έτσι θα αποφευχθεί ο κίνδυνος να παγιδευτούν μέσα σε αυτήν παιδιά και να τεθεί η ζωή τους σε κίνδυνο.

Χώρος τοποθέτησης

- ♦ Τοποθετήστε κατά προτίμηση τη συσκευή σας μακριά από πηγές θερμότητας (συσκευές θέρμανσης, συσκευές μαγειρικής, υπερβολικά έντονες ηλιακές ακτίνες). Για τη σωστή λειτουργία της συσκευής σας, η θερμοκρασία του περιβάλλοντος χώρου πρέπει να κυμαίνεται μεταξύ +10 °C και +38 °C (κατηγορία SN-St). Εκτός των ορίων αυτών, η συσκευή δεν λειτουργεί κανονικά.
- ♦ Σε θερμοκρασίες περιβάλλοντος κάτω των 10 βαθμών, ο συμπιεστής θα λειτουργεί λιγότερο με κίνδυνο να θερμανθούν τα περιεχόμενα του καταψύκτη.
- ♦ Φροντίστε για την καλή κυκλοφορία του αέρα στο πίσω μέρος της συσκευής. Για καλύτερη απόδοση, η ελάχιστη απόσταση του πάνω μέρους της συσκευής από τυχόν ντουλάπι κουζίνας πρέπει να είναι τουλάχιστον 100 mm (εικ. 2).
- ♦ Βάλτε τη συσκευή σε επίπεδη θέση κινώντας τα ρυθμιζόμενα ποδαράκια (εικ. 3).
- ♦ Συναρμολογήστε τα δύο πίσω στηρίγματα που παραδίδονται ξεχωριστά (εικ. 4).

Σύνδεση με το δίκτυο παροχής ρεύματος

Η πρόβλεψη λειτουργίας της συσκευής σας είναι για τάση 230 βολτ μονοφασικού ρεύματος.

Πρέπει να συνδέεται με επιτοίχια γειωμένη πρίζα.

Πριν να συνδέσετε τη συσκευή με το δίκτυο παροχής ρεύματος για πρώτη φορά, βεβαιωθείτε ότι τηρήθηκε ο χρόνος σταθεροποίησης μετά τη μεταφορά.

Τοποθετήστε το κουμπί του θερμοστάτη σε θέση μέσης θερμοκρασίας. Εισάγετε το φινίρισμα της συσκευής στην πρίζα παροχής ρεύματος. Για αποσύνδεση της συσκευής, τραβήξτε το φινίρισμα της συσκευής από την πρίζα.

Ο κατασκευαστής αποποιείται κάθε ευθύνη αν δεν τηρηθεί αυτή η προφύλαξη έναντι ατυχημάτων.

Παρουσίαση της συσκευής

(Εικ. 1).

- 1 - Κουτί θερμοστάτη και λυχνίας για εσωτερικό φως
- 2 - Ράφια σχάρες
- 3 - Υποδοχές μπουκαλιών κρασιού
- 4 - Συλλέκτης νερού
- 5 - Πάνω μέρος φρουτολεκάνης
- 6 - Φρουτολεκάνη
- 7 - Στήριγμα δίσκου για παγάκια και δίσκος για παγάκια
- 8 - Θάλαμος γρήγορης κατάψυξης
- 9 - Θάλαμοι συντήρησης
- 10 - Ρυθμιζόμενο ποδαράκι
- 11 - Διαμέρισμα γαλακτοκομικών
- 12 - Ράφι πόρτας
- 13 - Ράφι για μπουκαλία

Αντιστροφή της πόρτας

(Εικ. 10)

Προχωρήστε ακολουθώντας την αριθμητική σειρά.

Έναρξη λειτουργίας

Αφού εγκαταστήσετε σωστά τη συσκευή, σας συμβουλεύουμε να καθαρίσετε το εσωτερικό με χλιαρό νερό και λίγο σαπούνι (υγρό πιάτων). Μην χρησιμοποιείτε στιλβωτικά ή σκόνες καθαρισμού γιατί διακινδυνεύετε να υποστεί βλάβη το φινίρισμα της επιφάνειας.

Τοποθέτηση των προς συντήρηση τροφίμων

Βέλτιστη συντήρηση και υγιεινή

επιτυγχάνονται υπό τις εξής συνθήκες

- ♦ Τα τρόφιμα προς συντήρηση στο ψυγείο πρέπει να είναι φρέσκα και σε θερμοκρασία περιβάλλοντος. Πρέπει να είναι συσκευασμένα σε ερμητικά κλειστά δοχεία (κουτιά, σακούλες πολυαιθυλενίου, αλουμινόχαρτο για τρόφιμα) ώστε να μην τα διαπερνούν ή να μεταδίδουν οσμές ή υγρασία.
- ♦ Τα γαλακτοκομικά προϊόντα (αυγά, βούτυρο) συντηρούνται στο πάνω ράφι της πόρτας.
- ♦ Τα μαγειρεμένα φαγητά συντηρούνται πάνω στα ράφια σχάρες, τα φρούτα και τα πράσινα λαχανικά στη φρουτολεκάνη. Οι μπανάνες δεν πρέπει να συντηρούνται στο ψυγείο.
- ♦ Τα ωμά κρέατα, ψάρια και αλλαντικά πρέπει να συντηρούνται στα κάτω ράφια σχάρες (ψυχρότερη ζώνη).
- ♦ Τρόφιμα με διαφορετικές ιδιότητες γεύσης, οσμής και προέλευσης (ψάρι, κρέας, λαχανικά, κ.λπ.), πρέπει να τοποθετούνται σε διαφορετικές θέσεις για να αποφευχθεί η απώλεια των χαρακτηριστικών ιδιοτήτων τους. Τοποθετήστε τα τρόφιμα με τέτοιο τρόπο ώστε ο αέρας να μπορεί να κυκλοφορεί ελεύθερα γύρω τους. Μην σκεπάζετε τα ράφια σχάρες με χαρτί ή με δίσκο.
- ♦ Για να πάρουν τα καλάθια από την κατάψυξη παρακαλώ προχωρήστε όπως στο **σημείο 9**.

Ρύθμιση της θερμοκρασίας

Η εσωτερική θερμοκρασία ρυθμίζεται από το θερμοστάτη (Εικ. 5).

Η θερμοκρασία του εσωτερικού ενδέχεται να ποικίλλει ανάλογα με τις συνθήκες χρήσης της συσκευής: το σημείο τοποθέτησης, τη θερμοκρασία περιβάλλοντος, τη συχνότητα ανοίγματος της πόρτας, την ποσότητα τροφίμων εντός του ψυγείου.

Γενικά, με θερμοκρασία περιβάλλοντος +25 °C, το κουμπί του θερμοστάτη βρίσκεται σε θέση μέσης θερμοκρασίας.

Ο θερμοστάτης εξασφαλίζει επίσης την αυτόματη απόψυξη του θαλάμου του ψυγείου.

Αποφύγετε μια ρύθμιση που θα μπορούσε να προκαλέσει τη συνεχή λειτουργία: η εσωτερική θερμοκρασία θα μπορούσε να πέσει κάτω από τους 0°C και να προκληθεί κίνδυνος κατάψυξης των ποτών και υπερβολική δημιουργία πάγου στα τοιχώματα καθώς και αύξηση της κατανάλωσης ρεύματος.

Αλλαγή λυχνίας

Για αλλαγή της λάμπας φωτισμού του ψυγείου σας, καλέστε το τοπικό σας εξουσιοδοτημένο σέρβις.

Ο λαμπτήρας (οι λαμπτήρες) που χρησιμοποιεί αυτή η συσκευή δεν είναι κατάλληλος(-οι) για φωτισμό των οικιακών χώρων. Ο σκοπός αυτού του λαμπτήρα είναι να βοηθά το χρήστη να βρίσκει με ασφάλεια και άνεση τα τρόφιμα στη συντήρηση/κατάψυξη.

Οι λάμπες που χρησιμοποιούνται σε αυτή τη συσκευή πρέπει να είναι ανθεκτικές σε ακραίες φυσικές συνθήκες, όπως θερμοκρασίες κάτω από -20 °C.

Κατάψυξη φρέσκων προϊόντων

• Καταψύχετε αποκλειστικά προϊόντα πρώτης ποιότητας αφού τα καθαρίσετε και τα προετοιμάσετε, αν χρειάζεται.

• Αφήστε τα μαγειρεμένα φαγητά να κρυώσουν σε θερμοκρασία περιβάλλοντος πριν τα βάλετε στον καταψύκτη.

• Όλα τα προϊόντα προς κατάψυξη πρέπει να είναι συσκευασμένα σε σακούλες πολυαιθυλενίου, κουτιά αλουμινίου ειδικά για κατάψυξη, πλαστικά κουτιά. Οι συσκευασίες πρέπει να κλείνουν καλά.

• Κάθε πακέτο πρέπει να περιέχει ποσότητα ανάλογη με τη συνήθη κατανάλωση ώστε να χρησιμοποιηθεί ολόκληρη κατά την απόψυξη. Τα πακέτα μικρών διαστάσεων επιτρέπουν γρήγορη και ομοιόμορφη κατάψυξη.

• Μην καταψύχετε μονομιάς ποσότητα προϊόντος μεγαλύτερη από τη δυνατότητα κατάψυξης της συσκευής που εμφανίζεται στην πλακέτα σήμανσης.

• Προϊόν που έχει αποψυχθεί δεν πρέπει ποτέ να καταψύχεται εκ νέου.

• Μην τοποθετείτε στον καταψύκτη μπουκάλια ή κουτιά ανθρακούχων ποτών διότι ενδέχεται να εκραγούν.

• Μην καταναλώνετε τα ξυλάκια παγωτού αμέσως μόλις βγουν από τον καταψύκτη για να αποφύγετε τον κίνδυνο εγκαυμάτων λόγω πάγου.

Μην καταψύχετε μονομιάς ποσότητα προϊόντος μεγαλύτερη από τη δυνατότητα κατάψυξης που εμφανίζεται στην πλακέτα σήμανσης (5kg/24ώ). 24 πριν την εισαγωγή των φρέσκων τροφών στον καταψύκτη, γυρίστε το κουμπί του θερμοστάτη σε ψυχρότερη θέση χωρίς ωστόσο να πέσει η θερμοκρασία του εσωτερικού του ψυγείου κάτω από τους 0 °C.

Τοποθετήστε τα πακέτα προς κατάψυξη στον πάνω θάλαμο που σημαίνεται με το σύμβολο «4 αστέρων».

Μην ανοίγετε την πόρτα του καταψύκτη κατά την διάρκεια της κατάψυξης.

Αφήστε τη συσκευή σε κατάσταση κατάψυξης επί 24 ώρες, και στη συνέχεια, στο τέλος της περιόδου αυτής, βάλτε και πάλι το κουμπί του θερμοστάτη σε θέση μέσης θερμοκρασίας. Τοποθετήστε τα κατεψυγμένα προϊόντα στα κάτω συρτάρια.

• Για να αυξήσετε το χώρο αποθήκευσης τροφίμων στο θάλαμο του καταψύκτη, η μεσαία θήκη μπορεί να μαζευτεί χωρίς να επηρεαστεί η ισχύς κατάψυξης των τροφίμων. Η χαμηλότερη θήκη του θαλάμου του καταψύκτη δεν μαζεύεται.

• Σε περίπτωση που θέλετε να βάζετε τρόφιμα προς κατάψυξη ή συντήρηση καθημερινά, συνιστούμε τη μείωση της συνολικής ποσότητας που πρόκειται να καταψυχθεί σε λιγότερο από το μισό της δυνατότητας κατάψυξης που δηλώνεται στην πλακέτα.

Κατά την τοποθέτηση των τροφίμων στους θαλάμους, πρέπει να αποφύγετε να ακουμπάνε το πάνω ράφι σχάρα ή την πόρτα.

Συντήρηση κατεψυγμένων προϊόντων

• Τα κατεψυγμένα προϊόντα μπορούν να τοποθετηθούν σε οποιαδήποτε θέση του καταψύκτη. Ωστόσο, σας συμβουλεύουμε να τα τοποθετείτε στα χαμηλότερα συρτάρια αν είναι δυνατόν, ώστε να αφήνετε ελεύθερο χώρο για τη διαδικασία της κατάψυξης.

- ♦ Όταν αγοράζετε ήδη κατεψυγμένο προϊόν, βεβαιωθείτε ότι η συσκευασία είναι άθικτη, ότι δεν παρουσιάζει ίχνη υγρασίας, ότι δεν είναι διογκωμένο, κάτι που θα ήταν σημάδι έναρξης απόψυξης.
- ♦ Τηρείτε τη διάρκεια συντήρησης που υποδεικνύεται από τους παραγωγούς των κατεψυγμένων προϊόντων.
- ♦ Αποφεύγετε να ανοίγετε την πόρτα υπερβολικά συχνά και να την αφήνετε ανοιχτή περισσότερο χρόνο από όσο χρειάζεται. Αύξηση της θερμοκρασίας μπορεί να ελαττώσει τη διάρκεια συντήρησης των τροφίμων.
- ♦ Αφού κλείσετε και πάλι την πόρτα, περιμένετε περίπου 30 δευτερόλεπτα πριν προσπαθήσετε να την ανοίξετε και πάλι, χρόνος που χρειάζεται για να επιτευχθεί η εξισορρόπηση.

Παγάκια

Γεμίστε το δίσκο με τα παγάκια κατά τα τρία τέταρτα και βάλτε τον στον καταψύκτη. Τα παγάκια αποκολλώνται ευκολότερα, αν περάσετε το δίσκο κάτω από κρύο νερό για μερικά δευτερόλεπτα.

Ξεπάγωμα

Τα κρέατα, πουλερικά και ψάρια πρέπει να ξεπαγώνουν μέσα στο ψυγείο ώστε να αποφευχθεί η ανάπτυξη βακτηριδίων. Τα υπόλοιπα προϊόντα μπορούν να ξεπαγώσουν σε θερμοκρασία περιβάλλοντος.

Οι μικρές μερίδες μπορούν να μαγειρευτούν μόλις βγουν από τον καταψύκτη. Πολλά πιάτα έτοιμα για μαγείρεμα μπορούν να μαγειρευτούν χωρίς να τα ξεπαγώσετε πριν. Τηρείτε πάντα τις συστάσεις της συσκευασίας. Το ψωμί και τα γλυκά μπορούν να ξεπαγώσουν στο φούρνο.

Ο φούρνος μικροκυμάτων μπορεί να χρησιμοποιηθεί για το ξεπάγωμα των περισσότερων τροφίμων. Τηρείτε τις συμβουλές των οδηγιών των φούρνων αυτών.

Σε περίπτωση διακοπής ρεύματος, αν η διακοπή λειτουργίας δεν υπερβαίνει τις 18 ώρες, δεν υπάρχει κανένας κίνδυνος αλλοίωσης των κατεψυγμένων τροφίμων. Ωστόσο, αποφύγετε το άνοιγμα της πόρτας (ο χρόνος επαναφοράς της θερμοκρασίας μπορεί εύλογα να μειωθεί αν η συσκευή περιέχει μικρές ποσότητες).

Μόλις επιβεβαιώσετε έναρξη ξεπαγώματος, οι τροφές πρέπει να καταναλωθούν όσο το δυνατόν πιο γρήγορα. Μην καταψύχετε εκ νέου τροφή που αποψύχθηκε.

Απόψυξη

α) θάλαμος ψυγείου

Η απόψυξη του ψυγείου σας είναι πλήρως αυτοματοποιημένη και εκτελείται κάθε φορά που σταματά ο συμπιεστής. Δεν χρειάζεται καμία παρέμβαση εκ μέρους σας.

Κατά τη λειτουργία, εμφανίζονται σταγόνες συμπύκνωσης υδρατμών ή πάγου στο πίσω εσωτερικό τοίχωμα. Αυτές αφαιρούνται κατά την αυτόματη απόψυξη.

Το νερό που παράγεται τρέχει από την οπή εκκένωσης (**Εικ. 6**), συλλέγεται στο δίσκο που βρίσκεται πάνω στο συμπιεστή και από εκεί εξατμίζεται.

Σημαντικό:

Διατηρείτε το συλλέκτη και το σωλήνα ροής του νερού της απόψυξης καθαρούς. Για το σκοπό αυτό, χρησιμοποιείτε το εργαλείο απόξεσης που παρέχεται μαζί με τη συσκευή. Φροντίστε το άκρο του σωλήνα να βρίσκεται πάντα στο εσωτερικό του συλλέκτη δίσκου που βρίσκεται πάνω στο μηχανοκίνητο συμπιεστή, ώστε να εμποδίσετε ροή του νερού πάνω στην ηλεκτρική εγκατάσταση ή στο δάπεδο (**Εικ. 7**).

β) θάλαμος καταψύκτη

Δεν μπορεί να αποφευχθεί η δημιουργία πάγου στο εσωτερικό της συσκευής. Ο πάγος σχηματίζεται όταν η υγρασία που περιέχεται στον αέρα έρχεται σε επαφή με τις ψυχρές επιφάνειες του καταψύκτη. Αυτός είναι και ο λόγος που δεν πρέπει να μένει ανοιχτή η πόρτα παρά μόνο για όσο χρειάζεται. Ένα λεπτό στρώμα πάγου δεν εμποδίζει τη λειτουργία της συσκευής και μπορεί να αφαιρεθεί με τη βοήθεια εργαλείου με λάστιχο.

Όταν το στρώμα πάγου φθάσει περίπου δέκα χιλιοστά, πρέπει να γίνει πλήρης απόψυξη. Σας συμβουλεύουμε να εκτελέσετε τη διαδικασία αυτή, όταν οι ποσότητες τροφίμων στο εσωτερικό είναι μικρές.

- ♦ Πριν την απόψυξη, αν η συσκευή δεν είναι άδεια, βάλτε το κουμπί του θερμοστάτη σε ψυχρότερη θέση ώστε τα προϊόντα να αποκτήσουν πολύ χαμηλή θερμοκρασία.
- ♦ Αποσυνδέστε τη συσκευή.
- ♦ Βγάλτε τα κατεψυγμένα προϊόντα και διατηρήστε τα σε χώρο δροσερό τυλίγοντάς τα σε πολλά φύλλα εφημερίδας ή καλύτερα ισοθερμική συσκευασία (ισοθερμικές σακούλες, φύλλα πλαστικού με κυψελίδες αέρος, κλπ).
- ♦ Αφήστε ανοιχτή την πόρτα.
- ♦ Μπορείτε να επιταχύνετε την απόψυξη αφαιρώντας ένα μέρος πάγου με τη βοήθεια ξυστριού και τοποθετώντας δοχεία με ζεστό νερό (μέγ. 80 °C) στο εσωτερικό.
- ♦ Μπορείτε να επιταχύνετε την απόψυξη αφαιρώντας ένα μέρος πάγου με τη βοήθεια ξυστριού και τοποθετώντας δοχεία με ζεστό νερό (μέγ. 80 °C) στο εσωτερικό.

Σε καμία περίπτωση μην χρησιμοποιείτε κοφτερά αντικείμενα για να ξύσετε τον πάγο ούτε ηλεκτρικές θερμαντικές συσκευές (πιστολάκι μαλλιών, θερμάστρες).

- ♦ Αφού λιώσει ο πάγος, σκουπίστε και στεγνώστε προσεκτικά το θάλαμο.

Καθαρισμός

Πριν από τον καθαρισμό, αποσυνδέετε τη συσκευή από την πρίζα προληπτικά.

Καθαρισμός του εσωτερικού:

Συνιστάται ο πολύ τακτικός καθαρισμός του ψυγείου.

- Απομακρύνετε όλα τα εξαρτήματα (ράφια σχάρες, θήκες, φρουτολεκάνη...). Πλύντε τα με χλιαρό νερό όπου έχετε προσθέσει ήπιο απορρυπαντικό (παραδείγματος χάριν προϊόν που χρησιμοποιείται για το πλύσιμο των πιάτων), ξεπλύνετε με χλωριωμένο νερό και στεγνώστε προσεκτικά.
- Πλύντε τα εσωτερικά τοιχώματα όπως αναφέρεται παραπάνω. Φροντίστε τα στηρίγματα των ραφιών.
- Πλύντε τον αρμό της πόρτας χωρίς να παραλείψετε να καθαρίσετε και κάτω από τον αρμό (**Εικ. 8**).

Καθαρισμός του εξωτερικού:

Πλύνετε το σώμα του ψυγείου με χλιαρό νερό και λίγο σαπούνι. Ξεπλύνετε και στεγνώστε. Πότε πότε, ξεσκονίζετε το συμπυκνωτή που βρίσκεται με μαλακή βούρτσα ή ηλεκτρική σκούπα.

Παρατεταμένη διακοπή λειτουργίας

Αν χρειαστεί να παραμείνει η συσκευή εκτός λειτουργίας για κάποια χρονική περίοδο: αποσυνδέστε την πρίζα από την παροχή ρεύματος, αδειάστε τη συσκευή, καθαρίστε την καλά, αφήστε την πόρτα μισάνοιχτη για να αποφύγετε την εμφάνιση δυσσομίας.

Κατανάλωση ενέργειας

Ο μέγιστος χώρος αποθήκευσης κατεψυγμένων τροφίμων επιτυγχάνεται όταν δεν χρησιμοποιείται το μεσαίο και το πάνω συρτάρι που παρέχονται στο χώρο κατάψυξης. Η αναφερόμενη τιμή κατανάλωσης ενέργειας της συσκευής σας αφορά πλήρες φορτίο στο χώρο κατάψυξης χωρίς χρήση του μεσαίου και πάνω συρταριού.

Πρακτικές συμβουλές για τη μείωση της κατανάλωσης ηλεκτρικού ρεύματος

1. Βεβαιωθείτε ότι η συσκευή βρίσκεται σε καλά αεριζόμενες περιοχές, μακριά από οποιαδήποτε πηγή θερμότητας (κουζίνα, σώμα καλοριφέρ κλπ.). Επιπλέον, η τοποθέτηση της συσκευής πρέπει να γίνει σε σημείο που δεν δέχεται άμεση ηλιακή ακτινοβολία.
2. Βεβαιωθείτε ότι τα τρόφιμα που αγοράζετε σε ψυγμένη/κατεψυγμένη κατάσταση τοποθετούνται μέσα στη συσκευή όσο το δυνατόν συντομότερα, ειδικότερα το καλοκαίρι. Συνιστάται να χρησιμοποιείτε θερμικά μονωμένες σακούλες για να μεταφέρετε τα τρόφιμα στο σπίτι.
3. Συνιστούμε η απόψυξη των συσκευασιών που παίρνετε από το χώρο κατάψυξης να γίνεται στο χώρο συντήρησης. Για να το επιτύχετε αυτό, η συσκευασία που πρόκειται να αποψυχθεί πρέπει να τοποθετηθεί σε ένα δοχείο ώστε το νερό που προκύπτει από την απόψυξη δεν διαρρέει στο χώρο συντήρησης. Συνιστούμε να αρχίσετε την απόψυξη τουλάχιστον 24 ώρες πριν τη χρήση του κατεψυγμένου τροφίμου.
4. Συνιστούμε να μειώσετε στο ελάχιστο τις φορές που ανοίγετε την πόρτα.
5. Μην κρατάτε την πόρτα της συσκευής ανοικτή περισσότερο χρόνο απ' όσο είναι απαραίτητο και να βεβαιώνετε ότι η πόρτα έχει κλείσει καλά μετά από κάθε άνοιγμα.

Πληροφορίες που αφορούν το θόρυβο και τους κραδασμούς που ενδέχεται να εμφανιστούν κατά τη λειτουργία της συσκευής

1. Ο θόρυβος λειτουργίας μπορεί να αυξάνεται κατά τη λειτουργία.
 - Ο συμπιεστής της συσκευής ξεκινά περιοδικά τη λειτουργία του ώστε να διατηρεί τις θερμοκρασίες στις ρυθμισμένες τιμές. Ο θόρυβος που παράγεται από το συμπιεστή είναι πιο έντονος όταν ξεκινά η λειτουργία του και μπορεί να ακούγεται ένα κλικ όταν η λειτουργία σταματά.
 - Τα χαρακτηριστικά απόδοσης και λειτουργίας του ψυγείου μπορεί να διαφέρουν ανάλογα με τις μεταβολές στη θερμοκρασία περιβάλλοντος. Αυτοί οι θόρυβοι πρέπει να θεωρούνται ως κανονικοί.

2. Θόρυβοι που μοιάζουν με ροής ή ψεκασμού υγρών
 - Οι θόρυβοι αυτοί προκαλούνται από τη ροή του ψυκτικού μέσου μέσα στο κύκλωμα της συσκευής και συμμορφώνονται με την αρχή λειτουργίας της συσκευής.
3. Άλλοι κραδασμοί και θόρυβοι.
 - Η στάθμη του θορύβου και των κραδασμών μπορεί να επηρεάζεται από τον τύπο και τη γεωμετρία του δαπέδου πάνω στο οποίο έχει τοποθετηθεί η συσκευή. Βεβαιωθείτε ότι το δάπεδο δεν έχει σημαντικές παραμορφώσεις του επιπέδου του και ότι δεν μπορεί να καμφθεί υπό το βάρος της συσκευής (δεν είναι εύκαμπτο).
 - Μια άλλη πηγή θορύβου και κραδασμών αποτελούν τα αντικείμενα που είναι τοποθετημένα πάνω στη συσκευή. Τα αντικείμενα αυτά πρέπει να αφαιρεθούν από πάνω από τη συσκευή
 - Τα μπουκάλια και τα δοχεία που είναι τοποθετημένα μέσα στο ψυγείο και έρχονται σε επαφή μεταξύ τους. Σε τέτοιες περιπτώσεις αλλάξτε θέσεις στα μπουκάλια και στα δοχεία ώστε να υπάρχει μικρή απόσταση μεταξύ τους.



Το σύμβολο  στο προϊόν ή στη συσκευασία του δηλώνει ότι δεν επιτρέπεται να πετάξετε το προϊόν αυτό στα κοινά οικιακά απορρίμματα. Αντίθετα θα πρέπει να παραδοθεί στο αρμόδιο σημείο συλλογής για την ανακύκλωση ηλεκτρικών και ηλεκτρονικών συσκευών. Εξασφαλίζοντας τη σωστή απόρριψη του προϊόντος, θα βοηθήσετε στην πρόληψη ενδεχόμενων αρνητικών συνεπειών για το περιβάλλον και την ανθρώπινη υγεία, που αλλιώς θα μπορούσαν να προκληθούν από ακατάλληλο χειρισμό του προϊόντος αυτού ως αποβλήτου. Αν θέλετε να μάθετε περισσότερες λεπτομέρειες σχετικά με την ανακύκλωση αυτού του προϊόντος, απευθυνθείτε στην τοπική σας δημοτική αρχή, στην υπηρεσία αποκομιδής οικιακών απορριμμάτων ή στο κατάστημα όπου προμηθευτήκατε το προϊόν.

