



Manual de usuario Lavadora-secadora

HWD80-B14979
HWD100-B14979
HWD120-B14979

ES

Haier

Gracias por comprar un producto Haier.

Lea con atención todas las instrucciones antes de utilizar el aparato. Las instrucciones contienen información importante que le ayudará a aprovechar al máximo el dispositivo y garantizar una instalación, uso y mantenimiento seguros y adecuados.

Conserve el manual en un lugar de fácil acceso para consultarlo en cualquier momento y garantizar el uso seguro y adecuado del aparato.

Si vende, regala o abandona el aparato al mudarse, asegúrese de entregar este Manual al nuevo propietario para que pueda familiarizarse con el aparato y las precauciones que debe tomar para garantizar un uso seguro.

Leyenda



Advertencia – Información de seguridad importante



Información general y consejos



Información ambiental

Desecho



Ayude a proteger el medio ambiente y la salud de las personas. Coloque el embalaje en contenedores adecuados para su reciclaje. Ayude a reciclar los desechos de aparatos eléctricos y electrónicos. No tire a la basura normal aquellos aparatos que contengan este símbolo. Lleve el producto a las instalaciones de reciclaje local o comuníquese con su oficina municipal.



ADVERTENCIA!

¡Riesgo de lesiones o asfixia!

Desconecte el aparato de la fuente de energía eléctrica. Corte el cable de alimentación y deséchelo. Quite el seguro de la puerta para evitar que los niños y las mascotas queden encerrados en el aparato.



ADVERTENCIA!

El aparato no debe ser alimentado a través de un dispositivo de conmutación externo, como un temporizador, o conectado a un circuito que se enciende y apaga regularmente por un accesorio.

1- Información de seguridad	4
2- Descripción del producto	9
3- Panel de mandos	10
4- Programas	16
5- Consumo	17
6- Uso diario	18
7- Lavado ecológico.....	25
8- Cuidado y limpieza.....	26
9- Solución de problemas.....	29
10- Instalación.....	34
11- Datos técnicos.....	38
12- Servicio al cliente	40

Lea estas instrucciones de seguridad antes de encender el aparato por primera vez.



ADVERTENCIA!

Antes del primer uso

- ▶ Asegúrese de que el aparato no presente daños ocasionados durante el transporte.
- ▶ Asegúrese de que todos los pernos de transporte sean retirados.
- ▶ Retire todo el embalaje y manténgalo fuera del alcance de los niños.
- ▶ Se necesitan siempre al menos dos personas para mover el aparato ya que es pesado.

Uso diario

- ▶ Este aparato puede ser utilizado por niños a partir de los 8 años y por personas con capacidades físicas, sensoriales o mentales reducidas o con falta de experiencia y conocimientos, siempre que hayan sido supervisados o instruidos en el uso del aparato de forma segura y comprendan los peligros que conlleva.
- ▶ Mantenga a los niños menores de 3 años alejados del aparato a menos que se encuentren bajo supervisión permanente.
- ▶ Los niños no deben jugar con el aparato.
- ▶ No permita que los niños o las mascotas se acerquen al aparato cuando la puerta está abierta.
- ▶ Almacene los productos de lavado fuera del alcance de los niños.
- ▶ Tire hacia arriba las cremalleras, fije los hilos sueltos y tenga cuidado con los artículos pequeños para evitar que la ropa se enrede. Si es necesario, utilice una bolsa o malla apropiada.
- ▶ No toque ni use el aparato con los pies descalzos o con las manos o los pies mojados o húmedos.
- ▶ No cubra ni encierre el aparato durante el funcionamiento o después de este para permitir que cualquier humedad o agua se evapore.
- ▶ No coloque objetos pesados o fuentes de calor o de humedad en la parte superior del aparato.
- ▶ No utilice ni guarde detergente inflamable o agentes de limpieza en seco, muy cerca del aparato.
- ▶ No lave las prendas tratadas con disolventes en el aparato sin haberlos secado al aire previamente.

**ADVERTENCIA!****Uso diario**

- ▶ No retire o inserte el enchufe en presencia de gas inflamable
- ▶ No lave con goma espuma caliente o materiales similares a esponjas.
- ▶ No lave prendas que estén contaminadas con harina.
- ▶ No abra el cajón del detergente durante un ciclo de lavado.
- ▶ No toque la puerta durante el proceso de lavado, se calienta.
- ▶ No abra la puerta si el nivel de agua es visible por encima del ojo de buey.
- ▶ No fuerce la puerta para abrirla. La puerta está ajustada con un dispositivo de auto-bloqueo y se abrirá poco después de que se termine el procedimiento de lavado.
- ▶ Apague el aparato después de cada programa de lavado y antes de efectuar cualquier mantenimiento de rutina; desconéctelo de la corriente eléctrica para ahorrar electricidad y por seguridad.
- ▶ Cuando vaya a desenchufar el aparato, coja la clavija y no el cable al tirar.
- ▶ Asegúrese de que la habitación esté seca y bien ventilada. La temperatura ambiente debe estar entre 5 ° C y 35 ° C.
- ▶ No cubra las aberturas de ventilación en la base con alfombras ni objetos similares.
- ▶ Mantenga el área alrededor de la unidad libre de polvo y pelusa
- ▶ Asegúrese de que sólo hay ropa dentro del aparato, sin mascotas ni niños antes de usarlo.
- ▶ Sólo los textiles secos lavados en agua.
- ▶ Asegúrese de no cargar más de la carga nominal.
- ▶ Retire todos los elementos como los encendedores y los fósforos de los bolsillos.
- ▶ Use suavizantes de telas o productos similares como se especifica en el envase del fabricante.
- ▶ Observe que la última parte del ciclo de secado se produce sin calor (ciclo de enfriamiento) para asegurar que las prendas permanezcan a una temperatura que no las dañe.

- ▶ No deje el aparato desatendido durante el tiempo de funcionamiento durante períodos de tiempo prolongados. Si se va a ausentar por mucho tiempo, deberá interrumpir el ciclo de secado apagando la lavadora y desenchufándola de la corriente.
- ▶ No apague el aparato, excepto si el ciclo de secado está terminado, a menos que todos los artículos puedan retirarse rápidamente y esparcirse para que se pueda soltar el calor.



ADVERTENCIA!

Uso diario

No seque los siguientes elementos en el aparato:

- ▶ Prendas que no se han lavado.
- ▶ Prendas que hayan sido contaminadas con sustancias inflamables tales como aceite de cocina, acetona, alcohol, bencina, gasolina, queroseno, quitamanchas, aguarrás, ceras, quitaceras u otros productos químicos. Los gases pueden causar un incendio o una explosión. Estos artículos siempre se deben lavar primero a mano con agua caliente con una cantidad adicional de detergente y luego deben ser puestos a secar al aire libre antes de secarlos en el aparato.
- ▶ Ropa que contenga acolchado o rellenos (por ejemplo, almohadas, chaquetas), ya que el relleno puede salir con el riesgo de prenderse fuego dentro de la secadora.
- ▶ Artículos que contienen una gran proporción de caucho, caucho de espuma (espuma de látex) o materiales similares a caucho tales como gorros de ducha, textiles impermeables, artículos de goma y artículos de ropa y almohadas con relleno de caucho de espuma.

Apague el aparato después de cada programa de secado para ahorrar electricidad y para la seguridad.

Mantenimiento y Limpieza

- ▶ Asegúrese de que los niños estén supervisados si realizan tareas de limpieza o mantenimiento.
- ▶ Desconecte el aparato de la corriente antes de realizar cualquier tarea de mantenimiento de rutina.
- ▶ Mantenga la parte inferior del ojo de buey de la puerta y el cajón de detergente abiertos y limpios si el aparato no está en uso para evitar la acumulación de olores.
- ▶ No utilice un rociador de agua o vapor para limpiar el aparato.
- ▶ Cambie el cable de corriente dañado solamente acudiendo al fabricante, su servicio técnico autorizado o a personal cualificado con el fin de evitar situaciones de peligro.
- ▶ No intente reparar el aparato usted mismo. Comuníquese con el centro de atención al cliente si necesita reparación.

Instalación

- ▶ Asegúrese de colocar el aparato en un lugar que permita abrir la puerta completamente. No instale el aparato detrás de una puerta con cerradura, una puerta corredera o una puerta con bisagras en el lado opuesto de la puerta del aparato, ya que esto limita la apertura completa de la puerta de éste.
- ▶ El aparato se debe colocar en un lugar bien ventilado. Asegúrese de colocar el aparato en un lugar que permita abrir la puerta completamente.
- ▶ Nunca instale el aparato en el exterior, en un lugar húmedo, o en un área que pueda ser propensa a fugas de agua, como debajo o cerca de una unidad de fregadero. En el caso de fugas de agua corte el suministro de energía y deje que la máquina se seque naturalmente.
- ▶ Instale o utilice el aparato únicamente cuando la temperatura esté por encima de 5 °C.
- ▶ No coloque el aparato directamente sobre una alfombra, o cerca de una pared o un mueble.
- ▶ No instale el aparato en un lugar donde reciba heladas o escarcha, luz solar de forma directa o cerca de una fuente de calor (por ej., estufas, calentadores).

- ▶ Asegúrese de que la información eléctrica de la placa de características coincide con la fuente de alimentación. En caso contrario, comuníquese con un electricista.
- ▶ No use adaptadores múltiples y cables prolongadores eléctricos.
- ▶ Asegúrese de que solo se utilice el cable eléctrico y el juego de mangueras proporcionados.
- ▶ Asegúrese de no dañar el cable de corriente y el enchufe. Si sufre daños, llame a un electricista para que lo cambie.
- ▶ Utilice un enchufe con toma a tierra separada de fácil acceso para conectar el aparato. El aparato debe tener una conexión a tierra. **Solo para el R. U.:** El cable de alimentación del aparato está equipado con un enchufe de 3 clavijas (con conexión a tierra) que se ajusta a un enchufe estándar de 3 clavijas (con conexión a tierra). Nunca corte o desmonte la tercera clavija (de toma a tierra). Una vez instalado el aparato, el enchufe debe ser de fácil acceso.
- ▶ Asegúrese de que las uniones de mangueras y conexiones sean firmes y no haya fugas.

Uso previsto

Este aparato está diseñado para lavar la ropa lavable a máquina solamente. En cualquier momento, siga las instrucciones dadas en la etiqueta de la prenda. Está diseñada exclusivamente para uso doméstico dentro de la casa. No es adecuado para un uso comercial o industrial.

No puede realizar cambios o modificaciones al aparato. El uso no predeterminado puede causar peligros y la pérdida de todas las reclamaciones de garantía y responsabilidad.



Nota:

Debido a los cambios técnicos y diferentes modelos, las ilustraciones de los siguientes capítulos pueden diferir de su modelo.

2.1 Imagen del aparato

Frente (Fig. 2-1):



- | | |
|-----------------------------------|-------------------------|
| 1 Cajón del detergente/suavizante | 5 Puerta de la lavadora |
| 2 Encimera | 6 Tapa de servicio |
| 3 Selector de programas | 7 Patas ajustables |
| 4 Panel | |

Lado trasero (Fig. 2-2):

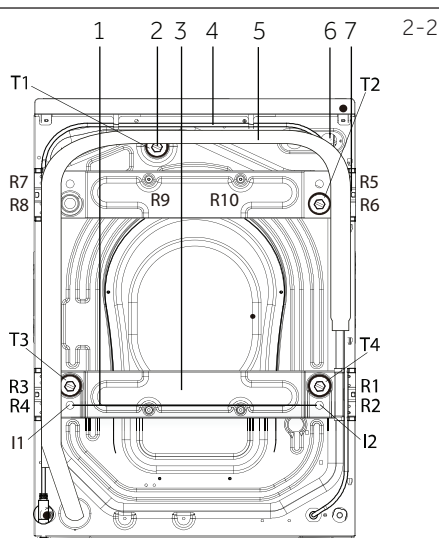

- | |
|--|
| 1 Barra de hierro (I1-I2)
(HWD100/120-B...) |
| 2 Pernos de transporte (T1-T4) |
| 3 Refuerzo de pared trasera
(HWD100/120-B...) |
| 4 Cable de corriente |
| 5 Manguera de drenaje |
| 6 Válvula de entrada de agua |
| 7 Tornillos para el refuerzo de la pared trasera
(R1-R10) (HWD100/120-B...) |

2.2 Accesorios

Compruebe los accesorios y su documentación de acuerdo con esta lista (Fig.:2-3):

Ensamblaje de la manguera de entrada	6 Tapones obturadores	Soporte de la manguera de desagüe	2x 2x	Tarjeta de garantía	2-3 Manual de usuario

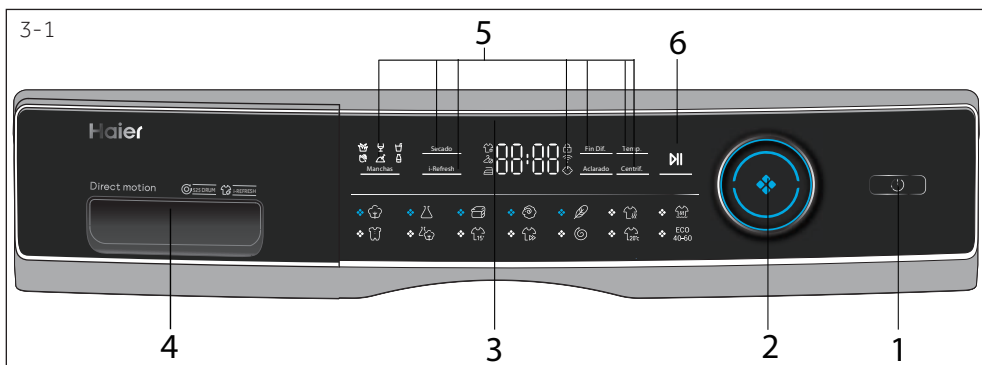

- 1 Botón de "encendido"
- 2 Selector de programas
- 3 Pantalla
- 4 Cajón de detergente/suavizante
- 5 Botones de función
- 6 "Botón de Inicio/Pausa"

Nota: Señal sonora

Se escuchará una señal sonora en los siguientes casos:

- ▶ al pulsar un botón
- ▶ al girar el selector de programas
- ▶ al final del programa

La señal sonora se puede desactivar si es necesario: consulte USO DIARIO (vea P19 6.13).

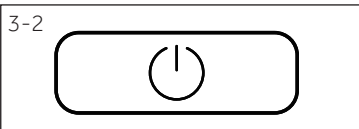

3.1 Botón "Encendido"

Toque este botón (Fig. 3-2) suavemente para encender, la pantalla está brillando, el indicador del botón "Inicio / Pausa" parpadea. Toque de nuevo durante unos dos segundos para apagar. Si ningún elemento del panel o programa se activa después de un tiempo la máquina se apagará automáticamente.

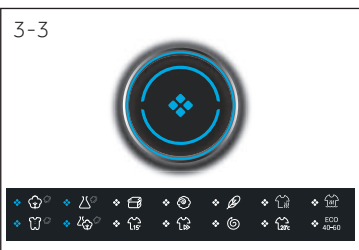

3.2 Selector de programa

Al girar la perilla (Fig. 3-3) uno de los 14 programas puede ser seleccionado, el LED relacionado se iluminará, se mostrará la configuración predeterminada.



3.3 Pantalla

La pantalla (Fig. 3-4) muestra la siguiente información:

- ▶ Tiempo de lavado y secado
- ▶ Símbolo de hora de Fin Diferido
- ▶ Códigos de error e información de servicio
- ▶ Botones de función y el botón "Inicio / Pausa"

3.4 Cajón para el detergente

Abra el cajón, podrá ver tres compartimentos (Fig. 3-5):

- 1: Compartimento para detergente en polvo o líquido
- 2: Selector de la tapa del detergente, levántelo para detergente en polvo, manténgalo bajo para detergente líquido.
- 3: Compartimento para desinfectante.
- 4: Compartimento para suavizante.
- 5: Bloquee la pestaña, presiónela hacia abajo para extraer el cajón dispensador.

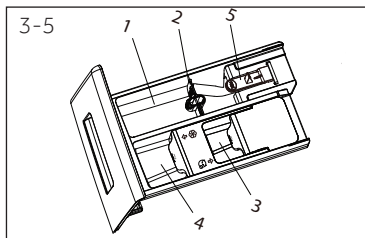

La recomendación del tipo de detergente adecuado para las distintas temperaturas de lavado, consulte el manual del detergente (vea P17).

3.5 Botones de función

Los botones de función (Fig. 3-6) permiten opciones adicionales en el programa seleccionado antes de inicio del programa. Se muestran los indicadores relacionados.

Al apagar el aparato o crear un nuevo programa, todas las opciones son deshabilitadas.

Si un botón tiene múltiples opciones, la opción deseada se puede seleccionar pulsando el botón secuencialmente.

Al tocar los botones, cuando está en luz tenue, la función no está seleccionada, cuando hay luz brillante, se selecciona la función.

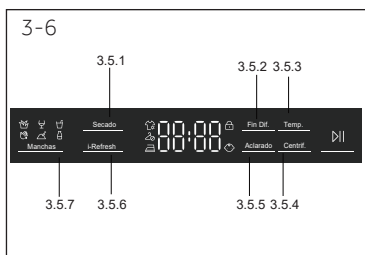

i Nota: Ajustes de fábrica

Para obtener mejores resultados en cada programa, Haier ha definido bien los ajustes predeterminados específicos. Si no hay ningún requisito especial, se recomienda usar los ajustes predeterminados.

3.5.1-Botón de función "Fin Diferido"

Pulse este botón (Fig. 3-7) para iniciar el programa con un fin diferido. El tiempo de fin diferido se puede aumentar en incrementos de 30 minutos de 0,5-24h. Por ejemplo la pantalla "Apagado 6:30" significa que el ciclo de fin de programa será en 6 horas y 30 minutos. Pulse el botón Inicio / Pausa para activar el fin diferido. No es aplicable al programa "Centrifugado", "Refresh" y Eco 40-60.

El tiempo de fin diferido debe ser más largo que el tiempo del programa de ejecución. De lo contrario, el programa empezará de inmediato.



Nota: Detergente líquido

Si usa detergente líquido, no se recomienda activar el retardo de tiempo de fin.

3-8



3.5.2-Botón de función "Aclarado Extra"

Pulse este botón (Fig. 3-8) para enjuagar las prendas más intensamente con agua fresca. Esto se recomienda para las personas con piel sensible. Al pulsar el botón varias veces se pueden seleccionar de uno a tres ciclos adicionales. Aparecen en la pantalla con P--1/P--2/P--3.

3.5.3-Botón de función "Temp."

Pulse este botón (Fig. 3-9) para cambiar la temperatura de lavado del programa. Si no se ilumina ningún valor (la pantalla „-“) el agua no se calentará.

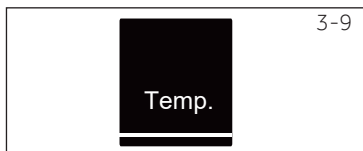

3.5.4 Botón de función "Centrif."

Pulse este botón (Fig. 3-10) para cambiar o desactivar el centrifugado del programa. Si no se ilumina ningún valor, ("0") las prendas no girarán.



3.5.5 Botón de función "Secado"

Toque este botón (Fig. 3-11) para cambiar o seleccionar el nivel de secado del programa según las necesidades. Imagen-1 Imagen-2 Imagen-3

Imagen-1: Toque el botón de nivel de secado, luego se enciende, lo que significa que la ropa se puede almacenar directamente después del secado.

Imagen-2: Toque el botón de nivel de secado, luego se enciende, lo que significa que la ropa se puede almacenar directamente después del secado.

Imagen-3: Toque el botón de nivel de secado, luego se enciende, significa que la ropa estará lista para planchar después del secado.

Imagen-1/ Imagen-2/ Imagen-3: Se enciende al mismo tiempo, luego muestra el tiempo de secado fijo.



3.5.6 Botón de función "i-Refresh"

Toque este botón (Fig. 3-12), puede seleccionar el programa, se encenderá el icono i-Refresh y se encenderá el indicador en el medio de la perilla. Los usuarios pueden seleccionar diferentes tiempos de la función "i-Refresh" según sus propias necesidades. Esta se utiliza para eliminar olores frescos, eliminar polvo, eliminar ácaros y eliminar humedad.

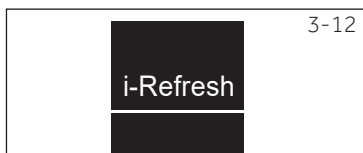



Nota: sugerencias i-Refresh

1. Abotone y suba los cierres de las prendas antes de i-Refresh. Tenga cuidado con la ropa con forro adhesivo, decoración (adornos de PU, diamante, hebilla, hebilla, alfiler, decoraciones de metal, revestimiento, colgantes, etc.), adhesivo, diseño con objetos metálicos en el acabado.
2. Las prendas colocadas para el ciclo i-Refresh debe ser ropa seca, si la ropa está mojada o empapada, séquela al aire antes del ciclo de i-Refresh, si coloca ropa mojada en i-Refresh directamente, existe el riesgo de contracción, deformación.
3. Utilice un paño suave para proteger los bordados y las decoraciones en la superficie de la ropa con anticipación para evitar rayar la superficie de la ropa.
4. Ropa con soporte (como faldas de tela de vestido de novia) retire el soporte antes del lavado con aire.
5. i-Refresh tiene la función de eliminar olores, no rocíe perfume, ambientador, etc.
6. Por favor, no coloque demasiada ropa. Se recomienda el cuidado individual para obtener mejores resultados.
7. Puede quedar polvo en la alfombra de la puerta y la ventana después del ciclo de i-Refresh. Limpie la capa intermedia del tapete de la ventana y el cristal de la puerta a tiempo.
8. No apto para chaquetas grandes recubiertas, es adecuado para el cuidado de chaquetas pequeñas y cortas.

3.5.7 Botón "Manchas/Nódoas"

Pulse este botón (Fig. 3-13) para elegir características especiales para las manchas. Los símbolos se describen en la sig tabla



3.6 Botón "Iniciar / Pausa"

Pulse este botón (Fig. 3-14) suavemente para iniciar o interrumpir el programa que se muestra actualmente. Durante el ajuste del programa y durante el funcionamiento del programa, el LED por encima del botón está brillando, o si se interrumpe el parpadeo.



3.7 Bloqueo infantil

Seleccione un programa y luego Iniciar, toque el botón "Velocidad" y "Inicio/Pausa" (Fig. 3-15) durante 3 segundos simultáneamente para bloquear todos los elementos del panel . Para desbloquear, vuelva a tocar los dos botones. El indicador de bloqueo para niños se ilumina cuando el bloqueo para niños está activo. La función es opcional cuando la máquina está funcionando.

La pantalla muestra **clot** (Fig. 3-16) si se pulsa un botón, cuando se activa el bloqueo para niños. El cambio no se está ejecutando.

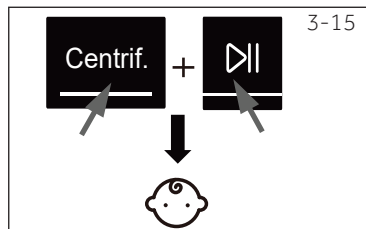

• Sí, ◦ Opcional, / No

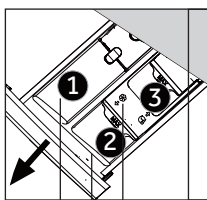

Compartimento de detergente para:

- 1 Detergente
- 2 Suavizante o producto de cuidado
- 3 Desinfectante ³⁾

Programa	Carga máx. ⁴⁾ en kg		Temperatura en °C ¹⁾	rango seleccionable	Prestablecido	1	2	3	Tipo de telas	Velocidad de centrifugado prefijada en rpm	Función				
	lavado	secado									Nivel de secado	i-Refresh	Aclarado extra	Fin diferido	Manchas/Nódoas
	08/10/2012	5/6/8	* a 90	40	• ◦ ◦	•	◦	◦	Algodón	1400	•	•	•	•	•
	4/5/6	2,5/3/4	* a 60	40	• ◦ ◦	•	◦	◦	Telas sintéticas o mixtas	1200	•	•	•	•	•
	2/2,5/3	/	* a 40	30	• / /	•	/	/	Edredón	800	/	•	•	•	/
	2/2,5/3	/	* a 40	*	• / /	•	/	/	Tejido de lana o con contenido de lana lavable a máquina	800	/	•	•	•	/
	2/2,5/3	/	* a 30	30	• / /	•	/	/	Prendas delicadas y seda	600	/	•	•	•	/
	/	5/6/8	/	/	/ / /	/	/	/	Algodón / Sintéticos	/	•	/	/	/	/
	08/10/2012	5/6/8	/	/	• ◦ ◦	•	◦	◦	Algodón / Sintéticos	1400	/	/	/	/	/
	4/5/6	2,5/3/4	* a 90	40	• ◦ ◦	•	◦	◦	Algodón / Sintéticos	1000	•	/	•	•	/
	08/10/2012	4/5/6	* a 60	30	• ◦ ◦	•	◦	◦	Ropa mixta de algodón y sintética ligeramente sucia	1000	•	/	•	•	•
	²⁾ 1	1	* a 40	*	• ◦ /	•	◦	/	Algodón / Sintéticos	1000	•	/	•	•	/
	08/10/2012	4/5/6	* a 40	40	• ◦ ◦	•	◦	◦	Algodón / Sintéticos	1000	•	/	•	•	/
	08/10/2012	5/6/8	/	/	/ / /	/	/	/	Todas las telas	1000	•	/	/	/	/
	08/10/2012	3/4/6	* a 20	20	• ◦ ◦	•	◦	◦	Algodón	1000	•	/	•	•	/
	08/10/2012	/	/	/	• ◦ ◦	•	◦	◦	/	1400	/	/	/	/	/

* El agua no se calienta.

¹⁾ Elija una temperatura de lavado de 90 °C solo para requisitos higiénicos especiales.

²⁾ Reduzca la cantidad de detergente debido a que la duración del programa es corta.

³⁾ No utilice reacción química con detergente.

⁴⁾ Relacionado con lavado en seco.

El diseño y las especificaciones están sujetas a cambios sin previo aviso para mejorar la calidad. El usuario no debe agregar ningún desinfectante, detergente o suavizante al programa i-Refresh

Los valores de consumo indicados pueden diferir en consecuencia a las condiciones locales.

Parámetro		Programa			
		Eco 40-60*			Sintéticos
Temperatura en °C		40°C	60°C	60°C	40°C
Carga máx. en kg HWD80-B14979 HWD100-B14979 HWD120-B14979	Lavado	-	-	8/10/12	-
	Secado	-	-	5/6/8	-
Energía en kWh	Lavado, centrifugado y secado	-	-	5,43/6,8/7,9	-
	Solo para lavado y centrifugado	-	-	0,91/0,9/1,15	-
Agua en L	Lavado, centrifugado y secado	-	-	100/114/122	-
	Solo para lavado y centrifugado	-	-	57/62/65	-
Tiempo de lavado en h:min	Lavado y secado	-	-	11:15/11:55/ 11:25	-
Rendimiento de secado por centrifugado en %		-	-	46/52/43	-

* Programa estándar para el etiquetado energético de acuerdo con la UE 96/60:

Ingrese el procedimiento de prueba estándar europeo: Lavado: seleccione Eco 40-60, a menudo toque la velocidad durante 5 segundos. Después de que se muestre la función de temperatura, seleccione la temperatura y la velocidad máxima, toque el botón Inicio.

Secado: Seleccione Eco 40-60, a menudo toque la velocidad durante 5 segundos. Una vez que se puede seleccionar la función de temperatura, seleccione el programa de secado, a menudo toque Nivel de secado durante 5 segundos, luego se mostrará "SE- α Pr", toque el botón Start (Iniciar).

Los programas de algodón Eco40-60* estándar son adecuados para limpiar ropa de algodón de suavidad normal. Estos son los programas más eficientes en términos de consumo de energía y agua combinados para lavar la ropa de algodón. La temperatura del agua usada puede ser diferente de la temperatura del ciclo declarada.



Nota: Pesado automático

El aparato está equipado con un reconocimiento de carga. A baja carga, la energía, el tiempo y el agua de lavado se reducirán automáticamente en algunos programas. La pantalla muestra α UE \square .

6.1 Corriente eléctrica

Conecte la lavadora a una fuente de alimentación (220V a 240V~/50Hz; Il. 6-1). Por favor, consulte también la sección INSTALACIÓN.

6.2 Conexión de agua

- ▶ Antes de conectar revise la limpieza y la claridad del agua que sale de la llave de agua.
- ▶ Abra la llave del agua (Fig.6-2).

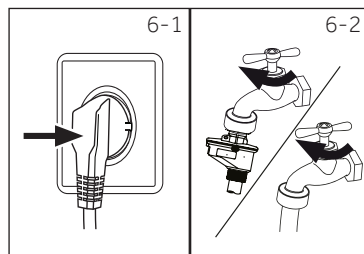

Nota Apriete

Antes usar revise si hay fugas en las juntas entre la llave y el tubo de carga girando la llave.

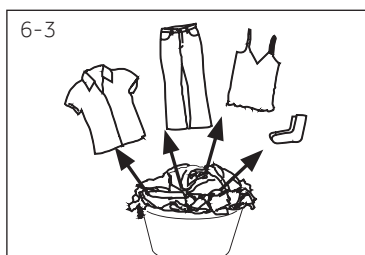

6.3 Preparación de las prendas

- ▶ Clasifique la ropa por su tejido (algodón, sintéticos, lana o seda) y el grado de suciedad (Fig. 6-3). Preste atención a las etiquetas de lavado.
- ▶ Separe las prendas blancas de las de color. Lave las telas de colores primero a mano para comprobar si se desvanece o corre el color.
- ▶ Vacíe los bolsillos (de llaves, monedas, etc.) y quite los objetos decorativos duros (por ejemplo, broches).
- ▶ Las prendas sin costuras, delicadas y textiles de tejido fino, tales como cortinas finas se deben a poner en una bolsa de lavado para cuidarlas (lavar a mano o limpieza en seco sería mejor).
- ▶ Cierre las cremalleras y ganchos, asegúrese de que los botones estén cosidos firmemente.
- ▶ Coloque las prendas delicadas como la ropa sin dobladillo firme, ropa interior (lencería) y objetos pequeños, tales como calcetines, cinturones, sujetadores, etc., en una bolsa para lavado.
- ▶ Desdoble las telas grandes como sábanas, colchas etc.
- ▶ Voltee los pantalones tejados e impresos, decorados o textiles de color intenso de adentro hacia afuera, de ser posible lávelos por separado.



Nota Consejos especiales para el secado

- ▶ Clasifique la ropa de acuerdo con la tela (algodón, sintéticos, etc.), el nivel de secado deseado y la humedad residual igual. Siga las instrucciones en la etiqueta de lavado y secar únicamente aquellas prendas que puedan secarse a máquina.
- ▶ Utilizar la velocidad máxima de centrifugado para la ropa antes del secado.
- ▶ No exceda la carga máxima de 6 kg.
- ▶ Las prendas muy grandes tienden a retorcerse. Si la ropa no se seca suficientemente, aflojarla y secala otra vez con el programa de secado.
- ▶ Aquellos tejidos especialmente delicados que fácilmente pueden reducir o perder su forma, como por ejemplo, medias de seda, ropa interior etc. no se deben secar con el aparato. Ponga las prendas delicadas dentro de una bolsa de lavandería y evite secarlas en exceso.
- ▶ Los jerseys y tejidos de punto no deben secarse en la secadora para evitar que encojan.

Tabla de cuidados

Lavado

	Lavable hasta 95 °C proceso normal		Lavable hasta 60°C proceso normal		Lavable hasta 60°C proceso suave
	Lavable hasta 40°C proceso normal		Lavable hasta 40°C proceso suave		Lavable hasta 40°C proceso muy suave
	Lavable hasta 30°C proceso normal		Lavable hasta 30°C proceso suave		Lavable hasta 30°C proceso muy suave
	Lavar a mano máx. 40°C		No lavar		

Blanqueamiento

	Cualquier blanqueador permitido		Solo oxígeno/ sin cloro		No usar blanqueador
--	---------------------------------	--	-------------------------	--	---------------------

Secado

	Secado a máquina posible temperatura normal		Secado a máquina posible temperatura baja		No secar a máquina
	Secar colgado		Secar sobre superficie plana		

Planchado

	Planchar a una temperatura máxima de hasta 200 °C		Planchar a una temperatura media de hasta 150°C		Planchar a una temperatura baja de hasta 110 °C, sin vapor (planchar con vapor puede causar daños irreversibles)
	No planchar				

Cuidados profesionales para tejidos

	Limpieza en seco con tetracloroetano (PCE)		Limpieza en seco con hidrocarburos		No lavar en seco
	Limpieza profesional en mojado		No se aplique limpieza profesional en mojado		

6.4 Cargar el aparato

- ▶ Ponga dentro la ropa sucia pieza por pieza
- ▶ No sobrecargar. ¡Tenga en cuenta la diferente carga máxima de acuerdo a los programas! La regla de oro para la carga máxima: Mantenga seis pulgadas de distancia entre la carga y la parte superior del tambor.
- ▶ Cierre la puerta con cuidado. Asegúrese de que no haya prendas atrapadas bajo la puerta.













PRECAUCIÓN!

Prendas no textiles, así como artículos pequeños, sueltos o con puntas filosas pueden causar fallos de funcionamiento y daños en la ropa y el aparato.

6.5 Selección del detergente

- ▶ La eficacia del lavado y el rendimiento están determinados por la calidad del detergente usado.
- ▶ Solo use detergentes aprobados para lavar a máquina.
- ▶ Si necesita utilizar detergentes específicos, por ej., para sintéticos y lana.
- ▶ Siempre siga las recomendaciones del fabricante del detergente.
- ▶ No utilice agentes de limpieza en seco tales como tricloroetileno y productos similares.

Elija el mejor detergente

Programa	Tipo de detergente				
	Universal	Para prendas de color	Delicado	Especial	Suavizante
	L/P	L/P	-	-	o
	-	-	L/P	-	o
	-	-	L	L/P	-
	-	-	L/P	L/P	-
	-	-	-	L/P	-
	-	-	-	-	-
	L/P	L/P	-	-	o
	L/P	L/P	-	-	o
	L/P	L/P	-	-	o
	L	L	-	-	o
	L/P	L/P	-	-	o
	-	-	-	-	-
	L/P	L/P	-	-	o
	L/P	L/P	-	-	-

L = detergente en gel-/líquido P = detergente en polvo O = opcional - = no

Si se utiliza detergente líquido, no se recomienda activar el tiempo de fin diferido.

Recomendamos el uso de:

- ▶ Detergente en polvo para coladas: 20 a 90 °C (mejor uso: 40-60°C)
- ▶ Detergente para ropa de color: 20 a 60°C (mejor uso: 30-60°C)
- ▶ Detergente para lana/delicados: 20 a 30 °C (=mejor uso:)

* Elija la temperatura de lavado de 90°C solo para los requisitos especiales de higiene.

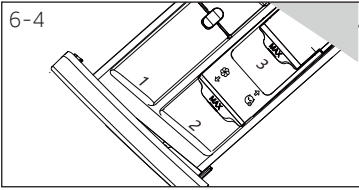

6.6 Añadir detergente

1. Deslice el cajón para detergente.
2. Coloque los productos químicos necesarios en compartimientos correspondientes (Fig. 6-4)
3. Empuje de vuelta el cajón con gentileza.

i Nota:

- ▶ Elimine los residuos de detergente antes del próximo ciclo de lavado del cajón del detergente.
- ▶ No use demasiado detergente o suavizante.
- ▶ Por favor, siga las instrucciones en el paquete del detergente.
- ▶ Siempre llene el compartimento del detergente justo antes del comienzo del ciclo de lavado.
- ▶ El detergente líquido concentrado debe diluirse antes de ser añadido.
- ▶ No utilice detergente líquido si selecciona la función "Fin diferido".
- ▶ Elija cuidadosamente la configuración del programa de acuerdo con los símbolos de atención en todas las etiquetas de lavado y de acuerdo a la tabla de programas.

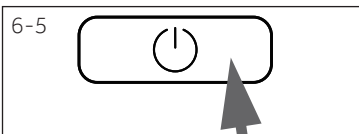

6.7 Encienda el aparato

Pulse el botón de encendido para encender el aparato (Fig. 6-5). El LED del botón "Inicio/Pausa" parpadeará.

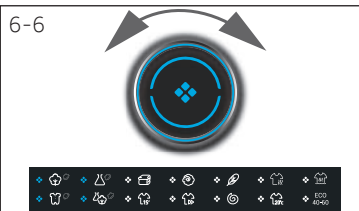

6.8 Seleccione un programa

Para obtener los mejores resultados de lavado, seleccione un programa que se ajuste al grado de suciedad y tipo de prendas.

Gire el selector de programas (Fig. 6-6) para seleccionar el programa adecuado. El programa relacionado enciende el LED y se muestran los ajustes predeterminados.

i Nota: Remover olor

Antes del primer uso recomendamos utilizar el programa "ALGODÓN+90°C"+600r-pm sin carga y una pequeña cantidad de detergente en el compartimento del agente de lavado (2) o limpiador especial de máquina para eliminar los residuos posiblemente corruptores.

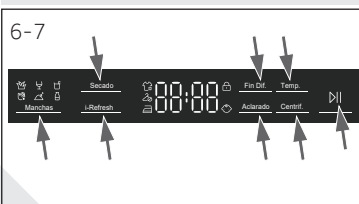

6.9 Añadir selecciones individuales

Seleccione las opciones y ajustes (Fig. 6-7); consulte el PANEL DE CONTROL.

6.10 Inicie el programa de lavado

Pulse el botón "Inicio/Pausa" (Fig. 6-8) para iniciar. El LED del botón "Inicio / Pausa" deja de parpadear y se ilumina continuamente.

El aparato funciona de acuerdo a los ajustes recientes. Los cambios solo son posibles mediante la cancelación del programa.

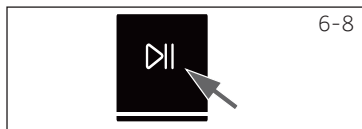

6.11 Interrumpir/Cancelar el programa de lavado

Para interrumpir un programa en ejecución presione con suavidad "Inicio/Pausa". El LED del botón de arriba parpadeará. Pulse de nuevo para reanudar la marcha.

Para cancelar un programa en ejecución y todos sus ajustes individuales:

1. Pulse el botón de "Inicio / Pausa" para interrumpir el programa.
2. Pulse el botón "Encendido / Apagado" durante unos dos segundos para apagar el aparato.
3. Toque el botón "Encendido" para encender el aparato, ejecute el programa "Girar" y seleccione "sin velocidad" (las luces de velocidad están apagadas) para drenar el agua.
4. Cierre el programa para reiniciar el dispositivo, seleccione un nuevo programa e inícielo.

6.12 Después de lavar

i Nota: Bloqueo de la puerta

- ▶ Por razones de seguridad la puerta de carga se bloquea parcialmente durante los ciclos de lavado. Solo es posible abrir la puerta al final del programa o después de que el programa se canceló correctamente (véase la descripción anterior).
- ▶ En caso de nivel alto de agua, alta temperatura del agua y en el centrifugado no será posible abrir la puerta; *SE İNİSLEMEKTE DİR!*

1. Al final del programa se visualiza **End**.
2. El aparato se apagará automáticamente.
3. Saque la ropa tan pronto como sea posible para que esté suave y para evitar la formación de arrugas.
4. Cierre el suministro de agua.
5. Desconecte el cable de corriente.
6. Abra las puertas para evitar la formación de humedad y olores. Déjelas abiertas mientras no se usa la lavadora.

i Nota: El modo de espera / ahorro de energía

El aparato encendido pasará al modo de espera si no se activará dentro de 2 minutos antes de iniciar el programa o al final del programa. La pantalla se apagará. Esto ahorra energía. Para interrumpir el modo en espera pulse el botón "Encendido".



Nota: Ciclo frío para el ciclo de secado

La última parte del ciclo de secado se produce sin calor para asegurar que las prendas permanezcan a una temperatura que no las dañe.

6.13 Activar o desactivar el timbre

La señal sonora se puede desactivar si es necesario:

1. Encienda el aparato.
2. Seleccione el programa MIX.
3. Pulse el botón "Secado" y "Temp." al mismo tiempo durante unos tres segundos. Se mostrará "bEEP OFF" y el zumbador se desactivará. Para activar el zumbador, presione estos dos botones al mismo tiempo nuevamente. Se mostrará "bEEP On".



Uso medioambiental responsable

Lavado

- ▶ Para lograr el mejor uso de la energía, el agua, detergente y el tiempo que debe utilizar el tamaño de la carga máxima recomendada.
- ▶ No sobrecargue (debe caber su mano holgadamente sobre la ropa).
- ▶ Para ropa ligeramente sucia seleccione el programa de lavado rápido Express 15'.
- ▶ Aplique las dosis exactas de detergente.
- ▶ Elija la temperatura de lavado adecuada más baja, los detergentes modernos son eficientes para limpiar por debajo de 60°C.
- ▶ Eleve la configuración predeterminada solo en casos de prendas muy manchadas.
- ▶ Utilice la velocidad máxima de centrifugado para la colada si desea utilizar un programa de secado después.

Secado

- ▶ Use la cantidad de llenado máximo de unos 5/6/8 kg.
- ▶ Aflojar la ropa antes de comenzar el programa de secado.
- ▶ No utilice suavizante durante el lavado - la ropa se vuelve mullida y suave en el programa de secado.

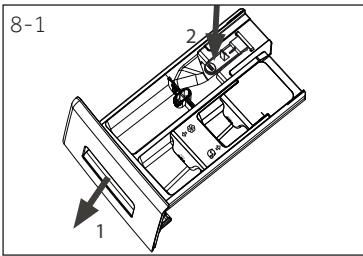

8.1 Limpieza del cajón para detergente

Cuide siempre que no haya residuos de detergente. Limpie periódicamente el cajón (Fig. 8-1):

1. Tire del depósito hasta que se detenga.
2. Presione el botón de liberación y retire el cajón.
3. Enjuague el depósito con agua hasta que esté limpio e inserte el cajón de nuevo en el aparato.



8.2 Limpieza de la máquina

- ▶ Desenchufe la máquina durante la limpieza y mantenimiento.
- ▶ Use un paño suave con jabón líquido para limpiar los componentes de la caja de la máquina y de goma (Fig. 8-2).
- ▶ No utilice productos químicos ni disolventes orgánicos corrosivos.

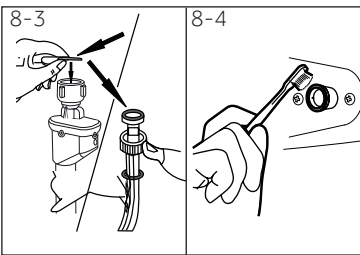

8.3 La válvula de entrada de agua y el filtro de la válvula de entrada

Para evitar el bloqueo del suministro de agua por sustancias sólidas como la cal, limpie periódicamente los filtros de la válvula de entrada.

- ▶ Desconecte el cable de corriente y cierre el suministro de agua.
- ▶ Desenrosque la manguera de entrada de agua en la parte posterior (II 8-3) del aparato, así como en el grifo.
- ▶ Enjuague los filtros con agua y un cepillo (II. 8-4).
- ▶ Coloque el filtro e instale la manguera.

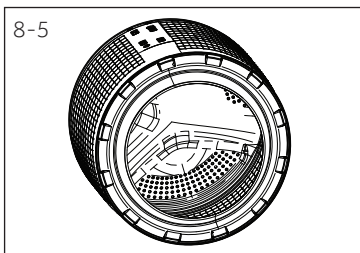

8.4 Limpieza del tambor

- ▶ Retire las piezas metálicas lavadas accidentalmente, especialmente piezas como alfileres, monedas, etc., del tambor (Fig. 8-5), ya que causan manchas de óxido y daños.
- ▶ Use un limpiador sin cloro para la eliminación de manchas de óxido. Tenga en cuenta las sugerencias de advertencia del fabricante del producto de limpieza.
- ▶ No utilice objetos duros ni lana de acero para la limpieza.

8.5 Largos períodos de inactividad

Si el aparato permanece inactivo durante un período más largo:

1. Desconecte el enchufe eléctrico (Fig. 8-6).
2. Cierre el suministro de agua (Fig. 8-7).
3. Abra las puertas para evitar la formación de humedad y olores. Deje las puertas abiertas mientras no se usa la lavadora.

Antes del próximo uso verifique cuidadosamente el cable de alimentación, la entrada de agua y la manguera de desagüe. Asegúrese de que todo esté correctamente instalado y sin fugas.

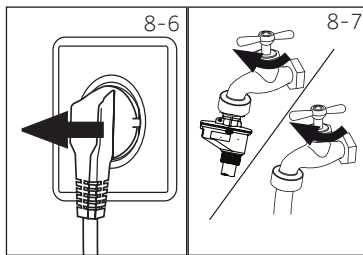

8.6 Filtro de la bomba

Limpie el filtro una vez al mes y revise el filtro de la bomba, por ejemplo, si el aparato:

- ▶ No desagua.
- ▶ No centrifuga.
- ▶ Hace un ruido inusual durante la ejecución.

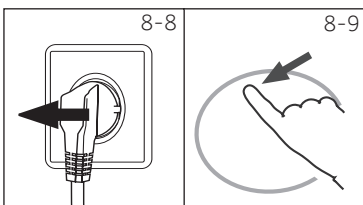

ADVERTENCIA!

Riesgo de quemaduras! El agua en el filtro de la bomba puede estar muy caliente! Antes de cualquier acción asegúrese de que el agua se haya enfriado.

1. Apague y desenchufe la máquina (Fig. 8-8).
2. Abra la tapa de servicio. Puede utilizar una moneda o un destornillador (Fig. 8-9).
3. Proporcione un recipiente plano para recoger el agua de lixiviación (Fig. 8-10). Podría haber cantidades más grandes!
4. Tire de la manguera de desagüe y mantenga su extremo sobre el recipiente (Fig. 8-10).
5. Saque el tapón de cierre de la manguera de desagüe (Fig. 8-10).
6. Después del drenaje completo cierre la manguera de drenado (Fig. 8-11) y empuje de nuevo en la máquina.
7. Desenrosque y quite el filtro de la bomba en sentido antihorario (Fig. 8-12).
8. Eliminar contaminantes y la suciedad (Fig. 8-13).

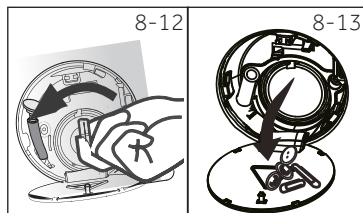
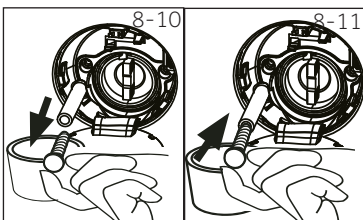

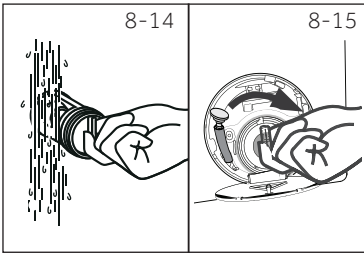

9. Limpie cuidadosamente el filtro de la bomba, por ej., con agua corriente (Fig. 8-14).
10. Refíjelo a fondo (Fig. 8-15).
11. Cierre la tapa de servicio.



PRECAUCIÓN:

- ▶ El sellado del filtro de la bomba tiene que estar limpio y e ileso. Si la tapa no está completamente apretada, el agua podría escapar.
- ▶ El filtro debe estar en su lugar, o puede dar lugar a fugas.

Puede solucionar muchos problemas usted mismo sin necesidad de conocimientos específicos. En caso de problemas, verifique todas las posibilidades que se muestran y siga las instrucciones a continuación antes de contactar a un proveedor de servicios postventa. Ver sección ATENCIÓN AL CLIENTE.



ADVERTENCIA!

- ▶ Antes de realizar cualquier tarea de mantenimiento, apague el aparato y desconecte el cable de corriente.
- ▶ El equipo eléctrico debe ser reparado solamente por expertos eléctricos calificados, porque las reparaciones incorrectas pueden causar daños consecuentes considerables.
- ▶ Un cable de corriente dañado solo debe ser reemplazado por el fabricante, su agente de servicio o por el personal cualificado con el fin de evitar situaciones de peligro.

9.1 Códigos de información

Los siguientes códigos se muestran solo para la información relativa al ciclo de lavado. No se precisa realizar mediciones.

Código	Mensaje
01:25	El tiempo de ciclo de lavado restante será de 1 hora y 25 minutos.
06:30	El tiempo de ciclo de lavado incluyendo el tiempo de fin diferido restante será de 6 horas y 30 minutos.
Aut0	La detección de carga automática está trabajando.
Fin	El ciclo de lavado ha terminado. El aparato se apagará automáticamente..
CLo1 -	El bloqueo para niños está activado.
LoC1 -	La puerta está cerrada debido al nivel de agua de alto, alta temperatura del agua o ciclo de centrifugado.
bEEP OFF	El timbre está desactivado
bEEP On	El timbre está activado

9.2 Solución de problemas con el código mostrado

Problema	Causa	Solución
CLrFLr	<ul style="list-style-type: none"> • Error de drenaje, el agua no se drena por completo dentro de 6 minutos. 	<ul style="list-style-type: none"> • Limpie el filtro de la bomba. • Compruebe la instalación de la manguera de drenaje.
E2	<ul style="list-style-type: none"> • Error de bloqueo 	<ul style="list-style-type: none"> • Cierre la puerta apropiadamente.
E4	<ul style="list-style-type: none"> • El nivel de agua no alcanza después de 8 minutos. • La manguera de drenado hace sifón. 	<ul style="list-style-type: none"> • Asegúrese de que del grifo esté completamente abierto y la presión del agua sea normal. • Compruebe la instalación de la manguera de drenaje.
EB	<ul style="list-style-type: none"> • Error del nivel de protección del agua. 	<ul style="list-style-type: none"> • Comuníquese con el servicio postventa.

Problema	Causa	Solución
F3	<ul style="list-style-type: none"> Error del sensor de temperatura. 	<ul style="list-style-type: none"> Comuníquese con el servicio posventa.
F4	<ul style="list-style-type: none"> Error de calefacción. 	<ul style="list-style-type: none"> Comuníquese con el servicio posventa.
F7	<ul style="list-style-type: none"> Error del motor. 	<ul style="list-style-type: none"> Comuníquese con el servicio posventa.
F9	<ul style="list-style-type: none"> Error del sensor de temperatura de secado 	<ul style="list-style-type: none"> Comuníquese con el servicio posventa.
FA	<ul style="list-style-type: none"> Error del sensor de nivel de agua. 	<ul style="list-style-type: none"> Comuníquese con el servicio posventa.
FE1 o FE2 FE3	<ul style="list-style-type: none"> Error de comunicación anormal. 	<ul style="list-style-type: none"> Comuníquese con el servicio posventa.
Fd	<ul style="list-style-type: none"> Error de elemento de calefacción en seco 	<ul style="list-style-type: none"> Comuníquese con el servicio posventa.
FE	<ul style="list-style-type: none"> Error de motor de secado 	<ul style="list-style-type: none"> Comuníquese con el servicio posventa.
E12	<ul style="list-style-type: none"> El nivel de agua de secado es demasiado alto. 	<ul style="list-style-type: none"> Comuníquese con el servicio posventa.
Unb	<ul style="list-style-type: none"> Error de carga desbalanceada. 	<ul style="list-style-type: none"> Compruebe y balancee la carga de ropa en el tambor. Reduzca la carga.
Fb	<ul style="list-style-type: none"> El agua se desbordó anormalmente 	<ul style="list-style-type: none"> Comuníquese con el servicio posventa.
E5	<ul style="list-style-type: none"> Error de desagüe. El agua no se drena completamente en 1 minuto (programa i-Refresh) 	<ul style="list-style-type: none"> Limpie el filtro de la bomba. Compruebe la instalación de la manguera de drenaje.

9.3 Solución de problemas sincódigo mostrado

Problema	Causa	Solución
El aparato no funciona.	<ul style="list-style-type: none"> El programa todavía no se ha iniciado. La puerta no está bien cerrada. La máquina no se ha encendido. Corte eléctrico. El bloqueo infantil está activado 	<ul style="list-style-type: none"> Revise el programa y póngalo en marcha. Cierre la puerta bien. Encienda la máquina. Revise el suministro eléctrico. Desactive el bloqueo infantil.
El aparato no se llena con agua.	<ul style="list-style-type: none"> No hay agua. La manguera de entrada está retorcida. El filtro de carga está bloqueado. La presión del agua es de menos de 0.03 MPa. La puerta no está bien cerrada. Falla de suministro de agua. 	<ul style="list-style-type: none"> Revise la llave de agua. Revise la manguera de entrada de agua. Desbloquee el filtro de la manguera de entrada. Revise la presión del agua. Cierre la puerta bien. Asegúrese de que haya suministro de agua.

Problema	Causa	Solución
El aparato está desaguardando mientras se llena.	<ul style="list-style-type: none"> La altura del tubo de descarga está por debajo de 80 cm. El extremo de la manguera de desagüe podría caer en el agua. 	<ul style="list-style-type: none"> Asegúrese de que la manguera de desagüe esté instalada correctamente. Asegúrese de que el tubo de descarga no esté en el agua.
Falla en el drenaje.	<ul style="list-style-type: none"> La manguera de drenado está bloqueada. El filtro de la bomba está bloqueado. El extremo de la manguera de desagüe es mayor de 100 cm por encima del nivel del suelo. 	<ul style="list-style-type: none"> Desbloquee la manguera de desagüe. Limpie el filtro de la bomba. Asegúrese de que la manguera de desagüe esté instalada correctamente.
Vibración fuerte, durante el centrifugado	<ul style="list-style-type: none"> No se han quitado todos los pernos de transporte. El aparato no tiene una posición sólida. La carga de la máquina no es correcta. 	<ul style="list-style-type: none"> Retire todos los pernos de transporte. Asegúrese de que tenga una base sólida y una posición nivelada. Revise el peso de la carga y el equilibrio.
La operación se detiene antes de completar el ciclo de lavado.	<ul style="list-style-type: none"> Avería de agua o eléctrica. 	<ul style="list-style-type: none"> Revise el suministro eléctrico y de agua.
La operación se detiene durante un periodo de tiempo.	<ul style="list-style-type: none"> El aparato muestra un código de error. Problema debido al patrón de carga. El programa lleva a cabo el ciclo de remojo. 	<ul style="list-style-type: none"> Considere los códigos mostrados. Reduzca o ajuste la carga. Cancele el programa y reinicie.
El exceso de espuma flota en el tambor y/o en el cajón del detergente.	<ul style="list-style-type: none"> El detergente no es adecuado. Uso excesivo de detergente. 	<ul style="list-style-type: none"> Consulte las recomendaciones del detergente. Reduzca la cantidad de detergente.
Ajuste automático del tiempo de lavado.	<ul style="list-style-type: none"> La duración del programa de lavado se ajustará. 	<ul style="list-style-type: none"> Esto es normal y no afecta a la funcionalidad.
Falla de centrifugado.	<ul style="list-style-type: none"> Desequilibrio de la carga. 	<ul style="list-style-type: none"> Revise y reparta la carga de la máquina y las prendas y ejecute un programa de centrifugado de nuevo.
Resultado de lavado insatisfactorio.	<ul style="list-style-type: none"> El grado de contaminación no está de acuerdo con el programa seleccionado. La cantidad de detergente no fue suficiente. Se ha superado la carga máxima. Las prendas se distribuyeron de manera desigual en el tambor. 	<ul style="list-style-type: none"> Seleccione otro programa. Elija el acc. del detergente de acuerdo al grado de contaminación y acc. las especificaciones del fabricante. Reduzca la carga. Reparta la ropa a lavar.

Problema	Causa	Solución
Hay residuos de detergente en polvo en las prendas.	<ul style="list-style-type: none">• Partículas insolubles de detergente pueden permanecer como manchas blancas en la ropa.	<ul style="list-style-type: none">• Realice un aclarado adicional.• Trate de cepillar los puntos en la ropa seca.• Use otro detergente.
Las prendas salen con manchas grises.	<ul style="list-style-type: none">• Esto es causado por las grasas tales como aceites, cremas o ungüentos	<ul style="list-style-type: none">• Trate previamente la ropa con un limpiador especial.



Nota: Información de espuma

Si se detecta demasiada espuma durante el ciclo de centrifugado, el motor se detendrá y la bomba de desagüe se activará durante 90 segundos. Si esa eliminación de espuma falla hasta 3 veces, el programa terminará sin girar.

En caso de que los mensajes de error aparezcan incluso después de las medidas adoptadas, apague el aparato, desconecte la fuente de alimentación y póngase en contacto con el servicio al cliente.

9.4 En caso de corte de corriente

Se guardará el programa actual y su configuración.

Cuando se restaure la electricidad se reanudará la operación.

Si un corte de energía interrumpe un programa de lavado en funcionamiento la apertura de la puerta se bloquea mecánicamente. No se debe ver ningún nivel de agua de lavandería a través de la ventana de vidrio de la puerta. ¡Peligro de quemaduras! El nivel del agua se debe bajar como se describe en "Filtro de la bomba". Hasta entonces no tire de la palanca (A) por debajo de la trampilla de servicio (Fig. 9-1) hasta que la puerta se desbloquee mediante un suave clic. Posteriormente vuelva a colocar todas las partes.

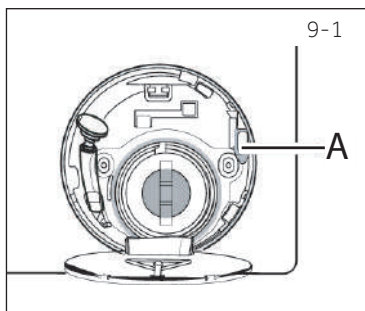

i Nota: Quite el seguro a la puerta

Cuando la lavadora se encuentra en un estado seguro (debajo del nivel del agua debajo de la ventana a cierta distancia, la temperatura del barril por debajo de 55 °C, el barril interior no giró), puede abrir las puertas de la máquina.

10.1 Preparación

- ▶ Saque el aparato del embalaje.
- ▶ Retire todo el material de embalaje incluyendo la base de poliestireno, manténgalos fuera del alcance de los niños. Al abrir el paquete, se podrían observar gotas de agua en la bolsa de plástico y ojo de buey. Este fenómeno normal resulta de las pruebas de agua en la fábrica.



Nota: Eliminación del embalaje

Mantenga todos los materiales de embalaje fuera del alcance de los niños y deséchelos de forma ecológica.

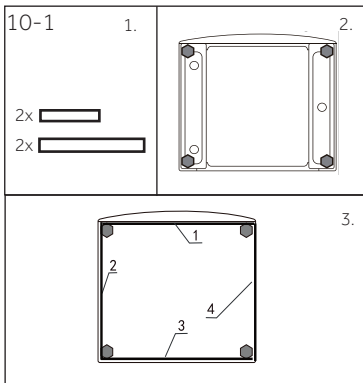

10.2 OPCIONAL: Instale las almohadillas reductoras de ruido

1. Al abrir el paquete retráctil, encontrará algunas almohadillas de reducción de ruido, que se utilizan para reducir el ruido. (Il. 10-1).
2. Coloque la lavadora de costado, con el ojo de buey apuntando hacia arriba, la parte inferior hacia el operador.
3. Retire las almohadillas de reducción de ruido y retire la película protectora adhesiva de doble cara; péguela alrededor de la parte inferior; las almohadillas de reducción de ruido debajo del gabinete de la lavadora como se muestra en la Figura 3. (dos almohadillas más largas en la posición 1 y 3, dos más cortas almohadillas en las posiciones 2 y 4). Finalmente ajuste el equipo de nuevo en posición vertical.

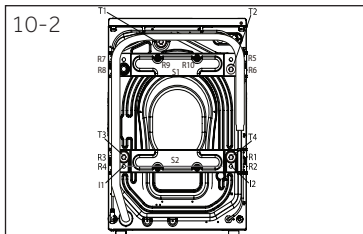

10.3 Desmonte los pernos de transporte

Los pernos de transporte en la parte trasera están diseñados para sujetar componentes vibratorios en el interior del aparato durante el transporte para evitar el daño interno. Todos los elementos (I, R, S y T, Fig. 10-2) deben retirarse antes de su uso.

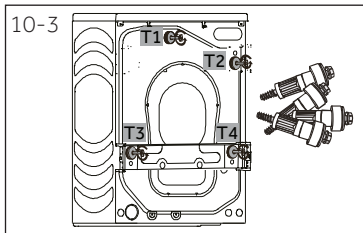

1. Retire los cuatro tornillos (T1-T4) (Fig. 10-3).

- Retire los 10 tornillos (R1 - R10) del refuerzo de la espalda baja. saque los refuerzos (S1 y S2) de la máquina.

* HWD100/120-B...

- Tire de las dos barras de hierro l1 y l2 (Fig. 10-5).

* HWD100/120-B...

- Llene los seis huecos dejados con tapones de cierre (Fig. 10-6).

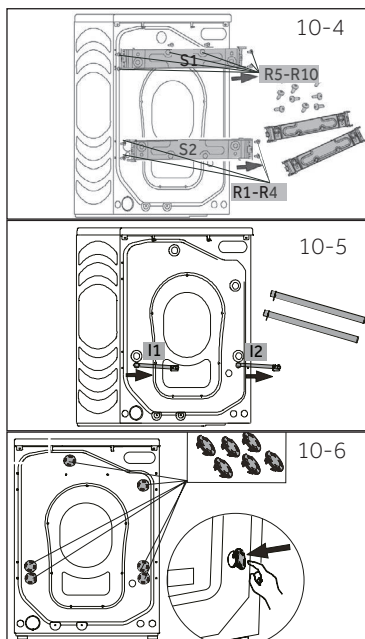

i Nota: Guardar en lugar seguro

Conserve los pernos de transporte en un lugar seguro para su uso posterior. Si el aparato se va a mover vuelva a instalar los pernos.

10.4 Mover el aparato

Si la máquina va a ser trasladada a un lugar distante, vuelva a colocar los pernos de transporte retirados antes de la instalación para evitar daños:

10.5 Alineación del aparato

Ajuste todas las patas (Fig. 10-7) para conseguir una posición completamente nivelada. Esto reducirá al mínimo las vibraciones y por lo tanto el ruido durante el uso. También reducirá el desgaste. Se recomienda utilizar un nivel de burbuja para el ajuste. El piso debe ser tan estable y plano como sea posible.

- Suelte la contratuerca (1) con una llave.
- Ajuste la altura girando el pie (2).
- Apriete la contratuerca (1) contra la carcasa

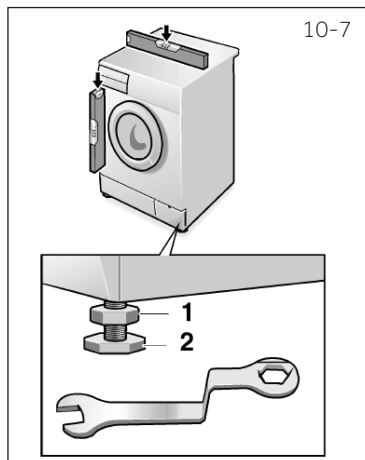

10.6 Conexión del drenaje de agua

Fije el tubo de desagüe correctamente a la tubería. ¡La manguera tiene que llegar en un momento dado una altura entre 80 y 100 cm por encima de la línea de fondo del aparato! Si es posible siempre mantenga la manguera de desagüe fija al clip en el aparato de nuevo.



ADVERTENCIA!

- ▶ Use solo el conjunto de la manguera suministrado para la conexión.
- ▶ Nunca use conjuntos de manguera viejos o usados!
- ▶ Conecte solo al abastecimiento de agua fría.
- ▶ Antes de la conexión, revise si el agua está limpia y clara.

Ahora se pueden realizar las siguientes conexiones:

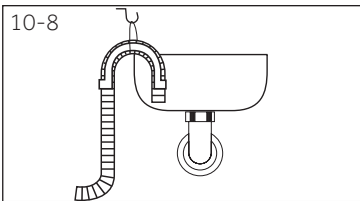

10.6.1 Manguera de drenaje hacia el fregadero

- ▶ Cuelgue la manguera de desagüe con el soporte en U del borde de un fregadero con un tamaño adecuado (Fig. 10.-8).
- ▶ Proteja el soporte en U lo suficiente contra el deslizamiento.

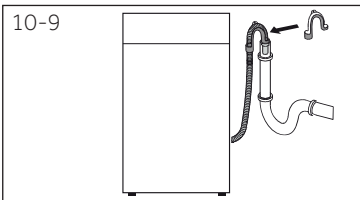

10.6.2 Drene la manguera hacia el desagüe

- ▶ El diámetro interno de la tubería vertical con desahogo del aire debe ser de 40 mm. mínimo.
- ▶ Ponga la manguera de drenaje de aprox. 80-100 mm en la tubería de desagüe.
- ▶ Una el soporte en U y asegúrelo bien (Fig. 10-9).

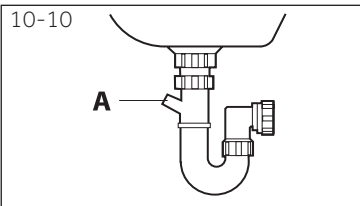

10.6.3 Drene la manguera hacia el fregadero

- ▶ La unión debe estar por encima del sifón
- ▶ Una conexión de espiga es normalmente cerrada por una almohadilla (A). Eso debe ser eliminado para evitar cualquier disfunción (Fig. 10-10).
- ▶ Asegure la manguera con una abrazadera.



PRECAUCIÓN!

- ▶ La manguera de desagüe no debe ser sumergida en agua y debe ser fijada firmemente e instalarse libre de fugas. Si la manguera de desagüe se coloca en el suelo o si la tubería se encuentra a una altura inferior a 80 cm, la lavadora desaguará continuamente mientras se llena la tina (auto-sifón).
- ▶ El tubo de descarga no se debe extender. De ser necesario contacte al servicio de postventas.

10.7 Conexión de agua fresca

Asegúrese de que se inserten las juntas.

1. Conecte la manguera de entrada de agua con el extremo en ángulo al aparato (Fig. 10-11). Apriete la junta de tornillo con la mano.
2. El otro extremo se conecta a una llave de agua con una cuerda de 3/4 de pulg (Fig. 10-12).

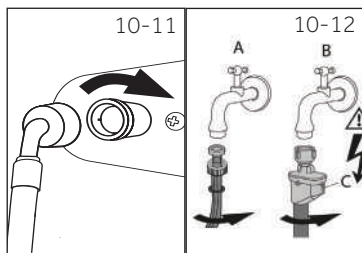

10.8 Conexión eléctrica

Antes de cada conexión, compruebe si:

- ▶ la fuente de alimentación, el enchufe y los fusibles son adecuados, según la placa de especificaciones.
- ▶ la toma de corriente tiene conexión a tierra y no se está usando ningún adaptador múltiple o cable prolongador eléctrico.
- ▶ el enchufe y el toma corriente son compatibles.
- ▶ **Solo para el Reino Unido:** El enchufe para el Reino Unido cumple con la norma BS1363A.

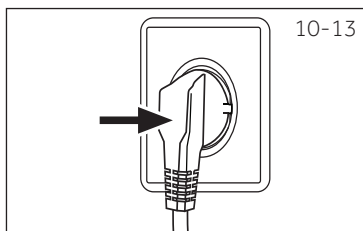

Enchufe el aparato eléctrico en la toma de corriente (Fig. 10-13).



ADVERTENCIA!

- ▶ Asegúrese siempre de que todas las conexiones (suministro de corriente, la manguera de desagüe y de agua potable) estén firmes, secas y sin fugas!
- ▶ Tenga cuidado de que estas piezas nunca sean aplastadas, retorcidas, o dobladas
- ▶ Si el cable de corriente está dañado, debe ser sustituido por el agente de servicio (vea la tarjeta de garantía) con el fin de evitar situaciones de peligro. .

11.1 Ficha del producto conforme al Reglamento EU Núm. 1061/2010

Marca	Haier		
	HWD80-B14979	HWD100-B14979	HWD120-B14979
Identificador del modelo	HWD80-B14979	HWD100-B14979	HWD120-B14979
Clasificación energética ¹⁾	A	A	A
Consumo de energía para el lavado, centrifugado y secado con los programas estándar de algodón ²⁾ en kWh/ciclo de funcionamiento completo ³⁾	5,43	6,8	7,9
Consumo de energía para el lavado, hilatura utilizando los programas estándar de lavado de algodón ²⁾ en kW · h/ciclo de lavado ³⁾ .	0,91	0,9	1,15
Clase de rendimiento de lavado ¹⁾	A	A	A
Agua restante después del centrifugado para un ciclo de lavado de algodón estándar de 60 °C ²⁾ en %	46	52	43
Velocidad máxima de centrifugado para el ciclo estándar de lavado de algodón a 60 °C ²⁾ en prr	1370	1390	1400
Capacidad de lavado para el ciclo estándar de lavado de algodón a 60 °C (sin secado) ²⁾ en kg.	8	10	12
Capacidad de secado para el ciclo de secado estándar de "algodón seco" ²⁾ en kg	5	6	8
Consumo de agua para lavado, centrifugado y secado ²⁾ en L/ ciclo de funcionamiento completo	100	114	122
Consumo de agua para lavado, solo centrifugado ²⁾ en L/ciclo de funcionamiento completo	57	62	65
Tiempo de lavado y secado Tiempo del programa para completar el ciclo de operación en min	675	715	685
Consumo anual estimado para un hogar de cuatro personas, siempre usando el secador (200 ciclos) en kW · h	1086	1360	1580
Consumo anual estimado para un hogar de cuatro personas, que nunca usa el secador (200 ciclos) en kW · h	182	180	230
Ruido durante los ciclos de lavado, centrifugado y secado utilizando el programa estándar de algodón ²⁾ en dB(A) re 1pW	55/73/63	55/72/61	53/72/59

- 1) La clase G es la menos eficiente y la clase A es la más eficiente.
- 2) Ingrese el procedimiento de prueba estándar europeo:
Lavado: seleccione Eco 40-60, a menudo toque la velocidad durante 5 segundos. Después de que se muestre la función de temperatura, seleccione la temperatura y la velocidad máxima, toque el botón Inicio.
Secado: Seleccione Eco 40-60, a menudo toque la velocidad durante 5 segundos. Después de que se muestre la función de temperatura, seleccione Programa seco, a menudo toque Nivel seco durante 5 segundos, luego se mostrará "SECCAR", toque el botón Start (Iniciar).
- 3) El consumo anual de energía real depende de cómo se utilice el aparato.

11.2 Datos técnicos adicionales

HWD80-B14979 / HWD100-B14979 / HWD120-B14979	
Medidas (Alt x Ancho x Profundidad en mm)	850x460x595 / 850x530x595 / 850x600x595
Voltaje en V	220-240 V~/50Hz
Corriente en A	10
Potencia máxima en W	2000
Presión del agua en MPa	$0.03 \leq P \leq 1$
Peso neto en kg	75 / 81 / 85

11.3 Normas y directivas

Este producto cumple todos los requerimientos de las directivas de la EU aplicables con las normas armonizadas correspondientes, y ostenta la marca CE.

Recomendamos recurrir al centro de atención al cliente de Haier y utilizar repuestos originales.

Si tiene un problema con su aparato, consulte primero la sección SOLUCIÓN DE PROBLEMAS.

Si no puede encontrar una solución en esta sección, contacte con

- ▶ su distribuidor local o
- ▶ el área de Servicio y Soporte en www.haier.com, donde puede encontrar números de teléfono y Preguntas frecuentes y donde puede activar la solicitud de servicios.

Antes de contactar a nuestro servicio técnico, asegúrese de tener los siguientes datos disponibles.

Puede encontrar la información en la tabla de especificaciones.

Modelo _____ N° de serie _____

Asimismo, compruebe la tarjeta de la garantía suministrada con el producto si éste aún está en garantía.

Para consultas generales de negocios se adjuntan a continuación nuestras direcciones en Europa:

Direcciones de Haier en Europa			
País*	Dirección postal	País*	Dirección postal
Italia	Haier Europe Trading SRL Via De Cristoforis, 12 21100 Verese ITALIA	Francia	Haier France SAS 53 Boulevard Ornano – Pleyad 3 93200 Saint Denis FRANCIA
España Portugal	Haier Iberia SL Pg. Garcia Faria, 49-51 08019 Barcelona ESPAÑA	Bélgica-FR Bélgica-NL Países Bajos Luxemburgo	Haier Benelux SA Anderlecht Route de Lennik 451 BÉLGICA
Alemania Austria	Haier Deutschland GmbH Konrad-Zuse-Platz 6 81829 München ALEMANIA	Polonia República Checa Hungría Grecia Rumanía Rusia	Haier Poland Sp. zo.o. Al. Jerozolimskie 181B 02-222 Warszawa POLONIA
Reino Unido	Haier Appliances UK Co.Ltd. One Crown Square Church Street East Woking, Surrey, GU21 6HR Reino Unido		

*Para obtener más información por favor consulte www.haier.com



Haier



Käyttöopas
Pesukone/kuivausrumpu

HWD80-B14979
HWD100-B14979
HWD120-B14979

FI

Haier

Kiitos että ostit Haier-tuotteen.

Lue nämä käyttöohjeet huolellisesti ennen kuin alat käyttämään tuotetta. Nämä käyttöohjeet sisältävät tärkeitä tietoja, joiden avulla saat parhaan mahdollisen hyödyn irti laitteestasi, ja varmistat samalla sen turvallisen asennuksen, käytön ja kunnossapidon.

Laita tämä käyttöopas varmaan talteen, jotta voit aina palata siihen, laitteen turvallista ja oikeaa käyttötapaa varten.

Jos myyt, annat pois, tai jätät tämän laitteen entiseen asuntoosi muuton jälkeen, muista myös antaa tämä käyttöopas mukaan, jotta uusi omistaja voisi tutustua laitteen ominaisuuksiin ja turvallisuusvaroituksiin.



Selitys

Varoitus – Tärkeitä tietoja koskien turvallisuutta



Yleisiä tietoja sekä käyttövinkkejä



Tietoja koskien ympäristöä

Hävittäminen



Auta suojelemaan ympäristöä ja ihmisten terveyttä. Lajittele pakkausmateriaalit sopiviin kierrätysastioihin niiden kierrättämiseksi. Auta kierrättämään sähkö- ja elektroniikkalaiteromut. Älä heitä tällä symbolilla varustettuja laitteita pois tavanomaisen kotitalousjätteen mukana. Toimita laite paikalliseen kierrätyskeskukseen tai ota yhteyttä kunnalliseen jätehuoltoon.



VAROITUS!

Loukkaantumisen tai tukehtumisen vaara!

Irrota laite verkkovirrasta. Katkaise verkkojohto ja heitä se pois. Irrota luukun lukitus, jotta lapset tai kotieläimet eivät voi jäädä loukkuun sen sisään.



VAROITUS!

Laitetta ei saa liittää ulkoiseen kytkinlaitteeseen kuten ajastimeen tai piiriin, joka kytetään päälle ja pois säännöllisesti.

1-Turvallisuustiedot.....	4
2- Tuotteen kuvaus.....	9
3- Ohjauspaneeli.....	10
4- Ohjelmat.....	14
5- Energiankulutus.....	15
6- Päivittäinen käyttö.....	16
7- Ympäristöystävällinen pesu.....	21
8- Kunnossapito ja puhdistaminen.....	22
9- Vianetsintä.....	25
10- Asennus.....	30
11- Tekniset tiedot.....	34
12- Asiakaspalvelu.....	36

Ennen kuin kytket laitteen päälle ensimmäistä kertaa, noudata seuraavia turvallisuusohjeita:



VAROITUS!

Ennen laitteen ensimmäistä käyttökertaa

- ▶ Varmista että laite ei ole vaurioitunut kuljetuksen yhteydessä.
- ▶ Varmista, että kaikki kuljetuspultit ovat irrotettu.
- ▶ Poista kaikki pakkausmateriaalit, ja pidä ne poissa lasten ulottuvilta.
- ▶ Laitteen siirtämiseen tarvitaan aina vähintään kaksi henkilöä, johtuen sen painosta.

Päivittäinen käyttö

- ▶ Tätä laitetta voivat käyttää yli 8-vuotiaat lapset ja henkilöt joiden fyysiset, aistinvaraiset tai henkiset kyvyt ovat heikentyneet, tai joilla ei ole aikaisempaa kokemusta tai tietoa laitteen käytöstä, jos heitä valvotaan, tai jos he ovat saaneet opastusta koskien laitteen turvallista käyttötapaa, ja he ymmärtävät laitteen käyttöön liittyvät vaarat.
- ▶ Pidä alle 3-vuotiaat lapset kaukana laitteesta jos heitä ei valvota jatkuvasti.
- ▶ Lasten ei tule antaa leikkiä laitteen kanssa.
- ▶ Älä päästä lapsia tai kotieläimiä laitteen läheisyyteen sen luukun ollessa auki.
- ▶ Pidä pesuaineet poissa lasten ulottuvilta.
- ▶ Vedä vetoketjut ylös, kiinnitä irralliset narunpätkät paikoilleen, ja huolehdi pienistä esineistä, jotta pyykkit eivät sotkeutuisi keskenään. Jos tarpeen, käytä pesupussia tai verkkoa.
- ▶ Älä kosketa tai käytä laitetta ollessasi avojaloin, tai kostein tai märin käsin, tai jaloin.
- ▶ Älä peitä tai sulje laitetta minkään sisään sen ollessa käytössä, tai käytön jälkeen, jotta kosteus voisi haihtua sen pinnalta.
- ▶ Älä aseta raskaita esineitä, tai lämmön- tai kosteudenlähteitä laitteen päälle.
- ▶ Älä käytä tai säilytä tulenarkoja pesuaineita tai kemiallisia pesuaineita laitteen läheisyydessä.
- ▶ Älä pese liuottimilla käsiteltyjä vaatteita laitteessa ennen kuin olet ensin tuulettanut ne.

**VAROITUS!****Päivittäinen käyttö**

- ▶ Älä irrota tai kytke verkkojohtoa tulenarkojen kaasujen läsnäollessa.
- ▶ Älä pese vaahtomuovin tai sienen kaltaisia materiaaleja.
- ▶ Älä pese pyykkiä, joka on jauhon peitossa.
- ▶ Älä avaa pesuainelokeroa ohjelman aikana.
- ▶ Älä koske luukkuun pesun aikana, sen ollessa kuuma.
- ▶ Älä avaa luukkuja, jos veden pinta on näkyvästi yli luukun lasin alapinnan.
- ▶ Älä avaa luukkuja väkisin. Luukussa on automaattinen lukitus joka avautuu pian ohjelman jälkeen.
- ▶ Sammuta laite jokaisen pesuohjelman päätteeksi ja ennen tavanomaisia huoltotoimenpiteitä, ja irrota laite verkkovirrasta sähkön säästämiseksi ja turvallisuuden varmistamiseksi.
- ▶ Älä vedä pistoketta irti johdon varassa, irrottaessasi laitetta pistorasista.
- ▶ Varmista että huone on kuiva ja hyvin tuuletettu. Ympäristön lämpötilan tulee olla 5 ja 35 °C välissä.
- ▶ Älä peitä koneen pohjassa olevia ilmanvaihtoaukkoja matolla tai vastaavalla esineellä.
- ▶ Pidä laitteen ympärillä oleva alue vapaana pölystä ja liasta.
- ▶ Varmistu että koneen sisällä on vain pyykkiä, eikä sinne ole pääsyt lemmikkieläimiä tai lapsia ennen sen käynnistämistä.
- ▶ Laitteen sisään tulee laittaa vain kuivia, vedessä pestäviä tekstiilejä.
- ▶ Älä täytä konetta liian täyteen.
- ▶ Poista kaikki esineet, kuten sytyttimet ja tulitikut vaatteiden taskuista.
- ▶ Käytä huuhteluainetta tai muita samankaltaisia tuotteita, pakkauksessa mainittujen ohjeiden mukaisesti.
- ▶ Huomaa että kuivausohjelman viimeinen vaihe suoritetaan ilman lämpöä (viilennysvaihe), jotta vaatteet jäähtyvät lämpötilaan joka ei vahingoita niitä.
- ▶ Älä jätä konetta valvomatta pitkäksi aikaa, ohjelman ollessa käynnissä. Jos et aio olla koneen lähetyvillä pitkään aikaan, kuivaus on keskeytettävä sammuttamalla kone ja irrottamalla pistoke verkkovirrasta.



VAROITUS!

Päivittäinen käyttö

- ▶ Älä sammuta konetta ennen kuin kuivaus on päättynyt, jos vaatteita ei voida poistaa nopeasti ja levittää lämmön vapauttamiseksi.

Älä kuivaa seuraavia vaatekappaleita laitteessa:

- ▶ Vaatteita jotka ovat likaisia.
- ▶ Vaatteita jotka ovat joutuneet kosketuksiin syttyvien aineiden, kuten ruokaöljyn, asetonin, alkoholin, bentseenin, bensiinin, kerosiinin, tahrannoistoa-aineiden, tärpätin, vahan, vahanpoisto-aineen tai muiden kemikaalien kanssa. Syttyvien aineiden huurut voivat aiheuttaa tulipalon tai räjähdyksen. Tämänkaltaiset vaatteet tulee pestä ensin käsin, kuumassa vedessä ylimääräisellä määrällä pesuainetta, ja sen jälkeen kuivata ulkoilmassa, ennen niiden kuivausta laitteessa.
- ▶ Vaatteita jotka sisältävä toppauksia tai täytteitä (kuten tyynyt ja takit), koska täytteet voivat purkautua ja sytyttää kuivausrummun tuleen.
- ▶ Vaatteita jotka sisältävät paljon kumia, vaahtokumia (lateksi-vaahtoa) tai kumin kaltaisia materiaaleja, kuten suihkumyssyt, vedenpitävät tekstiilit, kumitetut esineet sekä vaatekappaleet ja tyynyt, jotka sisältävät vaahtokumia.

Sammuta kone jokaisen kuivauskerran päätteeksi, sähkön säästämiseksi ja turvallisuuden varmistamiseksi.

Kunnossapito / Puhdistaminen

- ▶ Varmista ettet jätä lapsia ilman aikuisen valvontaa, jos he suorittavat puhdistus- tai kunnossapitotoimenpiteitä.
- ▶ Irrota laite verkkovirrasta ennen mitään rutiinitoimenpiteitä.
- ▶ Pidä luukun alaosa puhtaana, ja avaa luukku sekä pesuainelokero koneen ollessa poissa käytöstä, hajujen ehkäisemiseksi.
- ▶ Älä käytä vesisuihkua tai höyryä koneen puhdistamiseen.
- ▶ Jos virtajohto on vaurioitunut, se tulee vaihtaa valmistajan, huoltoliikkeen tai muun ammattitaitoisen henkilön toimesta vaaran välttämiseksi.
- ▶ Älä yritä korjata laitetta itse. Jos laite tarvitsee huoltoa, ota yhteyttä asiakaspalveluun.

Asennus

- ▶ Varmista että pesukoneen sijoituspaikka on luukun kohdalla esteetön. Älä asenna laitetta lukittavan oven, liukuoven, tai oven jonka saranat ovat vastakkaisella puolella laitteen luukun saranoiden kanssa taakse, koska se voi rajoittaa laitteen luukun täydellistä avaamista.
- ▶ Kone tulee asentaa hyvin ilmastoituun huoneeseen. Varmista että pesukoneen sijoituspaikka on luukun kohdalla esteetön.
- ▶ Älä koskaan asenna konetta ulkotiloihin tai kosteisiin ympäristöihin, tai ympäristöihin jotka ovat alltiita vuodoille kuten pesu- altaan alle, tai sen läheisyyteen. Vuodon sattuessa, irrota laite verkkovirrasta ja anna sen kuivua itseksensä.
- ▶ Asenna ja käytä konetta vain tiloissa, joissa lämpötila on yli 5 °C.
- ▶ Älä asenna konetta maton päälle, tai lähelle seiniä tai huonekaluja.
- ▶ Älä asenna laitetta paikkaan, joka on alltiina jäätymiselle, suoralle auringonvalolle tai lähelle lämmönlähteitä (esim. sähköliedet, lämmittimet).
- ▶ Varmista että tyyppikilvessä ilmoitetut arvot vastaavat paikallisen verkon jännitettä. Jos näin ei ole, ota yhteyttä valtuutettuun huoltoon.
- ▶ Älä käytä jakorasioita tai jatkojohtoja.
- ▶ Käytä ainoastaan koneen mukana toimitettua verkkojohtoa, sekä letkuja.
- ▶ Ole varovainen ettet vaurioita verkkojohtoa tai sen pistoketta asentaessasi konetta. Jos näin käy, johto tulee vaihtaa valtuutetun sähköasentajan toimesta.
- ▶ Käytä erillistä maadoitettua pistorasiaa laitteen virransyöttöön, johon päästään helposti käsiksi. Kone tulee liittää vain maadoitettuun pistorasiaan. **Vain Iso-Britanniassa:** Koneen verkkojohto on varustettu 3-piikkisellä (maadoitetulla) pistokkeella joka sopii 3-piikkiseen (maadoitettuun) vakiopistorasiaan. Älä koskaan katkaise tai irrota kolmatta (maadoitus) piikkiä. Asennuksen jälkeen, pistokkeen tulee sijaita helppopääsyisessä paikassa.
- ▶ Varmista että letkun liitännät ja liitokset on kunnolla kiristetty, eivätkä ne vuoda.

Tarkoituksenmukainen käyttö

Tämä kone on tarkoitettu vain konepesun kestäville pyykeille. Noudata aina vaatteissa olevia pesumerkintöjä. Kone on suunniteltu ainoastaan kotitalouskäyttöä varten, sisätiloihin. Sitä ei ole tarkoitettu kaupallisiin tai teollisiin käyttötarkoituksiin.

Muutokset tai muunnokset laitteeseen eivät ole sallittuja. Nämä voivat aiheuttaa vaaratilanteita, ja johtavat kaikkien takuu- ja korvausvaatimusten raukeamiseen.

Huomaus:

Seuraavissa luvuissa olevat kuvat voivat poiketa ostamastasi mallista, teknisten muutosten ja eri malliversioiden vuoksi.

2.1 Kuva koneesta

Etuosa (Kuva 2-1):



- | | |
|------------------------------|------------------------|
| 1 Pesuaine /
huuhteluaine | 5 Pesukoneen
luukku |
| 2 Työtaso | 6 Huoltoläppä |
| 3 Ohjelmavalitsin | 7 Säädetävät
jalat |
| 4 Paneeli | |

Takaosa (Kuva 2-2):

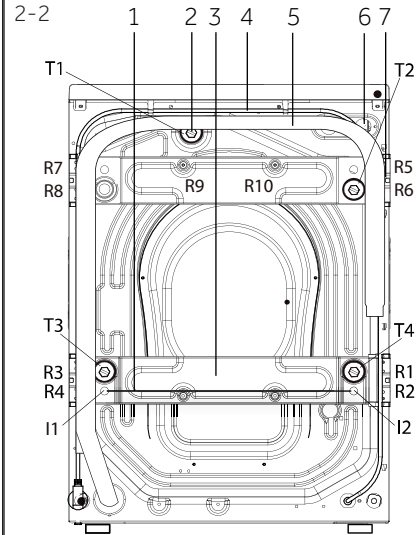

- | |
|--|
| 1 Rautatanko (I1-I2)
(HWD100/120-B...) |
| 2 Kuljetuspultit (T1-T4) |
| 3 Takaseinän vahvistus
(HWD100/120-B...) |
| 4 Verkkajohto |
| 5 Poistoletku |
| 6 Vedentuloventtiili |
| 7 Takaseinän vahvistuksen ruuvit
(R1-R10) (HWD100/120-B...) |

2.2 Varusteet

Tarkista lisävarusteet ja tuotteen mukana toimitetut oppaat, tämän luettelon mukaisesti (kuva 2-3):

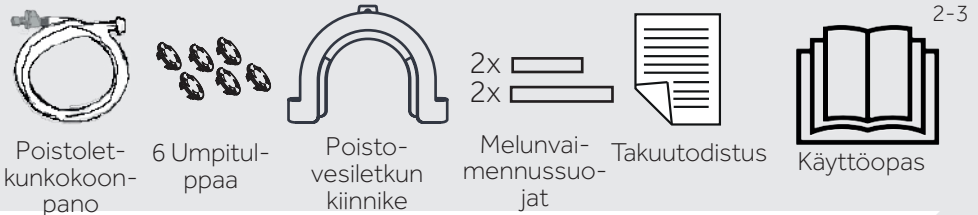

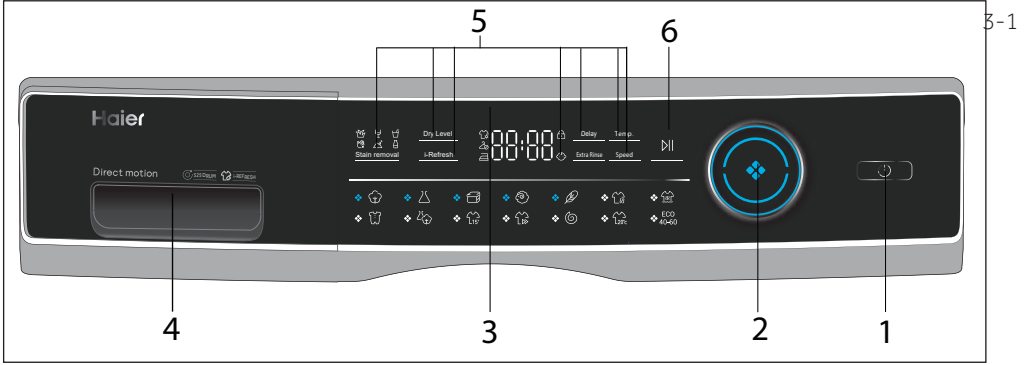

- 1 "Virtapainike" 3 Näyttö 5 Toimintopainikkeet
 2 Ohjelmavalitsin 4 Pesuaine / huuhteluainelokero 6 "Käynnistä/tauko"-painike

i Huomautus: Äänimerkki

Äänimerkki kuuluu seuraavissa tapauksissa:

- ▶ kun painiketta painetaan
- ▶ ohjelman päättyessä
- ▶ kun ohjelmavalitsinta kierretään

Äänimerkki voidaan poistaa käytöstä; katso PÄIVITTÄINEN KÄYTTÖ (katso sivu 19 6.13).

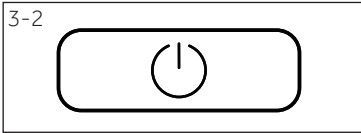

3.1 "Virtapainike"

Kosketa tätä painiketta (Kuva 3-2) kevyesti koneen kytkemiseksi päälle, merkkivalo "Käynnistä/tauko"-painikkeessa vilkkuu. Kosketa tätä painiketta uudelleen noin 2 sekunnin ajan kytkeäksesi koneen pois päältä. Jos paneelin toimintoa tai ohjelmaa ei aktivoida jonkin ajan kuluessa, kone sammuu automaattisesti.

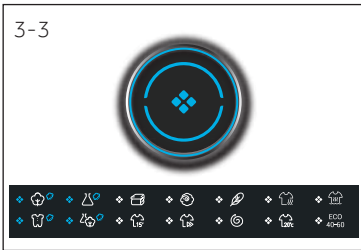

3.2 Ohjelmavalitsin

Nuppia kiertämällä (Kuva 3-3) voidaan yksi 14 ohjelmasta valita. Liittyvä LED-valo syttyy ja sen oletusasetukset näytetään.



3.3 Näyttö

Näytöllä (kuva 3-4) näkyy seuraavat tiedot:

- ▶ Pesu- / kuivausaika
- ▶ Päätymisajan viive
- ▶ Virhekoodit ja huoltotiedot
- ▶ Toimintopainikkeet ja "Käynnistä/tauko"-painike

3.4 Pesuainelokero

Avaa lokero, seuraavat komponentit voidaan nähdä (Kuva 3-5):

- 1: Pulveri- tai nestemäinen pesuaine
- 2: Pesuaineläpän valitsin, nosta jauhemaiselle pesuaineelle, jätä alas nestemäiselle pesuaineelle.
- 3: Desinfointiaineen lokero.
- 4: Huuhteluainelokero.
- 5: Lukitse kieleke, paina alas pesuainelokeron irrottamiseksi.

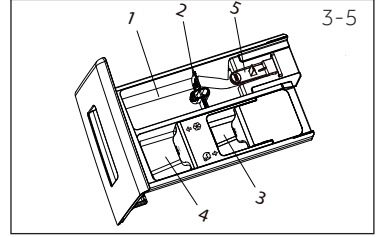

Pesuainetyypin suositukset sopivat eri pesulämpötiloille, katso pesuaineen käyttöohjeet (katso S17).

3.5 Toimintopainikkeet

Toimintopainikkeet (3-6) mahdollistavat lisäasetukset valittua ohjelmaa varten, ennen sen käynnistämistä.

Liittyvät merkkivalot syttyvät.

Jos laite sammutetaan tai uusi ohjelma asetetaan, kaikki vaihtoehdot poistetaan käytöstä.

Jos painikkeessa on usea toiminto, voidaan haluttu toiminto valita painamalla painiketta toistuvasti.

Kun painiketta kosketetaan valon ollessa himmeä, toiminto sammutetaan; kun valo on kirkas, toiminto on valittu.

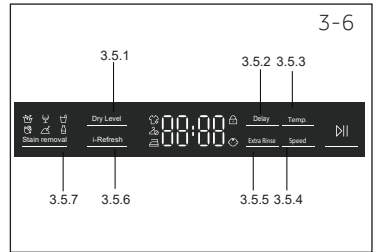

i Huomautus: Tehdasasetukset

Haier on määritellyt oletusasetukset, saadaksesi parhaat tulokset jokaista ohjelmaa varten. Jos pyykillä ei ole erityisvaatimuksia, suosittelemme oletusasetuksia.

3.5.1-Toimintopainike "Viive"

Paina tätä painiketta (Kuva 3-7) ohjelman käynnistämiseksi viiveellä. Päätymisajan viive voidaan lisätä 30 minuutin askelin välillä 0,5-24 tuntia. Esimerkiksi näyttö **6:30** tarkoittaa, että jakso päättyy 6 tunnin ja 30 minuutin kuluttua. Kosketa "Käynnistä/tauko"-painiketta aikaviiveen aktivoimiseksi. Tämä ei koske ohjelmia "Linkous", "Tuuletus" ja Eco 40-60. Aikaviiveen on oltava ohjelman käyntiaikaa pidempi. Muutoin ohjelma käynnistyy välittömästi.



i Huomautus: Nestemäinen pesuaine

Käyttäessäsi nestemäistä pesuainetta, emme suosittele päätymisajan viivästämistä.

3.5.2-Toimintopainike "Lisähuuhtelu"

Kosketa tätä painiketta (Kuva 3-8) pyykin huuhtelemiseksi tehokkaammin raittiilla vedellä. Suosittelemme tätä

herkkäihoisille ihmisille. Koskettamalla painiketta toistuvasti, voidaan 1 - 3 lisähuuhtelua valita. Ne näkyvät näytöllä muodossa P--1/P--2/P--3.



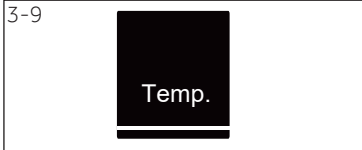

3.5.3-Toimintopainike "Lämp"

Paina tätä painiketta (Kuva 3-9) ohjelman pesulämpötilan muuttamiseksi. Jos arvoa ei näytetä (näyttö „--“) ei vettä lämmitetä.

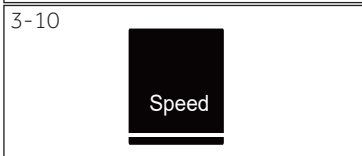

3.5.4- Toimintopainike "Nopeus"

Paina tätä painiketta (Kuva 3-10) ohjelman linkouksen muuttamiseksi tai poistamiseksi. Jos arvoa ei näytetä, näyttö ("□") pyykkiä ei lingota.



3.5.5 Toimintopainike "Kuivaustaso"

Paina tätä painiketta (Kuva 3-11) ohjelman kuivaustason muuttamiseksi tai poistamiseksi tarpeiden mukaan. Kuva-1 Kuva-2 Kuva-3

Kuva-1: Kosketa Kuivauspainiketta ja se syttyy, jolloin vaatteet voidaan kaappiin heti kuivauksen jälkeen.

Kuva-2: Kosketa Kuivauspainiketta ja se syttyy, jolloin vaatteita voidaan käyttää heti kuivauksen jälkeen.

Kuva-3: Kosketa Kuivauspainiketta ja se syttyy, jolloin vaatteet voidaan silittää kuivauksen jälkeen.

Kuva-1/ Kuva-2/ Kuva-3: Syttyy samanaikaisesti, näyttää sitten kiinteän kuivausajan.



3.5.6 Toimintopainike "i-Refresh"

Kosketa tätä painiketta (Kuva 3-12) ja ohjelma voidaan valita, i-Refresh -kuvake syttyy ja merkkivalo nupin keskellä syttyy. Käyttäjä valitsee toiminnon eri "i-Refresh" ajan tarpeiden mukaan. Sitä käytetään hajujen, pölyn, punkkien ja kosteuden poistamiseen.



Huomautus: i-Refresh vinkit

1. Sulje napit ja vetoketjut ennen i-Refresh -toiminnon käyttöä. Vaatteet liimavuorauksella, koristeilla (PU-nauha, timantit, soljet, soljen tapit, metallikoristeet, pinnoitteet, ketjut jne.), liima, metalliesineiden ulkomuoto voi muuttua, ole varovainen.
2. i-Refresh -toiminnossa vaatteiden on oltava kuivia. Jos vaatteet ovat märkiä, kuivaa ne ennen i-Refresh -toiminnon käyttöä, koska, jos vaatteet ovat märkiä i-Refresh -toiminnon aikana, ne voivat kuivua tai epämuodostua.
3. Suojaa koruompeleet ja koristeet vaatteiden pinnalla pehmeällä kankaalla, vaatteiden pinnan naarmuuntumisen ehkäisemiseksi.
4. Vaatteet vahvistuksilla (kuten hääpuku), poista tuki ennen käsittelyä.
5. i-Refresh -toiminto poistaa hajuja, älä käytä parfyymia, raikastimia jne.
6. Älä aseta liian paljon vaatteita. Yksittäisen vaatteet käsittely antaa parhaan tuloksen.
7. Pölyä voi olla jäljellä luukussa ja ikkunan matossa i-Refresh -toiminnon jälkeen. Pyyhi ikkunan maton ja luukun lasin sisäpinta puhtaaksi.
8. Ei sovellu suurille, pinnoitetuille untuvatakeille; soveltuu pienten untuvatakkien käsittelyyn.

3.5.7 "Tahrannoisto" painike

Paina tätä painiketta (Kuva 3-13) tahrannoiston erikoistoiminnon valitsemiseksi. Symbolit on kuvattu seuraavassa taulukossa

	Ruoho		Viini		Mehu
	Veri		Maa		Maito



3.6 "Käynnistys/tauko" painike

Paina tätä painiketta (Kuva 3-14) varovasti näytetyn ohjelman käynnistämiseksi tai keskeyttämiseksi. Yllä oleva LED-valo palaa ohjelman asetuksen ja toiminnan aikana, ja vilkkuu, jos se keskeytetään.



3.7 Lapsilukko

Valitse ohjelma ja paina "Nopeus" ja "Käynnistys/tauko" (Kuva 3-15) painiketta samanaikaisesti 3 sekuntia kaikkien paneelien toimintojen käytön estämiseksi. Avaa koskettamalla painikkeita uudelleen . Lapsilukon merkkivalo syttyy, kun lapsilukko on päällä. Toiminto on valinnainen, kun kone on käytössä.

Näytöllä näkyy **cLoT** (Kuva 3-16), jos painiketta painetaan, kun lapsilukko on aktivoitu. Muutos ei ole käytössä.

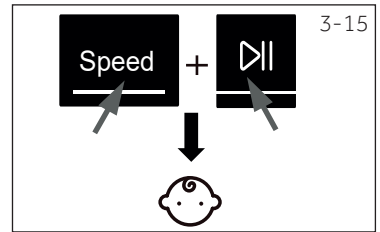

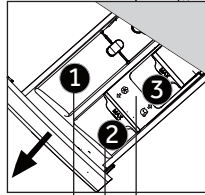

Pesuainelokero:

- 1 Pesuaine
- 2 Huuhteluaineelle tai hoito-
tuotteelle
- 3 Desinfointiaineelle³⁾

• Kyllä, ○ Lisätoiminto, / Ei

Ohjelma	Maks. täyttömäärä ⁴⁾ kg		Lämpötila		Esiasetus	1	2	3	Tekstiilityyppi	Esiasetus linko- osno- peus rpm	Toiminto				
	Pesu	kuivaaja	°C ¹⁾	valitse käyttö- alue							Kuivaustaso	i-Refresh	Lisähuuhtelu	Viive	Tahrainpoisto
	8/10/12	5/6/8	* - 90	40	• ○ ○				Puuvilla	1400	•	•	•	•	•
	4/5/6	2,5/3/4	* - 60	40	• ○ ○				Keinokuidut tai sekalaiset tekstiilit	1200	•	•	•	•	•
	2/2,5/3	/	* - 40	30	• / /				Untuvapeite	800	/	•	•	•	/
	2/2,5/3	/	* - 40	*	• / /				Konepesun kes- tävä villa tai villaa sisältävä tekstiili	800	/	•	•	•	/
	2/2,5/3	/	* - 30	30	• / /				Herkkä pyykki ja silkki	600	/	•	•	•	/
	/	5/6/8	/	/	/ / /				Puuvilla/keino- kuidut	/	•	/	/	/	/
	8/10/12	5/6/8	/	/	• ○ ○				Puuvilla/keino- kuidut	1400	/	/	/	/	/
	4/5/6	2,5/3/4	* - 90	40	• ○ ○				Puuvilla/keino- kuidut	1000	•	/	•	•	/
	8/10/12	4/5/6	* - 60	30	• ○ ○				Kevyesti likaan- tunut sekalainen puuvilla- ja kei- nokuikutupyykki	1000	•	/	•	•	•
	²⁾ 1	1	* - 40	*	• ○ /				Puuvilla/keino- kuidut	1000	•	/	•	•	/
	8/10/12	4/5/6	* - 40	40	• ○ ○				Puuvilla/keino- kuidut	1000	•	/	•	•	/
	8/10/12	5/6/8	/	/	/ / /				Kaikki tekstiilit	1000	•	/	/	/	/
	8/10/12	3/4/6	* - 20	20	• ○ ○				Puuvilla	1000	•	/	•	•	/
ECO 40-60	8/10/12	/	/	/	• ○ ○				/	1400	/	/	/	/	/

* Vettä ei lämmitetä.

¹⁾ Valitse 90 °C pesulämpötila vain erityisille hygieniavaatimuksille.

²⁾ Vähennä pesuainemäärää, koska ohjelman kesto on lyhyt.

³⁾ Älä käytä kemikaaleja pesuaineen kanssa

⁴⁾ Liittyy kuivaan pyykkiin.

Oikeudet laadun parannuksen laadun kanssa tehtyihin teknisiin ja mallimuutoksiin pidetään ilman ennakoilmoitusta. Käyttäjät ei saa lisätä desinfointiainetta, pesuainetta tai huuhteluainetta i-Refresh ohjelmaan

Ilmoitetut energiankulutuservot voivat vaihdella paikallisten olosuhteiden mukaan.

Asetukset		Ohjelma			
		Eco 40-60*			Keinokuidut
Lämpötila °C		40°C	60°C	60°C	40°C
Maks. täyttömäärä kg	Pesu	-	-	8/10/12	-
	Kuivaaja	-	-	5/6/8	-
	HWD80-B14979 HWD100-B14979 HWD120-B14979	-	-		-
Energiankulutus kWh	Pesu, linkous ja kuivaus	-	-	5,43/6,8/7,9	-
	Vain pesu ja linkous	-	-	0,91/0,9/1,15	-
Vesi litroissa	Pesu, linkous ja kuivaus	-	-	100/114/122	-
	Vain pesu ja linkous	-	-	57/62/65	-
Aika t:min	Pesu ja kuivaus	-	-	11:15/11:55/ 11:25	-
Linkous ja kuivausteho %		-	-	46/52/43	-

* Standardiohjelma 96/60 EU energiamerkin mukaisesti:

Avaa Euroopan standarditestitoiminto: Pesu: valitse Eco 40-60, kosketa nopeutta toistuvasti 5 sekuntia. Kun lämpötilatoiminto voidaan valita, valitse lämpötila ja maksiminopeus, kosketa Käynnistuspainiketta.

Kuivaus: valitse Eco 40-60, kosketa nopeutta toistuvasti 5 sekuntia. Kun lämpötilatoiminto voidaan valita, valitse Kuivausohjelma, kosketa toistuvasti Kuivaustasoa 5 sekuntia, näytöllä näkyy "RU UUUU", kosketa Käynnistuspainiketta.

Eco 40-60 °C vakiopuuvillaohjelma sopii tavanomaisesti likaantuneelle puuvillapyykille. Se on kaikkein tehokkain ohjelma puuvillapyykille yhdistetyn energian- ja vedenkulutuksen kannalta. Käytetty veden lämpötila voi poiketa ohjelman ilmoitetusta lämpötilasta.



Huomautus: Automaattinen paino

Laite on varustettu täyttömäärän tunnistuksella. Matalalla täyttömäärällä, energia-, vesimäärää ja pesuaikaa rajoitetaan automaattisesti joissakin ohjelmissa. Näytöllä näkyy RUUU.

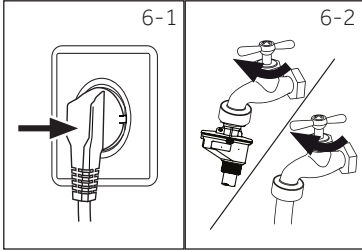

6.1 Virransyöttö

Kytke pesukone verkkovirtaan (220 - 240 V ~ / 50 Hz) (kuva 6-1.). Katso myös osio ASENNUS.

6.2 Vesiliitäntä

- ▶ Tarkista tuloveden puhtaus ja kirkkaus ennen liittämistä.
- ▶ Avaa hana (Kuva 6-2).



Huomautus: Kiristäminen

Ennen käynnistämistä, tarkista mahdolliset vuodot liittoksissa hanan ja ottovesiletkun välillä avaamalla hana.

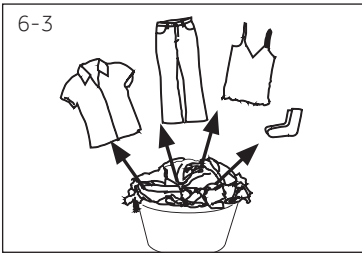

6.3 Pyykin valmistelu

- ▶ Lajittele pyykki kankaan (puuvilla, keinokuidut, villa tai silkki) ja liukaisuusasteen mukaan (Kuva 6-3). Noudata ohjeita vaatteiden pesumerkinnoissa.
- ▶ Erottele valkoiset vaatteet värillisistä. Pese värilliset tekstiilit ensin käsin tarkistaaksesi haalistuvatko, tai kuluvatko ne.
- ▶ Tyhjennä taskut (avaimet, kolikot jne.) ja poista kovat koristeet (esim. rintakorut).
- ▶ Vaatteet joissa ei ole saumoja, ja arat sekä hienosti kudotut tekstiilit, kuten verhot, tulee laittaa pesupussiin hellävaraista pesua varten (käsinpesua tai kemiallista pesua suositellaan).
- ▶ Vedä ylös vetoketjut ja kookut, ja varmista että napit ovat kunnolla paikoillaan.
- ▶ Aseta arat vaatekappaleet, kuten vaatteet joissa ei ole tukevaa saumaa, hienot alusvaatteet, ja pienet vaatekappaleet kuten sukat, vyöt, rintaliivit, jne. pesupussiin.
- ▶ Levitä suuret tekstiilit kuten lakanat, päiväpeitteet jne. auki.
- ▶ Käännä farkut ja painetut, koristeelliset tai voimakkaanväriset tekstiilit toisinpäin ja pese tarvittaessa erikseen.





Huomautus: Erityisiä vinkkejä kuivausta varten



- ▶ Lajittele vaatteet tekstiilityypin (puuvilla, keinokuidut, jne.), halutun kuivaustason sekä jäännöskosteuden mukaan. Noudata pesumerkinnoissa olevia ohjeita ja kuivaa ainoastaan koneellisen kuivauksen kestävät vaatteet
- ▶ Linkoa pyykki maksiminopeudella ennen kuivausta.
- ▶ Älä ylitä maks. täyttömäärää 6 kg.
- ▶ Erittäin suurilla vaatekappaleilla on tapana kiertyä. Jos pyykki ei ole tarpeeksi kuivuneet, levitä pyykin ja kuivaa uudelleen käyttäen ohjelmaa KUIVAUS.
- ▶ Erityisen herkkiä tekstiilejä, jotka voivat helposti kutistua tai menettää muotonsa, kuten esim. silkki, alusvaatteita jne. ei tule kuivata koneessa. Laita herkkät vaatteet pesupussiin ja vältä ylikuivaamista niitä.
- ▶ Puseroita ja neuleita ei saa kuivata kutistumisen välttämiseksi.

Hoitotaulukko





Pesu

 Pestävä jopa 95°C tavanomainen käsittely	 Pestävä jopa 60°C tavanomainen käsittely	 Pestävä jopa 60°C hellävarainen käsittely
 Pestävä jopa 40°C tavanomainen käsittely	 Pestävä jopa 40°C hellävarainen käsittely	 Pestävä jopa 40°C erittäin hellävarainen käsittely
 Pestävä jopa 30°C tavanomainen käsittely	 Pestävä jopa 30°C hellävarainen käsittely	 Pestävä jopa 30°C erittäin hellävarainen käsittely
 Käsinpesu maks. 40°C	 Älä pese	

Valkaisu

 Kaikenlainen valkaisu sallittu	 Vain happipitoinen / ei-klooripitoinen valkaisu	 Älä valkaise
--	---	--





Kuivaaja

 Rumpukuivaus mahdollinen normaalissa lämpötilassa	 Rumpukuivaus mahdollinen matalassa lämpötilassa	 Älä käytä rumpukuivausta
 Pyykinaru	 Tasainen kuivaus	

Silitys

 Silitys enintään 200 °C lämpötilassa	 Silitys keskimäärin 150 °C lämpötilassa	 Silitys matalassa, enintään 110 °C lämpötilassa ilman höyryä (höyrysilitys voi aiheuttaa peruuttamattomia vahinkoja vaatteille)
 Älä silitä		

Ammattimainen tekstiilinhoito

 Kemiallinen pesu tetrakloorieteenillä	 Kemiallinen pesu hiilivedyllä	 Ei kemiallista pesua
 Ammattimainen märkäpesu	 Älä käytä ammatti- maista märkäpesua	

6.4 Koneen täyttäminen















- ▶ Aseta pyykki koneeseen yksi kerrallaan.
- ▶ Varo ylitäyttöä. Huomioi ohjelmien eri maksimitäyttömäärä. Maksimitäyttömäärän nyrkkisääntö: Jätä 20 cm pyykin ja rummun yläosan väliin.
- ▶ Sulje luukku huolellisesti. Varmista että pyykki eivät jää puristuksiin luukun väliin.

**VAROITUS!**

Ei-kankaiset, sekä pienet, irralliset tai teräväreunaiset esineet voivat aiheuttaa toimintahäiriöitä ja vaurioittaa vaatteita sekä konetta.

- ▶ Pesutehokkuus ja suorituskyky määräytyvät käytetyn pesuaineen laadun mukaan.
- ▶ Käytä vain pesukoneille tarkoitettuja pesuaineita.
- ▶ Käytä tarvittaessa erityisiä, esim. keino kuiduille tai villalle suunniteltuja pesuaineita.
- ▶ Ota aina huomioon pesuainevalmistajan suositukset.
- ▶ Älä käytä kemiallisia pesuaineita, kuten trikloorietyleenä ja vastaavia tuotteita.

Valitse paras pesuaine

Ohjelma	Pesuainetyyppi				
	Yleinen	Värillinen	Hellävarainen	Erikoinis	Huuhteluaine
	L/P	L/P	-	-	o
	-	-	L/P	-	o
	-	-	L	L/P	-
	-	-	L/P	L/P	-
	-	-	-	L/P	-
	-	-	-	-	-
	L/P	L/P	-	-	o
	L/P	L/P	-	-	o
	L/P	L/P	-	-	o
	L	L	-	-	o
	L/P	L/P	-	-	o
	-	-	-	-	-
	L/P	L/P	-	-	o
	L/P	L/P	-	-	-

L = geelimäinen/nestemäinen pesuaine P = jauhemainen pesuaine O = vaihtoehtoinen
 - = ei pesuainetta

Käyttäessäsi nestemäistä pesuainetta, emme suosittele päättymisajan viivästämistä.

Suosittellemme seuraavien käyttämistä:

- ▶ Jauhemaiselle pesuaineelle: 20 °C - 90 °C (paras käyttölämpötila: 40-60°C)
- ▶ Värilliselle pesuaineelle: 20 °C - 60°C (paras käyttölämpötila: 30-60°C)
- ▶ Villa/aroille tekstiileille tarkoitettu pesuaineelle: 20 °C - 30 °C (= paras käyttölämpötila)

* Valitse 90 °C pesulämpötila vain erityisille hygieniavaatimuksille.

6.6 Pesuaineen lisääminen

1. Vedä pesuainelokero ulos.
2. Aseta vaaditut kemikaalit vastaaviin lokeroihin (Kuva 6-4)
3. Työnnä lokero paikalleen.

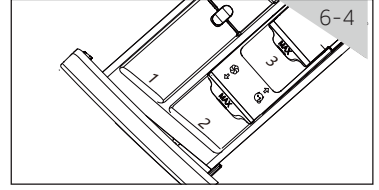

i Huomautus:

- ▶ Poista pesuainejäämät ennen seuraavaa pesua.
- ▶ Älä käytä liikaa pesu- tai huuhteluainetta.
- ▶ Noudata pesuainepakkauksessa olevia valmistajan suosituksia.
- ▶ Täytä aina pesuainelokero juuri ennen ohjelman käynnistämistä.
- ▶ Nestemäinen pesuaine tulee laimentaa ennen lisäämistä.
- ▶ Älä käytä nestemäistä pesuainetta jos "Viive" on valittuna.
- ▶ Valitse ohjelma-asetukset huolellisesti pyykeissä olevien pesumerkintöjen sekä ohjelmataulukon mukaisesti.

6.7 Kytke laite päälle

Kosketa "Virta"- painiketta laitteen kytkemiseksi päälle (Kuva 6-5). "Käynnistä/tauko" painikkeen LED-valo vilkkuu.

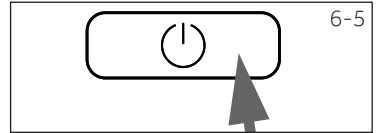

6.8 Ohjelman valinta

Valitse pyykkityypille ja likaisuusasteelle sopiva ohjelma, parhaan pesutuloksen saamiseksi.

Kierrä ohjelmanuppia (Kuva 6-6) oikean ohjelman valitsemiseksi. Liittyvän ohjelman LED-valo syttyy ja oletusasetukset näytetään.

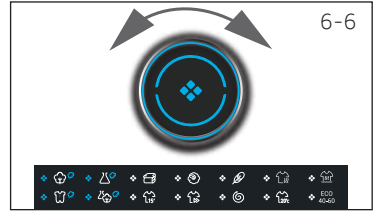

i Huomautus: Hajunpoisto

Ennen ensimmäistä käyttökertaa, suosittelemme käynnistämään "PUUVILLA+90 °C"+600 linkousohjelman ilman pyykkiä, käyttäen pientä määrää pesuainetta lokerossa (2), tai erityistä rummun puhdistamiseen tarkoitettua puhdistusainetta, irrottamaan mahdolliset syövyttävät jäämät.

6.9 Lisää yksittäisiä valintoja

Valitse halutut lisätoiminnot ja asetukset (Kuva 6-7); katso OHJAUSPANEELI.

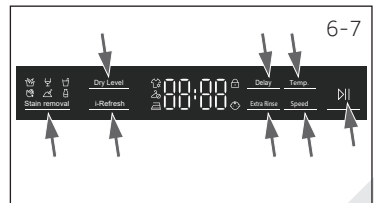

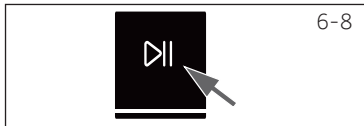

6.10 Pesuohjelman käynnistäminen

Kosketa "Käynnistä/tauko"-painiketta (Kuva 6-8) käynnistämiseksi. "Käynnistä/tauko" painikkeen LED-valo palaa jatkuvasti. Laitte toimii käyttäen nykyisiä asetuksia. Muutokset voidaan tehdä vain, jos ohjelma perutaan.

6.11 Pesuohjelman keskeytys / peruutus

Keskeytä ohjelma painamalla "Käynnistä/tauko" painiketta. LED-valo painikkeen päällä vilkkuu. Kosketa kuvaketta uudelleen jatkaaksesi ohjelmaa.

Peruuttaaksesi käynnissä olevan ohjelman ja kaikki sen yksittäiset toiminnot

1. Kosketa "Käynnistä/tauko"-painiketta ohjelman keskeyttämiseksi.
2. Kosketa virtapainiketta noin 2 sekunnin ajan kytkeäksesi koneen pois päältä.
3. Kosketa virtapainiketta laitteen kytkemiseksi päälle, suorita ohjelma "Linkous" ja valitse "e nopeutta" (nopeusvalo sammuu) veden tyhjentämiseksi.
4. Lopeta ohjelma laitteen käynnistämiseksi uudelleen, valitse uusi ohjelma ja käynnistä se.

6.12 Pesun jälkeen



Huomautus: Oven lukko

- ▶ Turvallisuussyistä pesukoneen luukku lukitaan tavallisesti ohjelman ajaksi. Luukku voidaan avata vain ohjelman päätyttyä tai jos se keskeytetään oikealla tavalla (katso kuvaus yllä).
- ▶ Jos vedentaso on korkea, sen lämpötila korkea tai linkouksen aikana, ei luukku voida avata; **Loc1-** näkyy näytöllä

1. Ohjelmajakson lopulla näkyy **END** näytöllä.
2. Laitte kytkeytyy pois päältä automaattisesti.
3. Poista pyykit koneesta mahdollisimman pian, helpottaaksesi niiden purkamista ja estääksesi ylimääräisten ryppyjen muodostumista.
4. Kierrä hana kiinni.
5. Irrota verkkojohto.
6. Avaa luukku ehkäistääksesi kosteuden ja ylimääräisten hajujen muodostumista. Jätä se auki koneen ollessa poissa käytöstä.



Huomautus: Valmiustila / Energiansäästötila

Laitte siirtyy valmiustilaan, jos sitä ei kytketä päälle 2 minuutin sisällä ennen ohjelman aloittamista tai sen päättymisen jälkeen. Näyttö sammuu. Tämä säästää energiaa. Keskeytä valmistila painamalla virtapainiketta.



Huomautus: Jäähdytysjakso kuivausta varten

Kuivausohjelman viimeinen vaihe suoritetaan ilman lämpöä, jotta vaatteet pysyvät lämpötilassa, joka ei vahingoita niitä.

6.13 Äänimerkin aktivointi tai sammutus

Äänimerkki voidaan kytkeä pois päältä tarvittaessa:

1. Kytke laite päälle.
2. Valitse sekalaiset-ohjelma.
3. Kosketa Kuivaustaso ja Lämp. painiketta samanaikaisesti 3 sekunnin ajan. "**bEEP OFF**" näkyy näytöllä ja äänimerkki sammutetaan. Aktivoi äänimerkki painamalla näitä painikkeita uudelleen. "**bEEP ON**" näkyy näytöllä.



Ympäristöystävällinen käyttö

Pesu

- ▶ Parhaan mahdollisen energian, veden, pesuaineen ja ajan säästämiseksi kannattaa käyttää suositeltua enimmäistäyttömäärää.
- ▶ Varo ylitäyttöä (jätä kämmenen leveyden verran tilaa pyykin yläpuolelle).
- ▶ Valitse Pikapesu 15' vain hieman likaista pyykkiä varten.
- ▶ Käytä tarkkoja pesuainemääriä.
- ▶ Valitse alhaisin riittävä pesulämpötila - nykyaikaiset pesuaineet toimivat tehokkaasti jo alle 60 °C lämpötiloissa.
- ▶ Muuta oletusasetuksia vain pestessäsi erittäin likaista pyykkiä.
- ▶ Linkoa pyykit maksiminopeudella jos aiot käyttää kuivausta jälkeinpäin.

Kuivaaja

- ▶ Käytä suurinta täyttömäärää, n. 5/6/8 kg.
- ▶ Levitä pyykkejä ennen kuivausohjelman käynnistämistä.
- ▶ Älä käytä huuhteluainetta pestessäsi pyykkiä, koska pyykistä tulee nukkaista ja pehmeää kuivauksen jälkeen.

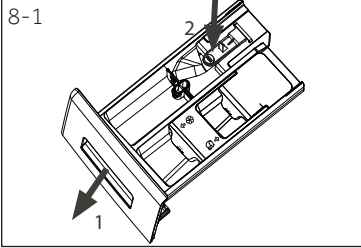

8.1 Pesuainelokeron puhdistus

Varmista aina, että pesuainejäämiä ei ole jäljellä. Puhdista lokero säännöllisesti (Kuva 8-1):

1. Vedä lokeroa ulos, kunnes se pysähtyy.
2. Paina vapautuspainiketta ja poista lokero.
3. Huuhtelee lokeroa vedellä, kunnes se on puhdas ja aseta lokero paikalleen.



8.2 Pesukoneen puhdistaminen

- Irrota pesukone verkkovirrasta puhdistamisen ja kunnossapidon ajaksi.
- Käytä pehmeää, saippuaveteen kostutettua liinaa puhdistaksesi koneen rungon (kuva 8-2) ja sen kumiset osat.
- Älä käytä orgaanisia kemikaaleja tai syövyttäviä liuottimia.

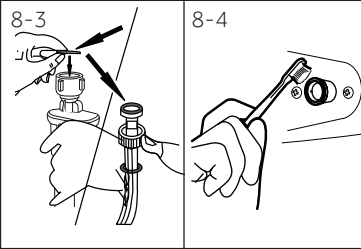

8.3 Ottovesiventtiili ja ottovesiventtiilin suodatin

Estääksesi ottovesiliitännän tukkeutumisen kiinteillä aineilla, kuten kalkilla, puhdista ottovesiventtiilin suodatin säännöllisesti.

- Irrota verkkojohto ja katkaise vedentulo.
- Irrota ottovesiletku laitteen takaosasta (Kuva 8-3) ja hanasta.
- Huuhtelee suodattimet vedellä ja puhdista ne harjalla (Kuva 8-4).
- Asenna suodatin takaisin paikoilleen ja kiinnitä letku hanaan.

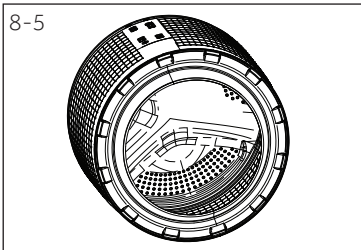

8.4 Rummun puhdistaminen

- Poista vahingossa pestyt metalliosat, kuten rintaneulat, kolikot jne. rummusta (kuva 8-5), koska ne aiheuttavat ruostetahroja ja vaurioita rumpuun.
- Käytä ei-kloridipohjaista puhdistusainetta ruostetahrojen puhdistamiseen. Noudata puhdistusainevalmistajan varoitusmerkkejä.
- Älä käytä kovia esineitä tai teräsvillaa koneen puhdistamiseen.

8.5 Jos pesukonetta ei käytetä pitkään aikaan

Jos pesukonetta ei käytetä pitkään aikaan:

1. Irrota verkkopistoke pistorasiasta (kuva 8-6).
2. Katkaise vedentulo (kuva 8-7).
3. Avaa luukku ehkäistääksesi kosteuden ja ylimääräisten hajujen muodostumista. Jätä luukku auki koneen ollessa poissa käytöstä.

Tarkista verkkojohto, sekä otto- ja poistovesiletku ennen seuraavaa käyttökertaa. Varmistu siitä että kaikki on oikein asennettu ja ettei pesukone vuoda.

8.6 Pumpun suodatin

Puhdista suodatin kerran kuukaudessa ja tarkasta pumpun suodatin, jos:

- ▶ kone ei poista vettä.
- ▶ kone ei linkoa.
- ▶ kone pitää epätavallisia ääniä ohjelman aikana.

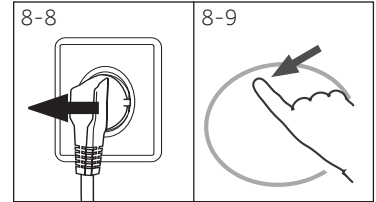
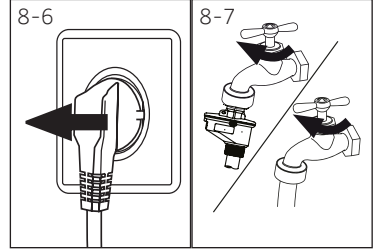

VAROITUS!

Palovammojen vaara! Pumpun suodattimessa oleva vesi voi olla erittäin kuumaa! Varmista että vesi on jäähtynyt, ennen kuin suoritat mitään toimenpiteitä.

1. Sammuta laite ja irrota virransyötöstä (kuva 8-8).
2. Avaa huoltoläppä. Voit käyttää kolikkoa tai ruuvitalttaa (kuva 8-9).
3. Avaa litteä säiliö vuotavan veden keräämiseksi (kuva 8-10). Vettä voi vuotaa enemmänkin!
4. Vedä poistovesiletku irti ja pidä sen toista päätä säiliön päällä (kuva 8-10).
5. Irrota poistovesiletkun tiivistekorkki (kuva 8-10).
6. Sulje tyhjennyksen jälkeen tyhjennysletku (kuva 8-11) ja liitä se takaisin koneeseen.

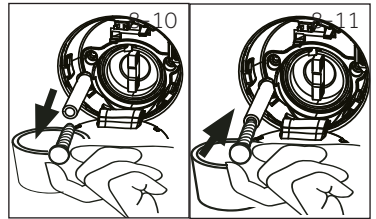

7. Irrota pumpun suodatin kiertämällä sitä vastapäivään (kuva 8-12).
8. Poista lika ja epäpuhtaudet (kuva 8-13).

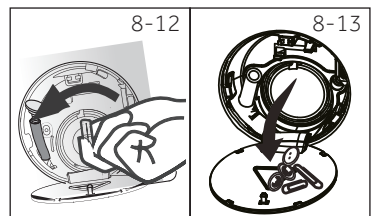

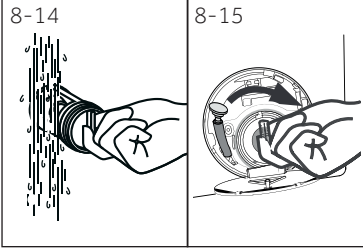

9. Puhdista pumpun suodatin huolellisesti, esim. juoksevan veden alla (kuva 8-14).

10. Kiinnitä se takaisin paikoilleen (kuva 8-15).

11. Sulje huoltoläppä.



VAROITUS!

- ▶ Pumpun suodattimen tiivisteeseen tulee olla puhdas ja rikkoutumaton. Jos kantta ei ole täysin kiristetty, vesi voi vuotaa sen läpi.
- ▶ Suodattimen tulee olla paikoillaan, tai se voi johtaa vuotoihin.

Monet ongelmat voidaan ratkaista itse ilman erityistä asiantuntemusta. Ongelmien ilmetessä tarkista kaikki esitetyt ratkaisut ja noudata alla olevia ohjeita ennen kuin otat yhteyttä huoltopalveluun. Ota yhteyttä ASIAKASPALVELUUN.



VAROITUS!

- ▶ Ennen huoltoa, kytke laite pois päältä ja irrota verkkopistoke pistorasiasta.
- ▶ Sähkölaite tulee huoltaa ainoastaan valtuutetun sähköasentajan toimesta, koska virheellisestä korjauksesta voi aiheutua huomattavia vahinkoja.
- ▶ Jos virtajohto on vaurioitunut se tulee vaihtaa valmistajan, huoltoliikkeen tai muun ammattitaitoisen henkilön toimesta, vaaran välttämiseksi.

9.1 Tiedotuskoodit

Seuraavat koodit näytetään vain pesujaksoon viittaavina tiedotuksina. Mitään toimenpiteitä ei tarvitse suorittaa.

Koodi	Viesti
01:25	Jäljellä oleva pesuaika on 1 tunti ja 25 minuuttia
06:30	Jäljellä oleva pesuaika ja valittu päättymisen viiveaika on 6 tunti ja 30 minuuttia
AUTOTÄYTTÖ- EI OLE	Automaattinen täyttömäärän tunnistus on päällä.
LOPETUS	Pesujakso on päättynyt. Laite kytkeytyy pois päältä automaattisesti.
CL01 -	Lapsilukko on aktivoitu.
LOC1 -	Luukku on suljettu korkeasta vedentasosta, korkeasta veden lämpötilasta tai lirkousjaksosta johtuen.
BEEP OFF	Summeri on otettu pois käytöstä
BEEP ON	Summeri aktivoitu

9.2 Vianetsintä virhekoodien kanssa

Ongelma	Syy	Ratkaisu
CLFLER	<ul style="list-style-type: none"> • Tyhjennysvirhe, vettä ei tyhjennetä kokonaan 6 minuutin kuluessa. 	<ul style="list-style-type: none"> • Puhdista pumpun suodatin. • Tarkasta tyhjennysletkun asennus.
E2	<ul style="list-style-type: none"> • Lukon virhe 	<ul style="list-style-type: none"> • Sulje luukku kunnolla.
E4	<ul style="list-style-type: none"> • Vedentaso ei saavuteta 8 minuutin kuluessa. • Tyhjennysletku tyhjentää itsekseen. 	<ul style="list-style-type: none"> • Varmista, että hana on täysin auki ja vedenpaine normaali. • Tarkasta tyhjennysletkun asennus.
E8	<ul style="list-style-type: none"> • Veden suojaustason virhe. 	<ul style="list-style-type: none"> • Ota yhteyttä huoltokeskukseen.
F3	<ul style="list-style-type: none"> • Lämpötilatunnistimen vika. 	<ul style="list-style-type: none"> • Ota yhteyttä huoltokeskukseen.

Ongelma	Syy	Ratkaisu
F4	• Lämmitysvika.	• Ota yhteyttä huoltokeskukseen.
F7	• Moottorivika.	• Ota yhteyttä huoltokeskukseen.
F9	• Kuivauslämpötilan tunnistimen vika	• Ota yhteyttä huoltokeskukseen.
FR	• Veden tasotunnistimen vika.	• Ota yhteyttä huoltokeskukseen.
FC Itai FC2 FC3	• Epätavallisen yhteyden virhe.	• Ota yhteyttä huoltokeskukseen.
Fd	• Kuivauslämmittimen virhe	• Ota yhteyttä huoltokeskukseen.
FE	• Kuivausmoottorin vika	• Ota yhteyttä huoltokeskukseen.
E 12	• Kuivauksen vedenpinta on liian korkea.	• Ota yhteyttä huoltokeskukseen.
Unb	• Epätasainen täyttö virhe.	• Tarkasta ja tasapainota pyykki rummussa. Vähennä täyttömäärää.
Fb	• Veden epätavallinen ylivirtaus	• Ota yhteyttä huoltokeskukseen.
E5	• Tyhjennysvirhe. Vesi ei tyhjene kokonaan 1 minuutin kuluessa (i-Refresh ohjelma)	• Puhdista pumpun suodatin. • Tarkasta tyhjennysletkun asennus.

9.3 Vianetsintä ilman virhekoodia

Ongelma	Syy	Ratkaisu
Pesukone ei toimi oikein.	<ul style="list-style-type: none"> • Ohjelmaa ei ole vielä käynnistetty. • Luukkaa ei ole kunnolla suljettu. • Pesukonetta ei ole vielä kytketty päälle. • Sähkökatkos. • Lapsilukko aktivoitu. 	<ul style="list-style-type: none"> • Tarkista ohjelma ja käynnistä se. • Sulje luukku huolellisesti. • Kytke kone päälle. • Tarkista että pesukone on kytketty verkkovirtaan. • Pura lapsilukko.
Pesukone ei ota vettä.	<ul style="list-style-type: none"> • Ei vettä. • Ottovesiletku on taivuksissa. • Ottovesiletkun suodatin on tukkeutunut. • Vedenpaine alle 0,03 MPa. • Luukkaa ei ole kunnolla suljettu. • Vettä ei tule. 	<ul style="list-style-type: none"> • Tarkista vesihana. • Tarkista ottovesiletku. • Avaa ottovesiletkun suodatin. • Tarkista vedenpaine. • Sulje luukku huolellisesti. • Tarkista ettei vettä ole katkaistu.
Pesukone tyhjenee täytettäessä.	<ul style="list-style-type: none"> • Poistovesiletkun korkeus on alle 80 cm. • Poistovesiletkun pää voi ylettyä veteen. 	<ul style="list-style-type: none"> • Varmistu siitä että poistovesiletku on oikein asennettu. • Varmistu siitä että poistovesiletku ei yllä veteen.

Ongelma	Syy	Ratkaisu
Vedenpoistohäiriö.	<ul style="list-style-type: none"> Poistovesiletku on tukkeutunut. Pumpun suodatin on tukkeutunut. Poistovesiletkun pää on yli 100 cm latiatiasosta. 	<ul style="list-style-type: none"> Avaa tukkeutunut poistovesiletku. Puhdista pumpun suodatin. Varmistu siitä että poistovesiletku on oikein asennettu.
Voimakasta tärinää linkouksen aikana.	<ul style="list-style-type: none"> Kaikkia kuljetuspultteja ei ole irrotettu. Pesukonetta ei ole asennettu vakaasti. Koneen kuormitus ei ole oikein. 	<ul style="list-style-type: none"> Poista kaikki kuljetuspultit. Varmista että pesukone on asennettu vakaalle pohjalle, ja että sen jalat on tasapainotettu. Tarkista kuorman paino ja sen tasainen jakaantuminen.
Ohjelma pysähtyy ennen kuin pesuohjelma on suoritettu.	<ul style="list-style-type: none"> Häiriö sähkö- tai vedenjakelujärjestelmässä. 	<ul style="list-style-type: none"> Tarkista ettei sähkön- tai videntuloa ole katkaistu.
Ohjelma pysähtyy hetkeksi.	<ul style="list-style-type: none"> Pesukone näyttää virhetietoja. Kuormituksen aiheuttama ongelma. Ohjelma suorittaa liotusjakson. 	<ul style="list-style-type: none"> Tarkista näyttöön tulevat tiedot. Pienennä tai säädä kuormaa. Peruuta ohjelma ja käynnistä uudelleen.
Rummussa ja/tai pesuainelokerossa on liiallista vaahtoa.	<ul style="list-style-type: none"> Pesuaine on väärentyyppistä. Pesuainetta on käytetty liikaa. 	<ul style="list-style-type: none"> Tarkista pesuainevalmistajan suositukset. Vähennä pesuaineen määrää.
Pesuajan automaattinen säätö.	<ul style="list-style-type: none"> Pesujakson kestoa säädetään. 	<ul style="list-style-type: none"> Tämä on normaalia eikä vaikuta koneen toimintoihin.
Kone ei linkoa.	<ul style="list-style-type: none"> Pyykin paino on jakautunut epätasaisesti. 	<ul style="list-style-type: none"> Tarkista pesukoneen kuormitus ja pyykit ja käynnistä linkousohjelma uudelleen.
Pesutulokset eivät ole tyydyttäviä.	<ul style="list-style-type: none"> Likaantumisaste ei ole yhteensopiva valitun ohjelman kanssa. Pesuaineen määrä ei ole riittävä. Maksimikuorma on ylitetty. Pyykin paino on jakautunut epätasaisesti rummussa. 	<ul style="list-style-type: none"> Valitse toinen ohjelma. Valitse pesuaine likaisuusasteen ja pesuainevalmistajan suositusten mukaisesti. Vähennä kuormitusta. Levitä pyykejä.
Pyykeissä on pulveritahroja.	<ul style="list-style-type: none"> Pesuaineiden liukenemattomat hiukkaset voivat jäädä valkoisina pisteinä pyykkeihin. 	<ul style="list-style-type: none"> Suorita ylimääräinen huuhtelu. Yritä harjata hiukkaset pois kuivuneista pyykeistä. Käytä toista pesuainetta.
Pyykeissä on harmaita laikkuja.	<ul style="list-style-type: none"> Tämä johtuu rasvoista, kuten öljyistä tai voiteista. 	<ul style="list-style-type: none"> Esikäsittele pyykit erityisellä esikäsitteilyaineella.



Huomautus: Vaahtoa muodostuu

Jos liikaa vaahtoa muodostuu linkouksen aikana, moottori pysähtyy ja tyhjennyspumppu käy 90 sekunnin ajan. Jos vaahton poisto ei onnistu 3 kerralla, ohjelma päättyy ilman linkousta.

Jos virheviesti tulee esiin toimenpiteiden jälkeenkin, sammuta laite, irrota kone virransyötöstä ja ota yhteyttä asiakaspalveluun.

9.4 Sähkökatkoksen yhteydessä

Nykyinen ohjelma ja sen asetukset tallennetaan pesukoneen muistiin.

Kun sähkökatkos päättyy ohjelma jatkaa toimintaansa. Sähkökatkoksen sattuessa ohjelman aikana, luukku lukitaan mekaanisesti. Purkaaksesi pyykit vedenpinnan tason tulee laskea luukun lasisen ikkunan alapuolelle - Palovamman vaara! Vedenpintaa tulee laskea osiassa "Pumpun suodatin" kuvattujen ohjeiden mukaisesti. Vedä tämän jälkeen vipua (A) huoltoläpän alapuolella (kuva 9-1), kunnes luukku avautuu napsahdusella. Kiinnitä kaikki osat takaisin paikoilleen jälkeenpäin.

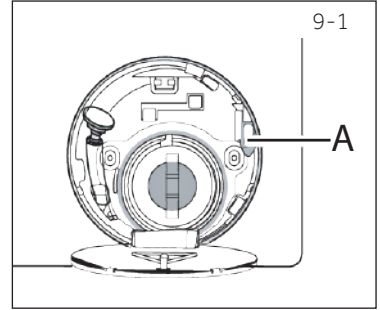

i Huomautus: Luukun avaaminen

Kun kone on turvallisessa tilassa (vedentaso ikkunan alapuolella tietyllä etäisyydellä, rummun lämpötila alle 55 °C, sisärumpu ei pyöri), voidaan koneen luukku avata

10.1 Valmistelu

- ▶ Pura pesukone pakkauksestaan.
- ▶ Poista kaikki pakkausmateriaalit, mukaan lukien muovialusta, ja pidä ne lasten ulottumattomissa. Avatessasi pakkausta, voit havaita vesipisaroita sen muovisessa pussissa sekä luukun lasissa. Tämä on tavallista johtuen tehtaalla suoritetuista testeistä.



Huomautus: Pakkauksen hävitys

Pidä kaikki pakkausmateriaalit poissa lasten ulottuvilta, ja hävitä ne ympäristöystävällisellä tavalla.

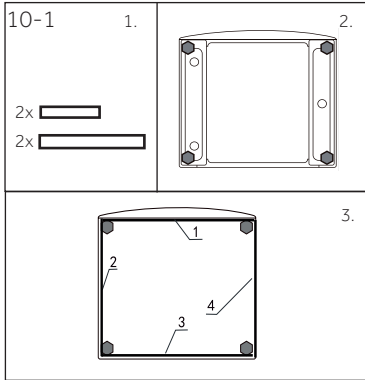

10.2 LISÄVARUSTE: Asenna melunvaimennussuojat

1. Kun kutistepakkaus avataan, tulevat melunvaimennussuojat esiin. Näitä käytetään melun vaimennukseen. (Kuva 10-1)
2. Aseta kone kyljelleen, käyttöaukko ylöspäin ja pohja käyttäjää päin.
3. Ota melunvaimennussuojat ulos ja irrota teipin suojakalvot; kiinnitä pohjan ympärille; melunvaimennussuojat pesukoneen kotelon alla, kuten esitetty kuvassa 3. (kaksi pidempää suojaa asennossa 1 ja 3 ja kaksi lyhyempää asennossa 2 ja 4). Nosta kone lopuksi pystyasentoon.

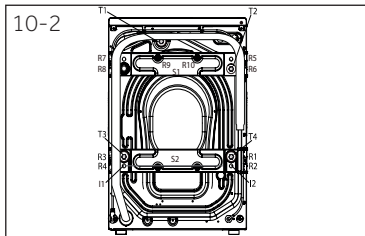

10.3 Kuljetuspulttien irrotus

Kuljetussuojan tarkoitus on estää komponentteja tästä lähtemästä laitteen sisällä kuljetuksen aikana sisäisten vaurioiden välttämiseksi. Kaikki kiinnitysosat (I, R, S ja T, kuva 10-2) on irrotettava ennen käyttöä.

1. Irrota kaikki 4 pulttia (T1 - T4) (kuva 10-3).

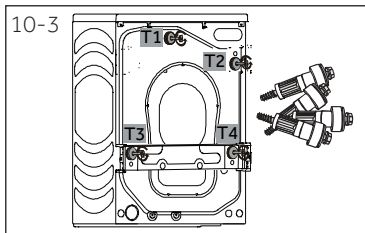

2. Irrota 10 ruuvia (R1 - R10) alemmas-takatuesta, poista tuet (S1 ja S2) koneesta.

* HWD100/120-B...

3. Vedä 2 rautatankoa l1 ja l2 ulos (kuva 10-5)

* HWD100/120-B...

4. Täytä jäljelle jääneet 6 reikää peittotulpilla (kuva 10-6).

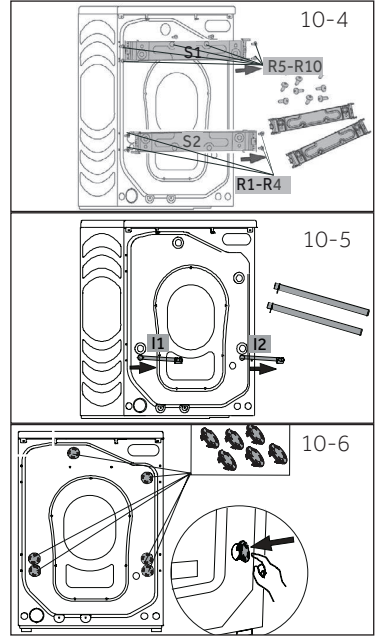

Huomautus: Säilytä osat varmassa tallessa

Säilytä kuljetuspultit varmassa tallessa mahdollista myöhempää käyttöä varten. Jos konetta täytyy siirtää, asenna pultit ensin takaisin paikoilleen.

10.4 Koneen siirtäminen

Jos aiot kuljettaa pesukoneen toiseen asuntoon, asenna kuljetuspultit takaisin paikoilleen estääksesi koneen vaurioitumisen:

10.5 Koneen tasapainotus

Säädä kaikki jalat (kuva 10-7) niin, että kone on tasapainossa. Tämä minimoi värinän ja melun käytön aikana. Se vähentää myös koneen kulumista. Suosittelemme käyttämään vesivaakaa tätä tarkoitusta varten. Kone tulee sijoittaa mahdollisimman vakaalle ja tasaiselle alustalle.

1. Löysää lukkomutteria (1) avaimella.
2. Säädä korkeutta kiertämällä jalkaa (2).
3. Kiristä lukkomutteri (1) koteloa vastaan.

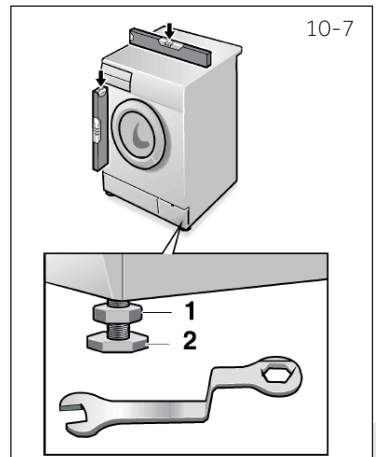

10.6 Poistovesiliitäntä

Kiinnitä poistovesiletku kunnolla putkeen. Letkun on oltava kiinnitetty 80 - 100 cm koneen pohjaviivan yläpuolella! Pidä poistoletku aina kiinnitettynä koneen takaosassa olevaan kiinnikkeeseen, jos mahdollista.



VAROITUS!

- ▶ Käytä vain laitteen mukana tullutta letkua poistovesiliitäntää varten.
- ▶ Älä koskaan käytä vanhoja letkuja!
- ▶ Liitä letku ainoastaan kylmävesijärjestelmään.
- ▶ Ennen liittämistä, tarkista että vesi on kirkasta ja puhdasta.

Seuraavat liitännät ovat mahdollisia:

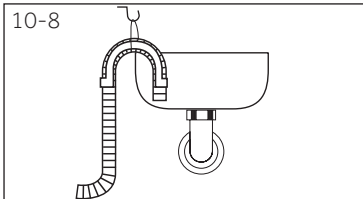

10.6.1 Poistovesiletkun liittäminen pesualtaaseen

- ▶ Kiinnitä U-tuella varustettu poistovesiletku sopivan kokoisen pesualtaan reunaan (kuva 10-8).
- ▶ Varmista että U-tuki on kunnolla kiinnitetty jotta se ei liukuisi pois paikoiltaan.

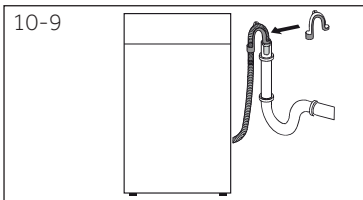

10.6.2 Poistovesiletkun liittäminen viemäriliitäntään

- ▶ Poistovesiletkun sisäisen halkaisijan tulee olla vähintään 40 mm.
- ▶ Työnnä poistovesiletku noin 80 - 100 mm viemäriputken sisään.
- ▶ Liitä U-tuki ja kiinnitä se kunnolla paikoilleen (kuva 10-9).

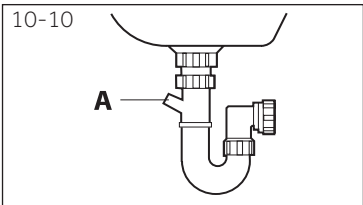

10.6.3 Poistovesiletkunliittäminen pesualtaan liitäntään

- ▶ Liitännän on oltava tyhjennysaukon yläpuolella
- ▶ Hanaliitäntä suljetaan yleensä pehmeällä välikiinnikkeellä (A). Tämä on poistettava toimintahäiri-



VAROITUS!

- ▶ Poistovesiletkua ei tule upottaa veteen, se tulee kiinnittää kunnolla paikoilleen ja varmistua siitä ettei se vuoda. Jos poistovesiletku asetetaan maan tasalle, tai jos sen putki on alle 80 cm korkeudella, kone ottaa ja poistaa vettä jatkuvasti (itsenäinen virtaus).
- ▶ Poistovesiletkua ei tule liittää toiseen letkuun. Jos tarpeen, ota yhteyttä huoltoliikkeeseen.

10.7 Ottovesiliitäntä

Varmista että tiivisteet ovat kunnolla paikoillaan.

1. Liitä ottovesiletkun pää jossa on kulma pesukoneeseen (kuva 10-11). Kiristä ruuviliitos käsin.
2. Liitä letkun toinen pää vesihanaan 3/4" kierteellä (kuva 10-12).

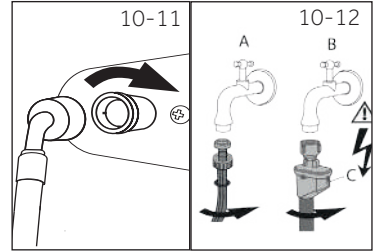

10.8 Sähköliitännät

Ennen laitteen liittämistä verkkovirtaan, tarkista että:

- ▶ paikallinen verkkojännite, pistoke ja sulake ovat yhteensopivia laitteen tyyppikilvessä mainittujen arvojen kanssa.
- ▶ pistorasia on maadoitettu, ja ettei jakorasioita tai jatkojohtoja ole käytetty.
- ▶ pistoke ja pistorasia ovat täysin yhteensopivia.
- ▶ **Vain Iso-Britanniassa:** Tarkista, että UK-pistoke vastaa BS1363A -standardia.

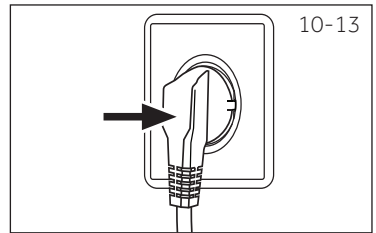

Liitä pistoke pistorasiaan (kuva 10-13).



VAROITUS!

- ▶ Varmista että kaikki liittimet (verkkojohto, poisto- sekä ottovesiletku) ovat kunnolla paikoillaan, kuivia, eivätkä vuoda!
- ▶ Varo etteivät nämä osat eivätkä murskaannu, väännä tai mene mutkalle.
- ▶ Jos verkkojohto on vaurioitunut, se tulee vaihtaa valtuutetun huoltoliikkeen (kts. taakuutodistus) toimesta vaaran välttämiseksi. .

11.1 Tuoteseloste määräyksen EU nro. 1061/2010 mukaan

Merkki	Haier		
	HWD80-B14979	HWD100-B14979	HWD120-B14979
Malli			
Energiansäästöluokka ¹⁾	A	A	A
Energiankulutus pesun, linkouksen ja kuivauksen aikana käyttäen vakiopuuvillaohjelmia ²⁾ kWh / täydellinen ohjelmakierto ³⁾	5,43	6,8	7,9
Energiankulutus pesun ja linkouksen aikana käyttäen vakio-puuvillaohjelmia ²⁾ kWh / pesujakso ³⁾	0,91	0,9	1,15
Pesutulosluokka ¹⁾	A	A	A
Jäännöskosteus linkouksen jälkeen käyttäen 60 °C vakiopuuvilla-ohjelmaa ²⁾ %	46	52	43
Suurin mahdollinen linkousnopeus käyttäen 60 °C vakiopuuvilla-ohjelmaa ²⁾ (Kierr./min)	1370	1390	1400
Pesukapasiteetti käyttäen vakio 60 °C puuvillaohjelmaa (ilman kuivausta) ²⁾ (kg)	8	10	12
Kuivauskapasiteetti käyttäen vakio "kuiva puuvilla" -ohjelmaa ²⁾ (kg)	5	6	8
Vedenkulutus pesun, linkouksen ja kuivauksen aikana ²⁾ L /täydellinen ohjelmakierto	100	114	122
Vedenkulutus pesun ja linkouksen aikana ²⁾ L /täydellinen ohjelmakierto	57	62	65
Pesu- ja kuivausaika. Ohjelman kesto täydellisen ohjelmakierron aikana (min)	675	715	685
Arvioitu vuotuinen kulutus nelihenkisessä perheessä, käyttäen linkousta (200 kierr./min.) (kWh)	1086	1360	1580
Arvioitu vuotuinen kulutus nelihenkisessä perheessä, ilman linkousta (200) (kWh)	182	180	230
Melutaso pesun, kuivauksen ja linkouksen aikana käyttäen vakio-puuvillaohjelmaa ²⁾ dB(A) re 1pW)	55/73/63	55/72/61	53/72/59

1) Luokka G on tehottomin ja luokka A tehokkain.

2) Avaa Euroopan standarditestoiminto:

Pesu: valitse Eco 40-60, kosketa nopeutta toistuvasti 5 sekuntia. Kun lämpötilatoiminto näytetään, valitse lämpötila ja maksiminopeus, kosketa Käynnistyspainiketta.

Kuivaus: valitse Eco 40-60, kosketa nopeutta toistuvasti 5 sekuntia. Kun lämpötilatoiminto näytetään, valitse Kuivausohjelma, kosketa toistuvasti Kuivaustasoa 5 sekuntia, näytöllä näkyy "kuu uuuu", kosketa Käynnistyspainiketta.

3) Todellinen energiankulutus ohjelmakiertoa varten riippuu laitteen valitusta käyttötavasta.

11.2 Tekniset lisätiedot

HWD80-B14979 / HWD100-B14979 / HWD120-B14979	
Mitat KxLxS (mm)	850x460x595 / 850x530x595 / 850x600x595
Jännite, V	220-240 V~/50Hz
Virta, A	10
Maks. teho, W	2000
Vedenpaine, MPa	$0,03 \leq P \leq 1$
Nettopaino, kg	75 / 81 / 85

11.3 Standardit ja direktiivit

Tämä tuote täyttää kaikkien sovellettavien EU-direktiivien vaatimukset vastaavilla yhdenmukaistetuilla standardeilla, jotka edellyttävät CE-merkintää.

Suosittellemme Haierin asiakaspalvelua ja alkuperäisten varaosien käyttöä.
Jos sinulla on ongelmia laitteesi kanssa, tutustu ensin osioon ONGELMANRATKAISU.

Jos ongelma ei ratkea, ota yhteyttä

- ▶ paikalliseen jälleenmyyjään tai
- ▶ tutustu huolto- ja tukiosioomme osoitteessa www.haier.com, josta löydät puhelinnumerot ja usein kysytyt kysymykset, ja jonka kautta voit tehdä huoltokutsun.

Ottaessasi yhteyttä asiakaspalveluun, varmistu että seuraavat tiedot ovat saatavilla.
Tiedot löytyvät laitteen tyyppikilvestä.

Malli _____ Sarjanumero _____

Tarkista myös tuotteen mukana toimitettu takuukortti, takuuvaatimusten yhteydessä.

Seuraavat eurooppalaiset osoitetiedot on annettu yleisiä liiketoimintatiedusteluja varten:

Eurooppalaiset Haier-osoitetiedot			
Maa*	Osoite	Maa*	Osoite
Italy	Haier Europe Trading SRL Via De Cristoforis, 12 21100 Verese ITALY	France	Haier France SAS 53 Boulevard Ornano – Pleyad 3 93200 Saint Denis FRANCE
Spain Portugal	Haier Iberia SL Pg. Garcia Faria, 49-51 08019 Barcelona SPAIN	Belgium-FR Belgium-NL Netherlands Luxembourg	Haier Benelux SA Anderlecht Route de Lennik 451 BELGIUM
Germany Austria	Haier Deutschland GmbH Konrad-Zuse-Platz 6 81829 München GERMANY	Poland Czechia Hungary Greece Romania Russia	Haier Poland Sp. zo.o. Al. Jerozolimskie 181B 02-222 Warszawa POLAND
United Kingdom	Haier Appliances UK Co.Ltd. One Crown Square Church Street East Woking, Surrey, GU21 6HR UK		

*Saadaksesi lisätietoja vieraile osoitteessa www.haier.com



Haier



Manuel d'utilisation
Lavante-séchante

HWD80-B14979
HWD100-B14979
HWD120-B14979

FR

Haier

Nous vous remercions d'avoir acheté un produit Haier.

Veillez lire attentivement ces instructions avant d'utiliser l'appareil. Ces instructions sont des informations utiles vous permettant de mieux exploiter cet appareil, et vous assurer une installation, une utilisation et un entretien sécurisés et adéquats.

Veillez conserver ce manuel dans un endroit approprié afin de toujours vous y référer pour une utilisation sécurisée et adéquate de l'appareil.

Si vous devez vendre, donner ou abandonner l'appareil pour cause de déménagement, assurez-vous également de laisser ce manuel afin que le prochain utilisateur puisse maîtriser l'appareil, notamment les règles de sécurité.

Légende



Attention - Règles importantes de sécurité



Généralités et conseils



Informations sur l'environnement

Mise au rebut



Contribuer à la protection de l'environnement et de la santé humaine. Veuillez mettre les emballages au rebut dans les contenants prévus pour leur recyclage. Contribuez à recycler les déchets d'appareils électriques et électroniques. Ne mettez pas au rebut les appareils marqués de ce symbole avec les ordures ménagères. Veuillez déposer l'appareil dans votre usine de recyclage locale ou prendre contact avec votre bureau municipal.



AVERTISSEMENT !

Risque de blessure ou d'asphyxie !

Débranchez l'appareil du secteur. Coupez le câble principal et mettez-le au rebut. Enlevez le verrou de la porte pour éviter qu'un enfant ou un animal domestique ne soit coincé dans l'appareil.



AVERTISSEMENT !

Afin d'éviter un risque dû à la remise à zéro intempestive du coupe-circuit thermique, cet appareil ne doit pas être alimenté à travers un dispositif de commutation externe, comme un temporisateur, ou connecté à un circuit qui est régulièrement activé et désactivé par les services publics.

1-Consignes de sécurité.....	4
2-Description du produit	9
3-Panneau de commande.....	10
4-Programmes	15
5-Consommation.....	16
6-Utilisation quotidienne	17
7-Utilisation écologique	24
8-Entretien et nettoyage	25
9-Dépannage.....	28
10-Installation.....	32
11-Données techniques.....	36
12-Service clientèle.....	38

Avant de mettre l'appareil en marche pour la première fois, veuillez lire les consignes de sécurité ci-après !



AVERTISSEMENT !

Avant la première utilisation

- ▶ Vérifiez qu'il n'existe aucun dommage lié au transport.
- ▶ Retirez tous les boulons de transport.
- ▶ Retirez tous les emballages et tenez-les hors de portée des enfants.
- ▶ Il faut toujours au moins deux personnes pour la manipulation de l'appareil car il est lourd.

Utilisation quotidienne

- ▶ Cet appareil peut être utilisé par des enfants âgés de 8 ans et plus ainsi que par des personnes ayant des capacités physiques, sensorielles ou mentales réduites ou sans expérience et connaissances, si elles sont encadrées ou formées à l'utilisation sécurisée de l'appareil et comprennent les risques y relatifs.
- ▶ Tenez les enfants de moins de 3 ans hors de portée de l'appareil, sauf s'ils sont en permanence surveillés.
- ▶ Les enfants ne doivent pas jouer avec l'appareil.
- ▶ Ne laissez pas un enfant ou un animal domestique s'approcher de l'appareil lorsque la porte est ouverte.
- ▶ Tenez les produits de lavage hors de la portée des enfants.
- ▶ Remontez les fermetures éclair, recousez les éléments mal fixés et faites attention aux petits articles pour éviter que le linge ne s'emmêle. Si nécessaire, utilisez un sac ou un filet approprié.
- ▶ Évitez de toucher ou d'utiliser l'appareil pieds nus ou lorsque vos mains ou vos pieds sont mouillés ou humides.
- ▶ Évitez de couvrir l'appareil pendant qu'il fonctionne ou après utilisation, pour laisser l'humidité s'évaporer.
- ▶ Évitez de déposer des objets lourds ou des sources de chaleur ou d'humidité sur l'appareil.
- ▶ Évitez d'utiliser ou de conserver du détergent inflammable ou des agents de nettoyage à sec à proximité de l'appareil.
- ▶ Évitez de laver des vêtements traités avec des solvants dans l'appareil sans les avoir préalablement séchés à l'air.



AVERTISSEMENT !

Utilisation quotidienne

- ▶ Évitez de retirer ou d'insérer la fiche en présence de gaz inflammables
- ▶ Évitez de laver des matériaux en caoutchouc ou en éponge à des températures élevées.
- ▶ Évitez de laver tout linge sali par la farine.
- ▶ Évitez d'ouvrir le tiroir à lessive pendant le cycle de lavage.
- ▶ Évitez de toucher la porte pendant le lavage, car elle est chaude.
- ▶ Évitez d'ouvrir la porte si l'eau est visible à travers le hublot.
- ▶ Évitez d'ouvrir la porte en la forçant. Elle est équipée d'un système de verrouillage et s'ouvre quelques instants après la fin du cycle de lavage.
- ▶ Arrêtez l'appareil après chaque programme de lavage et avant d'entreprendre tout entretien, et débranchez l'appareil de l'alimentation électrique pour économiser l'énergie et pour des raisons de sécurité.
- ▶ Tenez la fiche et non le cordon pour débrancher l'appareil.
- ▶ Assurez-vous que la pièce est sèche et bien ventilée. La température ambiante doit être comprise entre 5 et 35 °C.
- ▶ Évitez d'obstruer les ouvertures de ventilation situées au bas de l'appareil avec un tapis ou un objet similaire.
- ▶ La zone autour de l'appareil ne doit pas contenir de poussière et de peluche.
- ▶ Assurez-vous que seul le linge se trouve dans l'appareil, et non des animaux domestiques ou des enfants, avant toute utilisation.
- ▶ Uniquement les textiles secs lavés dans l'eau.
- ▶ Assurez-vous de ne pas dépasser la charge maximale lors du chargement.
- ▶ Retirez tous les objets tels que les briquets et les allumettes des poches.
- ▶ Utilisez des assouplissants ou des produits similaires tel que spécifié sur l'emballage du fabricant.
- ▶ Notez que la dernière phase du cycle de séchage se déroule sans chaleur (cycle de refroidissement) afin d'assurer le maintien des vêtements à une température qui ne les endommage pas.

- ▶ Ne laissez pas l'appareil sans surveillance pendant son utilisation pendant un certain temps. Si une longue absence est prévue, interrompez le cycle de séchage en arrêtant l'appareil et en le débranchant du secteur.
- ▶ N'éteignez pas l'appareil si le cycle de séchage n'est pas terminé, à moins que tous les articles ne soient rapidement retirés et répartis de manière à ce que la chaleur puisse être libérée.



AVERTISSEMENT !

Utilisation quotidienne

Évitez de sécher les articles suivants dans l'appareil :

- ▶ Les articles qui ne sont pas lavés.
- ▶ Les articles contaminés par des substances inflammables telles que l'huile de cuisson, l'acétone, l'alcool, le benzène, l'essence, le kérosène, les détachants, la térébenthine, les cires, les décapants de cire ou d'autres produits chimiques. Les fumées peuvent provoquer un incendie ou une explosion. Commencez toujours par laver ces articles à la main dans de l'eau chaude avec une quantité supplémentaire de détergent, puis faites-les sécher en plein air avant de les sécher dans l'appareil.
- ▶ Les articles contenant des matériaux de rembourrage ou de remplissage (par exemple, les coussins, les vestes), car ils peuvent s'enflammer dans l'appareil.
- ▶ Les articles contenant une grande proportion de caoutchouc, de caoutchouc mousse (mousse de latex) ou de caoutchouc tels que les matériaux en caoutchouc tels que les bonnets de douche, les textiles imperméables, les articles en caoutchouc, les vêtements et les coussins contenant des matériaux de remplissage en caoutchouc mousse.

Arrêtez l'appareil à la fin de chaque programme de séchage pour économiser l'électricité et pour des raisons de sécurité.

Entretien et nettoyage

- ▶ Assurez-vous que les enfants sont sous surveillance lors du nettoyage et de l'entretien.
- ▶ Débranchez l'appareil de l'alimentation électrique avant d'entreprendre tout entretien.
- ▶ Gardez la partie inférieure du hublot propre et ouvrez la porte et le tiroir à lessive lorsque l'appareil est en marche.
- ▶ N'utilisez pas un pulvérisateur d'eau ou nettoyant à vapeur pour nettoyer l'appareil.
- ▶ Faites remplacer le cordon d'alimentation endommagé par le fabricant, son représentant ou par des personnes qualifiées uniquement afin d'éviter tout risque.
- ▶ N'essayez pas de réparer vous-même l'appareil. En cas de réparation, veuillez contacter notre service clientèle.

Installation

- ▶ Choisissez un emplacement qui permet d'ouvrir complètement la porte. N'installez pas le lave-linge derrière une porte verrouillable, coulissante ou une porte avec charnières sur le côté opposé de la porte du lave-linge, car elle peut empêcher la porte de l'appareil de s'ouvrir complètement.
- ▶ Placez l'appareil dans un endroit bien ventilé. Choisissez un emplacement qui permet d'ouvrir complètement la porte.
- ▶ N'installez jamais l'appareil à l'extérieur dans un endroit humide, ou dans un lieu qui serait sujet à des fuites d'eau, comme en dessous ou à proximité d'un bloc-évier. En cas de fuite d'eau, coupez l'alimentation électrique et laissez le lave-linge sécher naturellement.
- ▶ Installez ou utilisez l'appareil uniquement dans des endroits où la température est supérieure à 5 °C.
- ▶ Évitez de placer l'appareil directement sur un tapis ou près d'un mur ou d'un meuble.
- ▶ Évitez d'exposer l'appareil à des gelées, à la chaleur, aux rayons directs du soleil ou à proximité de sources de chaleur (p. ex. poêles, appareils de chauffage).
- ▶ Vérifiez que les informations électriques sur la plaque signalétique sont conformes à l'alimentation électrique. Si ce n'est pas le cas, veuillez contacter un électricien.

N'utilisez pas des adaptateurs multiprises et des rallonges.

- ▶ Assurez-vous d'utiliser uniquement l'ensemble de cordon électrique et de tuyau d'arrivée d'eau livré.
- ▶ Assurez-vous que le cordon d'alimentation et la prise ne sont pas endommagés. S'ils sont endommagés, veuillez les faire remplacer par un électricien.
- ▶ Pour l'alimentation électrique, utilisez une prise avec mise à la terre différente, facilement accessible après l'installation. Mettez à la terre cet appareil. **Uniquement pour le Royaume-Uni :** Le câble d'alimentation de l'appareil comprend une fiche dotée de 3 fils (mise à la terre) respectant les normes de la prise à 3 fils (mise à la terre). Ne coupez jamais ou ne démontez jamais le troisième fil (mise à la terre). Après l'installation de l'appareil, la prise doit être accessible.
- ▶ Assurez-vous que les joints et raccords du tuyau d'arrivée d'eau sont serrés et qu'il n'y a pas de fuite.

Utilisation prévue

Cet appareil est conçu pour le linge lavable au lave-linge uniquement. Suivez à chaque fois les instructions fournies sur l'étiquette de chaque vêtement. Il est également conçu exclusivement pour un usage domestique à l'intérieur de la maison. Il n'est pas destiné à un usage commercial ou industriel.

Aucune modification ou altération de cet appareil n'est autorisée. L'utilisation inappropriée vous expose à des risques et à la perte de tous les droits de garantie et de responsabilité.

i Remarque :

En raison des modifications techniques et des divers modèles, les illustrations des chapitres suivants peuvent être différentes de votre modèle.

2.1 Description de l'appareil

Partie avant (Fig. 2-1) :



- | | |
|------------------------------------|---------------------------|
| 1 Tiroir à lessive/
adoucissant | 5 Porte du lave-
linge |
| 2 Plan de travail | 6 Volet
d'entretien |
| 3 Sélecteur de
programme | 7 Pieds
ajustables |
| 4 Panneau | |

Côté arrière (Fig. 2-2) :

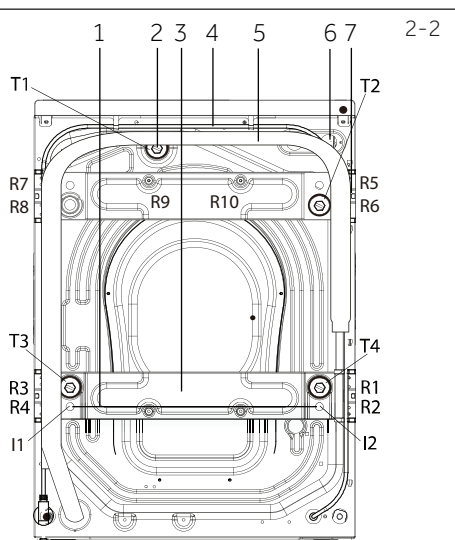

- 1 Barre de fer (I1-I2)
(HWD100/120-B...)
- 2 Boulons de transport (T1-T4)
- 3 Renforcement de la paroi arrière
(HWD100/120-B...)
- 4 Cordon d'alimentation
- 5 Tuyau de vidange
- 6 Vanne d'arrivée d'eau
- 7 Vis de renforcement de la paroi arrière
(R1-R10) (HWD100/120-B...)

2.2 Accessoires

Vérifiez les accessoires et la documentation suivant cette liste (Fig. 2-3) :



Tuyau
d'arrivée
d'eau



6 Bouchons
obturateurs



Support de
tuyau de
vidange



2x
2x
Pads de
réduction de
bruit



Carte de
garantie



Manuel d'utilisation

2-3

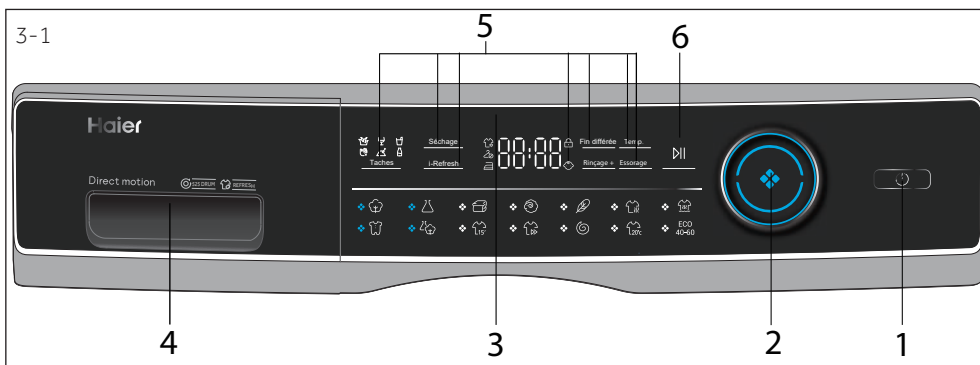

- 1 Bouton « Marche/Arrêt » 3 Écran 5 Boutons de fonctions
 2 Sélecteur de programme 4 Tiroir à lessive/adoucissant 6 Bouton « Départ/ Pause »

i Remarque : Signal sonore

Le signal sonore retentit dans les cas suivants :

- ▶ lorsque vous appuyez sur un bouton ;
- ▶ à la fin d'un programme ;
- ▶ lorsque vous tournez le sélecteur de programme ;

Vous pouvez désactiver le signal sonore en cas de besoin : voir la section UTILISATION QUOTIDIENNE (voir P19 6.13).

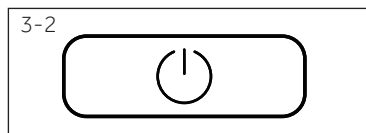

3.1 Bouton « Marche / Arrêt »

Appuyez sur ce bouton (Fig. 3-2) pour mettre l'appareil en marche. L'écran s'allume et le voyant du bouton « Départ/Pause » clignote. Appuyez-le à nouveau pendant environ 2 secondes pour éteindre l'appareil. Si aucun élément du panneau ou aucun programme n'est activé au bout d'un moment, l'appareil s'éteint automatiquement.

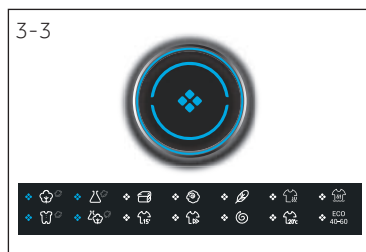

3.2 Sélecteur de programme

Vous pouvez sélectionner l'un des 14 programmes en tournant le bouton (Fig. 3-3). La LED correspondant s'allume et les paramètres par défaut s'affichent.



3.3 Écran

L'écran (Fig. 3-4) affiche les informations suivantes :

- ▶ Temps de lavage et de séchage.
- ▶ Fin différée
- ▶ Codes d'erreur et informations sur l'entretien
- ▶ Boutons de fonction et bouton « Départ/Pause »

3.4 Tiroir à lessive

Ouvrez le tiroir. Il contient les compartiments suivants (Fig. 3-5) :

- 1: Compartiment à détergent en poudre ou en liquide
- 2: Volet de sélection du détergent, le soulever pour le détergent en poudre, le garder baissé pour le détergent liquide.
- 3: Compartiment pour désinfectant.
- 4: Compartiment pour adoucisseur.
- 5: Verrouillez la languette, appuyez dessus pour extraire le tiroir du distributeur.

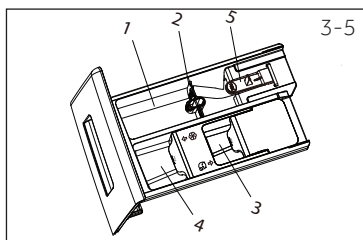

Ce type de lessive est adapté pour les différentes températures de lavage. Référez-vous au manuel de lessive (Voir P17).

3.5 Boutons de fonctions

Les boutons des fonctions (Fig. 3-6) activent des options supplémentaires du programme sélectionné avant son démarrage. Les indicateurs correspondants s'affichent à l'écran.

Toutes les fonctions se désactivent lorsque vous éteignez l'appareil ou lorsque vous configurez un nouveau programme.

Si un bouton dispose de plusieurs options, vous pouvez sélectionner l'option souhaitée en appuyant de manière séquentielle sur le bouton.

En appuyant sur les boutons, lorsqu'il est en lumière terne, la fonction est désélectionnée ; lorsqu'il est en lumière vive, la fonction est sélectionnée.

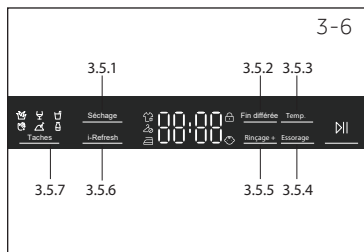

Remarque : Paramètres d'usine

Pour garantir des résultats optimaux dans chaque programme, Haier a défini avec précision les paramètres par défaut. En l'absence d'indications particulières, nous vous recommandons d'utiliser les paramètres par défaut.

3.5.1- Bouton de fonction « Fin différée »

Appuyez sur ce bouton (Fig. 3-7) pour démarrer le programme avec une fin différée. Vous pouvez repousser la fin du programme par incrément de 30 minutes, de 0,5 à 24 h. Par exemple, si l'écran affiche **6:30** le cycle du programme s'achève dans 6 heures et 30 minutes. Touchez le bouton « Démarrer/Pause » pour activer le délai de fin différée. Il ne s'applique pas au programme « Essorage », « Refresh » et Eco 40-60. Le délai choisi pour la fin différée du programme doit toujours être supérieur au temps de cycle du programme. Sinon, le programme démarrera immédiatement.



Remarque : Détergent liquide

Si vous utilisez un détergent liquide, il n'est pas recommandé d'activer la fin différée.

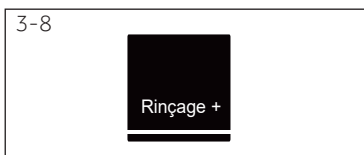

3.5.2 Bouton de fonction « Rinçage+ »

Touchez ce bouton (Fig. 3-8) pour rincer le linge plus intensément avec de l'eau douce. Cette fonction est recommandée pour les personnes à la peau sensible. Vous pouvez sélectionner un à trois cycles en appuyant sur le bouton plusieurs fois. Ils s'affichent sur l'écran avec l'extension P--1/P--2/P--3.

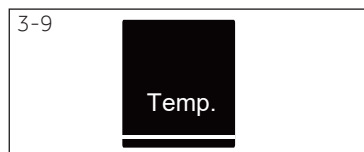

3.5.3- Bouton de fonction « Temp. »

Appuyez sur ce bouton (Fig. 3.-9) pour changer la température de lavage du programme. Si aucune valeur ne s'illumine, l'eau ne sera pas chauffée.



3.5.4 Bouton de fonction « Essorage »

Appuyez sur ce bouton (Fig. 3.-10) pour changer ou désélectionner la fonction d'essorage. Si aucune valeur ne s'illumine, l'affichage («  ») le linge ne sera pas essoré.

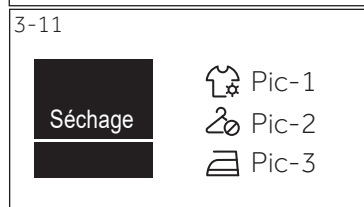

3.5.5 Bouton de fonction « Séchage »

Touchez ce bouton (Fig. 3-11) pour changer ou désélectionner la vitesse d'essorage du programme. Fig-1 Fig-2 Fig-3

Fig. 1 : Touchez le bouton « Séchage », puis il s'allume, cela signifie que les vêtements peuvent être stockés directement après le séchage.

Fig. 2 : Touchez le bouton « Séchage », puis il s'allume, cela signifie que les vêtements peuvent être portés directement après le séchage.

Fig. 3 : Touchez le bouton « Séchage », puis il s'allume, cela signifie que les vêtements peuvent être repassés directement après le séchage.

Fig-1/ Fig-2/ Fig-3 : S'allume en même temps, puis affiche le temps de séchage réglé.

3.5.6 Bouton de fonction « i-Refresh »

Touchez ce bouton (Fig. 3-12), le programme peut être sélectionné, l'icône i-Refresh s'allume et l'indicateur au milieu du bouton est allumé. Les utilisateurs sélectionnent différent « i-Refresh » temps de la fonction selon leurs propres besoins. Il est utilisé pour l'élimination des odeurs fraîches, l'élimination de la poussière, des acariens et de l'humidité.



Remarque: Conseils i-Refresh

Veillez boutonner et fermer les vêtements avant d'activer i-Refresh. Vêtements avec doublure adhésive, décoration (garniture PU, diamant, boucle, épingle, décorations en métal, revêtement, pendentifs, etc.), adhésif, finalisez la conception d'objets en métal, soyez prudent.

2. Les vêtements de soins i-Refresh doivent être secs, si les vêtements sont mouillés ou trempés, veuillez les sécher à l'air libre avant de les entretenir, par exemple les vêtements mouillés i-Refresh directement, il y a un risque de rétrécissement, de déformation.

3. Veuillez utiliser un tissu doux pour protéger les broderies et les décorations sur la surface des vêtements à l'avance afin d'éviter de rayer la surface des vêtements.

4. Les vêtements avec support (comme la jupe du tissu de la robe de mariée) doivent être retirés avant le lavage à l'air libre.

5. i-Refresh a pour fonction d'éliminer les odeurs, veuillez ne pas vaporiser de parfum, de rafraîchisseur, etc.

6. Évitez d'y mettre trop de vêtements. Pour de meilleurs résultats, il convient de laver les vêtements séparément. 7. La poussière peut rester sur les tapis de porte et de fenêtre après i-Refresh. Veuillez essuyer à temps l'intercalaire du tapis de fenêtre et la vitre de la porte.

8. Ne convient pas aux grandes vestes de duvet enduites ; Convient aux petites vestes de duvet courtes.

3-13

Taches

3.5.7 Bouton « Taches »

Appuyez sur ce bouton (Fig. 3-13) pour choisir des options particulières pour les taches. Les symboles sont expliqués dans le tableau suivant :



3-14



3.6 Bouton « Démarrer/Pause »

Appuyez sur ce bouton (Fig. 3-14) pour démarrer ou arrêter le programme actuellement affiché. Le voyant LED au dessus du bouton s'allume pendant le réglage, l'exécution ou l'interruption soudaine du programme.

3-15

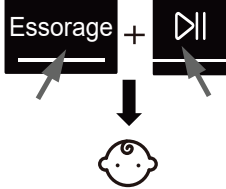

3.7 Sécurité enfants

Choisir un programme puis démarrer, touchez le bouton « Essorage » et « Démarrer/Pause » (Fig.3-15) pendant 3 secondes simultanément pour bloquer tous les éléments du panneau contre l'activation, l'affichage du panneau . Pour le déverrouillage, appuyez à nouveau sur les deux boutons, l'indicateur de verrouillage enfant s'allume lorsque le verrouillage enfant fonctionne. Cette fonctionnalité est en option lorsque la machine est en marche

3-16



L'écran affiche cL0t (Fig. 3-16) si vous appuyez sur le bouton lorsque la sécurité enfants est activée. Aucun changement ne s'opère.

• Oui, ◦ En option, / Non

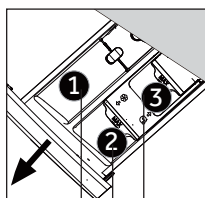

Compartment à détergent pour :

- ① Détergent
② Adoucisseur ou produit d'entretien
③ Désinfectant³⁾

Programme	Charge. max. ⁴⁾ en kg						Température en °C ¹⁾	Sélectionner gamme possible	Préréglage	Type de tissu	Essoyage de rotation pré-définie en tr/min	Fonction				
	lavage			séchage								1	2	3	Niveau de séchage	i-Refresh
	8	10	12	5	6	8	* à 90	40	• ◦ ◦	Coton	1400	•	•	•	•	•
	4	5	6	2,5	3	4	* à 60	40	• ◦ ◦	Tissu synthétique ou mélangé	1200	•	•	•	•	•
	2	2,5	3	/	/	/	* à 40	30	• / /	Couette	800	/	•	•	•	/
	2	2,5	3	/	/	/	* à 40	*	• / /	Tissu en laine ou à teneur en laine lavable en machine	800	/	•	•	•	/
	2	2,5	3	/	/	/	* à 30	30	• / /	Linge délicat et soie	600	/	•	•	•	/
	/	/	/	5	6	8	/	/	/ / /	Coton/Synthétique	/	•	/	/	/	/
	8	10	12	5	6	8	/	/	• ◦ ◦	Coton/Synthétique	1400	/	/	/	/	/
	4	5	6	2,5	3	4	* à 90	40	• ◦ ◦	Coton/Synthétique	1000	•	/	•	•	/
	8	10	12	4	5	6	* à 60	30	• ◦ ◦	Mélange de linge en coton et synthétique légèrement sale	1000	•	/	•	•	•
	1	1	1	1	1	1	* à 40	*	• ◦ /	Coton/Synthétique	1000	•	/	•	•	/
	8	10	12	4	5	6	* à 40	40	• ◦ ◦	Coton/Synthétique	1000	•	/	•	•	/
	8	10	12	5	6	8	/	/	/ / /	tous les tissus	1000	•	/	/	/	/
	8	10	12	3	4	6	* à 20	20	• ◦ ◦	Coton	1000	•	/	•	•	/
ECO 40-60	8	10	12	/	/	/	/	/	• ◦ ◦	/	1400	/	/	/	/	/

* L'eau n'est pas chauffée.

¹⁾ Choisissez 90 °C comme température de lavage uniquement pour des exigences hygiéniques particulières.

²⁾ Réduisez la quantité de détergent parce que la durée du programme est courte.

³⁾ N'utilisez pas de réaction chimique avec le détergent⁴⁾. En ce qui concerne le linge sec. La conception et les spécifications sont sujettes à modifications sans préavis à des fins d'amélioration de la qualité.

L'utilisateur ne doit ajouter aucun désinfectant, détergent ou adoucissant au programme i-Refresh.

Les valeurs de consommation indiquées ici peuvent varier en fonction des conditions locales.

Paramètre		Programme			
		Eco 40-60 *			Synthétique
Température en °C		40°C	60°C	60°C	40°C
Charge max. en kg HWD80-B14979 HWD100-B14979 HWD120-B14979	Lavage	-	-	8/10/12	-
	Séchage	-	-	5/6/8	-
Énergie en kWh	Lavage, essorage et séchage	-	-	5,43/6,8/7,9	-
	Uniquement pour le lavage et l'essorage	-	-	0,91/0,9/1,15	-
Eau en L	Lavage, essorage et séchage	-	-	100/114/122	-
	Uniquement pour le lavage et l'essorage	-	-	57/62/65	-
Temps en h : min	Lavage et séchage	-	-	11:15/11:55/11:25	-
Efficacité d'essorage en %		-	-	46/52/43	-

* Programme standard pour l'étiquetage énergétique conforme à la norme 96/60 UE :

Entrez dans la procédure de test standard européen : Lavage : sélectionnez Eco 40 -60, touchez souvent le bouton de essorage pendant 5 secondes. Une fois que la fonction de température est sélectionnable, sélectionnez la température et la vitesse maximale, appuyez sur le bouton Démarrer.

Séchage: sélectionnez Eco 40 -60, touchez souvent le bouton de essorage pendant 5 secondes. Une fois que la fonction de température est sélectionnable, sélectionnez le programme Séchage, touchez souvent le niveau de Séchage pendant 5 secondes, puis affichez «5 **CHARGE**», touchez le bouton Démarrage.

Les programmes standard Eco40-60* pour le coton conviennent au nettoyage du linge en coton légèrement sale. Ils sont les plus efficaces en termes de consommation d'eau et d'énergie pour le nettoyage du linge en coton. La température de l'eau utilisée peut varier en fonction du cycle de température indiqué.



Remarque : Pesée automatique

L'appareil est équipé d'une option de détection de la charge. Lorsque la charge est faible, l'énergie, l'eau et le temps de lavage sont réduits de manière automatique dans certains programmes. L'écran affiche **FLUE**.

6.1 Alimentation

Raccordez le lave-linge à une alimentation (220 V à 240 V-/50 Hz ; Fig. 6-1). Veuillez également vous référer à la section INSTALLATION.

6.2. Raccordement à l'approvisionnement d'eau

- ▶ Avant le raccordement, assurez-vous de la propreté et de la clarté du dispositif d'arrivée d'eau.
- ▶ Ouvrez le robinet (Fig. 6-2).

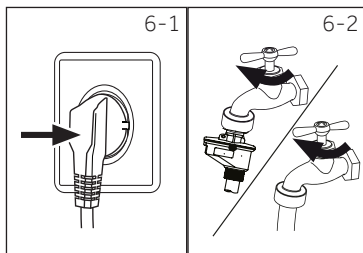

Remarque : Étanchéité

Avant l'utilisation, vérifiez la présence de fuites sur les joints entre le robinet et le flexible d'arrivée d'eau en ouvrant le robinet.

6.3 Préparation du linge

- ▶ Triez les vêtements en fonction du tissu (coton, synthétique, laine ou soie) et de leur niveau de saleté (Fig. 6-3). Faites attention aux consignes d'entretien des étiquettes de lavage.
- ▶ Séparez les vêtements blancs des vêtements de couleur. Lavez d'abord les textiles de couleur à la main pour savoir s'ils se décolorent ou s'abiment.
- ▶ Videz les poches (clés, pièces de monnaie, etc.) et retirez les objets de décoration très durs (broches).
- ▶ Pour l'entretien des vêtements sans ourlets, du linge délicat et les textiles finement tissés comme les rideaux, mettez-les dans un sac de lavage (le nettoyage à la main ou à sec est plus indiqué).
- ▶ Fermez les fermetures à glissières, les attaches et les crochets velcro et assurez-vous que les boutons sont solidement cousus.
- ▶ Placez les vêtements sans ourlets solides, les sous-vêtements délicats (Dessous) et les petits articles tels que les chaussettes, les ceintures, les soutiens-gorge, etc. dans un sac de lavage.
- ▶ Dépliez les grandes pièces de tissu telles que les draps de lit et les couvre-lits, etc.
- ▶ Retournez les jeans et les tissus imprimés, décorés ou aux couleurs vives ; lavez-les séparément si possible.

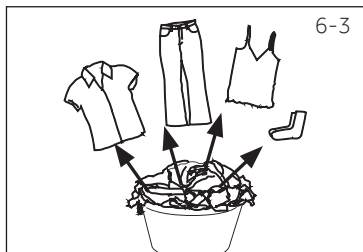



Remarque : Astuces spéciales de séchage

- ▶ Triez les vêtements en fonction du type de tissu (coton, matière synthétique, etc.), du niveau de séchage souhaité ainsi que de l'humidité résiduelle (Fig. 20). Suivez les instructions indiquées sur l'étiquette du linge et séchez uniquement les vêtements séchables à la machine.
- ▶ Essorez le linge à une vitesse d'essorage maximale avant le séchage.
- ▶ Ne pas dépasser le max. charge de 6 kg.
- ▶ Les pièces extrêmement grandes ont tendance à s'enrouler. Si le linge n'a pas suffisamment séché, détachez-le pour le sécher de nouveau avec le programme de SÉCHAGE.
- ▶ Des tissus particulièrement délicats qui peuvent facilement se rétrécir ou perdre leur forme, ainsi que, par exemple, les bas en soie, la lingerie, etc. ne doivent pas être séchés à l'aide de l'appareil. Mettez les vêtements délicats dans le sac à linge et évitez de trop les sécher.
- ▶ Les maillots et tricotés ne doivent pas être séchés, pour éviter tout rétrécissement.

Tableau d'entretien

Lavage					
95	Lavage à 95°C maximum, programme normal	60	Lavage à 60°C maximum, programme normal	60	Lavage à 60°C maximum, programme pour linge délicat ou facile d'entretien
40	Lavage à 40°C maximum, programme normal	40	Lavage à 40°C maximum, programme pour linge délicat ou facile d'entretien	40	Lavage à 40°C maximum, programme spécial pour le linge délicat
30	Lavage à 30°C maximum, programme normal	30	Lavage à 30°C maximum, programme pour linge délicat ou facile d'entretien	30	Lavage à 30°C maximum, programme pour linge délicat ou facile d'entretien
40	Température maximale de lavage à la main 40 °C		Ne pas laver		
Blanchiment					
	Agents de blanchiment autorisés		Oxygène uniquement/ non chloré		N'utilisez pas d'agent de blanchiment
Séchage					
	Sèche-linge autorisé température normale		Sèche-linge autorisé température basse		Ne passez pas au sèche-linge
	Séchage sur corde		Séchage à plat		
Repassage					
	Repassage à une température maximale de 200 °C		Repassage à une température moyenne de 150°C		Repassage à une température basse de 110°C ; sans vapeur (le repassage à la vapeur peut provoquer des dommages irréversibles)
	Ne pas repassez				
Entretien professionnel des textiles					
	Nettoyage à sec au tétrachloréthène		Nettoyage à sec aux hydrocarbures		Évitez tout nettoyage à sec
	Nettoyage professionnel par voie humide		Nettoyage à sec uniquement		

6.4 Chargement de l'appareil

- ▶ Insérez le linge, pièce par pièce
- ▶ Ne surchargez pas l'appareil. Notez les différentes charges maximales en fonction des programmes! Règle générale pour la charge maximale : Gardez un espace de 15 cm environ entre la charge et la partie supérieure du tambour.
- ▶ Fermez bien la porte. Assurez-vous qu'aucune pièce de linge n'est pincée.



MISE EN GARDE !

Les articles non textiles, desserrés ou tranchants peuvent causer des dysfonctionnements ainsi qu'endommager les vêtements et l'appareil.

6.5 Sélection du détergent

- ▶ L'efficacité et la performance du lavage dépendent de la qualité du détergent utilisé.
- ▶ Utilisez exclusivement un détergent homologué pour le lavage en machine.
- ▶ Le cas échéant, utilisez des détergents spéciaux (par exemple, pour les synthétiques et les lainages.)
- ▶ Respectez les recommandations du fabricant du détergent.
- ▶ N'utilisez pas d'agents de nettoyage à sec tels que le trichloréthylène ou tout autre produit similaire.

Choisissez le détergent le mieux adapté

Programme	Type de détergent				
	Universel	Couleur	Délicat	Spécial	Adoucissant
	L/P	L/P	-	-	o
	-	-	L/P	-	o
	-	-	L	L/P	-
	-	-	L/P	L/P	-
	-	-	-	L/P	-
	-	-	-	-	-
	L/P	L/P	-	-	o
	L/P	L/P	-	-	o
	L/P	L/P	-	-	o
	L	L	-	-	o
	L/P	L/P	-	-	o
	-	-	-	-	-
	L/P	L/P	-	-	o
ECO 40-60	L/P	L/P	-	-	-

L = détergent liquide ou en gel P = détergent en poudre O = facultatif - = non

Si vous utilisez un détergent liquide, il n'est pas recommandé d'activer la fin différée.

Voici nos recommandations :

- ▶ Détergent en poudre : 20°C à 90°C (utilisation optimale : 40-60°C)
- ▶ Détergent couleur : 20°C à 60°C (utilisation optimale : 30-60°C)
- ▶ Détergent laine/vêtement délicat : 20°C à 30°C (= utilisation optimale :)

* Choisissez 90°C comme température de lavage uniquement pour des exigences hygiéniques particulières.

6.6 Ajout de détergent

1. Faites glisser le tiroir à lessive hors de son emplacement.
2. Ajoutez la quantité de détergent nécessaire dans les compartiments respectifs (Fig. 6-4).
3. Repoussez doucement le tiroir.

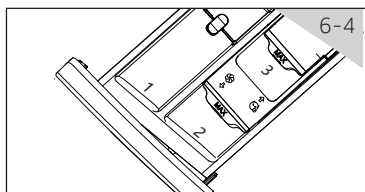

i Remarque :

- ▶ Retirez les résidus de détergent du tiroir à lessive avant le prochain cycle de lavage.
- ▶ N'utilisez pas trop de détergent ou d'adoucissant.
- ▶ Veuillez suivre les instructions spécifiées sur l'emballage du détergent.
- ▶ Ajoutez toujours le détergent avant de lancer le cycle de lavage.
- ▶ Diluez le détergent liquide concentré avant de l'ajouter.
- ▶ N'utilisez pas de détergent liquide si vous avez sélectionné la fonction « Fin différée ».
- ▶ Sélectionnez avec soin les paramètres du programme en fonction des symboles d'entretien indiqués sur les étiquettes de linge et selon le tableau de programme.

6.7 Mettez l'appareil en marche.

Appuyez sur le bouton « Marche/Arrêt » pour mettre l'appareil en marche (Fig. 6-5). Le voyant LED du « bouton « Départ/Pause » clignote.

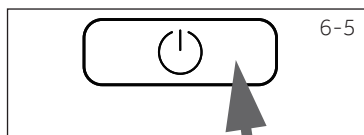

6.8 Sélection d'un programme

Pour obtenir des résultats optimaux lors du lavage, sélectionnez un programme qui convient au degré de saleté et au type de linge.

Tournez le bouton des programmes (Fig. 6-6) pour sélectionner le programme adéquat. Le voyant LED correspondant au programme sélectionné s'allume et les paramètres par défaut s'affichent.

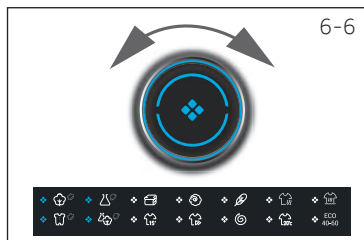

i Remarque : Suppression des odeurs

Avant la première utilisation, nous vous recommandons de lancer le programme « COTON +90 °C » +600 tr/min à vide et d'insérer une petite quantité de lessive dans le compartiment du produit de lavage (2) ou le nettoyant spécial de machine pour éliminer les résidus potentiellement gênants.

6.9 Ajout de fonctions optionnelles

Sélectionnez les options et les paramètres requis (Fig. 6-7) ; reportez-vous à la section PANNEAU DE COMMANDE.

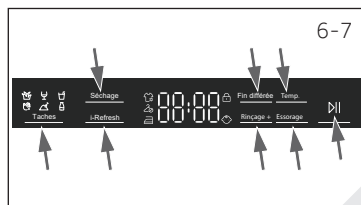

6-8



6.10 Démarrage du programme de lavage

Appuyez sur le bouton « Départ/Pause » (Fig. 6-8) pour lancer le programme. Le voyant LED du bouton « Départ/Pause » cesse de clignoter s'allume. L'appareil fonctionne selon les réglages actuels. Pour effectuer des modifications, vous devez annuler le programme.

6.11 Interruption - annulation du programme de lavage

Pour interrompre un programme en cours, appuyez sur « Démarrer/Pause ». Le voyant LED au dessus du bouton clignote. Appuyez à nouveau sur ce bouton pour reprendre l'opération.

Pour annuler un programme en cours et tous ses paramètres individuels

1. Appuyez sur le bouton « Départ/Pause » pour interrompre le programme en cours.
2. Appuyez sur le bouton « Marche/Arrêt » pendant 2 secondes environ pour arrêter l'appareil.
3. Appuyez sur le bouton « Marche/Arrêt » pour mettre l'appareil en marche, lancez le programme d'essorage et sélectionnez « pas de vitesse » (les voyants de vitesse sont éteints) pour vidanger l'eau.
4. Après avoir fermé le programme pour redémarrer l'appareil, sélectionnez un nouveau programme et lancez-le.

6.12 Après le lavage



Remarque : Verrouillage de la porte

- ▶ Pour des raisons de sécurité, la porte du lave-linge est temporairement verrouillée pendant les cycles de lavage. Vous ne pouvez ouvrir la porte qu'à la fin du programme ou qu'après son annulation correcte (voir la description ci-dessus).
- ▶ En cas de niveau d'eau élevé ou de température d'eau élevée ou pendant l'essorage, il est impossible d'ouvrir la porte ; le symbole Loc I s'affiche

1. À la fin du cycle du programme, **End** s'affiche.
2. La machine s'arrête automatiquement.
3. Retirez le linge le plus tôt possible pour éviter les odeurs et que le linge ne se froisse.
4. Fermez l'arrivée d'eau.
5. Débranchez la prise d'alimentation.
6. Ouvrez la porte pour éviter toute formation d'humidité et l'apparition d'odeurs. Laissez-la ouverte lorsque vous n'utilisez pas la machine.



Remarque : Mode veille / mode économiseur d'énergie

Une fois l'appareil mis en marche, il rentre en mode Veille si vous ne l'utilisez pas au bout de 2 minutes avant le lancement du programme ou à la fin de celui-ci. L'écran s'éteint pour économiser l'énergie. Appuyez sur le bouton « Marche/Arrêt » pour désactiver le mode Veille.



Remarque : Cycle de refroidissement pour cycle de séchage

La dernière phase du cycle de séchage s'effectue sans production de chaleur afin de s'assurer que les vêtements gardent une température qui ne les endommage pas.

6.13 Activation ou désactivation de l'alarme

Vous pouvez désactiver le signal sonore en cas de besoin :

1. Mettez l'appareil en marche.
2. Sélectionnez le programme MIXTE.
3. Appuyez simultanément sur les boutons «**séchage**» et «Temp.» pendant environ 3 secondes. "bEEP OFF" s'affichera et le buzzer sera désactivé. Pour activer le buzzer, appuyez à nouveau sur ces deux boutons simultanément. «bEEP On» s'affichera.



Utilisation respectueuse de l'environnement

Lavage

- ▶ Pour une meilleure utilisation de l'énergie, de l'eau, du détergent et du temps, vous devez utiliser la dimension de charge maximale recommandée.
- ▶ Ne surchargez pas l'appareil (à l'aide de la main, faites un dégagement en largeur au-dessus du linge).
- ▶ Pour le linge pas trop sale, sélectionnez le programme Lavage rapide.
- ▶ Mettez les doses exactes de chaque produit de lavage.
- ▶ Choisissez la température de lavage adéquate la plus basse - les détergents modernes nettoient efficacement en dessous de 60 °C.
- ▶ Optimisez les réglages par défaut uniquement pour les taches importantes.
- ▶ Essorez le linge à la vitesse d'essorage maximale si vous souhaitez utiliser un programme de séchage plus tard.

Séchage

- ▶ Utilisez la quantité de remplissage maximale d'environ 8 kg.
- ▶ Détachez le linge avant de démarrer le programme de séchage.
- ▶ N'utilisez pas d'adoucissant lors du lavage, parce que le linge deviendra pelucheux et mou dans le programme de séchage.

8.1 Nettoyage du tiroir à lessive

Veillez toujours à ce qu'il ne reste pas de résidus de détergent. Nettoyez régulièrement le tiroir à lessive (Fig. 8-1) :

1. Tirez le tiroir jusqu'à la butée.
2. Appuyez sur le bouton d'ouverture pour le retirer.
3. Nettoyez ensuite le tiroir avec de l'eau et remettez-le en place dans l'appareil.

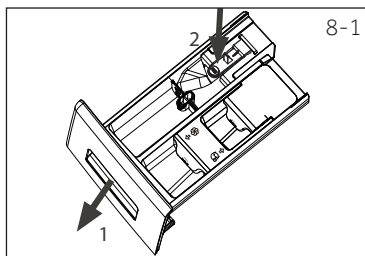

8.2 Nettoyage de la machine

- ▶ Débranchez la machine pendant le nettoyage et l'entretien.
- ▶ Utilisez un chiffon doux imbibé de savon liquide pour nettoyer la machine (Fig. 8-2) et les composants en caoutchouc.
- ▶ N'utilisez pas de produits chimiques organiques ou de solvants corrosifs.



8.3 Vanne et filtre d'arrivée d'eau

Pour éviter toute obstruction de l'alimentation en eau par des matières solides telles que le calcaire, nettoyez régulièrement son filtre.

- ▶ Débranchez le cordon d'alimentation et fermez l'arrivée d'eau.
- ▶ Démontez le tuyau d'arrivée d'eau à l'arrière (Fig. 8-3) de l'appareil, ainsi que le robinet.
- ▶ Rincez le filtre avec de l'eau et une brosse (Fig. 8-4).
- ▶ Insérez le filtre et installez le tuyau d'arrivée d'eau.

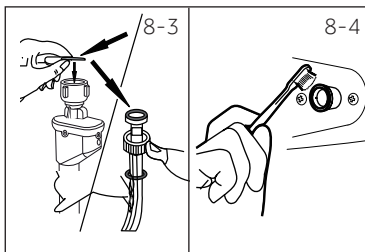

8.4 Nettoyage du tambour

- ▶ Retirez les éléments, en particulier les pièces métalliques introduites accidentellement dans le tambour (fig. 8-5), notamment les épingles, les pièces de monnaie, etc., car elles peuvent causer des taches de rouille et des dommages.
- ▶ Utilisez un nettoyeur sans chlorure pour éliminer les taches de rouille. Respectez les consignes de sécurité du fabricant de l'agent de nettoyage.
- ▶ N'utilisez pas d'objet dur ou de laine d'acier pour le nettoyage.

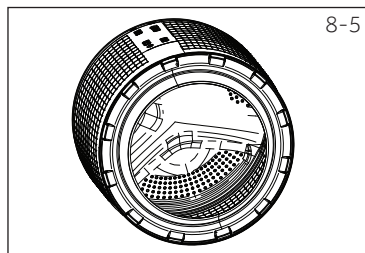

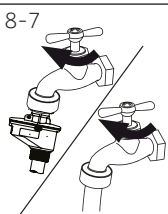
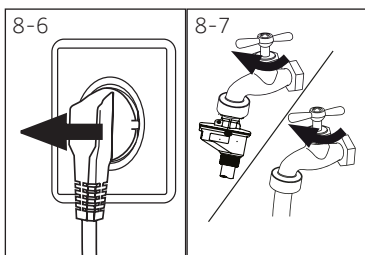

8.5 Périodes de non-utilisation prolongées

Si l'appareil n'est pas utilisé pendant une longue période :

1. Débranchez la prise électrique (fig. 8.-6).
2. Fermez l'arrivée d'eau (Fig. 8-7).
3. Ouvrez la porte pour éviter toute formation d'humidité et l'apparition d'odeurs. Laissez les portes ouvertes lorsque vous n'utilisez pas la machine.

Avant le prochain usage, vérifiez soigneusement le cordon d'alimentation, l'arrivée d'eau et le tuyau de vidange. Assurez-vous que tout est correctement installé et qu'il n'y a pas de fuite.

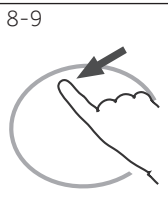
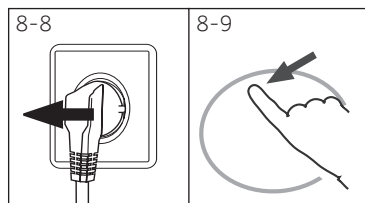

8.6 Filtre de la pompe

Nettoyez le filtre une fois par mois et inspectez le filtre de la pompe, pour vérifier par exemple si l'appareil :

- ▶ Ne vidange pas l'eau.
- ▶ N'essore pas.
- ▶ Émet un bruit inhabituel quand il fonctionne.



AVERTISSEMENT !

Risque de brûlure ! L'eau contenue dans le filtre de la pompe peut être très chaude ! Avant toute intervention, assurez-vous que l'eau a refroidi.

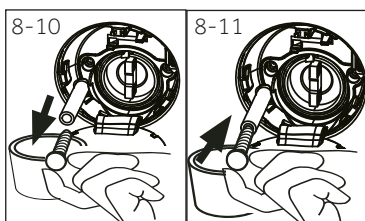

1. Éteignez la machine et débranchez-la (Fig. 8-8).
2. Ouvrez le volet d'entretien. Vous pouvez utiliser une pièce de monnaie ou un tournevis (Fig. 8-9).
3. Placez un récipient plat pour recueillir l'eau de vidange (Fig. 8-10). La quantité d'eau pourrait être plus importante que prévu !
4. Tirez le tuyau de vidange et maintenez-en l'extrémité au-dessus du récipient (Fig. 8-10).
5. Retirez le bouton d'étanchéité du tuyau de vidange (Fig. 8-10).
6. Une fois la vidange terminée, fermez le tuyau de vidange (Fig. 8-11) et remettez-le dans la machine.

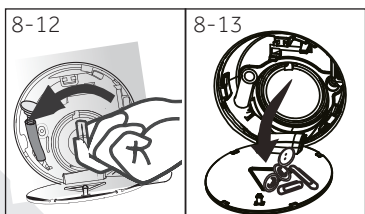

7. Dévissez et retirez le filtre de la pompe en le tournant dans le sens horaire (Fig. 8-12).
8. Retirez les impuretés et la poussière (Fig. 8-13).

9. Nettoyez soigneusement le filtre de la pompe à l'eau courante (Fig. 8-14).
10. Remontez-le soigneusement (Fig. 8-15).
11. Fermez le volet d'entretien.

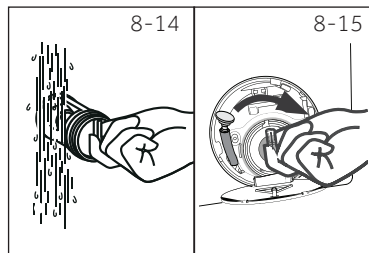

MISE EN GARDE !

- ▶ Le bouchon du filtre de la pompe doit être nettoyé et en bon état. Si le bouchon n'est pas bien serré, l'eau peut s'échapper.
- ▶ Le filtre doit être en place, sinon une fuite peut se produire.

Vous pouvez résoudre la plupart des problèmes qui pourraient survenir sans expertise précise. En cas de problème, veuillez vérifier toutes les solutions possibles en suivant les instructions ci-dessous avant de contacter un service après-vente. Voir la section SERVICE CLIENT.



AVERTISSEMENT !

- ▶ Avant de procéder à l'entretien, mettez l'appareil hors tension et débranchez la fiche secteur de la prise de courant.
- ▶ L'équipement électrique ne doit être entretenu que par des électriciens qualifiés, car des réparations incorrectes peuvent causer des dommages consécutifs considérables.
- ▶ Pour éviter tout risque, faites remplacer le cordon d'alimentation endommagé uniquement par le fabricant, son représentant ou par des personnes qualifiées.

9.1 Codes d'informations

Les codes suivants s'affichent uniquement à titre d'information par rapport au cycle de lavage. Aucune action ne doit être entreprise.

Code	Message
0 1:25	Le temps restant du cycle de lavage est évalué à 1 heure et 25 minutes
06:30	Le temps restant du cycle de lavage incluant la durée sélectionnée pour la fin différée est évalué à 6 heures et 30 minutes
Auto	La détection automatique de charge fonctionne.
End	Le cycle de lavage est terminé. L'appareil s'éteint automatiquement.
CLock	La fonction Sécurité enfants est activée.
Lock	La porte est fermée à cause du niveau d'eau ou de température élevé ou du déroulement de l'essorage.
bEEP OFF	Le bip sonore est désactivé
bEEP On	Le bip sonore est activé

9.2 Dépannage avec affichage de code

Problème	Cause	Solution
CLrFLr	<ul style="list-style-type: none"> • Erreur de vidange, l'eau n'a pas été entièrement évacuée après 6 minutes. 	<ul style="list-style-type: none"> • Nettoyez le filtre de la pompe. • Vérifiez l'installation du tuyau de vidange.
E2	<ul style="list-style-type: none"> • Verrouillage erreur 	<ul style="list-style-type: none"> • Fermez correctement la porte.
E4	<ul style="list-style-type: none"> • Le niveau d'eau n'a pas été atteint après 8 minutes. • Le tuyau de vidange s'auto-siphonne. 	<ul style="list-style-type: none"> • Assurez-vous que le robinet est entièrement ouvert et que la pression de l'eau est normale. • Vérifiez l'installation du tuyau de vidange.
EB	<ul style="list-style-type: none"> • Erreur : Niveau de sécurité de l'eau. 	<ul style="list-style-type: none"> • Contactez le service après-vente.

Problème	Cause	Solution
F3	• Erreur : Capteur de température.	• Contactez le service après-vente.
F4	• Erreur de chauffage	• Contactez le service après-vente.
F7	• Erreur du moteur	• Contactez le service après-vente.
F9	• Erreur de capteur de température sèche	• Contactez le service après-vente.
FA	• Erreur du capteur de niveau d'eau.	• Contactez le service après-vente.
FE ou FE2 FE3	• Erreur de communication anormale	• Contactez le service après-vente.
Fd	• Erreur d'élément chauffant sec	• Contactez le service après-vente.
FE	• Erreur du moteur pendant le cycle de séchage	• Contactez le service après-vente.
E 12	• Le niveau de l'eau de séchage est trop élevé.	• Contactez le service après-vente.
Unb	• Erreur : Charge déséquilibrée.	• Vérifiez et équilibrez la charge de linge dans le tambour. Réduisez la charge de linge.
Fb	• L'eau a débordé anormalement	• Contactez le service après-vente.
E5	• Erreur de vidange. L'eau n'est pas complètement vidée en 1 minute (programme i-Refresh)	• Nettoyez le filtre de la pompe. • Vérifiez l'installation du tuyau de vidange.

9.3 Dépannage sans affichage de code

Problème	Cause	Solution
Échec de fonctionnement de l'appareil !	<ul style="list-style-type: none"> • Le programme n'a pas encore démarré. • La porte n'est pas correctement fermée. • La machine n'a pas été mise sous tension • Panne de courant. • Le Verrouillage enfant est activé. 	<ul style="list-style-type: none"> • Vérifiez le programme et démarrez-le. • Fermez correctement la porte. • Mettez la machine sous tension. • Vérifiez l'alimentation. • Désactivez la sécurité enfants.
L'appareil ne se remplit pas d'eau.	<ul style="list-style-type: none"> • Il n'y a pas d'eau. • Le tuyau d'arrivée d'eau est tordu. • Le filtre du tuyau d'arrivée d'eau est bouché. • La pression de l'eau est inférieure à 0,03 MPa. • La porte n'est pas correctement fermée. • Coupure d'eau. 	<ul style="list-style-type: none"> • Vérifiez le robinet d'eau. • Vérifiez le tuyau d'arrivée d'eau. • Débouchez le filtre du tuyau d'arrivée d'eau. • Vérifiez la pression de l'eau. • Fermez correctement la porte. • Vérifiez l'arrivée d'eau.

Problème	Cause	Solution
L'appareil se vide pendant le remplissage	<ul style="list-style-type: none"> La hauteur du tuyau de vidange est inférieure à 80 cm. L'extrémité du tuyau de vidange pourrait baigner dans l'eau. 	<ul style="list-style-type: none"> Assurez-vous que le tuyau de vidange est correctement installé. Vérifiez que le tuyau de vidange n'est pas plongé dans l'eau.
Problème de vidange.	<ul style="list-style-type: none"> Le tuyau de vidange est obstrué. Le filtre de la pompe est bouché. L'extrémité du tuyau de vidange se trouve à une hauteur supérieure à 100 cm au-dessus du sol. 	<ul style="list-style-type: none"> Débouchez le tuyau de vidange. Nettoyez le filtre de la pompe. Assurez-vous que le tuyau de vidange est correctement installé.
Fortes vibrations pendant l'essorage.	<ul style="list-style-type: none"> Certains boulons de transport n'ont pas été retirés. L'appareil n'est pas installé sur une surface stable. La charge de la machine n'est pas correcte. 	<ul style="list-style-type: none"> Retirez tous les boulons de transport. Assurez-vous que l'appareil est placé sur une surface stable et plane. Vérifiez le poids et l'équilibre de la charge.
L'opération s'arrête avant la fin du cycle de lavage.	<ul style="list-style-type: none"> Coupure d'eau ou panne de courant. 	<ul style="list-style-type: none"> Vérifiez le branchement électrique et l'alimentation en eau.
L'opération s'arrête pendant un certain temps.	<ul style="list-style-type: none"> Un code d'erreur s'affiche à l'écran. Problème lié au modèle de charge. Le programme effectue le cycle de trempage 	<ul style="list-style-type: none"> Vérifiez les codes affichés. Réduisez ou ajustez la charge. Annulez le programme et redémarrez.
Une quantité excessive de mousse flotte dans le tambour et/ou le tiroir à lessive.	<ul style="list-style-type: none"> Le détergent n'est pas adapté. Quantité excessive de détergent. 	<ul style="list-style-type: none"> Vérifiez les recommandations en matière de lessive. Réduisez la quantité de lessive.
Ajustement automatique du temps de lavage.	<ul style="list-style-type: none"> La durée du programme de lavage est ajustée. 	<ul style="list-style-type: none"> Ce phénomène est normal et n'affecte pas le fonctionnement.
Échec de l'essorage.	<ul style="list-style-type: none"> Mauvaise répartition du linge. 	<ul style="list-style-type: none"> Vérifiez la charge de la machine et la répartition du linge, puis relancez un programme d'essorage.
Résultat de lavage insatisfaisant.	<ul style="list-style-type: none"> Le degré de salissure ne correspond pas au programme sélectionné. La quantité de lessive est insuffisante. La charge maximale est dépassée. Le linge est inégalement réparti dans le tambour. 	<ul style="list-style-type: none"> Sélectionnez un autre programme. Choisissez le détergent selon le degré de salissure et les spécifications du fabricant. Réduisez la charge. Détachez le linge.
Il existe des résidus de lessive en poudre sur le linge.	<ul style="list-style-type: none"> Des particules insolubles de détergent peuvent persister sous forme de taches blanches sur le linge. 	<ul style="list-style-type: none"> Rincez à nouveau. Essayez de brosser les points sur le linge sec. Choisissez un autre détergent.
Le linge contient des taches grises	<ul style="list-style-type: none"> Provenant des graisses telles que les huiles, les crèmes ou les onguents. 	<ul style="list-style-type: none"> Prétraitez le linge à l'aide d'un nettoyeur spécial.

i Remarque : Formation de mousse

En cas de formation d'une quantité importante de mousse durant l'essorage, le moteur s'arrête et la pompe de vidange est activée pendant 90 secondes. Après 3 échecs d'élimination de la mousse, le programme s'achève sans essorage.

Si les messages d'erreur réapparaissent après les mesures prises, éteignez l'appareil, débranchez-le et contactez le service clientèle.

9.4 En cas de panne de courant

Le programme en cours et ses paramètres seront enregistrés.

Lorsque l'alimentation électrique est rétablie, le fonctionnement reprend.

Si une panne d'alimentation interrompt un programme de lavage en cours, l'ouverture de porte se bloque mécaniquement. Pour sortir le linge, le niveau d'eau ne doit pas être visible à travers le hublot en verre de la porte - Risque de se brûler ! Le niveau d'eau doit être réduit tel qu'indiqué dans la section « Filtre de la pompe ». Ensuite, tirez le levier(A) situé en dessous du volet d'entretien (Fig. 9-1) jusqu'à ce que la porte se déverrouille en émettant un petit clic. Remontez ensuite toutes les pièces.

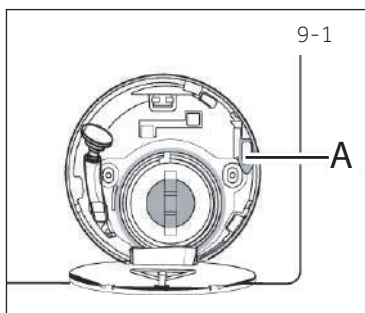

i Remarque : Déverrouillez la porte

Lorsque le lave-linge est dans un état sûr (en-dessous du niveau d'eau sous la fenêtre et à une certaine distance, avec la température du cylindre inférieure à 55 °C, le cylindre intérieur n'a pas tourné), il peut déverrouiller les portes pendant son fonctionnement.

10.1 Préparation

- ▶ Retirez l'appareil de l'emballage.
- ▶ Retirez tous les matériaux d'emballage, y compris la base en polystyrène et tenez-les hors de la portée des enfants. Lors de l'ouverture de l'emballage, vous pourriez voir des gouttes d'eau sur le sac en plastique et le hublot. Ce phénomène normal résulte des essais à l'eau effectués à l'usine.



Remarque : Mise au rebut des emballages

Tenez tous les emballages hors de portée des enfants et mettez-les au rebut dans le respect de l'environnement.

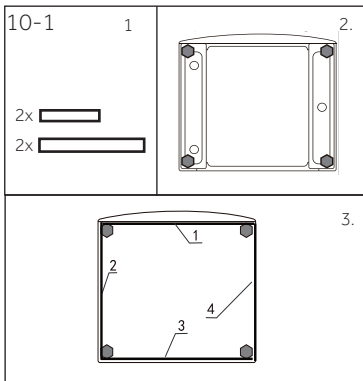

10.2 EN OPTION : Installation des pads de réduction de bruit

1. En ouvrant l'emballage thermo-rétractable, vous trouverez des tampons anti-bruit qui servent à réduire le bruit. (Fig. 10-1).
2. Inclinez la machine à laver sur le côté, hublot dirigé vers le haut et partie inférieure de la machine vers vous.
3. Retirez les tampons anti-bruit ainsi que le film protecteur adhésif double face, collez les tampons anti-bruit sous la carrosserie du lave-linge tel qu'indiqué sur la Figure 3 (deux tampons plus longs en positions 1 et 3, deux tampons plus courts en positions 2 et 4). Remettez la machine à l'endroit.

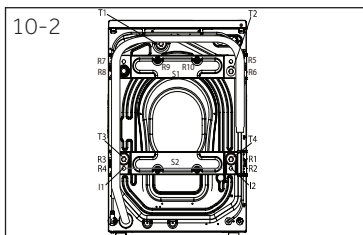

10.3 Démontez les boulons de transport

Les protections de transport sont conçus pour fixer les composants anti-vibration à l'intérieur de l'appareil durant le transport afin d'éviter des dommages internes. Retirez tous les éléments (I, R, S et T, fig. 10-2) avant l'utilisation.

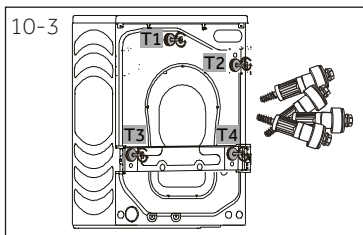

1. Retirez les 4 boulons (T1-T4) (Fig. 10-3).

- Retirez les 10 vis (de R1 à R10) du renforcement arrière inférieur. Retirez les renforcements (S1 et S2) de l'appareil.

* HWD100/120-B...

- Retirez les 2 barres de fer I1 et I2 (Fig. 10-5).

* HWD100/120-B...

- Fermez les 6 trous avec des bouchons obturateurs (Fig. 10-6).

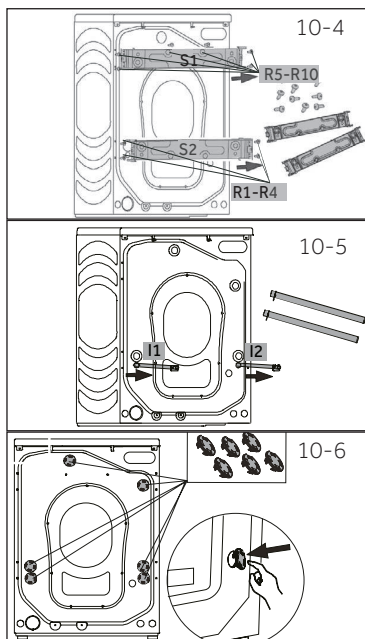

Remarque : Conservez-les en lieu sûr

Conservez les boulons de transport dans un endroit sûr pour une utilisation ultérieure. Chaque fois que vous souhaitez déplacer l'appareil, remontez d'abord les boulons.

10.4 Déplacement de l'appareil

Si vous souhaitez déplacer l'appareil sur une grande distance, remettez les boulons de transport retirés avant l'installation pour éviter tout dommage :

10.5 Alignement de l'appareil

Régalez tous les pieds (Fig. 10-7) pour obtenir un nivellement complet. Cela réduira les vibrations et le bruit pendant l'utilisation, de même que l'usure. Nous recommandons d'utiliser un niveau à bulle pour le réglage. Le sol doit être aussi stable et plat que possible.

- Desserrez le contre-écrou (1) à l'aide d'une clé.
- Réglez la hauteur en tournant le pied (2).
- Serrez le contre-écrou (1) contre le boîtier

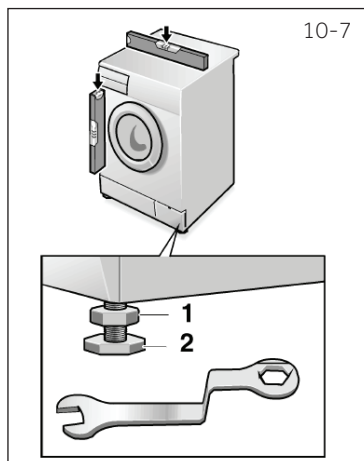

10.6 Raccordement de drainage

Fixez correctement le tuyau de vidange à la tuyauterie. Le tuyau doit atteindre en un point une hauteur comprise entre 80 et 100 cm au-dessus de la ligne inférieure de l'appareil ! Laissez toujours le tuyau de vidange fixé au clip à l'arrière de l'appareil si possible.



AVERTISSEMENT !

- ▶ Utilisez uniquement l'ensemble de raccordement fourni pour le raccordement.
- ▶ Ne réutilisez jamais d'ensemble de raccordement usagé !
- ▶ Raccordez l'appareil uniquement à une alimentation d'eau froide.
- ▶ Avant le raccordement, vérifiez si l'eau est propre et claire.

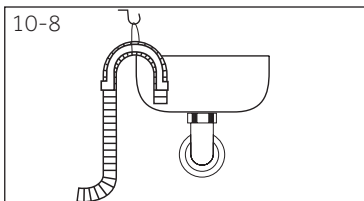

Les raccordements suivants sont possibles:

10.6.1 Tuyau de vidange à l'évier

- ▶ Suspendez le tuyau de vidange au rebord d'un évier de taille adéquate, à l'aide du support en U (fig. 10.-8).
- ▶ Protégez convenablement le support en U contre tout glissement.

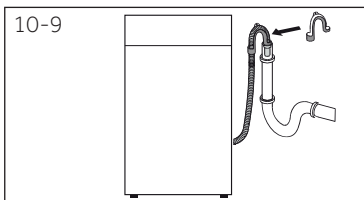

10.6.2 Tuyau de vidange au raccordement d'évacuation des eaux usées

- ▶ Le diamètre interne du regard avec évent doit être de 40 mm.
- ▶ Placez le tuyau de vidange à environ 80-100 mm des conduits d'eaux usées.
- ▶ Fixez le support en U et attachez-le solidement (Fig. 10-9).

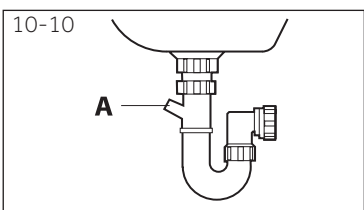

10.6.3 Raccordement du tuyau de vidange à l'évier

- ▶ Le raccordement doit se situer au-dessus du siphon
- ▶ Un raccord à embout est habituellement fermé par un bloc (A). Vous devez le retirer pour éviter tout dysfonctionnement (fig. 10.-10).
- ▶ Fixez le tuyau de vidange à l'aide d'une pince.



MISE EN GARDE !

- ▶ Le tuyau de vidange ne doit pas être submergé par l'eau, et doit être fixé solidement et exempt de fuite. Si le tuyau de vidange est au sol, ou si la canalisation est à une hauteur de moins de 80 cm, le lave-linge se vidangera de manière continue pendant qu'il se remplira (auto-siphonnage).
- ▶ Le tuyau de vidange ne peut pas être rallongé. Au besoin, contactez le service après-vente.

10.7 Raccordement d'eau douce

Assurez-vous que les joints sont insérés.

1. Raccordez le flexible d'arrivée d'eau à la pointe biseautée de l'appareil (Fig. 10.-11). Resserrez manuellement le joint à vis.
2. L'autre extrémité est raccordée à un robinet d'eau avec un filetage de 3/4 po (fig. 10.-12).

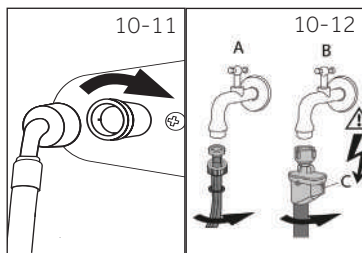

10.8 Raccordement électrique

Avant chaque branchement, vérifiez si :

- ▶ L'alimentation électrique, la prise et le fusible sont adaptés à la plaque signalétique.
- ▶ la prise d'alimentation est mise à la terre et aucune multiprise ou rallonge n'est utilisée ;
- ▶ la fiche et la prise de courant correspondent parfaitement.
- ▶ **Uniquement au Royaume-Uni :** La prise pour le Royaume-Uni est conforme à la norme BS1363A.

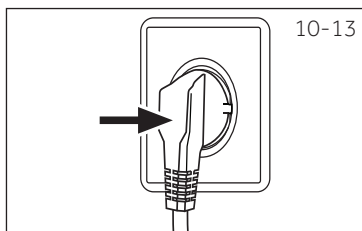

Branchez la fiche à la prise (Fig. 10-13).



AVERTISSEMENT !

- ▶ Assurez-vous toujours que toutes les connexions (alimentation électrique, le tuyau d'évacuation et tuyau d'arrivée d'eau potable) sont solides, sèches et ne présentent aucune fuite !
- ▶ Veillez à ce que ces pièces ne soient jamais piétinées, pliées ou tordues.
- ▶ Si le cordon d'alimentation est endommagé, faites-le remplacer par le fabricant (voir la carte de garantie) afin d'éviter tout risque. .

11.1 Fiche du produit conforme à la réglementation UE N° 1061/2010

Marque de fabrique	Haier		
	HWD80-B14979	HWD100-B14979	HWD120-B14979
Numéro d'identification du modèle	HWD80-B14979	HWD100-B14979	HWD120-B14979
Classe d'efficacité énergétique ¹⁾	A	A	A
Consommation d'énergie pour le lavage, l'essorage et le séchage à l'aide des programmes coton standards ²⁾ en kW-h/cycle de fonctionnement complet ³⁾	5,43	6,8	7,9
Consommation d'énergie pour le lavage et l'essorage à l'aide du programme de lavage standard coton ²⁾ en kWh/cycle de lavage ³⁾	0,91	0,9	1,15
Classe de performance de lavage ¹⁾	A	A	A
L'eau restante après l'essorage pour le cycle de lavage standard coton à 60°C ²⁾ en %	46	52	43
Vitesse d'essorage pour le cycle de lavage standard coton à 60 °C ²⁾ en tr/min	1370	1390	1400
Capacité de lavage pour le cycle de lavage standard coton à 60°C (sans séchage) ²⁾ en kg.	8	10	12
Capacité de séchage pour le cycle de séchage coton « coton sec » standard ²⁾ en kg	5	6	8
Consommation d'eau pour le lavage, l'essorage et le séchage ²⁾ en L/cycle de fonctionnement complet	100	114	122
Consommation d'eau pour le lavage et l'essorage seulement ²⁾ en l/cycle de fonctionnement complet	57	62	65
Temps de lavage et de séchage. Durée de programme pour un cycle de fonctionnement complet en min	675	715	685
Estimation de la consommation annuelle pour un ménage de quatre personnes, avec une utilisation permanente du sèche-linge (200 cycles) en kWh	1086	1360	1580
Estimation de la consommation annuelle pour un ménage de quatre personnes, sans utilisation du sèche-linge (200 cycles) en kWh	182	180	230
Bruits lors des cycles de lavage, d'essorage et de séchage, avec le programme standard coton ²⁾ en dB(A) re 1 pW)	55/73/63	55/72/61	53/72/59

- 1) La catégorie G correspond à l'efficacité la plus faible et la catégorie A correspond à l'efficacité la plus élevée.
- 2) Entrez dans la procédure de test standard européen :
Lavage : sélectionnez Eco 40 -60, touchez souvent le bouton de essorage pendant 5 secondes. Après que la fonction de la température s'est affichée, sélectionnez la température et la essorage maximale, appuyez sur le bouton Démarrage.
Séchage: sélectionnez Eco 40 -60, touchez souvent le bouton de essorage pendant 5 secondes. Une fois que la fonction de température est affichée, sélectionnez le programme Séchage, touchez souvent le niveau de Séchage pendant 5 secondes, puis affichez «**5 charge**», touchez le bouton Démarrage.
- 3) La consommation d'énergie réelle par cycle varie en fonction de l'utilisation de l'appareil.

11.2 Autres données techniques

HWD80-B14979 / HWD100-B14979 / HWD120-B14979	
Dimension (H x l x P en mm)	850 x 460 x 595, 850 x 530 x 595 / 850 x 600 x 595
Tension en V	220-240 V~/50 Hz
Courant en A	10
Puissance maximale en W	2000
Pression d'eau en MPa	$0.03 \leq P \leq 1$
Poids net en kg	75 / 81 / 85

11.3 Normes et directives

Ce produit répond aux exigences de toutes les directives CE applicables ainsi que les normes harmonisées correspondantes, qui prévoient le marquage CE.

Nous vous recommandons notre service clients Haier et l'utilisation de pièces de rechange d'origine.

Si vous avez un problème avec l'appareil, veuillez-vous référer à la section DÉPANNAGE.

Si vous ne trouvez pas de solution, veuillez contacter

- ▶ votre vendeur local ou
- ▶ rendez-vous sur le site www.haier.com, dans la zone Service et support, vous trouverez des numéros de téléphone et une FAQ. Vous pourrez également contacter le service de réclamation.

Pour contacter notre Service, assurez-vous que vous les informations suivantes sont disponibles.

Ces informations se trouvent sur la plaque signalétique.

Modèle _____ N° de série _____

Vérifiez également la Carte de garantie fournie avec le produit en cas de garantie.

Pour des renseignements généraux concernant les entreprises, vous trouverez ci-jointes nos adresses en Europe :

Adresses de Haier en Europe			
Pays*	Adresse postale	Pays*	Adresse postale
Italie	Haier Europe Trading SRL Via De Cristoforis, 12 21100 Verese ITALIE	France	Haier France SAS 53 Boulevard Ornano – Pleyad 3 93200 Saint Denis FRANCE
Espagne Portugal	Haier Iberie SL Pg. Garcia Faria, 49-51 08019 Barcelone ESPAGNE	Belgique-FR Belgique-NL Pays-Bas Luxembourg	Haier Bénélux SA Anderlecht Route de Lennik 451 BELGIQUE
Allemagne Autriche	Haier Allemagne GmbH Konrad-Zuse-Platz 6 81829 Munich ALLEMAGNE	Pologne République Tchèque Hongrie Grèce Roumanie Russie	Haier Pologne Sp. zo.o. Al. Jerozolimskie 181B 02-222 Warszawa POLOGNE
Royaume-Uni	Haier Appliances UK Co.Ltd. One Crown Square Church Street East Woking, Surrey, GU21 6HR ROYAUME-UNI		

*Pour de plus amples informations, veuillez consulter le site www.haier.com



Haier



Manuale utente
Lava e asciuga

HWD80-B14979
HWD100-B14979
HWD120-B14979

IT

Haier

Vi ringraziamo per aver deciso di acquistare un prodotto Haier.

Vi invitiamo a leggere attentamente queste istruzioni prima di iniziare a usare il dispositivo. Le istruzioni contengono informazioni importanti che vi aiuteranno a trarre il meglio da questo dispositivo e vi garantiranno altresì sicurezza in fase di installazione, uso e manutenzione del dispositivo.

Conservare questo manuale in un luogo pratico, di modo da poterlo sempre consultare e garantire un utilizzo sicuro e adeguato del dispositivo.

Qualora il dispositivo venga venduto, ceduto o lasciato nella vecchia abitazione in fase di trasferimento, accertarsi sempre di lasciare anche il manuale, di modo che il nuovo proprietario possa acquisire familiarità col dispositivo e con le relative avvertenze di sicurezza.

Legenda



Avvertenza - Informazioni di sicurezza importanti



Informazioni e suggerimenti generali



Informazioni ambientali

Smaltimento



Contribuire alla protezione dell'ambiente e alla salute umana. Collocare l'imballaggio in contenitori adeguati per poterlo riciclare. Contribuire al riciclaggio dei rifiuti provenienti da dispositivi elettrici ed elettronici. Non smaltire i dispositivi recanti questo simbolo con i normali rifiuti domestici. Riportare il prodotto presso la struttura di riciclaggio locale o contattare il proprio ufficio municipale competente in merito.



ATTENZIONE!

Rischio di lesione o soffocamento!

Scollegare il dispositivo dalla presa di corrente. Tagliare il cavo di rete e smaltirlo. Togliere il blocco dell'oblò per evitare che bambini e animali restino bloccati all'interno dell'apparecchiatura stessa.



ATTENZIONE!

L'apparecchio non deve essere alimentato attraverso un dispositivo di commutazione esterna, come un timer, o collegato a un circuito regolarmente acceso e spento da una fornitura elettrica.

1- Informazioni di sicurezza	4
2- Descrizione del prodotto.....	10
3- Pannello di controllo.....	11
4- Programmi.....	15
5- Consumo	16
6- Uso quotidiano.....	17
7- Lavaggio rispettoso dell'ambiente.....	25
8- Cura e pulizia	26
9- Guida alla risoluzione dei problemi	29
10- Installazione.....	34
11- Dati tecnici	38
12- Assistenza clienti.....	40

Prima di accendere il dispositivo per la prima volta, leggere i seguenti suggerimenti di sicurezza:



ATTENZIONE!

Prima di iniziare a usare il dispositivo

- ▶ Verificare che non vi siano danni verificatisi in fase di trasporto.
- ▶ Verificare che siano stati rimossi tutti i bulloni usati in fase di trasporto.
- ▶ Rimuovere completamente l'imballaggio e tenere fuori dalla portata dei bambini.
- ▶ Spostare sempre il dispositivo in due persone, dato che è molto pesante.

Uso quotidiano

- ▶ Questa apparecchiatura può essere usata da bambini a partire dagli 8 anni di età ed oltre e da persone con ridotte capacità fisiche, sensoriali o mentali o con scarsa esperienza o conoscenza sull'uso dell'apparecchiatura, solamente se sorvegliati o se sono stati istruiti relativamente all'uso sicuro dell'apparecchiatura stessa e se ne hanno compreso i rischi.
- ▶ Tenere i bambini di età inferiore ai 3 anni lontano dal dispositivo a meno che non siano sotto costante supervisione.
- ▶ I bambini non devono giocare con l'apparecchiatura.
- ▶ Evitare che bambini e animali si avvicinino all'apparecchiatura mentre l'oblò è aperto.
- ▶ Riporre gli agenti detergenti fuori dalla portata dei bambini.
- ▶ Chiudere le cerniere, riparare i fili allentati e fare attenzione agli oggetti di piccole dimensioni per evitare che il bucato si impigli all'interno. Ove necessario, servirsi di una borsa o di una retina adeguata.
- ▶ Non toccare o utilizzare l'apparecchio a piedi nudi o con mani o piedi bagnati o umidi.
- ▶ Non coprire o fissare l'apparecchio durante il funzionamento o in seguito, per consentire l'evaporazione di umidità o umidità.
- ▶ Non posizionare oggetti pesanti o fonti di calore o umidità sulla parte superiore dell'apparecchio.
- ▶ Non usare o conservare detergenti infiammabili o agenti detergenti in polvere secca nelle immediate vicinanze dell'apparecchiatura.
- ▶ Non lavare indumenti trattati con solventi all'interno dell'apparecchiatura senza averli prima asciugati all'aria.

**ATTENZIONE!****Uso quotidiano**

- ▶ Non togliere o inserire la spina in presenza di gas infiammabili
- ▶ Non lavare a caldo materiali in gomma schiumosa o materiali simili alla spugna.
- ▶ Non lavare bucato sporco di farina.
- ▶ Non aprire il cassetto del detergente durante il ciclo di lavaggio.
- ▶ Non toccare l'oblò durante il processo di lavaggio: si potrebbe surriscaldare.
- ▶ Non aprire l'oblò se il livello dell'acqua è visibilmente al di sopra della finestrella dell'oblò.
- ▶ Non forzare l'apertura dell'oblò. L'oblò è dotato di un dispositivo di auto-blocco e si apre poco dopo il termine della procedura di lavaggio.
- ▶ Spegnerne l'apparecchiatura dopo ogni programma di lavaggio e prima di intraprendere eventuali interventi di manutenzione routinaria, quindi scollegare l'apparecchiatura dalla sorgente di alimentazione elettrica per risparmiare elettricità oltre che a fini di sicurezza.
- ▶ Tenere la presa e non il cavo in fase di scollegamento del dispositivo.
- ▶ Verificare che la stanza sia asciutta e ben ventilata. La temperatura ambiente dovrebbe essere compresa fra 5°C e 35°C.
- ▶ Non coprire le eventuali aperture di ventilazione alla base con tappeti od oggetti simili.
- ▶ Tenere libera da polvere e lanugine l'area nelle immediate vicinanze dell'apparecchiatura
- ▶ Verificare che all'interno dell'apparecchiatura ci sia solo bucato, e che non ci siano animali domestici o bambini prima di metterla in funzione.
- ▶ Asciugare solo tessuti lavati con acqua.
- ▶ Verificare di non sovraccaricare la macchina oltre il carico nominale.

- ▶ Togliere tutti gli elementi quali ad esempio accendini e fiammiferi dalle tasche.
- ▶ Servirsi di ammorbidenti o prodotti simili, conformemente a quanto indicato sulla confezione del produttore.
- ▶ Si prega di notare che l'ultima parte del ciclo di asciugatura si verifica senza calore (ciclo di raffreddamento) al fine di garantire che gli indumenti restino a una temperatura tale da non danneggiarli.
- ▶ Non lasciare l'apparecchiatura senza sorveglianza mentre è in funzione per lunghi periodi di tempo. Qualora si prevedano lunghe assenze, sarà necessario interrompere il ciclo di asciugatura, spegnendo l'unità e scollegandola dalla presa di corrente.
- ▶ Non spegnere l'apparecchiatura, eccetto qualora il ciclo di asciugatura sia finito, a meno che non sia possibile togliere velocemente e stendere tutti gli indumenti, per consentire il rilascio di calore.

**ATTENZIONE!****Uso quotidiano**

Non asciugare i seguenti indumenti all'interno dell'apparecchiatura:

- ▶ Indumenti non lavati.
- ▶ Indumenti contaminati con sostanze infiammabili quali ad esempio olio di cottura, acetone, alcol, benzene, benzina, cherosene, rimuovi-macchie, trementina, cere, rimuovi-cera o altre sostanze chimiche. I fumi possono causare incendio o esplosioni. Questi indumenti vanno prima lavati a mano in acqua calda con molto detersivo, e poi asciugati all'aria aperta prima di essere asciugati in asciugatrice.
- ▶ Gli indumenti che contengono rivestimenti o imbottiture (ad es. cuscini, giacche), poiché l'imbottitura può fuoriuscire, causando così rischio di incendio all'interno dell'apparecchio.
- ▶ Gli indumenti che contengono un elevato quantitativo di gomma, gomma in schiuma (schiuma di lattice) o materiali in gomma quali ad esempio cuffie, tessuti impermeabili, articoli in gomma e indumenti o cuscini con imbottitura in gomma-schiuma.

Spegnere l'apparecchiatura dopo ogni programma di asciugatura, per risparmiare elettricità oltre che a fini di sicurezza.

Manutenzione / pulizia

- ▶ Verificare che i bambini siano supervisionati se eseguono operazioni di pulizia e manutenzione.
- ▶ Scollegare il dispositivo dall'alimentazione elettrica prima di intraprendere qualsiasi intervento di manutenzione.
- ▶ Tenere pulita la parte bassa dell'oblò e aprire l'oblò e il cassetto del detersivo qualora il dispositivo non sia in uso, per evitare i cattivi odori.
- ▶ Non usare acqua spray o vapore per pulire il dispositivo.
- ▶ Sostituire un cavo danneggiato unicamente rivolgendosi al produttore, al suo agente di servizio o a persone debitamente qualificate per evitare di correre inutili rischi.
- ▶ Non cercare di riparare l'apparecchiatura da soli. In caso di riparazioni rimandiamo al nostro centro assistenza clienti.

Installazione

- ▶ Posizionare l'apparecchiatura in una zona in cui sia possibile aprire completamente l'oblò. Non installare l'asciugabiancheria dietro a una porta con blocco, a una porta scorrevole o a una porta con cerniere sul lato opposto dell'asciugabiancheria stessa, dato che ciò limita l'apertura completa dell'oblò del dispositivo.
- ▶ L'apparecchiatura dovrebbe essere collocata in un luogo ben ventilato. Posizionare l'apparecchiatura in una zona in cui sia possibile aprire completamente l'oblò.
- ▶ Non installare mai l'apparecchiatura all'esterno, in un luogo umido o in zone che potrebbero essere soggette a perdite d'acqua come ad esempio vicino a un lavandino o sotto allo stesso. In caso di perdite di acqua, togliere la corrente e lasciare che la macchina si asciughi in modo naturale.
- ▶ Installare o utilizzare l'apparecchio solo quando la temperatura è superiore a 5 °C.
- ▶ Non mettere l'apparecchiatura direttamente sul tappeto o vicino a una parete o a mobili.
- ▶ Non installare il dispositivo direttamente esposto alla luce del sole, al gelo, al calore, o vicino a fonti di calore (ad esempio: stufe, riscaldatori).
- ▶ Verificare che le informazioni elettriche sulla targhetta elettrica siano in linea con l'alimentazione disponibile. In caso contrario, contattare un elettricista.
- ▶ Non usare ciabatte e prolunghes.
- ▶ Verificare di utilizzare unicamente il cavo elettrico e il tubo forniti in dotazione.
- ▶ Verificare di non danneggiare il cavo elettrico e la presa. Qualora siano danneggiati, rivolgersi a un elettricista per effettuare la sostituzione.
- ▶ Servirsi di una presa con messa a terra separata per l'alimentazione che sia facilmente accessibile dopo l'installazione. L'apparecchiatura deve disporre di una messa a terra. **Unicamente per il Regno Unito:** Il cavo di alimentazione del dispositivo è dotato di una presa a 3 poli (con messa a terra), adatta per una normale presa a 3 poli. Non tagliare o smontare mai il terzo polo (messa a terra). Dopo aver installato il dispositivo, la presa dovrebbe essere accessibile.
- ▶ Verificare che i giunti e i connettori del tubo siano saldamente fissati e che non vi siano perdite

Uso previsto

Questa apparecchiatura è stata pensata per lavare unicamente capi che possono essere lavati in lavatrice. Attenersi sempre alle istruzioni fornite sull'etichetta di ogni indumento. L'apparecchiatura è stata progettata unicamente per un uso domestico in casa. Non è stata pensata per un uso di tipo commerciale o industriale.

Non sono ammesse modifiche o trasformazioni all'apparecchiatura. Un uso senza interruzioni potrebbe causare pericoli e perdita del servizio di copertura della garanzia, esponendo l'utente a responsabilità.

i Nota:

A causa di modifiche tecniche e modelli diversi, le illustrazioni nei seguenti capitoli potrebbero differire rispetto al modello attuale.

2.1 Immagine dell'apparecchiatura

Lato anteriore (Fig. 2-1):



- | | |
|---------------------------------------|----------------------|
| 1 Detersivo/
Cassetto ammorbidente | 5 Oblò |
| 2 Piano di lavoro | 6 Aletta di servizio |
| 3 Selettore del programma | 7 Piedini regolabili |
| 4 Pannello | |

Lato posteriore (Fig. 2-2):

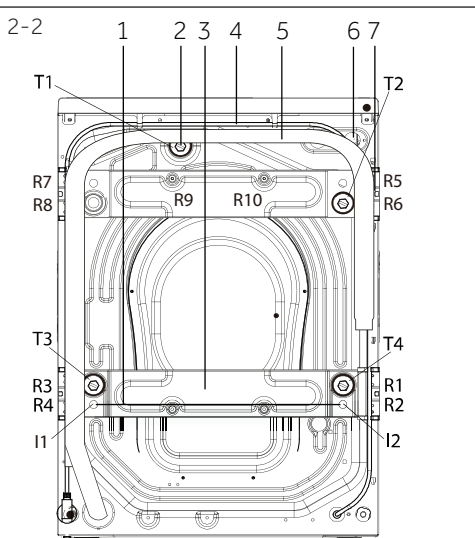

- 1 Barra di ferro (I1-I2)
(HWD100/120-B...)
- 2 Bulloni di trasporto (T1-T4)
- 3 Rinforzo parete posteriore
(HWD100/120-B...)
- 4 Cavo di alimentazione
- 5 Tubo di scarico
- 6 Valvola di ingresso dell'acqua
- 7 Viti rinforzo parete posteriore
(R1-R10) (HWD100/120-B...)

2.2 Accessori

Controllare gli accessori e la documentazione conformemente al presente elenco (Fig.:2-3):

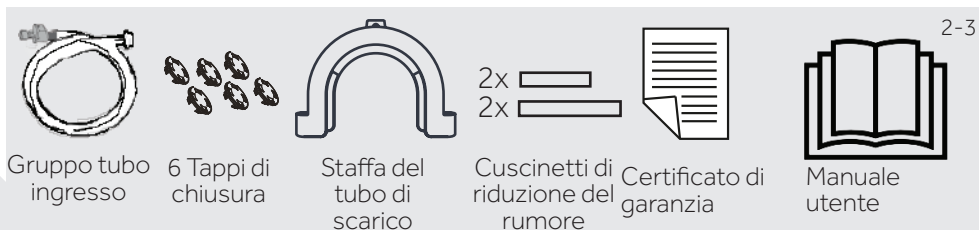

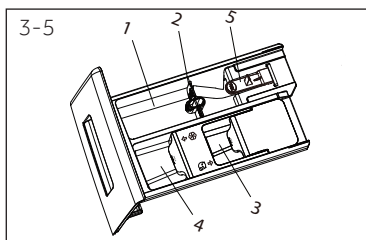

3.4 Cassetto del detersivo

Aprendo il cassetto del dispenser, è possibile vedere i seguenti componenti (figura 3-5):

- 1: Scomparto per detersivo liquido o in polvere
 - 2: Selettore aletta del detersivo, sollevarlo per detersivo in polvere, tenerlo premuto per detersivo liquido.
 - 3: Scomparto per disinfettante.
 - 4: Scomparto per ammorbidente.
 - 5: Blocco della linguetta; premere verso il basso per estrarre il cassetto del dispenser
- fare riferimento al manuale del detersivo (cfr. P11).
La raccomandazione sul tipo di detersivo è adatta alle varie temperature di lavaggio, si prega di consultare il manuale del detersivo (cfr. P11).

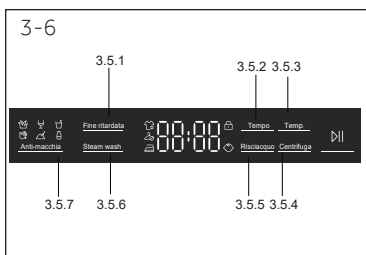

3.5 Pulsanti funzione

I pulsanti funzione (Fig. 3-6) consentono di eseguire ulteriori operazioni nel programma selezionato prima dell'inizio del programma stesso. Vengono visualizzati i relativi indicatori.

Spegnendo l'apparecchiatura o impostando un nuovo programma vengono disattivate tutte le opzioni.

Qualora un pulsante abbia diverse opzioni, sarà possibile selezionare l'opzione desiderata premendo il

i Nota: Impostazioni di fabbrica

Per ottenere i risultati migliori in ogni lavaggio, Haier ha definito in modo corretto diverse impostazioni predefinite. Qualora non vi siano requisiti speciali vengono consigliate le impostazioni predefinite.

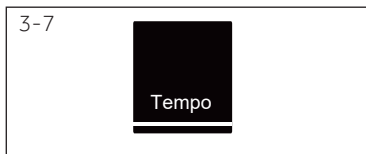

3.5.1-Tasto funzione "Tempo"

Premere questo pulsante (Fig. 3-7) per avviare il programma di fine ritardata. La fine ritardata può essere aumentata a scaglioni di 30 minuti, da 0,5-24 ore (aggiungere tempo al tempo del programma originale). Ad esempio, display off 6:30 significa che la fine del ciclo del programma sarà dopo 6 ore e 30 minuti. Toccare il pulsante "Start/Pausa" per attivare il ritardo di tempo. Non applicabile al programma "Centrifuga", "Rinfresca (Refresh)" ed Eco 40-60.

i Nota: Detersivo liquido

Qualora si usi detergente liquido, consigliamo di non attivare il ritardo tempo di fine.



3.5.2 Pulsante funzione "Risciacquo"

Toccare questo pulsante (Fig. 3-8) per risciacquare il bucato più intenso con acqua fresca. Questa opzione è particolarmente consigliata per le persone con una pelle sensibile. Premendo il pulsante diverse volte sarà possibile selezionare da uno a tre cicli aggiuntivi. Essi appaio sul display come P--1/P--2/P--3.

3.5.3-Pulsante funzione "Temp." (Temperatura)

Premere questo pulsante (Fig. 3-9) per modificare la temperatura di lavaggio del programma. Qualora non si illumini nessun valore (il display mostra „--“) l'acqua non verrà riscaldata.

3.5.4-Pulsante funzione "Centrifuga"

Toccare questo pulsante (Fig. 3-10) per modificare o deselezionare la centrifuga del programma. Qualora nessun valore si illumini sul display ("0"), il bucato non verrà sottoposto a centrifuga.

3.5.5-Tasto funzione "Fine ritardata"

Toccare questo pulsante (Fig. 3-11) per modificare o deselezionare il livello di asciugatura del programma, secondo necessità. Pic-1 Pic-2 Pic-3

Pic-1: Premere il pulsante, che poi si illumina. Questo significa che i vestiti possono essere direttamente conservati dopo l'asciugatura.

Pic-2: Premere il pulsante, che poi si illumina. Questo significa che i vestiti possono essere direttamente indossati dopo l'asciugatura.

Pic-3: Premere il pulsante, che poi si illumina. Questo significa che i vestiti sono pronti per essere stirati dopo l'asciugatura.

Pic-1/ Pic-2/ Pic-3:

Si accendono insieme: viene visualizzato il tempo di asciugatura impostato.

3.5.6 Tasto funzione "Steam wash"

Premere questo pulsante (Fig. 3-12) per selezionare il programma vapore. Per i programmi con la funzione vapore, l'indicatore è blu e l'indicatore al centro della manopola è acceso. È possibile selezionare se si desidera questa funzione quando si utilizzano i programmi "Cotone, Sintetici, Misti, Baby care.". L'icona "i-Refresh" si accende quando si utilizza la funzione.

3.5.7 Pulsante "Anti-macchia"

Premere questo pulsante (Fig. 3-13) per scegliere funzioni speciali per le macchie. I simboli vengono spiegati nella tabella seguente

 Grass	 Wine	 Juice
 Blood	 Soil	 Milk

3.6 Pulsante "Start/Pausa"

Premere questo pulsante (Fig. 3-14) con gentilezza, per avviare o interrompere il programma mostrato. In fase di impostazione del programma e in fase di esecuzione dello stesso, il LED sul pulsante lampeggia, oppure - se viene interrotto - lampeggia comunque.

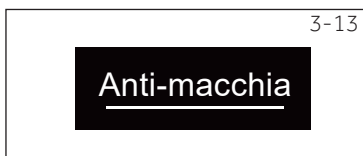
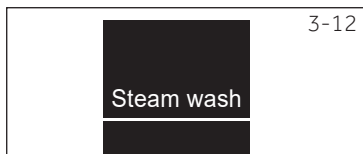
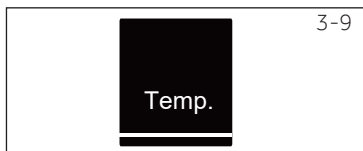

3-15

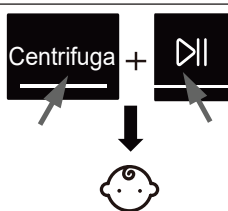

3.7 Blocco bambini

Scegliere un programma e poi avviarlo, toccare il tasto "Centrifuga" e "Start/Pausa" (Fig. 3-15) per 3 secondi contemporaneamente, per bloccare tutti gli elementi del pannello display  dall'attivazione. Per sbloccarlo, toccare di nuovo i due pulsanti. La funzione è opzionale quando la macchina è in funzione

3-16



Il display mostra **cLoT** (Fig. 3-16) se viene premuto un pulsante quando è attivato il blocco bambini. La variazione non funziona.

• Sì, ◦ Optional, / No

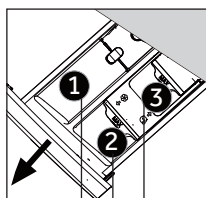

Scomparto detergente per:

- ① Detersivo
- ② Ammorbidente o prodotto per la cura dei capi
- ③ Disinfettante ³⁾

Programma	Carico massimo ¹⁾ in kg		Temperatura in °C ²⁾	Temp. predefinita	gamma selezionabile	Tipo di tessuto	Velocità centrifuga preimpostata in giri/min	Funzione				
	lavaggio	asciugatura						Asciugatura	i-Refresh	Risciacquo	Fine ritardata	Anti-Macchia
	8/10/12	5/6/8	* a 90	40	• ◦ ◦	Cotone	1400	•	•	•	•	•
	4/5/6	2,5/3/4	* a 60	40	• ◦ ◦	Tessuti sintetici o misti	1200	•	•	•	•	•
	4/5/6	/	* fino a 40	30	• ◦ /	Piumone	800	/	•	•	•	/
	2/2,5/3	/	* fino a 40	*	• ◦ /	Tessuti lavabili a macchina, in lana o con contenuto di lana	800	•	/	•	•	/
	2/2,5/3	/	* fino a 30	30	• ◦ /	Bucato delicato e seta	600	/	•	•	•	/
	4/5/6	5/6/8	/	/	/ / /	Cotone/Sintetici	AU	•	/	/	/	/
	1	5/6/8	/	/	/ / /	Cotone/Sintetici	1400	/	/	/	/	/
	4/5/6	2,5/3/4	* a 90	40	• ◦ ◦	Cotone/Sintetici	1200	/	•	•	•	/
	4/5/6	5/6/8	* a 60	30	• ◦ ◦	Bucato misto, leggermente sporco, cotone e capi sintetici	1200	•	/	•	•	•
	1	/	* fino a 40	*	• ◦ ◦	Cotone/Sintetici	1400	•	/	•	•	/
	4/5/6	/	* fino a 40	40	• ◦ ◦	Cotone/Sintetici	1400	•	/	•	•	/
	8/10/12	5/6/8	/	/	/ / /	Tutti i tessuti	1400	•	/	/	/	/
	8/10/12	5/6/8	* a 20	20	• ◦ ◦	Cotone	1000	•	/	•	•	/
ECO 40-60	8/10/12	5/6/8	/	/	• ◦ ◦	/	1400	/	/	/	/	/

* L'acqua non viene riscaldata.

¹⁾ Scegliere una temperatura di lavaggio 90 °C solo per particolari requisiti igienici.

²⁾ Ridurre il quantitativo di detersivo in quanto la durata del programma è breve.

³⁾ Non usare reagenti chimici con il detersivo

Il design e le specifiche sono soggetti a modifiche senza preavviso, ai fini del miglioramento della qualità.

I valori di consumo indicati potrebbero variare a seconda delle condizioni locali.

Parametro		Programma			
		Eco 40-60 *			-
Temperatura in °C		40°C	60°C	60°C	-
Carico max. in kg HWD80-B14979 HWD100-B14979 HWD120-B14979	Lavaggio	5,0/4,5	5,0/4,5	8/10/12	-
	Asciugatura	-	-	5/6/8	-
	Lavaggio, centrifuga e asciugatura	-	-	5,43/6,8/7,9	-
Energia in kWh	Solo per lavaggio e centrifuga	-	-	0,91/0,9/1,15	-
	Lavaggio, centrifuga e asciugatura	-	-	100/114/122	-
Acqua in L	Solo per lavaggio e centrifuga	-	-	57/62/65	-
	Lavaggio e asciugatura	-	-	11:15/11:55/ 11:25	-
Tempo in h:min	Lavaggio e asciugatura	-	-	46/52/43	-
Prestazioni di asciugatura centrifuga in %		-	-		-

Programma Standard per Classificazione Energetica conformemente a 2010/30 EU:

"Eco 40-60" "60°C/40°C" con impostazione velocità "max. spin" (massima centrifuga). (Selezionare Eco 40 60, toccare il tasto velocità per 5 secondi. Dopo la visualizzazione della funzione temperatura, selezionare la temperatura e la velocità massima).

I programmi standard 60°C e 40°C cotone sono adatti per pulire bucato con un livello di sporcizia normale. Sono i programmi più efficaci in termini di consumo combinato di energia e acqua per il bucato in cotone. La temperatura dell'acqua usata potrebbe variare rispetto alla temperatura del ciclo indicata.



Nota: Peso automatico

L'apparecchiatura è dotata di un sistema di riconoscimento del carico. Con un carico piccolo, energia, acqua e tempo di lavaggio verranno ridotti automaticamente in alcuni programmi. Sul display compare la dicitura **AUTO**.

6.1 Alimentazione

Collegare la lavatrice a una sorgente di alimentazione (da 220V a 240V~/50Hz; Fig. 6-1). Rimandiamo inoltre alla sezione **INSTALLAZIONE**.

6.2. Connessione idrica

- ▶ Prima di eseguire il collegamento controllare la pulizia e verificare che l'ingresso dell'acqua non sia ostruito.
- ▶ Aprire il rubinetto (Fig.6-2).

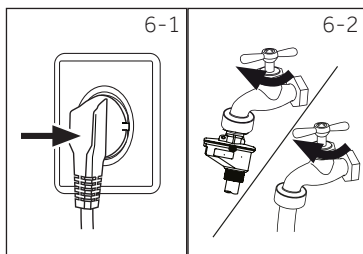

i Nota: Ermeticità

Prima dell'uso controllare la presenza di perdite nei giunti fra il rubinetto e il tubo di ingresso attivando il rubinetto.

6.3 Preparazione del bucato

- ▶ Ordinare gli indumenti a seconda del tessuto (cotone, sintetici, lana o seta) e a seconda del livello di sporczia (Fig. 6-3). Prestare attenzione alle etichette sugli indumenti che forniscono indicazioni a livello di lavaggio.
- ▶ Separare gli indumenti bianchi da quelli colorati. Lavare prima a mano gli indumenti colorati per verificare che non perdano colore o si rovinino.
- ▶ Svuotare le tasche (chiavi, monete, ecc.) e togliere gli oggetti decorativi più duri (ad esempio spille).
- ▶ Gli indumenti senza orli, i capi delicati e i tessuti delicati come ad esempio le tende sottili, vanno messi in un apposito sacchetto pensato per questa tipologia di indumenti (il lavaggio a mano o il lavaggio a secco sarebbero due opzioni migliori).
- ▶ Chiudere cerniere, chiusure in velcro e gancetti, verificare che i bottoni siano saldamente cuciti.
- ▶ Mettere i capi più particolari, ad esempio quelli senza orlo, oppure quelli delicati (intimo) e quelli piccoli come ad esempio calzini, cinghie, reggiseni, ecc. all'interno di un sacchetto da lavaggio.
- ▶ Srotolare i pezzi più grandi di tessuto quali ad esempio lenzuola, copriletto, ecc.
- ▶ Capovolgere i jeans i tessuti stampati, decorati o particolarmente carichi di colore; se possibile, lavare separatamente.

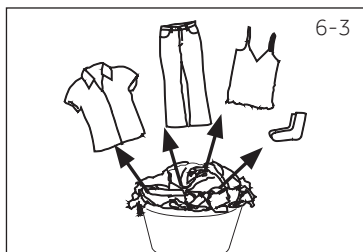



Nota: Suggestimenti speciali per l'asciugatura

- ▶ Suddividere i capi in base al tessuto (cotone, sintetici, ecc.), al livello di asciugatura desiderato e uguale umidità residua. Attenersi alle istruzioni sull'etichetta dei capi e asciugare solo indumenti che possono essere asciugati a macchina
- ▶ Centrifugare il bucato con la velocità di centrifuga massima prima di procedere all'asciugatura.
- ▶ Non superare il carico massimo di 6 kg.
- ▶ Gli indumenti extra large tendono ad arrotolarsi. Qualora il bucato non sia stato asciugato a sufficienza, smuoverlo e asciugarlo nuovamente col programma DRY.
- ▶ I tessuti particolarmente delicati, che si restringono o si allentano on facilità, come anche le calze in seta, l'intimo, ecc. non vanno messi in asciugatrice. Mettere gli indumenti delicati in un'apposita sacca ed evitare di asciugarli eccessivamente.
- ▶ Il jersey e gli indumenti in maglia non dovrebbero essere asciugati per evitare si restringano.

Tabella per prendersi cura degli indumenti

Lavaggio		
 Lavabile fino a 95°C lavaggio normale	 Lavabile fino a 60°C lavaggio normale	 Lavabile fino a 60°C lavaggio delicato
 Lavabile fino a 40°C lavaggio normale	 Lavabile fino a 40°C lavaggio delicato	 Lavabile fino a 40°C lavaggio molto delicato
 Lavabile fino a 30°C lavaggio normale	 Lavabile fino a 30°C lavaggio delicato	 Lavabile fino a 30°C lavaggio molto delicato
 Lavaggio a mano max. 40°C	 Non lavare	
Candeggio		
 Consentito ogni tipo di candeggio	 Solo ossigeno/ no cloro	 Non candeggiare
Asciugatura		
 Asciugabile in asciugatrice temperatura normale	 Asciugabile in asciugatrice a bassa temperatura	 No asciugatrice
 Asciugatura su filo	 Asciugatura in piano	
Stiro		
 Stirare a una temperatura massima di 200°C	 Stirare a temperatura media fino a 150°C	 Stirare a una temperatura bassafino a 110°C; senza vapore (lo stiro a vapore potrebbe causare danni irreversibili)
 Non stirare		
Cura professionale per vostri tessuti		
 Lavaggio a secco in tetracloroetilene	 Lavaggio a secco in idrocarburi	 No lavaggio a secco
 Pulizia a umido professionale	 No pulizia a umido professionale	

6.4 Caricamento dell'apparecchiatura

- ▶ Inserire il bucato, un pezzo alla volta
- ▶ Non sovraccaricare. Si prega di notare che il carico massimo varia a seconda dei programmi! Regola per il carico massimo: Lasciare uno spazio libero di quindici cm circa fra il carico e la parte superiore del cestello.
- ▶ Chiudere l'oblò facendo attenzione. Verificare che non vi siano degli indumenti che ostruiscono.



ATTENZIONE!

Gli articoli non in tessuto, come anche quelli piccoli, sfilacciati o con estremità appuntite potrebbero causare anomalie di funzionamento e danni sia agli indumenti che alle apparecchiature.







6.4 Caricamento dell'apparecchiatura

- ▶ Inserire il bucato, un pezzo alla volta
- ▶ Non sovraccaricare. Si prega di notare che il carico massimo varia a seconda dei programmi! Regola per il carico massimo: Lasciare uno spazio libero di quindici cm circa fra il carico e la parte superiore del cestello.
- ▶ Chiudere l'oblò facendo attenzione. Verificare che non vi siano degli indumenti che ostruiscono.

6.5 Selezionare il detersivo

- ▶ L'efficacia e le performance di lavaggio sono determinate dalla qualità del detergente usato.
- ▶ Servirsi unicamente di detersivi approvati per essere usati all'interno di lavatrici.
- ▶ Ove necessario, servirsi di detergenti specifici, ad esempio per indumenti sintetici e in lana.
- ▶ Attenersi sempre alle indicazioni fornite dal produttore del detersivo.
- ▶ Non usare agenti detergenti secchi come ad esempio tricloroetilene e prodotti simili.

Scegliere il detersivo migliore

Programma	Tipo di detergente				
	Quotidiano	Colore	Delicati	Speciale	Ammorbidente
	L/P	L/P	-	-	o
	-	-	L/P	-	o
	-	-	L	L/P	o
	-	-	L/P	L/P	o
	-	-	-	L/P	o
	-	-	-	-	-
	-	-	-	-	o
	L/P	L/P	-	-	o
	L/P	L/P	-	-	o
	L	L	-	-	o
	L/P	L/P	-	-	o
	-	-	-	-	-
	L/P	L/P	-	-	o
ECO 40-60	L/P	L/P	-	-	o

L = detergente gel-/liquido P = detergente in polvere O = opzionale - = no

Qualora si usi detergente liquido, consigliamo di non attivare l'opzione fine ritardata.

Consigliamo di usare:

- ▶ Polvere per il bucato: da 20°C a 90°C* (miglior utilizzo: 40-60°C)
- ▶ Detersivo per i colori: da 20°C a 60°C (miglior utilizzo: 30-60°C)
- ▶ Detersivo lana/delicati: da 20°C a 30°C (= miglior uso:)

*Scegliere una temperatura di lavaggio 90°C solo per particolari requisiti igienici.

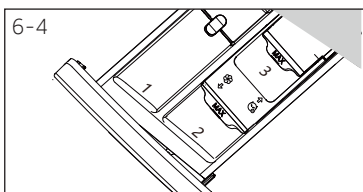

6.6 Aggiunta di detersivo

1. Far fuoriuscire il cassetto del detersivo.
2. Versare le sostanze chimiche necessarie all'interno degli scomparti corrispondenti (Fig. 6-4)
3. Spingere nuovamente all'interno il cassetto.

i Nota:

- ▶ Togliere i residui di detersivo prima del ciclo di lavaggio successivo dal cassetto del detersivo.
- ▶ Non usare in modo eccessivo detersivi o ammorbidenti.
- ▶ Attenersi alle istruzioni fornite sulla confezione del detersivo.
- ▶ Riempire sempre con detersivo prima dell'inizio del ciclo di lavaggio.
- ▶ Il detersivo liquido concentrato dovrebbe essere diluito prima di essere aggiunto.
- ▶ Non usare detersivi liquidi se viene selezionata la modalità "Delay" (Fine ritardata).
- ▶ Scegliere con attenzione le impostazioni del programma a seconda dei simboli sulle etichette del bucato e conformemente alla tabella programma.

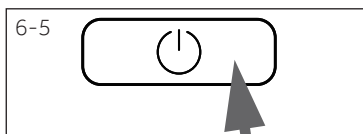

6.7 Accendere l'apparecchiatura

Premere il pulsante di accensione, per accendere l'elettrodomestico (Fig. 6-5). Il LED del pulsante "Start/Pausa" lampeggia.

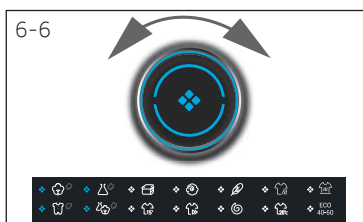

6.8 Selezionare un programma

Per ottenere risultati di lavaggio impeccabili, selezionare un programma che si adatti al livello di sporcizia, e al tipo di bucato.

Ruotare la manopola del programma (Fig. 6-6) per selezionare il programma giusto. Il LED del programma relativo si accende e vengono visualizzate le impostazioni predefinite.

i Nota: Rimozione odori

Prima di iniziare a usare il dispositivo consigliamo di usare il programma COTONE 90° C +600rpm senza carico e un po' di detersivo nello scomparto dell'agente di lavaggio (2) oppure un detersivo particolare per togliere i residui che potrebbero causare danni.

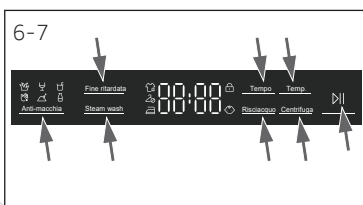

6.9 Aggiungere singole opzioni

Selezionare le opzioni e le impostazioni richieste (Fig. 6-7); facendo riferimento al PANNELLO DI CONTROLLO.

6.10 Avvio programma di lavaggio

Premere il pulsante "Start/Pausa" (Fig. 6-8) per iniziare. Il LED del pulsante "Start/Pausa" smette di lampeggiare e resta acceso fisso.

L'apparecchiatura opera conformemente alle impostazioni attuali. Le modifiche sono possibili solo annullando il programma.

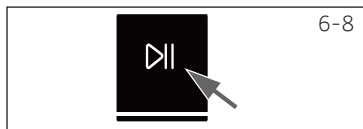

6.11 Interrompere/annullare il programma di lavaggio

Per interrompere un programma in funzione premere delicatamente il pulsante "Start/Pausa". Il LED sul pulsante lampeggia. Premerlo nuovamente per riprendere il funzionamento.

Per annullare un programma in corso e tutte le sue impostazioni individuali

1. Premere il pulsante "Start/Pausa" per interrompere il programma in funzione.
2. Premere il pulsante di accensione e spegnimento per circa 2 secondi per spegnere l'apparecchiatura.
3. Toccare il pulsante di accensione per accendere l'apparecchio, eseguire il programma Centrifuga e selezionare "no Centrifuga" (le spie relative sono spente) per spurgare l'acqua.
4. Terminare il programma per riavviare l'apparecchio, selezionare un nuovo programma e avviarlo.

6.12 Dopo il lavaggio



Nota: Blocco oblò

- ▶ Per ragioni di sicurezza l'oblò della lavatrice viene di norma parzialmente bloccato durante il ciclo di lavaggio. Sarà possibile aprire l'oblò solo alla fine del programma o dopo aver annullato correttamente il programma (cfr. descrizione più sopra).
- ▶ In caso di alto livello dell'acqua, alta temperatura dell'acqua e durante la centrifuga non è possibile aprire la porta; verrà visualizzato **Lac I**.

1. Alla fine del ciclo del programma viene visualizzata la scritta **End**.
2. L'apparecchiatura si spegne automaticamente.
3. Togliere il bucato non appena possibile in modo delicato, evitando così che si increspi ulteriormente.
4. Spegnerne l'alimentazione di acqua.
5. Togliere il cavo di alimentazione.
6. Aprire l'oblò per evitare la formazione di umidità e cattivi odori. Lasciarlo aperto mentre l'apparecchiatura non è in funzione.



Nota: Modalità Standby / Modalità di risparmio energetico

L'apparecchiatura accesa passa in modalità standby se non viene attivata entro 2 minuti prima dell'avvio del programma oppure al termine del programma stesso. Il display si spegne. Ciò consente di risparmiare energia. Per interrompere la modalità standby premere il pulsante di accensione.



Nota: Ciclo di raffreddamento per il ciclo di asciugatura

L'ultima parte del ciclo di asciugatura si verifica senza calore al fine di garantire che gli indumenti restino a una temperatura tale da non danneggiarli.

6.13 Attivare o disattivare il segnale acustico

Il segnale acustico può essere deselezionato ove necessario:

1. Accendere l'apparecchiatura.
2. Selezionare il programma MIX.
3. Premere contemporaneamente il pulsante "Fine Ritardata" e il pulsante "Temp.", quindi tenerli premuti per circa 3 secondi. "bEEP OFF" verrà visualizzato e il cicalino verrà disattivato.

Per attivare il segnale acustico premere questi nuovamente questi due pulsanti. "bEEP On" verrà visualizzato.



Uso rispettoso nei confronti dell'ambiente

Lavaggio

- ▶ Per sfruttare al meglio l'energia, l'acqua, il detersivo e il tempo consigliamo di attenersi alle indicazioni relativamente al carico massimo.
- ▶ Non sovraccaricare (lasciare lo spazio di una mano sopra al bucato).
- ▶ Per indumenti leggermente sporchi, selezionare il programma Express 15 min.
- ▶ Applicare dosaggi esatti per ogni lavaggio.
- ▶ Scegliere la temperatura di lavaggio adeguata più bassa possibile - i detersivi moderni sono già efficaci a temperature inferiori ai 60°C.
- ▶ Alzare i valori predefiniti solo in caso di elevato livello di sporco.
- ▶ Centrifugare il bucato alla velocità massima, se poi si intende usare un programma di asciugatura.

Asciugatura

- ▶ Riempire a capacità massima di circa 5/6/8 kg.
- ▶ Smuovere il bucato prima di avviare il programma di asciugatura.
- ▶ Non usare ammorbidente in fase di lavaggio, poiché il bucato potrebbe produrre lanugine e divenire eccessivamente morbido nel programma di asciugatura.

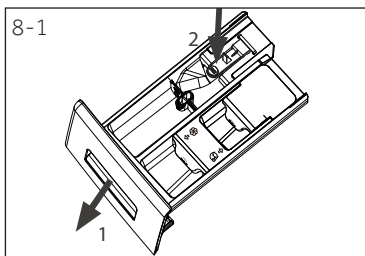

8.1 Pulizia del cassetto del detersivo

Verificare sempre che non vi siano residui di detersivo. Pulire il cassetto a intervalli regolari (Fig. 8-1):

1. Estrarre il cassetto fino a che non si ferma.
2. Premere il pulsante di rilascio, quindi rimuovere il cassetto.
3. Lavare il cassetto con acqua fino a che non sarà pulito, quindi reinserire il cassetto nell'apparecchiatura.



8.2 Pulizia dell'apparecchiatura

- ▶ Scollegare la macchina durante le operazioni di pulizia e manutenzione.
- ▶ Servirsi di un panno morbido con un detersivo liquido per pulire l'alloggiamento della macchina (Fig. 8-2) e le componenti in gomma.
- ▶ Non usare agenti chimici organici o solventi corrosivi.

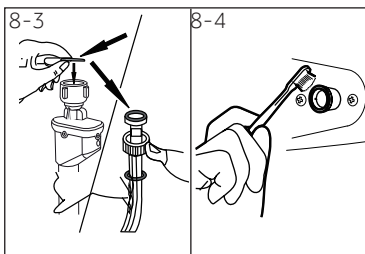

8.3 Valvola di ingresso dell'acqua e filtro della valvola di ingresso

Per evitare blocchi dell'alimentazione dell'acqua causati da sostanze solide, come ad esempio il calcare, pulire a intervalli regolari il filtro della valvola di ingresso dell'acqua.

- ▶ Scollegare il cavo di alimentazione e chiudere l'alimentazione idrica.
- ▶ Svitare il tubo di ingresso dell'acqua sulla parte posteriore (Fig. 8-3) dell'apparecchiatura oltre che sul rubinetto.
- ▶ Lavare i filtri servendosi di acqua e spazzola (Fig. 8-4).
- ▶ Inserire il filtro, quindi installare il tubo di ingresso.

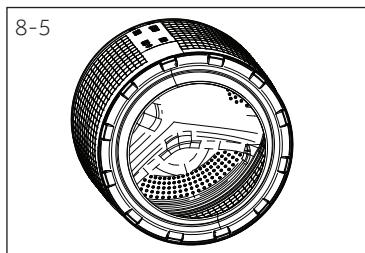

8.4 Pulizia del cestello

- ▶ Togliere le componenti lavate per sbaglio, in particolare quelle in metallo, come ad esempio spille, monete, ecc, dal cestello (Fig. 8-5) dato che causano macchie di ruggine e danni.
- ▶ Servirsi di un detersivo senza cloro per la rimozione delle macchie di ruggine. Osservare i segnali di avvertenza del produttore dell'agente detersivo.
- ▶ Non usare oggetti pesanti o lana di roccia per le operazioni di pulizia.

8.5 Lunghi periodi di inutilizzo

Se l'elettrodomestico viene lasciato inattivo per un periodo più lungo di tempo:

1. Staccare la spina elettrica (Fig. 8-6).
2. Spegnerne l'alimentazione idrica (Fig. 8-7).
3. Aprire l'oblò per evitare la formazione di umidità e cattivi odori. Lasciare l'oblò aperto mentre non viene utilizzato.

Prima dell'uso successivo controllare con attenzione il cavo di alimentazione, la linea di ingresso dell'acqua e il tubo di scarico. Verificare che tutto sia installato correttamente e che non vi siano perdite.

8.6 Filtro della pompa

Pulire il filtro una volta al mese e controllare il filtro della pompa per verificare se il dispositivo:

- ▶ Non scarica l'acqua.
- ▶ Non centrifuga.
- ▶ Fa rumori anormali in fase di funzionamento.



ATTENZIONE!

Attenzione! Rischio di scottatura! L'acqua all'interno del filtro della pompa può essere molto calda! Prima di agire verificare che l'acqua si sia raffreddata.

1. Spegnerne e scollegare la macchina (Fig. 8-8).
2. Aprire l'aletta di servizio. Usare una moneta o un cacciavite (Fig. 8-9).
3. Disporre di un contenitore piano per raccogliervi l'acqua (Fig. 8-10). Il quantitativo di acqua potrebbe essere importante!
4. Estrarre il tubo di scarico e tenere l'estremità sopra al contenitore (Fig. 8-10).
5. Estrarre il tappo-guarnizione dal tubo di scarico (Fig. 8-10).
6. Dopo il drenaggio completo chiudere il tubo di drenaggio (Fig. 8-11) e spingerlo di nuovo nell'apparecchio.
7. Svitare e togliere in senso anti-orario il filtro della pompa (Fig. 8-12).
8. Rimuovere i contaminanti e lo sporco (Fig. 8-13).

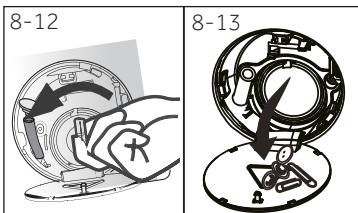
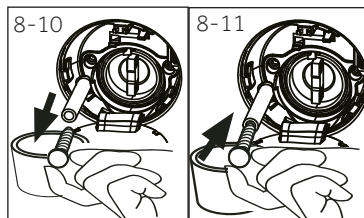
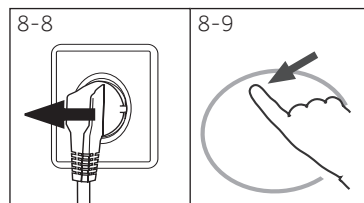
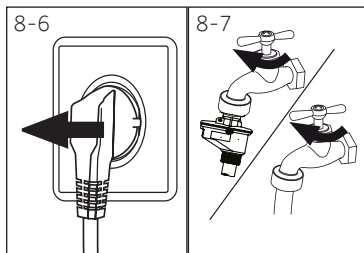

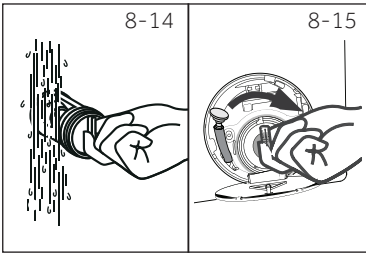

9. Pulire accuratamente il filtro della pompa, ad es. usando acqua corrente (Fig. 8-14).
10. Riposizionarlo accuratamente (Fig. 8-15).
11. Chiudere l'aletta di servizio.



ATTENZIONE!

- ▶ La guarnizione del filtro della pompa deve essere pulita e non danneggiata. Qualora il coperchio non sia completamente chiuso, l'acqua potrebbe fuoriuscire.
- ▶ Il filtro deve essere in posizione, oppure potrebbe portare a perdite.

Molti dei problemi più ricorrenti possono essere risolti senza competenze specifiche. In caso di problemi controllare tutte le possibilità indicate e attenersi alle seguenti istruzioni prima di contattare il servizio post vendita. Cfr. ASSISTENZA CLIENTI.



ATTENZIONE!

- ▶ Prima di eseguire qualunque intervento di manutenzione, spegnere l'apparecchio ed estrarre la spina dalla presa.
- ▶ Gli interventi di manutenzione sulla strumentazione elettrica vanno eseguiti unicamente da elettricisti esperti, dato che l'esecuzione di riparazioni in modo non adeguato può causare gravi danni alla strumentazione.
- ▶ Un cavo di alimentazione danneggiato va sostituito unicamente dal produttore, dal suo agente di servizio o da persone qualificate al fine di evitare pericoli.

9.1 Codici informativi

I seguenti codici vengono visualizzati unicamente per informazioni relative al ciclo di lavaggio. Non è richiesto nessun intervento.

Codice	Messaggio
<i>1:25</i>	Il tempo del ciclo di lavaggio restante sarà di 1 ora e 25 minuti
<i>6:30</i>	Il tempo del ciclo di lavaggio restante, compreso il ritardo del tempo di fine ritardata sarà di 6 ore e 30 minuti
<i>Auto</i>	Il rilevamento automatico del carico funziona.
<i>End</i>	Il ciclo di lavaggio è concluso. L'apparecchiatura si spegne automaticamente.
<i>Child</i>	La funzione blocco bambini è attiva.
<i>Lock</i>	L'oblò viene chiuso dato l'elevato livello dell'acqua, la temperatura dell'acqua elevata o il ciclo di centrifuga.
<i>Beep Off</i>	Il segnale acustico è disattivato
<i>Beep On</i>	Il segnale acustico è attivato

9.2 Guida alla risoluzione dei problemi con codice display

Problema	Causa	Soluzione
<i>E1</i>	<ul style="list-style-type: none"> • Errore di scarico, l'acqua non è completamente scaricata dopo 6 minuti. 	<ul style="list-style-type: none"> • Pulire il filtro della pompa. • Controllare l'installazione del tubo di scarico.
<i>E2</i>	<ul style="list-style-type: none"> • Errore blocco 	<ul style="list-style-type: none"> • Chiudere correttamente l'oblò.
<i>E4</i>	<ul style="list-style-type: none"> • Livello dell'acqua non raggiunto dopo 12 minuti. • Il tubo di scarico si sta svuotando da solo mediante sifone. 	<ul style="list-style-type: none"> • Verificare che il rubinetto sia completamente aperto e che la pressione dell'acqua sia normale. • Controllare l'installazione del tubo di scarico.
<i>EB</i>	<ul style="list-style-type: none"> • Errore livello di protezione acqua. 	<ul style="list-style-type: none"> • Contattare il servizio Post vendita.

Problema	Causa	Soluzione
F3	• Errore sensore della temperatura.	• Contattare il servizio Post vendita.
F4	• Errore di riscaldamento.	• Contattare il servizio Post vendita.
F7	• Errore motore.	• Contattare il servizio Post vendita.
F9	• Errore sensore temperatura di asciugatura	• Contattare il servizio post-vendita
FR	• Errore sensore livello acqua.	• Contattare il servizio Post vendita.
FE o FE2 FE3	• Errore di comunicazione anomalo.	• Contattare il servizio Post vendita.
Fd	• Errore del tubo riscaldamento a secco	• Contattare il servizio post-vendita
FE	• Errore motore asciugatura	• Contattare il servizio post-vendita
Unb	• Errore carico non equilibrato.	• Controllare ed equilibrare il carico del bucato all'interno del cestello. Ridurre il carico.
Fb	• L'acqua è traboccata in modo anomalo	• Contattare il servizio post-vendita
E5		

9.3 Guida alla risoluzione dei problemi senza codice display

Problema	Causa	Soluzione
L'apparecchiatura non funziona.	<ul style="list-style-type: none"> • Il programma non è ancora partito. • L'oblò non è stato chiuso correttamente. • La macchina non è stata accesa. • Guasto di alimentazione. • Il blocco bambini è attivato. 	<ul style="list-style-type: none"> • Controllare il programma, quindi avviarlo. • Chiudere correttamente l'oblò. • Accendere la macchina. • Controllare l'alimentazione. • Disattivare il blocco bambini.
La lavatrice non viene riempita di acqua.	<ul style="list-style-type: none"> • Assenza di acqua. • Il tubo di ingresso è piegato. • Il filtro del tubo di ingresso è bloccato. • La pressione dell'acqua è inferiore a 0.03 MPa. • L'oblò non è stato chiuso correttamente. • Guasto dell'alimentazione dell'acqua. 	<ul style="list-style-type: none"> • Controllare il rubinetto dell'acqua. • Controllare il tubo di ingresso. • Sbloccare il filtro del tubo di ingresso. • Controllare la pressione dell'acqua. • Chiudere correttamente l'oblò. • Controllare che l'alimentazione dell'acqua funzioni correttamente.
L'apparecchiatura scarica mentre è in fase di riempimento.	<ul style="list-style-type: none"> • L'altezza del tubo di scarico è inferiore agli 80 cm. • L'estremità del tubo di scarico arriva nell'acqua. 	<ul style="list-style-type: none"> • Verificare che il tubo di scarico sia installato correttamente. • Verificare che il tubo di scarico non sia immerso in acqua.

Problema	Causa	Soluzione
Guasto del sistema di scarico.	<ul style="list-style-type: none"> • Il tubo di scarico è bloccato. • Il filtro della pompa è bloccato. • L'estremità del tubo di scarico è superiore di 100 cm rispetto al livello del pavimento. 	<ul style="list-style-type: none"> • Sbloccare il tubo di scarico. • Pulire il filtro della pompa. • Verificare che il tubo di scarico sia installato correttamente.
Forti vibrazioni mentre la centrifuga è in corso.	<ul style="list-style-type: none"> • Non sono stati rimossi i bulloni di trasporto. • L'apparecchiatura non ha una posizione solida. • Il carico della macchina non è corretto. 	<ul style="list-style-type: none"> • Rimuovere tutti i bulloni di trasporto. • Verificare che l'apparecchiatura sia saldamente appoggiata in piano e che sia a bolla. • Controllare il peso e il bilanciamento del carico.
L'operazione si interrompe prima di completare il ciclo di lavaggio.	<ul style="list-style-type: none"> • Guasto acqua o guasto elettrico. 	<ul style="list-style-type: none"> • Controllare l'alimentazione di corrente e l'alimentazione idrica.
Il funzionamento si interrompe per alcuni momenti.	<ul style="list-style-type: none"> • L'apparecchiatura visualizza il codice di errore. • Problema dovuto allo schema di carico. • Il programma esegue un ciclo di ammollo. 	<ul style="list-style-type: none"> • Prendere in considerazione i codici di errore. • Ridurre o regolare il carico. • Annullare il programma e riavviare.
C'è troppa schiuma nel cestello e/o nel cassetto del detersivo.	<ul style="list-style-type: none"> • Il detersivo non è adeguato. • Uso di un quantitativo eccessivo di detersivo. 	<ul style="list-style-type: none"> • Controllare le istruzioni del detersivo. • Ridurre il quantitativo di detersivo.
Regolazione automatica del tempo di lavaggio.	<ul style="list-style-type: none"> • Verrà regolata la durata del programma di lavaggio. 	<ul style="list-style-type: none"> • Questo è normale e non influisce sulle funzionalità dell'apparecchiatura.
La centrifuga non va a buon fine.	<ul style="list-style-type: none"> • Sbilanciamento del carico. 	<ul style="list-style-type: none"> • Controllare il carico della macchina e il bucato e avviare nuovamente un programma di centrifuga.
Risultati di lavaggio non soddisfacenti.	<ul style="list-style-type: none"> • Il livello di sporcizia non è conforme al programma selezionato. • La quantità di detersivo non era sufficiente. • Il carico massimo è stato superato. • Il bucato non è stato distribuito in modo uniforme all'interno del cestello. 	<ul style="list-style-type: none"> • Selezionare un altro programma. • Scegliere il detersivo a seconda del livello di sporcizia, e in linea con le specifiche tecniche del produttore. • Ridurre il carico. • Ammorbidire il bucato.
Sul bucato ci sono residui del detersivo in polvere.	<ul style="list-style-type: none"> • Le particelle insolubili di detersivo possono ri-presentarsi come puntini bianchi sul bucato. 	<ul style="list-style-type: none"> • Eseguire un ulteriore risciacquo. • Provare a spazzolare via i punti bianchi dal bucato. • Scegliere un altro detersivo.
Il bucato presenta delle chiazze di colore grigio.	<ul style="list-style-type: none"> • Queste chiazze sono causate da grassi quali ad esempio olio, panna o pomate. 	<ul style="list-style-type: none"> • Pre-trattare il bucato con un detersivo speciale.



Nota: Informazioni schiuma

Se durante il ciclo di centrifuga si forma troppa schiuma, il motore si ferma e la pompa di scarico viene attivata per 90 secondi. Se l'eliminazione della schiuma non va a buon fine per 3 volte consecutive, il programma si conclude senza centrifuga.

Qualora compaiano nuovamente i messaggi di errore dopo aver intrapreso le misure necessarie, spegnere l'apparecchiatura, scollegare l'alimentazione e contattare l'assistenza clienti.

9.4 In caso di guasto a livello di alimentazione

Il programma attuale, e le relative impostazioni, verranno salvate.

Quando viene ripristinata l'alimentazione, l'apparecchiatura inizia nuovamente a funzionare.

Qualora un blackout interrompa un programma di lavaggio in funzione, l'apertura dell'oblò viene bloccata automaticamente. Per poter togliere il bucato, il livello dell'acqua non si deve vedere dall'oblò. Pericolo di ustioni! Il livello dell'acqua deve essere abbassato, conformemente a quanto descritto nella sezione "Filtro della pompa". Attendere, quindi tirare le leva (A) sotto all'aletta di servizio (Fig. 9-1) fino a che l'oblò non si sblocca con un clic delicato. Quindi, fissare nuovamente tutte le componenti.

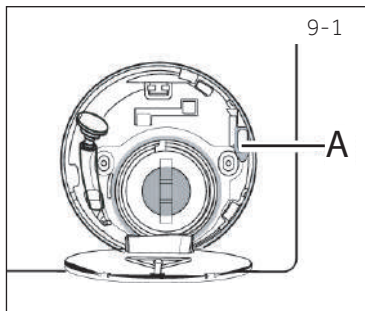

i Nota: Sblocco dell'oblò

Quando la lavatrice è in uno stato di sicurezza (sotto il livello dell'acqua, sotto l'oblò, a una certa distanza, temperatura cestello inferiore a 55 °C, il cestello interno non sta girando), si può sbloccare l'oblò della macchina

10.1 Preparazione

- ▶ Estrarre il dispositivo dall'imballaggio.
- ▶ Togliere tutti i materiali dell'imballaggio, la base in polistirene, e tenere il tutto fuori dalla portata dei bambini.
- ▶ In fase di apertura della confezione, sul sacchetto e sull'oblò si potrebbero vedere delle goccioline di acqua. Si tratta di un fenomeno normale dovuto ai collaudi eseguiti in fabbrica.



Nota: Smaltimento dell'imballaggio

Conservare tutti i materiali dell'imballaggio fuori dalla portata dei bambini e smaltirli in modo rispettoso dell'ambiente.

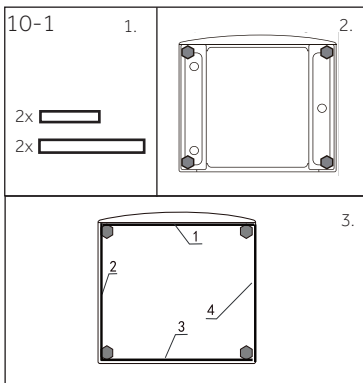

10.2 OPZIONALE: Installare i cuscinetti di riduzione del rumore

1. Quando si apre la confezione termoretraibile, si troveranno alcuni cuscinetti per la riduzione del rumore, che vengono utilizzati per ridurre il rumore. (Fig. 10-1)
2. Appoggiare la lavatrice su un lato, con l'oblò rivolto verso l'alto e il lato inferiore verso l'operatore.
3. Togliere i cuscinetti di riduzione del rumore e rimuovere il film protettivo biadesivo; incollarli intorno al fondo, sotto l'armadietto della lavatrice come mostrato in Figura 3. (due cuscinetti più lunghi in posizione 1 e 3, i due più corti in posizione 2 e 4). Da ultimo mettere la macchina nuovamente in verticale.

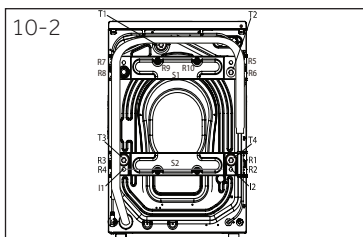

10.3 Eliminare i bulloni di trasporto

La protezione usata in fase di trasporto sul lato posteriore è stata progettata per fissare le componenti e proteggerle dalle vibrazioni all'interno dell'apparecchiatura in fase di trasporto al fine di evitare danni interni. Tutti gli elementi (I, R, S e T, Fig. 10-2) vanno rimossi prima dell'uso.

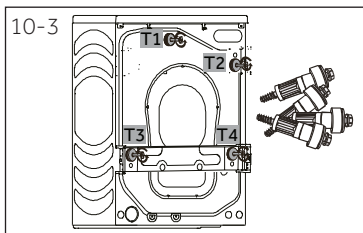

1. Togliere tutti e 4 i bulloni (T1-T4) (Fig. 10-3).

2. Rimuovere le 10 viti (R1 - R10) dal rinforzo posteriore inferiore. togliere i rinforzi (S1 e S2) dalla macchina.

* HWD100/120-B...

3. Estrarre le 2 barre di ferro I1 e I2 (Fig. 10-5)

* HWD100/120-B...

4. Riempire i 6 fori rimasti con tappi di chiusura (Fig. 10-6).

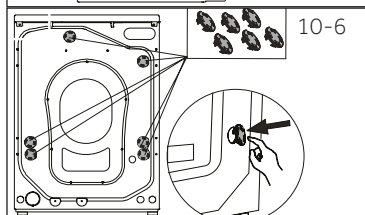
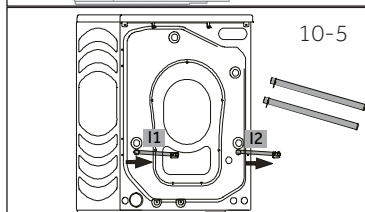
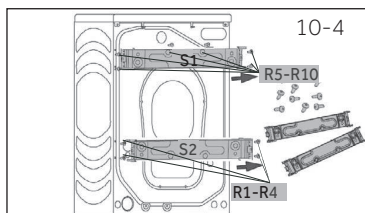

i Nota: Conservare in un luogo sicuro

Tenere i bulloni di trasporto in una posizione sicura per poterli riutilizzare in seguito. Quando l'apparecchiatura deve essere spostata, come prima cosa procedere alla re-installazione dei bulloni.

10.4 Spostamento dell'apparecchiatura

Se l'apparecchiatura deve essere spostata in un luogo lontano, riposizionare i bulloni di trasporto tolti prima dell'installazione al fine di evitare danni:

10.5 Regolazione dei piedini

Regolare tutti i piedini (Fig. 10-7) per ottenere una posizione di perfetto equilibrio. In questo modo le vibrazioni e il conseguente rumore in fase di utilizzo, verranno ridotti al minimo. Verrà inoltre ridotta l'usura dei materiali. Consigliamo di usare una bolla per eseguire le regolazioni. Il pavimento dovrebbe essere quanto più stabile e in piano.

1. Allentare il dado di blocco (1) servendosi di una chiave inglese.
2. Regolare l'altezza ruotando i piedini (2).
3. Serrare il dado di blocco (1) contro l'alloggiamento.

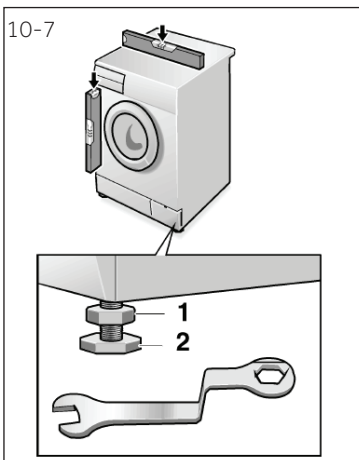

10.6 Collegamento dello scarico dell'acqua

Fissare il tubo di scarico dell'acqua in modo corretto alle tubazioni. Il tubo deve raggiungere un'altezza compresa fra 80 e 100 cm dal pavimento! Ove possibile, tenere sempre il tubo di scarico fissato al clip, sulla parte posteriore dell'apparecchiatura.



ATTENZIONE!

- ▶ Servirsi unicamente del set di tubi fornito in dotazione per eseguire il collegamento.
- ▶ Non riutilizzare mai set di tubi vecchi!
- ▶ Collegare unicamente ad alimentazioni di acqua fredda.
- ▶ Prima del collegamento, verificare che l'acqua sia pulita e trasparente.

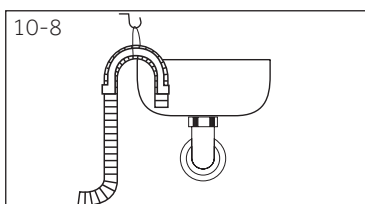

Sarà possibile eseguire i seguenti collegamenti:

10.6.1 Tubo di scarico verso il lavandino

- ▶ Sospendere il tubo di scarico col supporto a U sull'estremità di un lavandino di dimensioni adeguate (Fig. 10.-8).
- ▶ Proteggere quanto basta il supporto a U per impedirne lo scivolamento.

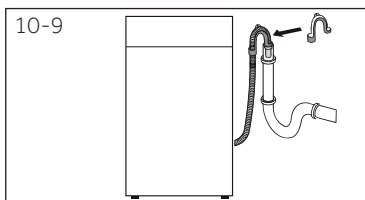

10.6.2 Collegamento del tubo di scarico all'acqua di scarico

- ▶ Il diametro interno del tubo di scarico deve come minimo essere 40 mm.
- ▶ Mettere il tubo di scarico per circa 80-100 mm all'interno del tubo dell'acqua di scarico.
- ▶ Applicare il supporto a U e fissarlo a sufficienza (Fig. 10-9).

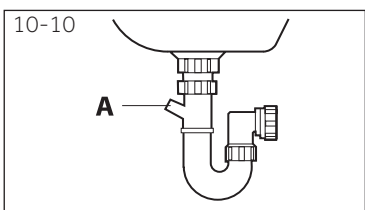

10.6.3 Collegamento del tubo di scarico verso il lavandino

- ▶ La giunzione deve avvenire sopra al sifone
- ▶ Viene di norma usato un collegamento a tappo.



ATTENZIONE!

- ▶ Il tubo di scarico non va immerso in acqua e va saldamente fissato per non causare perdite. Qualora il tubo di scarico venga posizionato a terra, oppure se il tubo si trova a un'altezza inferiore agli 80 cm, la lavatrice continuerà a scaricare in fase di riempimento (autosifonaggio).
- ▶ Il tubo di scarico non va allungato. Ove necessario, contattare il servizio post-vendita.

10.7 Collegamento all'acqua fresca

Verificare che vengano inserite le guarnizioni.

1. Collegare il tubo di ingresso dell'acqua con l'estremità angolata all'apparecchio (Fig. 10.-11). Serrare il giunto a vite con una mano.
2. L'altra estremità si collega a un rubinetto dell'acqua con una filettatura da 3/4" (Fig. 10-12).

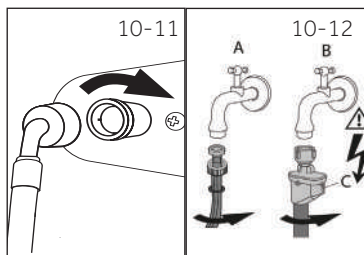

10.8 Collegamento elettrico

Prima di ogni collegamento, verificare che:

- ▶ la sorgente di alimentazione, la presa e il fusibile siano adeguati alla targhetta informativa.
- ▶ la presa di alimentazione sia dotata di messa a terra e non vengano usate ciabatte o prolunghe.
- ▶ il cavo di alimentazione e la presa siano conformi a quanto indicato.
- ▶ **Solo per il Regno Unito:** La spina del Regno Unito soddisfa lo standard BS1363A.

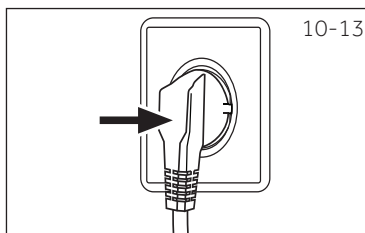

Inserire la spina nella presa (Fig. 10-13).



ATTENZIONE!

- ▶ Verificare sempre che tutti i collegamenti (alimentazione, tubo di scarico e tubo dell'acqua) siano saldamente fissati e senza perdite!
- ▶ Fare attenzione ed evitare che queste componenti non vengano schiacciate, piegate o attorcigliate
- ▶ Se il cavo di alimentazione è danneggiato, deve essere sostituito dall'agente di servizio (cfr. scheda garanzia) al fine di evitare situazioni di pericolo. .

11.1 Scheda prodotto conformemente alla normative UE numero 1061/2010

Marchio commerciale	Haier		
	HWD80-B14979	HWD100-B14979	HWD120-B14979
Identificatore modello	HWD80-B14979	HWD100-B14979	HWD120-B14979
Classe di efficienza energetica ¹⁾	A	A	A
Consumo energetico per lavare, centrifugare e asciugare usando i programmi cotone standard ²⁾ in kW·h/ciclo di funzionamento completo ³⁾	5.43	6.8	7.9
Consumo energetico per lavaggio e centrifuga usando il programma cotone standard ²⁾ in kW·h/ciclo di lavaggio ³⁾ .	0.91	0.9	1.15
Classe prestazionale lavaggio ¹⁾	A	A	A
Acqua restante dopo la centrifuga per ciclo di lavaggio cotone standard 60 °C ²⁾ in %	46	52	43
Velocità massima di centrifuga per ciclo di lavaggio cotone standard 60 °C ²⁾ in giri al minuto	1370	1390	1400
Capacità di lavaggio per ciclo di lavaggio cotone standard 60 °C (senza asciugatura) ²⁾ in kg.	8	10	12
Capacità di carico per ciclo di asciugatura standard "asciuga cotone" ²⁾ in kg	5	6	8
Consumo di acqua per lavaggio, centrifuga e asciugatura ²⁾ in L/ciclo di funzionamento completo	100	114	122
Consumo di acqua solo per lavaggio e centrifuga ²⁾ in l/ciclo di funzionamento completo	57	62	65
Tempo di lavaggio e asciugatura. Tempo programma per ciclo di funzionamento completo in min	675	715	685
Consumo annuale stimato per una casa di quattro persone, usando sempre l'asciugatrice (200 cicli) in kWh	1086	1360	1580
Consumo annuale stimato per una casa di quattro persone, usando sempre l'asciugatrice (200 cicli) in kWh	182	180	230
Rumore durante il lavaggio, centrifuga e asciugatura usando il programma cotone standard ²⁾ in dB(A) re 1pW	55/73/63	55/72/61	53/72/59

- 1) La Classe G è la classe con minor efficienza, mentre la Classe A è quella con la maggiore efficienza.
- 2) Inserire la procedura di test standard europea:
Lavaggio: selezionare Eco 40 -60, toccare il tasto velocità per 5 secondi. Dopo la visualizzazione della funzione temperatura, selezionare la temperatura e la velocità massima, premere il pulsante di Avvio.
Asciugatura: selezionare Eco 40 -60, toccare il tasto velocità per 5 secondi. Dopo la visualizzazione della funzione temperatura, selezionare il programma Asciugatura, toccare ripetutamente il pulsante Asciugatura per 5 secondi, dopo che viene mostrato "ASC IUGA U-R", toccare il tasto Start.
- 3) Il consumo effettivo di energia per ciclo dipenderà dalla modalità d'uso dell'apparecchiatura.

11.2 Dati tecnici aggiuntivi

HWD80-B14979 / HWD100-B14979 / HWD120-B14979	
Dimensioni (A x L x P in mm)	850x460x595 / 850x530x595 / 850x600x595
Tensione in V	220-240 V~/50Hz
Corrente in A	10
Potenza max in W	2000
Pressione dell'acqua in MPa	$0.03 \leq P \leq 1$
Peso netto in kg	72 / 77 / 85

11.3 Standard e Direttive

Questo prodotto soddisfa i requisiti di tutte le direttive CE applicabili con i corrispondenti standard armonizzati, il che gli conferisce la marcatura CE.

Consigliamo di fare riferimento alla nostra Assistenza Clienti Haier; consigliamo inoltre di servirsi di componenti originali.

In caso di problemi col dispositivo, controllare come prima cosa la sezione GUIDA ALLA RISOLUZIONE DEI PROBLEMI.

Qualora non fosse possibile trovare una soluzione, contattare

- ▶ il proprio rivenditore locale
- ▶ l'area Assistenza & Supporto su www.haier.com dove è possibile trovare numeri di telefono e Domande Frequenti e da dove è possibile attivare la richiesta di intervento.

Per contattare il nostro Servizio, verificare di disporre dei seguenti dati.

Le informazioni si trovano sulla targhetta.

Modello _____ Numero seriale _____

Consigliamo inoltre di controllare la Scheda Garanzia fornita in dotazione col prodotto qualora si debba fare ricorso alla garanzia.

Per richieste commerciali generiche indichiamo qui di seguito i nostri indirizzi in Europa:

Indirizzi Haier europei			
Paese*	Indirizzo postale	Paese*	Indirizzo postale
Italia	Haier Europe Trading SRL Via De Cristoforis, 12 21100 Varese ITALIA	Francia	Haier France SAS 53 Boulevard Ornano – Pleyad 3 93200 Saint Denis FRANCIA
Spagna Portogallo	Haier Iberia SL Pg. Garcia Faria, 49-51 08019 Barcellona SPAGNA	Belgio-FR Belgio-NL Paesi Bassi Lussemburgo	Haier Benelux SA Anderlecht Route de Lennik 451 BELGIO
Germania Austria	Haier Deutschland GmbH Konrad-Zuse-Platz 6 81829 München GERMANIA	Polonia Repubblica Ceca Ungheria Grecia Romania Russia	Haier Polonia Sp. zo.o. Al. Jerozolimskie 181B 02-222 Varsavia POLONIA
Regno Unito	Haier Appliances Regno Unito Co.Ltd. One Crown Square Church Street East Woking, Surrey, GU21 6HR Regno Unito		

*Per ulteriori informazioni rimandiamo a www.haier.com



Haier



Brukermanual
Vaskemaskin med
tørketrommel

HWD80-B14979
HWD100-B14979
HWD120-B14979

NO

Haier

Takk for at du kjøpte et Haier-produkt.

Les disse instruksjonene nøye før du bruker dette apparatet. Instruksjonene inneholder viktig informasjon som vil hjelpe deg med å få det beste ut av apparatet og sørge for sikker og korrekt installasjon, bruk og vedlikehold.

Oppbevar denne håndboken på et passende sted, slik at du alltid kan henvise til den for sikker og korrekt bruk av apparatet.

Hvis du selger apparatet, gir det bort, eller etterlater det når du flytter, må du også overgi denne håndboken slik at den nye eieren kan bli kjent med apparatet og sikkerhetsadvarslene.

Forkortelser



Advarsel – Viktig sikkerhetsinformasjon



Generell informasjon og tips



Miljøinformasjon

Avhending



Beskytt miljøet og menneskers helse. Legg emballasjen i gjeldende beholdere for å resirkulere den. Hjelp til å resirkulere avfall av elektriske og elektroniske apparater. Ikke kast apparater merket med dette symbolet sammen med husholdningsavfallet. Returner produktet til ditt lokale resirkuleringsanlegg, eller kontakt ditt kommunale kontor.



ADVARSEL!

Fare for skade eller kvelning!

Koble apparatet fra strømtilførselen. Kutt av strømkabelen og kast den. Fjern døren for å forhindre at barn og kjæledyr blir innestengt i apparatet.



ADVARSEL!

Apparatet må ikke strømforsynes via en ekstern koblingsenhet, for eksempel en tidtaker, eller kobles til en krets som regelmessig slår av og på et verktøy.

1-Sikkerhetsinformasjon	4
2- Produktbeskrivelse	8
3- Kontrollpanel	9
4- Programmer	13
5- Forbruk	14
6-Daglig bruk	15
7-Miljøvennlig vask	22
8- Vedlikehold og rengjøring	23
9-feilsøking	26
10-Installasjon	30
11- Tekniske data	34
12- Kundeservice	36

Før du slår på apparatet for første gang, les følgende sikkerhetsanvisninger!



ADVARSEL!

Før det tas i bruk for første gang

- ▶ Pass på at det ikke har blitt skadet under transport.
- ▶ Forsikre deg om at alle transportbolter er fjernet.
- ▶ Fjern all emballasje og oppbevar dette utenfor barns rekkevidde.
- ▶ Apparatet er tungt så det bør alltid håndteres av minst to personer.

Daglig bruk

- ▶ Dette apparatet kan brukes av barn fra 8 år og oppover og personer med redusert fysisk eller psykisk helse eller som mangler erfaring og kunnskap, hvis de får tilsyn eller instruksjoner om bruk av apparatet på en sikker måte og forstår farene som er involvert.
- ▶ Hold barn under 3 år unna apparatet, med mindre de overvåkes kontinuerlig.
- ▶ Barn skal ikke leke med apparatet.
- ▶ Ikke la barn eller kjæledyr komme nær apparatet når døren er åpen.
- ▶ Oppbevar vaskemidlene utilgjengelig for barn.
- ▶ Trekk opp glidelåser, fest løse tråder og ta vare på små gjenstander for å hindre at klesstoffet vikles sammen. Om nødvendig, bruk en passende pose eller nett.
- ▶ Ikke Berør eller bruk apparatet når du er barfoot eller med våte eller fuktige hender eller føtter.
- ▶ Ikke dekk over eller kaplse inn apparatet under drift eller etterpå, slik at fuktighet kan fordampe.
- ▶ Ikke plasser tunge gjenstander eller kilder til varme eller fukt oppå apparatet.
- ▶ Ikke bruk eller oppbevar brannfarlig vaskemiddel eller rengjøringsmiddel i nærheten av apparatet.
- ▶ Ikke vask noen klær som er behandlet med løsemidler i apparatet uten å ha lufttørket dem.

**ADVARSEL!****Daglig bruk**

- ▶ Ikke ta ut eller sett i støpselet i nærheten av brennbar gass
- ▶ Ikke varmvask skumgummi eller svamplignende materialer.
- ▶ Ikke vask plagg som er tilsmusset med mel.
- ▶ Ikke åpne vaskemiddelskuffen når en vaskesyklus pågår.
- ▶ Ikke rør døren under vaskeprosessen, den blir varm.
- ▶ Ikke åpne døren hvis vannstanden er synlig over åpningen.
- ▶ Ikke tving døren åpen med makt. Døren er utstyrt med en selv-låsende enhet og åpnes kort tid etter at vaskeprosedyren er avsluttet.
- ▶ Slå av apparatet etter hvert vaskeprogram og før du foretar rutinemessig vedlikehold og koble apparatet fra strømtilførselen for å spare strøm og for sikkerhet.
- ▶ Hold i støpselet, ikke kableen, når du trekker ut støpselet.
- ▶ Sørg for at rommet er tørt og godt ventilert. Omgivelsestemperaturen skal være mellom 5 °C og 35 °C.
- ▶ Ikke dekk over ventilasjonsåpninger i bunnen med et teppe eller lignende gjenstander.
- ▶ Hold området rundt maskinen fri for støv og lo
- ▶ Kontroller at det kun er klesvask i apparatet og ikke kjæledyr eller barn før du bruker det.
- ▶ Tørk kun tekstiler som er vasket i vann.
- ▶ Pass på at du ikke legger i mer enn den nominelle lasten.
- ▶ Fjern alle ting som lightere og fyrstikker fra lommene.
- ▶ Bruk tekstilmyknere eller lignende produkter som angitt av produsentens emballasje.
- ▶ Legg merke til at den siste delen av tørkesyklusen gjennomføres uten varme (nedkjølingssyklus) for å sikre at klærne forblir ved en temperatur som ikke skader dem.
- ▶ Ikke la apparatet være uten tilsyn over lengre tid. Dersom et langt fravær er tilsiktet, tørkesyklusen må bli avbrutt ved å slå av apparatet og frakobling strømmettet.
- ▶ Ikke slå av maskinen, bortsett tørkesyklusen er ferdig, med mindre alle elementer er raskt fjernet og spredt ut at varmen kan frigis.



ADVARSEL!

Daglig bruk

Ikke tørk følgende elementer i apparatet:

- ▶ Elementer som er ikke er vasket.
- ▶ Elementer som er tilsmusset med brennbare stoffer som matolje, aceton, alkohol, lettbensin, bensin, parafin, flekkfjernere, terpentin, voks, voksfjernere eller andre kjemikalier. Gassene kan forårsake brann eller eksplosjon. Disse elementene må alltid vaskes først for hånd i varmt vann med ekstra vaskemiddel og deretter tørkes utendørs før tørking i apparatet.
- ▶ Elementer som inneholder polstring (f.eks. puter, jakker), etter som polstringen kan komme ut med fare for antennelse i tørketrommelen.
- ▶ Elementer som inneholder en stor andel gummi, skumgummi (latexskum) eller gummilignende materialer, for eksempel dusjhetter, vanntette tekstiler, gummierte artikler og klær og puter som er fylt med skumgummi.

Slå av apparatet etter hver tørkeprogram for å spare strøm og for sikkerhet.

Vedlikehold / rengjøring

- ▶ Sørg for at barn holdes under tilsyn dersom de utfører rengjøring og vedlikehold.
- ▶ Koble apparatet fra strømforsyningen før du foretar rutinemessig vedlikehold.
- ▶ Hold den nedre delen av døråpningen ren og åpne døren og vaskemiddelskuffen hvis apparatet ikke er i bruk for å hindre luktdannelse.
- ▶ Ikke bruk vannspray eller damp for å rengjøre apparatet.
- ▶ En skadet strømledning skal bare byttes ut av produsenten, en servicetekniker eller tilsvarende kvalifiserte personer for å unngå fare.
- ▶ Ikke prøv å reparere apparatet selv. Kontakt vår kundeservice dersom apparatet må repareres.

Installasjon

- ▶ Sørg for at den tiltenkte plasseringen har plass til å åpne døren helt. Ikke installer tørketrommelen bak en låsbar dør, en skyvedør eller en dør med hengsler på motsatt side av tørketrommeldøren, da dette begrenser åpningen av tørketrommeldøren.
- ▶ Apparatet skal plasseres på et godt ventilert sted. Sørg for at den tiltenkte plasseringen har plass til å åpne døren helt.
- ▶ Sett aldri apparatet utendørs på et fuktig sted, eller i et område som kan være utsatt for vannlekkasje, som under eller i nærheten av en vask. Koble fra strømtilførselen og la maskinen tørke naturlig ved vannlekkasje.
- ▶ Installer eller bruk bare apparatet der temperaturen er over 5 °C.
- ▶ Ikke plasser apparatet direkte på teppe eller i nærheten av en vegg eller møbler.
- ▶ Ikke installer apparatet i direkte sollys eller i nærheten av varmekilder (f.eks. ovner, varmeovner).
- ▶ Kontroller at den elektriske informasjonen på merkeskiltet stemmer overens med strømtilførselen. Hvis ikke, kontakt en elektriker.
- ▶ Ikke bruk grenuttak og skjøteledninger.
- ▶ Sørg for at bare den medfølgende elektriske kablen og slange-settet brukes.
- ▶ Sørg for at du ikke ødelegger strømkablen og støpselet. Hvis den blir skadet, må den byttes av en elektriker.
- ▶ Bruk en separat jordet stikkontakt for strømforsyningen som er lett tilgjengelig etter installasjon. Apparatet må jordes. **Kun for Storbritannia:** Apparatets strømkabel er utstyrt med en 3-leders stikkontakt som passer til et standard 3-leders (jordet) støpsel. Den tredje pinnen (jording) må aldri klippes av eller demonteres. Etter at apparatet er installert, må støpselet være tilgjengelig.
- ▶ Pass på at slangekoblingene er festet og det ikke er lekkasje.

Forutsatt bruk

Dette apparatet er kun beregnet på plagg som kan vaskes i vaskemaskin. Følg instruksjonene som er gitt på hver plaggetikett til enhver tid. Det er utelukkende beregnet for husholdningsbruk inne i huset. Det er ikke beregnet for kommersiell eller industriell bruk. Endringer eller modifikasjoner på apparatet er ikke tillatt. Utsiktet bruk kan føre til farer og tap av alt garanti- og erstatningsansvar.



Merk:

På grunn av tekniske endringer kan illustrasjonene i de følgende kapitlene avvike fra din modell.

2.1 Bilde av apparatet

Front (Fig 2-1.):



- | | |
|------------------------------|---------------------------|
| 1 Vaskemiddel / mykner skuff | 5 Døren til vaskemaskinen |
| 2 Benkeplate | 6 Tjenesten klaff |
| 3 Programvelger | 7 Justerbare føtter |
| 4 Panel | |

Bakside (Fig. 2-2):

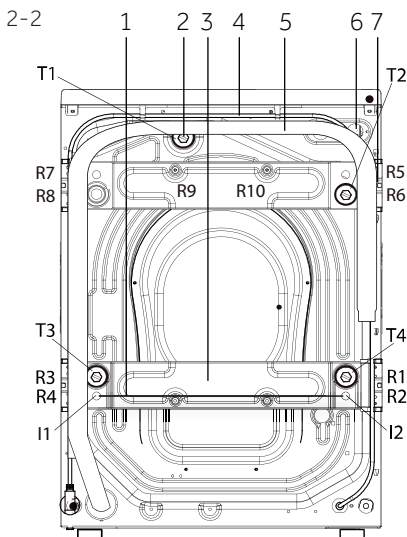

- 1 Jernstang (I1-I2) (HWD100/120-B...)
- 2 Transportbolter (T1-T4)
- 3 Bakveggen armering (HWD100/120-B...)
- 4 Strømledning
- 5 Brakett for vannavløpsslange
- 6 Vanninntaksventilen
- 7 Bakre veggforsterknings skruer (R1-R10) (HWD100/120-B...)

2.2 Tilbehør

Kontroller at tilbehøret og litteraturen stemmer med denne listen (figur 2-3):



Inntaksslangen-assembly



6 blindplugg



Brakett for vannavløpsslange



Støyreduksjon pads



Garantikort



Brukermanual

2-3

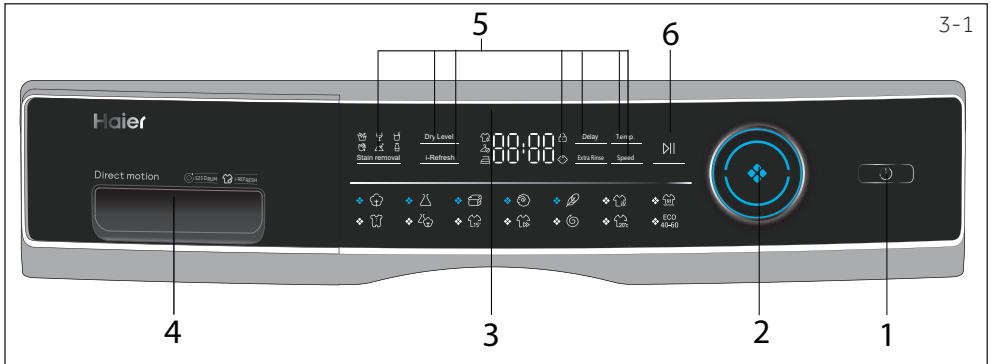

- | | | |
|-------------------|------------------------------|---------------------------|
| 1 "Power"-knappen | 3 Vise | 5 Funksjonsknapper |
| 2 Programvelger | 4 V skemiddel / mykner skuff | 6 "Start / Pause"-knappen |

Merk: Akustisk signal

I følgende tilfeller et pipesignal:

- ▶ når du trykker på en knapp
- ▶ når du slår på programvelgeren
- ▶ på slutten av programmet

Det akustiske signal kan velges bort dersom det er nødvendig; se DAGLIG (se P19 6.13).

3.1 "Power"-knappen

Trykk på denne knappen (Fig. 3-2) forsiktig å slå på, displayet skinner, indikatoren for "Start / Pause" -knappen blinker. Trykk på den igjen i ca. 2 sekunder for å slå av. Hvis ingen plateelement eller programmet aktiveres etter en stund vil maskinen slås av automatisk.

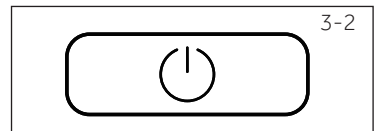

3.2 Programvelger

Ved å vri på bryteren (fig. 3-3) en av 14 programmer kan velges, vil tilhørende LED lyser, standardinnstillingene vil bli vist.

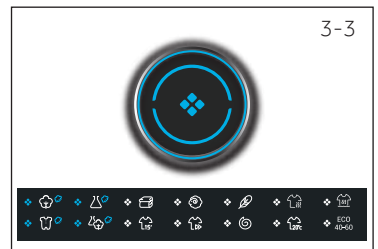

3.3 Skjerm

Displayet (Fig. 3-4) viser følgende informasjon:

- ▶ Vaske- og tørketid.
- ▶ Slutt tidsforsinkelse
- ▶ Feilkoder og serviceinformasjon
- ▶ Funksjonsknapper og "Start / Pause" -knappen



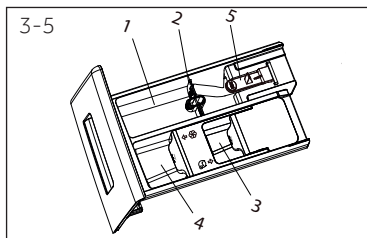

3.4 Vaskemiddelskuff

Åpen vaskemiddelbeholderen, kan følgende komponenter bli sett (figur 3-5.):

- 1: Kammer for pulver eller flytende vaskemiddel
- 2: Vaskemiddel-flipvelger, løft den opp for pulvervas-kemiddel, holder den ned for flytende vaskemiddel.
- 3: Kammer for rensemiddel.
- 4: Kammer for skyllemiddel.
- 5: Kategorien Lock, trykk den ned for å trekke ut såpe-skuffen.

Innstillingen av den type Vas k middel er egnet for de ulike vasketemperaturer, henvises det til den manuelle av detergent (se P17).

3.5 Funksjonsknapper

Funksjonstastene (fig. 3-6) gir ekstra op sjoner i det valgte program før programmet starter. De tilhørende indikatorer er vist.

Ved å slå av maskinen eller sette et nytt program, er alle alternativer deaktivert.

Hvis en knapp har flere alternativer, kan det ønskede alternativet velges ved å trykke på knappen sekvensielt.

Ved å berøre knappene, når den er i kjedelig lys, ikke er valgt funksjon; når den er i sterkt lys, er valgt funksjon.

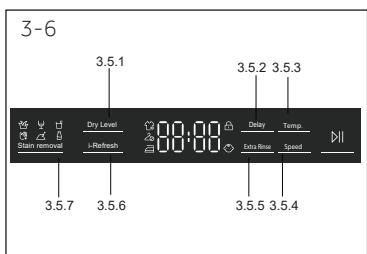

i Merk: Fabrikk innstillinger

For å få de beste resultatene i hvert program har Haier definert bestemte standardinnstillinger. Hvis det ikke er noen spesielle krav, anbefales standardinnstillingene.



3.5.1-funksjonsknappen "Delay"

Trykk på denne knappen (Fig. 3-7) for å starte programmet med en forsinkelse. Sluttid forsinkelse kan økes i trinn på 30 minutter fra 0,5-24h. For eksempel displayet av **5 : 30** midler syklusen avsluttes i 6 timer og 30 minutter. Trykk "Start / Pause" -knappen for å aktivere tidsforsinkelse. Det er ikke aktuelt å programmere "Spin", "Refresh" og Eco 40-60.

Tidsforsinkelsen må være lengre enn programmet kjøretid. Ellers vil programmet begynne umiddelbart.

i Merk: Flytende vaskemiddel

Ved bruk av flytende vaskemiddel anbefales det ikke å aktivere sluttidsforsinkelsen.

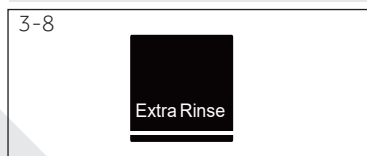

3.5.2-funksjonsknappen "Ekstra skylling"

Trykk på denne knappen (Fig. 3-8) for å skylle tøyet mer intens med ferskvann. Dette anbefales for folk med sensitiv hud. Ved å trykke på knappen flere ganger ett til tre tilleggssykluser kan velges. De vises på displayet med P - 1 / P - 2 / P - 3.

3.5.3-funksjonsknappen "Temp".

Trykker på denne knappen (fig. 3-9) for å endre vaske-temperaturen av programmet. Hvis ingen verdi er opplyst vannet ikke vil varmes opp.

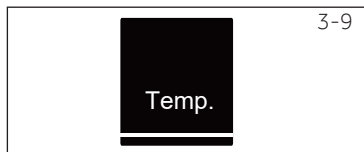

3.5.4 Funksjonsknapp "Speed"

Trykk på denne knappen (Fig. 3-10) for å endre eller oppheve valget av spinn av programmet. Hvis ingen verdi er opplyst display ("0") vaskeri vil ikke spinne.

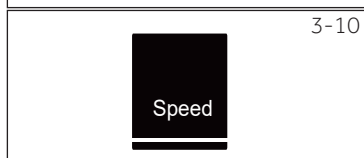

3.5.5 Funksjonsknapp "Dry Level"

Trykk på denne knappen (fig. 3-11) for å endre eller fjerne merkingen av tørkenivå av programmet i henhold til behovene. Pic-1-Pic-2 Pic-3

Pic-1: Trykk på tørr nivå knappen, og den lyser opp, det betyr at klærne kan lagres direkte etter tørking.

Pic-2: Trykk på tørr nivå knappen, så det lyser, betyr det at klær kan være direkte utslitt etter tørking.

Pic-3: Trykk på tørr nivå knappen, så det lyser, betyr det at klærne vil være bra for stryking etter tørking.

Pic-1-Pic-2 Pic-3 Lys opp på samme tid, så det viser fastsettes tørketid.



3.5.6 Funksjonsknapp "i-Refresh"

Trykk på denne knappen (Fig. 3-12) programmet kan velges, i-Refresh ikonet vil lyse opp, og indikatoren i midten av rattet er på. Brukere velger di ff erent "i-Refresh" tid av funksjonen i henhold til deres egen needs. It brukes til frisk lukt fjerning, fjerning av støv, midd fjerning og fuktighetsfjerning.

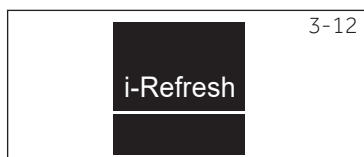

i Merk : i-Refresh tips

- 1.Please knapp og glidelås klærne før i-Oppdater. Klær med lim fôr, dekorasjon (PU trim, diamant, spenne, spenne, pin, metall dekorasjoner, belegg, anhang, etc.), lim, fi nalize utformingene av metallgjenstander, vær forsiktig.
- 2.I-Refresh omsorg klær bør være tørre klær, hvis klærne er våte og fuktige, kan lufttør-ke før i-Refresh omsorg, for eksempel i-Refresh våte klær direkte, er det en fare for svinn, deformasjon.
- 3.Please bruke myk klut for å beskytte broderi og dekorasjoner på klær overflaten på forhånd for å unngå riper i klær overflaten.
- 4.Clothing med støtte (for eksempel skjørt brudekjole stoff) kan du ta ut støtte før luften vasking omsorg.
- 5.i-Refresh har funksjonen til å fjerne lukt, må du ikke spraye parfyme, rens, etc.
- 6.Ikke plassere for mange klær. Enkelt omsorg anbefales for best resultat. 7.Dust kan forbli på døren og vinduet matte etter i-Oppdater. Vennligst tørk mellomlag av vinduet matte og døren glass i tid.
- 8.Not egnet for store, belagte ned jakker; Passer for små, korte ned jakke omsorg.

3-13

Stain removal

3.5.7 "Flekkfjerning" -knappen

Trykk på denne knappen (Fig. 3-13) for å velge spesielle funksjoner for flekker. Symbolene er forklart i tabellen nedenfor



Grass



Wine



Juice



Blood



Earth



Milk

3-14



3.6 Start/pause-knapp

Trykk på denne knappen (Fig. 3-14) forsiktig for å starte eller avbrudd som vises programmet. Under programinnstillingen og under programmet kjøre LED over knappen skinner, eller hvis avbrutt blinker.

3-15

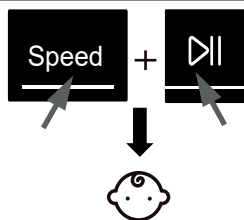

3.7 Barnesikring

Å velge et program og deretter starte, trykk på knappen "Speed" og "start / pause"(figur 3-15) i 3 sekunder for samtidig å blokkere alle panelelementene mot aktive-ring, panelskjermen . For å låse opp må du ta igjen de to buttons. The barnesikring indikatoren lyser når barnet lock fungerer. Er en tilleggsfunksjon når maskinen er i gang

3-16



Displayet viser **c lot** (fig. 3-16) dersom en knapp blir trykket, når barnesikringen er aktivert. Endringen er ikke aktiv.

• Ja, ○ Valgfritt, / Nei

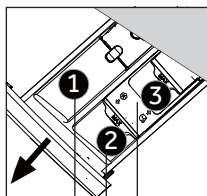

Vaskemiddelkammeret for:

- 1 Vaskemiddel
- 2 Mykner eller omsorg produkt
- 3 Rensemiddel³⁾

Program	Maks. belastning ⁴⁾ i kg		Temperatur		Preset			Stoffer typen	Preset sentrifugerings- hastighet i omdr./ min	Funksjon				
	vasking	tørker	i °C ¹⁾	valgbar rekke- vidde	1	2	3			Tørr nivå	i-Refresh	Ekstra skyl	Utsatt start	Flekkfjerning
	8/10/12	5/6/8	* 90	40	•	○	○	Bomull	1400	•	•	•	•	•
	4/5/6	2,5/3/4	* til 60	40	•	○	○	Syntetiske eller blandingstek- stiler	1200	•	•	•	•	•
	2/2,5/3	/	* til 40	30	•	/	/	Dyne	800	/	•	•	•	/
	2/2,5/3	/	* til 40	*	•	/	/	Maskinvaskbare stoff fremstilt av ull eller ull med innhold	800	/	•	•	•	/
	2/2,5/3	/	* til 30	30	•	/	/	Delikat vaskeri og Silk	600	/	•	•	•	/
	/	5/6/8	/	/	/	/	/	Bomull / syn- tetisk	/	•	/	/	/	/
	8/10/12	5/6/8	/	/	•	○	○	Bomull / syn- tetisk	1400	/	/	/	/	/
	4/5/6	2,5/3/4	* 90	40	•	○	○	Bomull / syn- tetisk	1000	•	/	•	•	/
	8/10/12	4/5/6	* 60	30	•	○	○	Lett tilsmusset blandet tøy av bomull og syntetisk	1000	•	/	•	•	•
	1 ²⁾	1	* til 40	*	•	○	/	Bomull / syn- tetisk	1000	•	/	•	•	/
	8/10/12	4/5/6	* til 40	40	•	○	○	Bomull / syn- tetisk	1000	•	/	•	•	/
	8/10/12	5/6/8	/	/	/	/	/	Alle tekstiler	1000	•	/	/	/	/
	8/10/12	3/4/6	* til 20	20	•	○	○	Bomull	1000	•	/	•	•	/
	8/10/12	/	/	/	•	○	○	/	1400	/	/	/	/	/

* Vann er ikke varmes opp.

¹⁾ Velg 90 °C vasketemperatur bare for spesielle krav til hygiene.

²⁾ Reduser vaskemiddelmengde fordi programtiden er kort.

³⁾ Bruk ikke kjemisk reaksjon med vaskemiddel

⁴⁾ Knyttet til tørt tøy.

Design og spesi fi kasjoner kan endres uten varsel for å forbedre kvaliteten formål. Bruker skal ikke legge noen sanitizer, vaskemiddel eller skyllemiddel til i-Refresh program

De angitte forbruksverdiene kan variere i henhold til lokale forhold.

Parametre		Program			
		Eco 40-60 *			Syntetisk
Temperatur i °C		40°C	60°C	60°C	40°C
Maks. belastning i kg	Vasking	–	–	8/10/12	–
	Tørker	–	–	5/6/8	–
HWD80-B14979 HWD100-B14979 HWD120-B14979					
Energi i kWh	Vasking, sentrifugering og tørking	–	–	5,43/6,8/7,9	–
	Bare for vasking og spinning	–	–	0,91/0,9/1,15	–
Vann i L	Vasking, sentrifugering og tørking	–	–	100/114/122	–
	Bare for vasking og spinning	–	–	57/62/65	–
It:min	Vasking og tørking	–	–	11:15/11:55/ 11:25	–
Sentrifugeringsytelse i%		–	–	46/52/43	–

* Standardprogram for energimerking i henhold til 96/60 EU:

Skriv inn den europeiske standarden testprosedyren: (Velg Eco 40 60, ofte berører fart i 5 sekunder. Etter at temperaturen funksjon er valgbar, velge temperatur og maksimal hastighet, trykk Start-knappen.

(Velg Eco 40 60, ofte berører fart i 5 sekunder. Etter at temperaturen funksjon er valgbar, velg Kles program, ofte berører Kles nivå i 5 sekunder, deretter dispay "Eco", trykker du på Start-knappen.

Standarden 60 °C og 40 °C bomulls programmer er egnet for rengjøring normalt tilsmuset bomullsvask. Det er det mest effektive programmet når det gjelder kombinert energi- og vannforbruk for bomullstøy. Brukte vanntemperaturen kan variere fra erklært syklus temperatur.

Merk: Auto Vekt

Apparatet er utstyrt med en laste anerkjennelse. Ved lav belastning, energi, vil vann og vasketiden reduseres automatisk i enkelte programmer. Displayet viser **Auto**.

6.1 Strømforsyning

Koble vaskemaskinen til en strømforsyning (220 V til 240 V ~ / 50Hz, fig 6-1.). Se også avsnittet MONTE-RING.

6.2 Vannforbindelse

- ▶ Kontroller renslighet og klarhet i vanninnløpet før tilkobling.
- ▶ Slå på springen (Fig.6-2).

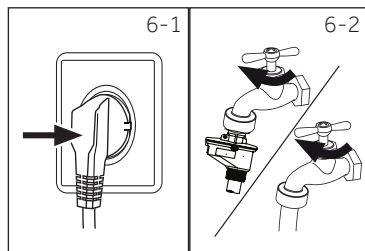

Merk: Tetthet

Før bruk må du se etter lekkasje i koblingene mellom kranen og innløpsslangen ved å åpne kranen.

6.3 Forberede tøyet

- ▶ Sorter klær i henhold til stoff (bomull, syntet, ull eller silke) og hvor skitten de er (Fig. 6-3). Ta hensyn til omsorgen merking av vaske etiketter.
- ▶ Separer hvite klær fra fargete. Vask fargede tekstiler først for hånd for å sjekke om de farger av.
- ▶ Tomme lommer (nøkler, mynter, etc.) og fjern hardere dekorative gjenstander (for eksempel brosjer).
- ▶ Klær uten hullsøm, finvask og fint vevde tekstiler som fine gardiner må legges i en vaskepose for å ta vare på finvasken (håndvask eller renseri vil være bedre).
- ▶ Lukk glidelåser og kroker, kontroller at knapper er fastsydd.
- ▶ Plasser sensitive ting som klesvask uten fast hem, delikat undertøy (Dessous) og små gjenstander som sokker, belter, bh'er osv. i en vaskepose.
- ▶ Brett ut store stoffstykker som laken, sengetepper etc.
- ▶ Vend bukser og trykte, dekorerte eller fargekrevende tekstiler intensiv ut; vaskes separat om mulig.

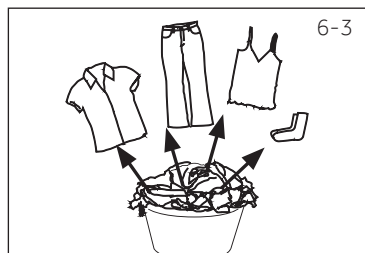

Merk: Spesielle tips for tørking

- ▶ Sorteringsklærefølgestoff (bomull, syntetiske stoffer, etc.) til det ønsket tørrenivå og lik restfuktighet. Følg instruksjonene på plaggenes etiketter og tørk bare klær som tåler tørketrommel
- ▶ Sentrifuger klesvasken med maksimal sentrifugehastighet før tørking.
- ▶ Ikke overskrid maks. belastning på 6 kg.
- ▶ Ekstra store plagg har en tendens til å vri seg opp. Hvis vasken ikke er tilstrekkelig tørket, løs opp tøyet og tørk det igjen med programmet TØRK.
- ▶ Spesielt ømfintligestoffer som lett kankrympe eller mistes i form, så vel som foreksempel silkestrømper, undertøy osv bør ikke tørkes med apparatet. Sett ømfintlige plagg i en vaskepose og unngå uttørring dem.
- ▶ Jersey og strikkevarer bør ikke tørkes for å unngå krymping .

Omsorgskart

Vasking					
	Vaskbart opp til 95 °C normale prosessen		Vaskbart opp til 60 °C normale prosessen		Vaskbart opp til 60 °C mild prosess
	Vaskbart opp til 40 °C normale prosessen		Vaskbart opp til 40 °C mild prosess		Vaskbart opp til 40 °C meget mild prosess
	Vaskbar opp til 30 °C normale prosessen		Vaskbar opp til 30 °C mild prosess		Vaskbart opp til 30 °C meget mild prosess
	Vask for hånd maks. 40 °C		Ikke vask		
Bleking					
	All bleking er tillatt		Bare oxygen / ikke-klor		Skal ikke blekes
Tørker					
	Tromling mulig normal temperatur		Tromling mulig lavere temperatur		Må ikke tørkes i tørketrommel
	Tørkes på snor		Tørkes flatt		
Strykejern					
	S trykes ved en maksimumstemperatur opp til 200 °C		S trykes ved en midt-dels temperatur opp til 150 °C		S trykes ved en lav temperatur opp til 110 °C; uten damp (dampstryking kan forårsake irreversibel skade)
	Må ikke strykes				
Profesjonell tekstilpleie					
	Tørrensing i tetrakloreten		Tørrensing i hydrokarboner		Må ikke tørrenses
	Profesjonell våtrensing		Må ikke våtrenses profesjonelt		

6.4 Lasting av apparatet

- ▶ Legg i klesvasken del for del.
- ▶ Ikke overlast. Legg merke til forskjellig maksimal belastning i henhold til programmerne! Tommelfingerregel for maksimal belastning: Hold seks inches mellom belastning og trommel toppen.
- ▶ Lukk døren forsiktig. Forsikre deg om at ingen av klesplaggene blir klemt.













**OBS!**

Ikke-tekstil, samt små, løse eller skarpe kanter kan føre til funksjonsfeil og skade klesplagg og apparatet.

6.5 Velge vaskemiddel

- ▶ Vaskeeffektiviteten og ytelsen bestemmes av vaskemiddelkvaliteten som brukes.
- ▶ Bruk kun vaskemidler som er godkjent for vaskemaskin.
- ▶ Bruk om nødvendig spesifikke vaskemidler, f.eks. for syntetisk og ull.
- ▶ Vær alltid oppmerksom på vaskemiddelprodusentens anbefalinger.
- ▶ Ikke bruk rensemidler som trikløretylen og lignende produkter.

Velg det beste vaskemiddelet

Program	Type vaskemiddel				
	Universell	Farge	Finvask	Spesial	Tøymykner
	L/P	L/P	-	-	o
	-	-	L/P	-	o
	-	-	L	L/P	-
	-	-	L/P	L/P	-
	-	-	-	L/P	-
	-	-	-	-	-
	L/P	L/P	-	-	o
	L/P	L/P	-	-	o
	L/P	L/P	-	-	o
	L	L	-	-	o
	L/P	L/P	-	-	o
	-	-	-	-	-
	L/P	L/P	-	-	o
ECO 40-60	L/P	L/P	-	-	-

L = gel / flytende vaskemiddel P = pulvervaskemiddel O = valgfri – = ingen

Ved bruk av flytende vaskemiddel anbefales det ikke å aktivere sluttidsforsinkelsen.

Vi anbefaler å bruke:

- ▶ Vaskepulver: 20 °C til 90 °C * (anbefalt: 40-60°C)
- ▶ Farge vaskemiddel: 20°C til 60°C (anbefalt: 30-60°C)
- ▶ Ull / finvaskemiddel: 20 °C til 30 °C (= anbefalt)

* Velg 90 ° C vasketemperatur bare for spesielle krav til hygiene.

6.6 Tilsetning av vaskemiddel

1. Skyv ut vaskemiddelbeholderen.
2. Sette de nødvendige kjemikalier inn i tilsvarende kamre (Fig. 6-4)
3. Skyv skuffen forsiktig tilbake.

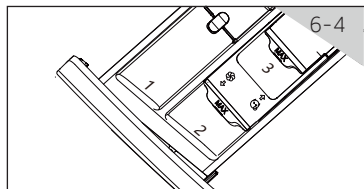

Merk:

- ▶ Fjern vaskemiddelrester før neste vaskesyklusen fra vaskemiddelbeholderen.
- ▶ Ikke overdoser vaskemiddel eller tøymykner.
- ▶ Følg instruksjonene på vaskemiddelemballasjen.
- ▶ Fyll alltid i vaskemiddelet like før vaskesyklusen startes.
- ▶ Konsentrert flytende vaskemiddel bør fortynnes før det tilsettes.
- ▶ Ikke bruk flytende vaskemiddel hvis "Delay" er valgt.
- ▶ Velg nøyte programinnstillingene i henhold til pleiesymbolene på alle klesplaggene og i henhold til programtabellen.

6.7 Slå på apparatet

Trykk på "Power"-knappen for å slå på apparatet (fig 6-5). LED på "Start / Pause"-knappen blinker.

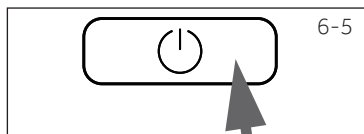

6.8 Velg program

For å få best mulig vaskeresultat, velg et program som passer til grad av tilsmussing og type vaskeri.

Drei programvelgeren (Fig. 6-6) for å velge riktig program. Relatert program LED lyser og standardinnstillingene vises.

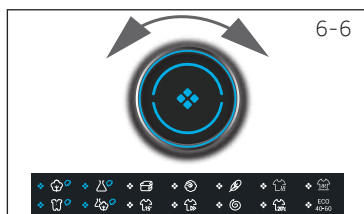

Merk: Lukt fjerning

Før første gangs bruk vi anbefalt å kjøre programmet "BOMULL 90 ° C" 600rpm uten last og liten mengde av vaskemiddel i vaskemiddelet rommet (2) eller en spesiell maskin renere å fjerne eventuelt corruptive rester .

6.9 Legg til individuelle valg

Velg ønsket valg og innstillinger (Fig 6-7.); referere til KONTROLLPANEL.

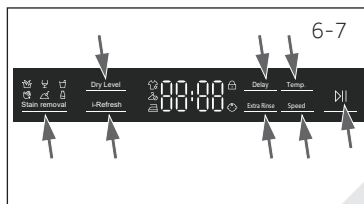

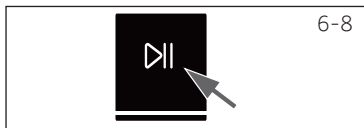

6.10 Start vaskeprogrammet

Trykk på "Start / Pause" -knappen (Fig. 6-8) for å starte. LED på "Start / Pause" -knappen slutter å blinke og lyser kontinuerlig. Apparatet fungerer i henhold til gjeldende innstillinger. Endringer er bare mulig ved å kansellere programmet.

6.11 Avbrudd / avbryt vaskeprogram

For å avbryte et program som kjører trykk forsiktig "Start / Pause". Lampen over knappen blinker. Trykk på det igjen for å fortsette operasjonen.

For å avbryte et kjørende program og alle de individuelle innstillingene:

1. Trykk på "Start / Pause" -knappen for å avbryte det kjørende programmet.
2. Trykk "Power" knappen i ca 2 sekunder for å slå av apparatet.
3. Trykk på "Power" knappen for å slå på apparatet, kjøre programmet "Spin" og s velger "no Speed" (hastighet lyset er slått av) for å drenerer vannet.
4. Når du har lukket program for å starte apparatet, velge et nytt program og start det.

6.12 Etter vasking

Merk: Dørlås

- ▶ Av sikkerhetsgrunner er døren delvis låst under vaskesyklusen. Det er kun mulig å åpne døren på slutten av programmet eller etter at programmet ble riktig avsluttet (se beskrivelse over).
- ▶ Ved høy vannstand, høy vanntemperatur og under sentrifugeringen er det ikke mulig å åpne døren; **Loc 1** vises

1. Ved program syklus slutt vises **End**.
2. Apparatet slår seg av automatisk.
3. Fjern klesvasken så snart som mulig for å være mer skånsom mot den og for å forhindre mer rynking.
4. Slå av vanntilførselen.
5. Trekk ut strømledningen.
6. Åpne døren for å forhindre dannelse av fuktighet og lukt. La det åpent mens ikke brukt.

Merk: Standby-modus / energisparemodus

Når apparatet slås på vil det gå i standby-modus hvis det ikke aktiveres innen 2 minutter før programmet startes eller ved slutten av programmet. Displayet slås av. Dette sparer energi. For å avbryte ventemodus trykk på "Power" knappen.

Merk: Nedkjølingssyklus for tørkesyklus

Den siste delen av tørkesyklusen oppstår uten varme for å sikre at klærne forblir ved en temperatur som ikke skader dem.

6.13 Aktivere eller deaktivere summeren

Det akustiske signal kan velges bort om nødvendig:

1. Slå på apparatet.
2. Velg MIX-programmet.
3. Trykk på "Dry Level"-knappen og 'Temp'. knappen samtidig i ca 3 sekunder. "bEEP OFF" vises og summeren vil være deactivated. For aktivere summeren trykk på disse to knappene samtidig igjen. "bEEP ON" vises .



Miljøansvarlig bruk

Vasking

- ▶ For best mulig utnyttelse av energi, vann, vaskemiddel og tid bør du bruke den anbefalte maksimale laststørrelsen.
- ▶ Ikke overbelast (plass til en håndbredde over klesvasken).
- ▶ For litt skittent tøy velg Express 15' program.
- ▶ Doser hvert vaskemiddel nøyaktig.
- ▶ Velg den laveste tilstrekkelig vasketemperaturen – moderne vaskemidler rengjør effektivt ved temperaturer under 60 °C.
- ▶ Hev standardinnstillinger bare på grunn av kraftig flekker.
- ▶ Sentrifuger vasken med maksimal sentrifugehastighet hvis du vil bruke et tørkeprogram etterpå.

Tørker

- ▶ Bruk den maksimale fyll mengde på ca. 5/6/8 kg.
- ▶ Løs opp klesvasken før du starter tørkeprogrammet.
- ▶ Ikke bruk tømykner når du vasker – vasken blir myk og luftig i tørketrommelpro-

8.1 Rengjøring av vaskemiddelbeholderen

Vær alltid forsiktig så det ikke er rester av vaskemiddel. Rengjør skuffen regelmessig (figur 8-1.):

1. Trekk ut skuffen til den stopper.
2. Trykk på utløserknappen og fjern skuffen.
3. Skyll skuffen med vann inntil den er ren og sett inn skuffen tilbake i apparatet.

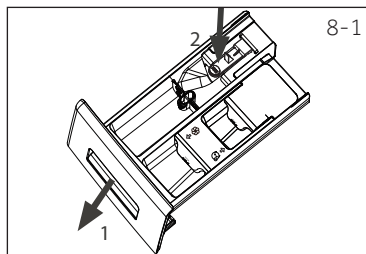

8.2 Rengjøring av maskinen

- ▶ Trekk ut støpselet under rengjøring og vedlikehold.
- ▶ Bruk en myk klut med såpevæske for å rengjøre maskinhuset (fig. 8-2) og gummikomponenter.
- ▶ Ikke bruk organiske kjemikalier eller etsende løsemidler.



8.3 Vann innløpsventil og innløpsventil filter

Rengjør innløpsventilfilteret regelmessig for å hindre blokkering av vannforsyning med faste stoffer som kalk.

- ▶ Trekk ut strømledningen og steng av vannforsyningen.
- ▶ Skru av vanninntaksslangen bak (Fig. 8-3) på apparatet så vel som på kranen.
- ▶ Skyll filterene med vann og en børste (fig. 8-4).
- ▶ Sett inn filteret og monter innløpsslangen.

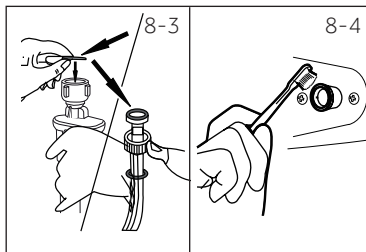

8.4 Rengjøring av tromlene

- ▶ Fjern uhell vaskede gjenstander, spesielt metalldele som nåler, mynter, etc. fra trommelen (fig. 8-5) fordi de forårsaker rust flekker og skader.
- ▶ Bruk et ikke-klorid rengjøringsmiddel for å fjerne rustflekker. Vær oppmerksom på advarselstipsene fra produsenten av rengjøringsmiddelet.
- ▶ Ikke bruk harde gjenstander eller stålull for rengjøring.

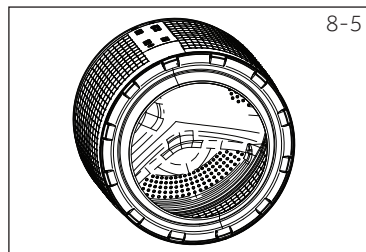

8,5 Lange perioder med stillstand

Hvis apparatet ikke brukes over lengre perioder:

1. Trekk ut den elektriske pluggen (fig. 8-6) .
2. Slå av vanntilførselen (fig. 8-7) .
3. Åpne døren for å forhindre dannelse av fuktighet og lukt. La døren stå åpen mens den ikke brukes .

Før neste bruk sjekk nøye strømledningen, vanninntak og avløpslangen. Pass på at alt er riktig montert og ikke lekker.

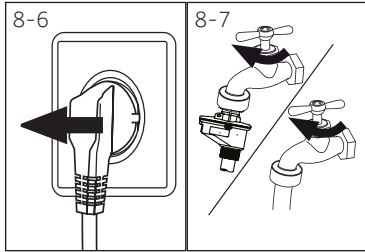

8.6 Pump filter

Rengjør filteret en gang i måneden og kontrollerer pumpefilter for eksempel hvis apparatet:

- ▶ Den tapper ikke vannet.
- ▶ Ikke spinn.
- ▶ Lager uvanlige lyder under drift.

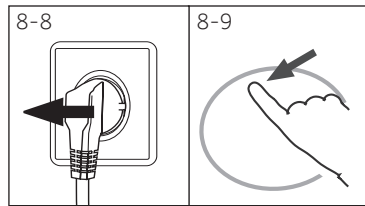

ADVARSEL!

Fare for forbrenning/skalding! Vannet i pumpefilteret kan være veldig varmt! Før du gjør noe, må du sørge for at vannet er avkjølt.

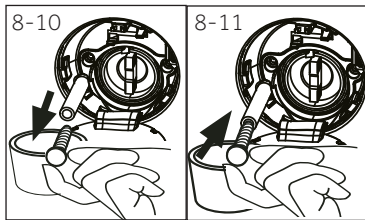

1. Slå av og koble fra maskinen (fig. 8-8) .
2. Åpen tjeneste klaff. Man kan enten bruke en mynt eller en skrutrekker (fig. 8-9) .
3. Tilveiebringe en flat beholder for å fange lekkende vann (fig. 8-10) . Det kan være større mengder!
4. Trekk ut avløpslangen og hold enden over beholderen (Fig. 8-10).
5. Ta den tettende pluggen ut av avløpslangen (fig. 8-10).
6. Etter fullstendig tømming nær avløpslangen (fig. 8-11). og skyv den inn i maskinen.

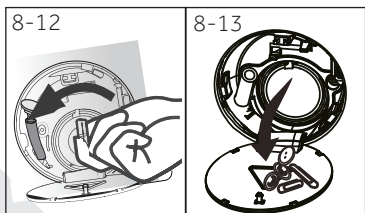

7. Skru av og fjern pumpens filter mot urviseren (fig. 8-12).
8. Fjerne forurensninger og smuss (fig. 8-13) .

9. Rengjør pumpefilter forsiktig, f.eks. bruker rennende vann (fig. 8-14).
10. Fest det grundig på plass (fig. 8-15).
11. Lukk tjeneste klaff.

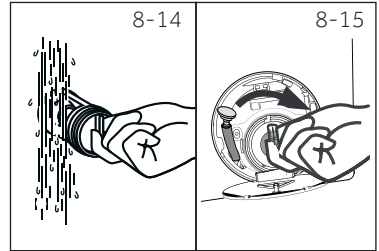
**OBS!**

- ▶ Pumpefilter forseglingen må være ren og uskadd. Hvis lokket ikke er helt strammet kan vannet lekke ut.
- ▶ Filteret må være på plass, ellers kan det føre til lekkasje.

Mange forekommende problemer kan løses av deg selv uten spesiell kompetanse. I tilfelle et problem, sjekk alle viste muligheter og følg instruksjonene nedenfor før du kontakter ettersalgsservice. Se KUNDESERVICE



ADVARSEL!

- ▶ Før vedlikehold må du deaktivere apparatet og koble fra støpselet fra stikkontakten.
- ▶ Elektrisk utstyr skal kun repareres av kvalifiserte fagfolk fordi feil reparasjoner kan forårsake betydelige følgeskader.
- ▶ En skadet strømkabel må bare erstattes av produsenten, serviceteknikeren eller tilsvarende kvalifiserte personer for å unngå fare.

9.1 Informasjons koder

Følgende koder vises bare for informasjon som refererer til vaskesyklusen. Må utføres ingen tiltak.

Kode	Beskjed
<i>0 1:25</i>	Den gjenværende vaskesyklus-tiden vil være 1 time og 25 minutter
<i>06:30</i>	Den gjenværende vaskesyklus-tiden inkludert valgt endetidsforsinkelse vil være 6 timer og 30 minutter
<i>Auto</i>	Automatisk last deteksjon fungerer.
<i>5LUTt</i>	Vaskesyklusen er ferdig. Apparatet slår seg av automatisk.
<i>cLo! -</i>	Funksjonen barnesikringen er aktivert.
<i>Locl -</i>	Døren er stengt på grunn av høyt vannnivå, høyere vanntemperatur eller spinnesyklusen.
<i>bEEP OFF</i>	Summeren blir deaktivert
<i>bEEP On</i>	Summeren aktiveres

9.2 Feilsøking med displaykode

Problem	Årsak	Løsning
<i>CLrFLtr</i>	<ul style="list-style-type: none"> • Dreneringsfeil, vannet tappes ikke helt ut innen 6 minutter. 	<ul style="list-style-type: none"> • Rengjør pumpefilteret. • Sjekk installasjonen av avløpsslangen.
<i>E2</i>	<ul style="list-style-type: none"> • Lås feil 	<ul style="list-style-type: none"> • Lukk døren ordentlig.
<i>E4</i>	<ul style="list-style-type: none"> • Vannstanden ikke nådd etter 8 minutter. • Avløpsslangen tømmes selv 	<ul style="list-style-type: none"> • Kontroller at kranen er helt åpen og vanntrykket er normalt. • Sjekk installasjonen av avløpsslangen.
<i>EB</i>	<ul style="list-style-type: none"> • Vann beskyttende nivå feil. 	<ul style="list-style-type: none"> • Kontakt Etter salg service.
<i>F3</i>	<ul style="list-style-type: none"> • Temperaturføler feil. 	<ul style="list-style-type: none"> • Kontakt Etter salg service.

Problem	Årsak	Løsning
F4	• Oppvarming feil.	• Kontakt Etter salg service.
F7	• Motor feil.	• Kontakt Etter salg service.
F9	• Tørrtemperaturføler-feil	• Kontakt Etter salg service.
FR	• Sensorfeil/vann-nivå.	• Kontakt Etter salg service.
F1 og F2 F3	• Unormal kommunikasjons feil.	• Kontakt Etter salg service.
Fd	• Tørr varmeelement-feil	• Kontakt Etter salg service.
FE	• Tørr motorfeil	• Kontakt Etter salg service.
E12	• Vann-nivået er for høyt	• Kontakt Etter salg service.
Unb	• Ubalansert last feil.	• Kontroller og balanser tøybelastningen i trommelen. Redusere belastningen.
Fb	• Vann flommet unormalt	• Kontakt Etter salg service.
E5	• Drenering feil. Vann er ikke helt utladet innen 1 minutter. (I-Refresh program	• Rengjør pumpe filter. • Sjekk installasjonen av avløpsslangen.

9.3 F eilsøking uten displaykode

Problem	Årsak	Løsning
Apparatet fungerer ikke.	<ul style="list-style-type: none"> • Programmet er ikke startet ennå. • Døren er ikke ordentlig lukket. • Apparatet er ikke slått på • Strømbrudd. • Barnesikring er aktivert 	<ul style="list-style-type: none"> • Sjekk programmet og start det. • Lukk døren skikkelig. • Slå på maskinen. • Kontroller strømtilførselen. • Deaktiver barnesikringen .
Apparatet fylles ikke med vann.	<ul style="list-style-type: none"> • Ingen vann. • Inntaksslangen har en knekk. • innløpsslang filteret er blokkert. • Vanntrykket er mindre enn 0,03 MPa. • Døren er ikke ordentlig lukket. • Vannforsyningsfeil. 	<ul style="list-style-type: none"> • Sjekk vannkranen. • Sjekk innløpsslangen. • Fjern blokkering av innløpsslangefilteret. • Kontroller vanntrykket. • Lukk døren skikkelig. • Sørg for vannforsyningen
Apparatet tømmes mens det fylles	<ul style="list-style-type: none"> • Høyden til avløpsslangen er under 80 cm. • Avløpsslangens ende kan komme i vann. 	<ul style="list-style-type: none"> • Pass på at avløpsslangen er riktig montert. • Pass på at avløpsslangen ikke er i vann.
Drenering fungerer ikke.	<ul style="list-style-type: none"> • Dreneringsslangen er blokkert. • Pumpefilteret er blokkert. • Dreneringsslangen er høyere enn 100 cm over gulvnivå. 	<ul style="list-style-type: none"> • Fjern blokkeringen av dreneringsslangen. • Rengjør pumpefilteret. • Pass på at avløpsslangen er riktig montert.

Problem	Årsak	Løsning
Sterk vibrasjon under sentrifugering.	<ul style="list-style-type: none"> • Transportboltene er ikke fjernet. • Apparatet har ikke en solid posisjon. • Maskinbelastningen er ikke riktig. 	<ul style="list-style-type: none"> • Fjern alle transportbolter . • Sikre et solid gulv og en vatret stilling. • Kontroller lastvekt og balanse.
Driften stopper før den fullfører vaskesyklusen.	<ul style="list-style-type: none"> • Feil på vann eller strøm. 	<ul style="list-style-type: none"> • Kontroller strøm- og vannforsyning.
Driften stopper i en periode.	<ul style="list-style-type: none"> • Maskinen viser feilkode. • Problem på grunn av belastningsmønster. • Programmet utfører en bløtleggings-syklus. 	<ul style="list-style-type: none"> • Vurder skjermens feilkoder. • Reduser eller juster belastningen. • Avbryt programmet og start på nytt.
Overdrevent skum i trommel og / eller vaskemiddelskuff.	<ul style="list-style-type: none"> • Feil type vaskemiddel. • Overdreven bruk av vaskemiddel. 	<ul style="list-style-type: none"> • Sjekk vaskemiddelanbefalingene. • Reduser mengden vaskemiddel.
Automatisk justering av vasketid.	<ul style="list-style-type: none"> • Vaskeprogramets varighet vil bli justert. 	<ul style="list-style-type: none"> • Dette er normalt og påvirker ikke funksjonaliteten.
Feil ved sentrifugering.	<ul style="list-style-type: none"> • Ubalanse i klesvasken. 	<ul style="list-style-type: none"> • Kontroller maskinlasten og klesvasken, og kjør et sentrifugeprogram igjen.
Utilfredsstillende vaskeresultat.	<ul style="list-style-type: none"> • Forurensningsgraden stemmer ikke med valgt program. • Vaskemiddelkvantiteten var ikke tilstrekkelig. • Maksimal belastning er overskredet. • Klesvasken ble ujevnt fordelt i trommelen. 	<ul style="list-style-type: none"> • Velg et annet program. • Velg vaskemiddel iht. sittethetsgraden og iht. produsentens spesifikasjoner. • Reduser lasten. • Løs opp klesvasken.
Det er vaskepulverrester på vasken.	<ul style="list-style-type: none"> • Uoppløselige partikler av vaskemiddel kan etterlates som hvite flekker på vasken. 	<ul style="list-style-type: none"> • Kjør en ekstra skylling. • Prøv å børste punktene fra den tørre vasken. • Velg et annet vaskemiddel.
Klesvasken har grå flekker.	<ul style="list-style-type: none"> • Forårsaget av fett som oljer, kremer eller salver 	<ul style="list-style-type: none"> • Forbered vasken med et spesielt rengjøringsmiddel.



Merk: Skumdannelse

Dersom for mye skum blir inspisert i løpet av sentrifugeringen, vil motoren stopper og tømme-pumpen aktiveres i 90 sekunder. Hvis det eliminerer av skum klarer opp til 3 ganger, programmet avsluttes uten spinning.

Skulle feilmeldingene dukker opp igjen, selv etter de iverksatt tiltak, slå av apparatet, koble fra strømforsyningen og ta kontakt med kundeservice.

9.4 I tilfelle strøbrudd

Nåværende program og dets innstillinger vil bli lagret. Når strømforsyningen gjenopprettes, vil operasjonen gjenopptas.

Ved strøbrudd skjærer et driftsvaskeprogram portåpningen er mekanisk blokkert. For å få ut noen vaskeri vannstand bør ikke bli sett i den glassaktige stillen av døren - Fare for forbrenning! Vannnivået må senkes som beskrevet i "Vedlikehold og rengjøring av pumpefilter". Ikke til da trekke spaken (A) under tjenes-te klaff (Fig. 9-1) før døren er låst opp av en mild klikk. Koble deretter til alle delene igjen.

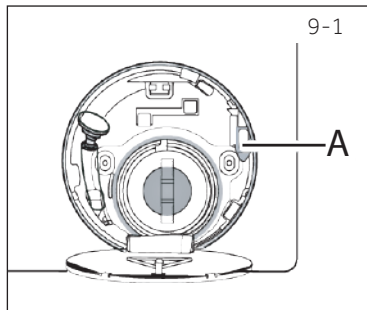

i Merk: Lås opp døren

Når vaskemaskinen i en sikker tilstand (under vannivået under vinduet langs en viss avstand, sylindertemperatur under 55 ° C, den indre sylindere slå ikke) kan låse opp dørene av maskindriften

10.1 Forberedelse

- ▶ Ta apparatet ut av emballasjen.
- ▶ Fjern all emballasje, inkludert polystyren base, holde dem ut av barne nå. Ved åpning av pakken kan det sees vanndråper på plastposene og døråpningene. Dette normale fenomenet kommer fra vanntester på fabrikken.



Merk: Emballasje avhending

Hold all emballasje av barne nå og kast dem på en miljøvennlig måte.

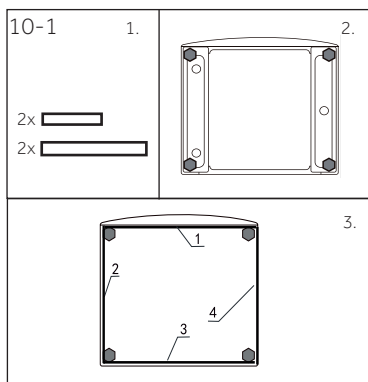

10.2 EKSTRA: Installer støyreduksjon pads

1. Ved åpning av krympe pakken, vil du finne noen støyreduksjon pads. De brukes for å redusere støy. (Fig. 10-1)
2. Lå vaskemaskinen ned til siden, hullet peker oppover, bunnside mot operatøren.
3. Ta ut støyreduksjonsputene og fjern Ta ut støydempingsputene og fjern den tosidige selvklebende beskyttelsesfilmen; lim rundt bunnen; støydempingsputene under vaskemaskinskapet som vist i figur 3 (to lengre puter i posisjon 1 og 3, to kortere puter i posisjon 2 og 4). Endelig satt maskinen opp igjen.

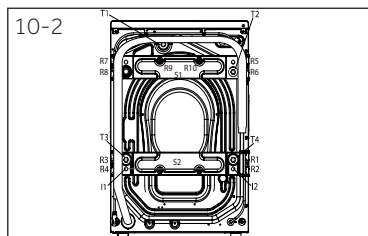

10.3 Demonter transportboltene

Transportboltene er konstruert for å klemme sammen anti-vibrasjonskomponenter inne i apparatet under transport for å hindre innvendig skade. Alle elementer (I, R, S og T, fig 10-2) må fjernes før bruk.

1. Fjern alle 4 bolter (T1 - T4) (Fig. 10-3).

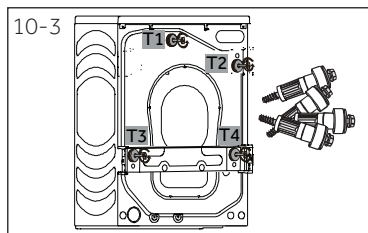

- Fjern de 10 skruer (R1 - R10) fra nedre del av ryggen forsterkning. ta ut forsterkninger (S1 og S2) fra maskinen .

Fjern de 4 skruene (R1 - R4) fra nedre del av ryggen forsterkning. ta ut forsterkninger (S2) fra maskinen.

* HWD100/120-B...

- Trekke ut de 2 jernstenger I1 og I2 (fig. 10-5)

* HWD100/120-B...

- Fyll igjen de 6 venstre hullene med blindplugger (fig. 10-6).

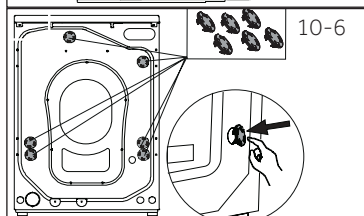
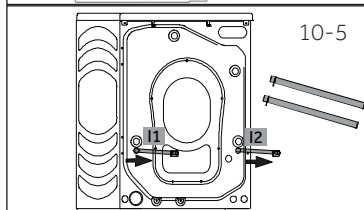
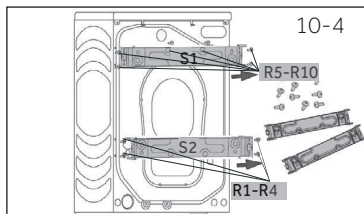

Merk: Oppbevares på et trygt sted

Oppbevar transportboltene på et trygt sted for senere bruk. Når apparatet skal flyttes, må du montere boltene først.

10.4 Flytting av apparatet

Hvis maskinen skal flyttes til et annet sted, må transportbøylene fjernes før montering for å unngå skade:

10.5 Justering av apparatet

Juster alle føttene (fig. 10-7) for å oppnå en fullstendig nivåstilling. Dette vil minimere vibrasjoner og dermed støy under bruk. Det vil også redusere slitasje. Vi anbefaler at du bruker et vater for justering. Gulvet skal være så stabilt og flatt som mulig.

- Løs låsemutteren (1) ved hjelp av en skrunøkkel.
- Juster høyde ved å dreie foten (2).
- Trekk låsmutteren (1) mot huset.

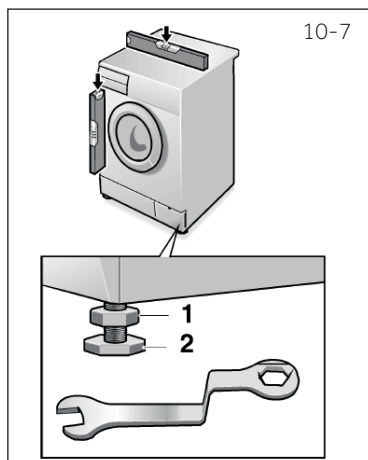

10.6 Tappevannstilkobling

Fest vandrøneringsrøret til rørene. Slangen har til nå på en høyde mellom 80 og 100 cm over apparatets bunnlinjen! Hvis mulig holde alltid drøneringsrøret festet til klemmen bak på apparatet.



ADVARSEL!

- ▶ Bruk kun det medfølgende slangesettet til tilkoblingen.
- ▶ Ikke bruk opp igjen gamle slangesett!
- ▶ Koble bare til kald vannforsyning.
- ▶ Før tilkobling, kontroller om vannet er rent og klart.

Følgende tilkoblinger er mulige:

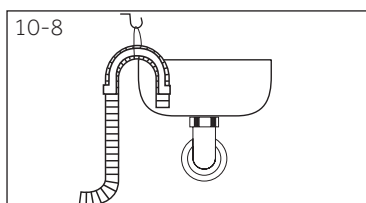

10.6.1 Dreneringsslange til vask

- ▶ Heng dreneringsslangen med U-støtten over kanten på vasken med tilstrekkelig størrelse (figur 10-8).
- ▶ Beskytt U-støtten tilstrekkelig mot å falle ned.

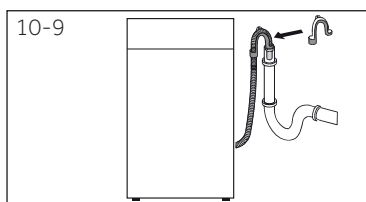

10.6.2 Dreneringsslange til avløpsforbindelse

- ▶ Stårørets innvendige diameter med ventilasjons-hull må være minimum 40 mm.
- ▶ Legg avløpsslangen i ca. 80-100 mm i avløpsrøret.
- ▶ Sett på U-støtten og fest den tilstrekkelig (Fig. 10-9).

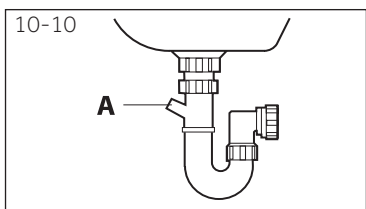

10.6.3 Dreneringsslange til vask tilkobling

- ▶ Krysset må ligge over vannlåsen
- ▶ En rørtilkobling er vanligvis stengt av en hette (A). Den må fjernes for å unngå funksjonsfeil (fig. 10-10).
- ▶ Fest dreneringsslangen med en klemme.



OBS!

- ▶ Dreneringsslangen skal ikke nedsenkes i vann og skal festes godt og være lekkasjefri. Hvis dreneringsslangen er plassert på bakken, eller hvis røret er i en høyde på mindre enn 80 cm, vil apparatet tappes kontinuerlig (selvtømming).
- ▶ Dreneringsslangen må ikke forlenges. Om nødvendig kontakt etter salg service.

10.7 Ferskvannstilkobling

Pass på at pakningene er satt inn.

1. Koble vanninntaksslangen med den vinklede enden til apparatet (Fig. 10-11). Trekk til skruefestet for hånd.
2. Den andre enden kobles til en vannkran med 3/4" gjenger (figur 10-12).

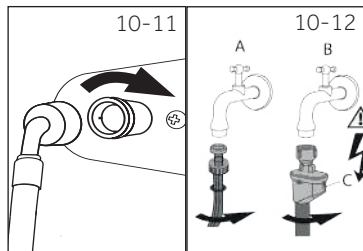

10.8 Elektrisk tilkobling

Før hver forbindelse, kontroller om:

- ▶ strømtilførsel, stikkontakt og sikring passer til merkeskiltet.
- ▶ strømuttaket er jordet og ingen fler plugg eller forlengelse anvendes.
- ▶ Stikkontakten og støpselet er i samsvar med gjeldende regler.
- ▶ **Kun for Storbritannia:** Den britiske pluggen oppfyller BS1363A-standard.

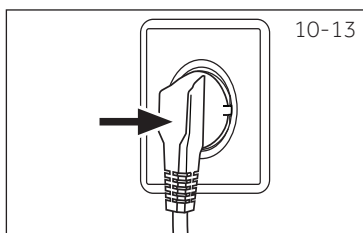

Sett støpselet i stikkontakten (Fig. 10-13).



ADVARSEL!

- ▶ Sørg alltid for at alle tilkoblinger (strømtilførsel, avløp og ferskvannsslange) er festet, tørre og lekkasjefrie!
- ▶ Pass på at disse delene aldri blir knust, klemt eller vridd.
- ▶ Hvis strømledningen er skadet, må den byttes ut av en servicetekniker (se garanti-kort) for å unngå fare. .

11.1 Produktinformasjon etter forskrift EU nr. 1061/2010

Varemerke	Haier		
	HWD80- B14979	HWD100- B14979	HWD120- B14979
Modellidentifikator			
Energiklasse ¹⁾	A	A	A
Energiforbruk for vasking, spinning og tørking ved hjelp av standard bomullsprogram ²⁾ i kW · h / komplett kretsløpet ³⁾	5,43	6,8	7,9
Energiforbruk for vasking, spinning bruke standard bomull vaskeprogrammer ²⁾ i kW · h / vaskesyklusen ³⁾ .	0,91	0,9	1,15
Vasking ytelsesklasse ¹⁾	A	A	A
Vann som er igjen etter sentrifugering for standard 60 ° C bomull vaskesyklusen ²⁾ i %	46	52	43
Maksimal sentrifugehastighet for standard 60 ° C bomulls- vaskesyklus ²⁾ i prm	1370	1390	1400
Vaskekapasitet for standard 60 ° C bomull vaskesyklusen (uten tørking) ²⁾ i kg.	8	10	12
Tørking kapasitet for standard "tørr bomulls" tørkesyklusen ²⁾ i kg	5	6	8
Vannforbruk for vasking, spinning og tørking ²⁾ på L / komplett operasjonssyklus	100	114	122
Vannforbruk for vasking, spinning kun ²⁾ på L / komplett operasjonssyklus	57	62	65
Vaske- og tørketid. Programtid for fullstendig driftssyklus i min	675	715	685
Anslått årlig forbruk for en firepersons husholdning, alltid bruk av tørketrommelen (200 sykluser) i kWh	1086	1360	1580
Anslått årlig forbruk for en firepersons husholdning, aldri bruk av tørketrommelen (200 sykluser) i kWh	182	180	230
Støy under vasking, spinning og tørkesykluser ved bruk av standard bomull program ²⁾ i dB (A) re 1pW	55/73/63	55/72/61	53/72/59

- 1) klasse G er den minst effektive og klasse A er den mest effektive.
- 2) Skriv inn den europeiske standarden testprosedyren:
(Velg Eco 40 60, ofte berører fart i 5 sekunder. Etter at temperaturen funksjon vises, velge temperatur og maksimal hastighet).
(Velg Eco 40 60, ofte berører fart i 5 sekunder. Etter at temperaturen funksjonen vises, velger Dry program, ofte berører Kles nivå i 5 sekunder, deretter display "E r r", trykker du på Start-knappen.
- 3) Den faktiske energiforbruk per syklus vil avhenge av hvordan apparatet brukes.

11.2 Ytterligere tekniske data

HWD80-B14979 / HWD100-B14979 / HWD120-B14979	
Mål (HxBxD i mm)	850x460x595 / 850x530x595 / 850x600x595
Spenning i V	220-240 V ~ / 50Hz
Strøm i A	10
Maks effekt i W	2000
Vanntrykk (MPa)	$0,03 \leq P \leq 1$
Netto vekt i kg	75 / 81 / 85

11.3 Standarder og direktiver

Dette produktet oppfyller kravene i alle gjeldende EF-direktiver med tilhørende harmoniserte standarder, som gir CE-merking.

Vi anbefaler vår Haier kundeservice og bruk av originale reservedeler.
Hvis du har et problem med apparatet, sjekk avsnittet FEILSØKING.

Hvis du ikke finner en løsning der, ta kontakt med

- ▶ din lokale forhandler eller
- ▶ service og supportområdet på www.haier.com hvor du finner telefonnumre og vanlige spørsmål og hvor du kan aktivere servicekravet.

For å kontakte vår service, sørg for at du har følgende opplysninger tilgjengelige.
Informasjonen finnes på merkeskiltet.

Modell _____ Serienr. _____

Kontroller også garantikortet som fulgte med produktet ved garanti.

For generelle forretningsforespørsler finner du våre adresser i Europa nedenfor:

Europeiske Haier-adresser

Land*	Postadresse	Land*	Postadresse
Italia	Haier Europe Trading SRL Via De Cristoforis, 12 21100 Verese ITALY	Frankrike	Haier France SAS 53 Boulevard Ornano – Pleyad 3 93200 Saint Denis FRANCE
Spania Portugal	Haier Iberia SL Pg. Garcia Faria, 49-51 08019 Barcelona SPAIN	Belgia-FR Belgia-NL Nederland Luxembourg	Haier Benelux SA Anderlecht Route de Lennik 451 BELGIUM
Tyskland Østerrike	Haier Deutschland GmbH Konrad-Zuse-Platz 6 81829 München GERMANY	Polen Tsjekkia Ungarn Hellas Romania Russland	Haier Poland Sp. zo.o. Al. Jerozolimskie 181B 02-222 Warszawa POLAND
Storbritannia	Haier Appliances UK Co.Ltd. One Crown Square Church Street East Woking, Surrey, GU21 6HR UK		

*For mer informasjon kan du gå til www.haier.com



Haier