

HD7692, HD7690, HD7686

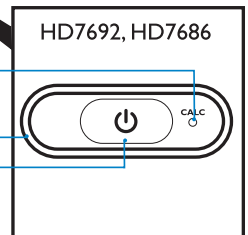

PHILIPS

1

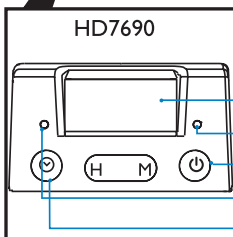
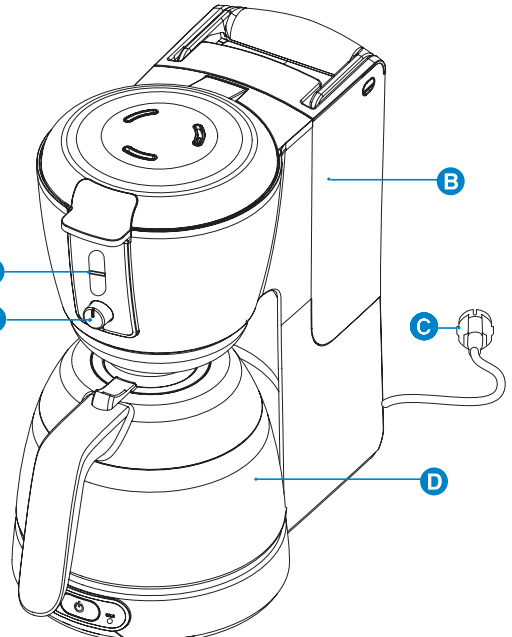
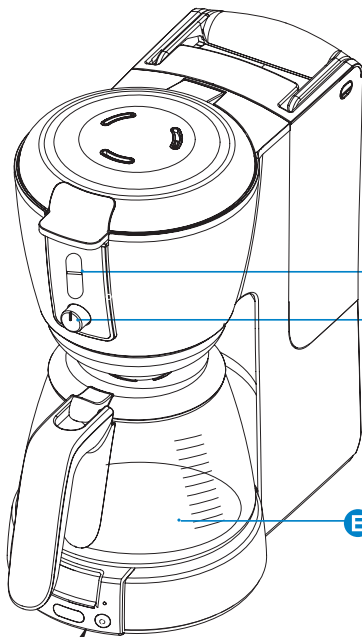
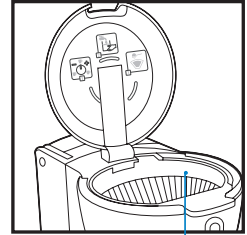
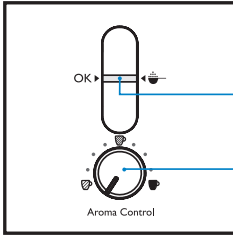

- H
- I
- J
- K
- L
- M

ENGLISH 4
FRANÇAIS 9
INDONESIA 15
한국어 20
BAHASA MELAYU 25
ภาษาไทย 30
TIẾNG VIỆT 35
繁體中文 40
简体中文 49
العربية 54
فارسی 59

Important

Read this user manual carefully before you use the appliance and save it for future reference.

- Check if the voltage indicated on the appliance corresponds to the local mains voltage before you connect the appliance.
- Do not use the appliance if the mains cord, the plug or the appliance itself is damaged.
- If the mains cord is damaged, you must have it replaced by Philips, a service centre authorised by Philips or similarly qualified persons in order to avoid a hazard.
- This appliance is not intended for use by persons (including children) with reduced physical, sensory or mental capabilities, or lack of experience and knowledge, unless they have been given supervision or instruction concerning use of the appliance by a person responsible for their safety.
- Children should be supervised to ensure that they do not play with the appliance.
- Keep the cord out of the reach of children. Do not let the mains cord hang over the edge of the table or worktop on which the appliance stands.
- Do not place the appliance on a hot surface and do not let the mains cord come into contact with hot surfaces.
- Never immerse the appliance in water or any other liquid.
- Unplug the appliance if problems occur during brewing and before you clean it.

Thermos jug (HD7692 only)

- Do not disassemble the thermos jug.
- To prevent water from entering the thermos jug, never immerse the jug in water or any other liquid.
- The thermos jug is not dishwasher-proof.
- When the jug is filled with coffee, keep it in upright position to prevent leakage.
- During brewing, the lower part of the appliance and the bottom of the thermos jug become hot.

Electromagnetic fields (EMF)

This Philips appliance complies with all standards regarding electromagnetic fields (EMF). If handled properly and according to the instructions in this user manual, the appliance is safe to use based on scientific evidence available today.

General description (Fig. 1)

- A** Filter holder
- B** Detachable water tank
- C** Mains plug
- D** Thermos jug (HD7692 only)
- E** Glass jug
- F** Aroma Control knob
- G** Aroma Control indicator
- H** Descaling light (HD7692/HD7686 only)
- I** Display (HD7690 only)
- J** Power-on light
- K** On/off button
- L** Timer light (HD7690 only)
- M** Timer button (HD7690 only)

Preparing for use

- 1** Put the appliance on a flat and stable surface.
- 2** Put the plug in an earthed wall socket.

- 3** You can store excess cord by pushing it into the opening in the back of the coffee maker (Fig. 2).

Setting the clock (HD7690 only)

- 1** After you have put the plug in the wall socket, the word 'SET' appears on the display (Fig. 3).
- 2** Press the 'H' button one or more times to set the hour (Fig. 4).
 ► The display shows the set hour (e.g. 7:00).
- 3** Press the 'M' button one or more times to set the minutes (Fig. 5).
 ► The display shows the set minutes (e.g. 7:20).

Flushing the appliance

- 1** Remove the water tank and fill it with fresh, cold tap water (Fig. 6).

HD7692 only: When you operate the appliance without ground coffee, do not fill the water tank beyond the 8-cup mark, otherwise the thermos jug will overflow.

- 2** Put the water tank back onto the appliance (Fig. 7).
 Do not put a filter and ground coffee in the filter holder.
- 3** Press the on/off button to switch on the appliance.
 ► The power-on light goes on.
- 4** Let the appliance operate until the water tank is empty.
 ► HD7692: The appliance switches off automatically after brewing.
- 5** HD7690/HD7686: Press the on/off button to switch off the appliance.
 The appliance switches off automatically after 2 hours.
- 6** Clean the jug and the filter holder (see chapter 'Cleaning').
- 7** Let the appliance cool down for at least 3 minutes before you start brewing coffee.

Thermos jug (HD7692 only)

Note: Always preheat the thermos jug with hot tap water before you start brewing coffee.

- 1** Rinse the thermos jug with hot tap water to preheat it (Fig. 8).
 To obtain the tastiest and hottest coffee, brew at least half a jug of coffee.
- 2** To pour out coffee, turn the lid to the right by its fin until the arrow on the jug points towards the 'pour' symbol on the lid. Always close the lid after pouring coffee to keep the coffee hot (Fig. 9).
- 3** To close the lid, turn it to the left by its fin until the arrow on the jug points towards the 'closed/brewing' symbol on the lid (Fig. 10).
- 4** To remove the lid from the thermos jug, turn it to the left by its fin until the arrow on the jug points towards the 'remove lid' symbol on the lid (Fig. 11).

Using the appliance

Brewing coffee

This coffee maker is equipped with Aroma Control, which allows you to adjust the strength of the coffee to your own taste. Aroma Control also helps you determine the right balance between pre-ground coffee and water.

Note: When you use Aroma Control, always fill the water tank with water before you put ground coffee in the filter.

- 1 Make sure the plug is in the wall socket.
- 2 Make sure the glass jug or thermos jug (with the lid in the 'closed/brewing' position ☞) is under the filter holder.
- 3 Set the coffee strength you prefer with the Aroma Control knob. (Fig. 12)
To increase the coffee strength, turn the knob to the right. To decrease the coffee strength, turn the knob to the left.
Note: When you set the coffee strength, make sure that the filter holder is in the appliance.
- 4 Remove the water tank and fill it with fresh, cold tap water (Fig. 6).
The level indications correspond to cups of 120ml.
- 5 Put the water tank back onto the appliance properly (Fig. 7).
D The Aroma Control indicator moves upwards.
- 6 Take a paper filter (type 1x4 or no. 4) and fold the sealed edges to prevent tearing and folding.

Note: If you want to use Aroma Control to determine the right balance between ground coffee and water, do not use a permanent filter. Due to its weight, a permanent filter disrupts the coffee-water balance of Aroma Control.

- 7 Open the filter holder lid and put a paper filter in the filter holder (Fig. 13).
- 8 Put pre-ground coffee (filter-fine grind) in the filter until the Aroma Control indicator is in the OK position and close the filter holder lid (Fig. 14).
- 9 Press the on/off button to switch on the appliance.
D The red power-on light goes on.
- 10 When all the water has passed through the filter, you can remove the jug from the appliance.

If you remove the jug for more than 30 seconds before all the water has passed through the filter, the filter may overflow.

- D HD7692: the appliance switches off automatically after brewing. The thermos jug keeps the coffee hot.
 - D HD7690/HD7686: the coffee is kept hot on the hotplate as long as you leave the appliance switched on.
- 11 HD7690/7HD7686: press the on/off button to switch off the appliance after use.
The appliance switches off automatically after 2 hours.
 - 12 Remove the filter holder (Fig. 15).
 - 13 Throw away the paper filter. (Fig. 16)
 - 14 Let the appliance cool down for at least 3 minutes before you start brewing coffee again.

Timer (HD7690 only)

You can use the timer to preset the time at which you want the coffeemaker to brew coffee.

Note: If you want to use the timer function (HD7690 only), make sure the clock is set to the correct time. You can only set the current time when the appliance is switched off (see section 'Setting the clock' in chapter 'Preparing for use').

Note: After a power failure, you have to set the clock and the timer again.

- 1 Press the timer button (Fig. 17).
D The display shows the set auto-on time and the yellow timer light goes on.

After you press the timer button, the normal time reappears if you stop pressing the hour button or minutes button for more than 5 seconds. In that case, the timer is set.

- 2 Press the 'H' button one or more times to set the hour (Fig. 4).
 - 3 Press the 'M' button one or more times to set the minutes (Fig. 5).
 - ▶ 5 seconds after you stop pressing the hour button or minutes button, the normal time reappears. The yellow timer light goes on to indicate that the timer is set.
 - 4 Follow steps 1 to 8 of section 'Brewing coffee' to prepare the appliance for brewing coffee.
 - 5 The appliance starts brewing coffee at the preset time.
 - ▶ The yellow timer light goes off and the red power-on light goes on.
- If you want to check whether you have set the timer correctly, press the timer button.
If you want to switch off the timer, press the on/off button.

Cleaning

Never immerse the appliance in water.

- 1 Unplug the appliance.
- 2 Clean the outside of the appliance with a moist cloth.
- 3 Remove the filter holder.
- 4 Clean the glass jug and the filter holder in hot water with some washing-up liquid or in the dishwasher.

To clean the thermos jug, see section 'Thermos jug (HD7692 only)' in this chapter.

- 5 After cleaning, rinse the glass jug with fresh hot water.

Water tank

- 1 Remove the water tank from the appliance.
- 2 Remove the cover from the water tank (Fig. 18).
- 3 Clean the water tank in hot water, if necessary with some washing-up liquid.

Note: If you use a washing-up brush, be careful not to damage the valve in the bottom of the water tank.

Do not use an object with sharp edges to clean the water inlet on the appliance.

- 4 Rinse the water tank with fresh water after cleaning and put it back onto the appliance.

Thermos jug (HD7692 only)

- ▶ Do not immerse the thermos jug in water or any other liquid and do not clean it in the dishwasher (Fig. 19).

- 1 Remove the lid of the thermos jug (Fig. 11).
Turn the lid to the left by its fin until the arrow on the jug points towards the 'remove lid' symbol.
- 2 Clean the inside of the thermos jug with a soft brush, hot water and some washing-up liquid (Fig. 20).

Tip: To remove stubborn brown deposits, fill the jug with hot water and add a spoonful of sodium carbonate. Let the sodium carbonate do its work for some time.

- 3 After cleaning, rinse the thermos jug with fresh, hot water (Fig. 8).
- 4 Put the lid back onto the thermos jug.

Descaling

Regular descaling prolongs the life of the appliance and guarantees optimal brewing results for a long time. The appliance measures the amount of scale and notifies you when the appliance needs to be descaled.

- HD7690: The word CALC appears on the display when you need to descale the appliance (Fig. 21).
- HD7692/HD7686: The yellow descaling light goes on when you need to descale the appliance (Fig. 22).

To descale the appliance, perform the following steps:

- 1** Fill the water tank with white vinegar (4% acetic acid). Do not put a filter and ground coffee in the filter holder.
 - 2** Let the appliance complete two brewing cycles.
See chapter 'Using the appliance'. Let the appliance cool down for 3 minutes before you start the second brewing cycle.
 - 3** Let the appliance complete two more brewing cycles with fresh, cold water to remove all vinegar residues.
- You can also use an appropriate liquid descaler. In this case, follow the instructions on the package of the descaler.

Do not use a descaling powder.

- 4** Clean the separate parts (see chapter 'Cleaning').

Replacement

- You can order a new glass jug from your Philips dealer or a Philips service centre under type number HD7985/30 (dark grey) or HD7986/90 (black).
- You can order a new thermos jug from your Philips dealer or a Philips service centre under type number HD7988/90.

Environment

- Do not throw away the appliance with the normal household waste at the end of its life, but hand it in at an official collection point for recycling. By doing this, you help to preserve the environment (Fig. 23).

Guarantee & service

If you need information or if you have a problem, please visit the Philips website at www.philips.com or contact the Philips Customer Care Centre in your country (you find its phone number in the worldwide guarantee leaflet). If there is no Customer Care Centre in your country, go to your local Philips dealer or contact the Service Department of Philips Domestic Appliances and Personal Care BV.

Important

Lisez attentivement ce mode d'emploi avant d'utiliser l'appareil et conservez-le pour un usage ultérieur.

- Avant de brancher l'appareil, vérifiez que la tension indiquée sur l'appareil correspond à la tension secteur locale.
- N'utilisez pas l'appareil si le cordon d'alimentation, la fiche ou l'appareil lui-même est endommagé.
- Si le cordon d'alimentation est endommagé, il doit être remplacé par Philips, un Centre Service Agréé ou un technicien qualifié afin d'éviter tout accident.
- Cet appareil n'est pas destiné à être utilisé par des personnes (notamment des enfants) dont les capacités physiques, sensorielles ou intellectuelles sont réduites, ou par des personnes manquant d'expérience ou de connaissances, à moins que celles-ci ne soient sous surveillance ou qu'elles aient reçu des instructions quant à l'utilisation de l'appareil par une personne responsable de leur sécurité.
- Veillez à ce que les enfants ne puissent pas jouer avec l'appareil.
- Maintenez le cordon d'alimentation hors de portée des enfants. Ne le laissez pas pendre de la table ou du plan de travail sur lequel l'appareil est posé.
- Ne posez jamais l'appareil sur une surface chaude et veillez à ce que le cordon d'alimentation ne soit pas en contact avec des surfaces chaudes.
- Ne plongez jamais l'appareil dans l'eau ou dans tout autre liquide.
- Débranchez toujours l'appareil en cas de problème lors de la préparation du café et avant de le nettoyer.

Verseuse thermos (HD7692 uniquement)

- Ne démontez pas la verseuse thermos.
- Pour éviter toute infiltration d'eau dans la verseuse thermos, ne la plongez jamais dans l'eau ou dans tout autre liquide.
- La verseuse thermos ne peut pas être nettoyée au lave-vaisselle.
- Lorsque la verseuse est remplie de café, maintenez-la en position verticale pour éviter toute fuite.
- La partie inférieure de l'appareil et le fond de la verseuse thermos sont très chauds pendant la préparation du café.

Champs électromagnétiques (CEM)

Cet appareil Philips est conforme à toutes les normes relatives aux champs électromagnétiques (CEM). Il répond aux règles de sécurité établies sur la base des connaissances scientifiques actuelles s'il est manipulé correctement et conformément aux instructions de ce mode d'emploi.

Description générale (fig. 1)

- A** Porte-filtre
- B** Réservoir d'eau amovible
- C** Cordon d'alimentation
- D** Verseuse thermos (HD7692 uniquement)
- E** Verseuse en verre
- F** Bouton Aroma Control
- G** Indicateur Aroma Control
- H** Voyant de détartrage (HD7692/HD7686 uniquement)
- I** Afficheur (HD7690 uniquement)
- J** Voyant d'alimentation
- K** Bouton marche/arrêt
- L** Voyant du minuteur (HD7690 uniquement)
- M** Bouton du minuteur (HD7690 uniquement)

Avant utilisation

- 1 Placez l'appareil sur une surface stable et plane.
- 2 Branchez la fiche sur une prise murale mise à la terre.
- 3 Vous pouvez ajuster la longueur du cordon en le poussant dans l'orifice situé à l'arrière de la cafetière (fig. 2).

Réglage de l'heure (HD7690 uniquement)

- 1 Lorsque vous branchez le cordon d'alimentation sur la prise murale, le mot SET apparaît sur l'afficheur (fig. 3).
- 2 Appuyez une ou plusieurs fois sur le bouton H pour régler l'heure (fig. 4).
 - ▶ L'heure apparaît sur l'afficheur (par exemple 7:00).
- 3 Appuyez une ou plusieurs fois sur le bouton M pour régler les minutes (fig. 5).
 - ▶ Les minutes apparaissent sur l'afficheur (par exemple 7:20).

Rinçage de l'appareil

- 1 Retirez le réservoir et remplissez-le d'eau claire et froide du robinet (fig. 6).

HD7692 uniquement : lorsque vous faites fonctionner l'appareil sans café moulu, ne remplissez pas le réservoir d'eau au-delà de la graduation de 8 tasses : la verseuse thermos déborderait.

- 2 Remplacez le réservoir d'eau sur l'appareil (fig. 7).
Ne placez pas de filtre ni de café dans le porte-filtre.
- 3 Mettez l'appareil en marche en appuyant sur le bouton marche/arrêt.
 - ▶ Le voyant d'alimentation rouge s'allume.
- 4 Laissez l'appareil fonctionner jusqu'à ce que le réservoir soit vide.
 - ▶ HD7692 : l'appareil s'éteint automatiquement lorsque le café est prêt.
- 5 HD7690/HD7686 : appuyez sur le bouton marche/arrêt pour éteindre l'appareil.
L'appareil s'éteint automatiquement au bout de 2 heures.
- 6 Nettoyez la verseuse et le porte-filtre (voir le chapitre « Nettoyage »).
- 7 Laissez l'appareil refroidir pendant au moins 3 minutes avant de faire du café.

Verseuse thermos (HD7692 uniquement)

Remarque: Préchauffez toujours la verseuse thermos à l'eau chaude du robinet avant de faire du café.

- 1 Rincez la verseuse thermos à l'eau chaude du robinet afin de la préchauffer (fig. 8).
Pour obtenir un café bien chaud et riche en goût, préparez au moins une demi-verseuse de café.
- 2 Pour verser le café, tournez le couvercle vers la droite jusqu'à ce que la flèche de la verseuse pointe vers le symbole « Verser » du couvercle. Afin de maintenir le café au chaud, fermez toujours le couvercle après utilisation (fig. 9).
- 3 Pour fermer le couvercle, tournez-le vers la gauche jusqu'à ce que la flèche de la verseuse pointe vers le symbole « Fermé/Préparation » du couvercle (fig. 10).
- 4 Pour ôter le couvercle de la verseuse thermos, tournez-le vers la gauche jusqu'à ce que la flèche de la verseuse pointe vers le symbole « Ôter le couvercle » de ce dernier (fig. 11).

Utilisation de l'appareil

Préparation du café

Cette cafetière est équipée du dispositif Aroma Control qui permet de préparer un café plus ou moins fort, selon vos goûts, et vous aide à trouver le juste dosage entre le café moulu et l'eau.

Remarque: lorsque vous utilisez le dispositif Aroma Control, remplissez toujours le réservoir d'eau avant de verser le café moulu dans le filtre.

- 1 Assurez-vous que le cordon d'alimentation est branché sur la prise murale.
- 2 Vérifiez que la verseuse en verre ou la verseuse thermos se trouve sous le porte-filtre (avec son couvercle en position « Fermé/Préparation » ).
- 3 Choisissez l'intensité du café que vous préférez à l'aide du bouton Aroma Control. (fig. 12)
Pour un café fort, tournez le bouton vers la droite ; pour un café léger, tournez-le vers la gauche.

Remarque :le porte-filtre doit se trouver sur l'appareil lorsque vous sélectionnez l'intensité du café.

- 4 Retirez le réservoir et remplissez-le d'eau claire et froide du robinet (fig. 6).
Les indications de niveau correspondent à des tasses de 120 ml.
- 5 Remplacez convenablement le réservoir sur l'appareil (fig. 7).
 - Le niveau de l'indicateur Aroma Control monte.
- 6 Prenez un filtre en papier (type 1x4 ou n° 4) et rabattez les bords du filtre pour éviter de le déchirer ou de le plier.

Remarque: si vous souhaitez utiliser le dispositif Aroma Control pour déterminer le juste équilibre entre le café moulu et l'eau, évitez d'utiliser un filtre permanent. En effet, le poids d'un filtre permanent fausse l'équilibre café-eau défini par Aroma Control.

- 7 Ouvrez le couvercle du porte-filtre et placez un filtre en papier dans le porte-filtre (fig. 13).
- 8 Versez du café moulu (pour filtre) dans le filtre jusqu'à ce que l'indicateur Aroma Control atteigne le niveau OK, puis refermez le couvercle du porte-filtre (fig. 14).
- 9 Mettez l'appareil en marche en appuyant sur le bouton marche/arrêt.
 - Le voyant d'alimentation rouge s'allume.
- 10 Lorsque toute l'eau s'est écoulée par le filtre, vous pouvez retirer la verseuse.

Si vous retirez la verseuse plus de 30 secondes avant que toute l'eau se soit écoulée par le filtre, celui-ci risque de déborder.

- HD7692: l'appareil s'éteint automatiquement lorsque le café est prêt. La verseuse thermos conserve le café chaud.
 - HD7690/HD7686 : la plaque chauffante maintient le café chaud tant que vous laissez l'appareil allumé.
- 11 HD7690/7HD7686 : appuyez sur le bouton marche/arrêt pour éteindre l'appareil après usage. L'appareil s'éteint automatiquement au bout de 2 heures.
 - 12 Retirez le support du filtre (fig. 15).
 - 13 Jetez le filtre en papier. (fig. 16)
 - 14 Laissez l'appareil refroidir pendant au moins 3 minutes avant de refaire du café.

Minuteur (HD7690 uniquement)

Le minuteur de la cafetière permet de programmer le moment auquel vous souhaitez que le café soit préparé.

Remarque: si vous souhaitez utiliser la fonction minuteur (HD7690 uniquement), assurez-vous que l'horloge indique la bonne heure. Vous ne pouvez régler l'heure que lorsque l'appareil est éteint (voir la section « Réglage de l'heure » du chapitre « Avant utilisation »).

Remarque :en cas de panne de courant, vous devrez de nouveau régler l'heure et le minuteur.

1 Appuyez sur le bouton du minuteur (fig. 17).

► L'heure de mise en route automatique programmée apparaît sur l'afficheur et le voyant jaune du minuteur s'allume.

Après l'appui sur le bouton du minuteur, l'heure normale réapparaît si vous arrêtez d'appuyer sur le bouton des heures ou des minutes pendant plus de 5 secondes. À ce moment, le minuteur est programmé.

2 Appuyez une ou plusieurs fois sur le bouton H pour régler l'heure (fig. 4).

3 Appuyez une ou plusieurs fois sur le bouton M pour régler les minutes (fig. 5).

► L'heure normale réapparaît si vous n'appuyez pas sur le bouton des heures ou des minutes pendant 5 secondes. Le voyant jaune du minuteur s'allume, ce qui indique que le minuteur est programmé.

4 Préparez l'appareil pour le café en suivant les étapes 1 à 8 de la section « Préparation du café ».

5 L'appareil commence à préparer le café à l'heure programmée.

► Le voyant jaune du minuteur s'éteint tandis que le voyant d'alimentation rouge s'allume.

Si vous souhaitez vérifier l'heure de programmation, appuyez sur le bouton du minuteur.

Pour désactiver le minuteur, appuyez sur le bouton marche/arrêt.

Nettoyage

Ne plongez jamais l'appareil dans l'eau.

1 Débranchez l'appareil.

2 Nettoyez l'extérieur de l'appareil à l'aide d'un chiffon humide.

3 Retirez le support du filtre.

4 Nettoyez la verseuse en verre et le porte-filtre à l'eau chaude savonneuse ou au lave-vaisselle.

Pour nettoyer la verseuse thermos, consultez la section « Verseuse thermos (HD7692 uniquement) » de ce même chapitre.

5 Après avoir lavé la verseuse thermos, rincez-la à l'eau chaude.

Réservoir d'eau

1 Retirez le réservoir d'eau de l'appareil.

2 Retirez le couvercle du réservoir (fig. 18).

3 Nettoyez le réservoir d'eau à l'eau chaude, en ajoutant un peu de produit vaisselle si nécessaire.

Remarque: si vous utilisez une brosse à vaisselle, veillez à ne pas endommager la soupape au fond du réservoir d'eau.

N'utilisez pas d'objet pointu pour nettoyer l'orifice de remplissage de l'appareil.

4 Après avoir lavé le réservoir d'eau, rincez-le à l'eau claire et replacez-le sur l'appareil.

Verseuse thermos (HD7692 uniquement)

- ▶ Ne plongez jamais la verseuse thermos dans l'eau ou dans tout autre liquide et ne la lavez pas au lave-vaisselle (fig. 19).

1 Enlevez le couvercle de la verseuse thermos (fig. 11).

Tournez le couvercle vers la gauche jusqu'à ce que la flèche de la verseuse pointe vers le symbole. Ôter le couvercle.

2 Nettoyez l'intérieur de la verseuse thermos à l'eau chaude légèrement savonneuse, à l'aide d'une brosse douce (fig. 20).

Conseil: pour enlever les dépôts de café tenaces, remplissez la verseuse d'eau chaude et ajoutez une cuillère de carbonate de sodium. Laissez le carbonate de sodium agir quelques instants.

3 Une fois le nettoyage terminé, rincez la verseuse thermos à l'eau chaude (fig. 8).

4 Remplacez le couvercle sur la verseuse thermos.

Détartrage

Un détartrage régulier prolonge la durée de vie de votre appareil et garantit des résultats optimaux à long terme. L'appareil mesure la quantité de calcaire et vous informe lorsqu'il a besoin d'être détartré.

- HD7690: le mot CALC apparaît sur l'afficheur lorsque l'appareil a besoin d'être détartré (fig. 21).
- HD7692/HD7686 : le voyant de détartrage jaune s'allume lorsque l'appareil a besoin d'être détartré (fig. 22).

Pour détartrer l'appareil, procédez comme suit :

1 Remplissez le réservoir d'eau avec du vinaigre blanc (4 % d'acide acétique). Ne placez pas de filtre en papier ni de café dans le porte-filtre.

2 Faites passer le vinaigre, puis répétez l'opération.

Reportez-vous au chapitre « Utilisation de l'appareil ». Laissez l'appareil refroidir 3 minutes avant de procéder au deuxième cycle.

3 Ensuite, faites fonctionner la cafetière deux fois avec de l'eau froide afin d'éliminer tous les résidus de vinaigre.

- ▶ Vous pouvez également utiliser un détartrant spécial. Dans ce cas, suivez les instructions indiquées sur l'emballage.

N'utilisez pas de détartrant en poudre.

4 Nettoyez les différents éléments (voir le chapitre « Nettoyage »).

Remplacement

- Vous pouvez vous procurer une nouvelle verseuse en verre auprès de votre revendeur Philips ou d'un Centre Service Agréé Philips. Celle-ci est disponible sous la référence HD7985/30 (gris foncé) ou HD7986/90 (noir).
- Vous pouvez vous procurer une nouvelle verseuse thermos auprès de votre revendeur Philips ou d'un Centre Service Agréé Philips. Celle-ci est disponible sous la référence HD7988/90.

Environnement

- ▶ Lorsqu'il ne fonctionnera plus, ne jetez pas l'appareil avec les ordures ménagères, mais déposez-le à un endroit assigné à cet effet, où il pourra être recyclé. Vous contribuerez ainsi à la protection de l'environnement (fig. 23).

Garantie et service

Si vous souhaitez obtenir des informations supplémentaires ou si vous rencontrez un problème, visitez le site Web de Philips à l'adresse **www.philips.com** ou contactez le Service Consommateurs Philips de votre pays (vous trouverez le numéro de téléphone correspondant sur le dépliant de garantie internationale). S'il n'existe pas de Service Consommateurs Philips dans votre pays, renseignez-vous auprès de votre revendeur local ou contactez le « Service Department of Philips Domestic Appliances and Personal Care BV ».

Penting

Bacalah buku petunjuk ini secara saksama sebelum Anda menggunakan alat dan simpan untuk referensi di kemudian hari.

- Periksa apakah voltase pada alat sesuai dengan voltase listrik di rumah Anda, sebelum menghubungkan alat.
- Jangan menggunakan alat jika kabel listrik, steker, atau alat ini sendiri dalam keadaan rusak.
- Jika kabel listrik rusak, maka harus diganti oleh Philips, pusat servis resmi Philips atau orang yang mempunyai keahlian sejenis agar terhindar dari bahaya.
- Alat ini tidak dimaksudkan untuk digunakan oleh orang (termasuk anak-anak) dengan cacat fisik, indera atau kecakapan mental yang kurang, atau kurang pengalaman dan pengetahuan, kecuali jika mereka diberikan pengawasan atau pengarahan mengenai penggunaan alat oleh orang yang bertanggungjawab bagi keselamatan mereka.
- Anak kecil harus diawasi untuk memastikan mereka tidak bermain-main dengan alat ini.
- Jauhkan alat dan kabelnya dari jangkauan anak-anak. Jangan biarkan kabel listrik tergantung di tepi meja atau tempat alat berada.
- Jangan letakkan alat di atas permukaan yang panas dan jangan sampai kabel listrik terkena permukaan yang panas.
- Jangan celupkan alat ke dalam air atau cairan lainnya.
- Cabut alat jika terjadi masalah selama menyeduh dan sebelum Anda membersihkannya.

Tabung termos (HD7692 saja)

- Jangan lepas tabung termos.
- Untuk mencegah air masuk ke tabung termos, jangan sekali-kali merendam tabung dalam air atau cairan lain.
- Tabung termos tidak tahan terhadap mesin cuci piring.
- Bila tabung diisi dengan kopi, jaga posisi selalu tegak untuk menghindari kebocoran.
- Selama menyeduh, bagian bawah alat dan bawah tabung termos menjadi panas.

Medan elektromagnet (EMF)

Alat Philips ini mematuhi semua standar yang berkenaan dengan medan elektromagnet (EMF). Jika ditangani sebagaimana layaknya dan sesuai dengan petunjuk dalam buku panduan ini, alat tersebut aman digunakan menurut bukti ilmiah yang kini tersedia.

Gambaran umum (Gbr. 1)

- A** Penahan saringan
- B** Tangki air dapat dilepas
- C** Steker listrik
- D** Tabung termos (HD7692 saja)
- E** Tabung gelas
- F** Kenop Aroma Control
- G** Indikator Aroma Control
- H** Lampu pembersihan kerak (HD7692/HD7686 saja)
- I** Layar (HD7690 saja)
- J** Lampu daya sedang hidup
- K** Tombol on/off
- L** Lampu timer (HD7690 saja)
- M** Tombol timer (HD7690 saja)

Persiapan penggunaan

- 1** Letakkan alat di atas permukaan yang rata dan stabil.
- 2** Masukkan steker ke stopkontak yang memiliki arde

- 3 Anda dapat menyimpan sisa kabel dengan mendorongnya ke dalam celah di bagian belakang alat pembuat kopi (Gbr. 2).

Menyetel jam (HD7690 saja)

- 1 Setelah Anda memasang steker ke stopkontak dinding, kata 'SET' muncul di layar (Gbr. 3).
- 2 Tekan tombol 'H' satu atau beberapa kali untuk menyetel jamnya (Gbr. 4).
 - ▶ Layar menampilkan jam yang disetel (misalnya, 7:00).
- 3 Tekan tombol 'M' satu atau beberapa kali untuk menyetel menit (Gbr. 5).
 - ▶ Layar menampilkan menit yang disetel (misalnya, 7:20).

Menguras alat

- 1 Keluarkan tangki air dan isi dengan air dingin yang bersih dari keran (Gbr. 6).

HD7692 saja: Bila Anda mengoperasikan alat tanpa kopi bubuk, jangan isi tangki air melebihi tanda 8-cangkir, jika tidak tabung termos akan meluap.

- 2 Pasang kembali tangki air ke alat (Gbr. 7).

Jangan letakkan saringan dan kopi bubuk pada penahan saringan.
- 3 Tekan tombol on/off untuk menghidupkan alat.
 - ▶ Lampu daya menyala terus.
- 4 Biarkan alat bekerja sampai tangki airnya habis.
 - ▶ HD7692:Alat otomatis mati setelah penyeduhan.
- 5 HD7690/HD7686:Tekan tombol on/off untuk mematikan alat.

Alat otomatis mati setelah 2 jam.
- 6 Bersihkan teko dan penahan saringan (lihat bab 'Membersihkan').
- 7 Biarkan alat mendingin setidaknya selama 3 menit sebelum Anda mulai menyeduh kopi.

Tabung termos (HD7692 saja)

Catatan: Panasi tabung termos dengan air keran yang panas sebelum mulai menyeduh kopi.

- 1 Bilas tabung termos dengan air keran yang panas setelah memanasinya (Gbr. 8).

Untuk memperoleh kopi yang paling panas dan nikmat, seduh sedikitnya setengah tabung kopi.
- 2 Untuk menuang kopi, putar tutupnya ke kiri menggunakan siripnya hingga panah pada tabung menunjuk ke simbol 'tuang' pada tutupnya. Tutuplah selalu setelah menuang kopi agar tetap panas (Gbr. 9).
- 3 Untuk merapatkan tutupnya, putar ke kiri menggunakan siripnya hingga panah pada tabung menunjuk ke simbol 'tutup/seduh' pada tutupnya (Gbr. 10).
- 4 Untuk melepas tutup dari tabung termos, putar ke kiri menggunakan siripnya hingga panah pada tabung menunjuk ke simbol 'lepas tutup' pada tutupnya (Gbr. 11).

Menggunakan alat

Menyeduh kopi

Pembuat kopi ini dilengkapi dengan Aroma Control, yang memungkinkan Anda menyesuaikan kadar kopi menurut selera Anda. Aroma Control juga membantu menentukan takaran yang tepat untuk kopi bubuk dan air.

Catatan: Bila Anda menggunakan Aroma Control, isilah selalu tangki airnya sebelum memasukkan kopi bubuk dalam saringannya.

- 1 Pastikan steker telah dihubungkan ke stopkontak.
- 2 Pastikan tabung gelas atau termos (dengan tutup dalam posisi 'tutup/seduh') berada di bawah penahan filter.
- 3 Setel kadar kopi yang Anda sukai dengan kenop Aroma Control. (Gbr. 12)
Untuk menambah kadar kopi, putar kenop ke kanan. Untuk mengurangi kadar kopi, putar kenop ke kiri.

Catatan: Ketika menyetel kadar kopi, pastikan penahan filter berada dalam alat.

- 4 Keluarkan tangki air dan isi dengan air dingin yang bersih dari keran (Gbr. 6).
Indikator ukuran setara dengan cangkir 120ml.
- 5 Pasang kembali tangki air ke alat dengan benar (Gbr. 7).
D Indikator Aroma Control naik.
- 6 Ambil secarik saringan kertas (jenis 1x4 atau no. 4) lalu lipat tepi yang bersegel untuk mencegah robek dan tertekuk.

Catatan: Jika Anda ingin menggunakan Aroma Control untuk menentukan takaran yang pas antara kopi dan air, jangan gunakan filter permanen. Dikarenakan beratnya, filter permanen mengganggu takaran kopi-air pada Aroma Control.

- 7 Buka tutup penahan filter dan pasang filter kertas dalam penahan filter (Gbr. 13).
- 8 Masukkan kopi bubuk (gilingan yang sudah disaring) dalam filter hingga indikator Aroma Control dalam posisi OK dan tutup kembali penahan filter (Gbr. 14).
- 9 Tekan tombol on/off untuk menghidupkan alat.
D Lampu-daya merah menyala terus.
- 10 Setelah semua air mengalir melalui saringan, Anda dapat mengeluarkan teko dari alat.

Jika Anda melepas tabung selama lebih dari 30 detik sebelum semua air selesai keluar dari filter, filter mungkin meluap.

- D HD7692: alat akan mati otomatis setelah menyeduh. Tabung termos menjaga kopi tetap panas.
 - D HD7690/HD7686: kopi tetap panas di atas pemanasnya asalkan Anda meninggalkan alat dalam keadaan hidup.
- 11 HD7690/7HD7686: tekan tombol on/off untuk mematikan alat setelah dipakai.
Alat otomatis mati setelah 2 jam.
 - 12 Keluarkan pegangan saringan (Gbr. 15).
 - 13 Buang filter kertas. (Gbr. 16)
 - 14 Biarkan alat mendingin selama setidaknya 3 menit sebelum anda mulai membuat kopi lagi.

Timer (HD7690 saja)

Anda bisa menggunakan timer untuk mengatur waktu kapan pembuat kopi mulai menyeduh.

Catatan: Jika Anda ingin menggunakan fungsi timer (HD7690 saja), pastikan jamnya disetel ke waktu yang benar. Anda hanya bisa menyetel waktu yang sekarang bila alat telah mati (lihat bagian 'Menyetel jam' dalam bab 'Menyiapkan penggunaan').

Catatan: Setelah listrik putus, Anda harus menyetel lagi jam dan timer.

- 1 Tekan tombol timer (Gbr. 17).
D Layar menampilkan waktu setel auto-on dan lampu timer kuning menyala terus.

Setelah Anda menekan tombol timer, waktu normal muncul kembali jika Anda berhenti menekan tombol jam atau menit selama lebih dari 5 detik. Dalam hal ini, timer telah disetel.

- 2 Tekan tombol 'H' satu atau beberapa kali untuk menyetel jamnya (Gbr. 4).
- 3 Tekan tombol 'M' satu atau beberapa kali untuk menyetel menit (Gbr. 5).
 - ▶ 5 detik setelah Anda berhenti menekan tombol jam atau tombol menit, waktu normal muncul kembali. Lampu timer kuning menyala terus untuk menunjukkan timer telah disetel.
- 4 Ikuti langkah 1 sampai 8 pada bagian 'Menyeduh kopi' untuk menyiapkan alat untuk menyeduh kopi.
- 5 Alat mulai menyeduh pada waktu yang telah diatur.
 - ▶ Lampu kuning timer akan mati dan lampu-daya merah menyala terus.

Jika Anda ingin memeriksa apakah sudah menyetel timer dengan benar, tekan tombol timer.

Jika Anda ingin mematikan timer, tekan tombol on/off.

Membersihkan

Jangan merendam alat di dalam air.

- 1 Cabut steker alat dari listrik.
 - 2 Bersihkan bagian luar alat dengan kain lembab.
 - 3 Keluarkan pegangan saringan.
 - 4 Bersihkan tabung gelas dan penahan saringan dalam air panas dengan sedikit cairan pembersih atau dalam mesin cuci piring.
- Untuk membersihkan tabung termos, lihat bagian 'Tabung termos (HD7692 saja)' dalam bab ini.
- 5 Setelah dibersihkan, bilas tabung gelas dengan air panas.

Tangki air

- 1 Keluarkan tangki air dari alat.
 - 2 Lepas tutupnya dari tangki air (Gbr. 18).
 - 3 Bersihkan tangki air dalam air dengan air panas, jika perlu dengan sedikit cairan pembersih.
- Catatan: Jika Anda menggunakan sikat pencuci, hati-hatilah agar tidak merusak katup di dasar tangki air.*
- Jangan gunakan benda yang bersisi tajam untuk membersihkan pengisi air pada alat.
- 4 Bilas tangki air dengan air bersih setelah membersihkan dan pasang kembali ke alat.

Tabung termos (HD7692 saja)

- ▶ Jangan rendam tabung termos dalam air atau cairan lain dan jangan bersihkan dalam mesin cuci piring (Gbr. 19).
- 1 Lepas tutup tabung termos (Gbr. 11).
Putar tutupnya ke kiri menggunakan siripnya hingga panah di atas tabung menunjuk ke simbol 'lepas tutup'.
 - 2 Bersihkan bagian dalam tabung termos dengan sikat lembut, air panas dan sedikit cairan pembersih (Gbr. 20).

Tip: Untuk melepas kerak coklat yang membandel, isi tabung dengan air panas dan tambahkan satu sendok makan sodium karbonat (soda kue). Biarkan sodium karbonat bereaksi beberapa saat.

- 3 Setelah dibersihkan, bilas tabung termos dengan air panas yang bersih (Gbr. 8).
- 4 Pasang kembali tutup ke tabung termos.

Menghilangkan kerak

Pembersihan kerak secara teratur akan memperpanjang masa pakai alat dan akan menjamin hasil seduhan yang optimal dalam waktu lama. Alat akan mengukur jumlah kerak dan memberitahu Anda kapan alat perlu dibersihkan keraknya.

- HD7690: Kata CALC muncul pada layar bila saatnya Anda perlu membersihkan kerak pada alat (Gbr. 21).
- HD7692/HD7686: Lampu kuning pembersihan kerak terus menyala bila saatnya Anda perlu membersihkan kerak pada alat (Gbr. 22).

Untuk membersihkan kerak pada alat, lakukan langkah berikut:

- 1** Isilah tangki air dengan cuka putih (4% asam asetat). Jangan menaruh filter atau kopi bubuk dalam penahan filter.
 - 2** Biarkan alat bekerja selama dua siklus penuh.
Lihat bab 'Menggunakan alat'. Biarkan alat mendingin selama 3 menit sebelum Anda memulai siklus penyeduhan kedua.
 - 3** Biarkan alat menyelesaikan dua siklus lagi dengan air dingin untuk membuang semua sisa cuka.
- Anda juga dapat menggunakan cairan penghilang kerak yang sesuai. Dalam hal ini, ikuti petunjuk pada penghilang kerak.

Jangan gunakan bubuk penghilang kerak.

- 4** Cuci semua bagian yang bisa dilepas (lihat bab 'Membersihkan').

Penggantian

- Anda bisa memesan tabung gelas baru dari dealer Philips atau pusat servis Philips dengan nomor jenis HD7985/30 (abu-abu tua) atau HD7986/90 (hitam).
- Anda bisa memesan tabung termos baru dari dealer Philips atau pusat servis Philips dengan nomor jenis HD7988/90.

Lingkungan

- Jangan membuang alat bersama limbah rumah tangga biasa jika alat sudah tidak bisa dipakai lagi, tetapi serahkan ke tempat pengumpulan barang bekas resmi untuk didaur ulang. Dengan melakukannya, berarti Anda ikut membantu melestarikan lingkungan. (Gbr. 23)

Garansi & servis

Jika Anda memerlukan informasi atau mengalami masalah, silakan kunjungi situs web Philips di www.philips.com atau hubungi Pusat Layanan Pelanggan Philips di negara Anda (Anda dapat memperoleh nomor teleponnya dalam leaflet garansi yang berlaku di seluruh dunia). Jika tidak ada Pusat Layanan Pelanggan di negara Anda, silakan datang ke dealer Philips setempat atau hubungi Bagian Servis dari Philips Domestic Appliances and Personal Care BV.

중요사항

본 제품을 사용하기 전에 이 사용 설명서를 주의 깊게 읽고 나중에 참조할 수 있도록 잘 보관하십시오.

- 제품에 전원을 연결하기 전에, 제품에 표시된 전압과 사용 지역의 전압이 일치하는지 확인하십시오.
- 전원 코드, 플러그 또는 제품 자체가 손상된 경우에는 본 제품을 사용하지 마십시오.
- 전원 코드가 손상된 경우, 안전을 위해 필립스 서비스 센터 또는 필립스 서비스 지정점에 의뢰하여 교체하십시오.
- 신체적인 감각 및 정신적인 능력이 떨어지거나 경험과 지식이 풍부하지 않은 성인 및 어린이는 혼자 제품을 사용하지 말고 제품 사용과 관련하여 안전에 책임 질 수 있도록 지시사항을 충분히 숙지한 사람의 도움을 받으십시오.
- 어린이가 제품을 가지고 놀지 못하도록 지도해 주십시오.
- 전원 코드는 어린이의 손이 닿지 않는 곳에 보관하십시오. 제품이 올려져 있는 식탁이나 조리대의 가장자리로 전원 코드가 흘러내리지 않도록 하십시오.
- 제품을 뜨거운 곳에 놓지 마시고 전원 코드가 뜨거운 표면과 접촉하지 않도록 주의하십시오.
- 제품을 절대로 물 또는 기타 액체에 담그지 마십시오.
- 커피를 끓이는 도중에 문제가 발생한 경우 또는 제품 청소 시, 제품의 전원 코드를 뽑으십시오.

보온 용기(HD7692만 해당)

- 보온 용기는 분해하지 마십시오.
- 보온 용기에 물이 들어가지 않게 하려면 용기를 물이나 기타 액체에 절대 담그지 마십시오.
- 식기세척기를 사용하여 보온 용기를 세척하지 마십시오.
- 커피가 가득 찬 보온 용기는 항상 세운 상태를 유지하여 커피가 새지 않도록 하십시오.
- 커피를 끓이는 동안 제품의 하단부와 보온 용기 바닥면이 뜨거워질 수 있습니다.

EMF(전자기장)

이 필립스 제품은 EMF(전자기장)와 관련된 모든 기준을 준수합니다. 이 사용 설명서의 지침에 따라 적절하게 취급할 경우 이 제품은 안전하게 사용할 수 있으며 이는 현재까지의 과학적 증거에 근거하고 있습니다.

각 부의 명칭 (그림 1)

- A** 필터 홀더
- B** 착탈식 물탱크
- C** 전원 플러그
- D** 보온 용기 (HD7692만 해당)
- E** 유리 용기
- F** 아로마 컨트롤 조절기
- G** 아로마 컨트롤 표시기
- H** 스케일 제거 표시등 (HD7692/HD7686만 해당)
- I** 디스플레이 (HD7690만 해당)
- J** 전원 표시등
- K** 전원 버튼
- L** 타이머 표시등 (HD7690만 해당)
- M** 타이머 버튼 (HD7690만 해당)

사용 전 준비

- 1 제품은 평평하고 안정적인 곳에 놓으십시오.
- 2 전원 플러그를 벽면 콘센트에 꽂으십시오.

- 3 사용하지 않는 전원 코드는 커피메이커 뒷면에 있는 코드보관함에 넣어두십시오 (그림 2).

시계 설정 (HD7690만 해당)

- 1 플러그를 벽면 콘센트에 꽂으면 ‘SET’ 라는 문자가 디스플레이에 나타납니다 (그림 3).
- 2 ‘H’ 버튼을 한 번 이상 눌러 시를 설정하십시오 (그림 4).
▶ 디스플레이에 설정된 시가 나타납니다 (예 7:00).
- 3 ‘M’ 버튼을 한 번 이상 눌러 분을 설정하십시오 (그림 5).
▶ 디스플레이에 설정된 분이 나타납니다 (예 7:20).

최초 사용 전 세척

- 1 물 탱크를 분리하여 신선하고 차가운 물로 채우십시오 (그림 6).
원두 커피 가루 이외의 것으로 제품 사용시, 보온 용기가 넘칠 수 있으므로 물 탱크에 8컵 수위 눈금을 초과하여 물을 채우지 마십시오 (HD7692만 해당).
- 2 물 탱크를 제품에 다시 올려 놓으십시오 (그림 7).
필터와 원두 커피 가루를 필터 홀더에 넣지 마십시오.
- 3 전원 버튼을 눌러 제품을 켜십시오.
▶ 전원 표시등이 켜집니다.
- 4 물 탱크가 비워질 때까지 제품을 작동시키십시오.
▶ HD7692: 커피가 끓으면 제품 전원이 자동으로 꺼집니다.
- 5 HD7690/HD7686: 전원 버튼을 눌러 제품의 전원을 끄십시오.
2시간이 지나면 제품 전원이 자동으로 꺼집니다.
- 6 커피 용기와 필터 홀더를 세척하십시오 (‘청소’란 참조).
- 7 최소 3분 동안 제품을 식힌 후 커피를 끓이십시오.

보온 용기 (HD7692만 해당)

참고:보온 용기를 항상 뜨거운 수돗물로 예열한 다음 커피를 끓이십시오.

- 1 보온 용기를 뜨거운 수돗물로 깨끗하게 헹구고 예열하십시오 (그림 8).
맛있고 뜨거운 커피를 즐기려면 적어도 용기 절반 이상의 커피를 추출하십시오.
- 2 커피를 부을 때에는 용기 뚜껑의 핀을 이용하여 뚜껑에 있는 화살표가 ‘벗기’ 표시에 다다를때까지 뚜껑을 오른쪽으로 돌리십시오. 커피를 부은 후에는 항상 뚜껑을 닫아 놓아야 커피가 식지 않습니다 (그림 9).
- 3 뚜껑을 닫을 때에는 용기 뚜껑의 핀을 이용하여 뚜껑에 있는 화살표가 ‘닫기 / 끓이기’ 표시에 다다를때까지 뚜껑을 왼쪽으로 돌리십시오. (그림 10)
- 4 보온 용기에서 뚜껑을 분리할 때에는 용기 뚜껑의 핀을 이용하여 뚜껑에 있는 있는 화살표가 ‘뚜껑 분리’ 표시에 다다를때까지 뚜껑을 왼쪽으로 돌리십시오. (그림 11)

제품 사용

커피 끓이기

이 커피메이커에는 아로마 컨트롤 기능이 장착되어 있어 취향에 따라 커피 농도를 조절할 수 있습니다. 또한 아로마 컨트롤 기능을 사용하여 미리 갈아 놓은 원두 커피와 물의 적절한 배합을 결정할 수 있습니다.

참고:아로마 컨트롤 기능을 사용할 때는 항상 물탱크에 물을 채운 뒤 원두 커피 가루를 필터에 넣으십시오.

- 1 벽면 콘센트에 플러그가 꽂혀 있는지 확인하십시오.
- 2 유리 용기나 보온 용기가 필터 홀더 아래 있는지 확인하십시오(이 때 뚜껑은 ‘닫힘/끓임’ 위치 에 있어야 합니다.).
- 3 아로마 컨트롤 조절기를 사용하여 원하는 커피 추출 농도를 설정하십시오. (그림 12)

농도를 높이려면 조절기를 오른쪽으로 돌리고, 낮추려면 왼쪽으로 돌리십시오.

참고:커피 농도를 설정할 때 필터 홀더가 제품에 있는지 확인하십시오.

- 4 물 탱크를 분리하여 신선하고 차가운 물로 채우십시오 (그림 6). 수위 표시는 120ml 컵을 기준으로 합니다.

- 5 물 탱크를 제품에 다시 바르게 올려 놓으십시오 (그림 7).
 - ▶ 아로마 컨트롤 표시기가 위쪽으로 움직입니다.

- 6 종이 필터(1x4 또는 no.4 규격제품)를 준비하십시오. 종이 필터가 찢어지거나 접히지 않도록 봉해진 가장자리를 접어서 사용하십시오.

참고:아로마 컨트롤 기능을 사용하여 원두 커피 가루와 물의 배합을 결정하고자 하는 경우에는 영구 필터를 사용하지 마십시오. 영구 필터의 무게 때문에 아로마 컨트롤 기능이 제대로 작동하지 않아 커피와 물의 배합이 정확하게 나오지 않습니다.

- 7 필터 홀더 뚜껑을 열고 홀더 안에 종이 필터를 넣으십시오 (그림 13).
- 8 아로마 컨트롤 표시기가 확인 위치에 올 때까지 미리 갈아 놓은 원두 커피(필터용 분쇄)를 필터에 넣고 필터 홀더 뚜껑을 닫으십시오 (그림 14).

- 9 전원 버튼을 눌러 제품을 켜십시오.
 - ▶ 적색 전원 표시등이 켜집니다.

- 10 커피가 필터를 통해 다 내려오면, 용기를 본체에서 꺼낼 수 있습니다.

물이 필터를 통해 다 내려오기 전에 용기를 본체에서 30초 이상 분리하면 필터가 넘칠 수 있습니다.

- ▶ HD7692: 커피가 끓으면 자동으로 제품 전원이 꺼지고 보온 용기를 통해 커피 온도가 유지됩니다.
- ▶ HD7690/HD7686: 제품 스위치를 켜놓고 있는 동안에는 열판 위에 있는 커피가 식지 않습니다.

- 11 사용 후 전원 버튼을 눌러 제품의 전원을 끄십시오. 2시간이 지나면 제품 전원이 자동으로 꺼집니다.

- 12 필터 홀더를 분리하십시오 (그림 15).

- 13 종이 필터를 버리십시오. (그림 16)

- 14 방금 커피를 끓인 경우 다시 끓이기 전에 최소 3분 동안 제품을 식히십시오.

타이머(HD7690만 해당)

타이머를 사용하여 커피메이커에서 커피를 끓일 시간을 미리 설정할 수 있습니다.

참고:타이머 기능(HD7690만 해당)을 사용하기 전에 시계에 설정된 시간이 정확한 지 확인하십시오. 제품 전원이 꺼져 있을 때에는 현재 시간 설정만 가능합니다(‘사용 전 준비’란에 있는 ‘시계 설정’ 항목 참조).

참고:정전 발생 시 시계와 타이머를 다시 설정해야 합니다.

1 타이머 버튼을 누르십시오 (그림 17).

▶ 디스플레이에 자동 시각 세트가 나타나고 황색 타이머 표시등이 켜집니다.

타이머 버튼을 누른 후 시 버튼이나 분 버튼을 5초 이상 누르고 있지 않으면 보통 시간이 다시 나타납니다. 이 경우 타이머가 그대로 설정됩니다.

2 'H' 버튼을 한 번 이상 눌러 시를 설정하십시오 (그림 4).

3 'M' 버튼을 한 번 이상 눌러 분을 설정하십시오 (그림 5).

▶ 시 버튼이나 분 버튼을 누르지 않고 5초 이상 지나면 보통 시간이 다시 나타납니다. 황색 타이머 표시등이 켜져 타이머가 설정되었음을 알려줍니다.

4 제품 사용 전 준비 단계로 '커피 끓이기' 란의 1단계에서 8단계를 따르십시오.

5 제품이 사전 설정 시간에 커피를 끓이기 시작합니다.

▶ 그러면 황색 타이머 표시등이 꺼지고 적색 전원 표시등이 켜집니다.

타이머를 올바르게 설정했는지 확인하려면 타이머 버튼을 누르십시오.

타이머를 끄려면 전원 버튼을 누르십시오.

청소

본체는 절대로 물에 담그지 마십시오.

1 제품의 전원 코드를 뽑으십시오.

2 제품의 외관은 젖은 헝겊으로 닦으십시오.

3 필터 홀더를 분리하십시오.

4 소량의 세제를 푼 뜨거운 물 또는 식기 세척기를 이용해 유리 용기와 필터 홀더를 세척하십시오.

보온 용기 세척은 이 란에 있는 '보온 용기(HD7692만 해당)' 항목을 참조하십시오.

5 세척 후에는 깨끗하고 뜨거운 물로 유리 용기를 헹구십시오.

물 탱크

1 제품에서 물 탱크를 분리하십시오.

2 물 탱크에서 뚜껑을 분리하십시오 (그림 18).

3 물 탱크를 뜨거운 물로 세척하십시오. 필요한 경우 소량의 세제를 풀어서 사용하십시오.

참고: 청소용 브러시를 사용하는 경우 물 탱크 바닥에 있는 밸브가 손상되지 않도록 주의하십시오.

날카로운 물체를 사용하여 제품의 물 주입구를 세척하지 마십시오.

4 세척 후 물 탱크를 깨끗한 물로 헹구고 제품에 다시 올려 놓으십시오.

보온용기(HD7692만 해당)

▶ 보온 용기를 물 또는 기타 액체에 담그거나 식기세척기로 세척하지 마십시오 (그림 19).

1 보온 용기 뚜껑을 분리하십시오 (그림 11).

용기 뚜껑의 핀을 이용하여 용기에 있는 화살표가 '뚜껑 분리' 표시에 다다를 때까지 뚜껑을 왼쪽으로 돌리십시오.

2 보온 용기는 부드러운 솔, 뜨거운 물과 세제로 내부를 세척하여 주십시오 (그림 20).

도움말: 찌든 때를 제거하려면, 용기에 뜨거운 물을 가득 채운 뒤 소다를 한스푼 넣고 한 동안 두십시오.

- 3 세척 후에는 깨끗하고 뜨거운 물로 보온 용기를 헹구십시오 (그림 8).
- 4 보온 용기의 뚜껑을 닫으십시오.

스케일 제거

정기적인 스케일 제거로 제품의 수명을 연장할 수 있으며, 장기간 최상의 커피 맛을 즐길 수 있습니다. 제품이 스케일 양을 측정하여 스케일 제거 시기를 알려줍니다.

- HD7690: 디스플레이에 석회질이라는 단어가 나타나면 제품에서 스케일을 제거해야 합니다 (그림 21).
- HD7692/HD7686: 황색 스케일 제거 표시등이 켜지면 제품에서 스케일을 제거해야 합니다 (그림 22).

제품에서 석회질을 제거하려면 다음과 같이 하십시오.

- 1 물 탱크에 화이트 식초(아세트산 4%)를 부으십시오. 필터 홀더에 필터와 원두 커피 가루를 넣지 마십시오.
- 2 커피 추출 과정을 2회 반복하십시오.
'제품 사용' 란을 참조하십시오. 방금 커피를 끓인 경우 다시 끓이기 전에 제품을 3분 동안 식히십시오.
- 3 깨끗한 찬 물로 커피 추출 과정을 2회 더 수행하여 식초 찌꺼기를 완전히 헹구어 내십시오.
- ▶ 액상 스케일 제거제를 사용하셔도 됩니다. 이런 경우, 스케일 제거제의 포장 박스에 명시되어 있는 사용 지침을 따르십시오.

분말형 스케일 제거제는 사용하지 마십시오.

- 4 다른 부속품을 청소하십시오('청소' 란 참조).

교체

- 새 유리 용기를 구매하려면 필립스 대리점 또는 필립스 서비스 센터에 모델 번호 HD7985/30(질은 회색) 또는 HD7986/90(검은색)으로 문의하십시오.
- 새 보온 용기를 구매하려면 필립스 대리점 또는 필립스 서비스 센터에서 모델 번호 HD7988/90으로 구매하실 수 있습니다.

환경

- ▶ 수명이 다 된 제품은 일반 가정용 쓰레기와 함께 버리지 마시고 지정된 재활용 수거 장소에 버리십시오. 이런 방법으로 환경 보호에 동참하실 수 있습니다 (그림 23).

품질 보증 및 서비스

보다 자세한 정보가 필요하시거나, 사용상의 문제가 있을 경우에는 필립스전자 홈페이지(www.philips.co.kr)를 방문하시거나 필립스 고객 상담실로 문의하십시오. 전국 서비스 센터 안내는 제품 보증서를 참조하십시오. *(주)필립스전자:(02)709-1200 *고객 상담실:(080)600-6600(수신자부담)

제조번호 부여기준 : 필립스전자 제품의 제조번호는 모두 4자리로 되어 있습니다. 앞의 두 자리는 연도를 의미합니다. 나머지 뒤의 두 자리는 생산된 주를 의미합니다. 주는 1년을 52주로 나누어 순차적으로 구분합니다.
(예 : 0512 → 2005년 12번째 주에 생산
0504 → 2005년 4번째 주에 생산)

Penting

Baca manual pengguna ini dengan berhati-hati sebelum anda menggunakan perkakas dan simpannya untuk rujukan masa depan.

- Periksa sama ada voltan yang ditunjukkan pada perkakas sepadan dengan voltan sesalur kuasa setempat sebelum anda menyambungkan perkakas.
- Jangan gunakan perkakas jika kord sesalur kuasa, plag, atau perkakas itu sendiri rosak.
- Jika kord sesalur rosak, ia mesti digantikan oleh Philips, pusat servis yang dibenarkan oleh Philips atau pihak yang telah diluluskan bagi mengelakkan bahaya.
- Perkakas ini bukan dimaksudkan untuk digunakan oleh orang (termasuk kanak-kanak) yang kurang upaya dari segi fizikal, deria atau mental, atau kurang berpengalaman dan pengetahuan, kecuali mereka diawasi atau diberi arahan berkenaan penggunaan perkakas ini oleh orang yang bertanggungjawab atas keselamatan mereka.
- Kanak-kanak kecil harus diawasi untuk memastikan mereka tidak bermain dengan perkakas itu.
- Jauhkan perkakas dan kordnya dari capaian kanak-kanak. Jangan biarkan kord sesalur kuasa tergantung melepasi pinggir meja atau permukaan kerja tempat perkakas disimpan.
- Jangan letak perkakas di atas permukaan yang panas dan pastikan kord sesalur kuasa tidak tersentuh dengan permukaan yang panas.
- Jangan sekali-kali menenggelamkan perkakas di dalam air atau apa-apa cecair lain.
- Cabut plag perkakas jika masalah berlaku semasa menjerang dan sebelum membersihkannya.

Jag termos (HD7692 sahaja)

- Jangan ceraikan jag termos.
- Untuk mengelakkan air daripada termasuk ke dalam jag termos, jangan sekali-kali tenggelamkan jag di dalam air atau sebarang cecair lain.
- Jag termos tidak kali mesin basuh pinggan mangkuk.
- Apabila jag dipenuhi kopi, pastikan ia dalam kedudukan menegak agar tidak bocor.
- Semasa menjerang, bahagian bawah perkakas dan jag termos menjadi panas.

Medan Elektro Magnet (EMF)

Perkakas Philips ini mematuhi semua piawai yang berhubung dengan medan elektromagnet (EMF). Jika dikendalikan dengan betul dan mematuhi arahan dalam manual pengguna ini, perkakas selamat untuk digunakan menurut bukti saintifik yang boleh didapati pada masa ini.

Perihal umum (Gamb. 1)

- A** Pemegang turas
- B** Tangki air boleh tanggal
- C** Plag sesalur kuasa
- D** Jag termos (HD7692 sahaja)
- E** Jag kaca
- F** Tombol Kawalan Aroma
- G** Penunjuk Kawalan Aroma
- H** Lampu penanggalan kerak (HD7692/HD7686 sahaja)
- I** Paparan (HD7690 sahaja)
- J** Lampu penghidup kuasa
- K** Butang hidup/mati
- L** Lampu pemasa (HD7690 sahaja)
- M** Butang pemasa (HD7690 sahaja)

Bersedia untuk menggunakannya

- 1** Letak perkakas di atas permukaan yang rata dan stabil.
- 2** Masukkan plag ke dalam soket dinding yang dibumikan.

- 3 Anda boleh menyimpan kord yang berlebihan dengan menolaknya ke dalam bukaan di belakang pembancuh kopi (Gamb. 2).

Menetapkan jam (HD7690 sahaja)

- 1 Selepas anda memasang plag ke dalam soket dinding, kata 'SET' muncul pada paparan (Gamb. 3).
- 2 Tekan butang 'H' sekali atau lebih banyak kali untuk menetapkan jam (Gamb. 4).
 ► Paparan menunjukkan jam yang ditetapkan (contohnya. 7:00).
- 3 Tekan butang 'M' sekali atau lebih banyak kali untuk menetapkan minit (Gamb. 5).
 ► Paparan menunjukkan minit yang ditetapkan (contohnya 7:20).

Membilas perkakas

- 1 Keluarkan tangki air dan isi dengan air sejuk paip yang baru (Gamb. 6).

HD7692 sahaja: Apabila anda mengendalikan perkakas tanpa kopi kisar, jangan isi tangki air melebihi tanda 8-cawan, jika tidak air jag termos akan melimpah keluar.

- 2 Letakkan semula tangki air ke dalam perkakas (Gamb. 7).
 Jangan masukkan turas dan serbuk kopi di dalam pemegang turas.
- 3 Tekan butang hidup/mati untuk menghidupkan perkakas.
 ► Lampu kuasa hidup menyala.
- 4 Biarkan perkakas beroperasi sehingga tangki air kosong.
 ► HD7692: Perkakas mati secara automaik selepas menjerang.
- 5 HD7690/HD7686: Tekan butang hidup/mati untuk mematikan perkakas.
 Perkakas mati secara automatik selepas 2 jam.
- 6 Bersihkan jag dan pemegang turas (lihat bab 'Membersihkan').
- 7 Biarkan perkakas menjadi sejuk selama 3 minit sebelum anda mula menjerang kopi.

Jag termos (HD7692 sahaja)

Nota: Sentiasa panaskan dahulu jag termos dengan air paip panas sebelum anda mula menjerang kopi.

- 1 Bilas jag termos dengan air paip panas untuk memanaskannya dahulu (Gamb. 8).
 Untuk memperoleh kopi paling lazat dan panas, bancuh sekurang-kurangnya setengah jag kopi.
- 2 Untuk menuang kopi, putar tudungnya ke kanan dengan menggunakan tangkainya sehingga anak panah pada jag menghalau ke simbol 'tuang' pada tudungnya. Sentiasa tutup tudung selepas menuang kopi untuk memastikan kopi sentiasa panas (Gamb. 9).
- 3 Untuk menutup tudung, putarnya ke kiri dengan menggunakan tangkainya sehingga anak panah pada jag menghalau ke simbol 'ditutup/menjerung' di tudung (Gamb. 10).
- 4 Untuk menanggalkan tudung dari jag termos, putarnya ke kiri dengan menggunakan tangkainya sehingga anak panah menghalau ke simbol 'tanggalkan tudung' di tudung (Gamb. 11).

Menggunakan perkakas

Menjerang kopi

Pembancuh kopi ini dilengkapi Kawalan Aroma, yang membolehkan anda melaraskan kepekatan kopi mengikut cita rasa anda. Kawalan Aroma juga membantu anda menentukan keseimbangan yang betul antara kopi yang belum dikisar dan air.

Nota: Apabila anda menggunakan Kawalan Aroma, sentiasa isi tangki air dengan air sebelum anda memasukkan kopi kisar ke dalam turas.

- 1 Pastikan plag dipasang ke dalam soket dinding.
 - 2 Pastikan jag kaca atau jag termos (dengan tudung dalam kedudukan 'ditutup/menjerang' ) ada di bawah pemegang tekun.
 - 3 Tetapkan kepekatan kopi yang anda ingini dengan tombol Kawalan Aroma. (Gamb. 12)
Untuk menambah kepekatan kopi, pusingkan tombol ke kanan. Untuk mengurangkan kepekatan kopi, pusingkan tombol ke kiri.
- Nota: Apabila anda menetapkan kepekatan kopi, pastikan pemegang turas berada di dalam perkakas.*
- 4 Keluarkan tangki air dan isikan dengan air paip sejuk yang baru (Gamb. 6).
Penunjuk paras sama dengan beberapa cawan sebanyak 120ml.
 - 5 Letakkan semula tangki air pada perkakas dengan betul (Gamb. 7).
 - ▶ Penunjuk Kawalan Aroma bergerak ke atas.
 - 6 Ambil turas kertas (jenis 1x4 atau no. 4) dan lipat pinggir berkedap supaya tidak terkoyak dan terlipat.

Nota: Jika anda hendak menggunakan Kawalan Aroma untuk menentukan kesimbangan yang betul antara kopi kisar dan air, jangan gunakan turas kekal. Disebabkan beratnya, turas kekal mengganggu kesimbangan kopi-air Kawalan Aroma.

- 7 Buka tudung pemegang turas dan letakkan turas kerja di dalam pemegang turas (Gamb. 13).
- 8 Masukkan kopi yang dikisar terlebih dahulu (kisar sehalus turas) di dalam turas sehingga penunjuk Kawalan Aroma dalam kedudukan OK dan tutup tudung pemegang turas (Gamb. 14).
- 9 Tekan butang hidup/mati untuk menghidupkan perkakas.
 - ▶ Lampu kuasa hidup merah menyala.
- 10 Apabila semua air sudah melalui turas, anda boleh mengeluarkan jag dari perkakas.

Jika anda mengeluarkan jag selama lebih daripada 30 saat sebelum semua airnya telah melalui turas, ia mungkin melimpah.

- ▶ HD7692: perkakas mati secara automatik selepas menjerang. Jag termos memasikan kopi yang panas.
 - ▶ HD7690/HD7686: Kopit kekal panas di atas plat panas selagi anda membiarkan perkakas dihidupkan.
- 11 HD7690/7HD7686: tekan butang hidup/mati untuk mematikan perkakas selepas diguna.
Perkakas mati secara automatik selepas 2 jam.
 - 12 Tanggalkan pemegang turas (Gamb. 15).
 - 13 Buang turas kertas. (Gamb. 16)
 - 14 Biarkan perkakas menjadi sejuk selama 3 minit sebelum anda mula menjerang kopi semula.

Pemasa (HD7690 sahaja)

Anda boleh menggunakan pemasa untuk menetapkan terlebih dahulu masa yang anda hendak pembancuh kopi menjerang kopi.

Nota: Jika anda hendak menggunakan fungsi pemasa (HD7690 sahaja), pastikan jam ditetapkan pada masa yang betul. Anda boleh tetapkan masa semasa apabila perkakas dimatikan (lihat bahagian 'Menetapkan jam' dalam bab 'Menyediakan untuk penggunaan').

Nota: Selepas kegagalan kuasa, anda perlu menetapkan jam dan pemasa sekali lagi.

- 1 Tekan butang pemasa (Gamb. 17).
 - ▶ Paparan menunjukkan masa auto-hidup auto dan lampu pemasa kuning menyala.

Selepas anda menekan butang pemasa, masa biasa muncul semula jika anda berhenti menekan butang jam atau butang mini selepas lebih daripada 5 saat. Dalam keadaan sedemikian, pemasa telah ditetapkan.

- 2 Tekan butang 'H' sekali atau lebih banyak kali untuk menetapkan jam (Gamb. 4).
- 3 Tekan butang 'M' sekali atau lebih banyak kali untuk menetapkan minit (Gamb. 5).
 - 5 saat selepas anda berhenti menekan butang jam atau butan minit, masa biasa muncul. Lampu pemasa kuning menyala menandakan pemasa telah ditetapkan.
- 4 Ikuti langkah 1 hingga 8 daripada bahagian 'Menjerang kopi' untuk menyediakan perkakas untuk menjerang kopi.
- 5 Perkakas mula menjerang kopi pada masa yang ditetapkan terlebih dahulu.
 - Lampu pemasa kuning mati dan lampu kuasa hidup merah menyala .

Jika anda hendak periksa sama ada anda telah menetapkan pemasa dengan betul, tekan butang pemasa.

Jika anda hendak mematikan pemasa, tekan butang hidup/mati.

Pembersihan

Jangan sekali-kali menenggelamkan perkakas ke dalam air.

- 1 Tanggalkan plag perkakas.
 - 2 Bersihkan bahagian luar perkakas dengan kain lembap.
 - 3 Tanggalkan pemegang turas.
 - 4 Bersihkan jag kaca dan pemegang turas di dalam air yang panas dengan sedikit cecair pencuci atau di dalam mesin basuh pinggan mangkuk.
- Untuk membersihkan jag termos, lihat bahagian 'Jag termos (HD7692 sahaja)' dalam bab ini.
- 5 Selepas dibersihkan, bilas jag kaca dengan air panas baru.

Tangki air

- 1 Keluarkan tangki air dari perkakas.
- 2 Tanggalkan penutup dari tangki air (Gamb. 18).
- 3 Bersihkan tangki air di dalam air panas, jika perlu dengan sedikit cecair pencuci.

Nota: Jika anda menggunakan berus pembersih, berhati-hati agar tidak merosakkan injap di bahagian bawah tangki air.

Jangan gunakan objek yang tajam di teinya untuk membersihkan salur masuk air pada perkakas.

- 4 Bilas tangki air dengan air bersih selepas membersihkannya dan pasangannya semula pada perkakas.

Jag termos (HD7692 sahaja)

- Jangan tenggelamkan jag termos di dalam air atau sebarang cecair lain dan jangan bersihkannya di dalam mesin basuh pinggan mangkuk (Gamb. 19).

- 1 Tanggalkan tudung jag termos (Gamb. 11).

Putar tudung ke kiri dengan menggunakan tangkainya sehingga anak panah pada jag menunjuk ke arah simbol 'tanggalkan tudung'.

- 2 Bersihkan bahagian dalam jag termos dengan berus yang lembut, air panas dan sedikit cecair pencuci (Gamb. 20).

Petua: Untuk menanggalkan mendapan coklat yang degil, isi air dengan air panas dan tambah sesudu penuh natrium karbonat. Biarkan natrium karbonat membersihkannya buat beberapa waktu.

- 3** Selepas dibersihkan, bilas jag termos dengan air panas baru (Gamb. 8).
- 4** Pasang semula tudungnya pada jag termos.

Penanggalan kerak

Penanggalan kerak yang tetap memanjangkan hayat perkakas dan menjamin hasil pembancuhan optimum untuk jangka yang panjang. Perkasa mengukur jumlah kerak dan memberitahu anda apabila perkakas perlu ditanggalkan keraknya.

- HD7690: Kata CALC muncul pada paparan apabila anda perlu menanggalkan kerak perkakas (Gamb. 21).
- HD7692/HD7686: Lampu penanggalan kerak kuning menyala apabila anda perlu menanggalkan kerak perkakas (Gamb. 22).

Untuk menanggalkan kerak perkakas, jalankan langkah yang berikut:

- 1** Isikan tangki air dengan cuka putih (4% asid asetik). Jangan masukkan turas atau serbuk kopi ke dalam pemegang turas.
- 2** Biarkan sehingga perkakas melengkapkan dua kitaran menjerang.
Lihat bab 'Menggunakan perkakas'. Biarkan perkakas menyejuk selama 3 minit sebelum anda memulakan semula pusingan pembancuhan kedua.
- 3** Biarkan lagi sehingga perkakas melengkapkan dua kitaran tambahan menjerang dengan air sejuk yang baru untuk menanggalkan apa-apa sisa cuka dan kerak.
- Anda juga boleh menggunakan penanggal kerak cecair yang bersesuaian. Jika demikian, ikuti arahan yang diberikan bersama-sama penanggal kerak.

Jangan gunakan serbuk penanggal kerak.

- 4** Bersihkan bahagian-bahagian yang boleh ditanggalkan (lihat bab 'Pembersihan').

Penggantian

- Anda boleh memesan jag kaca baru dari penjual Philips anda atau pusat servis Philips di bawah nombor jenis HD7985/30 (kelabu gelap) atau HD7986/90 (hitam).
- Anda boleh memesan jag baru dari penjual Philips anda atau pusat servis Philips di bawah nombor jenis HD7988/90.

Alam sekitar

- Jangan buang perkakas bersama sampah rumah biasa pada akhir hayatnya, tetapi bawanya ke pusat pungutan rasmi untuk dikitar semula. Dengan melakukan sedemikian anda akan membantu memelihara alam sekitar (Gamb. 23).

Jaminan dan servis

Jika anda memerlukan maklumat atau menghadapi masalah, sila kunjungi laman web Philips di www.philips.com atau hubungi Pusat Layanan Pelanggan Philips di negara anda (anda boleh mendapatkan nombor telefonnya di dalam risalah jaminan sedunia). Jika tiada Pusat Layanan Pelanggan di negara anda, hubungi wakil pendedar Philips tempatan atau Jabatan Servis Syarikat Perkakas Domestik dan Penjagaan Diri Philips.

ข้อควรจำ

ควรอ่านคู่มืออย่างละเอียดก่อนใช้งานและเก็บไว้เพื่อใช้อ้างอิงในครั้งต่อไป

- ก่อนใช้งานโปรดตรวจสอบแรงดันไฟฟ้าที่ระบุบนผลิตภัณฑ์ว่าตรงกับแรงดันไฟฟ้าที่ใช้ภายในบ้านหรือไม่
- ห้ามใช้งานเครื่องต้มกาแฟหากพบว่าสายไฟ, ปลั๊กไฟหรือตัวเครื่องเกิดการชำรุด
- หากสายไฟหรือเครื่องเครื่องเสียหาย ควรนำไปเปลี่ยนที่บริษัทฟิลิปส์, ศูนย์บริการที่ได้รับอนุญาตจากฟิลิปส์ หรือบุคคลที่ผ่านการอบรมจากฟิลิปส์ดำเนินการเปลี่ยนให้ เพื่อหลีกเลี่ยงอันตรายที่อาจเกิดขึ้นได้
- ไม่ควรใช้บุคคล (รวมทั้งเด็กเล็ก) ที่มีสภาพร่างกายไม่แข็งแรงหรือสภาพจิตใจไม่ปกติ หรือขาดประสบการณ์และความรู้ความเข้าใจ นำอุปกรณ์นี้ไปใช้งาน เว้นแต่จะอยู่ในการควบคุมดูแลหรือได้รับคำแนะนำในการใช้งานโดยผู้ที่รับผิดชอบในด้านความปลอดภัย
- เด็กเล็กควรได้รับการดูแลเพื่อป้องกันไม่ให้เด็กนำอุปกรณ์นี้ไปเล่น
- ควรเก็บสายไฟให้พ้นมือเด็ก ไม่ควรปล่อยให้สายไฟห้อยลงมาจากขอบโต๊ะหรือบริเวณที่วางเครื่องต้มกาแฟอยู่
- ห้ามวางเครื่องต้มกาแฟลงบนพื้นที่มีความร้อน รวมทั้งระมัดระวังไม่ให้สายไฟสัมผัสกับพื้นผิวที่มีความร้อน
- ห้ามนำเครื่องต้มกาแฟเพิ่มลงในน้ำหรือของเหลวอื่นๆ
- ควรถอดปลั๊กไฟออกทันที เมื่อเกิดปัญหาขณะใช้งานและก่อนทำความสะอาดเครื่องต้มกาแฟ

เหยือกกาแฟ (รุ่น HD7692 เท่านั้น)

- ห้ามถอดชิ้นส่วนเหยือกกาแฟออก
- เพื่อป้องกันไม่ให้หน้าเข้าเหยือกกาแฟ ห้ามจุ่มเหยือกลงในน้ำหรือของเหลวอื่นๆ
- ไม่ควรทำความสะอาดเหยือกกาแฟด้วยเครื่องล้างจาน
- หากมีกาแฟเต็มเหยือก ให้พยายามตั้งเหยือกให้ตรงอยู่เสมอเพื่อป้องกันการรั่ว
- ขณะใช้งาน ส่วนล่างของเครื่องและเหยือกจะเกิดความร้อน

Electro Magnetic Fields (EMF)

ผลิตภัณฑ์ของฟิลิปส์ ได้มาตรฐานด้านคลื่นแม่เหล็กไฟฟ้า (EMF) หากมีการใช้งานอย่างเหมาะสมและสอดคล้องกับคำแนะนำในคู่มือนี้ คุณสามารถใช้ผลิตภัณฑ์ได้อย่างปลอดภัยตามข้อพิสูจน์ทางวิทยาศาสตร์ในปัจจุบัน

ส่วนประกอบ (รูปที่ 1)

- A** ที่ใส่ถ้วยทรง
- B** แท่งคั้นน้ำกดออกได้
- C** ปลั๊กไฟหลัก
- D** เหยือกกาแฟ (รุ่น HD7692 เท่านั้น)
- E** เหยือกแก้ว
- F** ปุ่ม Aroma Control
- G** สัญลักษณ์ไฟ Aroma Control
- H** สัญลักษณ์ไฟแสดงการขีดคราบตะกรัน (รุ่น HD7692/HD7686 เท่านั้น)
- I** หน้าจอ (รุ่น HD7690 เท่านั้น)
- J** สัญลักษณ์ไฟแสดงการเปิดทำงาน
- K** ปุ่มเปิด/ปิด
- L** สัญลักษณ์ไฟตัวตั้งเวลา (รุ่น HD7690 เท่านั้น)
- M** ปุ่มตั้งเวลา (รุ่น HD7690 เท่านั้น)

การเตรียมตัวก่อน ใช้งาน

1. ตรวจสอบเครื่องต้มกาแฟลงบนพื้นผิวที่เรียบและมั่นคง
2. ควรเสียบปลั๊กไฟในเต้ารับที่ต่อสายดินเรียบร้อยแล้วเท่านั้น
3. สามารถจัดเก็บสายไฟที่ยาวเกินออกมาได้โดยดันสายเข้าไปในช่องเก็บสายที่อยู่ด้านหลังของเครื่องต้มกาแฟ (รูปที่ 2)

การตั้งนาฬิกา (รุ่น HD7690 เท่านั้น)

1. หลังจากเสียบปลั๊กไฟเข้ากับเต้ารับแล้ว คำว่า 'SET' จะปรากฏบนหน้าจอ (รูปที่ 3)
2. กดปุ่ม 'H' หนึ่งครั้งหรือมากกว่าเพื่อตั้งจำนวนชั่วโมง (รูปที่ 4)
 - ▶ หน้าจอจะแสดงชั่วโมงที่ตั้งไว้ (ตัวอย่างเช่น 7:00)
3. กดปุ่ม 'M' หนึ่งครั้งหรือมากกว่าเพื่อตั้งจำนวนนาที (รูปที่ 5)
 - ▶ หน้าจอจะแสดงนาทีที่ตั้งไว้ (ตัวอย่างเช่น 7:20)

การจัดตั้งสกรปรอกจากเครื่องต้มกาแฟ

- 1 ถอดแท่งคั่วแล้วเติมน้ำเย็นลงไปในแท่งให้เต็ม (รูปที่ 6)

เฉพาะรุ่น HD7692 เท่านั้น: หากคุณใช้งานโดยไม่ใส่ผงกาแฟ ห้ามเติมน้ำลงไปในแท่งคั่วเกินขีดแสดงระดับความจุ 8 ถ้วย มิฉะนั้นแล้วน้ำจะล้นเหยือกกาแฟ

- 2 ประกอบแท่งคั่วกลับเข้าเครื่องต้มกาแฟตามเดิม (รูปที่ 7)

ไม่ต้องใส่ถ้วยกรองและผงกาแฟลงในที่ใส่

- 3 กดปุ่มเปิด/ปิด เพื่อเปิดเครื่อง

- ▶ สัญญาณไฟสว่างขึ้นเมื่อเปิดการทำงาน

- 4 ปลอ่ยให้เครื่องต้มกาแฟทำงานจนกระทั่งน้ำในแท่งทั้งหมด

- ▶ เฉพาะรุ่น HD7692 เท่านั้น: เครื่องต้มกาแฟจะปิดการทำงานโดยอัตโนมัติเมื่อต้มกาแฟเสร็จเรียบร้อยแล้ว

- 5 เฉพาะรุ่น HD7690/HD7686 เท่านั้น: กดปุ่มเปิด/ปิด เพื่อปิดการทำงานของเครื่องต้มกาแฟ

เครื่องต้มกาแฟจะปิดการทำงานโดยอัตโนมัติหลังจากใช้งาน ไปประมาณ 2 ชั่วโมง

- 6 ทำความสะอาดเหยือกและที่ใส่ถ้วยกรอง (ดูได้จากบท 'การทำมาสะอาด')

- 7 ควรปลอ่ยให้เครื่องต้มกาแฟเย็นลงเป็นเวลาอย่างน้อย 3 นาทีก่อนเริ่มใช้งานอีกครั้ง

เหยือกกาแฟ (เฉพาะรุ่น HD7692 เท่านั้น)

หมายเหตุ: ควรอุ่นเหยือกกาแฟด้วยน้ำร้อนทุกครั้งก่อนเริ่มใช้งาน

- 1 ควรล้างเหยือกกาแฟด้วยน้ำร้อนเพื่อเป็นการอุ่นเหยือก (รูปที่ 8)

หากต้องการต้มกาแฟรสชาติดีและร้อนที่สุด ควรต้มกาแฟในปริมาณครึ่งเหยือกเป็นอย่งน้อย

- 2 รินกาแฟโดยหมุนฝาปิดไปทางขวาจนกระทั่งลูกศรบนตัวเหยือกชี้ไปยังสัญลักษณ์ 'pour' ควรปิดฝาทุกครั้งหลังรินกาแฟเสร็จเรียบร้อยแล้วเพื่อให้งาแฟร้อนอยู่เสมอ (รูปที่ 9)

- 3 ปิดฝาได้โดยหมุนฝาปิดไปทางซ้ายจนกระทั่งลูกศรบนตัวเหยือกชี้ไปยังสัญลักษณ์ 'closed/brewing' (รูปที่ 10)

- 4 ถอดฝาปิดออกจากเหยือกกาแฟโดยหมุนฝาปิดไปทางซ้ายจนกระทั่งลูกศรบนตัวเหยือกชี้ไปยังสัญลักษณ์ 'remove lid' (รูปที่ 11)

การใช้งาน

การต้มกาแฟ

เครื่องต้มกาแฟประกอบด้วย Aroma Control สามารถปรับความเข้มของกาแฟเพื่อให้ได้รสชาติตามต้องการ นอกจากนี้ Aroma Control ยังช่วยให้คุณกำหนดความแรงดีระหว่างกาแฟและน้ำได้อีกด้วย

หมายเหตุ: ทุกครั้งที่ใช้ Aroma Control คุณควรเติมน้ำลงในแท่งให้เต็มก่อนที่จะใส่ผงกาแฟลงในถ้วยกรอง

- 1 ตรวจสอบให้แน่ใจว่าเสียบปลั๊กไฟเข้ากับเต้ารับบนผนังเรียบร้อยแล้ว

- 2 ตรวจสอบให้แน่ใจว่าเหยือกแก้วหรือเหยือกกาแฟ (ฝาปิดอยู่ในตำแหน่ง 'closed/brewing') อยู่ข้างใต้ที่ใส่ถ้วยกรอง

- 3 หมุนปุ่ม Aroma Control ในการกำหนดความเข้มของกาแฟที่คุณต้องการ (รูปที่ 12)

หากต้องการเพิ่มความเข้มของกาแฟให้หมุนปุ่มควบคุมไปทางขวา แต่ต้องการลดความเข้มของกาแฟให้หมุนปุ่มควบคุมไปทางซ้าย

หมายเหตุ: เมื่อคุณกำหนดความเข้มของกาแฟ คุณควรตรวจสอบให้แน่ใจว่ามีที่ใส่ถ้วยกรองอยู่ในตัวเครื่อง

- 4 ถอดแท่งคั่วแล้วเติมน้ำเย็นลงไปนแท่งให้เต็ม (รูปที่ 6)

ขีดแสดงระดับความจุเท่ากับถวขนาด 120 มิลลิลิตร

- 5 ประกอบแท่งคั่วกลับเข้าเครื่องตามเดิมให้แน่น (รูปที่ 7)

- ▶ สัญญาณไฟ Aroma Control จะเลือนขึ้น

- 6 พับขอบถ้วยกรอง (ขนาด 1x4 หรือเบอร์ 4) เพื่อป้องกันกรฉีกขาดและม้วนงอ

หมายเหตุ: หากคุณต้องการใช้ Aroma Control ในการกำหนดปริมาณของกาแฟกับน้ำให้ผสมคูลกัน ห้ามใช้งานถ้วยกรองแบบดาว เนื่องจากน้ำหนักของถ้วยกรองแบบดาวจะทำให้ปริมาณของกาแฟและน้ำเสียสมดุลได้

- 7 เปิดฝาที่ใส่ถ้วยกรอง แล้ววางกระดาษกรองลงในที่ใส่ถ้วยกรอง (รูปที่ 13)
 - 8 ใส่มะกอกแปดพวย (ความละเอียดในการบดพอเหมาะกับแผ่นกรอง) ลงในแผ่นกรองจนกระทั่งถ้วยบอกลักษณะ Aroma Control อยู่ในตำแหน่ง OK แล้วปิดฝาที่ใส่ถ้วยกรอง (รูปที่ 14)
 - 9 กดปุ่มเปิด/ปิด เพื่อเปิดเครื่อง
 - ▶ สัญญาณไฟสีแดงสว่างขึ้นเมื่อเปิดการทำงาน
 - 10 เมื่อน้ำไหลผ่านถ้วยกรองเรียบร้อยแล้ว สามารถนำเหยือกออกจากเครื่องต้มกาแฟได้
- หากนำเหยือกออกมาเป็นเวลามากกว่า 30 วินาทีก่อนที่น้ำจะไหลผ่านถ้วยกรองได้หมด ถ้วยกรองอาจอุดตันได้
- ▶ เฉพาะรุ่น HD7692 เท่านั้น: เครื่องต้มกาแฟจะปิดการทำงานโดยอัตโนมัติเมื่อต้มกาแฟเสร็จเรียบร้อยแล้ว เหยือกกาแฟจะกักเก็บกาแฟให้ร้อนอยู่ตลอดเวลา
 - ▶ เฉพาะรุ่น HD7690/HD7686 เท่านั้น: เครื่องต้มกาแฟจะกักเก็บกาแฟให้ร้อนอยู่ตลอดเวลาที่อยู่บนถาดทำความร้อนและเปิดเครื่องเครื่องทำงานทิ้งไว้
- 11 เฉพาะรุ่น HD7690/HD7686 เท่านั้น: กดปุ่มเปิด/ปิด เพื่อปิดการทำงานเมื่อใช้งานเครื่องต้มกาแฟเสร็จเรียบร้อยแล้ว เครื่องต้มกาแฟจะปิดการทำงานโดยอัตโนมัติหลังจากใช้งานไปประมาณ 2 ชั่วโมง

- 12 ถอดที่ใส่แผ่นกรองออก (รูปที่ 15)
- 13 นำกระดาษกรองไปทิ้ง (รูปที่ 16)
- 14 ปล่อยให้เครื่องเย็นลงประมาณ 3 นาที ก่อนเริ่มใช้งานอีกครั้ง

ตัวตั้งเวลา (เฉพาะรุ่น HD7690 เท่านั้น)

สามารถใช้งานตัวตั้งเวลาเพื่อทำให้เครื่องต้มกาแฟทำงานในเวลาที่คุณต้องการล่วงหน้าได้

หมายเหตุ: หากคุณต้องการใช้ฟังก์ชันตัวตั้งเวลา (เฉพาะรุ่น HD7690 เท่านั้น) ตรวจสอบให้แน่ใจว่าได้ตั้งนาฬิกาเรียบร้อยแล้ว คุณสามารถตั้งเวลาปัจจุบันได้ตลอดเวลาที่สวิทช์การทำงานแล้วเท่านั้น (ดูได้จากหัวข้อ 'การตั้งนาฬิกา' ในบท 'การเตรียมตัวก่อนใช้งาน')

หมายเหตุ: กรณีไฟดับ คุณจำเป็นต้องตั้งนาฬิกาและตัวตั้งเวลาอีกครั้ง

- 1 กดปุ่มตัวตั้งเวลา (รูปที่ 17)
 - ▶ หน้าจอจะแสดงเวลาเปิดการทำงานอัตโนมัติที่ใดตั้งไว้และสัญญาณไฟตัวตั้งเวลาสีเหลืองจะสว่างขึ้น

หลังจากที่คุณกดปุ่มตั้งเวลาแล้วหยุดทำการตั้งค่าชั่วโมงหรือนาทีนาน 5 วินาที เมื่อเวลาปกติแสดงขึ้นอีกครั้งแสดงว่าคุณได้ทำการตั้งค่าเวลาเรียบร้อยแล้ว

- 2 กดปุ่ม 'H' หนึ่งครั้งหรือมากกว่าเพื่อทำการตั้งค่าชั่วโมง (รูปที่ 4)
 - 3 กดปุ่ม 'M' หนึ่งครั้งหรือมากกว่าเพื่อทำการตั้งค่านาที (รูปที่ 5)
 - ▶ หลังจากที่คุณหยุดกดปุ่มชั่วโมงหรือนาทีได้ 5 วินาที เวลาปกติจะแสดงขึ้น สัญญาณไฟตัวตั้งเวลาสีเหลืองจะสว่างขึ้นเพื่อแสดงว่าตัวตั้งเวลาได้ทำการตั้งค่าเรียบร้อยแล้ว
 - 4 ทำตามขั้นตอนที่ 1-8 ในหัวข้อ 'การต้มกาแฟ' เพื่อเตรียมเครื่องให้พร้อมสำหรับกรต้มกาแฟ
 - 5 เครื่องจะเริ่มต้มกาแฟในเวลาที่ได้ทำการตั้งค่าไว้ล่วงหน้า
 - ▶ สัญญาณไฟตัวตั้งเวลาสีเหลืองจะดับลง จากนั้นสัญญาณไฟสีแดงแสดงการทำงานจะสว่างขึ้น
- หากคุณต้องการตรวจสอบว่าได้ทำการตั้งเวลาถูกต้องหรือไม่ ให้กดที่ปุ่มตัวตั้งเวลาดู หากคุณต้องการปิดตัวตั้งเวลา ให้กดปุ่มเปิด/ปิดการทำงาน

การทำความสะอาด

ห้ามจุ่มเครื่องลงในน้ำ

- 1 ถอดปลั๊กไฟออก
- 2 ใช้น้ำชุบน้ำบิดพอหมาดเช็ดทำความสะอาดด้านนอกเครื่องต้มกาแฟ
- 3 ถอดที่ใส่ถ้วยกรองออก
- 4 ทำความสะอาดเหยือกแก้วและที่ใส่ถ้วยกรองด้วยน้ำร้อนกับน้ำยาทำความสะอาด หรือทำความสะอาดด้วยเครื่องล้างจาน

หากต้องการทำความสะอาดเหยือกกาแฟ ให้ดูหัวข้อ เหยือกกาแฟ (เฉพาะรุ่น HD7692 เท่านั้น) ในบทนี้

- 5 ครรล้างเหยือกแก้วด้วยน้ำร้อนอีกครั้งหลังจากทำความสะอาดเสร็จเรียบร้อยแล้ว

แท่งคั่ว

- 1 ถอดแท่งคั่วออกจากเครื่อง
- 2 ถอดฝาออกจากแท่งคั่ว (รูปที่ 18)
- 3 ทำความสะอาดแท่งคั่วด้วยน้ำร้อน ในกรณีที่สามารถผสมน้ำยาทำความสะอาดได้

หมายเหตุ: หากคุณใช้แปรงทำความสะอาด ควรทำความสะอาดอย่างระมัดระวังโดยไม่ให้แปรงปีศาจที่ด้านล่างของแท่งคั่วเกิดความเสียหาย ห้ามใช้วัตถุคมทำความสะอาดทางน้ำเข้าบนตัวเครื่องเป็นอันตราย

- 4 หลังจากทำความสะอาดเสร็จเรียบร้อยแล้ว ให้ล้างแท่งคั่วด้วยน้ำสะอาดแล้วประกอบกลับเข้าเครื่องตามเดิม

เหยือกกาแฟ (เฉพาะรุ่น HD7692 เท่านั้น)

- ▶ ห้ามนำเหยือกกาแฟจุ่มลงในน้ำหรือของเหลวใดๆ และห้ามนำไปทำความสะอาดในเครื่องล้างจานเป็นอันตราย (รูปที่ 19)

- 1 ถอดฝาปิดของเหยือกกาแฟออก (รูปที่ 11)

หมุนฝาปิดไปทางซ้ายจนกระทั่งลูกศรบนตัวเหยือกชี้ไปยังสัญลักษณ์ 'remove lid'

- 2 ทำความสะอาดด้านในของเหยือกกาแฟด้วยแปรงนุ่มๆ ด้วยน้ำร้อนผสมน้ำยาทำความสะอาด (รูปที่ 20)

เคล็ดลับ: ขจัดคราบสีน้ำตาลที่ขจัดออกยากได้โดยเทน้ำร้อนลงในเหยือกให้เต็ม จากนั้นเติมโซเดียมคาร์บอเนตหนึ่งช้อนโต๊ะแล้วปล่อยให้โซเดียมคาร์บอเนตออกฤทธิ์สักพัก

- 3 หลังจากทำความสะอาดเสร็จเรียบร้อยแล้ว ครรล้างเหยือกกาแฟด้วยน้ำร้อนอีกครั้ง (รูปที่ 8)

- 4 ประกอบฝาปิดกลับเข้าเหยือกกาแฟตามเดิม

การขจัดคราบตะกอน

ควรขจัดคราบตะกอนอย่างสม่ำเสมอ เพื่อช่วยยืดอายุการใช้งานและประสิทธิภาพการทำงานที่ดียาวนานยิ่งขึ้น เครื่องต้มกาแฟจะตรวจวัดปริมาณคราบตะกอนและแจ้งให้คุณทราบทุกครั้งเมื่อถึงเวลาขจัดคราบตะกอน

- เฉพาะรุ่น HD7690: คำว่า 'CALC' จะแสดงบนหน้าจอ เมื่อถึงเวลาขจัดคราบตะกอน (รูปที่ 21)
- เฉพาะรุ่น HD7692/HD7686: สัญลักษณ์ไฟสีเหลืองสว่างขึ้น เมื่อถึงเวลาขจัดคราบตะกอน (รูปที่ 22)

ในการขจัดคราบตะกอน ให้ทำตามขั้นตอนต่างๆ ดังต่อไปนี้

- 1 เทน้ำส้มสายชูลงในแท่งคั่ว (เข้มข้น 4%) โดยไม่ต้องใส่ถ้วยกรองและผงกาแฟในที่ใส่ถ้วยกรอง
- 2 ปล่อยให้เครื่องต้มกาแฟทำงานประมาณ 2 รอบ

ดูได้จากบท 'การใช้งาน' ควรปล่อยให้เครื่องต้มกาแฟเย็นลงประมาณ 3 นาที ก่อนเริ่มใช้งานเครื่องต้มกาแฟในรอบที่ต่อไป

- 3 ควรให้เครื่องต้มกาแฟทำงานอย่างน้อย 2 รอบ เพื่อชะล้างน้ำส้มสายชูที่อาจตกค้างอยู่ให้หมดไป

- ▶ ทั้งยังสามารถใช้น้ำยาขจัดคราบตะกอนได้ โดยวิธีการใช้งานจากคู่มือบนตัวผลิตภัณฑ์ของน่ายาชนิดนั้นๆ

ห้ามใช้ผงขจัดคราบตะกอน

- 4 ทำความสะอาดชิ้นส่วนต่างๆ ของเครื่องต้มกาแฟ (ดูได้จากบท 'การทำความสะอาด')

การเปลี่ยนอะไหล่

- คุณสามารถสั่งซื้อเหยือกแก้วสำหรับเครื่องต้มกาแฟรุ่นนี้ได้จากตัวแทนจำหน่ายของฟิลิปส์หรือศูนย์บริการของฟิลิปส์ ซึ่งมีรหัสรุ่นสินค้า คือ HD7985/30 (สีเทาเข้ม) หรือ HD7986/90 (สีดำ)
- คุณสามารถสั่งซื้อเหยือกกาแฟสำหรับเครื่องต้มกาแฟนี้ได้จากตัวแทนจำหน่ายของฟิลิปส์หรือศูนย์บริการของฟิลิปส์ ซึ่งมีรหัสรุ่นสินค้า คือ HD7988/90

สภาพแวดล้อม

- ▶ ห้ามทิ้งเครื่องต้มกาแฟพร้อมขยะในครัวเรือ่ทั่วไป เมื่อเครื่องหมดอายุการใช้งานแล้ว ควรทิ้งลงในถังขยะสำหรับนำกลับไปใช้ใหม่ได้ (รีไซเคิล) เพื่อช่วยรักษาภาวะสิ่งแวดล้อมที่ดี (รูปที่ 23)

การรับประกันและการบริการ

หากคุณมีปัญหาหรือต้องการทราบข้อมูล โปรดเข้าชมเว็บไซต์ของฟิลิปส์ได้ที่ www.philips.com หรือติดต่อศูนย์บริการดูแลลูกค้าของบริษัทฟิลิปส์ในประเทศของคุณ (หมายเลขโทรศัพท์ของศูนย์บริการ อยู่ในเอกสารแนบที่เกี่ยวกับการรับประกันทั่วโลก) หากในประเทศของคุณ ไม่มีศูนย์บริการ โปรดติดต่อตัวแทนจำหน่ายผลิตภัณฑ์ของบริษัทฟิลิปส์ในประเทศ หรือติดต่อแผนกบริการของบริษัท Philips Domestic Appliances and Personal Care BV

Lưu ý

Hãy đọc kỹ hướng dẫn sử dụng này trước khi sử dụng thiết bị và cất giữ để tiện tham khảo sau này.

- Kiểm tra xem điện áp ghi trên máy có tương ứng với điện áp nguồn nơi sử dụng trước khi bạn nối máy vào nguồn điện.
- Không sử dụng thiết bị nếu dây điện nguồn, phích cắm điện hay ngay chính bản thân thiết bị bị hư hỏng.
- Nếu dây điện bị hư hỏng, bạn nên thay dây điện tại trung tâm bảo hành của Philips hoặc các trung tâm bảo hành do Philips ủy quyền hoặc những nơi có khả năng và trình độ tương đương để tránh gây nguy hiểm.
- Thiết bị này không dành cho người dùng (bao gồm cả trẻ em) có sức khỏe kém, khả năng giác quan hoặc có dấu hiệu tâm thần, hoặc thiếu kinh nghiệm và kiên thức, trừ khi họ được giám sát hoặc hướng dẫn sử dụng thiết bị bởi người có trách nhiệm đảm bảo an toàn cho họ.
- Trẻ em phải được giám sát để đảm bảo rằng chúng không chơi đùa với thiết bị này.
- Để dây điện xa tầm tay trẻ em. Không để dây điện nguồn treo lơ lửng ngang cạnh bàn hay mặt bếp nơi đặt thiết bị này.
- Không để thiết bị trên bề mặt nóng và không để dây điện tiếp xúc với các bề mặt nóng.
- Không bao giờ ngâm thiết bị trong nước hoặc bất kỳ chất lỏng nào khác.
- Rút phích cắm điện ra khỏi thiết bị nếu có vấn đề xuất hiện trong khi pha và trước khi làm sạch máy.

Ly cách nhiệt (chỉ có ở kiểu HD7692)

- Không tháo rời ly cách nhiệt.
- Để tránh nước tràn vào ly cách nhiệt, không nhúng ly vào nước hoặc bất kỳ chất lỏng nào khác.
- Ly cách nhiệt không thể dùng với máy rửa bát.
- Khi ly được đổ đầy cà phê, giữ ly ở tư thế thẳng đứng để tránh đổ cà phê ra ngoài.
- Trong khi pha, phần dưới của thiết bị và đáy ly cách nhiệt sẽ nóng lên.

Từ trường điện (EMF)

Thiết bị Philips này tuân thủ tất cả các tiêu chuẩn liên quan đến các từ trường điện (EMF). Nếu được sử dụng đúng và tuân thủ các hướng dẫn trong sách hướng dẫn này, theo các bằng chứng khoa học hiện nay, việc sử dụng thiết bị này là an toàn.

Mô tả tổng quát (Hình 1)

- A** Bộ phận giữ bộ lọc
- B** Ngăn chứa nước có thể tháo rời
- C** Phích cắm
- D** Ly cách nhiệt (chỉ có ở kiểu HD7692)
- E** Ly thủy tinh
- F** Nút Điều Khiển Aroma
- G** Đèn chỉ báo Điều Khiển Aroma
- H** Đèn báo tẩy cặn (chỉ có ở kiểu HD7692/HD7686)
- I** Màn hình (chỉ có ở kiểu HD7690)
- J** Đèn báo nguồn điện
- K** Nút bật/tắt
- L** Đèn báo hẹn giờ (chỉ có ở kiểu HD7690)
- M** Nút hẹn giờ (chỉ có ở kiểu HD7690)

Cách chuẩn bị sử dụng máy

- 1** Đặt thiết bị lên bề mặt phẳng và cân bằng.
- 2** Cắm phích cắm điện vào ổ điện tường có tiếp đất.

- 3** Bạn có thể bảo quản dây cắm thừa bằng cách nhả nó vào khe hở ở phần sau máy pha cà phê (Hình 2).

Cài đặt đồng hồ (chỉ có ở kiểu HD7690)

- 1** Sau khi cắm phích cắm vào ổ điện, từ 'SET' sẽ hiển thị trên màn hình (Hình 3).
- 2** Bấm nút 'H' một hoặc nhiều lần để cài đặt giờ (Hình 4).
 ▶ Màn hình sẽ hiển thị giờ đã cài đặt (ví dụ 7:00).
- 3** Bấm nút 'M' một hoặc nhiều lần để cài đặt phút (Hình 5).
 ▶ Màn hình sẽ hiển thị phút đã cài đặt (ví dụ 7:20).

Rửa thiết bị

- 1** Tháo bình nước và đổ nước sạch, lạnh từ vòi vào bình (Hình 6).

Chỉ có ở kiểu HD7692: Khi bạn sử dụng thiết bị mà không có cà phê đã xay, không đổ quá đầy 8 chén trên bình nước, nếu không ly cách nhiệt sẽ bị tràn ra ngoài.

- 2** Lắp bình nước vào lại thiết bị (Hình 7).
 Không đặt bộ lọc và cà phê vào bộ chứa phần lọc.

- 3** Bấm nút on/off (bật/tắt) để bật máy.
 ▶ Đèn nguồn sẽ sáng.

- 4** Hãy để máy chạy tới khi ngăn chứa nước cạn hẳn.
 ▶ HD7692: Thiết bị sẽ tự động ngắt sau khi pha xong.

- 5** HD7690/HD7686: Bấm nút on/off (bật/tắt) để tắt máy.
 Thiết bị sẽ tự động ngắt sau 2 tiếng.

- 6** Lau chùi ly chứa cà phê và bộ lọc (xem chương 'Vệ sinh máy').

- 7** Hãy để máy nguội đi ít nhất 3 phút trước khi bạn bắt đầu pha cà phê.

Ly cách nhiệt (chỉ có ở kiểu HD7692)

Lưu ý: Luôn làm nóng sẵn ly cách nhiệt bằng vòi nước nóng trước khi bắt đầu pha cà phê.

- 1** Rửa sạch ly cách nhiệt dưới vòi nước nóng để làm nóng sẵn nó (Hình 8).
 Để có được cà phê ngon và nóng nhất, pha ít nhất một nửa ly cà phê.
- 2** Để đổ cà phê ra, xoay nắp sang phải bằng cạnh bên của nắp cho tới khi mũi tên trên ly trở về ký hiệu 'pour' (đổ) trên nắp. Luôn đóng nắp lại sau khi đổ cà phê ra để giữ cho cà phê được nóng (Hình 9).
- 3** Để đóng nắp, xoay nắp sang trái bằng cạnh bên của nắp cho tới khi mũi tên trên ly trở về phía ký hiệu 'closed/brewing' (đã đóng/đang pha) trên nắp (Hình 10).
- 4** Để tháo nắp ra khỏi ly cách nhiệt, xoay nắp sang trái bằng cạnh bên của nắp cho tới khi mũi tên trên ly trở về phía ký hiệu 'remove lid' (tháo nắp) trên nắp (Hình 11).

Cách sử dụng máy

Pha cà phê

Máy pha cà phê được trang bị chức năng Điều Khiển Aroma cho phép bạn điều chỉnh nồng độ cà phê theo sở thích riêng của bạn. Điều Khiển Aroma còn giúp bạn xác định mức cân bằng phù hợp giữa cà phê xay sẵn và nước.

Lưu ý: Khi sử dụng Điều Khiển Aroma, luôn đổ nước vào bình nước trước khi cho cà phê đã xay vào bộ lọc.

- 1 Đảm bảo phích cắm đã được cắm vào ổ điện.
- 2 Đảm bảo ly thủy tinh hoặc ly cách nhiệt (với nắp ở vị trí 'closed/brewing' (đã đóng/đang pha) ☞) ở dưới bộ phận giữ bộ lọc.
- 3 Đặt nồng độ cà phê bạn muốn bằng núm Điều Khiển Aroma. (Hình 12)
Để tăng nồng độ cà phê, xoay núm sang phải. Để giảm nồng độ cà phê, xoay núm sang trái.
Lưu ý: Khi bạn đã cài đặt nồng độ cà phê, đảm bảo bộ phận giữ bộ lọc đã ở trong thiết bị.
- 4 Tháo bình nước và đổ nước sạch, lạnh từ vòi vào bình (Hình 6).
Các chỉ báo mức tương ứng với các tách 120ml.
- 5 Lắp bình nước vào lại thiết bị theo đúng cách (Hình 7).
▶ Đèn chỉ báo Điều Khiển Aroma sẽ di chuyển về phía trước.
- 6 Lấy một tờ giấy lọc (loại 1x4 hoặc số 4) và gấp thành những gờ kín để ngăn không cho nó bị rách và gấp nếp.

Lưu ý: Nếu bạn muốn sử dụng Điều Khiển Aroma để xác định mức cân bằng phù hợp giữa cà phê đã xay và nước, không sử dụng bộ lọc v nh cừu. Vì trọng lượng của nó, bộ lọc v nh cừu làm phá vỡ cân bằng cà phê-nước của Điều Khiển Aroma.

- 7 Mở nắp bộ phận giữ tấm lọc và cho giấy lọc vào bộ phận giữ tấm lọc (Hình 13).
- 8 Cho cà phê đã xay sẵn (xay mịn để dùng với bộ lọc) vào trong bộ lọc cho tới khi đèn chỉ báo Điều Khiển Aroma ở vị trí OK và đóng nắp bộ phận giữ tấm lọc lại (Hình 14).
- 9 Bấm nút on/off (bật/tắt) để bật máy.
▶ Đèn nguồn sẽ sáng đỏ.
- 10 Khi tất cả nước đã chảy qua bộ lọc, bạn có thể lấy ly đựng cà phê ra khỏi máy pha cà phê.
Nếu bạn tháo ly ra lâu hơn 30 giây trước khi tất cả nước đã đi qua bộ lọc, bộ lọc có thể bị tràn.
▶ HD7692: thiết bị sẽ tự động ngắt sau khi pha xong. Ly cách nhiệt giữ cho cà phê nóng.
▶ HD7690/HD7686: cà phê được giữ nóng trên đĩa hâm nóng khi thiết bị được bật.
- 11 HD7690/7HD7686: bấm nút on/off (bật/tắt) để tắt thiết bị sau khi sử dụng.
Thiết bị sẽ tự động ngắt sau 2 tiếng.
- 12 Tháo bộ phận giữ bộ lọc (Hình 15).
- 13 Vứt bỏ bộ lọc bằng giấy. (Hình 16)
- 14 Hãy để máy nguội đi ít nhất 3 phút trước khi bạn bắt đầu pha cà phê trở lại.

Bộ hẹn giờ (chỉ có ở kiểu HD7690)

Bạn có thể sử dụng bộ hẹn giờ để cài đặt trước thời gian bạn muốn máy pha cà phê pha cà phê cho bạn.

Lưu ý: Nếu bạn muốn sử dụng chức năng hẹn giờ (chỉ có ở kiểu HD7690), đảm bảo đồng hồ đã được đặt đúng thời gian. Bạn chỉ có thể cài đặt thời gian hiện thời khi thiết bị tắt (xem mục 'Cài đặt đồng hồ' trong chương 'Cách chuẩn bị để sử dụng máy').

Lưu ý: Sau khi mất điện, bạn phải cài đặt lại đồng hồ và hẹn giờ.

- 1 Bấm nút hẹn giờ (Hình 17).
▶ Màn hình hiển thị thời gian tự động bật đã đặt và đèn hẹn giờ màu vàng sẽ sáng.
Sau khi bấm nút hẹn giờ, thời gian bình thường sẽ hiển thị trở lại nếu bạn ngừng bấm nút giờ hoặc nút phút trong khoảng trên 5 giây. Trong trường hợp đó, chức năng hẹn giờ đã được đặt.
- 2 Bấm nút 'H' một hoặc nhiều lần để cài đặt giờ (Hình 4).

- 3** Bấm nút 'M' một hoặc nhiều lần để cài đặt phút (Hình 5).
- ▶ 5 giây sau khi bạn ngừng bấm nút giờ hoặc nút phút, thời gian bình thường sẽ xuất hiện trở lại. Đèn hẹn giờ màu vàng sẽ sáng để cho biết chức năng hẹn giờ đã được cài đặt.
- 4** Thực hiện theo bước 1 đến 8 của mục 'Pha cà phê' để chuẩn bị thiết bị cho việc pha cà phê.
- 5** Thiết bị sẽ bắt đầu pha cà phê tại thời gian được cài đặt.
- ▶ Đèn hẹn giờ màu vàng sẽ tắt và đèn nguồn màu đỏ sẽ sáng.
- Nếu bạn muốn kiểm tra xem chức năng hẹn giờ đã được cài đặt đúng chưa, bấm nút hẹn giờ. Nếu bạn muốn tắt hẹn giờ, bấm nút on/off (bật/tắt).

Vệ sinh máy

Không bao giờ nhúng máy vào nước.

- 1** Rút điện ra khỏi máy.
- 2** Lau sạch bên ngoài máy bằng khăn ẩm.
- 3** Tháo bộ phận giữ bộ lọc.
- 4** Lau chùi ly thủy tinh và bộ phận giữ giấy lọc trong nước nóng với một ít dung dịch tẩy rửa hoặc trong máy rửa bát.
Để làm sạch ly cách nhiệt, xem mục 'Ly cách nhiệt (chỉ có ở kiểu HD7692)' trong chương này.
- 5** Sau khi lau chùi, rửa sạch ly thủy tinh bằng nước lọc nóng sạch.

Ngăn chứa nước

- 1** Tháo bình nước ra khỏi thiết bị.
 - 2** Tháo nắp ra khỏi bình nước (Hình 18).
 - 3** Làm sạch bình nước bằng nước nóng, cùng với dung dịch tẩy rửa nếu cần.
- Lưu ý: Nếu bạn sử dụng bàn chải tẩy rửa, hãy cẩn thận không làm hư van ở dưới đáy bình nước.*
- Không sử dụng vật có cạnh sắc để làm sạch đầu nước vào của thiết bị.
- 4** Làm sạch bình nước bằng nước sạch sau khi lau chùi và đặt nó trở lại thiết bị.

Ly cách nhiệt (chỉ có ở kiểu HD7692)

- ▶ Không nhúng ly cách nhiệt vào nước hay bất kỳ dung dịch nào khác và không làm sạch nó bằng máy rửa bát (Hình 19).
- 1** Tháo nắp ly cách nhiệt ra (Hình 11).
Xoay nắp sang trái bằng cạnh bên của nắp cho tới khi mũi tên trên ly chỉ về biểu tượng 'remove lid' (tháo nắp).
 - 2** Làm sạch bên trong ly cách nhiệt bằng bàn chải mềm, nước nóng và một chút dung dịch tẩy rửa (Hình 20).
- Mẹo: Để loại bỏ những cặn màu vàng khó làm sạch, đổ đầy nước nóng vào ly và thêm một thìa các-bô-nát natri. Để cho các-bô-nát natri hoạt động một lúc.*
- 3** Sau khi lau chùi, rửa sạch ly cách nhiệt bằng nước lọc nóng, sạch (Hình 8).
 - 4** Đậy nắp lại vào ly cách nhiệt.

Tẩy sạch cặn bám

Thường xuyên tẩy cặn bám sẽ giúp kéo dài tuổi thọ của thiết bị và sẽ bảo đảm có được kết quả pha tối ưu trong thời gian dài. Thiết bị sẽ đo lượng cặn và thông báo cho bạn biết khi thiết bị cần tẩy cặn.

- HD7690: Từ CALC hiển thị trên màn hình khi bạn cần tẩy cặn thiết bị (Hình 21).
- HD7692/HD7686: Đèn tẩy cặn màu vàng sẽ sáng khi bạn cần tẩy cặn thiết bị (Hình 22).

Để tẩy cặn thiết bị, hãy thực hiện theo các bước sau:

1 Đổ đầy giấm trắng (4% axit axetic) vào bình chứa nước. Không đặt bộ lọc và cà phê vào ngăn giữ bộ lọc.

2 Để máy pha hoàn thành hai chu trình pha.

Xem chương 'Sử dụng thiết bị'. Hãy để thiết bị nguội xuống trong 3 phút trước khi bạn bắt đầu chu trình pha thứ hai.

3 Để thiết bị hoàn thành hai chu trình pha với nước sạch, lạnh để loại bỏ tất cả những chất cặn giấm.

► Bạn cũng có thể sử dụng một chất khử cặn thích hợp. Trong trường hợp này, thực hiện theo những hướng dẫn ghi trên bao bì của chất khử cặn.

Không sử dụng bột khử cặn.

4 Lau chùi những phần riêng rẽ (xem chương 'Vệ sinh máy').

Thay thế phụ kiện

- Bạn có thể đặt mua một ly thủy tinh mới từ đại lý Philips hoặc trung tâm dịch vụ Philips theo loại số HD7985/30 (xám sẫm) hoặc HD7986/90 (đen).
- Bạn có thể đặt mua một ly cách nhiệt mới từ đại lý Philips hoặc trung tâm dịch vụ Philips theo loại số HD7988/90.

Môi trường

- Không vứt thiết bị chung với chất thải gia đình thông thường khi ngừng sử dụng nó. Hãy đem nó đến điểm thu gom chính thức để tái chế. Làm như thế, bạn sẽ giúp bảo vệ môi trường (Hình 23).

Bảo hành & dịch vụ

Nếu bạn cần biết thông tin hay gặp trực trực, vui lòng vào website của Philips tại www.philips.com hoặc liên hệ với Trung Tâm Chăm Sóc Khách Hàng của Philips ở nước bạn (bạn sẽ tìm thấy số điện thoại của Trung tâm trong tờ bảo hành khắp thế giới). Nếu không có Trung Tâm Chăm Sóc Khách Hàng nào ở nước bạn, vui lòng liên hệ đại lý Philips địa phương bạn hay Phòng Dịch Vụ của Philips Domestic Appliances and Personal Care BV.

重要事項

在使用本產品前，請先仔細閱讀本使用手冊，並保留說明以供日後參考。

- 在您連接電源之前，請檢查本地的電源電壓是否與產品所標示的電源電壓相符。
- 如果插頭、電源線或產品本身有損傷時，請勿使用。
- 如果電線損壞，必須交由飛利浦、飛利浦授權之服務中心，或是具備相同資格的技師更換，以免發生危險。
- 本產品不適合供下列人士 (包括小孩) 使用：身體官能或心智能力退化者，或是經驗與使用知識缺乏者。他們需要有負責其安全的人員在旁監督，或指示空氣清淨機的使用方法，方可使用。
- 請勿讓孩童將產品當成玩具。
- 請勿讓兒童接觸產品的電源線。請勿讓產品的電源線懸掛在放置產品的桌子或流理台邊緣。
- 請勿將本產品置於高溫的表面，並請確定電源線不會與高溫表面接觸。
- 切勿讓產品浸入水或其他液體中。
- 若清洗前或烹煮咖啡時發生問題，請先拔下插頭。

電熱咖啡壺 (僅限於 HD7692)

- 請勿自行拆卸電熱咖啡壺。
- 為避免讓水滲入電熱咖啡壺，絕對禁止將電熱咖啡壺浸入水中或其他液體中。
- 電熱咖啡壺不可放入洗碗機清洗。
- 咖啡壺裝滿咖啡時，請將它直立擺放，以免咖啡滲漏。
- 煮咖啡時，本產品底部以及電熱咖啡壺的壺底會發燙。

電磁場 (EMF)

本飛利浦產品符合電磁場 (electromagnetic fields, EMF) 所有相關標準。若正確處理及依照本使用手冊之說明進行操作，根據現有之科學文獻來看，使用本產品並無安全顧慮。

一般說明 (圖 1)

- A** 濾網固定器
- B** 可拆式水箱
- C** 電源線插頭
- D** 電熱咖啡壺 (僅限於 HD7692)
- E** 玻璃杯
- F** 濃度控制鈕
- G** 濃度控制指示器
- H** 除垢燈 (僅限於 HD7692/HD7686)
- I** 螢幕 (僅限於 HD7690)
- J** 電源開啟指示燈
- K** 開/關按鈕
- L** 定時指示燈 (僅限於 HD7690)
- M** 定時按鈕 (僅限於 HD7690)

使用前準備

- 1** 將產品置於穩固的平面上。
- 2** 將插頭插入接地插座中。
- 3** 您可以將多餘的電源線壓入咖啡機後方的開孔中。(圖 2)

設定時鐘 (僅限於 HD7690)

- 1** 將插頭插入電源插座後，螢幕上會顯示「SET」字樣。(圖 3)
- 2** 按下「H」按鈕一次或數次，以設定小時。(圖 4)
- 3** 螢幕上會顯示設定的小時 (例如 7:00)。

- 3 按下「M」按鈕一次或數次，以設定分鐘。(圖 5)
- ▶ 螢幕上會顯示設定的分鐘 (例如 7:20)。

沖洗產品

- 1 取出水箱，並裝滿乾淨的冷水。(圖 6)

僅限於 HD7692：在使用本產品時若未放置研磨好的咖啡粉，水箱內的水位不可以高於 8 杯的高度，否則水會溢出咖啡壺。

- 2 將水箱放回產品中。(圖 7)

切勿將濾網和研磨咖啡放入濾網座中。

- 3 按下 On/Off (開/關) 按鈕，開啟電器電源。

▶ 電源指示燈會亮起。

- 4 讓產品運作直到水箱沒水為止。

▶ HD7692：烹煮咖啡完畢後，產品會自動關閉電源。

- 5 HD7690/HD7686：按下 On/Off (開/關) 按鈕，關閉產品電源。

產品會在 2 小時後自動關閉電源。

- 6 清潔咖啡壺及濾網座 (請參閱「清潔」單元)。

- 7 在您再次煮咖啡之前，請先讓產品斷電至少三分鐘。

電熱咖啡壺 (僅限於 HD7692)

注意：開始煮咖啡前，請務必使用熱開水先預熱電熱咖啡壺。

- 1 使用熱開水以沖洗的方式預熱電熱咖啡壺。(圖 8)

要煮出口感最佳、熱呼呼的咖啡，一壺至少要煮半個小時。

- 2 要倒出咖啡，請拉住蓋子的突出片，將蓋子向右旋轉，直到咖啡壺上的箭頭對準蓋子上的「pour」符號。倒完咖啡後，請務必蓋上蓋子，以保持咖啡的熱度。(圖 9)

- 3 要將蓋子蓋好，請拉住蓋子的突出片，將蓋子向左旋轉，直到咖啡壺上的箭頭對準蓋子上的「closed/brewing」符號。(圖 10)

- 4 要取下電熱咖啡壺的蓋子，請拉住蓋子的突出片，將蓋子向左旋轉，直到咖啡壺上的箭頭對準蓋子上的「remove lid」符號。(圖 11)

使用此電器

烹煮咖啡

這款咖啡機具備濃度控制功能，可讓您依據自己的口味調整咖啡的濃度。濃度控制功能也可協助您判斷預磨咖啡粉與水的最佳比例。

注意：當您使用濃度控制功能時，請務必先將水箱裝滿水後，再將磨好的咖啡粉倒入濾網中。

- 1 請檢查插頭是否已插入電源插座。

- 2 請確認玻璃壺或電熱咖啡壺 (蓋子轉到「closed/brewing」位置) 放置在濾網固定器下方。

- 3 使用「濃度控制」鈕，設定您想要的咖啡濃度。(圖 12)

要增加咖啡濃度，請向右旋轉控制鈕；要降低咖啡濃度，請向左旋轉控制鈕。

注意：當您設定咖啡濃度時，請確認產品內有放置濾網固定器。

- 4 取出水箱，並裝滿乾淨的冷水。(圖 6)

水位刻度上的一格代表一杯 120 毫升的水量。

5 將水箱妥善放回產品中。(圖 7)
▶ 「濃度控制」指示器會向上移動。

6 取一張濾紙 (1x4 或 no. 4 型) 並折疊濾紙的密封邊緣以避免綻開及翻折。

注意：如果您想要使用濃度控制功能來判斷磨好的咖啡粉與水的最佳比例，請勿使用永久濾網。因為永久濾網的重量，可能會影響濃度控制功能對咖啡與水的比例的研判。

7 打開濾網固定器的蓋子，放入濾紙。(圖 13)

8 在濾紙中放入預先磨好的咖啡粉 (濾紙級之細研磨)，直到「濃度控制」指示器在「OK」位置，然後蓋上濾網固定器的蓋子。(圖 14)

9 按下 On/Off (開/關) 按鈕，開啟電器電源。
▶ 紅色電源指示燈會亮起。

10 當所有的水通過濾紙滴漏完畢後，即可將咖啡壺取出。

如果您在水完全通過濾紙前，將咖啡壺取出超過 30 秒，水可能會從濾紙溢出。

- ▶ HD7692：煮完咖啡後，產品電源會自動關閉。電熱咖啡壺會持續保溫咖啡。
- ▶ HD7690/HD7686：只要產品電源開啟，加熱盤就會持續保溫咖啡。

11 HD7690/7HD7686：使用完畢後，按下 On/Off (開/關) 按鈕，關閉產品電源。產品會在 2 小時後自動關閉電源。

12 取出濾網座。(圖 15)

13 丟棄濾紙。(圖 16)

14 在您再次煮咖啡之前，請先使產品斷電至少三分鐘。
定時功能 (僅限於 HD7690)

您可以使用定時功能，預設咖啡機煮咖啡的時間。

注意：如果您想要使用定時功能 (僅限於 HD7690)，請確認時鐘設定正確。當產品電源關閉時，您只能設定目前的時間 (請參閱「使用前準備」單元的「設定時鐘」小節)。

注意：若是電力故障，您必須重新設定時鐘以及計時器。

1 按下定時按鈕。(圖 17)
▶ 螢幕會顯示設定自動開啟的時間，並亮起黃色定時指示燈。

按下定時按鈕後，如果您超過 5 秒鐘沒有按下小時或分鐘按鈕，會再次顯示正常的時間，這就表示定時功能設定完成。

2 按下「H」按鈕一次或數次，以設定小時。(圖 4)

3 按下「M」按鈕一次或數次，以設定分鐘。(圖 5)
▶ 您停止按下小時或分鐘按鈕 5 秒鐘後，會重新顯示正常時間。接著黃色定時指示燈會亮起，顯示定時功能設定完成。

4 請依照「烹煮咖啡」小節的步驟 1 到 8，開始烹煮咖啡的準備工作。

5 產品會在預設時間開始烹煮咖啡。
▶ 黃色定時指示燈會熄滅，紅色電源指示燈亮起。
如果您想要檢查計時器設定是否正確，請按下定時按鈕。
如果您要關閉定時功能，請按下 On/Off (開/關) 按鈕。

清潔

切勿將本產品浸泡於水中。

1 將本產品的插頭拔掉。

- 2 用濕布擦拭產品的外部表面。
- 3 取出濾網座。
- 4 用熱水加些許洗碗精清潔玻璃壺以及濾網固定器，或置入洗碗機中清洗。若要清洗電熱咖啡壺，請參閱本單元的「電熱咖啡壺 (僅限於 HD7692)」小節。
- 5 清洗後，用乾淨的熱水沖洗玻璃壺。

水箱

- 1 從產品中取出水箱。
 - 2 取下水箱的蓋子。(圖 18)
 - 3 用熱水清洗水箱，必要時可使用清潔劑。
- 注意：如果您用了清潔刷，請小心避免損壞水箱底部的出水閥。
- 請勿使用邊緣尖銳的物體清洗產品的注水口。
- 4 清洗完畢後，請使用乾淨的水清洗水箱，並放回產品中。

電熱咖啡壺 (僅限於 HD7692)

▶ 請勿將整個電熱咖啡壺浸入水中或其他液體中，也請勿將它放入洗碗機清洗。(圖 19)

- 1 取下電熱咖啡壺的蓋子。(圖 11)
拉住蓋子的突出片，將蓋子向左旋轉，直到咖啡壺的箭頭指向「remove lid」符號。
- 2 使用軟刷子、熱水和少量清潔劑來清洗電熱咖啡壺的內部。(圖 20)

提示：想要去除頑強的棕色沉澱物，您可以在咖啡壺內倒入熱水並加入一匙蘇打粉。然後讓蘇打粉在水中作用一段時間。

- 3 清洗後，用乾淨的熱水沖洗電熱咖啡壺。(圖 8)
- 4 蓋上電熱咖啡壺的蓋子。

除垢

定期去除水垢可以延長產品的使用壽命，也可以長時間確保咖啡烹煮的效果。產品會自動檢測水垢量，並在產品需要除垢時通知您。

- HD7690：當產品需要除垢時，螢幕上會顯示「CALC」字樣。(圖 21)
- HD7692/HD7686：當產品需要除垢時，黃色除垢指示燈會亮起。(圖 22)

要去除產品的水垢，請執行下列步驟：

- 1 在水箱內加入白醋(4% 酸醋)。切勿在濾網座放置濾紙和研磨咖啡。
 - 2 讓產品完成兩次烹煮程序。
請參閱「使用本產品」單元。開始第二次烹煮前請先讓產品冷卻 3 分鐘。
 - 3 使用乾淨的冷水讓產品多進行兩次烹煮程序，以去除任何殘留的醋味及水垢。
- ▶ 您也可以使用適當的水垢清除劑。如果使用水垢清除劑，請遵循清潔劑包裝的指示。

切勿使用水垢清除粉末。

- 4 清洗可拆卸的零件 (請參閱「清潔」單元)。

更換

- 您可以向飛利浦經銷商或是飛利浦服務中心訂購型號為 HD7985/30 (深灰色) 或 HD7986/90 (黑色) 的新玻璃壺。
- 您可以向飛利浦經銷商或是飛利浦服務中心訂購型號為 HD7988/90 的新電熱咖啡壺。

環境保護

- ▶ 本產品壽命結束時請勿與一般家庭廢棄物一併丟棄。請將該產品放置於政府指定的回收站，此舉能為環保盡一份心力。(圖 23)

保固與服務

若您需要相關資訊或有任何問題，請瀏覽飛利浦網站 www.philips.com，或連絡您當地的飛利浦客戶服務中心(您可以在全球保證書上找到連絡電話)。如果您當地沒有客戶服務中心，請洽詢當地飛利浦經銷商，或與飛利浦小家電服務部門聯繫。

注意事项

使用产品之前，请仔细阅读本用户手册，并妥善保管以供日后参考。

- 在将产品连接电源之前，请先检查产品所标电压与当地的供电电压是否相符。
- 如果产品的电源线、插头或产品本身损坏，请不要再使用该产品。
- 如果电源软线损坏，为避免危险，必须由制造厂或其维修部或类似的专职人员来更换。
- 本产品不打算由肢体不健全、感觉或精神上有障碍或缺乏相关经验和知识的人（包括儿童）使用，除非有负责他们安全的人对他们使用本产品进行监督或指导。应照看好儿童，确保他们不会玩弄本产品。
- 应照看好儿童，确保他们不会玩弄本产品。
- 不要让儿童接触到电源线。切勿将电源线悬挂在放置本产品的桌子或工作台的边上。
- 切勿将本产品放在热的表面上，不要让电源线与热的表面接触。
- 切勿将本产品浸入水中或任何其它液体中。
- 如果在煮咖啡期间出现问题，请拔下产品的电源插头。器具在清洁前必须拔下电源插头或连接器，器具再次使用前必须把器具擦干。

保温壶（仅限 HD7692）

- 请勿拆卸保温壶。
- 要防止水进入保温壶，切勿将保温壶浸入水或任何其它液体中。
- 保温壶不可在洗碗机中清洗。
- 当保温壶装满咖啡时，请将其保持直立以防溢出。
- 在冲煮过程中，产品下部和保温壶底部会变得很烫。

电磁场 (EMF)

这款飞利浦产品符合关于电磁场 (EMF) 的相关标准。据目前的科学证明，如果正确使用并按照本用户手册中的说明进行操作，本产品是安全的。

一般说明 (图 1)

- A** 过滤网支架
- B** 分离式水箱
- C** 电源插头
- D** 保温壶（仅限 HD7692）
- E** 玻璃壶
- F** 香浓度控制钮
- G** 香浓度控制指示器
- H** 除水垢灯（仅限 HD7692/HD7686）
- I** 显示屏（仅限 HD7690）
- J** 开机指示灯
- K** 开/关钮
- L** 计时器指示灯（仅限 HD7690）
- M** 计时器按钮（仅限 HD7690）

使用准备

- 1** 将产品放在一个水平，稳固的表面上。
- 2** 将插头插入有接地的电源插座。
- 3** 可将多余的电源线推入咖啡壶背后的收藏格中。(图 2)

设置时钟（仅限 HD7690）

- 1** 将插头插入插座之后，显示屏上将出现“SET”字样。(图 3)
- 2** 按“H”按钮一次或多次可以设置小时。(图 4)
- 3** 显示屏将显示设置的小时（例如 7:00）。

- 按“M”按钮一次或多次可以设置分钟。(图 5)
- 显示屏将显示设置的分钟(例如 7:20)。

冲洗产品

- 将水箱卸下并注入干净的冷水。(图 6)

仅限 HD7692: 如果在未放入咖啡粉的情况下操作本产品, 请勿将水箱注水超过 8 杯的刻度, 否则保温壶的水将会溢出。

- 将水箱装回产品内。(图 7)
切勿将过滤网和咖啡粉放于过滤网架之上。

- 按 on/off 开关按钮打开产品。
电源指示灯亮起。

- 在水箱中的水烧尽之前, 请保持产品运行的状态。
HD7692: 产品将在冲煮完成后自动关闭。

- HD7690/HD7686: 按 on/off 开关按钮关闭产品。
产品将在 2 小时后自动关闭。

- 清洁玻璃壶和过滤网架(见“清洁”一章)。

- 冲煮咖啡前, 请让产品至少冷却 3 分钟。

保温壶 (仅限 HD7692)

注: 开始冲煮咖啡之前, 应始终用热水预先为保温壶加热。

- 在热水龙头下冲洗保温壶使其预热。(图 8)
要获得口味和热度最佳的咖啡, 请一次至少冲煮半壶。
- 要将咖啡倒出, 请通过翼片向右转动壶盖, 直到壶身的箭头对准盖子上的“pour”(倾倒)符号。每次倒过咖啡之后请始终合上壶盖, 以保持咖啡热度。(图 9)
- 要合上壶盖, 请通过翼片向左转动壶盖, 直到壶身的箭头对准盖子上的“closed/brewing”(关闭/冲煮)符号。(图 10)
- 要将壶盖从热水壶上取下, 请通过翼片向左转动壶盖, 直到壶身的箭头对准盖子上的“remove lid”(取下壶盖)符号。(图 11)

使用本产品

冲煮咖啡

咖啡壶设有香浓度控制装置, 使您能够根据自己的口味调节咖啡的浓度。香浓度控制装置还可以帮助您确定预先研磨的咖啡粉和水之间的恰当比例。

注: 若使用香浓度控制, 应始终在将咖啡粉放入过滤网之前为水箱注水。

- 请确保插头已插入插座。
- 请确保玻璃壶或热水壶(盖子处于“已关闭/正在冲煮”位置 ) 位于过滤网架下方。
- 使用香浓度控制按钮设置您希望的咖啡浓度。(图 12)
要增加咖啡浓度, 可向右转动旋钮。要降低咖啡浓度, 可向左转动旋钮。

注: 在设置咖啡香浓度时, 应确保过滤网架已放入产品内。

- 将水箱卸下并注入干净的冷水。(图 6)
注水对应的水位标记是 120 毫升。

- 将水箱正确装回产品内。(图 7)

► 香浓度控制指示将向上移动。

6 取一张过滤纸（1X4 型或 4 号），将密封边折起，以防撕破或折叠。

注：如果要使用香浓度控制系统来确定咖啡粉和水之间的恰当比例，则不要使用永久性过滤网。鉴于永久性过滤网的重量，它会破坏香浓度控制系统所确定的咖啡和水的比例。

7 打开过滤网架盖并将过滤纸放入过滤网架。（图 13）

8 将研磨过的咖啡粉（适合过滤的粒度）放入过滤网，直到香浓度控制指示器处于 OK 位置，然后关闭过滤网架盖。（图 14）

9 按 on/off 开关按钮打开产品。

► 红色电源指示灯亮起。

10 当所有的水都流过滤网后，可将玻璃壶从热盘上取走。

在全部的水透过滤网之前，如果移开保温壶超过 30 秒，水可能会从过滤网溢出。

► HD7692：产品将在冲煮完成后自动关闭。保温壶将为咖啡保温。

► HD7690/HD7686：只要不关闭产品，咖啡放在热盘上即可保温。

11 HD7690/7HD7686：使用之后按 on/off 开关按钮关闭产品。

产品将在 2 小时后自动关闭。

12 取下滤网支架。（图 15）

13 将过滤纸丢弃。（图 16）

14 当您再次冲煮咖啡前，请让产品至少冷却 3 分钟。

计时器（仅限 HD7690 型）

您可以使用计时器预设您希望咖啡壶开始冲煮咖啡的时间。

注：如果要使用计时器功能（仅限 HD7690），请确保时钟设置的时间正确。在产品已关闭的情况下，只能设置当前时间（请参阅“使用准备”一章的“设置时钟”部分）。

注：如果出现电源故障，则需要重新设置时钟和计时器。

1 按计时器按钮。（图 17）

► 显示屏将出现设置的自动开启时间，黄色计时器指示灯将亮起。

按下计时器按钮之后，如果超过 5 秒钟没有按小时或分钟按钮，则会重新显示正常时间。

此时，计时器已经设置成功。

2 按“H”按钮一次或多次可以设置小时。（图 4）

3 按“M”按钮一次或多次可以设置分钟。（图 5）

► 若没有按下小时或分钟按钮超过 5 秒钟，则会重新显示正常时间。黄色计时器指示灯亮起表示计时器已设置。

4 请按照“冲煮咖啡”部分的步骤 1 到 8 为产品冲煮咖啡做准备。

5 产品将在预设的时间开始冲煮咖啡。

► 黄色计时器指示灯熄灭，红色通电指示灯亮起。

如果要查看是否已正确设置计时器，请按计时器按钮。

如果要关闭计时器，请按 on/off 开关按钮。

清洁

切勿将产品浸入水中。

1 拔掉产品插头。

- 2 用湿布清洁产品外部。
- 3 取下滤网支架。
- 4 在含有洗涤剂的热水或洗碗机内清洗玻璃壶及过滤网架。
要清洗保温壶，请参阅本章的“热水壶（仅限 HD7692）”部分。
- 5 清洁后，用洁净的热热水冲洗玻璃壶。

水箱

- 1 将水箱从产品中取出。
- 2 取下水箱的盖子。(图 18)
- 3 用热水彻底清洁盛水箱，如有必要，可使用适量洗涤剂。
注：如果使用清洁刷，务必小心操作以免损坏水箱底部的阀门。
请勿使用带有锋利边缘的物体清洁产品上的注水口。
- 4 清洁之后应使用净水将水箱冲洗干净，然后将其放回产品中。

保温壶（仅限 HD7692）

- ▶ 请勿将保温壶浸入水或任何其他液体，请勿用洗碗机清洁保温壶。(图 19)
- 1 取下保温壶盖。(图 11)
请通过翼片向左转动壶盖，直到壶身的箭头对准“remove lid”（取下壶盖）符号。
 - 2 请使用软毛刷、热水和适量洗涤剂清洁保温壶内部。(图 20)
提示：要去除顽固的褐色污垢，请先将热水注入水壶，然后添加一勺碳酸钠。等待片刻，让碳酸钠发挥作用。
 - 3 清洁后，用洁净的热热水冲洗保温壶。(图 8)
 - 4 将盖子重新安放在保温壶上。

除水垢

定期除水垢既可延长产品的使用寿命，又可保证长时间得到最佳煮咖啡效果。产品将测定水垢量并在需要除水垢时提醒您。

- HD7690：当产品需要除水垢时，显示屏上将出现 CALC 字样。(图 21)
 - HD7692/HD7686：当产品需要除水垢时，黄色除水垢指示灯将亮起。(图 22)
- 要为产品除水垢，请执行下列步骤：

- 1 往水箱注入白醋（醋酸度为 4%）。切勿将过滤网和咖啡粉放入过滤网架。
 - 2 让产品完成两次冲煮过程。
见“使用产品”一章。请等到产品冷却 3 分钟后，再开始第二次冲煮。
 - 3 注入清水，并使咖啡壶再完成两次冲煮过程，以便清除残留的白醋。
- ▶ 您也可以使用适当的除垢剂。在这种情况下，应按照除垢剂包装上的说明进行操作。

切勿使用除垢粉。

- 4 清洗可拆卸部件（见“清洁”一章）。

更换

- 您可以从飞利浦经销商处或飞利浦服务中心订购型号为 HD7985/30（深灰色）或 HD7986/90（黑色）的新玻璃壶。
- 您可以从飞利浦经销商处或飞利浦服务中心订购型号为 HD7988/90 的新保温壶。

环保

- ▶ 弃置产品时，请不要将其与一般生活垃圾堆放在一起；应将其交给官方指定的回收中心。这样做有利于环保。（图 23）

保修与服务

如果您需要详细信息或有任何问题，请浏览飞利浦网站，地址为 www.philips.com。您也可以与贵国的飞利浦顾客服务中心联系（您可以从全球保修卡中找到电话号码）。如果贵国没有飞利浦顾客服务中心，请与当地的飞利浦经销商或与飞利浦家庭小电器的维修中心联系。

لا تستخدم مسحوق تنظيف الكلس.

4 اغسل جميع الأجزاء القابلة للفسك (انظر فصل "التنظيف").

الاستبدال

- يمكنك طلب إبريق زجاجي جديد من موزع Philips لديك أو مركز خدمات Philips برقم نوعي HD7985/30 (رمادي غامق) أو HD7986/90 (أسود).
- يمكنك طلب إبريق زجاجي جديد من موزع Philips لديك أو مركز خدمات Philips برقم نوعي HD7988/90.

البيئة

لا تتخلص من الجهاز في سلة قمامة المنزل العادية بعد انتهاء فترة عمله، ولكن سلمه إلى مركز تجميع رسمي لإعادة التدوير. تساعد من خلال القيام بهذا الإجراء في الحفاظ على البيئة (شكل ٢٣).

الضمان والصيانة

إذا كنت ترغب في الحصول على مزيد من المعلومات أو إن كانت لديك مشكلة، برجاء زيارة موقع Philips على الويب www.philips.com أو اتصل بمركز خدمة عملاء Philips (ستجد رقم الهاتف الخاص به في كتيب الضمان العالمي). في حالة عدم وجود مركز خدمة عملاء في بلدك، اتجه إلى موزع Philips المحلي أو اتصل بقسم صيانة أجهزة Philips المنزلية أو الرعاية الشخصية BV.

التنظيف

لا تغمرى الجهاز أبداً في الماء.

١ قومي بفصل التيار الكهربائي عن الجهاز.

٢ استخدمى قطعة قماش مبللة لتنظيف الجزء الخارجي من الجهاز.

٣ فك حامل الفلتر.

٤ قم بتنظيف الإبريق الزجاجي وحامل الفلتر بالماء الساخن مع القليل من سائل التنظيف أو اغسله في غسالة الأطباق. لتنظيف الإبريق الحافظ للحرارة، انظر قسم "الإبريق الحافظ للحرارة (HD7692 فقط)" في هذا الفصل.

٥ بعد التنظيف، اشطف الإبريق الزجاجي بماء ساخن نظيف.

خزان الماء

١ فك خزان الماء من الجهاز.

٢ فك الغطاء من خزان الماء (شكل ١٨).

٣ نظف خزان الماء بالماء الساخن، ويمكن استخدام سائل غسيل عند الضرورة.

ملاحظة: في حالة استخدام فرشاة غسيل، احذر من إتلاف الصمام الموجود في أسفل خزان الماء.

لا تستخدم أداة ذات حافة حادة لتنظيف مدخل الماء الموجود في الجهاز.

٤ اشطف خزان الماء بماء نظيف بعد التنظيف وضعه ثانية في الجهاز.

الإبريق الحافظ للحرارة (HD7692)

لا تغمر الإبريق الحافظ للحرارة في الماء أو في أي سائل آخر ولا تنظفه في غسالة الأطباق (شكل ١٩).

١ ارفع غطاء الإبريق الحافظ للحرارة (شكل ١١).

لفي الغطاء في الاتجاه الأيسر باستخدام الذراع حتى يشير السهم الموجود على الإبريق إلى رمز "أرفع الغطاء" الموجود على الغطاء.

٢ قم بتنظيف الإبريق الزجاجي من الداخل باستخدام فرشاة ناعمة والماء الساخن مع القليل من سائل التنظيف (شكل ٢٠).

نصيحة: للتخلص من الترسبات البنية صعبة التنظيف، املاء الإبريق بماء ساخن وأضف ملاء معلقة من كربونات الصوديوم. اترك كربونات الصوديوم فترة من الوقت.

٣ بعد التنظيف، اشطف الإبريق الحافظ للحرارة بماء ساخن نظيف (شكل ٨).

٤ أعد الغطاء مرة ثانية إلى الإبريق الحافظ للحرارة.

تنظيف الكلس المتراكم

تنظيف الكلس المتراكم بانتظام يؤدي إلى تمديد عمر الجهاز ويضمن تحقيق أفضل النتائج عند تحضير القهوة لفترة طويلة. يقيس الجهاز كمية الكلس ويخبرك عندما يكون الجهاز بحاجة إلى التنظيف.

– HD7690: تظهر كلمة CALC على الشاشة عندما يحتاج الجهاز إلى تنظيف الكلس (شكل ٢١).

– HD7692/HD7686: تضغ لمبة تنظيف الكلس الصفراء عندما يحتاج الجهاز إلى تنظيف الكلس (شكل ٢٢).

لتنظيف الجهاز من الكلس، قم بالخطوات التالية:

١ املى خزان الماء بالخل الأبيض (٤٪ حمض خلي). لا تضعي فلتر أو قهوة مطحونة في حامل الفلتر.

٢ دعي الجهاز يكمل دورتين من التحضير.

انظر فصل زاستخدام الجهاز. اترك الجهاز ليبرد لمدة ٣ دقائق قبل بدء عملية تحضير ثانية.

٣ اترك الجهاز يستكمل مرتين أو أكثر من التحضير باستخدام ماء بارد لإزالة كل بقايا الخل.

كما يمكنك أيضاً استخدام أي سائل آخر ملائم لتنظيف الكلس. وفي هذه الحالة، اتبع التعليمات الموجودة على عبوة مادة تنظيف الكلس.

ملاحظة: عندما تضبط قوة القهوة، تأكد من أن حامل الفلتر موجود في الجهاز.

٤ اخرج خزان الماء وأملأه بالماء النظيف البارد من الصنبور (شكل ٦).
تتوافق مؤشرات المستوى مع الأكواب ١٢٠ ملي.

٥ أعد خزان الماء إلى الجهاز مرة ثانية (شكل ٧).
يتحرك مؤشر التحكم في النكهة إلى الأعلى.

٦ خذ فلتر ورق (نوع ١×٤ أو رقم ٤) واطوي الحواف المغلقة لمنع التمزق والطي.

ملاحظة: إن كنت ترغب في استخدام مفتاح التحكم في النكهة لتحديد التوازن الصحيح بين القهوة المطحونة والماء، لا تستخدم لتر مستديم. ونتيجة لوزنه، يتدخل الفلتر المستديم في توازن القهوة والماء بالنسبة لمفتاح التحكم في النكهة.

٧ افتح غطاء حامل الفلتر وضع فلتر ورقي في حامل الفلتر (شكل ١٣).

٨ ضع القهوة المطحونة (فلتر القهوة الناعمة) في الفلتر حتى يكون مؤشر التحكم في النكهة في وضع OK وأغلق غطاء حامل الفلتر (شكل ١٤).

٩ اضغط على الزر on/off (التشغيل/ إيقاف التشغيل) لتشغيل الجهاز.
سوف يضيء مصباح التشغيل الأحمر.

١٠ عندما يمر كل الماء خلال الفلتر، يمكنك رفع الإبريق من الجهاز.

في حالة رفع الإبريق لمدة تزيد عن ٣٠ ثانية قبل مرور كل الماء من خلال الفلتر، قد يتدفق الماء من الفلتر.

HD7692: يتوقف الجهاز عن العمل تلقائيًا بعد التخمير. يبقى الإبريق الحافظ للحرارة للقهوة ساخنة.
HD7690/HD7686: تبقى القهوة ساخنة في اللوح الساخن طالما تبقي الجهاز يعمل.

١١ HD7690/HD7686: اضغط على الزر on/off (التشغيل/ إيقاف التشغيل) لإيقاف تشغيل الجهاز.
يتوقف الجهاز عن العمل تلقائيًا بعد ساعتين من التشغيل.

١٢ فك حامل الفلتر (شكل ١٥).

١٣ تخلص من الفلتر الورقي. (شكل ١٦)

١٤ اترك الجهاز ليبرد لمدة ٣ دقائق على الأقل قبل بدء تحضير القهوة مرة ثانية.

المؤقت (HD7690 فقط)

يمكنك استخدام المؤقت لإعادة ضبط الوقت الذي تريد تحضير القهوة فيه.

ملاحظة: إن كنت ترغب في استخدام خاصة المؤقت (HD7690 فقط)، تأكد من أن الساعة مضبوطة على الوقت الصحيح. يمكنك فقط ضبط الوقت الحالي عندما يكون الجهاز مغلقًا (انظر قسم "ضبط الساعة" في فصل "التحضير للاستخدام").

ملاحظة: في حالة انقطاع الكهرباء، عليك ضبط الساعة والمؤقت مرة ثانية.

١ اضغط على زر المؤقت (شكل ١٧).

تعرض الشاشة الوقت المضبوط ونضئ لمبة المؤقت الصفراء.

بعد أن تضغط على زر المؤقت، يظهر الوقت في حالة التوقف عن الضغط على زر الساعة أو الدقائق لمدة تزيد على ٥ ثواني. وفي هذه الحالة، يتم ضبط المؤقت.

٢ اضغط على زر "M" مرة أو أكثر من مرة لضبط الساعة (شكل ٤).

٣ اضغط زر "M" مرة أو أكثر من مرة لضبط الدقائق (شكل ٥).

يظهر الوقت العادي بعد ٥ ثواني من الضغط على زر الساعة أو الدقائق. يضيء مصباح المؤقت الأصفر مشيرًا إلى ضبط الوقت.

٤ اتبع الخطوات من ١ إلى ٨ في قسم "تحضير القهوة" لتحضير الجهاز لكي تتمكن من تحضير القهوة.

٥ يبدأ الجهاز في تحضير القهوة في نفس الوقت.

تضيء لمبة المؤقت الصفراء ولمبة التشغيل الحمراء.

إذا أردت التأكد من ضبط الوقت بشكل صحيح، اضغط على زر المؤقت.

إذا أردت إيقاف المؤقت، اضغط على زر on/off (التشغيل/ إيقاف التشغيل).

- ١ اضغط على زر "H" مرة أو أكثر من مرة لضبط الساعة (شكل ٤).
تعرض الشاشة الساعة بعد الضبط (على سبيل المثال ٧,٠٠).
- ٢ اضغط زر "M" مرة أو أكثر من مرة لضبط الدقائق (شكل ٥).
تعرض الشاشة الدقائق بعد الضبط (على سبيل المثال ٧,٢٠).

غمر الجهاز

- ١ اخرج خزان الماء وأملأه بالماء النظيف البارد من الصنبور (شكل ٦).
HD7692 فقط: عند تشغيل الجهاز بدون القهوة المطحونة، لا تملأ خزان الماء أكثر من علامة ٨ أكواب ولا سيفيض الماء خارج الإبريق الحافظ للحرارة.
- ٢ أعد خزان الماء إلى الجهاز مرة ثانية (شكل ٧).
لا تضعي فلتر أو قهوة مطحونة في حامل الفلتر.
- ٣ اضغط على الزر on/off (التشغيل/ إيقاف التشغيل) لتشغيل الجهاز.
سوف يضيء مصباح التشغيل.
- ٤ دع الجهاز يعمل حتى يصبح الخزان فارغ.
HD7692: يتوقف الجهاز عن العمل تلقائياً بعد التحضير.
- ٥ HD7690/HD7686: اضغط على الزر on/off (التشغيل/ إيقاف التشغيل) لإيقاف تشغيل الجهاز.
يتوقف الجهاز عن العمل تلقائياً بعد ساعتين من التشغيل.
- ٦ نظفي الإبريق وحامل الفلتر (انظري فصل "التنظيف").
- ٧ اتركي الجهاز لمدة ٣ دقيقة على الأقل حتى تبرد قبل بدء عمل القهوة ثانية.

الإبريق الحافظ للحرارة (HD7692 فقط)

ملاحظة: عليك دائماً بتسخين الإبريق بماء صنبور ساخن قبل بدء تحضير القهوة.

- ١ اشطف الإبريق بماء صنبور ساخن لتسخينه (شكل ٨).
للحصول على قهوة ساخنة ولذيذة، حضري على الأقل نصف إبريق من القهوة.
- ٢ لصب القهوة، لفي الغطاء في الاتجاه الأيمن باستخدام الذراع حتى يشير السهم الموجود على الإبريق إلى رمز "الصب" الموجود على الغطاء. عليك دائماً إغلاق الغطاء بعد صب القهوة للحفاظ على القهوة ساخنة (شكل ٩).
- ٣ لخلق الغطاء، لفي الغطاء في الاتجاه الأيسر باستخدام الذراع حتى يشير السهم الموجود على الإبريق إلى رمز "غلق/التحضير" الموجود على الغطاء (شكل ١٠).
- ٤ لنزع الغطاء من على الإبريق الحافظ للحرارة، لفي الغطاء في الاتجاه الأيسر باستخدام الذراع حتى يشير السهم الموجود على الإبريق إلى رمز "نزع الغطاء" الموجود على الغطاء (شكل ١١).

استخدام الجهاز

تحضير القهوة

هذا الجهاز مزود بمفتاح تحكم في النكهة يتيح لك ضبط قوة القهوة حسب ذوقك. يساعدك مفتاح التحكم في النكهة أيضاً في تحدي التوازن الصحيح بين القهوة المطحونة والماء.

ملاحظة: عند استخدامك لمفتاح التحكم في النكهة، عليك دائماً ملء خزان الماء بالماء قبل وضع القهوة المطحونة في الفلتر.

- ١ تأكد من أن قاييس التيار الكهربائي في مقبس الحائط.
- ٢ تأكد من أن الإبريق الزجاجي تحت حامل الفلتر (بحيث يكون الغطاء في وضع "مغلق/تحضير")
- ٣ اضبط قوة القهوة التي تفضلها باستخدام مفتاح التحكم في النكهة. (شكل ١٢)
ولزيادة قوة القهوة، أدر المفتاح لليمين. ولخفض قوة القهوة، أدر المفتاح لليسار.

- اقترني دليل المستخدم هذا بعناية قبل استخدام الجهاز واحتفظي به للرجوع إليه في المستقبل.
- تأكدي من موائمة مستوى الفولتية الموضح على الجهاز لفولتية مغذيات الكهرباء المحلية قبل توصيل الجهاز بالكهرباء.
- لا تستخدمي الجهاز إذا كان السلك الكهربائي أو المقبس أو الجهاز نفسه تالفاً.
- في حالة تلف السلك الكهربائي، يجب استبداله عن طريق Philips أو أي مركز صيانة معتمد منها أو بواسطة أشخاص على نفس الدرجة من التأهيل، وذلك لتفادي الخطر.
- هذا الجهاز غير مخصص للاستخدام عن طريق أشخاص يعانون من نقص في القدرات الجسدية أو الحسية أو العقلية (بما في ذلك الأطفال)، أو من تنقصهم الخبرة والمعرفة، ما لم تتوفر لهم المراقبة أو تعليمات تشغيل الجهاز عن طريق أحد الأشخاص الذي يكون مسؤولاً عن سلامتهم.
- يجب مراقبة الأطفال للتأكد من عدم عبثهم بالجهاز.
- احتفظي بالسلك بعيداً عن متناول الأطفال. لا تتركي السلك الكهربائي يعلق على حافة المنضدة أو السطح المستخدم الموضوع عليه الجهاز.
- لا تضعي الجهاز على سطح ساخن ولا تتركي السلك الكهربائي يلامس الأسطح الساخنة.
- لا تغمري الجهاز أبداً في الماء أو أي سائل آخر.
- قومي بفصل التيار الكهربائي عن الجهاز في حالة وجود مشكلات أثناء عملية التحضير وقبل التنظيف.

الإبريق الحافظ للحرارة (HD7692 فقط)

- لا تقومي بفتح الإبريق الحافظ للحرارة.
- لمنع المياه من الدخول إلى الإبريق الحافظ للحرارة، لا تغمري الإبريق في المياه أو أي سائل آخر.
- الإبريق الحافظ للحرارة غير محصن ضد مياه غسالة الأطباق.
- عند امتلاء الإبريق الحافظ للحرارة بالقهوة، حافظي عليه بوضعية عمودية لتجنب أي تسرب.
- أثناء التحضير، يصبح الجزء السفلي من الجهاز والجزء السفلي من الإبريق الحافظ للحرارة ساخناً.

الحقول الإليكترومغناطيسية (EMF)

تتوافق أداة Philips هذه مع كافة المعايير التي تتعلق بالحقول الإليكترومغناطيسية (EMF). يُعد استخدام هذه الأداة آمناً إذا استخدمت بشكل صحيح حسب الإرشادات الواردة في دليل الإرشادات هذا، وذلك حسب الدلائل العلمية المتوفرة اليوم.

الوصف العام (شكل ١)

- A حامل الفلتر
- B خزان الماء القابل للفصل
- C قابس التيار الكهربائي
- D الإبريق الحافظ للحرارة (HD7692 فقط)
- E إبريق زجاجي
- F مفتاح التحكم في النكهة
- G مؤشر التحكم في النكهة
- H ضوء خفض المستوى (HD7692/HD7686 فقط)
- I شاشة (HD7690 فقط)
- J الضوء الدال على التشغيل
- K زر On/off (التشغيل/ إيقاف التشغيل)
- L ضوء المؤقت (HD7690 فقط)
- M زر المؤقت (HD7690 فقط)

التجهيز للاستخدام

- ١ ضعي الجهاز على سطح مستو وأفقي.
- ٢ ضع قابس المأخذ الرئيسي في مقبس الحائط المؤرض.
- ٣ يمكنك حفظ السلك الزائد عن طريق دفعه في الفتحة الموجودة في الجزء الخلفي من ماكينة صنع القهوة (شكل ٢).

ضبط الساعة (HD7690 فقط)

- ١ بعد وضع القابس في مقبس الحائط، تظهر كلمة "SET" على الشاشة (شكل ٣).

به فصل "استفاده از دستگاه" مراجعه کنید. قبل از آغاز نوبت دوم اجازه دهید تا دستگاه بمدت ۳ دقیقه خنک شود.

۳ برای دو بار دیگر دستگاه را با آب تازه و خنک برای پاک کردن سرکه پر کرده و دستگاه را به راه اندازید. می توانید از مایع جرم گیری مناسب نیز استفاده کنید. در این صورت، دستورالعملهای موجود روی بسته بندی آن را انجام دهید.

از پودر جرم گیری استفاده نکنید.

۴ تمامی قطعاتی که جدا می شوند را بشوئید (به فصل "تمیز کردن" مراجعه کنید).

تعویض

- می توانید یک پارچ شیشه ای جدید، شماره مدل HD7985/30 (خاکستری تیره) یا HD7986/90 (مشکی) را به فروشنده Philips یا مرکز خدمات Philips سفارش دهید.
- می توانید یک پارچ فلاسکی جدید به شماره مدل HD7988/90 را به فروشنده لوازم Philips یا مرکز خدمات Philips سفارش دهید.

محیط زیست

- دستگاه را مانند سایر زباله های خانگی دور نریزید، و آن را در محلهای تعیین شده دور بریزید. با انجام این کار شما به حفظ محیط زیست کمک می کنید (شکل ۲۳).

ضمانت و سرویس

در صورتی که به اطلاعات نیاز داشتید یا با مشکلی مواجه شدید، لطفاً از سایت اینترنتی ما به نشانی www.philips.com بازدید کرده یا با مرکز مراقبت از مشتری Philips در کشور خود تماس بگیرید (شما می توانید این شماره تلفن را در برگه ضمانت جهانی پیدا کنید). چنانچه در کشور شما مرکز خدمات مشتریان وجود ندارد، به فروشنده لوازم Philips مراجعه نموده یا با بخش لوازم خانگی Philips یا حمایت شخصی وی بی تماس بگیرید.

چراغ زرد رنگ تایمر خاموش می شود و چراغ قرمز رنگ برق دستگاه روشن می شود. اگر می خواهید از تنظیم شدن صحیح ساعت تایمر اطمینان حاصل کنید، دکمه تایمر را فشار دهید. اگر می خواهید تایمر را خاموش کنید، دکمه روشن/خاموش را فشار دهید.

تمیز کردن

هیچگاه دستگاه را در آب فرو نبرید.

- ۱ برق دستگاه را قطع کنید.
- ۲ بیرون دستگاه را با پارچه مرطوب تمیز کنید.
- ۳ نگهدارنده فیلتر را جدا کنید.
- ۴ پارچ شیشه ای و نگهدارنده فیلتر را با آب داغ و مقداری مایع ظرف شویی یا بوسیله ماشین ظرف شویی تمیز کنید. برای تمیز کردن پارچ فلاسکی، به بخش "پارچ فلاسکی (فقط مدل HD7692)" در این فصل مراجعه کنید.
- ۵ بعد از تمیز کردن، پارچ شیشه ایی را با آب داغ تازه بشویید.

مخزن آب

- ۱ مخزن آب را از دستگاه جدا کنید.
- ۲ روکش مخزن آب را جدا کنید (شکل ۱۸).
- ۳ مخزن آب را با آب داغ تمیز کنید و در صورت لزوم از مقداری مایع ظرف شویی هم استفاده کنید. توجه: اگر شما از برس شستشو استفاده می کنید، دقت کنید تا به شیر موجود در انتهای مخزن آب صدمه نرسانید.
- ۴ ز شینی که دارای لبه های تیز است برای تمیز کردن ورودی آب دستگاه استفاده نکنید.
- ۵ مخزن آب را بعد از تمیز کردن و قرار دادن در دستگاه، با آب تازه آبکشی کنید.

پارچ فلاسکی (فقط مدل HD7692)

پارچ فلاسکی را در آب یا هرگونه مایع دیگر فرو نبرید و آن را با ماشین ظرف شویی نشویید (شکل ۱۹).

- ۱ در پارچ فلاسکی را بردارید (شکل ۱۱).
- در را با باله آن بطرف چپ بچرخانید تا پیکان روی پارچ بطور علامت "remove lid" قرار گیرد.
- ۲ داخل پارچ فلاسکی را با یک برس نرم، آب داغ و مقداری مایع ظرفشویی بشویید (شکل ۲۰).
- نکته: برای پاک کردن مواد ته نشین شده سخت قهوه ایی رنگ، فلاسک را از آب داغ پر کرده و یک قاشق جوش شیرین در آن بریزید. بگذارید تا جوش شیرین برای مدتی کار خود را انجام دهد.
- ۳ بعد از تمیز کردن، فلاسک را با آب داغ تازه بشویید (شکل ۸).
- ۴ در را مجدداً روی پارچ فلاسکی قرار دهید.

جرم گیری

جرم گیری منظم طول عمر دستگاه را افزایش داده و دم کردن بهتر را برای مدت طولانی تضمین می کند. دستگاه مقدار جرم را اندازه گیری کرده و هنگامی که دستگاه به جرم گیری نیاز داشته باشد، شما را آگاه می کند.

– HD7690: کلمه CALC هنگامی که دستگاه به جرمگیری نیاز داشته باشد، در نمایشگر ظاهر می شود (شکل ۲۱).

– مدل‌های HD7692/HD7686: چراغ زرد رنگ جرم گیری هنگامی که دستگاه به جرمگیری نیاز داشته باشد روشن می شود (شکل ۲۲).

جهت جرمگیری دستگاه مراحل زیر را انجام دهید:

- ۱ مخزن آب را با سرکه سفید پر کنید (اسید استیک ۴٪). در نگهدارنده فیلتر فیلتر و قهوه آسیاب شده نریزید.
- ۲ بگذارید تا دستگاه دو سیکل دم کردن را بطور کامل به پایان برساند.

برای افزایش غلظت قهوه، دکمه را به سمت راست بچرخانید. برای کاهش غلظت قهوه، دکمه را به سمت چپ بچرخانید.

توجه: هنگامی که غلظت قهوه را تعیین می کنید، مطمئن شوید که نگهدارنده فیلتر زیر دستگاه قرار گرفته است.

۴ مخزن آب را جدا کنید و آن را با آب تازه و خنک پر کنید (شکل ۶).

علامه سطح مربوط به فنجانهای ۱۲۰ میلی لیتری می شود.

۵ مخزن آب را بطرز صحیح در دستگاه قرار دهید (شکل ۷).

نشانهگر کنترل رایحه به طرف بالا حرکت می کند.

۶ یک فیلتر کاغذی (نوع ۱×۴ یا شماره ۴) را برداشته و لبه ها چسبیده شده آن را تا کرده تا از پاره شدن و تا شدن آن جلوگیری کنید.

توجه: اگر می خواهید از کنترل رایحه برای کسب تعادل بین پودر قهوه و آب استفاده کنید، از فیلتر دائمی استفاده نکنید. بخاطر وزن فیلتر،

فیلتر دائمی تعادل بین قهوه-آب در کنترل رایحه را قطع می کند.

۷ در نگهدارنده فیلتر را باز کرده و یک فیلتر کاغذی را در نگهدارنده فیلتر قرار دهید (شکل ۱۳).

۸ قهوه پودر شده (پودر شده برای فیلتر) را در فیلتر بریزید تا نشانهگر کنترل رایحه در وضعیت OK قرار گیرد و سپس در نگهدارنده

فیلتر را ببندید (شکل ۱۴).

۹ دکمه روشن/خاموش را برای روشن کردن دستگاه فشار دهید.

چراغ روشن/خاموش قرمز رنگ روشن می شود.

۱۰ هنگامی که تمامی آب از طریق فیلتر عبور کرد، می توانید فلاسک را از دستگاه بردارید.

اگر پارچ را برای مدت بیشتر از ۳۰ ثانیه برداشته باشید و تمام آب مخزن از فیلتر عبور نکرده باشد، فیلتر ممکن است سرریز کند.

HD7692: دستگاه بطور اتوماتیک بعد از دم کردن خاموش می شود. پارچ فلاسکی قهوه را گرم نگاه می دارد.

HD7690/HD7686: تا زمانی که دستگاه روشن باشد، قهوه روی سینی داغ، گرم نگاه داشته می شود.

HD7690/HD7686: دستگاه را بعد از استفاده با فشار دادن دکمه روشن/خاموش خاموش کنید.

دستگاه بعد از ۲ ساعت بطور اتوماتیک خاموش خواهد شد.

۱۲ نگهدارنده فیلتر را باز کنید (شکل ۱۵).

۱۳ فیلتر کاغذی را دور بیندازید. (شکل ۱۶).

۱۴ قبل از شروع مجدد دم کردن قهوه اجازه دهید تا دستگاه بمدت حداقل ۳ دقیقه خنک شود.

تایمر (فقط مدل HD7690)

شما می توانید تایمر را برای زمانی که می خواهید دم شود را از پیش تنظیم کنید.

توجه: اگر می خواهید از عملکرد تایمر استفاده کنید (فقط HD7690)، مطمئن شوید که ساعت روی زمان صحیح تنظیم شده است.

شما فقط می توانید زمان فعلی را هنگامی تنظیم نمایید که دستگاه خاموش باشد (به بخش رتنظیم ساعت در فصل آماده کردن دستگاه برای استفاده" مراجعه نمایید).

توجه: بعد از قطع شدن برق، باید ساعت و تایمر را دوباره تنظیم کنید.

۱ دکمه تایمر را فشار دهید (شکل ۱۷).

نمایشگر زمان روشن شدن خودکار را نمایش داده و چراغ زرد تایمر روشن می شود.

بعد از فشار دادن دکمه تایمر، اگر دکمه ساعت یا دکمه دقیقه را بمدت ۵ ثانیه فشار ندهید، زمان عادی دوباره نمایش داده می شود. در این حالت تایمر تنظیم شده است.

۲ دکمه "H" را یک یا چند بار فشار داده تا ساعت را تنظیم کنید (شکل ۴).

۳ دکمه "M" را یک یا چند بار فشار داده تا دقیقه را تنظیم کنید (شکل ۵).

۵ ثانیه بعد از فشار دادن دکمه ساعت یا دکمه دقیقه، ساعت عادی دوباره نمایش داده می شود. چراغ زرد رنگ تایمر روشن می شود و نشاندهنده این است که تایمر تنظیم شده است.

۴ مراحل ۱ تا ۸ در بخش زدم کردن قهوه را برای آماده کردن دستگاه جهت دم کردن قهوه دنبال نمایید.

۵ دستگاه دم کردن قهوه را در زمان از پیش تعیین شده آغاز می نماید.

- ۲ دکمه "H" را یک یا چند بار فشار دهید تا ساعت را تنظیم کنید (شکل ۴).
 نمایشگر ساعت تنظیم شده را نمایش می دهد (مثال: ۰۰:۰۷)
- ۳ دکمه "M" را یک یا چند بار فشار دهید تا دقیقه را تنظیم کنید (شکل ۵).
 نمایشگر دقیقه تنظیم شده را نمایش می دهد (مثال: ۰۲:۰۷).

شستن دستگاه

- ۱ مخزن آب را جدا کنید و آن را با آب تازه و خنک پر کنید (شکل ۶).
- فقط مدل HD7692: هنگامی که از دستگاه بدون قهوه بودن استفاده می کنید، مخزن آب را بیش از علامت ۸ فنجان پر نکنید چون در این حالت پارچ سرریز می کند.
- ۲ مخزن آب را دوباره در دستگاه قرار دهید (شکل ۷).
- در نگهدارنده فیلتر فیلتر و قهوه آسیاب شده نریزید.
- ۳ دکمه روشن/خاموش را برای روشن کردن دستگاه فشار دهید.
 چراغ روشن/خاموش روشن می شود.
- ۴ بگذارید دستگاه کار کند تا مخزن آب تخلیه شود.
 مدل HD7692: دستگاه بطور اتوماتیک بعد از دم کردن خاموش می شود.
- ۵ مدل HD7690/HD7686: دستگاه را با فشار دادن دکمه روشن/خاموش خاموش کنید.
 دستگاه بعد از ۲ ساعت بطور اتوماتیک خاموش خواهد شد.
- ۶ فیلتر و نگهدارنده فیلتر را تمیز کنید (به بخش تمیز کردن مراجعه کنید).
- ۷ قبل از شروع مجدد دم کردن قهوه اجازه دهید تا دستگاه بمدت حداقل ۳ دقیقه خنک شود.

پارچ فلاسکی (فقط مدل HD7692)

- توجه: قبل از شروع دم کردن قهوه، همیشه پارچ فلاسکی را با آب داغ پیش گرمایش دهید.
- ۱ پارچ فلاسکی را با آب داغ شیر پیش گرمایش دهید (شکل ۸).
 برای کسب خوشمزه ترین و داغ ترین قهوه، حداقل به اندازه نصف پارچ قهوه درست کنید.
- ۲ برای ریختن قهوه، در را با استفاده از باله آن به راست بچرخانید تا پیکان روی پارچ روبروی علامت "pour" در روی در قرار گیرد.
 برای گرم نگاه داشتن قهوه همیشه درب را بعد از ریختن ببندید (شکل ۹).
- ۳ برای بستن در، آن را با استفاده از زیانه موجود به طرف چپ بچرخانید تا پیکان روی پارچ بطرف علامت "Closed/brewing" موجود روی در قرار گیرد (شکل ۱۰).
- ۴ برای جدا کردن در از پارچ فلاسکی، آن را با استفاده از باله به طرف چپ بچرخانید تا پیکان روی پارچ بطرف علامت "remove lid" موجود روی در قرار گیرد (شکل ۱۱).

استفاده از دستگاه

دم کردن قهوه

دستگاه قهوه ساز مجهز به کنترل رایجه می باشد که با استفاده از آن می توانید غلظت قهوه را با توجه به سلیقه خود تنظیم کنید. کنترل رایجه همچنین به شما کمک می کند تا تعادل مناسب بین قهوه از قبل پودر شده و آب را بدست آورید.

توجه: هنگامی که از کنترل رایجه استفاده می کنید، همیشه مخزن آب را قبل از ریختن قهوه پودر شده در فیلتر پر از آب کنید.

- ۱ مطمئن شوید که دو شاخه را در پریز قرار دهید.
- ۲ مطمئن شوید که پارچ شیشه ای یا پارچ فلاسکی (بصورت که در دستگاه در وضعیت "closed/brewing" قرار داشته باشد) زیر نگهدارنده فیلتر قرار گرفته است.
- ۳ غلظت قهوه دلخواه را با دکمه کنترل رایجه تنظیم کنید. (شکل ۱۲).

- این راهنمای کاربر را قبل از استفاده از دستگاه با دقت بخوانید و آنها را برای مراجعه آینده نگهداری کنید.
- قبل از اتصال دستگاه به برق دقت کنید که ولتاژ مشخص شده روی دستگاه با برق محل هماهنگی داشته باشد.
- در صورتی که سیم و دو شاخه و یا خود دستگاه آسیب دیده باشد از دستگاه استفاده نکنید.
- اگر سیم برق صدمه دیده باشد، باید آن را مرکز سرویس تایید شده توسط شرکت Philips یا افرادی تایید شده دیگر برای اجتناب از ایجاد خطر، تعویض نمایند.
- این دستگاه برای استفاده اشخاصی که دارای وضعیت ضعیف جسمانی (شامل کودکان)، حساسیت و یا عقب ماندگی ذهنی و یا عدم داشتن تجربه و درک صحیح از آن هستند نمی باشد، مگر اینکه اینگونه اشخاص تحت آموزش و یا سرپرستی توسط افرادی که مسئولیت حفاظت از آنها را دارند در رابطه با این دستگاه قرار داشته باشند.
- کودکان باید در رابطه با این دستگاه تحت مراقبت باشند و مطمئن شوید که با آن بازی نکنند.
- دستگاه را از دسترس کودکان دور نگاه دارید. نگذارید که سیم برق دستگاه در جاییکه دستگاه قرار داده شده است از لبه میز یا پیشخوان آویزان باشد.
- دستگاه را روی سطح داغ قرار ندهید و از تماس سیم برق دستگاه با سطوح داغ جلوگیری کنید.
- هرگز دستگاه را در آب یا مایع دیگری فرو نبرید.
- دو شاخه دستگاه را قبل از تمیز کردن و در صورتیکه اشکالی در حین دم کردن بروز کرد، از برق خارج کنید.

پارچ فلاسکی (فقط مدل HD7692)

- قطعات فلاسک دستگاه را باز نکنید.
- برای جلوگیری از ورود آب به پارچ فلاسکی هرگز پارچ را در آب یا مایعی دیگر فرو نبرید.
- پارچ فلاسکی را نمی توان در ماشین ظرف شویی شست.
- هنگامی که فلاسک از قهوه پر شده است، آن را در وضعیت سربالا قرار داده تا از نشت کردن جلوگیری کنید.
- در حین دم کردن، بخش پایین دستگاه و انتهای پارچ فلاسکی داغ می شوند.

میدان الکترومغناطیسی (EMF)

این دستگاه فیلپس از استانداردهای میدان الکترو مغناطیسی (EMF) پیروی می کند. در صورت استفاده صحیح و بهره گیری از دستورالعمل های موجود در این دفترچه راهنما، طبق شواهد علمی موجود نونی، استفاده ایمن از این دستگاه امکان پذیر می باشد.

شرح کلی (شکل ۱)

- A** نگهدارنده فیلتر
- B** مخزن آب جدا شونده
- C** دوشاخه برق
- D** پارچ فلاسکی (فقط مدل HD7692)
- E** پارچ شیشه ای
- F** دکمه کنترل رایحه
- G** نشانگر کنترل رایحه
- H** چراغ جرم گیری (فقط مدل های HD7692/HD7686)
- I** نمایشگر (فقط مدل HD7690)
- J** چراغ روشن بودن دستگاه
- K** دکمه روشن/خاموش
- L** چراغ تایمر (فقط مدل HD7690)
- M** چراغ تایمر (فقط مدل HD7690)

آماده ساختن دستگاه برای استفاده

- ۱** دستگاه را روی سطح صاف و استوار قرار دهید.
- ۲** دو شاخه را به پریزی که دارای اتصال زمین است وصل کنید.
- ۳** می توانید سیم برق اضافه را در محفظه پشت قهوه جوش ذخیره کنید (شکل ۲).

تنظیم کردن ساعت (فقط مدل HD7690)

- ۱** بعد از قرار دادن دوشاخه در پریز برق، کلمه "SET" روی نمایشگر نمایش داده می شود (شکل ۳).

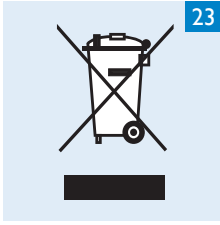
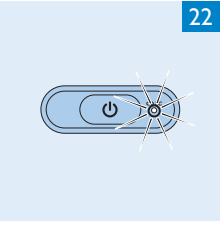
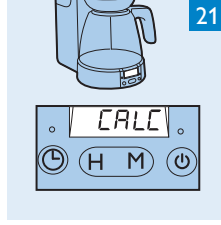
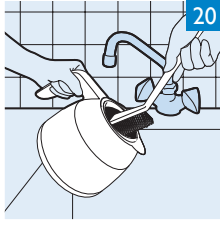
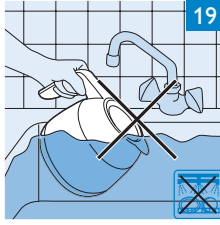
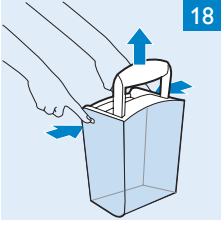
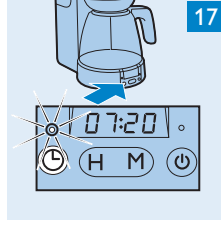
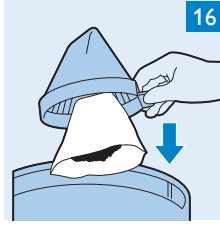
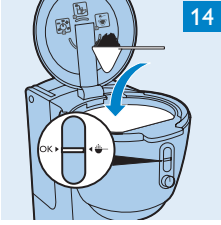
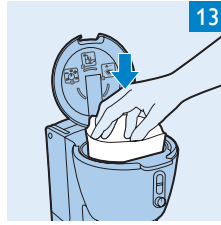
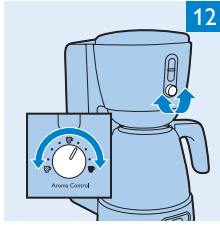
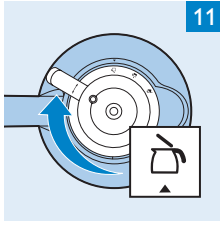
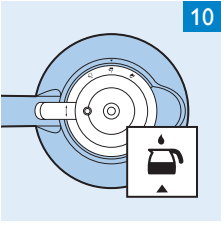
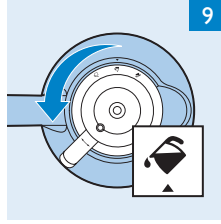
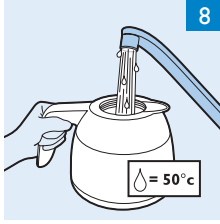
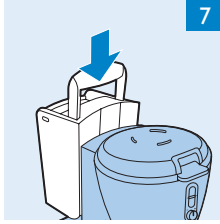
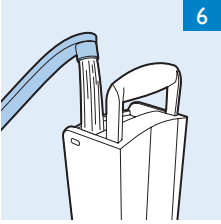
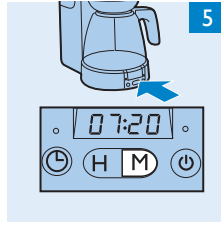
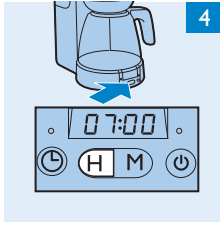
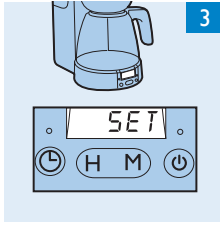
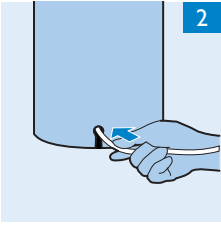



www.philips.com

 100% recycled paper
100% papier recyclé

4222.200.0064.1