

HD7692, HD7690, HD7686

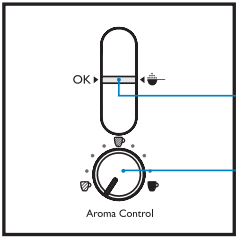

PHILIPS

1



G

F

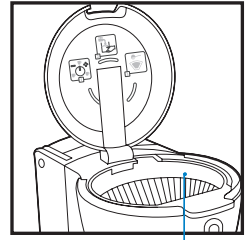

A

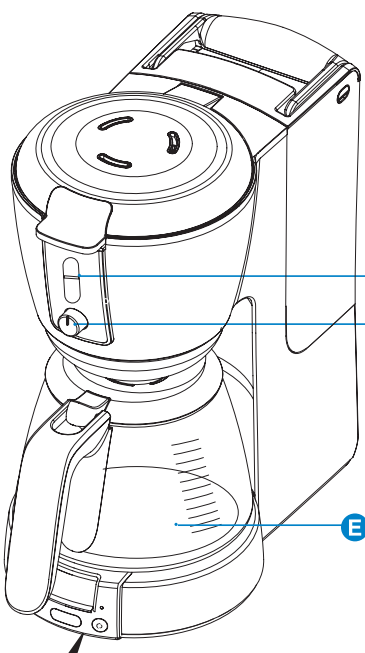

G

F

E

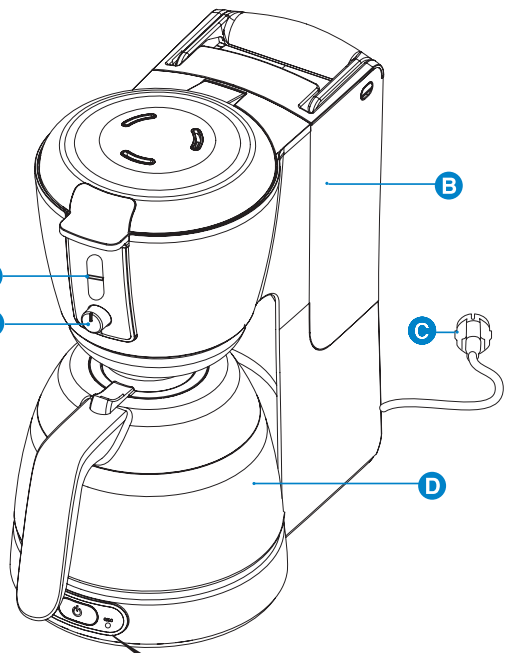

B

C

D

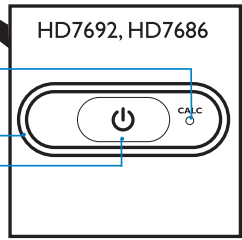
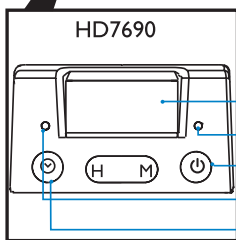

H

I

J

K

L

M

ENGLISH	4
DANSK	9
DEUTSCH	14
ΕΛΛΗΝΙΚΑ	20
ESPAÑOL	26
SUOMI	31
FRANÇAIS	36
ITALIANO	42
NEDERLANDS	48
NORSK	54
PORTUGUÊS	59
SVENSKA	65
TÜRKÇE	70

Important

Read this user manual carefully before you use the appliance and save it for future reference.

- Check if the voltage indicated on the appliance corresponds to the local mains voltage before you connect the appliance.
- Do not use the appliance if the mains cord, the plug or the appliance itself is damaged.
- If the mains cord is damaged, you must have it replaced by Philips, a service centre authorised by Philips or similarly qualified persons in order to avoid a hazard.
- This appliance is not intended for use by persons (including children) with reduced physical, sensory or mental capabilities, or lack of experience and knowledge, unless they have been given supervision or instruction concerning use of the appliance by a person responsible for their safety.
- Children should be supervised to ensure that they do not play with the appliance.
- Keep the cord out of the reach of children. Do not let the mains cord hang over the edge of the table or worktop on which the appliance stands.
- Do not place the appliance on a hot surface and do not let the mains cord come into contact with hot surfaces.
- Never immerse the appliance in water or any other liquid.
- Unplug the appliance if problems occur during brewing and before you clean it.

Thermos jug (HD7692 only)

- Do not disassemble the thermos jug.
- To prevent water from entering the thermos jug, never immerse the jug in water or any other liquid.
- The thermos jug is not dishwasher-proof.
- When the jug is filled with coffee, keep it in upright position to prevent leakage.
- During brewing, the lower part of the appliance and the bottom of the thermos jug become hot.

Electromagnetic fields (EMF)

This Philips appliance complies with all standards regarding electromagnetic fields (EMF). If handled properly and according to the instructions in this user manual, the appliance is safe to use based on scientific evidence available today.

General description (Fig. 1)

- A** Filter holder
- B** Detachable water tank
- C** Mains plug
- D** Thermos jug (HD7692 only)
- E** Glass jug
- F** Aroma Control knob
- G** Aroma Control indicator
- H** Descaling light (HD7692/HD7686 only)
- I** Display (HD7690 only)
- J** Power-on light
- K** On/off button
- L** Timer light (HD7690 only)
- M** Timer button (HD7690 only)

Preparing for use

- 1** Put the appliance on a flat and stable surface.
- 2** Put the plug in an earthed wall socket.

- 3** You can store excess cord by pushing it into the opening in the back of the coffee maker (Fig. 2).

Setting the clock (HD7690 only)

- 1** After you have put the plug in the wall socket, the word 'SET' appears on the display (Fig. 3).
- 2** Press the 'H' button one or more times to set the hour (Fig. 4).
 - ▶ The display shows the set hour (e.g. 7:00).
- 3** Press the 'M' button one or more times to set the minutes (Fig. 5).
 - ▶ The display shows the set minutes (e.g. 7:20).

Flushing the appliance

- 1** Remove the water tank and fill it with fresh, cold tap water (Fig. 6).

HD7692 only: When you operate the appliance without ground coffee, do not fill the water tank beyond the 8-cup mark, otherwise the thermos jug will overflow.

- 2** Put the water tank back onto the appliance (Fig. 7).
Do not put a filter and ground coffee in the filter holder.
- 3** Press the on/off button to switch on the appliance.
 - ▶ The power-on light goes on.
- 4** Let the appliance operate until the water tank is empty.
 - ▶ HD7692: The appliance switches off automatically after brewing.
- 5** HD7690/HD7686: Press the on/off button to switch off the appliance.
The appliance switches off automatically after 2 hours.
- 6** Clean the jug and the filter holder (see chapter 'Cleaning').
- 7** Let the appliance cool down for at least 3 minutes before you start brewing coffee.

Thermos jug (HD7692 only)

Note: Always preheat the thermos jug with hot tap water before you start brewing coffee.

- 1** Rinse the thermos jug with hot tap water to preheat it (Fig. 8).
To obtain the tastiest and hottest coffee, brew at least half a jug of coffee.
- 2** To pour out coffee, turn the lid to the right by its fin until the arrow on the jug points towards the 'pour' symbol on the lid. Always close the lid after pouring coffee to keep the coffee hot (Fig. 9).
- 3** To close the lid, turn it to the left by its fin until the arrow on the jug points towards the 'closed/brewing' symbol on the lid (Fig. 10).
- 4** To remove the lid from the thermos jug, turn it to the left by its fin until the arrow on the jug points towards the 'remove lid' symbol on the lid (Fig. 11).

Using the appliance

Brewing coffee

This coffee maker is equipped with Aroma Control, which allows you to adjust the strength of the coffee to your own taste. Aroma Control also helps you determine the right balance between pre-ground coffee and water.

Note: When you use Aroma Control, always fill the water tank with water before you put ground coffee in the filter.

- 1 Make sure the plug is in the wall socket.
- 2 Make sure the glass jug or thermos jug (with the lid in the 'closed/brewing' position ☞) is under the filter holder.
- 3 Set the coffee strength you prefer with the Aroma Control knob. (Fig. 12)
To increase the coffee strength, turn the knob to the right. To decrease the coffee strength, turn the knob to the left.
Note: When you set the coffee strength, make sure that the filter holder is in the appliance.
- 4 Remove the water tank and fill it with fresh, cold tap water (Fig. 6).
The level indications correspond to cups of 120ml.
- 5 Put the water tank back onto the appliance properly (Fig. 7).
 - ▶ The Aroma Control indicator moves upwards.
- 6 Take a paper filter (type 1x4 or no. 4) and fold the sealed edges to prevent tearing and folding.

Note: If you want to use Aroma Control to determine the right balance between ground coffee and water, do not use a permanent filter. Due to its weight, a permanent filter disrupts the coffee-water balance of Aroma Control.

- 7 Open the filter holder lid and put a paper filter in the filter holder (Fig. 13).
- 8 Put pre-ground coffee (filter-fine grind) in the filter until the Aroma Control indicator is in the OK position and close the filter holder lid (Fig. 14).
- 9 Press the on/off button to switch on the appliance.
 - ▶ The red power-on light goes on.
- 10 When all the water has passed through the filter, you can remove the jug from the appliance.

If you remove the jug for more than 30 seconds before all the water has passed through the filter, the filter may overflow.

- ▶ HD7692: the appliance switches off automatically after brewing. The thermos jug keeps the coffee hot.
 - ▶ HD7690/HD7686: the coffee is kept hot on the hotplate as long as you leave the appliance switched on.
- 11 HD7690/7HD7686: press the on/off button to switch off the appliance after use.
The appliance switches off automatically after 2 hours.
 - 12 Remove the filter holder (Fig. 15).
 - 13 Throw away the paper filter. (Fig. 16)
 - 14 Let the appliance cool down for at least 3 minutes before you start brewing coffee again.

Timer (HD7690 only)

You can use the timer to preset the time at which you want the coffeemaker to brew coffee.

Note: If you want to use the timer function (HD7690 only), make sure the clock is set to the correct time. You can only set the current time when the appliance is switched off (see section 'Setting the clock' in chapter 'Preparing for use').

Note: After a power failure, you have to set the clock and the timer again.

- 1 Press the timer button (Fig. 17).
 - ▶ The display shows the set auto-on time and the yellow timer light goes on.

After you press the timer button, the normal time reappears if you stop pressing the hour button or minutes button for more than 5 seconds. In that case, the timer is set.

- 2 Press the 'H' button one or more times to set the hour (Fig. 4).
 - 3 Press the 'M' button one or more times to set the minutes (Fig. 5).
 - ▷ 5 seconds after you stop pressing the hour button or minutes button, the normal time reappears. The yellow timer light goes on to indicate that the timer is set.
 - 4 Follow steps 1 to 8 of section 'Brewing coffee' to prepare the appliance for brewing coffee.
 - 5 The appliance starts brewing coffee at the preset time.
 - ▷ The yellow timer light goes off and the red power-on light goes on.
- If you want to check whether you have set the timer correctly, press the timer button.
If you want to switch off the timer, press the on/off button.

Cleaning

Never immerse the appliance in water.

- 1 Unplug the appliance.
- 2 Clean the outside of the appliance with a moist cloth.
- 3 Remove the filter holder.
- 4 Clean the glass jug and the filter holder in hot water with some washing-up liquid or in the dishwasher.

To clean the thermos jug, see section 'Thermos jug (HD7692 only)' in this chapter.

- 5 After cleaning, rinse the glass jug with fresh hot water.

Water tank

- 1 Remove the water tank from the appliance.
- 2 Remove the cover from the water tank (Fig. 18).
- 3 Clean the water tank in hot water, if necessary with some washing-up liquid.

Note: If you use a washing-up brush, be careful not to damage the valve in the bottom of the water tank.

Do not use an object with sharp edges to clean the water inlet on the appliance.

- 4 Rinse the water tank with fresh water after cleaning and put it back onto the appliance.

Thermos jug (HD7692 only)

- ▷ Do not immerse the thermos jug in water or any other liquid and do not clean it in the dishwasher (Fig. 19).

- 1 Remove the lid of the thermos jug (Fig. 11).
Turn the lid to the left by its fin until the arrow on the jug points towards the 'remove lid' symbol.
- 2 Clean the inside of the thermos jug with a soft brush, hot water and some washing-up liquid (Fig. 20).

Tip: To remove stubborn brown deposits, fill the jug with hot water and add a spoonful of sodium carbonate. Let the sodium carbonate do its work for some time.

- 3 After cleaning, rinse the thermos jug with fresh, hot water (Fig. 8).
- 4 Put the lid back onto the thermos jug.

Descaling

Regular descaling prolongs the life of the appliance and guarantees optimal brewing results for a long time. The appliance measures the amount of scale and notifies you when the appliance needs to be descaled.

- HD7690: The word CALC appears on the display when you need to descale the appliance (Fig. 21).
- HD7692/HD7686: The yellow descaling light goes on when you need to descale the appliance (Fig. 22).

To descale the appliance, perform the following steps:

- 1** Fill the water tank with white vinegar (4% acetic acid). Do not put a filter and ground coffee in the filter holder.
 - 2** Let the appliance complete two brewing cycles.
See chapter 'Using the appliance'. Let the appliance cool down for 3 minutes before you start the second brewing cycle.
 - 3** Let the appliance complete two more brewing cycles with fresh, cold water to remove all vinegar residues.
- You can also use an appropriate liquid descaler. In this case, follow the instructions on the package of the descaler.

Do not use a descaling powder.

- 4** Clean the separate parts (see chapter 'Cleaning').

Replacement

- You can order a new glass jug from your Philips dealer or a Philips service centre under type number HD7985/30 (dark grey) or HD7986/90 (black).
- You can order a new thermos jug from your Philips dealer or a Philips service centre under type number HD7988/90.

Environment

- Do not throw away the appliance with the normal household waste at the end of its life, but hand it in at an official collection point for recycling. By doing this, you help to preserve the environment (Fig. 23).

Guarantee & service

If you need information or if you have a problem, please visit the Philips website at www.philips.com or contact the Philips Customer Care Centre in your country (you find its phone number in the worldwide guarantee leaflet). If there is no Customer Care Centre in your country, go to your local Philips dealer or contact the Service Department of Philips Domestic Appliances and Personal Care BV.

Vigtigt

Læs denne brugervejledning omhyggeligt igennem, inden apparatet tages i brug, og gem den til eventuelt senere brug.

- Kontrollér, om den angivne netspænding på apparatet svarer til den lokale netspænding, før du slutter strøm til apparatet.
- Brug ikke apparatet, hvis netledning, stik eller selve apparatet er beskadiget.
- Hvis netledningen beskadiges, må den kun udskiftes af Philips, et autoriseret Philips-serviceværksted eller en tilsvarende kvalificeret fagmand for at undgå enhver risiko.
- Dette apparat er ikke beregnet til at blive brugt af personer (herunder børn) med nedsatte fysiske og mentale evner, nedsat følesans eller manglende erfaring og viden, medmindre de er blevet vejledt eller instrueret i apparatets anvendelse af en person, der er ansvarlig for deres sikkerhed.
- Hold apparatet uden for børns rækkevidde for at sikre, at de ikke kan komme til at lege med det.
- Hold ledningen uden for børns rækkevidde. Lad aldrig netledningen hænge ud over kanten af det bord eller den plads, hvor apparatet er placeret.
- Stil aldrig apparatet på et varmt underlag og sørg for, at netledningen ikke kommer i berøring med varme flader.
- Apparatet må aldrig kommes ned i vand eller anden væske.
- Tag stikket ud af stikkontakten, hvis der opstår problemer under brygningen samt før apparatet rengøres.

Termokande (kun HD7692)

- Termokanden må ikke skilles ad.
- For at undgå at der trænger vand ind mellem termokandens to lag, må termokanden aldrig kommes i vand eller anden væske.
- Termokanden må ikke kommes i opvaskemaskinen.
- Når der er kaffe i kanden, skal den stå oprejst for at undgå lækage.
- Den nederste del af maskinen og termokandens bund bliver varm under kaffebrygningen.

Elektromagnetiske felter (EMF)

Dette Philips-apparat overholder alle standarder for elektromagnetiske felter (EMF). Ved korrekt anvendelse i overensstemmelse med instruktionerne i denne brugsvejledning, er apparatet sikkert at anvende, ifølge den videnskabelige viden, der er tilgængelig i dag.

Generel beskrivelse (fig. 1)

- A** Filterholder
- B** Aftagelig vandtank
- C** Stik
- D** Termokande (kun HD7692)
- E** Glaskande
- F** Aroma Control-knap
- G** Aroma Control-indikator
- H** Afkalkningsindikator (kun HD7692/HD7686)
- I** Display (kun HD7690)
- J** Lysindikator for tændt
- K** On/Off-knap
- L** Timer-indikator (kun HD7690)
- M** Timer-knap (kun HD7690)

Klargøring

- 1 Stil apparatet på et fladt og stabilt underlag.

- 2 Sæt stikket i en jordet stikkontakt.
- 3 Overskydende netledning kan skubbes ind i åbningen på kaffemaskinens bagside (fig. 2).

Indstilling af klokkeslæt (kun HD7690)

- 1 Når du har sat stikket i stikkontakten, ses ordet "SET" (INDSTILLET) på displayet (fig. 3).
- 2 Tryk på "H" knappen en eller flere gange for at indstille timetallet (fig. 4).
 - ▶ Det indstillede timetal ses i displayet (f.eks. 07:00).
- 3 Tryk på "M" knappen en eller flere gange for at indstille minuttallet (fig. 5).
 - ▶ Det indstillede minuttal ses i displayet (f.eks. 07:20).

Gennemskylning

- 1 Tag vandtanken af, og fyld den med friskt, koldt vand fra hanen (fig. 6).

Kun HD7692: Når maskinen kører uden kaffe, må den højst fyldes op til markeringen for 8 kopper, da termokanden ellers risikerer at løbe over.

- 2 Sæt vandtanken tilbage på kaffemaskinen (fig. 7).
Sæt ikke filter og malet kaffe i filterholderen.
- 3 Tænd apparatet ved tryk på on/off-knappen.
 - ▶ Den røde kontrollampe lyser.
- 4 Lad apparatet køre indtil vandtanken er tom.
 - ▶ HD7692: Maskinen slukkes automatisk efter endt brygning.
- 5 HD7690/HD7686: Tryk på on/off-knappen for at slukke maskinen.
Maskinen slukkes automatisk efter 2 timer.
- 6 Vask kanden og filterholderen (se afsnittet "Rengøring").
- 7 Lad maskinen køle af i mindst 3 minutter, før du starter brygningen.

Termokande (kun HD7692)

Bemærk: Forvarm altid termokanden med varmt vand, før du starter brygningen.

- 1 Skyl termokanden med varmt vand fra hanen for at forvarme den (fig. 8).
For at få den mest velsmagende og varme kaffe, skal du brygge mindst en halv kande.
- 2 Kaffen skænkes ved at dreje låget til højre med finnen, indtil pilen på kanden peger mod 'hælde'-symbolet på låget. Luk altid låget igen, for at holde resten af kaffen varm (fig. 9).
- 3 Låget lukkes ved at dreje det venstre om med finnen, indtil pilen på låget peger mod 'lukket/brygge'-symbolet på låget (fig. 10).
- 4 Låget kan tages helt af ved at dreje det mod venstre med finnen, indtil pilen på kanden peger mod 'fjern låg'-symbolet på låget (fig. 11).

Sådan bruges apparatet

Kaffebrygning

Denne kaffemaskine er udstyret med Aroma Control, der gør det muligt at justere kaffestyrken, så den passer til din smag. Med Aroma Control kan du også bestemme det rette forhold mellem kaffe og vand.

Bemærk: Når du bruger Aroma Control, skal vandtanken altid fyldes med vand, før der kommes kaffe i filteret.

- 1 Sørg for, at stikket er sat i stikkontakten.

2 Sørg for, at glaskanden eller termokanden (med låget placeret i positionen “lukket/brygning” ) er anbragt under filterholderen.

3 Indstil kaffens styrke efter din smag med Aroma Control-knappen. (fig. 12)

Hvis du vil øge kaffestyrken, skal knappen drejes mod højre. Ønsker du en svagere kaffestyrke, drejes knappen mod venstre.

Bemærk: Når du har indstillet kaffestyrken, skal du sørge for, at filterholderen er placeret i maskinen.

4 Tag vandtanken af, og fyld den med friskt, koldt vand fra hanen (fig. 6).

Vandstandsindikatoren er beregnet efter en kopstørrelse på 120 ml.

5 Sæt vandtanken tilbage på kaffemaskinen (fig. 7).

▶ Aroma Control-indikatoren bevæger sig opad.

6 Tag et papirfilter (type 1x4 eller nr. 4) og ombuk de forseglede kanter, så filteret ikke går itu eller falder sammen.

Bemærk: Undlad at bruge et permanent filter, når Aroma Control funktionen til at bestemme det rette forhold mellem vand og kaffe anvendes, da det pga. af dets vægt vil virke forstyrrende på kaffel/vand balancen.

7 Åbn låget til filterholderen og læg et papirfilter i filterholderen (fig. 13).

8 Kom formalet kaffe (beregnet til filterkaffe) i filteret, indtil Aroma Control-indikatoren er i position OK, og luk låget til filterholderen (fig. 14).

9 Tænd apparatet ved tryk på on/off-knappen.

▶ Den røde kontrollampe lyser.

10 Når vandet er løbet gennem filteret, kan kanden tages væk fra varmepladen.

Hvis du fjerner kanden i mere end 30 sekunder, før alt vandet er løbet gennem filteret, kan filteret flyde over.

▶ HD7692: Maskinen slukkes automatisk efter endt brygning. Termokanden holder kaffen varm.

▶ HD7690/HD7686: Kaffen holdes varm på varmepladen lige så længe, maskinen er tændt.

11 HD7690/HD7686: Sluk maskinen efter brug ved tryk på on/off-knappen.

Maskinen slukkes automatisk efter 2 timer.

12 Fjern filterholderen (fig. 15).

13 Smid papirfilteret væk. (fig. 16)

14 Lad apparatet afkøle i mindst 3 minutter, inden du laver mere kaffe.

Timer (kun HD7690)

Ved hjælp af timer-funktionen kan du indstille det tidspunkt, hvor du ønsker, at kaffebrygningen skal begynde.

Bemærk: Når du vil bruge timer-funktionen (kun HD7690), skal du kontrollere, at klokkeslættet er indstillet korrekt. Tiden kan kun indstilles, når maskinen er slukket (se afsnittet “Indstilling af klokkeslæt” i kapitlet “Klargøring”).

Bemærk: Efter strømafbrydelser skal klokkeslæt og timer indstilles igen.

1 Tryk på timer-knappen (fig. 17).

▶ Det indstillede tidspunkt for automatisk start ses i displayet, og den gule timer-indikator lyser.

Når du har trykket på timer-knappen, ses den normale tid igen, hvis du slipper time/minut-knapperne i mere end 5 sekunder. Dette betyder, at timeren er indstillet.

- 2 Tryk på "H" knappen en eller flere gange for at indstille timetallet (fig. 4).
- 3 Tryk på "M" knappen en eller flere gange for at indstille minuttallet (fig. 5).
 - 5 sekunder efter du har sluppet time/minut knapperne, ses den normale tid igen. Den gule timer-indikator lyser for at vise, at timeren er indstillet.
- 4 Følg trin 1 til 8 i afsnittet "Kaffebrygning" for at klargøre maskinen til kaffebrygning.
- 5 Maskinen starter kaffebrygningen på det indstillede tidspunkt.
 - Den gule timer-indikator slukker, og den røde strøm-indikator lyser.Hvis du vil kontrollere, om du har indstillet timeren korrekt, skal du trykke på timer-knappen. Hvis du vil deaktivere timeren, skal du trykke på on/off-knappen.

Rengøring

Apparatet må aldrig kommes ned i vand.

- 1 Tag stikket ud af stikkontakten.
- 2 Apparatet rengøres udvendigt med en fugtig klud.
- 3 Fjern filterholderen.
- 4 Rengør kanden og filterholderen i varmt vand med opvaskemiddel eller i opvaskemaskinen. For rengøring af termokanden, se afsnittet "Termokande (kun HD7692)" i dette kapitel.
- 5 Efter rengøring skal glaskanden skylles med rent, varmt vand.

Vandtank

- 1 Fjern vandtanken fra maskinen.
- 2 Fjern dækslet fra vandtanken (fig. 18).
- 3 Rengør vandtanken med varmt vand, eventuelt tilsat lidt opvaskemiddel.

Bemærk: Pas på, du ikke beskadiger ventilen i bunden af vandtanken, når du bruger en opvaskebørste.

Brug ikke genstande med skarpe kanter til rengøring af vandtilførslen på maskinen.

- 4 Skyl vandtanken med rent vand efter rengøring, og anbring den på maskinen igen.

Termokande (kun HD7692)

- Kom aldrig termokanden i vand eller anden væske eller i opvaskemaskinen (fig. 19).
- 1 Tag låget af termokanden (fig. 11). Drej låget mod venstre med finnen, indtil pilen på kanden peger mod symbolet "fjern låg".
 - 2 Termokanden rengøres indvendigt med en blød børste og varmt vand tilsat lidt opvaskemiddel (fig. 20).

Tips Genstridige brune belægninger fjernes bedst ved at fylde kanden med varmt vand tilsat en skefuld natriumkarbonat. Lad det stå og virke et stykke tid.

- 3 Skyl kanden efter med rent, varmt vand efter rengøring (fig. 8).
- 4 Sæt låget på termokanden igen.

Afkalkning

Regelmæssig afkalkning forlænger maskinens levetid og garanterer et optimalt brygningsresultat i længere tid. Maskinen måler mængden af kalk og giver dig besked, når maskinen trænger til at afkalkes.

- HD7690: Ordet CALC ses i displayet, når det er tid til at afkalke maskinen (fig. 21).
- HD7692/HD7686: Den gule afkalkningsindikator lyser, når det er tid til at afkalke maskinen (fig. 22).

Ved afkalkning af maskinen gøres følgende:

- 1** Fyld vandtanken med en blanding af 1 del 32% eddikesyre og 2 dele vand. Kom ikke filter og kaffe i filterholderen.
 - 2** Lad maskinen køre 2 gange igennem med denne blanding.
Se afsnittet "Sådan bruges apparatet". Lad maskinen afkøle i 3 minutter, før du starter den anden bryggeproces.
 - 3** Lad derefter maskinen køre yderligere 2 gange igennem med rent vand for at skylle eventuelle eddikerester og kalkpartikler bort.
- Du kan også bruge et eddikebaseret afkalkningsmiddel. Følg anvisningerne på emballagen.

Brug aldrig afkalkningspulver.

- 4** Rengør de aftagelige dele (se afsnittet "Rengøring").

Udskiftning

- Nye glaskander kan bestilles gennem din Philips-forhandler under typenr: HD7985/30 (mørkegrå) eller HD7986/90 (sort).
- Nye termokander kan bestilles gennem din Philips-forhandler under typenr: HD7988/90.

Miljøhensyn

- Apparatet må ikke smides ud sammen med det almindelige husholdningsaffald, når det til sin tid kasseres. Aflever det i stedet på en kommunal genbrugsstation. På den måde er du med til at beskytte miljøet (fig. 23).

Reklamationsret og service

For alle yderligere oplysninger eller ved eventuelle problemer med apparatet henvises til Philips' hjemmeside på adressen www.philips.com eller det lokale Philips Kundecenter (telefonnumre findes i vedlagte "World-Wide Guarantee" folder). Hvis der ikke findes et kundecenter i dit land, bedes du venligst kontakte din lokale Philips-forhandler eller Serviceafdelingen i Philips Domestic Appliances and Personal Care BV.

Wichtig

Lesen Sie diese Bedienungsanleitung vor dem Gebrauch des Geräts aufmerksam durch und bewahren Sie sie für eine spätere Verwendung auf.

- Prüfen Sie, bevor Sie das Gerät in Betrieb nehmen, ob die Spannungsangabe auf dem Gerät mit der örtlichen Netzspannung übereinstimmt.
- Benutzen Sie das Gerät nicht, wenn das Netzkabel, der Netzstecker oder das Gerät selbst beschädigt ist.
- Ist das Netzkabel defekt, darf es nur von einem Philips Service-Center, einer von Philips autorisierten Werkstatt oder ähnlich qualifiziertem Personal ausgetauscht werden, um Gefährdungen zu vermeiden.
- Dieses Gerät ist für Benutzer (einschl. Kinder) mit eingeschränkten physischen, sensorischen oder psychischen Fähigkeiten bzw. ohne jegliche Erfahrung oder Vorwissen nur dann geeignet, wenn eine angemessene Aufsicht oder ausführliche Anleitung zur Benutzung des Geräts durch eine verantwortliche Person sichergestellt ist.
- Achten Sie darauf, dass Kinder nicht mit dem Gerät spielen.
- Halten Sie das Netzkabel außerhalb der Reichweite von Kindern. Lassen Sie es nicht über die Kante der Tisch- oder Arbeitsplatte hängen, auf der das Gerät steht.
- Stellen Sie das Gerät nicht auf heiße Flächen. Lassen Sie auch das Netzkabel nicht mit heißen Oberflächen in Berührung kommen.
- Tauchen Sie das Gerät niemals in Wasser oder andere Flüssigkeiten.
- Ziehen Sie den Netzstecker aus der Steckdose, falls Probleme während des Brühvorgangs auftreten und bevor Sie das Gerät reinigen.

Thermoskanne (nur HD7692)

- Nehmen Sie die Thermoskanne nicht auseinander.
- Tauchen Sie die Thermoskanne niemals in Wasser oder andere Flüssigkeiten, damit kein Wasser zwischen Innen- und Außenwand eindringen kann.
- Die Thermoskanne ist nicht spülmaschinenfest.
- Halten Sie die gefüllte Thermoskanne senkrecht, damit sie nicht tropft.
- Während der Kaffeezubereitung werden die Basis des Geräts und der Boden der Thermoskanne heiß.

Elektromagnetische Felder (EMF; Electro Magnetic Fields)

Dieses Philips Gerät erfüllt sämtliche Normen bezüglich elektromagnetischer Felder (EMF). Nach aktuellen wissenschaftlichen Erkenntnissen ist das Gerät sicher im Gebrauch, sofern es ordnungsgemäß und entsprechend den Anweisungen in dieser Bedienungsanleitung gehandhabt wird.

Allgemeine Beschreibung (Abb. 1)

- A** Filterhalter
- B** Abnehmbarer Wasserbehälter
- C** Netzstecker
- D** Thermoskanne (nur HD7692)
- E** Glaskanne
- F** Aroma-Wahlschalter
- G** Aroma-Anzeige
- H** Entkalkungsanzeige (nur HD7692/HD7686)
- I** Display (nur HD7690)
- J** Betriebsanzeige
- K** Ein-/Ausschalter
- L** Timer-Anzeige (nur HD7690)
- M** Timer-Taste (nur HD7690)

Für den Gebrauch vorbereiten

- 1 Stellen Sie das Gerät auf eine ebene und feste Oberfläche
- 2 Stecken Sie den Netzstecker in eine geerdete Steckdose.
- 3 Überschüssiges Kabel können Sie in die Öffnung auf der Rückseite des Kaffeeautomaten schieben (Abb. 2).

Die Uhr einstellen (nur HD7690)

- 1 Nachdem Sie den Stecker in die Steckdose gesteckt haben, erscheint im Display "SET" (Einstellen) (Abb. 3)
- 2 Drücken Sie die Taste "H" einmal oder mehrmals, um die Stunde einzustellen (Abb. 4).
 - ▶ Im Display sehen Sie die eingestellte Stunde (z. B. 7:00).
- 3 Drücken Sie die Taste "M" einmal oder mehrmals, um die Minuten einzustellen (Abb. 5).
 - ▶ Im Display sehen Sie die eingestellten Minuten (z. B. 7:20).

Das Gerät durchspülen

- 1 Nehmen Sie den Wasserbehälter ab und füllen Sie ihn mit frischem, kaltem Leitungswasser (Abb. 6).

Nur HD7692: Wenn Sie das Gerät ohne Kaffeepulver im Filter betreiben, darf der Wasserbehälter höchstens bis zur Markierung "8 Tassen" gefüllt werden, sonst läuft die Kanne über.

- 2 Setzen Sie den Wasserbehälter wieder auf das Gerät (Abb. 7).
Geben Sie keinen Filter und gemahlene Kaffee in den Filterhalter.
- 3 Drücken Sie den Ein-/Ausschalter, um das Gerät einzuschalten.
 - ▶ Die Betriebsanzeige leuchtet auf.
- 4 Lassen Sie das Gerät laufen, bis der Wasserbehälter leer ist.
 - ▶ HD7692: Das Gerät schaltet sich nach dem Brühen automatisch aus.
- 5 HD7690/HD7686: Drücken Sie den Ein-/Ausschalter, um das Gerät auszuschalten.
Das Gerät schaltet sich nach 2 Stunden automatisch aus.
- 6 Reinigen Sie die Kanne und den Filterhalter (siehe Kapitel "Reinigung").
- 7 Lassen Sie das Gerät mindestens 3 Minuten abkühlen, bevor Sie mit der Zubereitung von Kaffee beginnen.

Thermoskanne (nur HD7692)

Hinweis: Wärmen Sie die Thermoskanne immer mit heißem Leitungswasser vor, bevor Sie mit der Kaffeezubereitung beginnen.

- 1 Spülen Sie sie dazu mit heißem Leitungswasser aus (Abb. 8).
Das beste Aroma und den heißesten Kaffee erhalten Sie, wenn Sie mindestens eine halbe Kanne Kaffee brühen.
- 2 Zum Ausgießen von Kaffee drehen Sie den Deckel am schmalen Grat nach rechts, bis der Pfeil auf der Kanne auf das Symbol 'Ausgießen' auf dem Deckel zeigt. Schließen Sie direkt nach dem Ausgießen den Deckel, um den Kaffee heiß zu halten (Abb. 9).
- 3 Zum Schließen drehen Sie den Deckel am schmalen Grat nach links, bis der Pfeil auf der Kanne auf das Symbol 'Geschlossen/Brühen' auf dem Deckel zeigt (Abb. 10).

- 4** Um den Deckel von der Thermoskanne zu entfernen, drehen Sie den Deckel am schmalen Grat nach links, bis der Pfeil auf der Kanne auf das Symbol 'Deckel entfernen' auf dem Deckel zeigt (Abb. 11).

Das Gerät benutzen

Kaffee brühen

Dieser Kaffeeautomat ist mit einer Aromawahlfunktion ausgestattet, mit der Sie die Kaffeestärke ganz nach Ihrem Geschmack regulieren können. Zudem hilft Ihnen diese Funktion, das optimale Verhältnis von Kaffeepulver und Wasser zu ermitteln.

Hinweis: Wenn Sie die Aromawahlfunktion benutzen, füllen Sie immer zuerst den Wasserbehälter mit Wasser, bevor Sie das Kaffeepulver in den Filter geben.

- 1** Vergewissern Sie sich, dass sich der Netzstecker in der Steckdose befindet.
 - 2** Achten Sie darauf, dass die Glas- oder Thermoskanne (Deckel in Position "Geschlossen/Brühen ) unter dem Filterhalter steht.
 - 3** Stellen Sie mithilfe des Aromawahlschalters die gewünschte Kaffeestärke ein. (Abb. 12)
Um diese zu erhöhen, drehen Sie den Schalter nach rechts. Um sie zu verringern, drehen Sie den Schalter nach links.
- Hinweis: Achten Sie beim Einstellen der Kaffeestärke darauf, dass sich der Filterhalter im Gerät befindet.*
- 4** Nehmen Sie den Wasserbehälter ab und füllen Sie ihn mit frischem, kaltem Leitungswasser (Abb. 6).
Die Füllstandsanzeige bezieht sich auf Kaffeetassen von 120 ml Inhalt.
 - 5** Setzen Sie den Wasserbehälter wieder richtig auf das Gerät (Abb. 7).
Die Aroma-Anzeige bewegt sich nach oben.
 - 6** Nehmen Sie eine Papierfiltertüte (Typ 1x4 oder Nr. 4), und falten Sie die gestanzten Ränder, damit die Filtertüte nicht reißt oder einknickt.

Hinweis: Wenn Sie mithilfe der Aromawahlfunktion das richtige Verhältnis zwischen Kaffeepulver und Wasser ermitteln möchten, sollten Sie keinen Dauerfilter verwenden. Dieser stört durch sein Gewicht das ausgewogene Verhältnis zwischen Kaffee und Wasser.

- 7** Öffnen Sie den Deckel des Filterhalters und legen Sie einen Papierfilter ein (Abb. 13).
- 8** Geben Sie so viel Kaffeepulver (filterfein gemahlen) in den Filter, bis die Aroma-Anzeige auf OK steht. Schließen Sie dann den Deckel des Filterhalters (Abb. 14).
- 9** Drücken Sie den Ein-/Ausschalter, um das Gerät einzuschalten.
Die rote Betriebsanzeige leuchtet.
- 10** Wenn das Wasser vollständig durch den Filter gelaufen ist, können Sie die Kanne vom Gerät nehmen.

Wenn Sie die Kanne länger als 30 Sekunden vom Gerät nehmen, bevor das Wasser vollständig durch den Filter gelaufen ist, kann es passieren, dass der Filter überläuft.

- Die HD7692: Das Gerät schaltet sich nach dem Brühvorgang automatisch aus. In der Thermoskanne bleibt der Kaffee heiß.
 - Die HD7690/HD7686: Der Kaffee wird auf der Warmhalteplatte warm gehalten, solange Sie das Gerät eingeschaltet lassen.
- 11** HD7690/7HD7686: Drücken Sie den Ein-/Ausschalter, um das Gerät nach dem Gebrauch auszuschalten.

Das Gerät schaltet sich nach 2 Stunden automatisch aus.

- 12 Nehmen Sie den Filterhalter heraus (Abb. 15).
- 13 Werfen Sie den Papierfilter in den Mülleimer. (Abb. 16)
- 14 Lassen Sie das Gerät ca. 3 Minuten abkühlen, bevor Sie erneut mit der Zubereitung von Kaffee beginnen.

Timer (nur HD7690)

Mithilfe des Timers können Sie die Zeit voreinstellen, zu der das Gerät mit der Kaffeezubereitung beginnen soll.

Hinweis: Wenn Sie die Timer-Funktion verwenden (nur HD7690), müssen Sie darauf achten, dass die Uhr auf die richtige Zeit eingestellt ist. Die aktuelle Zeit kann nur bei ausgeschaltetem Gerät eingestellt werden (siehe Abschnitt "Die Uhr einstellen" im Kapitel "Für den Gebrauch vorbereiten").

Hinweis: Nach einem Stromausfall müssen Sie die Uhr und den Timer neu einstellen.

- 1 Drücken Sie die Timer-Taste (Abb. 17).
 - ▶ Im Display erscheint die eingestellte Zeit für das automatische Einschalten, die gelbe Timer-Anzeige leuchtet.

Nach dem Drücken der Timer-Taste erscheint wieder die normale Uhrzeit, wenn Sie anschließend länger als 5 Sekunden die Stunden- oder die Minutentaste nicht mehr drücken. In diesem Fall ist der Timer eingestellt.

- 2 Drücken Sie die Taste "H" einmal oder mehrmals, um die gewünschte Stunde einzustellen (Abb. 4).
- 3 Drücken Sie die Taste "M" einmal oder mehrmals, um die gewünschten Minuten einzustellen (Abb. 5).
 - ▶ 5 Sekunden, nachdem Sie zuletzt die Stunden- oder die Minutentaste gedrückt haben, erscheint wieder die normale Zeit. Die gelbe Timer-Anzeige leuchtet und zeigt Ihnen an, dass der Timer eingestellt ist.
- 4 Folgen Sie den Schritten 1 bis 8 im Abschnitt "Kaffee brühen", um das Gerät für die Zubereitung von Kaffee vorzubereiten.
- 5 Das Gerät beginnt zur voreingestellten Zeit mit dem Brühen.
 - ▶ Die gelbe Timer-Anzeige erlischt, die rote Betriebsanzeige leuchtet auf.
 Wenn Sie die Timer-Einstellung überprüfen möchten, drücken Sie die Timer-Taste.
 Wenn Sie den Timer ausschalten möchten, drücken Sie den Ein-/Ausschalter.

Reinigung

Tauchen Sie das Gerät niemals in Wasser!

- 1 Ziehen Sie den Netzstecker aus der Steckdose.
- 2 Reinigen Sie die Außenseiten des Geräts mit einem feuchten Tuch.
- 3 Nehmen Sie den Filterhalter heraus.
- 4 Reinigen Sie die Glaskanne und den Filterhalter mit heißem Wasser und etwas Spülmittel oder in der Spülmaschine.

Das Reinigen der Thermoskanne ist im Abschnitt "Thermoskanne (nur HD7692)" in diesem Kapitel beschrieben.

- 5 Spülen Sie die Glaskanne nach der Reinigung mit heißem Leitungswasser aus.

Wasserbehälter

- 1 Nehmen Sie den Wasserbehälter vom Gerät.
- 2 Nehmen Sie die Abdeckung vom Wasserbehälter (Abb. 18).
- 3 Reinigen Sie den Behälter in heißem Wasser, dem Sie bei Bedarf etwas Spülmittel zufügen können.

Hinweis: Wenn Sie eine Spülbürste verwenden, achten Sie darauf, das Ventil am Boden des Wasserbehälters nicht zu beschädigen.

Verwenden Sie zum Reinigen der Wassereinfüllöffnung des Geräts keine scharfkantigen Gegenstände.

- 4 Spülen Sie den Wasserbehälter nach dem Reinigen mit klarem Wasser aus und setzen Sie ihn wieder auf das Gerät.

Thermoskanne (nur HD7692)

- ▮ Tauchen Sie die Thermoskanne nicht in Wasser oder andere Flüssigkeiten und reinigen Sie sie nicht in der Spülmaschine (Abb. 19).

- 1 Nehmen Sie den Deckel von der Thermoskanne (Abb. 11).
Drehen Sie den Deckel am schmalen Grat nach links, bis der Pfeil auf der Kanne auf das Symbol "Deckel entfernen" weist.

- 2 Reinigen Sie das Innere der Thermoskanne mit einer weichen Bürste, heißem Wasser und etwas Spülmittel (Abb. 20).

Tipp: Hartnäckige Flecken entfernen Sie, indem Sie die Kanne mit heißem Wasser füllen und einen Löffel Soda hineingeben. Lassen Sie dies eine Weile einwirken.

- 3 Spülen Sie die Kanne nach der Reinigung mit heißem Leitungswasser aus (Abb. 8).
- 4 Setzen Sie den Deckel wieder auf die Thermoskanne.

Entkalken

Regelmäßiges Entkalken verlängert die Lebensdauer des Geräts und garantiert über lange Zeit hinweg optimale Brühergebnisse. Das Gerät misst die Menge der Kalkablagerungen und weist Sie darauf hin, wenn es Zeit zum Entkalken ist.

- HD7690: Im Display erscheint dann der Hinweis CALC (Abb. 21).
- HD7692/HD7686: Die gelbe Entkalkungsanzeige leuchtet, sobald das Gerät entkalkt werden muss (Abb. 22).

Gehen Sie zum Entkalken wie folgt vor:

- 1 Füllen Sie den Wasserbehälter mit Haushaltssessig (4 % Essigsäure). Verwenden Sie zum Entkalken keine Filtertüte und gemahlene Kaffee!
- 2 Lassen Sie das Gerät zweimal komplett durchlaufen.
Siehe Kapitel "Das Gerät benutzen". Lassen Sie das Gerät vor dem zweiten Durchlaufen 3 Minuten lang abkühlen.
- 3 Lassen Sie das Gerät noch zweimal komplett durchlaufen. Verwenden Sie jedes Mal frisches, kaltes Wasser, um Essigrückstände zu beseitigen.
- ▮ Sie können auch einen geeigneten flüssigen Entkalker verwenden. Halten Sie sich in diesem Fall an die Anleitung auf der Verpackung des Entkalkers.

Benutzen Sie auf keinen Fall Entkalkungspulver.

- 4 Reinigen Sie alle abnehmbaren Teile (siehe Kapitel "Reinigung").

Ersatz

- Sie können bei Ihrem Philips-Händler oder einem Philips Service-Center unter der Typnummer HD7985/30 (anthrazit) oder HD7986/90 (schwarz) eine neue Glaskanne bestellen.
- Sie können bei Ihrem Philips-Händler oder einem Philips Service-Center unter der Typnummer HD7988/90 eine neue Thermoskanne bestellen.

Umweltschutz

- ▶ Werfen Sie das Gerät am Ende der Lebensdauer nicht in den normalen Hausmüll. Bringen Sie es zum Recycling zu einer offiziellen Sammelstelle. Auf diese Weise tragen Sie zum Umweltschutz bei (Abb. 23).

Garantie und Kundendienst

Benötigen Sie weitere Informationen oder treten Probleme auf, wenden Sie sich bitte an Ihren Philips-Händler oder setzen Sie sich mit einem Philips Service-Center in Ihrem Land in Verbindung (Telefonnummer siehe Garantieschrift). Besuchen Sie auch die Philips Website (www.philips.com). Sie können auch direkt die Service-Abteilung von Philips Domestic Appliances and Personal Care BV kontaktieren.

Σημαντικό

Διαβάστε αυτό το εγχειρίδιο χρήσης προσεκτικά πριν χρησιμοποιήσετε τη συσκευή και φυλάξτε το για μελλοντική αναφορά.

- Ελέγξτε αν η τάση που αναγράφεται στη συσκευή αντιστοιχεί στην τοπική τάση ρεύματος προτού συνδέσετε τη συσκευή.
- Μην χρησιμοποιείτε τη συσκευή αν το καλώδιο, το φις ή η ίδια η συσκευή έχουν υποστεί φθορά.
- Αν το καλώδιο έχει υποστεί φθορά, θα πρέπει να αντικατασταθεί από ένα κέντρο σέρβις εξουσιοδοτημένο από τη Philips ή από εξίσου εξειδικευμένα άτομα προς αποφυγή κινδύνου.
- Αυτή η συσκευή δεν προορίζεται για χρήση από άτομα (συμπεριλαμβανομένων των παιδιών) με περιορισμένες σωματικές, αισθητήριες ή διανοητικές ικανότητες ή από άτομα χωρίς εμπειρία και γνώση, εκτός και εάν τη χρησιμοποιούν υπό επίτηρηση ή έχουν λάβει οδηγίες σχετικά με τη χρήση της συσκευής από άτομο υπεύθυνο για την ασφάλειά τους.
- Τα παιδιά θα πρέπει να επιβλέπονται προκειμένου να διασφαλιστεί ότι δεν θα παίζουν με τη συσκευή.
- Κρατήστε το καλώδιο μακριά από παιδιά. Μην αφήνετε το καλώδιο να κρέμεται από την άκρη του τραπεζιού ή του πάγκου στον οποίο έχετε τοποθετήσει τη συσκευή.
- Μην τοποθετείτε τη συσκευή πάνω σε ζεστή επιφάνεια και αποφύγετε την επαφή του καλωδίου με ζεστές επιφάνειες.
- Μην βυθίζετε ποτέ τη συσκευή σε νερό ή οποιοδήποτε άλλο υγρό.
- Αποσυνδέστε τη συσκευή από την πρίζα εάν προκύψουν προβλήματα κατά την παρασκευή καφέ και πριν τον καθαρισμό της.

Κανάτα θερμός (μόνο στον τύπο HD7692)

- Μην αποσυναρμολογείτε την κανάτα θερμός.
- Για να αποτρέψετε την εισχώρηση νερού στα τοιχώματα της κανάτας θερμός, ποτέ μην την βυθίζετε σε νερό ή οποιοδήποτε άλλο υγρό.
- Η κανάτα θερμός δεν πλένεται στο πλυντήριο πιάτων.
- Όταν η κανάτα είναι γεμάτη με καφέ, να την διατηρείτε σε όρθια θέση προκειμένου να αποφύγετε τυχόν διαρροή.
- Κατά την παρασκευή καφέ, το κάτω μέρος της συσκευής και το κάτω μέρος της κανάτας θερμός θερμαίνονται.

Ηλεκτρομαγνητικά Πεδία (EMF)

Η συγκεκριμένη συσκευή της Philips συμμορφώνεται με όλα τα πρότυπα που αφορούν τα ηλεκτρομαγνητικά πεδία (EMF). Εάν γίνει σωστός χειρισμός και σύμφωνα με τις οδηγίες του παρόντος εγχειριδίου χρήσης, η συσκευή είναι ασφαλής στη χρήση βάσει των επιστημονικών αποδείξεων που είναι διαθέσιμες μέχρι σήμερα.

Γενική περιγραφή (Εικ. 1)

- A** Υποδοχή φίλτρου
- B** Αποσπώμενη δεξαμενή νερού
- C** Φις
- D** Κανάτα θερμός (μόνο στον τύπο HD7692)
- E** Γυάλινη κανάτα
- F** Διακόπτης ρύθμισης προσωπικής γεύσης
- G** Ένδειξη ρύθμισης προσωπικής γεύσης
- H** Λυχνία αφάιρεσης αλάτων (μόνο στους τύπους HD7692/HD7686)
- I** Οθόνη (μόνο στον τύπο HD7690)
- J** Λυχνία λειτουργίας
- K** Κομπτί on/off
- L** Λυχνία χρονοδιακόπτη (μόνο στον τύπο HD7690)

M Κουμπί χρονοδιακόπτη (μόνο στον τύπο HD7690)

Προετοιμασία για χρήση

- 1 Τοποθετήστε τη συσκευή σε επίπεδη και σταθερή επιφάνεια.
- 2 Συνδέστε το φις σε πρίζα με γείωση.
- 3 Μπορείτε να αποθηκεύσετε το καλώδιο που περισσεύει πιέζοντας το μέσα στο άνοιγμα που βρίσκεται στο πίσω μέρος της καφετιέρας (Εικ. 2).

Ρύθμιση του ρολογιού (μόνο στον τύπο HD7690)

- 1 Αφού έχετε συνδέσει το φις στην πρίζα, στην οθόνη εμφανίζεται η λέξη 'SET' (ρύθμιση) (Εικ. 3).
- 2 Πατήστε το κουμπί 'H' μία ή περισσότερες φορές για να ρυθμίσετε την ώρα (Εικ. 4).
 - ▶ Στην οθόνη εμφανίζεται η ώρα που ρυθμίσατε (π.χ. 7:00).
- 3 Πατήστε το κουμπί 'M' μία ή περισσότερες φορές για να ρυθμίσετε τα λεπτά (Εικ. 5).
 - ▶ Στην οθόνη εμφανίζονται τα λεπτά που ρυθμίσατε (π.χ. 7:20).

Καθαρισμός της συσκευής με νερό

- 1 Αφαιρέστε τη δεξαμενή νερού και γεμίστε τη με φρέσκο, κρύο νερό βρύσης (Εικ. 6).

Μόνο στον τύπο HD7692: Όταν λειτουργήσετε τη συσκευή χωρίς καφέ, μην γεμίσετε τη δεξαμενή νερού πάνω από την ένδειξη των 8 φλιτζανιών γιατί θα ξεχειλίζει η κανάτα θερμός.

- 2 Τοποθετήστε πάλι τη δεξαμενή νερού στη συσκευή (Εικ. 7).
Μην τοποθετήσετε φίλτρο και αλεσμένο καφέ στην υποδοχή φίλτρου.
- 3 Πατήστε το κουμπί on/off για να ενεργοποιήσετε τη συσκευή.
 - ▶ Η λυχνία λειτουργίας ανάβει.
- 4 Αφήστε τη συσκευή να λειτουργήσει μέχρι να αδειάσει η δεξαμενή νερού.
 - ▶ HD7692: Η συσκευή απενεργοποιείται αυτόματα μετά την παρασκευή.
- 5 HD7690/HD7686: Πατήστε το κουμπί on/off για να απενεργοποιήσετε τη συσκευή.
Η συσκευή απενεργοποιείται αυτόματα μετά από 2 ώρες.
- 6 Καθαρίστε την κανάτα και την υποδοχή φίλτρου (δείτε το κεφάλαιο 'Καθαρισμός').
- 7 Αφήστε τη συσκευή να κρυώσει τουλάχιστον για 3 λεπτά πριν αρχίσετε την παρασκευή καφέ.

Κανάτα θερμός (μόνο στον τύπο HD7692)

Σημείωση: Προθερμαίνετε πάντα την κανάτα θερμός με ζεστό νερό βρύσης πριν αρχίσετε την παρασκευή καφέ.

- 1 Ξεπλύνετε την κανάτα θερμός με ζεστό νερό βρύσης για να την προθερμάνετε (Εικ. 8).
Για να επιτύχετε τον πιο απολαυστικό και ζεστό καφέ, παρασκευάστε τουλάχιστον μισή κανάτα καφέ.
- 2 Για να σερβίρετε καφέ, γυρίστε το καπάκι, μέσω του πτερυγίου, προς τα δεξιά, έως ότου το βέλος στην κανάτα να δείχνει προς το σύμβολο 'σερβιρίσματος' στο καπάκι. Κλείνετε πάντα το καπάκι μετά το σερβίρισμα προκειμένου να διατηρείται ζεστός ο καφές (Εικ. 9).
- 3 Για να κλείσετε το καπάκι, γυρίστε το, μέσω του πτερυγίου, προς τα αριστερά, έως ότου το βέλος στην κανάτα να δείχνει προς το σύμβολο 'κλειστό/παρασκευή καφέ' στο καπάκι (Εικ. 10).

- 4** Για να αφαιρέσετε το καπάκι από την κανάτα θερμός, γυρίστε το, μέσω του πτερυγίου, προς τα αριστερά έως ότου το βέλος στην κανάτα να δείχνει προς το σύμβολο 'αφαίρεσης καπακιού' στο καπάκι (Εικ. 11).

Χρήση της συσκευής

Παρασκευή καφέ

Αυτή η καφετιέρα διαθέτει ρύθμιση προσωπικής γεύσης (My Aroma), η οποία σας επιτρέπει να προσαρμόζετε στην προτίμησή σας το πόσο δυνατός ή ελαφρύς θα είναι ο καφέ σας. Η ρύθμιση προσωπικής γεύσης σας βοηθά επίσης να καθορίσετε στη σωστή αναλογία αλεσμένου καφέ και νερού.

Σημείωση: Όταν χρησιμοποιείτε τη ρύθμιση προσωπικής γεύσης, γεμίζετε πάντα τη δεξαμενή νερού με νερό πριν τοποθετήσετε καφέ στο φίλτρο.

- 1** Βεβαιωθείτε ότι έχετε συνδέσει το φινς στην πρίζα.
- 2** Βεβαιωθείτε ότι η γυάλινη κανάτα ή η κανάτα θερμός (με το καπάκι στη θέση 'κλειστό/ παρασκευή καφέ' ☞) βρίσκεται κάτω από την υποδοχή φίλτρου.
- 3** Ρυθμίστε πόσο δυνατό ή ελαφρύ θέλετε τον καφέ σας με το διακόπτη ρύθμισης προσωπικής γεύσης. (Εικ. 12)

Για να είναι πιο δυνατός ο καφές σας, γυρίστε το διακόπτη προς τα δεξιά. Για να είναι πιο ελαφρύς ο καφές σας, γυρίστε το διακόπτη προς τα αριστερά.

Σημείωση: Όταν ρυθμίζετε πόσο δυνατό ή ελαφρύ θέλετε τον καφέ σας, φροντίστε η υποδοχή φίλτρου να είναι τοποθετημένη στη συσκευή.

- 4** Αφαιρέστε τη δεξαμενή νερού και γεμίστε τη με φρέσκο, κρύο νερό βρύσης (Εικ. 6). Οι ένδειξεις στάθμης αντιστοιχούν σε φλιτζάνια χωρητικότητας 120 ml.
- 5** Επανατοποθετήστε σωστά τη δεξαμενή νερού στη συσκευή (Εικ. 7).
 - ▶ Η ένδειξη ρύθμισης προσωπικής γεύσης μετακινείται προς τα επάνω.
- 6** Πάρτε ένα χάρτινο φίλτρο (τύπος 1x4 ή νούμερο 4) και διπλώστε τις σφραγισμένες άκρες για να εμποδίσετε το σκίσιμο και το δίπλωμα.

Σημείωση: Εάν θέλετε να χρησιμοποιήσετε τη ρύθμιση προσωπικής γεύσης για να καθορίσετε τη σωστή αναλογία καφέ και νερού, μην χρησιμοποιήσετε μόνιμο φίλτρο. Λόγω του βάρους του, το μόνιμο φίλτρο χαλάει την αναλογία καφέ-νερού της ρύθμισης προσωπικής γεύσης.

- 7** Ανοίξτε το καπάκι της υποδοχής φίλτρου και τοποθετήστε ένα χάρτινο φίλτρο στην υποδοχή φίλτρου (Εικ. 13).
- 8** Τοποθετήστε αλεσμένο καφέ (λεπτοαλεσμένο καφέ φίλτρου) μέσα στο φίλτρο μέχρι η ένδειξη της ρύθμισης προσωπικής γεύσης να φτάσει στη θέση OK. Στη συνέχεια, κλείστε το καπάκι της υποδοχής φίλτρου (Εικ. 14).
- 9** Πατήστε το κουμπί on/off για να ενεργοποιήσετε τη συσκευή.
 - ▶ Ανάβει η κόκκινη λυχνία λειτουργίας.
- 10** Όταν όλο το νερό αδειάσει από το φίλτρο, μπορείτε να αφαιρέσετε την κανάτα από τη συσκευή.

Εάν, προτού αδειάσει όλο το νερό από το φίλτρο, αφαιρέσετε την κανάτα για περισσότερο από 30 δευτερόλεπτα, το φίλτρο ενδέχεται να ξεχειλίσει.

- ▶ HD7692: η συσκευή απενεργοποιείται αυτόματα μετά την παρασκευή. Η κανάτα θερμός διατηρεί τον καφέ ζεστό.

▶ HD7690/HD7686: ο καφές διατηρείται ζεστός από θερμαινόμενη πλάκα όσο αφήνετε τη συσκευή ενεργοποιημένη.

11 HD7690/7HD7686: πατήστε το κουμπί on/off για να απενεργοποιήσετε τη συσκευή μετά τη χρήση.

Η συσκευή απενεργοποιείται αυτόματα μετά από 2 ώρες.

12 Αφαιρέστε την υποδοχή φίλτρου (Εικ. 15).

13 Πετάξτε το χάρτινο φίλτρο. (Εικ. 16)

14 Αφήστε τη συσκευή να κρυώσει τουλάχιστον για 3 λεπτά πριν αρχίσετε να παρασκευάζετε και πάλι καφέ.

Χρονοδιακόπτης (μόνο στον τύπο HD7690)

Μπορείτε να χρησιμοποιήσετε το χρονοδιακόπτη για να προκαθορίσετε την ώρα που θέλετε να ξεκινήσει η καφετιέρα την παρασκευή καφέ.

Σημείωση: Εάν θέλετε να χρησιμοποιήσετε τη λειτουργία του χρονοδιακόπτη (μόνο στον τύπο HD7690), βεβαιωθείτε ότι έχετε ρυθμίσει το ρολόι στη σωστή ώρα. Μπορείτε να ρυθμίσετε την τρέχουσα ώρα μόνο όταν η συσκευή είναι απενεργοποιημένη (δείτε την ενότητα 'Ρύθμιση του ρολογιού' στο κεφάλαιο 'Προετοιμασία για χρήση').

Σημείωση: Μετά από μια διακοπή ρεύματος, θα πρέπει να ρυθμίσετε το ρολόι και το χρονοδιακόπτη ξανά.

1 Πατήστε το κουμπί χρονοδιακόπτη (Εικ. 17).

▶ Στην οθόνη εμφανίζεται η ώρα αυτόματης ενεργοποίησης που έχετε ρυθμίσει και η κίτρινη λυχνία του χρονοδιακόπτη ανάβει.

Αφού πατήσετε το κουμπί χρονοδιακόπτη, η κανονική ώρα εμφανίζεται ξανά εάν σταματήσετε να πατάτε το κουμπί ώρας ή το κουμπί λεπτών για περισσότερο από 5 δευτερόλεπτα. Σε αυτή την περίπτωση, ο χρονοδιακόπτης έχει ρυθμιστεί.

2 Πατήστε το κουμπί 'H' μία ή περισσότερες φορές για να ρυθμίσετε την ώρα (Εικ. 4).

3 Πατήστε το κουμπί 'M' μία ή περισσότερες φορές για να ρυθμίσετε τα λεπτά (Εικ. 5).

▶ 5 δευτερόλεπτα αφού σταματήσετε να πατάτε το κουμπί ώρας ή το κουμπί λεπτών, η κανονική ώρα επανεμφανίζεται. Η κίτρινη λυχνία χρονοδιακόπτη ανάβει υποδεικνύοντας ότι ο χρονοδιακόπτης έχει ρυθμιστεί.

4 Ακολουθήστε τα βήματα 1 έως 8 της ενότητας 'Παρασκευή καφέ' για να προετοιμάσετε τη συσκευή για την παρασκευή καφέ.

5 Η συσκευή ξεκινά την παρασκευή καφέ την προκαθορισμένη ώρα.

▶ Η κίτρινη λυχνία χρονοδιακόπτη σβήνει και η κόκκινη λυχνία λειτουργίας ανάβει.

Εάν θέλετε να βεβαιωθείτε ότι έχετε ρυθμίσει σωστά το χρονοδιακόπτη, πατήστε το κουμπί χρονοδιακόπτη.

Εάν θέλετε να απενεργοποιήσετε το χρονοδιακόπτη, πατήστε το κουμπί on/off.

Καθαρισμός

Μην βυθίζετε ποτέ τη συσκευή σε νερό.

1 Αποσυνδέστε τη συσκευή από την πρίζα.

2 Καθαρίστε το εξωτερικό μέρος της συσκευής με υγρό πανί.

3 Αφαιρέστε την υποδοχή φίλτρου.

- 4** Καθαρίστε την γυάλινη κανάτα και την υποδοχή φίλτρου σε ζεστό νερό με λίγο υγρό απορρυπαντικό ή στο πλυντήριο πιάτων.

Για να καθαρίσετε την κανάτα θερμός, δείτε την ενότητα 'Κανάτα θερμός (μόνο στον τύπο HD7692)' σε αυτό το κεφάλαιο.

- 5** Μετά τον καθαρισμό, ξεπλύνετε τη γυάλινη κανάτα με φρέσκο, ζεστό νερό.

Δεξαμενή νερού

- 1** Αφαιρέστε τη δεξαμενή νερού από τη συσκευή.
- 2** Αφαιρέστε το κάλυμμα από τη δεξαμενή νερού (Εικ. 18).
- 3** Καθαρίστε τη δεξαμενή νερού με ζεστό νερό και, εάν χρειάζεται, με λίγο υγρό απορρυπαντικό.

Σημείωση: Εάν χρησιμοποιείτε βούρτσα καθαρισμού, προσέξτε να μην προκαλέσετε φθορά στη βαλβίδα που βρίσκεται στο κάτω μέρος της δεξαμενής νερού.

Μην χρησιμοποιείτε αιχμηρά αντικείμενα για να καθαρίσετε την είσοδο νερού στη συσκευή.

- 4** Ξεπλύνετε τη δεξαμενή νερού με φρέσκο νερό μετά τον καθαρισμό και τοποθετήστε τη ξανά στη συσκευή.

Κανάτα θερμός (μόνο στον τύπο HD7692)

- D** Μην βυθίζετε την κανάτα θερμός σε νερό ή οποιοδήποτε άλλο υγρό και μην την πλένετε στο πλυντήριο πιάτων (Εικ. 19).

- 1** Αφαιρέστε το καπάκι από την κανάτα θερμός (Εικ. 11).
Γυρίστε το καπάκι, μέσω του πτερυγίου, προς τα αριστερά, έως ότου το βέλος στην κανάτα να δείχνει προς το σύμβολο 'αφαίρεσης καπακιού'.

- 2** Καθαρίστε το εσωτερικό της κανάτας θερμός με μαλακή βούρτσα, ζεστό νερό και λίγο υγρό απορρυπαντικό (Εικ. 20).

Συμβουλή: Για να αφαιρέσετε επίμονα υπολείμματα καφέ, γεμίστε την κανάτα με ζεστό νερό και προσθέστε μια κουταλιά ανθρακικού νατρίου (washing soda). Αφήστε το να ενεργήσει για λίγη ώρα.

- 3** Μετά τον καθαρισμό, ξεπλύνετε την κανάτα θερμός με φρέσκο, ζεστό νερό (Εικ. 8).
- 4** Τοποθετήστε ξανά το καπάκι στην κανάτα θερμός.

Αφαίρεση αλάτων

Η τακτική αφαίρεση αλάτων επιμηκύνει τη ζωή της συσκευής και εγγυάται βέλτιστα αποτελέσματα στην παρασκευή καφέ για μεγάλο χρονικό διάστημα. Η συσκευή υπολογίζει την ποσότητα αλάτων και σας ειδοποιεί όταν χρειάζεται καθαρισμό από τα άλατα.

- HD7690: Η λέξη CALC εμφανίζεται στην οθόνη όταν η συσκευή χρειάζεται καθαρισμό από τα άλατα (Εικ. 21).
- HD7692/HD7686: Η κίτρινη λυχνία αφαίρεσης αλάτων ανάβει όταν η συσκευή χρειάζεται καθαρισμό από τα άλατα (Εικ. 22).

Για να αφαιρέσετε τα άλατα από τη συσκευή, πραγματοποιήστε τα παρακάτω βήματα:

- 1** Γεμίστε τη δεξαμενή νερού με λευκό ξύδι (ακετικό οξύ 4%). Μην τοποθετήσετε φίλτρο και αλεσμένο καφέ στην υποδοχή φίλτρου.
- 2** Αφήστε τη συσκευή να ολοκληρώσει δύο κύκλους λειτουργίας.
Δείτε το κεφάλαιο 'Χρήση της συσκευής'. Αφήστε τη συσκευή να κρυώσει για 3 λεπτά προτού προβείτε στον δεύτερο κύκλο λειτουργίας.

- 3** Αφήστε τη συσκευή να ολοκληρώσει δύο ακόμη κύκλους με φρέσκο, κρύο νερό, ώστε να αφαιρεθούν όλα τα υπολείμματα ζυδιού.
- Μπορείτε επίσης να χρησιμοποιήσετε ένα κατάλληλο αφαλατικό υγρό. Σε αυτή την περίπτωση, ακολουθήστε τις οδηγίες στη συσκευασία του αφαλατικού.

Μην χρησιμοποιείτε αφαλατικό σε μορφή σκόνης.

- 4** Καθαρίστε τα διάφορα μέρη της συσκευής (δείτε το κεφάλαιο 'Καθαρισμός').

Αντικατάσταση

- Μπορείτε να παραγγείλετε νέα γυάλινη κανάτα από τον αντιπρόσωπό σας της Philips ή από ένα εξουσιοδοτημένο κέντρο σέρβις της Philips, υπό τον τύπο HD7985/30 (χρώμα σκούρο γκρι) ή HD7986/90 (χρώμα μαύρο).
- Μπορείτε να παραγγείλετε νέα κανάτα θερμός από τον αντιπρόσωπό σας της Philips ή από ένα εξουσιοδοτημένο κέντρο σέρβις της Philips υπό τον τύπο HD7988/90.

Περιβάλλον

- Στο τέλος της ζωής της συσκευής μην την πετάξετε μαζί με τα συνηθισμένα απορρίμματα του σπιτιού σας, αλλά παραδώστε την σε ένα επίσημο σημείο συλλογής για ανακύκλωση. Με αυτόν τον τρόπο θα βοηθήσετε στην προστασία του περιβάλλοντος (Εικ. 23).

Εγγύηση & σέρβις

Εάν χρειάζεστε κάποιες πληροφορίες ή αντιμετωπίζετε κάποιο πρόβλημα, παρακαλούμε επισκεφτείτε την ιστοσελίδα της Philips στη διεύθυνση www.philips.com ή επικοινωνήστε με το Τμήμα Εξυπηρέτησης Πελατών της Philips στη χώρα σας (θα βρείτε το τηλέφωνο στο διεθνές φυλλάδιο εγγύησης). Εάν δεν υπάρχει Τμήμα Εξυπηρέτησης Πελατών στη χώρα σας, απευθυνθείτε στον τοπικό σας αντιπρόσωπο της Philips ή επικοινωνήστε με ένα εξουσιοδοτημένο κέντρο σέρβις των Οικιακών Συσκευών και Ειδών Προσωπικής Φροντίδας της Philips.

Importante

Antes de usar el aparato, lea atentamente este manual del usuario y consérvelo por si necesitara consultarlo en el futuro.

- Antes de enchufar el aparato, compruebe si el voltaje indicado en el mismo se corresponde con el voltaje de red local.
- No utilice el aparato si el cable de red, la clavija o el mismo aparato están dañados.
- Si el cable de red está dañado, debe ser sustituido por Philips o por un centro de servicio autorizado por Philips, con el fin de evitar situaciones de peligro.
- Este aparato no debe ser usado por personas (adultos o niños) con su capacidad física, psíquica o sensorial reducida, ni por quienes no tengan los conocimientos y la experiencia necesarios, a menos que sean supervisados o instruidos acerca del uso del aparato por una persona responsable de su seguridad.
- Asegúrese de que los niños no jueguen con este aparato.
- Mantenga el cable fuera del alcance de los niños. No deje que el cable de red cuelgue del borde de la mesa o encimera donde esté colocado el aparato.
- No coloque el aparato sobre superficies calientes y no deje que el cable de alimentación entre en contacto con superficies calientes.
- No sumerja nunca el aparato en agua u otros líquidos.
- Desenchufe el aparato antes de limpiarlo, así como si se produce algún problema durante la preparación de café.

Jarra termo (sólo modelo HD7692)

- No desmonte la jarra termo.
- Para evitar que entre agua en la jarra termo, no la sumerja nunca en agua u otros líquidos.
- La jarra termo no puede lavarse en el lavavajillas.
- Cuando la jarra esté llena de café, manténgala en posición vertical para evitar que se derrame el café.
- Mientras se prepara el café, la parte inferior del aparato y de la jarra termo se calientan.

Campos electromagnéticos (CEM)

Este aparato Philips cumple todos los estándares sobre campos electromagnéticos (CEM). Si se utiliza correctamente y de acuerdo con las instrucciones de este manual, el aparato se puede usar de forma segura según los conocimientos científicos disponibles hoy en día.

Descripción general (fig. 1)

- A** Portafiltro
- B** Depósito de agua extraíble
- C** Clavija
- D** Jarra termo (sólo modelo HD7692)
- E** Jarra de cristal
- F** Botón Aroma Control
- G** Indicador Aroma Control
- H** Piloto de eliminación de cal (sólo modelos HD7692/HD7686)
- I** Pantalla (sólo modelo HD7690)
- J** Piloto de encendido
- K** Botón de encendido/apagado
- L** Piloto del temporizador (sólo modelo HD7690)
- M** Botón del temporizador (sólo modelo HD7690)

Preparación para su uso

- 1** Coloque el aparato sobre una superficie plana y estable.
- 2** Conecte el aparato a un enchufe con toma de tierra.

- 3** Puede recoger el cable sobrante en la abertura de la parte posterior de la cafetera (fig. 2).

Ajuste del reloj (sólo modelo HD7690)

- 1** Después de enchufar el aparato a la red, la palabra “SET” (ajustar) aparece en la pantalla (fig. 3).
- 2** Pulse el botón “H” una o más veces para ajustar la hora (fig. 4).
 ▶ La pantalla muestra la hora establecida (p. ej. 7:00).
- 3** Pulse el botón “M” una o más veces para ajustar los minutos (fig. 5).
 ▶ La pantalla muestra los minutos establecidos (p. ej. 7:20).

Limpeza del aparato antes de usarlo

- 1** Quite el depósito de agua y llénelo con agua fría del grifo (fig. 6).

Sólo modelo HD7692: al poner en funcionamiento el aparato sin café, no llene el depósito de agua por encima de la marca de 8 tazas, ya que de lo contrario la jarra termo rebosaría.

- 2** Vuelva a colocar el depósito de agua en el aparato (fig. 7).
 No ponga un filtro ni café molido en el portafiltro.
- 3** Pulse el botón de encendido/apagado para encender el aparato.
 ▶ El piloto de encendido se ilumina.
- 4** Deje que el aparato funcione hasta que el depósito de agua se vacíe por completo.
 ▶ HD7692: el aparato se apaga automáticamente después de preparar el café.
- 5** HD7690/HD7686: pulse el botón de encendido/apagado para apagar el aparato.
 El aparato se apaga automáticamente después de 2 horas.
- 6** Limpie la jarra y el portafiltro (consulte el capítulo “Limpeza”).
- 7** Deje que el aparato se enfríe durante al menos 3 minutos antes de preparar café.

Jarra termo (sólo modelo HD7692)

Nota: Caliente siempre previamente la jarra termo con agua caliente del grifo antes de preparar café.

- 1** Enjuague la jarra termo con agua caliente del grifo para precalentarla (fig. 8).
 Para conseguir el café más sabroso y caliente, prepare al menos media jarra.
- 2** Para servir el café, gire la tapa hacia la derecha mediante la pestaña hasta que la flecha de la jarra señale el símbolo de “servir” situado en la tapa. Cierre siempre la tapa después de servir el café para mantenerlo caliente (fig. 9).
- 3** Para cerrar la tapa, gírela hacia la izquierda mediante la pestaña hasta que la flecha de la jarra señale el símbolo de “cerrado/en proceso” situado en la tapa (fig. 10).
- 4** Para quitar la tapa de la jarra termo, gírela hacia la izquierda mediante la pestaña hasta que la flecha de la jarra señale el símbolo de “quitar tapa” situado en la tapa (fig. 11).

Uso del aparato

Cómo hacer café

Esta cafetera está equipada con Aroma Control, que permite ajustar la intensidad del café a su gusto. La función Aroma Control le ayuda también a determinar la proporción correcta de agua y café molido.

Nota: Cuando utilice la función Aroma Control, llene siempre el depósito de agua antes de poner café molido en el filtro.

- 1 Asegúrese de que la clavija está enchufada a la red.
- 2 Asegúrese de que la jarra de cristal o la jarra termo (con la tapa en la posición “cerrado/en proceso” ) está colocada debajo del portafiltro.

3 Determine la intensidad del café que prefiera con el botón Aroma Control. (fig. 12)

Para aumentar la intensidad del café, gire el botón hacia la derecha. Para disminuirla, gire el botón hacia la izquierda.

Nota: Cuando establezca la intensidad del café, asegúrese de que el portafiltro está puesto en el aparato.

4 Quite el depósito de agua y llénelo con agua fría del grifo (fig. 6).

Las indicaciones de nivel corresponden a tazas de 120 ml.

5 Vuelva a colocar el depósito de agua correctamente en el aparato (fig. 7).

► El indicador Aroma Control se desplaza hacia arriba.

6 Coja un filtro de papel (de tipo 1 x 4 o n° 4) y doble los bordes sellados para evitar que se rompa o arrugue.

Nota: Si desea utilizar la función Aroma Control para determinar la proporción correcta de agua y café molido, no use un filtro permanente. Debido a su peso, los filtros permanentes afectan a la proporción de agua y café de la función Aroma Control.

7 Abra la tapa del portafiltro y coloque un filtro de papel en el mismo (fig. 13).

8 Ponga café molido (molido fino para filtro) en el filtro hasta que el indicador Aroma Control se sitúe en la posición OK y cierre la tapa del portafiltro (fig. 14).

9 Pulse el botón de encendido/apagado para encender el aparato.

► El piloto rojo de encendido se ilumina.

10 Cuando toda el agua haya pasado por el filtro, puede retirar la jarra del aparato.

Si retira la jarra durante más de 30 segundos antes de que toda el agua haya pasado por el filtro, éste puede rebosar.

► HD7692: el aparato se apaga automáticamente después de preparar el café. La jarra termo mantiene el café caliente.

► HD7690/HD7686: el café se mantiene caliente en la placa siempre que deje el aparato encendido.

11 HD7690/7HD7686: pulse el botón de encendido/apagado para apagar el aparato después de usarlo.

El aparato se apaga automáticamente después de 2 horas.

12 Saque el soporte del filtro (fig. 15).

13 Tire el filtro de papel. (fig. 16)

14 Deje que el aparato se enfríe durante al menos 3 minutos antes de volver a preparar café.

Temporizador (sólo modelo HD7690)

Puede utilizar el temporizador para ajustar la hora a la que desea que la cafetera prepare el café.

Nota: Si desea utilizar la función del temporizador (sólo modelo HD7690), asegúrese de que el reloj está ajustado a la hora correcta. Puede ajustar la hora actual sólo cuando el aparato está apagado (consulte el apartado “Ajuste del reloj” del capítulo “Preparación para su uso”).

Nota: Después de un fallo en el suministro de energía, es necesario volver a ajustar el reloj y el temporizador.

1 Pulse el botón del temporizador (fig. 17).

- ▶ La pantalla muestra la hora de encendido automático establecida y el piloto amarillo del temporizador se enciende.

Después de pulsar el botón del temporizador, la hora normal vuelve a aparecer si deja de pulsar el botón de las horas o el de los minutos durante más de 5 segundos. En ese caso, el temporizador se ha ajustado.

- 2 Pulse el botón “H” una o más veces para ajustar la hora (fig. 4).
 - 3 Pulse el botón “M” una o más veces para ajustar los minutos (fig. 5).
- ▶ Pasados 5 segundos tras dejar de pulsar el botón de las horas o el de los minutos, la hora normal vuelve a aparecer. El piloto amarillo del temporizador se enciende para indicar que éste se ha ajustado.
- 4 Siga los pasos 1 a 8 del apartado “Cómo hacer café” para preparar el aparato.
 - 5 El aparato comienza a preparar el café a la hora establecida.
- ▶ El piloto amarillo del temporizador se apaga y el piloto rojo de encendido se enciende.
- Si desea comprobar si ha ajustado correctamente el temporizador; pulse el botón del temporizador. Si desea apagar el temporizador; pulse el botón de encendido/apagado.

Limpieza

No sumerja nunca el aparato en agua.

- 1 Desenchufe el aparato.
- 2 Limpie el aparato por fuera con un paño húmedo.
- 3 Saque el soporte del filtro.
- 4 Lave la jarra de cristal y el portafiltros con agua caliente y un poco de detergente líquido, o métalos en el lavavajillas.

Para lavar la jarra termo, consulte el apartado “Jarra termo (sólo modelo HD7692)” de este capítulo.

- 5 Después de lavarla, aclare la jarra de cristal con agua caliente.

Depósito de agua

- 1 Quite el depósito de agua del aparato.
- 2 Retire la tapa del depósito de agua (fig. 18).
- 3 Limpie el depósito de agua con agua caliente y, si es necesario, con un poco de detergente líquido.

Nota: Si usa un cepillo, tenga cuidado de no dañar la válvula situada en el fondo del depósito de agua.

No utilice objetos con bordes afilados para limpiar la entrada de agua del aparato.

- 4 Enjuague el depósito de agua con agua fría después de limpiarlo y vuelva a colocarlo en el aparato.

Jarra termo (sólo modelo HD7692)

- ▶ No sumerja la jarra termo en agua u otros líquidos y no la lave en el lavavajillas (fig. 19).

- 1 Quite la tapa de la jarra termo (fig. 11).

Gire la tapa hacia la izquierda mediante la pestaña hasta que la flecha de la jarra señale el símbolo de “quitar tapa”.

- 2 Lave el interior de la jarra termo con un cepillo suave, agua caliente y un poco de detergente líquido (fig. 20).

Consejo: Para eliminar los restos persistentes de café, llene la jarra con agua caliente y añada una cucharada de carbonato sódico. Déjelo actuar un rato.

3 Después de lavarla, aclare la jarra termo con agua caliente (fig. 8).

4 Vuelva a colocar la tapa en la jarra termo.

Cómo eliminar los depósitos de cal

Si elimina los depósitos de cal con regularidad, prolongará la vida del aparato y garantizará resultados óptimos durante mucho tiempo. El aparato mide la cantidad de cal acumulada y le avisa cuando es necesario eliminarla.

- HD7690: la palabra CALC aparece en la pantalla cuando es necesario eliminar la cal del aparato (fig. 21).
- HD7692/HD7686: el piloto amarillo de eliminación de cal se enciende cuando es necesario eliminar la cal del aparato (fig. 22).

Para eliminar la cal del aparato, realice los siguientes pasos:

1 Llene el depósito de agua con vinagre blanco (4% de ácido acético). No ponga ni filtro ni café molido en el soporte del filtro.

2 Deje que el aparato complete dos ciclos de preparación de café.

Consulte el capítulo "Uso del aparato". Deje que el aparato se enfríe durante 3 minutos antes de empezar el segundo ciclo.

3 Deje que el aparato complete otros dos ciclos con agua fría limpia para eliminar todos los restos de vinagre.

► También puede utilizar un agente desincrustante líquido adecuado. En ese caso, siga las instrucciones indicadas en el embalaje del desincrustante.

No utilice agentes desincrustantes en polvo.

4 Limpie todas las piezas (consulte el capítulo "Limpieza").

Sustitución

- Puede solicitar una jarra de cristal adicional a su distribuidor Philips o a un centro de servicio Philips; el número de modelo es HD7985/30 (gris oscuro) o HD7986/90 (negro).
- Puede solicitar una nueva jarra termo a su distribuidor Philips o a un centro de servicio Philips; el número de modelo es HD7988/90.

Medio ambiente

► Al final de su vida útil, no tire el aparato junto con la basura normal del hogar. Llévelo a un punto de recogida oficial para su reciclado. De esta manera ayudará a conservar el medio ambiente (fig. 23).

Garantía y servicio

Si necesita información o tiene algún problema, visite la página Web de Philips en www.philips.com, o póngase en contacto con el Servicio de Atención al Cliente de Philips en su país (hallará el número de teléfono en el folleto de la garantía mundial). Si no hay Servicio de Atención al Cliente de Philips en su país, diríjase a su distribuidor local Philips o póngase en contacto con el Service Department de Philips Domestic Appliances and Personal Care BV.

Tärkeää

Lue tämä käyttöopas huolellisesti ennen käyttöä ja säilytä se vastaisen varalle.

- Tarkista, että laitteeseen merkitty käyttöjännite vastaa paikallista verkkojännitettä, ennen kuin liität laitteen pistorasiaan.
- Älä käytä laitetta, jos sen virtajohto, pistoke, alusta tai itse laite on vahingoittunut.
- Jos virtajohto on vahingoittunut, se täytyy oman turvallisuutesi vuoksi vaihdattaa Philipsin valtuuttamassa huoltoliikkeessä tai muulla ammattitaitoisella korjaajalla.
- Laitetta ei ole tarkoitettu lasten tai sellaisten henkilöiden käyttöön, joiden fyysinen tai henkinen toimintakyky on rajoittunut tai joilla ei ole kokemusta tai tietoa laitteen käytöstä, muuten kuin heidän turvallisuudestaan vastaavan henkilön valvonnassa ja ohjauksessa.
- Pienten lasten ei saa antaa leikkiä laitteella.
- Pidä johto poissa lasten ulottuvilta. Älä jätä virtajohtoa roikkumaan pöydän tai työpöydän reunan yli.
- Älä aseta laitetta kuumalle alustalle ja pidä huoli, ettei virtajohto kosketa mitään kuumaa pintaa.
- Älä upota laitetta veteen tai muuhun nesteeseen.
- Irrota pistoke pistorasiasta ennen laitteen puhdistamista tai jos suodattamisen aikana on ilmennyt ongelmia.

Termoskannu (vain mallissa HD7692)

- Älä pura termoskannua osiin.
- Älä upota termoskannua veteen tai muuhun nesteeseen, ettei sen sisään pääse nestettä.
- Termoskannua ei voi pestä astianpesukoneessa.
- Kun kannu on täynnä kahvia, pidä se pystyasennossa, jotta se ei vuoda.
- Laitteen alaosa ja termoskannun pohja kuumenevat kahvin valmistuksen aikana.

Sähkömagneettiset kentät (EMF)

Tämä Philips-laite vastaa kaikkia sähkömagneettisia kenttiä (EMF) koskevia standardeja. Jos laitetta käytetään oikein ja tämän käyttöohjeen ohjeiden mukaisesti, sen käyttäminen on turvallista tämänhetkisten tieteellisten tutkimusten perusteella.

Laitteen osat (Kuva 1)

- A** Suodatinteline
- B** Irrotettava vesisäiliö
- C** Pistoke
- D** Termoskannu (vain mallissa HD7692)
- E** Lasikannu
- F** Aroma Control -säädin
- G** Aroma Control -ilmaisim
- H** Kalkinpoiston merkkivalo (vain mallissa HD7692/HD7686)
- I** Näyttö (vain mallissa HD7690)
- J** Virran merkkivalo
- K** Virtapainike
- L** Ajastimen merkkivalo (vain mallissa HD7690)
- M** Ajastinpainike (vain mallissa HD7690)

Käyttöönotto

- 1** Aseta laite viileälle, tasaiselle ja vakaalle alustalle.
- 2** Työnnä pistoke pistorasiaan.
- 3** Voit säilyttää osan virtajohtosta työntämällä sen kahvinkeitin takana olevaan aukkoon (Kuva 2).

Kellonajan asettaminen (vain mallissa HD7690)

- 1 Kun pistoke on kytketty pistorasiaan, näytössä näkyy teksti SET (Kuva 3).
- 2 Aseta oikea tunti painamalla H-painiketta yhden tai useamman kerran (Kuva 4).
 ▶ Näytössä näkyy asetettu tunti (esimerkiksi 7:00).
- 3 Aseta minuutit painamalla M-painiketta yhden tai useamman kerran (Kuva 5).
 ▶ Näytössä näkyvät asetetut minuutit (esimerkiksi 7:20).

Laitteen huuhtelu

- 1 Poista vesisäiliö ja täytä se raikkaalla, kylmällä vedellä (Kuva 6).

Vain malli HD7692: Kun käytät laitetta ilman, että suodattimessa on kahvijauhetta, täytä vesisäiliö enintään 8 kupin merkin kohdalle, jotta vesi ei valu yli termoskannusta.

- 2 Aseta vesisäiliö takaisin laitteeseen (Kuva 7).
 Älä laita sisäsuodatinta ja kahvijauhetta suodatintelineeseen.
- 3 Paina laitteen päällä olevaa virtapainiketta.
 ▶ Virran merkkivalo syttyy.
- 4 Anna laitteen käydä, kunnes vesisäiliö on tyhjä.
 ▶ HD7692: Laitteen virta katkeaa automaattisesti suodatuksen jälkeen.
- 5 HD7690/HD7686: Laitteesta katkaistaan virta painamalla virtapainiketta.
 Laitteen virta katkeaa automaattisesti 2 tunnin jälkeen.
- 6 Pese kannu ja suodatin (katso kohtaa Puhdistus).
- 7 Anna laitteen jäähtyä vähintään 3 minuuttia ennen kahvin suodattamista.

Termoskannu (vain mallissa HD7692)

*Huomautus:*Lämmitä termoskannu kuumalla vesijohtovedellä ennen kahvin valmistamista.

- 1 Lämmitä termoskannu huuhtelemalla se kuumalla vesijohtovedellä (Kuva 8).
 Suodata kannu ainakin puolilleen, jotta saat mahdollisimman maukasta ja kuumaa kahvia.
- 2 Kun haluat kaataa kannusta kahvia, käännä kantta oikealle, kunnes kannun nuoli on kannen kaato-symbolin kohdalla. Sulje aina kansi kaatamisen jälkeen, jotta kahvi pysyy kuumana (Kuva 9).
- 3 Kun haluat sulkea kannen, käännä sitä vasemmalle, kunnes kannun nuoli on kannen suljettu / suodatus käynnissä -symbolin kohdalla (Kuva 10).
- 4 Kun haluat irrottaa kannen termoskannusta, käännä sitä vasemmalle, kunnes kannun nuoli on kannen irrota kansi -symbolin kohdalla (Kuva 11).

Käyttö

Kahvin suodattaminen

Tässä kahvinkeittimessä on Aroma Control -toiminto, jonka avulla voit säätää kahvin vahvuutta mieltymystesi mukaan. Lisäksi Aroma Control auttaa määrittämään kahvijauheen ja veden oikean suhteen.

*Huomautus:*Kun käytät Aroma Control -toimintoa, täytä vesisäiliö vedellä ennen kahvijauheen asettamista suodattimeen.

- 1 Varmista, että pistoke on pistorasiassa.

2 Varmista, että vesikannu tai termoskannu on suodatintelineen alla ja että kannun kansi on suljettu/suodatus -asennossa .

3 Valitse mieleisesi kahvin vahvuus Aroma Control -säätimellä. (Kuva 12)

Kahvin vahvuutta lisätään kääntämällä säädintä oikealle. Kahvin vahvuutta vähennetään kääntämällä säädintä vasemmalle.

*Huomautus:*Kun asetat kahvin vahvuuden, varmista, että suodatinteline on laitteessa.

4 Poista vesisäiliö ja täytä se raikkaalla, kylmällä vedellä (Kuva 6).

Merkkiiviivat tarkoittavat 1,2 dl:n kupillisia.

5 Aseta vesisäiliö takaisin laitteeseen (Kuva 7).

► Aroma Control -ilmaisimien liikkuu ylöspäin.

6 Ota suodatinpaperi (koko 1x4 tai nro 4) ja taivuta reunat repeytymisen ja kasaanpainumisen välttämiseksi.

*Huomautus:*Jos haluat määrittää kahvijauheen ja veden oikean suhteen Aroma Control -toiminnolla, älä käytä kesto-suodatinta. Painonsa vuoksi kesto-suodatin häiritsee kahvijauheen ja veden oikean suhteen määrittämistä.

7 Avaa suodatintelineen kansi ja aseta suodatinpaperi telineeseen (Kuva 13).

8 Pane suodattimeen kahvijauhetta (suodatinjauhatusta), kunnes Aroma Control -ilmaisimien on asennossa OK, ja sulje suodatintelineen kansi (Kuva 14).

9 Paina laitteen päällä olevaa virtapainiketta.

► Virran merkkivalo syttyy.

10 Kun kaikki vesi on valunut suodattimen läpi, voit nostaa kannun pois laitteesta.

Jos kannu poistetaan yli 30 sekunnin ajaksi, ennen kuin kaikki vesi on valunut suodattimen läpi, suodatin saattaa täytyä ja valua yli.

- HD7692: laitteen virta katkeaa automaattisesti suodatuksen jälkeen. Termoskannu pitää kahvin kuumana.
- HD7690/HD7686: kahvi pysyy kuumana lämpölevyllä niin kauan kuin laitteen virta on kytketty.

11 HD7690/HD7686: laitteesta katkaistaan virta painamalla virtapainiketta.

Laitteen virta katkeaa automaattisesti 2 tunnin jälkeen.

12 Poista suodatinteline (Kuva 15).

13 Heitä suodatinpaperi pois. (Kuva 16)

14 Anna laitteen jäähtyä vähintään 3 minuuttia, ennen kuin valmistat lisää kahvia.

Ajastin (vain mallissa HD7690)

Ajastimen avulla voi asettaa ajan, jolloin kahvinkeitin valmistaa kahvia.

*Huomautus:*Jos haluat käyttää ajastintointia (vain mallissa HD7690), varmista, että kellonaika on asetettu oikein. Kellonajan voi asettaa vain, kun laitteesta on katkaistu virta (katso Kellonajan asettaminen luvussa Käyttöönotto).

*Huomautus:*Sähkökatkoksen jälkeen kellonaika ja ajastin täytyy asettaa uudelleen.

1 Paina ajastinpainiketta (Kuva 17).

► Näytössä näkyy asetettu automaattikäynnistyksen aika, ja ajastimen keltainen merkkivalo syttyy.

Kun ajastinpainiketta on painettu, näytössä näkyy jälleen normaali kellonaika, jos tuntipainiketta tai minuuttipainiketta ei ole painettu yli 5 sekuntiin. Jos normaali kellonaika näkyy, ajastin on asetettu.

- 2** Aseta tunnit painamalla H-painiketta yhden tai useamman kerran (Kuva 4).
- 3** Aseta minuutit painamalla M-painiketta yhden tai useamman kerran (Kuva 5).
 - Kun tuntipainikkeen tai minuuttipainikkeen painamisesta on kulunut 5 sekuntia, näytössä näkyy jälleen normaali kellonaika. Ajastimen keltainen merkkivalo syttyy merkiksi siitä, että ajastin on asetettu.
- 4** Valmistele laite kahvin suodattamista varten noudattamalla kohdan Kahvin suodattaminen vaiheissa 1 - 8 annettuja ohjeita.
- 5** Laite alkaa suodattaa kahvia asetettuna aikana.
 - Ajastimen keltainen merkkivalo sammuu, ja punainen virran merkkivalo syttyy.
 Jos haluat tarkistaa, onko ajastin asetettu oikein, paina ajastinpainiketta.
 Jos haluat ottaa ajastimen pois käytöstä, paina virtapainiketta.

Puhdistaminen

Älä upota laitetta veteen.

- 1** Irrota pistoke pistorasiasta.
- 2** Pyyhi laite puhtaaksi kostealla liinalla.
- 3** Poista suodatinteline.
- 4** Pese lasikannu ja suodatinteline kuumalla vedellä ja astianpesuaineella tai astianpesukoneessa. Katso ohjeita termoskannun puhdistamiseen tämän luvun kohdasta Termoskannu (vain mallissa HD7692).
- 5** Huuhtelee lasikannu pesun jälkeen puhtaalla, kuumalla vedellä.

Vesisäiliö

- 1** Poista vesisäiliö laitteesta.
 - 2** Irrota vesisäiliön kansi (Kuva 18).
 - 3** Pese vesisäiliö kuumalla vedellä käyttäen tarvittaessa hieman astianpesuainetta.
- Huomautus: Jos käytät astiaharjaa, varo vahingoittamasta vesisäiliön pohjassa olevaa venttiiliä.*
- Älä käytä laitteen täyttöaukon puhdistamiseen teräviä esineitä.
- 4** Huuhtelee vesisäiliö puhdistuksen jälkeen raikkaalla vedellä ja aseta se takaisin laitteeseen.

Termoskannu (vain mallissa HD7692)

- Älä upota termoskannua veteen tai muuhun nesteeseen äläkä pese sitä astianpesukoneessa (Kuva 19).
- 1** Poista termoskannun kansi (Kuva 11).
Käännä kantta vasemmalle, kunnes kannun nuoli on kannen Irrota kansi -symbolin kohdalla.
 - 2** Pese termoskannu sisältä pehmeällä harjalla, lämpimällä vedellä ja muutamalla tipalla astianpesuainetta (Kuva 20).

Vinkki: Pinttyneet tahrat voit poistaa täyttämällä kannun kuumalla vedellä ja lisäämällä veteen lusikallisen ruokasoodaa. Anna soodan vaikuttaa jonkin aikaa.

- 3** Huuhtelee termoskannu pesun jälkeen puhtaalla, kuumalla vedellä (Kuva 8).
- 4** Aseta kansi takaisin termoskannuun.

Kalkinpoisto

Säännöllinen kalkinpoisto pidentää laitteen käyttöikää ja takaa mahdollisimman hyvän suodatustuloksen pitkäksi aikaa. Laite mittaa kalkin määrän ja ilmoittaa, kun kalkki täytyy poistaa.

- HD7690: näytössä näkyy teksti CALC, kun kalkki täytyy poistaa (Kuva 21).
 - HD7692/HD7686: kalkinpoiston keltainen merkkivalo syttyy, kun kalkki täytyy poistaa (Kuva 22).
- Poista laitteesta kalkki noudattamalla seuraavia ohjeita:

- 1** Täytä vesisäiliö laimennetulla etikalla (4 % etikkaa). Älä laita suodatinpussia tai kahvijauhetta suodatintelineeseen.
 - 2** Suodata liuos läpi kahteen kertaan.
Katso kohtaa Käyttö. Anna laitteen jäähtyä 3 minuutin ajan, ennen kuin suodatat uuden kannullisen.
 - 3** Suodata laitteessa kaksi säiliöllistä pelkkää vettä, jotta etikan ja kalkin jäänteet huuhtoutuvat pois.
- Voit myös käyttää sopivaa kalkinpoistoainetta. Noudata siinä tapauksessa kalkinpoistoainepakkauksen ohjeita.

Älä käytä jauhemaista kalkinpoistoainetta.

- 4** Puhdista irrotettavat osat (katso kohtaa Puhdistus).

Varaosat

- Voit tilata lasikannun Philips-myyjältä tai Philipsin valtuuttamasta huoltoliikkeestä tuotenumeraalla HD7985/30 (tummanharmaa) tai HD7986/90 (musta).
- Voit tilata termoskannun Philips-myyjältä tai Philipsin valtuuttamasta huoltoliikkeestä tuotenumeraalla HD7988/90.

Ympäristöasiaa

- Älä hävitä vanhoja laitteita tavallisen talousjätteen mukana, vaan toimita ne valtuutettuun kierrätyspisteeseen. Näin autat vähentämään ympäristölle aiheuttamia haittavaikutuksia (Kuva 23).

Takuu & huolto

Jos haluat lisätietoja tai laitteen suhteen on ongelmia, käy Philipsin Internet-sivuilla osoitteessa www.philips.com tai ota yhteys Philipsin asiakaspalveluun (puhelinnumero löytyy takuulehtisistä). Voit myös ottaa yhteyden Philips-myyjään tai Philipsin valtuuttamaan huoltoliikkeeseen tai suoraan Philips Domestic Appliances and Personal Care BV:n huolto-osastoon.

Important

Lisez attentivement ce mode d'emploi avant d'utiliser l'appareil et conservez-le pour un usage ultérieur.

- Avant de brancher l'appareil, vérifiez que la tension indiquée sur l'appareil correspond à la tension secteur locale.
- N'utilisez pas l'appareil si le cordon d'alimentation, la fiche ou l'appareil lui-même est endommagé.
- Si le cordon d'alimentation est endommagé, il doit être remplacé par Philips, un Centre Service Agréé ou un technicien qualifié afin d'éviter tout accident.
- Cet appareil n'est pas destiné à être utilisé par des personnes (notamment des enfants) dont les capacités physiques, sensorielles ou intellectuelles sont réduites, ou par des personnes manquant d'expérience ou de connaissances, à moins que celles-ci ne soient sous surveillance ou qu'elles aient reçu des instructions quant à l'utilisation de l'appareil par une personne responsable de leur sécurité.
- Veillez à ce que les enfants ne puissent pas jouer avec l'appareil.
- Maintenez le cordon d'alimentation hors de portée des enfants. Ne le laissez pas pendre de la table ou du plan de travail sur lequel l'appareil est posé.
- Ne posez jamais l'appareil sur une surface chaude et veillez à ce que le cordon d'alimentation ne soit pas en contact avec des surfaces chaudes.
- Ne plongez jamais l'appareil dans l'eau ou dans tout autre liquide.
- Débranchez toujours l'appareil en cas de problème lors de la préparation du café et avant de le nettoyer.

Verseuse thermos (HD7692 uniquement)

- Ne démontez pas la verseuse thermos.
- Pour éviter toute infiltration d'eau dans la verseuse thermos, ne la plongez jamais dans l'eau ou dans tout autre liquide.
- La verseuse thermos ne peut pas être nettoyée au lave-vaisselle.
- Lorsque la verseuse est remplie de café, maintenez-la en position verticale pour éviter toute fuite.
- La partie inférieure de l'appareil et le fond de la verseuse thermos sont très chauds pendant la préparation du café.

Champs électromagnétiques (CEM)

Cet appareil Philips est conforme à toutes les normes relatives aux champs électromagnétiques (CEM). Il répond aux règles de sécurité établies sur la base des connaissances scientifiques actuelles s'il est manipulé correctement et conformément aux instructions de ce mode d'emploi.

Description générale (fig. 1)

- A** Porte-filtre
- B** Réservoir d'eau amovible
- C** Cordon d'alimentation
- D** Verseuse thermos (HD7692 uniquement)
- E** Verseuse en verre
- F** Bouton Aroma Control
- G** Indicateur Aroma Control
- H** Voyant de détartrage (HD7692/HD7686 uniquement)
- I** Afficheur (HD7690 uniquement)
- J** Voyant d'alimentation
- K** Bouton marche/arrêt
- L** Voyant du minuteur (HD7690 uniquement)
- M** Bouton du minuteur (HD7690 uniquement)

Avant utilisation

- 1 Placez l'appareil sur une surface stable et plane.
- 2 Branchez la fiche sur une prise murale mise à la terre.
- 3 Vous pouvez ajuster la longueur du cordon en le poussant dans l'orifice situé à l'arrière de la cafetière (fig. 2).

Réglage de l'heure (HD7690 uniquement)

- 1 Lorsque vous branchez le cordon d'alimentation sur la prise murale, le mot SET apparaît sur l'afficheur (fig. 3).
- 2 Appuyez une ou plusieurs fois sur le bouton H pour régler l'heure (fig. 4).
 - ▶ L'heure apparaît sur l'afficheur (par exemple 7:00).
- 3 Appuyez une ou plusieurs fois sur le bouton M pour régler les minutes (fig. 5).
 - ▶ Les minutes apparaissent sur l'afficheur (par exemple 7:20).

Rinçage de l'appareil

- 1 Retirez le réservoir et remplissez-le d'eau claire et froide du robinet (fig. 6).

HD7692 uniquement : lorsque vous faites fonctionner l'appareil sans café moulu, ne remplissez pas le réservoir d'eau au-delà de la graduation de 8 tasses : la verseuse thermos déborderait.

- 2 Remplacez le réservoir d'eau sur l'appareil (fig. 7).
Ne placez pas de filtre ni de café dans le porte-filtre.
- 3 Mettez l'appareil en marche en appuyant sur le bouton marche/arrêt.
 - ▶ Le voyant d'alimentation rouge s'allume.
- 4 Laissez l'appareil fonctionner jusqu'à ce que le réservoir soit vide.
 - ▶ HD7692 : l'appareil s'éteint automatiquement lorsque le café est prêt.
- 5 HD7690/HD7686 : appuyez sur le bouton marche/arrêt pour éteindre l'appareil.
L'appareil s'éteint automatiquement au bout de 2 heures.
- 6 Nettoyez la verseuse et le porte-filtre (voir le chapitre « Nettoyage »).
- 7 Laissez l'appareil refroidir pendant au moins 3 minutes avant de faire du café.

Verseuse thermos (HD7692 uniquement)

Remarque : préchauffez toujours la verseuse thermos à l'eau chaude du robinet avant de faire du café.

- 1 Rincez la verseuse thermos à l'eau chaude du robinet afin de la préchauffer (fig. 8).
Pour obtenir un café bien chaud et riche en goût, préparez au moins une demi-verseuse de café.
- 2 Pour verser le café, tournez le couvercle vers la droite jusqu'à ce que la flèche de la verseuse pointe vers le symbole « Verser » du couvercle. Afin de maintenir le café au chaud, fermez toujours le couvercle après utilisation (fig. 9).
- 3 Pour fermer le couvercle, tournez-le vers la gauche jusqu'à ce que la flèche de la verseuse pointe vers le symbole « Fermé/Préparation » du couvercle (fig. 10).
- 4 Pour ôter le couvercle de la verseuse thermos, tournez-le vers la gauche jusqu'à ce que la flèche de la verseuse pointe vers le symbole « Ôter le couvercle » de ce dernier (fig. 11).

Utilisation de l'appareil

Préparation du café

Cette cafetière est équipée du dispositif Aroma Control qui permet de préparer un café plus ou moins fort, selon vos goûts, et vous aide à trouver le juste dosage entre le café moulu et l'eau.

Remarque : lorsque vous utilisez le dispositif Aroma Control, remplissez toujours le réservoir d'eau avant de verser le café moulu dans le filtre.

- 1 Assurez-vous que le cordon d'alimentation est branché sur la prise murale.
- 2 Vérifiez que la verseuse en verre ou la verseuse thermos se trouve sous le porte-filtre (avec son couvercle en position « Fermé/Préparation » ).

- 3 Choisissez l'intensité du café que vous préférez à l'aide du bouton Aroma Control. (fig. 12)
Pour un café fort, tournez le bouton vers la droite ; pour un café léger, tournez-le vers la gauche.

Remarque : le porte-filtre doit se trouver sur l'appareil lorsque vous sélectionnez l'intensité du café.

- 4 Retirez le réservoir et remplissez-le d'eau claire et froide du robinet (fig. 6).
Les indications de niveau correspondent à des tasses de 120 ml.

- 5 Remplacez convenablement le réservoir sur l'appareil (fig. 7).
 - Le niveau de l'indicateur Aroma Control monte.

- 6 Prenez un filtre en papier (type 1x4 ou n° 4) et rabattez les bords du filtre pour éviter de le déchirer ou de le plier.

Remarque : si vous souhaitez utiliser le dispositif Aroma Control pour déterminer le juste équilibre entre le café moulu et l'eau, évitez d'utiliser un filtre permanent. En effet, le poids d'un filtre permanent fausse l'équilibre café-eau défini par Aroma Control.

- 7 Ouvrez le couvercle du porte-filtre et placez un filtre en papier dans le porte-filtre (fig. 13).
- 8 Versez du café moulu (pour filtre) dans le filtre jusqu'à ce que l'indicateur Aroma Control atteigne le niveau OK, puis refermez le couvercle du porte-filtre (fig. 14).

- 9 Mettez l'appareil en marche en appuyant sur le bouton marche/arrêt.
 - Le voyant d'alimentation rouge s'allume.

- 10 Lorsque toute l'eau s'est écoulée par le filtre, vous pouvez retirer la verseuse.

Si vous retirez la verseuse plus de 30 secondes avant que toute l'eau se soit écoulée par le filtre, celui-ci risque de déborder.

- HD7692 : l'appareil s'éteint automatiquement lorsque le café est prêt. La verseuse thermos conserve le café chaud.
- HD7690/HD7686 : la plaque chauffante maintient le café chaud tant que vous laissez l'appareil allumé.

- 11 HD7690/7HD7686 : appuyez sur le bouton marche/arrêt pour éteindre l'appareil après usage. L'appareil s'éteint automatiquement au bout de 2 heures.

- 12 Retirez le support du filtre (fig. 15).

- 13 Jetez le filtre en papier. (fig. 16)

- 14 Laissez l'appareil refroidir pendant au moins 3 minutes avant de refaire du café.

Minuteur (HD7690 uniquement)

Le minuteur de la cafetière permet de programmer le moment auquel vous souhaitez que le café soit préparé.

Remarque : si vous souhaitez utiliser la fonction minuteur (HD7690 uniquement), assurez-vous que l'horloge indique la bonne heure. Vous ne pouvez régler l'heure que lorsque l'appareil est éteint (voir la section « Réglage de l'heure » du chapitre « Avant utilisation »).

Remarque : en cas de panne de courant, vous devrez de nouveau régler l'heure et le minuteur.

- 1 Appuyez sur le bouton du minuteur (fig. 17).
- ▶ L'heure de mise en route automatique programmée apparaît sur l'afficheur et le voyant jaune du minuteur s'allume.

Après l'appui sur le bouton du minuteur, l'heure normale réapparaît si vous arrêtez d'appuyer sur le bouton des heures ou des minutes pendant plus de 5 secondes. À ce moment, le minuteur est programmé.

- 2 Appuyez une ou plusieurs fois sur le bouton H pour régler l'heure (fig. 4).
 - 3 Appuyez une ou plusieurs fois sur le bouton M pour régler les minutes (fig. 5).
 - ▶ L'heure normale réapparaît si vous n'appuyez pas sur le bouton des heures ou des minutes pendant 5 secondes. Le voyant jaune du minuteur s'allume, ce qui indique que le minuteur est programmé.
 - 4 Préparez l'appareil pour le café en suivant les étapes 1 à 8 de la section « Préparation du café ».
 - 5 L'appareil commence à préparer le café à l'heure programmée.
 - ▶ Le voyant jaune du minuteur s'éteint tandis que le voyant d'alimentation rouge s'allume.
- Si vous souhaitez vérifier l'heure de programmation, appuyez sur le bouton du minuteur.
Pour désactiver le minuteur, appuyez sur le bouton marche/arrêt.

Nettoyage

Ne plongez jamais l'appareil dans l'eau.

- 1 Débranchez l'appareil.
- 2 Nettoyez l'extérieur de l'appareil à l'aide d'un chiffon humide.
- 3 Retirez le support du filtre.
- 4 Nettoyez la verseuse en verre et le porte-filtre à l'eau chaude savonneuse ou au lave-vaisselle.

Pour nettoyer la verseuse thermos, consultez la section « Verseuse thermos (HD7692 uniquement) » de ce même chapitre.

- 5 Après avoir lavé la verseuse thermos, rincez-la à l'eau chaude.

Réservoir d'eau

- 1 Retirez le réservoir d'eau de l'appareil.
- 2 Retirez le couvercle du réservoir (fig. 18).
- 3 Nettoyez le réservoir d'eau à l'eau chaude, en ajoutant un peu de produit vaisselle si nécessaire.

Remarque : si vous utilisez une brosse à vaisselle, veillez à ne pas endommager la soupape au fond du réservoir d'eau.

N'utilisez pas d'objet pointu pour nettoyer l'orifice de remplissage de l'appareil.

- 4 Après avoir lavé le réservoir d'eau, rincez-le à l'eau claire et remplacez-le sur l'appareil.

Verseuse thermos (HD7692 uniquement)

- ▶ Ne plongez jamais la verseuse thermos dans l'eau ou dans tout autre liquide et ne la lavez pas au lave-vaisselle (fig. 19).

1 Enlevez le couvercle de la verseuse thermos (fig. 11).

Tournez le couvercle vers la gauche jusqu'à ce que la flèche de la verseuse pointe vers le symbole Ôter le couvercle.

2 Nettoyez l'intérieur de la verseuse thermos à l'eau chaude légèrement savonneuse, à l'aide d'une brosse douce (fig. 20).

Conseil : pour enlever les dépôts de café tenaces, remplissez la verseuse d'eau chaude et ajoutez une cuillère de carbonate de sodium. Laissez le carbonate de sodium agir quelques instants.

3 Une fois le nettoyage terminé, rincez la verseuse thermos à l'eau chaude (fig. 8).

4 Remplacez le couvercle sur la verseuse thermos.

Détartrage

Un détartrage régulier prolonge la durée de vie de votre appareil et garantit des résultats optimaux à long terme. L'appareil mesure la quantité de calcaire et vous informe lorsqu'il a besoin d'être détartré.

- HD7690 : le mot CALC apparaît sur l'afficheur lorsque l'appareil a besoin d'être détartré (fig. 21).
- HD7692/HD7686 : le voyant de détartrage jaune s'allume lorsque l'appareil a besoin d'être détartré (fig. 22).

Pour détartrer l'appareil, procédez comme suit :

1 Remplissez le réservoir d'eau avec du vinaigre blanc (4 % d'acide acétique). Ne placez pas de filtre en papier ni de café dans le porte-filtre.

2 Faites passer le vinaigre, puis répétez l'opération.

Reportez-vous au chapitre « Utilisation de l'appareil ». Laissez l'appareil refroidir 3 minutes avant de procéder au deuxième cycle.

3 Ensuite, faites fonctionner la cafetière deux fois avec de l'eau froide afin d'éliminer tous les résidus de vinaigre.

- ▶ Vous pouvez également utiliser un détartrant spécial. Dans ce cas, suivez les instructions indiquées sur l'emballage.

N'utilisez pas de détartrant en poudre.

4 Nettoyez les différents éléments (voir le chapitre « Nettoyage »).

Remplacement

- Vous pouvez vous procurer une nouvelle verseuse en verre auprès de votre revendeur Philips ou d'un Centre Service Agréé Philips. Celle-ci est disponible sous la référence HD7985/30 (gris foncé) ou HD7986/90 (noir).
- Vous pouvez vous procurer une nouvelle verseuse thermos auprès de votre revendeur Philips ou d'un Centre Service Agréé Philips. Celle-ci est disponible sous la référence HD7988/90.

Environnement

- ▶ Lorsqu'il ne fonctionnera plus, ne jetez pas l'appareil avec les ordures ménagères, mais déposez-le à un endroit assigné à cet effet, où il pourra être recyclé. Vous contribuerez ainsi à la protection de l'environnement (fig. 23).

Garantie et service

Si vous souhaitez obtenir des informations supplémentaires ou si vous rencontrez un problème, visitez le site Web de Philips à l'adresse www.philips.com ou contactez le Service Consommateurs Philips de votre pays (vous trouverez le numéro de téléphone correspondant sur le dépliant de garantie internationale). S'il n'existe pas de Service Consommateurs Philips dans votre pays, renseignez-vous auprès de votre revendeur local ou contactez le « Service Department of Philips Domestic Appliances and Personal Care BV ».

Importante

Prima di utilizzare l'apparecchio, leggete attentamente il presente manuale e conservatelo per eventuali riferimenti futuri.

- Prima di collegare l'apparecchio, verificate che la tensione riportata sulla spina corrisponda alla tensione disponibile.
- Non utilizzate l'apparecchio nel caso in cui la spina, il cavo di alimentazione o l'apparecchio stesso siano danneggiati.
- Nel caso in cui il cavo di alimentazione fosse danneggiato, dovrà essere sostituito presso i centri autorizzati Philips, i rivenditori specializzati oppure da personale debitamente qualificato, per evitare situazioni pericolose.
- L'apparecchio non è destinato a persone (inclusi bambini) con capacità mentali, fisiche o sensoriali ridotte, fatti salvi i casi in cui tali persone abbiano ricevuto assistenza o formazione per l'uso dell'apparecchio da una persona responsabile della loro sicurezza.
- Adottate le dovute precauzioni per evitare che i bambini giochino con l'apparecchio.
- Tenete il cavo fuori dalla portata dei bambini. Evitate che il cavo di alimentazione penda dal bordo del tavolo o dal piano di lavoro su cui è posizionato l'apparecchio.
- Non appoggiate l'apparecchio su una superficie calda e fate in modo che il cavo di alimentazione non venga a contatto con superfici incandescenti.
- Non immergete mai l'apparecchio in acqua o in altri liquidi.
- Scollegate l'apparecchio dalla presa di corrente se si verificano problemi durante l'uso e prima di pulirlo.

Caraffa thermos (solo HD7692)

- Non smontate la caraffa thermos
- Per evitare che l'acqua entri nella caraffa thermos, non immergetela mai nell'acqua o in altri liquidi.
- Non lavate la caraffa thermos in lavastoviglie.
- Quando la caraffa è piena di caffè, mantenetela in posizione verticale, per evitare fuoriuscite.
- Durante la preparazione del caffè, la parte inferiore dell'apparecchio e il fondo della caraffa thermos diventano molto caldi.

Campi elettromagnetici (EMF)

Questo apparecchio Philips è conforme a tutti gli standard relativi ai campi elettromagnetici (EMF). Se utilizzato in modo appropriato seguendo le istruzioni contenute nel presente manuale utente, l'apparecchio consente un utilizzo sicuro come confermato dai risultati scientifici attualmente disponibili.

Descrizione generale (fig. 1)

- A** Portafiltro
- B** Serbatoio dell'acqua estraibile
- C** Spina di rete
- D** Caraffa thermos (solo HD7692)
- E** Bicchiere di vetro
- F** Manopola di regolazione dell'intensità
- G** Indicatore di regolazione dell'intensità
- H** Spia di disinquinazione (solo HD7692/HD7686)
- I** Display (solo HD7690)
- J** Spia alimentazione
- K** Pulsante on/off
- L** Spia del timer (solo HD7690)
- M** Pulsante del timer (solo HD7690)

Predisposizione dell'apparecchio

- 1 Appoggiate l'apparecchio su una superficie piana e stabile.
- 2 Inserite la spina nella presa di corrente dotata di messa a terra.
- 3 Potete inserire il cavo non necessario nell'apertura posta sul retro della macchina per il caffè (fig. 2).

Impostazione dell'orologio (solo HD7690)

- 1 Dopo aver collegato la spina alla presa di corrente, sul display appare la dicitura "SET" (Impostazione) (fig. 3).
- 2 Premete il pulsante "H" una o più volte per impostare l'ora (fig. 4).
 - ▶ Sul display appare l'ora impostata (ad es. 7:00).
- 3 Premete il pulsante "M" una o più volte per impostare i minuti (fig. 5).
 - ▶ Sul display appaiono i minuti impostati (ad es. 7:20).

Come lavare l'apparecchio

- 1 Estraiete il serbatoio dell'acqua e riempitelo con acqua corrente fredda (fig. 6).

solo HD7692: se usate l'apparecchio senza mettere il caffè macinato, non riempite il serbatoio dell'acqua oltre l'indicazione delle 8 tazze, per evitare la fuoriuscita dell'acqua dalla caraffa thermos.

- 2 Reinserite il serbatoio dell'acqua sull'apparecchio (fig. 7).
Non inserite un filtro e caffè in polvere nel portafiltro.
- 3 Premete il pulsante on/off per accendere l'apparecchio.
 - ▶ La spia di accensione si illumina.
- 4 Lasciate l'apparecchio in funzione fino a che il serbatoio dell'acqua è vuoto.
 - ▶ HD7692: quando il caffè è pronto, l'apparecchio si spegne automaticamente.
- 5 HD7690/HD7686: premete il pulsante on/off per spegnere l'apparecchio.
L'apparecchio si spegne automaticamente dopo 2 ore.
- 6 Pulite la caraffa e il portafiltro (vedere il capitolo "Pulizia").
- 7 Lasciate raffreddare l'apparecchio per almeno 3 minuti prima di preparare il caffè.

Caraffa thermos (solo HD7692)

Nota: prima di preparare il caffè, preriscaldate sempre la caraffa thermos con acqua corrente calda.

- 1 Sciacquate la caraffa thermos con acqua corrente calda per riscaldarla (fig. 8).
Per ottenere caffè perfettamente caldi e intensi, preparate almeno mezza caraffa.
- 2 Per versare il caffè, ruotate il coperchio verso destra tramite il manico fino a quando la freccia sulla caraffa non indica il simbolo "versa" sul coperchio stesso. Dopo aver versato il caffè, chiudete sempre il coperchio per mantenerlo caldo (fig. 9).
- 3 Per chiudere il coperchio, ruotatelo verso sinistra tramite il manico fino a quando la freccia sulla caraffa non indica il simbolo "chiuso/caffè" posto sul coperchio stesso (fig. 10).
- 4 Per aprire il coperchio della caraffa thermos, ruotatelo verso sinistra tramite il manico fino a quando la freccia sulla caraffa non indica il simbolo "coperchio aperto" posto sul coperchio stesso (fig. 11).

Modalità d'uso dell'apparecchio

Preparazione del caffè

Questa macchina per il caffè è dotata di una manopola di regolazione dell'intensità che vi consente di preparare il caffè in base al vostro gusto. Questa manopola vi aiuta anche a regolare le dosi di caffè macinato e acqua.

Nota: quando usate la funzione di regolazione dell'intensità, riempite sempre il serbatoio dell'acqua prima di versare il caffè macinato nel filtro.

- 1** Controllate che la spina sia inserita nella presa.
- 2** Accertatevi che la caraffa di vetro o la caraffa thermos (con il coperchio in posizione "chiuso/caffè ☞") sia sotto il portafiltro.
- 3** Scegliete in grado di intensità che preferite mediante l'apposita manopola. (fig. 12)
Se desiderate un caffè forte, ruotate la manopola verso destra. Se invece preferite un caffè leggero, ruotatela verso sinistra.

Nota: quando scegliete l'intensità del caffè, accertatevi che il portafiltro sia montato sull'apparecchio.

- 4** Estraete il serbatoio dell'acqua e riempitelo con acqua corrente fredda (fig. 6).
Le indicazioni di livello si riferiscono a tazze da 120 ml.

- 5** Posizionate correttamente il serbatoio dell'acqua sull'apparecchio (fig. 7).
 - ☛ L'indicatore di regolazione dell'intensità si sposta verso l'alto.

- 6** Prendete il filtro di carta (mod. 1x4 o n. 4) e piegate i bordi sigillati per evitare che si rompano e si pieghino.

Nota: se desiderate usare la regolazione dell'intensità per impostare le giuste dosi di caffè macinato e acqua, non utilizzate un filtro permanente. A causa del suo peso questo tipo di filtro blocca infatti la funzione di regolazione delle dosi.

- 7** Aprite il coperchio del portafiltro e inserite un filtro di carta al suo interno (fig. 13).
- 8** Mettete il caffè macinato (macinatura per filtro) all'interno del filtro fino a quando l'indicatore dell'intensità non si porta nella posizione desiderata e chiudete il coperchio del filtro (fig. 14).
- 9** Premete il pulsante on/off per accendere l'apparecchio.
 - ☛ La spia rossa di accensione si illumina.

- 10** Quando tutta l'acqua passa attraverso il filtro, potete togliere la caraffa dall'apparecchio.

se estraete la caraffa per più di 30 secondi prima che tutta l'acqua sia passata attraverso il filtro, l'acqua potrebbe fuoriuscire dal filtro.

- ☛ HD7692: quando il caffè è pronto, l'apparecchio si spegne automaticamente. La caraffa thermos mantiene caldo il caffè.
- ☛ HD7690/HD7686: il caffè viene mantenuto caldo dalla piastra fino a quando l'apparecchio non viene spento.

- 11** HD7690/7HD7686: premete il pulsante on/off per spegnere l'apparecchio dopo l'uso.
L'apparecchio si spegne automaticamente dopo 2 ore.

- 12** Togliete il portafiltro (fig. 15).

- 13** Gettate il filtro di carta. (fig. 16)

- 14** Lasciate raffreddare l'apparecchio per almeno 3 minuti prima di preparare nuovamente il caffè.

Timer (solo HD7690)

Il timer vi consente di preimpostare l'orario in cui desiderate che la macchina prepari il caffè.

Nota: per utilizzare il timer (solo HD7690), accertatevi che l'orario sia impostato correttamente. Potete impostare l'orario solo quando l'apparecchio è spento (vedere la sezione "Impostazione dell'orologio" nel capitolo "Predisposizione dell'apparecchio").

Nota: in caso di mancanza di corrente, dovete reimpostare l'orologio e il timer.

1 Premete il pulsante del timer (fig. 17).

► Sul display appare l'orario di accensione automatica e la spia gialla del timer si accende.

dopo aver premuto il pulsante del timer, riappare l'orario corrente se non premete i pulsanti dell'ora o dei minuti per più di 5 secondi. Quando riappare l'orario corrente, il timer è impostato.

2 Premete il pulsante "H" una o più volte per impostare l'ora (fig. 4).

3 Premete il pulsante "M" una o più volte per impostare i minuti (fig. 5).

► Se non premete i pulsanti dell'ora o dei minuti per più di 5 secondi, riappare l'orario corrente. La spia gialla del timer si accende a indicare che il timer è impostato.

4 Eseguite le operazioni descritte nei punti da 1 a 8 della sezione "Preparazione del caffè" per predisporre l'apparecchio.

5 L'apparecchio inizia a preparare il caffè all'orario preimpostato.

► La spia gialla del timer si spegne e quella rossa di accensione si accende.

Per verificare di aver impostato correttamente il timer, premete il pulsante del timer.

Se desiderate disattivare il timer, premete il pulsante on/off.

Pulizia

non immergete mai l'apparecchio nell'acqua.

1 Staccate la spina dalla presa di corrente.

2 Pulite la superficie esterna dell'apparecchio con un panno umido.

3 Togliete il portafiltro.

4 Lavate la caraffa di vetro e il portafiltro con acqua calda e detersivo liquido o in lavastoviglie. Per istruzioni sul lavaggio della caraffa thermos, vedere la sezione "Caraffa thermos (solo HD7692)" in questo capitolo.

5 Dopo la pulizia, sciacquate la caraffa di vetro con acqua calda pulita.

Serbatoio dell'acqua

1 Estraiete il serbatoio dell'acqua dall'apparecchio.

2 Rimuovete il coperchio del serbatoio dell'acqua (fig. 18).

3 Lavate il serbatoio in acqua calda, aggiungendo eventualmente un po' di detersivo liquido.

Nota: se usate uno spazzolino per piatti, fate attenzione a non danneggiare la valvola posta sul fondo del serbatoio dell'acqua.

non usate oggetti con bordi appuntiti per pulire l'apertura dell'acqua dell'apparecchio.

4 Dopo la pulizia, risciacquate il serbatoio con acqua pulita e rimontatelo sull'apparecchio.

Caraffa thermos (solo HD7692)

► Non immergete la caraffa thermos in acqua o altri liquidi e non lavatela in lavastoviglie (fig. 19).

1 Rimuovete il coperchio della caraffa thermos (fig. 11).

Ruotate il coperchio verso sinistra tramite l'aletta fino a quando la freccia sulla caraffa non indica il simbolo "coperchio aperto".

2 Lavate l'interno della caraffa thermos con uno spazzolino morbido, usando acqua calda e un po' di detersivo liquido (fig. 20).

Consiglio: per eliminare le macchie scure più resistenti, riempite la caraffa con acqua calda e aggiungete un cucchiaino di bicarbonato. Lasciatelo agire per un po' di tempo.

3 Dopo la pulizia, sciacquate la caraffa thermos con acqua calda pulita (fig. 8).**4** Rimettete il coperchio sulla caraffa thermos.**Disincrostazione**

Effettuando disincrostazioni regolari dell'apparecchio potrete prolungarne la durata e preparare caffè eccellenti. L'apparecchio misura il grado di incrostazione e segnala quando è necessario effettuare la disincrostazione.

- HD7690: sul display appare la dicitura "CALC" quando è necessario eseguire la disincrostazione (fig. 21).
- HD7692/HD7686: la spia gialla di disincrostazione si accende quando è necessario eseguire la disincrostazione (fig. 22).

Per disincrostare l'apparecchio, eseguite le operazioni seguenti:

1 Riempite il serbatoio dell'acqua con aceto bianco (4% acido acetico). Non inserite il filtro né il caffè macinato nel portafiltro.**2** Fate compiere all'apparecchio due cicli completi.

Consultate il capitolo "Modalità d'uso dell'apparecchio". Lasciate raffreddare l'apparecchio per 3 minuti prima di avviare il secondo ciclo.

3 Fate compiere all'apparecchio altri due cicli completi con l'aggiunta di acqua fredda e pulita, per eliminare l'aceto e qualsiasi traccia di calcare.

- Potete anche utilizzare appositi prodotti anticalcare. In tal caso, seguite le istruzioni riportate sulla confezione del prodotto.

non utilizzate prodotti anticalcare in polvere.

4 Lavate le singole parti (vedere il capitolo "Pulizia").**Sostituzione**

- Potete ordinare una nuova caraffa in vetro presso un rivenditore Philips o un Centro Assistenza Philips indicando il tipo di modello HD7985/30 (grigio scuro) o HD7986/90 (nero).
- Potete ordinare una nuova caraffa thermos presso un rivenditore autorizzato Philips o un Centro Assistenza Philips indicando il tipo di modello HD7988/90.

Tutela dell'ambiente

- Per contribuire alla tutela dell'ambiente, non smaltite l'apparecchio insieme ai rifiuti domestici ma consegnatelo a un centro di raccolta ufficiale (fig. 23).

Garanzia e assistenza

Per ulteriori informazioni o eventuali problemi, visitate il sito Web Philips all'indirizzo **www.philips.com** oppure contattate il Centro Assistenza Clienti Philips locale (il numero di telefono è riportato nell'opuscolo della garanzia). Qualora non fosse disponibile un Centro Assistenza Clienti locale, rivolgetevi al rivenditore autorizzato Philips oppure contattate il Reparto assistenza Philips Domestic Appliances & Personal Care BV.

Belangrijk

Lees deze gebruiksaanwijzing zorgvuldig door voordat u het apparaat gaat gebruiken. Bewaar de gebruiksaanwijzing om deze indien nodig te kunnen raadplegen.

- Controleer of het voltage aangegeven op het apparaat overeenkomt met de plaatselijke netspanning voordat u het apparaat aansluit.
- Gebruik het apparaat niet indien het netsnoer, de stekker of het apparaat zelf beschadigd is.
- Indien het netsnoer beschadigd is, moet u het laten vervangen door Philips, een door Philips geautoriseerd servicecentrum of personen met vergelijkbare kwalificaties om gevaar te voorkomen.
- Dit apparaat is niet bedoeld voor gebruik door personen (waaronder kinderen) met verminderde lichamelijke, zintuiglijke of geestelijke vermogens, of die gebrek aan ervaring of kennis hebben, tenzij iemand die verantwoordelijk is voor hun veiligheid toezicht op hen houdt of hen heeft uitgelegd hoe het apparaat dient te worden gebruikt.
- Houd toezicht op kinderen om te voorkomen dat ze met het apparaat gaan spelen.
- Houd het netsnoer buiten het bereik van kinderen. Laat het netsnoer niet over de rand van de tafel of het aanrecht hangen waarop het apparaat staat.
- Plaats het apparaat niet op een heet oppervlak en voorkom dat het netsnoer in contact komt met hete oppervlakken.
- Dompel het apparaat nooit in water of een andere vloeistof.
- Haal de stekker van het apparaat uit het stopcontact als er tijdens het koffiezetten problemen optreden en voordat u het apparaat gaat schoonmaken.

Thermoskan (alleen HD7692)

- Neem de thermoskan niet uit elkaar.
- Dompel de thermoskan nooit in water of een andere vloeistof om te voorkomen dat er vloeistof tussen de wanden loopt.
- De thermoskan is niet vaatwasmachinebestendig.
- Om lekkage te voorkomen dient u de thermoskan altijd rechtop te houden wanneer deze gevuld is.
- Tijdens het koffiezetten worden het onderste deel van het apparaat en de onderkant van de thermoskan heet.

Elektromagnetische velden (EMV)

Dit Philips-apparaat voldoet aan alle richtlijnen met betrekking tot elektromagnetische velden (EMV). Mits het apparaat op de juiste wijze en volgens de instructies in deze gebruiksaanwijzing wordt gebruikt, is het veilig te gebruiken volgens het nu beschikbare wetenschappelijke bewijs.

Algemene beschrijving (fig. 1)

- A** Filterhouder
- B** Uitneembaar waterreservoir
- C** Stekker
- D** Thermoskan (alleen HD7692)
- E** Glazen kan
- F** Aroma Control-knop
- G** Aroma Control-indicator
- H** Ontkalkingslampje (alleen HD7692/HD7686)
- I** Display (alleen HD7690)
- J** Aan-lampje
- K** Aan/uitknop
- L** Timerlampje (alleen HD7690)
- M** Timerknop (alleen HD7690)

Klaarmaken voor gebruik

- 1 Plaats het apparaat op een vlakke en stabiele ondergrond.
- 2 Steek de stekker in een geaard stopcontact.
- 3 U kunt overtollig snoer opbergen door het in de opening aan de achterzijde van de koffiezetter te duwen (fig. 2).

De kloktijd instellen (alleen HD7690)

- 1 Nadat u de stekker in het stopcontact hebt gestoken, verschijnt het woord 'SET' op het display (fig. 3).
- 2 Druk een of meerdere keren op de 'H'-knop om de uren in te stellen (fig. 4).
 - Op het display worden de ingestelde uren weergegeven (bijv. 7:00).
- 3 Druk een of meerdere keren op de 'M'-knop om de minuten in te stellen (fig. 5).
 - Op het display worden de ingestelde minuten weergegeven (bijv. 7:20).

Het apparaat doorspoelen

- 1 Neem het waterreservoir van het apparaat en vul het met schoon, koud kraanwater (fig. 6).

Alleen HD7692: vul het waterreservoir niet verder dan de aanduiding voor 8 koppen als u het apparaat gebruikt zonder gemalen koffie, anders stroomt de thermoskan over.

- 2 Plaats het waterreservoir terug op het apparaat (fig. 7).
Plaats geen filter met gemalen koffie in de filterhouder.
- 3 Druk op de aan/uitknop om het apparaat in te schakelen.
 - Het aan-lampje gaat branden.
- 4 Laat het apparaat werken totdat het waterreservoir leeg is.
 - HD7692: na het koffiezetten schakelt het apparaat automatisch uit.
- 5 HD7690/HD7686: druk op de aan/uitknop om het apparaat uit te schakelen.
Het apparaat schakelt automatisch uit na 2 uur.
- 6 Maak de kan en de filterhouder schoon (zie hoofdstuk 'Schoonmaken').
- 7 Laat het apparaat ten minste 3 minuten afkoelen voordat u koffie gaat zetten.

Thermoskan (alleen HD7692)

Opmerking: Verwarm de thermoskan altijd voor met heet kraanwater voordat u koffie gaat zetten.

- 1 Spoel de thermoskan met warm kraanwater om deze voor te verwarmen (fig. 8).
Zet ten minste een halve kan koffie om de lekkerste en warmste koffie te krijgen.
- 2 Om koffie te schenken, draait u het deksel met behulp van het opstaande randje naar rechts tot de pijl op de kan naar het schenksymbool op het deksel wijst. Sluit het deksel altijd nadat u koffie hebt geschonken zodat de koffie warm blijft (fig. 9).
- 3 Om het deksel te sluiten, draait u het met behulp van het opstaande randje naar links totdat de pijl op de kan naar het sluitsymbool/koffiezettersymbool op het deksel wijst (fig. 10).
- 4 Om het deksel van de thermoskan te verwijderen, draait u het deksel met het opstaande randje naar links totdat de pijl op de kan naar het verwijdersymbool op het deksel wijst (fig. 11).

Het apparaat gebruiken**Koffiezetten**

Deze koffiezetter is voorzien van Aroma Control, waarmee u de koffiesterkte aan uw eigen smaak kunt aanpassen. Aroma Control helpt u ook om de juiste balans tussen de hoeveelheid water en de hoeveelheid gemalen koffie te bepalen.

Opmerking: Als u gebruikmaakt van Aroma Control, dient u altijd eerst het waterreservoir te vullen met water voordat u gemalen koffie in het filterzakje doet.

- 1** Zorg ervoor dat de stekker in het stopcontact zit.
- 2** Controleer of de glazen kan of de thermoskan (met het deksel in de stand aangeduid met het sluitsymbool/koffiezetssymbool ) zich onder de filterhouder bevindt.

- 3** Stel de gewenste koffiesterkte in met de Aroma Control-knop. (fig. 12)

Als u sterkere koffie wilt, draait u de knop naar rechts. Voor mildere koffie draait u de knop naar links.

Opmerking: Als u de koffiesterkte instelt, moet de filterhouder in het apparaat zitten.

- 4** Neem het waterreservoir van het apparaat en vul het met schoon, koud kraanwater (fig. 6). De niveau-aanduidingen komen overeen met kopjes van 120 ml.

- 5** Plaats het waterreservoir op de juiste manier terug op het apparaat (fig. 7).

▶ De Aroma Control-indicator beweegt omhoog.

- 6** Neem een papieren filterzakje (type 1x4 of nr. 4) en vouw de randen naar binnen om scheuren en dichtklappen te voorkomen.

Opmerking: Als u Aroma Control wilt gebruiken om de juiste balans tussen gemalen koffie en water te bepalen, gebruik dan geen permanent filter. Het gewicht van dit filter verstoort de balans tussen koffie en water bij Aroma Control.

- 7** Open het deksel van de filterhouder en plaats een papieren filterzakje in de filterhouder (fig. 13).

- 8** Schep gemalen koffie (snelfiltermaling) in het filter, totdat de Aroma Control-indicator op de OK-stand staat en sluit vervolgens het deksel van de filterhouder (fig. 14).

- 9** Druk op de aan/uitknop om het apparaat in te schakelen.

▶ Het rode aan-lampje gaat branden.

- 10** Zodra al het water door het filter is gelopen, kunt u de kan uit het apparaat nemen.

Als u de kan langer dan 30 seconden verwijdert voordat al het water door het filter is gelopen, kan het filter overstromen.

▶ HD7692: na het koffiezetten schakelt het apparaat automatisch uit. De thermoskan houdt de koffie warm.

▶ HD7690/HD7686: de koffie wordt warm gehouden op de warmhoudplaat zolang het apparaat is ingeschakeld.

- 11** HD7690/HD7686: druk op de aan/uitknop om het apparaat na gebruik uit te schakelen.

Het apparaat schakelt automatisch uit na 2 uur.

- 12** Verwijder de filterhouder (fig. 15).

- 13** Gooi het filterzakje weg. (fig. 16)

- 14** Laat het apparaat ten minste 3 minuten afkoelen voordat u opnieuw koffie gaat zetten.

Thermoskan (alleen HD7692)

- ▶ Dompel de thermoskan niet in water of een andere vloeistof en maak deze niet schoon in de vaatwasmachine (fig. 19).

1 Verwijder het deksel van de thermoskan (fig. 11).

Draai het deksel met behulp van het opstaande randje naar links totdat de pijl op de kan naar het verwijdersymbool op het deksel wijst.

2 Maak de binnenkant van de thermoskan schoon met een zachte borstel, warm water en een beetje afwasmiddel (fig. 20).

Tip U kunt hardnekkige bruine aanslag verwijderen door de kan met warm water te vullen en er een lepel soda aan toe te voegen. Laat de soda een tijdje inwerken.

3 Spoel de thermoskan na het schoonmaken met vers, warm water (fig. 8).**4** Plaats het deksel weer op de thermoskan.**Ontkalken**

Regelmatig ontkalken verlengt de levensduur van het apparaat en garandeert langdurig een optimale werking van het apparaat. Het apparaat meet de hoeveelheid kalkvorming en geeft aan wanneer het moet worden ontkalkt.

- HD7690: het woord CALC verschijnt op het display wanneer u het apparaat moet ontkalken (fig. 21).
- HD7692/HD7686: het gele ontkalkingslampje gaat branden wanneer u het apparaat moet ontkalken (fig. 22).

U kunt het apparaat als volgt ontkalken:

1 Vul het waterreservoir met blanke azijn (4% azijnzuur). Doe geen filterzakje met gemalen koffie in de filterhouder.**2** Laat het apparaat twee keer werken.

Zie hoofdstuk 'Het apparaat gebruiken'. Laat het apparaat 3 minuten afkoelen voordat u met de tweede koffiezetcyclus begint.

3 Laat het apparaat nog twee keer met koud, vers water werken om alle azijnresten weg te spoelen.

- ▶ U kunt ook een geschikte vloeibare ontkalker gebruiken. Volg in dat geval de instructies op de verpakking van de ontkalker.

Gebruik geen ontkalkingspoeder.

4 Maak de afzonderlijke onderdelen schoon (zie hoofdstuk 'Schoonmaken').**Vervangen**

- U kunt een nieuwe glazen kan bestellen bij uw Philips-dealer of een Philips-servicecentrum onder typenummer HD7985/30 (donkergrijs) of HD7986/90 (zwart).
- U kunt een nieuwe thermoskan bestellen bij uw Philips-dealer of een Philips-servicecentrum onder typenummer HD7988/90.

Milieu

- ▶ Gooi het apparaat aan het einde van zijn levensduur niet weg met het normale huisvuil, maar lever het in op een door de overheid aangewezen inzamelpunt om het te laten recyclen. Op die manier levert u een bijdrage aan een schonere leefomgeving (fig. 23).

Garantie & service

Als u informatie nodig hebt of als u een probleem hebt, bezoek dan de Philips-website (www.philips.com), of neem contact op met het Philips Customer Care Centre in uw land (u vindt het telefoonnummer in het 'worldwide garantie'-vouwblad). Als er geen Customer Care Centre in uw land is, ga dan naar uw Philips-dealer of neem dan contact op met de afdeling Service van Philips Domestic Appliances and Personal Care BV.

Viktig

Les denne brukerveiledningen nøye før du bruker apparatet, og ta vare på den for senere referanse.

- Før du kobler til apparatet, må du kontrollere at spenningen som er angitt på apparatet, stemmer overens med nettspenningen.
- Ikke bruk apparatet hvis ledningen, støpslet eller selve apparatet er skadet.
- Hvis ledningen er ødelagt, må den alltid skiftes ut av Philips, et servicesenter som er godkjent av Philips, eller lignende kvalifisert personell, slik at farlige situasjoner unngås.
- Dette apparatet er ikke tiltenk bruk av personer (inkludert barn) som har nedsatt sanseevne eller fysisk eller psykisk funksjonsevne, eller personer som ikke har erfaring eller kunnskap, unntatt hvis de får tilsyn eller instruksjoner om bruk av apparatet av en person som er ansvarlig for sikkerheten.
- Pass på at barn er under tilsyn, slik at de ikke leker med apparatet.
- Oppbevar alltid ledningen utilgjengelig for barn. Ikke la ledningen henge over kanten av bordet eller benken.
- Ikke plasser apparatet på en varm overflate, og pass på at ledningen ikke kommer i kontakt med varme overflater.
- Senk aldri apparatet ned i vann eller annen væske.
- Koble fra apparatet før du rengjør det, og hvis det oppstår problemer under traktingen.

Termokanne (kun HD7692)

- Ikke ta fra hverandre termokannen.
- Du må aldri senke termokannen ned i vann eller andre væsker, og du må forhindre at det kommer vann inn i den.
- Termokannen kan ikke vaskes i oppvaskmaskin.
- Når kannen er fylt med kaffe, må den stå rett for å unngå at den lekker.
- Under traktingen blir den nedre delen av apparatet og bunnen av termokannen varme.

Elektromagnetiske felt (EMF)

Dette Philips-apparatet overholder alle standarder som gjelder for elektromagnetiske felt (EMF). Hvis det håndteres riktig og i samsvar med instruksjonene i denne brukerveiledningen, er det trygt å bruke det ut fra den kunnskapen vi har per dags dato.

Generell beskrivelse (fig. 1)

- A** Filterholder
- B** Avtakbar vannbeholder
- C** Støpsel
- D** Termokanne (kun HD7692)
- E** Glassmugge
- F** Aromakontrollbryter
- G** Aromakontrollindikator
- H** Avkalkingslampe (kun HD7692/HD7686)
- I** Display (kun HD7690)
- J** På-lampe
- K** Av/på-knapp
- L** Timerlampe (kun HD7690)
- M** Timerknapp (kun HD7690)

Før bruk

- 1** Sett apparatet på et flatt og stabilt underlag.
- 2** Sett støpselet i en jordet stikkontakt.

- 3 Du kan oppbevare overflødig ledning ved å skyve den inn gjennom åpningen bak på kaffetrakteren (fig. 2).

Stille klokken (kun HD7690)

- 1 Når du har satt støpselet i veggkontakten, vises ordet SET i displayet (fig. 3).
- 2 Trykk på H-knappen én eller flere ganger for å angi ønsket time (fig. 4).
 - ▶ Displayet viser den angitte timen (f.eks. 07.00).
- 3 Trykk på M-knappen én eller flere ganger for å angi ønskede minutter (fig. 5).
 - ▶ Displayet viser de angitte minuttene (f.eks. 07.20).

Skulle apparatet

- 1 Ta av vannbeholderen og fyll den med rent, kaldt vann fra springen (fig. 6).

Kun HD7692: Når du betjener apparatet uten malt kaffe, må du ikke fylle vannbeholderen med mer vann enn opp til merket for åtte kopper. Hvis du gjør det, vil kannen renne over.

- 2 Sett vannbeholderen tilbake på apparatet (fig. 7).
Ikke legg i filter eller kaffe i filterholderen.
- 3 Trykk på av/på-knappen for å slå på apparatet.
 - ▶ På-lampen tennes.
- 4 La apparatet arbeide til vannbeholderen er tom.
 - ▶ HD7692: Apparatet slår seg av automatisk etter traktingen.
- 5 HD7690/HD7686: Trykk på av/på-knappen for å slå av apparatet.
Apparatet slår seg av automatisk etter to timer.
- 6 Rengjør kannen og filterholderen (se avsnittet Rengjøring).
- 7 La apparatet avkjøles i minst tre minutter før du begynner å trakte kaffe.

Termokanne (kun HD7692)

Merk: Varm alltid opp termokannen med varmt vann fra springen før du begynner å trakte kaffe.

- 1 Skyll termokannen med varmt vann fra springen for å varme den (fig. 8).
Trakt minst en halv kanne med kaffe for å få kaffe som er ordentlig varm, og som har den beste smaken.
- 2 Når du vil helle kaffe, vri du lokket til høyre til pilen på kannen peker mot hellesymbolet på lokket. Lukk alltid lokket når du har helt kaffe, slik at kaffen holder seg varm (fig. 9).
- 3 Du lukker lokket ved å vri det til venstre helt til pilen på kannen peker mot lukket/trakter-symbolet på lokket (fig. 10).
- 4 Du fjerner lokket fra termokannen ved å vri det til venstre helt til pilen på kannen peker mot fjern lokk-symbolet på lokket (fig. 11).

Bruke apparatet

Trakte kaffe

Denne kaffetrakteren har Aromakontroll, som gjør at du kan justere styrken på kaffen slik du vil ha den. Med Aromakontroll kan du også finne riktig balanse mellom malt kaffe og vann.

Merk: Når du bruker Aromakontroll, må du alltid fylle vannbeholderen med vann før du har malt kaffe i filteret.

- 1 Kontroller at støpselet står i veggkontakten.

2 Kontroller at glasskannen eller termokannen (med lokket i posisjonen lukket/trakter ☞) står under filterholderen.

3 Angi kaffestyrken du foretrekker med Aromakontroll-bryteren. (fig. 12)

Hvis du vil heve kaffestyrken, vrir du bryteren til høyre. Hvis du vil senke kaffestyrken, vrir du bryteren til venstre.

Merk: Når du angir kaffestyrken, må du kontrollere at filterholderen står i apparatet.

4 Ta av vannbeholderen og fyll den med rent, kaldt vann fra springen (fig. 6).

Nivåindikasjonene tilsvarer kopper på 120 ml.

5 Sett vannbeholderen ordentlig tilbake på apparatet (fig. 7).

► Aromakontroll-indikatoren beveger seg oppover.

6 Ta et papirfilter (type 1x4 eller nr. 4), og brett kantene på det for å forhindre folder og rifter.

Merk: Hvis du vil bruke Aromakontroll til å finne riktig balanse mellom malt kaffe og vann, må du ikke bruke et permanent filter. På grunn av vekten forstyrrer et permanent filter kaffe-vann-balansen for Aromakontroll.

7 Åpne filterholderlokket og plasser et papirfilter i filterholderen (fig. 13).

8 Ha i malt kaffe (filtermalt) i filteret til Aromakontroll-indikatoren står i OK-posisjon, og lukke filterholderlokket (fig. 14).

9 Trykk på av/på-knappen for å slå på apparatet.

► Den røde på-lampen lyser.

10 Når alt vannet har rent gjennom filteret, kan du ta kannen av varmeplaten.

Hvis du fjerner muggen i mer enn 30 sekunder før alt vannet har gått gjennom filteret, kan filteret renne over.

► HD7692:Apparatet slår seg av automatisk etter traktingen. Termokannen holder kaffen varm.

► HD7690/HD7686: Kaffen holdes varm på varmeplaten så lenge du lar apparatet være påslått.

11 HD7690/7HD7686: Trykk på av/på-knappen for å slå av apparatet etter bruk.

Apparatet slår seg av automatisk etter to timer.

12 Ta ut filterholderen (fig. 15).

13 Kast papirfilteret. (fig. 16)

14 La apparatet avkjøles i minst tre minutter før du trakter kaffe igjen.

Timer (kun HD7690)

Du kan bruke timeren til å forhåndsinnstille tiden da du vil at kaffetrakteren skal trakte kaffe.

Merk: Hvis du vil bruke timerfunksjonen (kun HD7690), må du kontrollere at klokken går riktig. Du kan bare angi riktig klokkeslett når apparatet er avslått (se delen Stille inn klokketid i avsnittet Før bruk).

Merk: Etter et strøbrudd må du stille klokken og timeren på nytt.

1 Trykk på timerknappen (fig. 17).

► Displayet viser angitt automatisk på-tid, og den gule timerlampen lyser.

Når du trykker på timerknappen, vises normaltiden hvis du slutter å trykke på timeknappen eller minuttknappen i mer enn fem sekunder. Hvis det er tilfellet, er timeren angitt.

2 Trykk på H-knappen én eller flere ganger for å angi ønsket time (fig. 4).

3 Trykk på M-knappen én eller flere ganger for å angi ønskede minutter (fig. 5).

- Fem sekunder etter du slutter å trykke på time- eller minuttknappen, vises normaltiden igjen. Den gule timerlampen lyser for å vise at timeren er angitt.

4 Følg trinnene 1 til 8 i avsnittet Trakte kaffe for å klargjøre apparatet på traktingen.

5 Apparatet begynner å trakte kaffe på det angitte klokkeslettet.

- Den gule timerlampen slukker, og den røde på-lampen lyser.

Hvis du vil kontrollere om du har angitt timeren riktig, trykker du på timerknappen.

Hvis du vil slå av timeren, trykker du på av/på-knappen.

Rengjøring

Senk aldri apparatet ned i vann.

1 Koble fra apparatet.

2 Rengjør utsiden av apparatet med en fuktig klut.

3 Ta ut filterholderen.

4 Rengjør glasskannen og filterholderen i varmt vann med litt oppvaskmiddel eller i oppvaskmaskinen.

Se delen Termokanne (kun HD7692) i dette avsnittet når du skal rengjøre termokannen.

5 Når du har rengjort glasskannen, skyller du den i rent, varmt vann.

Vannbeholder

1 Ta vannbeholderen av apparatet.

2 Ta dekselet av vannbeholderen (fig. 18).

3 Rengjør vannbeholderen i varmt vann, om nødvendig med litt flytende oppvaskmiddel.

Merk: Hvis du bruker oppvaskbørste, må du være forsiktig, slik at du ikke skader ventilen i bunnen av vannbeholderen.

Ikke bruk gjenstander med skarpe kanter til å rengjøre vanninntaket på apparatet.

4 Skyll vannbeholderen med rent vann når du har rengjort den, og sett den tilbake på apparatet.

Termokanne (kun HD7692)

- Ikke senk termokannen ned i vann eller annen væske, og ikke rengjør den i oppvaskmaskin (fig. 19).

1 Ta av lokket på termokannen (fig. 11).

Vri lokket til venstre til pilen på kannen peker mot fjern lokk-symbollet.

2 Rengjør termokannen innvendig med en myk børste, varmt vann og litt oppvaskmiddel (fig. 20).

Tips: Gjenstridige brune avleiringer kan fjernes ved å fylle kannen med varmt vann tilsatt en skje med natriumkarbonat. La løsningen virke en stund.

3 Når du har rengjort termokannen, skyller du den i rent, varmt vann (fig. 8).

4 Sett lokket tilbake på termokannen.

Avkalking

Regelmessig avkalking forlenger levetiden på apparatet og garanterer optimale trakteresultater lenge. Apparatet måler hvor mye kalk som finnes, og varsler deg når apparatet må avkalles.

- HD7690: Ordet CALC vises i displayet når du må avkalke apparatet (fig. 21).

- HD7692/HD7686: Den gule avkalkingslampen lyser når du må avkalke apparatet (fig. 22). Utfør følgende trinn når du skal avkalke apparatet:

1 Fyll vanntanken med hvit eddik (4 % eddiksyre). Ikke legg et filter med kaffe i filterholderen.

2 La apparatet gå i to omganger.

Se avsnittet Bruke apparatet. La apparatet avkjøles i tre minutter før du starter den andre truktingen.

3 La apparatet deretter gå i ytterligere to omganger med friskt, kaldt vann slik at all eddiken skylles ut.

► Du kan også bruke et egnet avkalkingsmiddel. I så fall følger du instruksjonene på pakken.

Ikke bruk avkalkingspulver.

4 Rengjør de avtakbare delene (se avsnittet Rengjøring).

Utskifting

- Du kan bestille en ny glasskanne med typenummeret HD7985/30 (mørk grå) eller HD7986/90 (svart) fra din nærmeste Philips-forhandler eller et Philips-servicesenter.
- Du kan bestille en ny termokanne med typenummeret HD7988/90 fra din nærmeste Philips-forhandler eller et Philips-servicesenter.

Miljø

- Ikke kast apparatet som restavfall når det ikke kan brukes lenger. Lever det på en gjenvinningsstasjon. Ved å gjøre dette hjelper du til med å ta vare på miljøet (fig. 23).

Garanti og service

Hvis du trenger service eller informasjon, kan du gå til Philips' Internett-sider på www.philips.com eller ta kontakt med Philips' kundestøtte der du er (du finner telefonnummeret i garantiheftet). Hvis det ikke finnes noen Philips-kundestøtte der du bor, kan du ta kontakt med den lokale Philips-forhandleren eller serviceavdelingen ved Philips Domestic Appliances and Personal Care BV.

Importante

Leia este manual do utilizador com atenção, antes de utilizar o aparelho e guarde-o para uma eventual consulta futura.

- Verifique se a voltagem indicada no aparelho corresponde à voltagem eléctrica local antes de ligar o aparelho.
- Não se sirva do aparelho se o fio de alimentação, a ficha ou o próprio aparelho estiverem danificados.
- Se o fio estiver danificado, deve ser sempre substituído pela Philips, por um centro de assistência autorizado pela Philips ou por pessoal devidamente qualificado para se evitarem situações de perigo.
- Este aparelho não deve ser utilizado por pessoas (incluindo crianças) com capacidades físicas, sensoriais ou mentais reduzidas, ou com falta de experiência e conhecimento, a não ser que lhes tenha sido dada supervisão ou instruções relativas à utilização do aparelho por uma pessoa responsável pela sua segurança.
- As crianças devem ser vigiadas para assegurar que não brincam com o aparelho.
- Mantenha o fio fora do alcance das crianças. Não deixe o fio de alimentação suspenso na mesa ou na bancada da cozinha onde o aparelho estiver colocado.
- Não coloque o aparelho sobre uma superfície quente e não deixe que o fio entre em contacto com superfícies quentes.
- Nunca mergulhe o aparelho em água ou em qualquer outro líquido.
- Desligue o aparelho da corrente se ocorrer algum problema durante a preparação do café e antes de o limpar.

Jarro térmico (apenas HD7692)

- Não desmonte o jarro térmico.
- Para evitar que entre água para o interior do jarro térmico, nunca o mergulhe em água ou noutro líquido qualquer.
- O jarro térmico não é lavável na máquina de lavar loiça.
- Quando o jarro estiver cheio de café, coloque-o na vertical para evitar fugas.
- Durante a preparação do café, a parte inferior do aparelho e a base do jarro térmico ficam quentes.

Campos Electromagnéticos - EMF (Electro Magnetic Fields)

Este aparelho Philips cumpre todas as normas relacionadas com campos electromagnéticos (EMF). Se for manuseado correctamente e de acordo com as instruções presentes no manual do utilizador, o aparelho proporciona uma utilização segura, como demonstrado pelas provas científicas actualmente disponíveis.

Descrição geral (fig. 1)

- A** Suporte do filtro
- B** Depósito de água destacável
- C** Ficha de alimentação
- D** Jarro térmico (apenas HD7692)
- E** Jarro de vidro
- F** Botão Aroma Control
- G** Indicador Aroma Control
- H** Luz de descalcificação (apenas HD7692 e HD7686)
- I** Visor (apenas HD7690)
- J** Luz de alimentação
- K** Botão ligar/desligar
- L** Luz do temporizador (apenas HD7690)
- M** Botão do temporizador (apenas HD7690)

Preparação

- 1 Coloque o aparelho sobre uma superfície plana e estável.
- 2 Ligue a ficha a uma tomada com terra.
- 3 O fio excedente pode ser guardado na abertura própria na parte de trás da máquina de café (fig. 2).

Acertar o relógio (apenas HD7690)

- 1 Depois de ligar a ficha à tomada eléctrica, a palavra 'SET' aparece no visor (fig. 3).
- 2 Prima uma ou mais vezes o botão 'H' para acertar a hora (fig. 4).
 - ▶ O visor mostra a hora introduzida (por ex.: 7:00).
- 3 Prima uma ou mais vezes o botão 'M' para acertar os minutos (fig. 5).
 - ▶ O visor mostra os minutos introduzidos (por ex.: 7:20).

Limpeza do aparelho

- 1 Retire o depósito de água e encha-o com água limpa e fria da torneira (fig. 6).

Apenas para HD7692: Se puser o aparelho a trabalhar sem café moído, não encha o depósito com água acima da indicação de 8 chávenas, caso contrário, a água irá transbordar o jarro térmico.

- 2 Volte a colocar o depósito de água no aparelho (fig. 7).
Não coloque filtro nem café moído no suporte do filtro.
- 3 Prima o botão ligar/desligar para ligar o aparelho.
 - ▶ A luz acende-se para indicar que está ligado.
- 4 Deixe o aparelho a trabalhar até o reservatório de água ficar vazio.
 - ▶ HD7692: O aparelho desliga-se automaticamente depois de preparar o café.
- 5 HD7690 e HD7686: Prima o botão ligar/desligar para desligar o aparelho.
O aparelho desliga-se automaticamente após 2 horas.
- 6 Limpe o jarro e o suporte do filtro (consulte o capítulo 'Limpeza').
- 7 Deixe o aparelho arrefecer durante, pelo menos, 3 minutos antes de começar a preparar o café.

Jarro térmico (apenas HD7692)

Nota: Pré-aqueça sempre o jarro térmico com água quente da torneira antes de começar a preparar o café.

- 1 Para pré-aquecer o jarro térmico, enxagúe-o com água quente da torneira (fig. 8).
Para obter o café mais quente e saboroso, prepare pelo menos metade de um jarro de café.
- 2 Para servir o café, rode a tampa para a direita com a ajuda da patilha até que a seta no jarro esteja virada para o símbolo 'servir' que se encontra na tampa. Feche sempre a tampa após servir o café, para manter o café quente (fig. 9).
- 3 Para fechar a tampa, rode-a para a esquerda com a ajuda da patilha até que a seta no jarro esteja virada para o símbolo 'fechado/preparação' que se encontra na tampa (fig. 10).
- 4 Para retirar a tampa do jarro térmico, rode-a para a esquerda com a ajuda da patilha até que a seta no jarro esteja virada para o símbolo 'retirar a tampa' que se encontra na tampa (fig. 11).

Utilização do aparelho

Preparação do café

Esta máquina de café está equipada com o Aroma Control, que permite a adaptação da intensidade do café ao seu próprio gosto. O Aroma Control ajuda-o a determinar o equilíbrio certo entre café moído e água.

Nota: Ao utilizar o Aroma Control, encha sempre o depósito com água antes de colocar o café moído no filtro.

- 1** Certifique-se de que a ficha está ligada à tomada eléctrica.
- 2** Certifique-se de que o jarro de vidro ou térmico (com a tampa na posição 'fechado/preparação' ) está debaixo do suporte do filtro.
- 3** Defina a intensidade preferida do café através do botão Aroma Control. (fig. 12)
Para aumentar a intensidade do café, rode o botão para a direita. Para diminuir a intensidade do café, rode o botão para a esquerda.

Nota: Ao definir a intensidade do café, certifique-se de que o suporte do filtro está no aparelho.

- 4** Retire o depósito de água e encha-o com água limpa e fria da torneira (fig. 6).
Os indicadores de nível aplicam-se a chávenas de 120 ml.
- 5** Volte a colocar correctamente o depósito de água no aparelho (fig. 7).
 - ▶ O indicador de Aroma Control desloca-se para cima.
- 6** Segure num filtro de papel (tipo 1x4 ou n.º 4) e dobre os rebordos selados para evitar que o filtro se rasgue ou se dobre.

Nota: Se deseja utilizar o Aroma Control para determinar o equilíbrio certo entre café moído e água, não utilize um filtro permanente. Devido ao seu peso, um filtro permanente desfaz o equilíbrio entre café e água do Aroma Control.

- 7** Abra a tampa do suporte do filtro e coloque no suporte um filtro de papel (fig. 13).
- 8** Coloque o café moído (moagem fina) no filtro até que o indicador de Aroma Control esteja na posição OK, depois feche a tampa do suporte do filtro (fig. 14).
- 9** Prima o botão ligar/desligar para ligar o aparelho.
 - ▶ A luz vermelha acende-se para indicar que está ligado.
- 10** Quando toda a água tiver passado através do filtro, pode retirar o jarro do aparelho.

Se retirar o jarro mais de 30 segundos antes de toda a água ter passado pelo filtro, o filtro poderá transbordar.

- ▶ HD7692: o aparelho desliga-se automaticamente depois de preparar o café. O jarro térmico mantém o café quente.
 - ▶ HD7690 e HD7686: o café mantém-se quente na placa de aquecimento, desde que mantenha o aparelho ligado.
- 11** HD7690 e HD7686: prima o botão ligar/desligar para desligar o aparelho.
O aparelho desliga-se automaticamente após 2 horas.
 - 12** Retire o suporte do filtro (fig. 15).
 - 13** Deite fora o filtro de papel. (fig. 16)
 - 14** Deixe o aparelho arrefecer durante, pelo menos, 3 minutos antes de começar a fazer café novamente.

Temporizador (apenas HD7690)

Pode utilizar o temporizador para predefinir a hora a que deseja que a máquina prepare café.

Nota: Se deseja utilizar a função de temporizador (apenas HD7690), certifique-se de que o relógio tem a hora certa. Apenas pode acertar a hora quando o aparelho está desligado (consulte a secção 'Acertar o relógio', no capítulo 'Preparação').

Nota: Depois de uma falha de energia, terá de acertar novamente o relógio e o temporizador.

1 Prima o botão do temporizador (fig. 17).

► O visor mostra a hora de ligação automática definida e a luz amarela do temporizador acende-se.

Depois de premir o botão do temporizador, a hora certa reaparece se não premir o botão das horas ou o dos minutos durante mais de 5 segundos. O temporizador fica assim definido.

2 Prima uma ou mais vezes o botão 'H' para acertar a hora (fig. 4).

3 Prima uma ou mais vezes o botão 'M' para acertar os minutos (fig. 5).

► 5 segundos depois de parar de premir o botão das horas ou o dos minutos, a hora certa reaparece. A luz amarela do temporizador acende-se, indicando que o temporizador está definido.

4 Siga os passos 1 a 8 da secção 'Preparação do café' para preparar o aparelho para fazer o café.

5 O aparelho começa a fazer o café no tempo predefinido.

► A luz amarela desliga-se e a luz vermelha de alimentação acende-se.

Se deseja verificar se definiu correctamente o temporizador, prima o botão do temporizador.

Se deseja desligar o temporizador, prima o botão ligar/desligar.

Limpeza

Nunca mergulhe o aparelho em água.

1 Desligue o aparelho da corrente.

2 Limpe o exterior da máquina com um pano húmido.

3 Retire o suporte do filtro.

4 Lave o jarro de vidro e o suporte do filtro com água quente e um pouco de detergente líquido, ou na máquina.

Para lavar o jarro térmico, consulte a secção 'Jarro térmico (apenas HD7692)' neste capítulo.

5 Depois de lavar, enxagúe o jarro de vidro com água limpa e quente.

Depósito de água

1 Retire o depósito de água do aparelho.

2 Retire a tampa do depósito de água (fig. 18).

3 Lave o depósito com água quente e, se necessário, com um pouco de detergente líquido.

Nota: Se utilizar uma escova, tenha cuidado para não danificar a válvula que se encontra no fundo do depósito de água.

Não utilize um objecto com arestas afiadas para limpar a entrada de água do aparelho.

4 Enxagúe o depósito com água limpa depois de o lavar e coloque-o novamente no aparelho.

Jarro térmico (apenas HD7692)

- ▶ Não mergulhe o jarro térmico em água ou em qualquer outro líquido, e não o lave na máquina de lavar loiça (fig. 19).

1 Retire a tampa do jarro térmico (fig. 11).

Rode a tampa para a esquerda pela asa até que a seta no jarro aponte para o símbolo 'retirar a tampa'.

2 Lave o interior do jarro térmico com uma escova macia, água quente e um pouco de detergente líquido (fig. 20).

Sugestão: Para remover as manchas de café mais difíceis, encha o jarro com água quente e junte uma colher de carbonato de sódio. Deixe o carbonato actuar durante algum tempo.

3 Depois de lavar, enxagúe o jarro térmico com água limpa e quente (fig. 8).

4 Coloque novamente a tampa no jarro térmico.

Descalcificação

Uma descalcificação regular prolonga a vida do aparelho e garante óptimos resultados na preparação do café durante muito tempo. O aparelho avalia a quantidade de calcário e avisa-o quando necessita de uma descalcificação.

- HD7690: A palavra CALC aparece no visor quando necessita de descalcificar o aparelho (fig. 21).
- HD7692 e HD7686: A luz amarela de descalcificação acende-se quando necessita de descalcificar o aparelho (fig. 22).

Para descalcificar o aparelho, siga os seguintes passos:

1 Encha o depósito da água com vinagre branco (ácido acético 4%). Não coloque filtro nem café moído no suporte do filtro.

2 Deixe o aparelho efectuar dois ciclos completos.

Consulte o capítulo 'Utilização do aparelho'. Deixe o aparelho arrefecer durante 3 minutos antes de iniciar o segundo ciclo de preparação de café.

3 Deixe o aparelho completar mais dois ciclos com água limpa e fria para remover todos os vestígios de vinagre.

- ▶ Também pode utilizar um produto de descalcificação próprio. Se for esse o caso, siga as instruções da embalagem do produto.

Não utilize pó de descalcificação.

4 Limpe as peças desmontáveis (consulte o capítulo 'Limpeza').

Substituição

- Pode encomendar um novo jarro de vidro a um revendedor Philips ou a um centro de assistência Philips utilizando a referência HD7985/30 (cinzento escuro) ou HD7986/90 (preto).
- Pode encomendar um novo jarro térmico a um revendedor Philips ou a um centro de assistência Philips utilizando a referência HD7988/90.

Ambiente

- ▶ Não deite fora o aparelho junto com o lixo doméstico normal no final da sua vida útil; entregue-o num ponto de recolha oficial para reciclagem. Ao fazê-lo ajuda a preservar o ambiente (fig. 23).

Garantia e assistência

Se precisar de informações ou se tiver algum problema, visite o site da Philips em www.philips.pt ou contacte o Centro de Atendimento ao Cliente Philips do seu país (encontrará o número de telefone no folheto da garantia mundial). Se não existir um Centro de Atendimento ao Cliente no seu país, dirija-se ao distribuidor Philips local ou contacte o Departamento de Assistência da Philips Domestic Appliances and Personal Care BV.

Viktigt

Läs användarhandboken noggrant innan du använder apparaten och spara den för framtida bruk.

- Kontrollera att den spänning som anges på apparaten överensstämmer med den lokala nätspänningen innan du ansluter apparaten.
- Använd inte apparaten om nätsladden, kontakten eller själva apparaten är skadad.
- Om nätsladden är skadad måste den alltid bytas ut av Philips auktoriserade serviceombud eller liknande behöriga personer för att undvika olyckor.
- Apparaten är inte avsedd för användning av personer (inklusive barn) med olika funktionshinder, eller av personer som inte har kunskap om hur apparaten används, om de inte övervakas eller får instruktioner angående användning av apparaten av en person som är ansvarig för deras säkerhet.
- Små barn ska övervakas så att de inte kan leka med apparaten.
- Förvara apparaten och sladden utom räckhåll för barn. Låt inte sladden hänga ned över bordskanten eller arbetsytan där apparaten står.
- Placera inte apparaten på en varm yta, och låt inte nätsladden komma i kontakt med varma ytor.
- Sänk aldrig ned apparaten i vatten eller någon annan vätska.
- Dra ur sladden om problem uppstår under bryggningen och innan du rengör apparaten.

Termoskanna (endast HD7692)

- Ta inte isär termoskannan.
- Förhindra att vatten kommer in i termoskannan genom att inte doppa den i vatten eller någon annan vätska.
- Termoskannan kan inte maskindiskas.
- När kannan är fylld med kaffe ska den alltid stå i upprätt läge för att förhindra läckage.
- Vid bryggning blir den nedre delen av apparaten och termoskannans underdel varma.

Elektromagnetiska fält (EMF)

Den här apparaten från Philips uppfyller alla standarder för elektromagnetiska fält (EMF). Om apparaten hanteras på rätt sätt och enligt instruktionerna i den här användarhandboken är den säker att använda enligt de vetenskapliga belägg som finns i dagsläget.

Allmän beskrivning (Bild 1)

- A** Filterhållare
- B** Löstagbar vattentank
- C** Stickkontakt
- D** Termoskanna (endast HD7692)
- E** Glaskanna
- F** Aroma Control-vred
- G** Aroma Control-indikator
- H** Lampa för avkalkning (endast HD7692/HD7686)
- I** Teckenfönster (endast HD7690)
- J** Strömlampa
- K** På/av-knapp
- L** Timerlampa (endast HD7690)
- M** Timerknapp (endast HD7690)

Förberedelser inför användning

- 1** Bryggaren ska stå på en plan och stabil yta.
- 2** Sätt in stickkontakten i ett jordat vägguttag.
- 3** Om nätsladden är för lång kan du förvara den i öppningen på baksidan av kaffebyggaren (Bild 2).

Ställa in klockan (endast HD7690)

- 1 När du har satt in kontakten i vägguttaget visas ordet SET i teckenfönstret (Bild 3).
- 2 Tryck på H-knappen minst en gång för att ange rätt timme (Bild 4).
 - ▶ Den inställda timmen visas i teckenfönstret (t.ex. 7:00).
- 3 Tryck på M-knappen minst en gång för att ange minuterna (Bild 5).
 - ▶ De inställda minuterna visas i teckenfönstret (t.ex. 7:20).

Skölja igenom bryggaren

- 1 Ta bort vattentanken och fyll den med rent kallt kranvatten (Bild 6).

Endast HD7692: Om du använder apparaten utan malet kaffe ska du inte fylla vattentanken mer än till markeringen för åtta koppar, eftersom termosens annars svämmar över.

- 2 Sätt tillbaka vattentanken på apparaten (Bild 7).
Sätt inte i något filter och lägg inte i något kaffepulver i filterhållaren.
- 3 Slå på apparaten genom att trycka på på/av-knappen.
 - ▶ Strömlampan tänds.
- 4 Låt bryggaren vara igång tills vattentanken är tom.
 - ▶ HD7692: Apparaten stängs av automatiskt efter bryggningen.
- 5 HD7690/HD7686: Tryck på på/av-knappen när du vill stänga av apparaten.
Apparaten stängs av automatiskt efter två timmar.
- 6 Rengör kannan och filterhållaren (se avsnittet Rengöring).
- 7 Låt apparaten svalna i minst tre minuter innan du brygger nytt kaffe.

Termoskanna (endast HD7692)

Obs! Värm alltid termoskannan med varmt kranvatten innan du börjar brygga kaffe.

- 1 Skölj termoskannan med varmt kranvatten så att den blir varm (Bild 8).
För att få godast och varmest kaffe bör du brygga minst en halv kanna.
- 2 När du ska hälla upp kaffe vrider du locket åt höger tills pilen på kannan pekar mot "upphällningssymbolen" på locket. Stäng alltid locket när du har hållt upp kaffe så håller sig kaffet varmt (Bild 9).
- 3 Stäng locket genom att vrida det åt vänster tills pilen på kannan pekar mot symbolen "stängd/bryggning" på locket (Bild 10).
- 4 Om du vill ta bort locket från termoskannan vrider du det åt vänster tills pilen på kannan pekar mot symbolen "ta bort lock" på locket (Bild 11).

Använda apparaten

Brygga kaffe

Med kaffebryggarens Aroma Control-funktion kan du anpassa kaffets styrka efter din smak. Aroma Control hjälper dig även att bestämma rätt balans mellan malet kaffe och vatten.

Obs! När du använder Aroma Control ska du alltid fylla vattentanken med vatten innan du lägger malet kaffe i filtret.

- 1 Se till att stickkontakten sitter i vägguttaget.
- 2 Kontrollera att glaskannan eller termoskannan (med locket i läget stängt/bryggning ) står under filterhållaren.

3 Ställ in önskad styrka på kaffet med Aroma Control-vredet. (Bild 12)

Om du vill öka kaffets styrka vrider du vredet till höger. Om du vill minska kaffets styrka vrider du vredet till vänster.

Obs! När du ställer in kaffets styrka ska du se till att filterhållaren sitter i apparaten.

4 Ta bort vattentanken och fyll den med rent kallt kranvatten (Bild 6).

Nivåindikeringarna avser koppar som rymmer 1,2 dl.

5 Sätt tillbaka vattentanken på apparaten (Bild 7).

► Aroma Control-indikatorn flyttas uppåt.

6 Ta ett pappersfilter (av typen 1x4 eller nr 4) och vik den pressade kanten för att förhindra att den rivs sönder eller viks.

Obs! Om du vill hitta den rätta balansen mellan kaffe och vatten med hjälp av Aroma Control ska du inte använda ett permanent filter. På grund av sin vikt stör permanenta filter kaffe-vatten-balansen hos Aroma Control.

7 Öppna filterhållarens lock och sätt ett pappersfilter i filterhållaren (Bild 13).**8** Lägg kaffe (bryggkaffe) i filtret tills Aroma Control-indikatorn är i OK-läge. Stäng filterhållarens lock (Bild 14).**9** Slå på apparaten genom att trycka på på/av-knappen.

► Den röda strömlampan tänds.

10 När allt vatten har runnit igenom filtret kan du ta bort kannan från bryggaren.

Om du tar bort kannan i mer än 30 sekunder innan allt vatten har passerat genom filtret kan filtret svämma över.

► HD7692: apparaten stängs av automatiskt efter bryggningen. Termoskannan håller kaffet varmt.

► HD7690/HD7686: kaffet hålls varmt på värmeplattan så länge apparaten är påslagen.

11 HD7690/7HD7686: Tryck på på/av-knappen när du vill stänga av apparaten.

Apparaten stängs av automatiskt efter två timmar.

12 Ta bort filterhållaren (Bild 15).**13** Kasta bort pappersfiltret. (Bild 16)**14** Låt apparaten svalna i minst tre minuter innan du brygger nytt kaffe.**Timer (endast HD7690)**

Du kan använda timern till att ställa in vilken tid du vill brygga kaffe.

Obs! Om du vill använda timerfunktionen (endast HD7690) måste klockan vara inställd på rätt tid. Du kan bara ställa in tiden när apparaten är avstängd (se avsnittet Ställa in klockan i kapitlet Förberedelser inför användning).

Obs! Efter ett strömavbrott måste du ställa in klockan och timern igen.

1 Tryck på timerknappen (Bild 17).

► Den inställda tiden för automatisk aktivering visas i teckenfönstret och den gula timerlampan tänds.

När du har tryckt på timerknappen visas den normala tiden på nytt om du slutar trycka på knappen för timmar eller minuter i mer än fem sekunder. Om så är fallet är timern inställd.

2 Tryck på H-knappen minst en gång för att ange rätt timme (Bild 4).

- 3 Tryck på M-knappen minst en gång för att ange minuterna (Bild 5).
 - Fem sekunder efter att du slutat trycka på knappen för timmar eller minuter visas den normala tiden på nytt. Den gula timerlampan tänds och indikerar att timern är inställd.
- 4 Följ steg 1 till 8 i avsnittet Brygga kaffe och förbered apparaten för brygging.
- 5 Apparaten börjar brygga kaffe vid den inställda tiden.
 - Den gula timerlampan släcks och den röda strömlampan tänds.
 Om du vill kontrollera att du har ställt in timern rätt trycker du på timerknappen.
 Om du vill stänga av timern trycker du på på/av-knappen.

Rengöring

Sänk aldrig ned apparaten i vatten.

- 1 Dra ur nätsladden.
- 2 Rengör apparatens utsida med en fuktad trasa.
- 3 Ta bort filterhållaren.
- 4 Rengör glaskannan och filterhållaren med varmt vatten och lite diskmedel, eller i diskmaskinen.

Rengör termoskannan enligt avsnittet Termoskanna (endast HD7692) i det här kapitlet.

- 5 Efter rengöringen sköljer du glaskannan med rent varmt vatten.

Vattentank

- 1 Ta bort vattentanken från apparaten.
- 2 Ta bort höljet från vattentanken (Bild 18).
- 3 Rengör vattentanken med varmt vatten, eventuellt med lite diskmedel.

Obs! Om du använder en diskborste ska du vara försiktig så att du inte skadar ventilen i botten av vattentanken.

Använd inte vassa föremål när du rengör apparatens påfyllningshål.

- 4 Skölj vattentanken med rent vatten efter rengöringen och sätt tillbaka den i apparaten.

Termoskanna (endast HD7692)

- Sänk inte ned termoskannan i vatten eller någon annan vätska, och rengör den inte i diskmaskinen (Bild 19).

- 1 Ta bort termoskannans lock (Bild 11).
Vrid locket till vänster tills pilen på kannan pekar mot symbolen "ta bort lock".
- 2 Rengör termoskannan på insidan med en mjuk borste, varmt vatten och lite diskmedel (Bild 20).

Tips: För att få bort bruna avlagringar fyller du kannan med varmt vatten och tillsätter en sked natriumkarbonat. Låt det verka en stund.

- 3 Efter rengöringen sköljer du termoskannan med rent varmt vatten (Bild 8).
- 4 Sätt tillbaka locket på termoskannan.

Avkalkning

Regelbunden avkalkning förlänger apparatens livslängd och garanterar optimal brygging under lång tid. Apparaten mäter kalkmängden och meddelar när den behöver kalkas av.

- HD7690: Ordet CALC visas i teckenfönstret när du behöver kalka av apparaten (Bild 21).
- HD7692/HD7686: Den gula lampan för avkalkning tänds när du behöver kalka av apparaten (Bild 22).

Så här kalkar du av apparaten:

- 1** Fyll vattentanken med vit ättika (4 % ättiksyra). Sätt inte i något filter och lägg inte i något kaffe i filterhållaren.
 - 2** Kör kaffebryggaren två gånger.
Läs kapitlet Använda apparaten. Låt apparaten svalna i tre minuter innan du påbörjar nästa brygging.
 - 3** Fyll på rent kallt vatten och kör det två gånger genom bryggaren för att ta bort alla vinägerrester.
- ▶ Du kan också använda ett lämpligt avkalkningsmedel. Om du använder det ska du följa anvisningarna på avkalkningsmedlets förpackning.

Använd inte avkalkningspulver.

- 4** Rengör de olika delarna (se avsnittet Rengöring).

Byten

- Du kan beställa en ny glaskanna med typnummer HD7985/30 (mörkgrå) eller HD7986/90 (svart) hos din lokala Philips-återförsäljare eller ett av Philips serviceombud.
- Du kan beställa en ny termoskanna (typnummer HD7988/90) hos din lokala Philips-återförsäljare eller ett av Philips serviceombud.

Miljön

- ▶ Kasta inte apparaten i hushållssoporna när den är förbrukad. Lämna in den för återvinning vid en officiell återvinningsstation, så hjälper du till att skydda miljön (Bild 23).

Garanti och service

Om du behöver information eller har något problem med apparaten kan du besöka Philips webbplats på www.philips.com eller kontakta Philips kundtjänstcenter i ditt land (du hittar telefonnumret i garantibroschyren). Om det inte finns något kundtjänstcenter i ditt land vänder du dig till närmaste Philips-återförsäljare eller kontaktar serviceavdelningen på Philips Domestic Appliances and Personal Care BV.

Önemli

Cihazı kullanmadan önce bu kullanım kılavuzunu okuyun ve gelecekte de başvurmak üzere saklayın.

- Cihazı fişe takmadan önce, üstünde yazılı olan voltajın, evinizdeki şebeke voltajı ile uygunluğunu kontrol edin.
- Cihazın elektrik kordonu, elektrik fişi, tabanı veya kendisi hasarlıysa, cihazı kesinlikle kullanmayın.
- Cihazın elektrik kablosu hasarlıysa, tehlikeden sakınmak için mutlaka Philips'in yetki verdiği servis merkezi veya benzer şekilde kalifiye kişiler tarafından değiştirilmesini sağlayın.
- Bu cihaz, kendilerinden sorumlu kişilerin nezareti veya talimatları dışında, fiziksel, motor ya da zihinsel becerileri gelişmemiş veya bilgi ve tecrübe açısından eksik kişiler tarafından (çocuklar da dahil) kullanılmamalıdır.
- Küçük çocukların cihazla oynamaları engellenmelidir.
- Kabloyu çocukların ulaşabilecekleri yerlerden uzak tutun. Elektrik kablosunu cihazın bulunduğu masanın veya tezgahın kenarından sarkıtmayın.
- Cihazı kesinlikle sıcak yüzeylere koymayın ve elektrik kordonunun sıcak yüzeylerle temas etmesine izin vermeyin.
- Cihazı kesinlikle suya veya başka bir sıvıya batırmayın.
- Kahve yaparken ve temizlemeden önce sorun çıkarsa, cihazı fişten çekin.

Termos sürahi (sadece HD7692)

- Termos sürahiyi parçalara ayırmayın.
- İçine su girmemesi için termos sürahiyi kesinlikle suya veya başka bir sıvıya batırmayın.
- Termos sürahi bulaşık makinesinde yıkanamaz.
- Termos sürahi dolu iken, sızıntıyı engellemek için dik konumda muhafaza edin.
- Kahve pişirme sırasında, cihazın alt kısmı ve termos sürahinin tabanı ısınır.

Elektromanyetik alanlar (EMF)

Bu Philips cihazı elektromanyetik alanlarla (EMF) ilgili tüm standartlarla uyumludur. Bu cihaz, gereği gibi ve bu kılavuzdaki talimatlara uygun şekilde kullanıldığında, bugünün bilimsel verilerine göre kullanımı güvenlidir.

Genel açıklamalar (Şek. 1)

- A** Filtre yuvası
- B** Sökülebilir su deposu
- C** Elektrik fişi
- D** Termos sürahi (sadece HD7692)
- E** Cam sürahi
- F** Aroma Kontrol düğmesi
- G** Aroma Kontrol göstergesi
- H** Kireç çözme ışığı (sadece HD7692/HD7686)
- I** Ekran (sadece HD7690)
- J** Güç açık ışığı
- K** Açma/kapama düğmesi
- L** Zamanlayıcı ışığı (sadece HD7690)
- M** Zamanlayıcı düğmesi (sadece HD7690)

Cihazın kullanıma hazırlanması

- 1** Cihazı düz ve sabit bir zemine yerleştirin.
- 2** Fişi topraklı duvar prizine takın.
- 3** Elektrik kordonunun kullanılmayan bölümünü kahve makinesinin arka kısmında yer alan deliğe sokarak saklayabilirsiniz (Şek. 2).

Saatin ayarlanması (sadece HD7690)

- 1 Fişi prize taktıktan sonra, 'SET' (AYARLA) sözcüğü ekranda görüntülenir (Şek. 3).
- 2 Saati ayarlamak için 'H' düğmesine bir kez veya daha fazla basın (Şek. 4).
 - ▶ Ekran ayarlanan saati (örn. 7:00) görüntüler.
- 3 Dakikayı ayarlamak için 'M' düğmesine bir kez veya daha fazla basın (Şek. 5).
 - ▶ Ekran ayarlanan dakikayı (örn. 7:20) görüntüler.

Cihazın boşaltılması

- 1 Su haznesini çıkarın ve taze, soğuk içme suyuyla doldurun (Şek. 6).

Sadece HD7692: Filtreye kahve koymadan cihazı çalıştırırsanız, su haznesini 8-cup (9 fincan) işaretinden fazla doldurmayın; aksi takdirde termos sürahi taşar.

- 2 Su haznesini cihaza geri yerleştirin (Şek. 7).
Filtre yuvasına filtre ve çekilmiş kahve koymayın.
- 3 Cihazı çalıştırmak için açma/kapama düğmesine basın.
 - ▶ Güç lambası yanar.
- 4 Su haznesi tamamen boşalınca kadar cihazı çalıştırın.
 - ▶ HD7692: Kahve piştikten sonra cihaz otomatik olarak kapanacaktır.
- 5 HD7690/HD7686: Cihazı kapatmak için açma/kapama düğmesine basın.
Cihaz 2 saatten sonra otomatik olarak kapanır.
- 6 Sürahiyi ve filtre yuvasını temizleyin. (bkz."Temizlik" bölümü)
- 7 Kahve pişirmeye başlamadan önce cihazı en az 3 dakika soğumaya bırakın.

Termos sürahi (sadece HD7692)

Not: Termos sürahiyi kahve pişirmeye başlamadan önce daima sıcak musluk suyuyla önceden ısıtın.

- 1 Ön ısıtma yapmak için termos sürahiyi sıcak musluk suyuyla yıkayın (Şek. 8).
En lezzetli ve en sıcak kahveyi elde etmek için en az yarım sürahi kahve yapın.
- 2 Sürahidен kahve koymak için, sürahi üzerindeki ok kapak üzerindeki 'boşaltma' simgesi ile aynı hizaya gelene kadar kapağı, kanatçığından tutarak sağa doğru çevirin. Kahveyi sıcak tutmak için kahve koyduktan sonra kapağı mutlaka kapatın (Şek. 9).
- 3 Kapağı kapatmak için, sürahi üzerindeki ok kapak üzerindeki 'kapalı/kahve yapıyor' simgesi ile aynı hizaya gelene kadar kanatçığından tutarak sola doğru çevirin (Şek. 10).
- 4 Kapağı termos sürahidен çıkarmak için, sürahi üzerindeki ok kapak üzerindeki 'kapağı çıkarma' simgesi ile aynı hizaya gelene kadar kanatçığından tutarak sola doğru çevirin (Şek. 11).

Cihazın Kullanımı

Kahve pişirmek

Bu kahve makinesinde, kahvenin sertliğini kendi damak zevkinize göre ayarlamayı sağlayan Aroma Kontrol özelliği bulunmaktadır. Aroma Kontrol aynı zamanda çekilmiş kahve ve su arasındaki doğru dengeyi belirlemenize de yardımcı olur.

Not: Aroma Kontrol özelliğini kullanacağınızda, filtreye kahve koymadan önce su haznesini mutlaka suyla doldurun.

- 1 Fişin prize takılı olduğundan emin olun.

2 Cam sürahinin veya termos sürahinin (kapak 'closed/brewing' (kapalı/kahve yapma) konumundayken ) filtre yuvasının altında olduğundan emin olun.

3 Aroma Kontrol düğmesiyle istediğiniz kahve sertliğini ayarlayın. (Şek. 12)

Kahvenin sertliğini artırmak için düğmeyi sağa çevirin. Kahvenin sertliğini azaltmak için düğmeyi sola çevirin.

Not: Kahve sertliğini belirlediğinizde, filtre yuvasının cihazda olduğundan emin olun.

4 Su haznesini çıkarın ve taze, soğuk içme suyuyla doldurun (Şek. 6).

Seviye göstergeleri 120ml'lik fincanlara denktir.

5 Su haznesini doğru olarak cihaza geri yerleştirin (Şek. 7).

► Aroma Kontrol göstergesi yukarıya çıkar.

6 Kağıt filtrenin (model 1x4 veya no. 4) köşelerinin yırtılmasını veya katlanmasını önlemek için işaretli kenarlarını katlayın.

Not: Çekilmiş kahve ve su arasındaki doğru dengeyi belirlemek için Aroma Kontrol özelliğini kullanmak istiyorsanız, sabit filtre kullanmayın. Ağırlığı sebebiyle, sabit filtre Aroma Kontrol özelliğinin kahve-su dengesini bozar.

7 Filtre yuvasının kapağını açın ve yuvaya bir kağıt filtre yerleştirin (Şek. 13).

8 Aroma Kontrol göstergesi OK (Tamam) konumuna gelene kadar filtreye çekilmiş kahve (filtre-ince çekilmiş) koyun ve filtre yuvasının kapağını kapatın (Şek. 14).

9 Cihazı çalıştırmak için açma/kapama düğmesine basın.

► Kırmızı güç lambası yanar.

10 Su tankındaki tüm su filtreden akıp sürahiye dolduysa, sürahiyi cihazdan çekebilirsiniz.

Sürahiyi 30 saniyeden daha fazla bir süre içinde, bütün su filtreden geçmeden önce alırsanız, filtre taşabilir.

► HD7692: kahve piştikten sonra cihaz otomatik olarak kapanır.

► HD7690/HD7686: cihazı açık bıraktığınız sürece kahve sıcak plaka üzerinde sıcak tutulur.

11 HD7690/HD7686: kullandıktan sonra cihazı kapatmak için açma/kapama düğmesine basın.

Cihaz 2 saatten sonra otomatik olarak kapanır.

12 Filtre yuvasını çıkarın (Şek. 15).

13 Kağıt filtreyi atın. (Şek. 16)

14 Yeniden kahve pişirmeden önce, cihazı en az 3 dakika soğutmaya bırakın.

Zamanlayıcı (sadece HD7690)

Kahve makinesinin kahve yapmaya başlamasını istediğiniz zamanı ayarlamak için zamanlayıcıyı kullanabilirsiniz.

Not: Zamanlayıcı fonksiyonunu kullanmak istiyorsanız (sadece HD7690), saatin doğru zamana ayarlı olduğundan emin olun. O anki zamanı yalnızca cihaz kapalıyken ayarlayabilirsiniz (bkz. 'Kullanıma hazırlama' bölümündeki 'Saatin ayarlanması' kısmı).

Not: Elektrik kesintisinden sonra saati ve zamanlayıcıyı yeniden ayarlamanız gereklidir.

1 Zamanlayıcı düğmesine basın (Şek. 17).

► Ekran, otomatik açılma zamanı ayarını görüntüler ve sarı zamanlayıcı ışığı yanar.

Zamanlayıcı düğmesine bastıktan sonra, saat düğmesine veya dakika düğmesine 5 saniyeden daha uzun süre basmayı bırakırsanız normal zaman tekrar görüntülenir. Bu durumda, zamanlayıcı ayarlanmıştır.

- 2 Saati ayarlamak için 'H' düğmesine bir kez veya daha fazla basın (Şek. 4).
 - 3 Dakikayı ayarlamak için 'M' düğmesine bir kez veya daha fazla basın (Şek. 5).
 - 4 Saat düğmesine basmayı bıraktıktan 5 saniye sonra normal zaman görüntülenir. Zamanlayıcının aryarlı olduğunu belirtmek için sarı zamanlayıcı ışığı yanar.
 - 4 Cihazı kahve yapmaya hazırlamak için 'Kahve yapma' bölümünün 1 - 8 arasındaki adımlarını uygulayın.
 - 5 Cihaz ayarlanan zamanda kahve yapmaya başlar.
 - 6 Sarı zamanlayıcı ışığı söner ve kırmızı güç açık ışığı yanar.
- Zamanlayıcıyı doğru ayarlayıp ayarlamadığınızı kontrol etmek istiyorsanız, zamanlayıcı düğmesine basın.
- Zamanlayıcıyı kapatmak istiyorsanız, açma/kapama düğmesine basın.

Temizleme

Asla cihazı suya batırmayın.

- 1 Cihazı prizden çıkartın.
 - 2 Cihazın dış tarafını hafif ıslak bezle temizleyin.
 - 3 Filtre yuvasını çıkarın.
 - 4 Cam sürahi ve filtre yuvasını, bir miktar bulaşık deterjanı kullanarak sıcak suyla veya bulaşık makinesinde yıkayın.
- Termos sürahiyi temizlemek için bkz. bu bölümdeki 'Termos sürahi (sadece HD7692)' kısmı.
- 5 Temizleme işleminden sonra, cam sürahiyi sıcak, temiz suyla durulayın.

Su haznesi

- 1 Su haznesini cihazdan çıkarın.
 - 2 Kapağı su haznesinden çıkarın (Şek. 18).
 - 3 Su haznesini sıcak suyla, gerekirse bir miktar bulaşık deterjanı kullanarak yıkayın.
- Not: Bulaşık fırçası kullandığınızda, su haznesinin altındaki valfe zarar vermemek için dikkatli olun.*
- Cihazın su girişini temizlemek için keskin kenarlı bir nesne kullanmayın.
- 4 Temizledikten sonra su haznesini temiz suyla durulayın ve cihaza geri yerleştirin.

Termos sürahi (sadece HD7692)

- 1 Termos sürahiyi suya veya başka bir sıvıya batırmayın ve bulaşık makinesinde yıkamayın (Şek. 19).
 - 1 Termos sürahinin kapağını çıkarın (Şek. 11).
- Kapağı kanatçığından tutarak, sürahi üzerindeki ok işareti 'kapağı çıkarma' simgesini gösterene kadar sola doğru çevirin.
- 2 Termos sürahinin içini yumuşak bir fırça, sıcak su ve bulaşık deterjanı kullanarak temizleyin (Şek. 20).

İpucu: İnatçı kahverengi kalıntıları temizlemek için sürahiyi sıcak suyla doldurun ve bir kaşık soda ekleyin. Sodanın lekeleri çözmesi için bir süre bekleyin.

- 3 Temizleme işleminden sonra, termos sürahiyi sıcak, temiz suyla durulayın (Şek. 8).
- 4 Kapağı termos sürahiye geri takın.

Kirecin temizlenmesi

Düzenli kireç temizleme cihazın ömrünü uzatır ve uzun bir süre boyunca optimum kahve pişirme sonuçları almanızı garantiler. Cihaz kireç miktarını ölçer ve cihazın kirecinin temizlenmesi gerektiğinde sizi uyarır:

- HD7690: Cihazın kirecini temizlemeniz gerektiğinde, ekranda CALC sözcüğü görüntülenir (Şek. 21).
- HD7692/HD7686: Cihazın kirecini temizlemeniz gerektiğinde, sarı kireç temizleme ışığı yanar (Şek. 22).

Cihazın kirecini temizlemek için aşağıdaki adımları uygulayın:

1 Su tankına beyaz sirke doldurun (% 4 asidik asit). Filtre yuvasına filtre ve çekilmiş kahve koymayın.

2 Cihazın kahve kaynatma işlemini iki kere gerçekleştirmesini sağlayın.

Bkz.'Cihazın kullanımı' bölümü. İkinci kez çalıştırmadan önce cihazı 3 dakika soğumaya bırakın.

3 Cihazı 2 kez daha içinde temiz su varken çalıştırarak içinde kalan sirke ve kireç artıklarını temizleyin.

Uygun bir sıvı kireç çözücü de kullanabilirsiniz. Bu durumda, paketin üzerinde yazan kullanma talimatlarını uygulayın.

Kireç çözücü toz kullanmayın.

4 Ayrılabilen parçaları temizleyin (bkz."Temizlik" bölümü)

Değiştirme

- HD7985/30 (koyu gri) veya HD7986/90 (siyah) tip numarası ile Philips bayilerinden veya Philips servis merkezlerinden yeni bir cam sürahi satın alabilirsiniz.
- HD7988/90 tip numarası ile Philips bayilerinden veya Philips servis merkezlerinden yeni bir termos sürahi satın alabilirsiniz.

Çevre

- U Kullanim ömrü sonunda, cihazı normal ev atıklarınızla birlikte atmayın; bunun yerine, geri dönüşüm için resmi toplama noktalarına teslim edin. Böylece, çevrenin korunmasına yardımcı olursunuz (Şek. 23).

Garanti ve Servis

Eğer daha fazla bilgiye ihtiyaç duyarsanız veya bir sorun yaşarsanız, lütfen www.philips.com.tr adresindeki Philips web sitesini ziyaret edin veya ülkenizde bulunan Philips Müşteri Danışma Merkezi ile iletişim kurun (telefon numaralarını dünya çapında garanti kitapçığında bulabilirsiniz). Eğer ülkenizde Müşteri Danışma Merkezi yoksa, yerel Philips yetkilinize başvurun veya Philips Ev Aletleri ve Kişisel Bakım BV Servis Departmanı ile iletişim kurun.

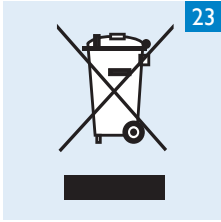
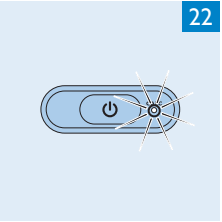
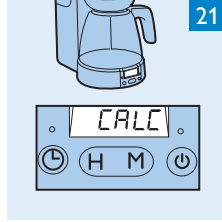
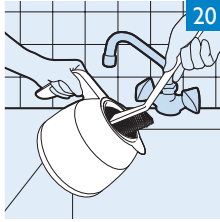
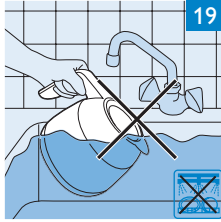
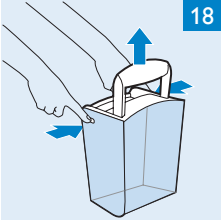
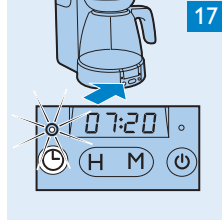
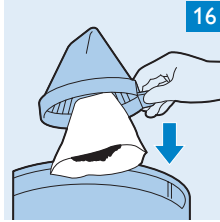
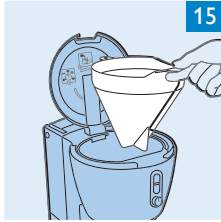
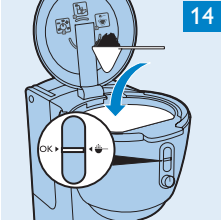
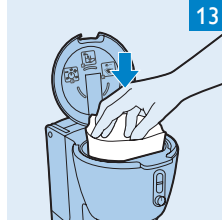
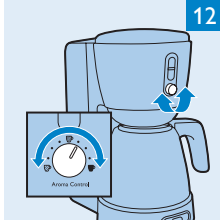
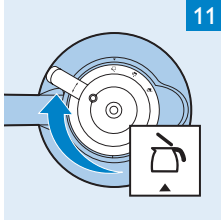
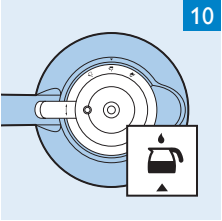
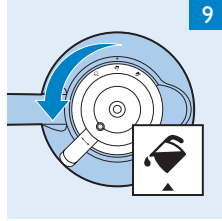
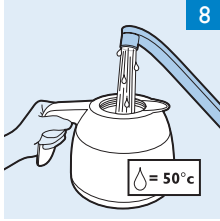
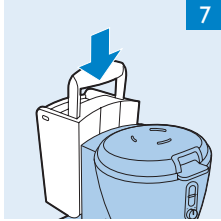
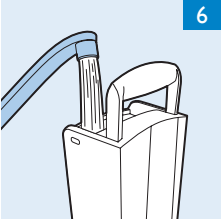
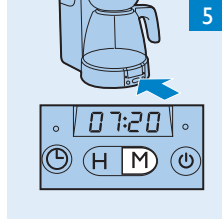
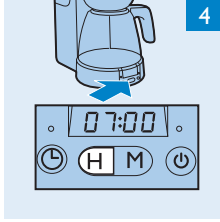
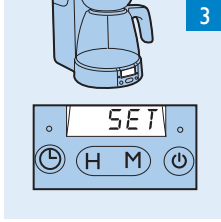



www.philips.com

 100% recycled paper
100% papier recyclé

4222.200.0052.1