

Register your product and get support at
www.philips.com/welcome

GC1800-GC1700 SERIES

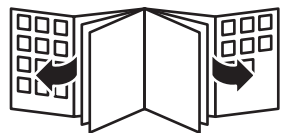

PHILIPS



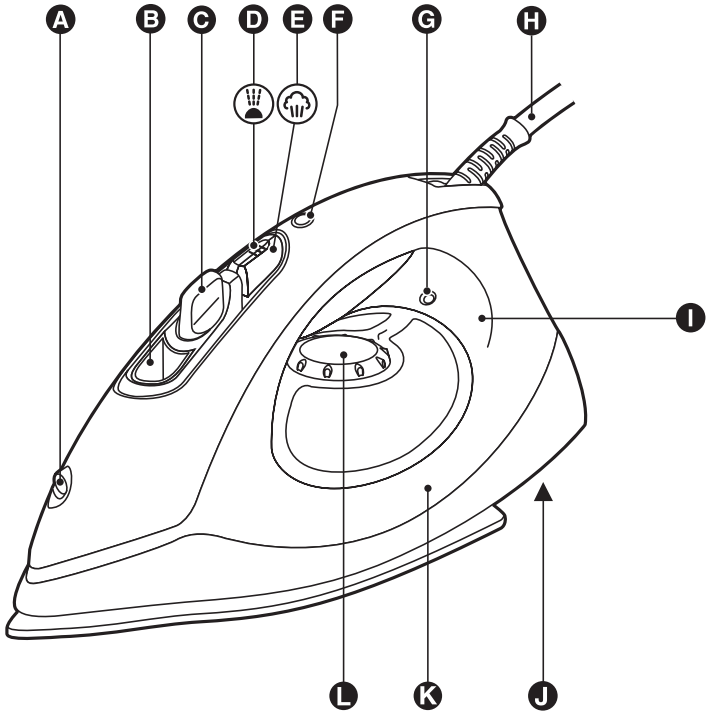



GC1800 - GC1700 SERIES

ENGLISH 6
DANSK 12
ΕΛΛΗΝΙΚΑ 18
SUOMI 25
NORSK 31
SVENSKA 37
TÜRKÇE 43

Introduction

Congratulations on your purchase and welcome to Philips! To fully benefit from the support that Philips offers, register your product at www.philips.com/welcome.

General description (Fig. 1)

- A** Spray nozzle (specific types only)
- B** Filling opening
- C** Steam control
 - ○ = no steam
 - ☁ = moderate steam
 - ☁☁ = maximum steam
 - • = Calc-Clean function
- D** Spray button  (specific types only)
- E** Steam boost  (specific types only)
- F** Automatic shut-off light (specific types only)
- G** Temperature light
- H** Mains cord
- I** Anti-Calc tablet (specific types only)
- J** Type plate
- K** Water tank
- L** Temperature dial

Important

Read this user manual carefully before you use the appliance and save it for future reference.

Danger

- Never immerse the iron in water.

Warning

- Check if the voltage indicated on the type plate corresponds to the local mains voltage before you connect the appliance.
- Do not use the appliance if the plug, the mains cord or the appliance itself shows visible damage, or if the appliance has been dropped or leaks.
- If the mains cord is damaged, you must have it replaced by Philips, a service centre authorised by Philips or similarly qualified persons in order to avoid a hazard.
- Never leave the appliance unattended when it is connected to the mains.
- This appliance is not intended for use by persons (including children) with reduced physical, sensory or mental capabilities, or lack of experience and knowledge, unless they have been given supervision or instruction concerning use of the appliance by a person responsible for their safety.
- Children should be supervised to ensure that they do not play with the appliance.
- Do not let the mains cord come into contact with the hot soleplate of the iron.

Caution

- Only connect the appliance to an earthed wall socket.
- Check the mains cord regularly for possible damage.
- The soleplate of the iron can become extremely hot and may cause burns if touched.
- When you have finished ironing, when you clean the appliance, when you fill or empty the water tank and also when you leave the iron even for a short while: set the steam control to position ○, put the iron on its heel and remove the mains plug from the wall socket.
- Always place and use the iron on a stable, level and horizontal surface.
- Do not put perfume, vinegar, starch, descaling agents, ironing aids or other chemicals in the water tank.

- This appliance is intended for household use only.

Electromagnetic fields (EMF)

This Philips appliance complies with all standards regarding electromagnetic fields (EMF). If handled properly and according to the instructions in this user manual, the appliance is safe to use based on scientific evidence available today.

Before first use

- 1 Remove any sticker or protective foil from the soleplate.
- 2 Let the iron heat up to maximum temperature and pass the iron over a piece of damp cloth for several minutes to remove any residues from the soleplate.

Preparing for use

Filling the water tank

Never immerse the iron in water.

- 1 Make sure the appliance is unplugged.
- 2 Set the steam control to position O (= no steam) (Fig. 2).
- 3 Tilt the iron backwards.
- 4 Fill the water tank with tap water up to the maximum level. (Fig. 3)

Do not fill the water tank beyond the MAX indication.

Do not put perfume, vinegar, starch, descaling agents, ironing aids or other chemicals in the water tank.

- ⓘ If the tap water in your area is very hard, we advise you to mix it with an equal amount of distilled water or to use distilled water only.

Setting the temperature

- 1 Put the iron on its heel.
- 2 To set the required ironing temperature, turn the temperature dial to the appropriate position (Fig. 4).

Check the laundry care label for the required ironing temperature:

- Synthetic fabrics (e.g. acrylic, viscose, polyamide, polyester)
- Silk
- Wool
- Cotton, linen

If you do not know what kind or kinds of fabric an article is made of, determine the right ironing temperature by ironing a part that is not visible when you wear or use the article.

Silk, woollen and synthetic materials; iron the reverse side of the fabric to prevent shiny patches.

Avoid using the spray function to prevent stains.

Start ironing the articles that require the lowest ironing temperature, such as those made of synthetic fibres.

- 3 Put the mains plug in an earthed wall socket.
- 4 Let the iron heat up until the temperature light first goes out and then goes on again (Fig. 5).

Note: The temperature light goes on from time to time during ironing.

Using the appliance

Note: The iron may give off some smoke when you use it for the first time. This stops after a short while.

Steam ironing

- 1 Make sure that there is enough water in the water tank.
 - 2 Set the recommended ironing temperature (see chapter 'Preparing for use', section 'Setting the temperature').
 - 3 After the temperature light has gone out, set the steam control to the appropriate steam position. Make sure that the steam setting you select is suitable for the ironing temperature selected: (Fig. 6)
 - ☁ for moderate steam (temperature settings ●● to ●●●)
 - ☁ for maximum steam (temperature settings ●●● to MAX)
- ▶ The iron starts to produce steam as soon as it reaches the set temperature.

Ironing without steam

- 1 Set the steam control to position ○ (= no steam).
- 2 Set the recommended ironing temperature (see chapter 'Preparing for use', section 'Setting the temperature').

Features

Spray function (specific types only)

You can use the spray function to remove stubborn creases at any temperature.

- 1 Make sure that there is enough water in the water tank.
- 2 Press the spray button several times to moisten the article to be ironed (Fig. 7).

Steam boost (specific types only)

A powerful shot of steam helps to remove stubborn creases.

The steam boost function can only be used at temperature settings between ●●● and MAX.

- 1 Press and release the steam boost button (Fig. 8).
Wait a while before you use the button again to avoid spluttering.

Never direct the steam at people.

Vertical steam boost (specific types only)

You can also use the steam boost function when you hold the iron in vertical position. This is useful for removing creases from hanging clothes, curtains etc.

- 1 Hold the iron in vertical position. Then press and release the steam boost button (Fig. 9)

Never direct the steam at people.

Automatic shut-off (specific types only)

The automatic shut-off function automatically switches off the heating element if the iron has not been moved for a while.

- ▶ The auto-off light starts flashing to indicate that the iron has been switched off by the safety shut-off function (Fig. 10).
 - In horizontal position, this happens after 30 seconds.
 - In vertical position, this happens after 8 minutes.

- 1 To let the iron heat up again, pick it up or move it slightly.

- If the temperature light goes on, wait for it to go out before you start ironing.
- If the temperature light does not go on, the iron is ready for use.

Cleaning and maintenance

After ironing

- 1 Put the iron on its heel.
- 2 Remove the mains plug from the wall socket and let the iron cool down.
- 3 Wipe scale and any other deposits off the soleplate with a damp cloth and a non-abrasive (liquid) cleaner.

To keep the soleplate smooth, avoid hard contact with metal objects. Never use a scouring pad, vinegar or other chemicals to clean the soleplate.

- 4 Clean the upper part of the appliance with a damp cloth.
- 5 Regularly rinse the water tank with water. Empty the water tank after cleaning.

Double-Active Calc System (specific types only)

The Double-Active Calc System consists of an Anti-Calc tablet inside the water tank combined with the Calc-Clean function.

- The Anti-Calc tablet prevents scale from clogging the steam vents. The tablet is constantly active and does not need replacement (Fig. 11).
- The Calc-Clean function removes the scale particles.

Calc-Clean function

Use the Calc-Clean function once every two weeks. If the water in your area is very hard (i.e. when flakes come out of the soleplate during ironing), use the Calc-Clean function more frequently.

- 1 Set the steam control to position O.
- 2 Set the temperature dial to MAX.
- 3 Fill the water tank to the maximum level.

Do not pour vinegar or other descaling agents into the water tank.

- 4 Put the mains plug in an earthed wall socket.
- 5 Unplug the iron when the temperature light goes out.
- 6 Hold the iron over the sink and set the steam control to the Calc-Clean position °. (Fig. 12)
- 7 Pull the steam control slightly upwards and gently shake the iron until all water in the tank has been used up.
 - Steam and boiling water come out of the soleplate. Scale (if any) is flushed out.
- 8 After you have used the Calc-Clean function, press down the steam control while you turn it to position O.

Note: Repeat the Calc-Clean process if the water that comes out of the iron still contains scale particles.

After the Calc-Clean process

- 1 Connect the iron to the mains to let the soleplate dry.
- 2 Unplug the iron when the temperature light goes out.
- 3 Move the iron gently over a piece of used cloth to remove any water stains that may have formed on the soleplate.

- 4 Let the iron cool down before you store it.

Cleaning the steam control needle

- 1 Pull the steam control out of the appliance. (Fig. 13)
- 2 Use vinegar to remove scale, if any, from the needle (Fig. 14).

Do not bend or damage the steam control needle.

- 3 Reinsert the steam control. Place the point of the needle exactly in the centre of the hole and fit the small projection on the side of the needle into the slot (Fig. 15).
- 4 Set the steam control to position O.

Storage

- 1 Unplug the appliance and set the steam control to position O.
- 2 Empty the water tank (Fig. 16).
- 3 Wind the mains cord round the cord storage facility.
- 4 Store the iron on its heel in a safe and dry place (Fig. 17).

Environment

- Do not throw away the appliance with the normal household waste at the end of its life, but hand it in at an official collection point for recycling. By doing this, you help to preserve the environment (Fig. 18).

Guarantee & service

If you need service or information or if you have a problem, please visit the Philips website at www.philips.com or contact the Philips Consumer Care Centre in your country (you find its phone number in the worldwide guarantee leaflet). If there is no Consumer Care Centre in your country, go to your local Philips dealer.

Troubleshooting

This chapter summarises the most common problems you could encounter with the appliance. If you are unable to solve the problem with the information below, contact the Consumer Care Centre in your country.

Problem	Cause	Solution
The iron is plugged in but the soleplate is cold.	There is a connection problem.	Check the mains cord, the plug and the wall socket.
	The temperature dial is set to MIN.	Set the temperature dial to the required temperature.
The iron does not produce any steam.	There is not enough water in the water tank.	Fill the water tank (see chapter 'Preparing for use').
	The steam control is set to position O.	Set the steam control to position ☁ or ☂ (see chapter 'Using the appliance').

Problem	Cause	Solution
Water leaks from the soleplate during ironing.	The iron is not hot enough.	Set the temperature dial to a temperature suitable for steam ironing (●● to MAX). Put the iron on its heel and wait until the temperature light goes out before you start ironing.
The spray function does not work (specific types only)	There is not enough water in the water tank.	Fill the water tank (see chapter 'Preparing for use').
Flakes and impurities come out of the soleplate during ironing.	You have been using hard water, which has caused scale flakes to develop inside the soleplate.	Use the Calc-Clean function one or more times (see chapter 'Cleaning and maintenance').
The automatic shut-off light flashes (specific types only).	The automatic shut-off function has been activated (see chapter 'Features').	Pick up the iron or move it slightly to deactivate the automatic shut-off function. The automatic shut-off light goes out.
Water leaks from the soleplate while the iron cools down or after it has been stored.	You put the iron in horizontal position while there is still water in the water tank.	Empty the water tank and set the steam control to position ○ before you store the iron (see chapter 'Storage'). Store the iron on its heel.
The steam boost function or vertical steam boost function does not work (specific types only).	You have used the steam boost function or the vertical steam boost function too often within a very short period.	Put the iron in horizontal position and wait a while before you use the steam boost function or vertical steam boost function again.
	The iron is not hot enough.	Set the temperature dial to a temperature suitable for steam ironing (●●● to MAX). Put the iron on its heel and wait until the temperature light goes out before you start ironing.

Introduktion

Tillykke med dit køb og velkommen til Philips! For at få fuldt udbytte af den støtte, Philips tilbyder, skal du registrere dit produkt på www.philips.com/welcome.

Generel beskrivelse (fig. 1)

- A** Spraydyse (kun nogle modeller)
- B** Påfyldningsåbning
- C** Dampkontrol
 - ○ = ingen damp
 - ☁ = moderat dampmængde
 - ☁☁ = maksimal dampmængde
 - • = Calc-Clean-funktion
- D** Sprayknap ☼ (kun nogle modeller)
- E** Dampskud ☁ (kun nogle modeller)
- F** Auto-sluk-indikator (kun nogle modeller)
- G** Temperaturindikator med lys
- H** Netledning
- I** Anti-kalktablet (kun bestemte typer)
- J** Typeskilt
- K** Vandtank
- L** Temperaturvælger

Vigtigt

Læs denne brugsvejledning omhyggeligt igennem, inden apparatet tages i brug, og gem den til eventuelt senere brug.

Fare

- Kom aldrig strygejernet ned i vand.

Advarsel

- Kontrollér, om spændingsangivelsen på typeskiltet svarer til den lokale netspænding, før du tilslutter apparatet.
- Brug ikke apparatet, hvis stik, netledning eller selve apparatet viser tegn på beskadigelse, eller hvis apparatet er blevet tabt, eller det er utæt.
- Hvis netledningen beskadiges, må den kun udskiftes af Philips, et autoriseret Philips-serviceværksted eller en tilsvarende kvalificeret fagmand for at undgå enhver risiko.
- Hold altid apparatet under opsyn, når det er sluttet til lysnettet.
- Dette apparat er ikke beregnet til at blive brugt af personer (herunder børn) med nedsatte fysiske og mentale evner, nedsat følesans eller manglende erfaring og viden, medmindre de er blevet vejledt eller instrueret i apparatets anvendelse af en person, der er ansvarlig for deres sikkerhed.
- Apparatet bør holdes uden for børns rækkevidde for at sikre, at de ikke kan komme til at lege med det.
- Lad ikke netledningen komme i kontakt med den varme strygesål på strygejernet.

Forsigtig

- Apparatet må kun slutes til en stikkontakt med jordforbindelse.
- Kontrollér med jævne mellemrum, at netledningen er hel og ubeskadiget.
- Strygesålen kan blive utrolig varm og forårsage brandsår ved berøring.
- Når du er færdig med at stryge, når du rengør apparatet, fylder eller tømmer vandtanken, og når du forlader strygejernet - selv om det kun er i et kort øjeblik - skal dampvælgeren altid sættes i position O, strygejernet stilles på højkant, og stikket tages ud af stikkontakten.
- Anbring og brug altid strygejernet på et stabilt, plant og vandret underlag.

- Kom aldrig parfume, eddike, stivelse, afkalkningsmiddel, strygemiddel eller andre kemikalier i vandtanken.
- Dette apparat er kun beregnet til almindelig husholdningsbrug.

Elektromagnetiske felter (EMF)

Dette Philips-apparat overholder alle standarder for elektromagnetiske felter (EMF). Ved korrekt anvendelse i overensstemmelse med instruktionerne i denne brugsvejledning, er apparatet sikkert at anvende, ifølge den videnskabelige viden, der er tilgængelig i dag.

Før apparatet tages i brug første gang

- 1 Fjern eventuelle klæbemærker og beskyttelsesfolie fra strygesålen.
- 2 Varm først strygejernet op til maksimal temperatur, og stryg derefter et fugtigt stykke klæde i et par minutter for at fjerne eventuelle urenheder fra strygesålen.

Klargøring

Påfyldning af vandtanken

Kom aldrig strygejernet ned i vand.

- 1 Kontrollér, at stikket er taget ud af stikkontakten.
- 2 Sæt dampvælgeren i position O (= ingen damp) (fig. 2)
- 3 Vip strygejernet lidt bagover.
- 4 Fyld vandtanken med vand fra vandhanen op til MAX-markeringen. (fig. 3)

Fyld aldrig vandtanken til op over MAX-mærket.

Kom aldrig parfume, eddike, stivelse, afkalkningsmiddel, strygemiddel eller andre kemikalier i vandtanken.

- Hvis postevandet i dit lokalområde er meget hårdt, anbefales det at bruge lige dele postevand og lige dele destilleret vand eller udelukkende destilleret vand.

Temperaturindstilling

- 1 Stil strygejernet på højkant.
- 2 Indstil den ønskede strygetemperatur ved at dreje temperaturvælgeren (fig. 4).

Kontrollér tøjets vaskemærke, og find den rette strygetemperatur:

- Syntetiske materialer (f.eks. akryl, viskose, polyamid, polyester)
- Silke
- Uld
- Bomuld, hør, linned

Er du i tvivl om, hvilket materiale et stykke tøj er fremstillet af, må du finde den rette strygetemperatur ved at prøve dig frem et sted, som ikke er synligt, når du har tøjet på. Silke, uld og syntetiske materialer: Stryges på vrangen for at undgå blanke skjolder. Undlad brug af spray-funktionen for at undgå misfarvning. Begynd med at stryge det tøj, som kræver den laveste temperatur, dvs. det, som er fremstillet af kunststof.

- 3 Sæt netstikket i en stikkontakt med jordforbindelse.
- 4 Lad strygejernet varme op, indtil temperaturindikatoren først slukker og så tænder igen (fig. 5).

Bemærk: Temperaturindikatoren tænder fra tid til anden under strygningen.

Sådan bruges apparatet

Bemærk: Første gang strygejernet tages i brug, kan der komme lidt røgdvikling. Dette varer dog kun et øjeblik.

Dampstrygning

- 1 Kontrollér, at der er tilstrækkeligt vand i vandtanken.
 - 2 Indstil den anbefalede strygetemperatur (se afsnittet “Klargøring” under “Temperaturindstilling”).
 - 3 Når temperaturindikatoren slukker, sættes dampkontrollen i den ønskede dampindstilling. Sørg for, at dampindstillingen passer til den valgte temperaturindstilling (fig. 6).
 - ☁ moderat dampmængde (temperaturindstillinger mellem ●● og ●●●)
 - ☁ maksimal dampmængde (temperaturindstillinger mellem ●●● og MAX)
- ▶ Strygejernet begynder at producere damp, så snart det når den indstillede temperatur.

Tørstrygning (uden damp)

- 1 Sæt dampvælgeren i position ○ (= ingen damp)
- 2 Indstil den anbefalede strygetemperatur (se afsnittet “Klargøring” under “Temperaturindstilling”).

Funktioner

Spray-funktion (ikke alle modeller)

Du kan anvende spray-funktionen til at fjerne vanskelige folder ved alle temperaturer.

- 1 Kontrollér, at der er tilstrækkeligt vand i vandtanken.
- 2 Tryk et par gange på spray-knappen for at fugte strygetøjet (fig. 7).

Dampskud (ikke alle modeller)

Et kraftigt dampskud gør det nemmere at udglatte ekstra besværlige folder. Dampskudsfunktionen kan kun bruges ved temperaturindstillinger mellem ●●● og MAX.

- 1 Tryk på dampskudsknappen, og slip den igen (fig. 8).
Vent et øjeblik, før knappen bruges igen for at undgå sprøjt.

Ret aldrig dampstrålen mod personer.

Lodret dampskud (kun nogle modeller)

Dampskudsfunktionen kan også anvendes, når strygejernet holdes lodret. Dette er ideelt til at glatte/dampe tøj, der hænger på bøjle samt gardiner o.l.

- 1 Hold strygejernet i lodret stilling. Tryk på og slip dampskudsknappen (fig. 9).

Ret aldrig dampstrålen mod personer.

Auto-sluk (kun nogle modeller)

Den automatiske afbryderfunktion slukker automatisk for varmelegemet, hvis strygejernet ikke har været i bevægelse et stykke tid.

- ▶ Auto-sluk-indikatoren begynder at blinke for at indikere, at sikkerhedsafbryderen har slukket for strygejernet (fig. 10).
 - Hvis strygejernet står i vandret position, sker det efter 30 sekunder.
 - Hvis strygejernet står i lodret position, sker det efter 8 minutter.

- 1 For at varme strygejernet op igen skal du løfte det eller bevæge det lidt.

- Tænder temperaturindikatoren, skal du vente med at fortsætte strygningen, til den slukker.
- Hvis temperaturindikatoren ikke tænder, er strygejernets klar til brug.

Rengøring og vedligeholdelse

Efter brug

- 1 Stil strygejernets på højkant.
- 2 Tag stikket ud af stikkontakten, og lad strygejernets afkøle.
- 3 Tør strygesålen af med en fugtig klud med lidt ikke-ridsende (flydende) rengøringsmiddel.

For at holde strygesålen glat og uden ridser skal du sørge for at undgå kontakt med metalgenstande. Anvend aldrig skuresvampe, eddike eller andre kemikalier til rengøring af strygesålen.

- 4 Den øverste del af strygejernets rengøres med en fugtig klud.
- 5 Skyl jævnlige vandtanken med vand. Tøm vandtanken, når du har skyllet den.

Double-Active Calc System (ikke alle modeller)

Double-Active Calc-systemet består af en anti-kalktablet inde i vandtanken kombineret med Calc-Clean-funktionen.

- Anti-kalktabletten forhindrer, at damphullerne tilstoppes med kalk. Den er konstant aktiv og skal aldrig udskiftes (fig. 11).
- Calc-Clean funktionen fjerner kalkpartiklerne.

Calc-Clean-funktion

Det anbefales at bruge Calc-Clean-funktionen et par gange om måneden - eller oftere, hvis vandet i dit område er meget hårdt (der drysser kalkpartikler ud fra strygesålen under strygningen).

- 1 Sæt dampvælgeren i position O.
- 2 Indstil temperaturvælgeren på MAX.
- 3 Fyld vandtanken op til MAX-markeringen.

Kom aldrig eddike eller andre afkalkningsmidler i vandtanken.

- 4 Sæt netstikket i en stikkontakt med jordforbindelse.
- 5 Tag stikket ud af stikkontakten, når temperaturindikatoren slukker.
- 6 Hold strygejernets ind over vasken og sæt dampvælgeren i position Calc-Clean * (fig. 12)
- 7 Træk dampvælgeren lidt opad og ryst forsigtigt strygejernets, til der ikke er mere vand i vandtanken.
- Der kommer damp og kogende vand ud af strygesålen, og eventuelle kalkpartikler skylles med ud.
- 8 Efter at have brugt funktionen Calc-Clean skal du trykke på dampvælgeren og dreje den til position O.

Bemærk: Gentag Calc-Clean-processen, så længe der er kalkpartikler i det vand, der sprøjtes ud.

Efter Calc-Clean-processen

- 1 Sæt stikket i stikkontakten og varm strygejernets op for at tørre strygesålen.
- 2 Tag stikket ud af stikkontakten, når temperaturindikatoren slukker.
- 3 Før strygejernets let hen over en klud for at fjerne vandstænk fra strygesålen.

- 4** Lad strygejernet køle af, før du stiller det væk.

Rengøring af ventilnålen

- 1** Træk dampvælgeren ud af strygejernet. (fig. 13)
2 Er der kalkaflejringer på nålen, fjernes disse med eddike (fig. 14).

Pas på ikke at komme til at bøje eller beskadige ventilnålen.

- 3** Sæt dampvælgeren på plads igen. Placer spidsen af nålen præcist i midten af hullet, og sørg for, at den lille tap på siden af nålen passer i det lille indhak (fig. 15).
4 Sæt dampvælgeren i position **O**.

Opbevaring

- 1** Tag apparatet ud af stikkontakten, og indstil dampvælgeren på **O**.
2 Tøm vandtanken (fig. 16).
3 Rul netledningen op omkring den bageste del af strygejernet.
4 Opbevar altid strygejernet stående på højkant på et sikkert og tørt sted (fig. 17).

Miljøhensyn

- Apparatet må ikke smides ud sammen med det almindelige husholdningsaffald, når det til sin tid kasseres. Aflever det i stedet på en kommunal genbrugsstation. På den måde er du med til at beskytte miljøet (fig. 18).

Reklamationsret og service

For alle yderligere oplysninger eller ved eventuelle problemer med apparatet henvises til Philips' hjemmeside på adressen www.philips.com eller det lokale Philips Kundecenter (telefonnumre findes i vedlagte "Worldwide Guarantee"-folder). Hvis der ikke findes et kundecenter i dit land, bedes du kontakte din lokale Philips-forhandler.

Fejlfinding

Dette kapitel opsummerer de mest almindelige problemer, du kan støde på ved brug af apparatet. Hvis du ikke kan løse problemet ved hjælp af nedenstående oplysninger, bedes du kontakte dit lokale Philips Kundecenter.

Problem	Årsag	Løsning
Strygejernet er tændt, men strygesålen er kold.	Der kan være problemer med tilslutningen.	Kontrollér netledning, stik og stikkontakt.
	Temperaturvælgeren er indstillet til MIN.	Indstil temperaturvælgeren til den ønskede temperatur.
Strygejernet producerer ingen damp.	Der er ikke nok vand i vandtanken.	Fyld vandtanken (se afsnittet "Klargøring").
	Dampvælgeren er indstillet til O .	Sæt dampvælgeren i position ☁ eller ☂ (se afsnittet "Sådan bruges strygejernet").

Problem	Årsag	Løsning
Der drypper vand fra strygesålen under strygningen.	Strygejernet er ikke varmt nok.	Sæt temperaturvælgeren på en temperatur; der passer til dampstrygning (●● til MAX). Stil strygejernet på højkant, og vent med at begynde strygningen, til temperaturindikatoren slukker.
Spray-funktionen virker ikke (ikke alle modeller)	Der er ikke nok vand i vandtanken.	Fyld vandtanken (se afsnittet "Klargøring").
Der drysler små kalkpartikler og urenheder ud fra strygesålen.	Du har brugt hårdt vand, så der har dannet sig kalkaflejringer på indersiden af strygesålen.	Brug Calc-Clean-funktionen en eller flere gange (se afsnittet "Rengøring og vedligeholdelse").
Auto-sluk-indikatoren blinker (kun nogle modeller).	Auto-sluk-funktionen er blevet aktiveret (se afsnittet "Funktioner").	Løft strygejernet, eller bevæg det lidt for at deaktivere auto-sluk-funktionen. Auto-sluk-indikatoren slukker.
Der drypper vand fra strygesålen, mens strygejernet afkøler; eller efter at det er stillet væk.	Strygejernet skal stilles i vandret position, når der er vand i vandtanken.	Tøm vandtanken, og indstil dampvælgeren til 0, før du stiller strygejernet væk (se afsnittet "Opbevaring"). Opbevar strygejernet på højkant.
Dampskudsfunktionen eller den lodrette dampskudsfunktion virker ikke (kun nogle modeller).	Du har brugt dampskudsfunktionen eller den lodrette dampskudsfunktion for ofte inden for en kort periode.	Sæt strygejernet vandret, og vent et stykke tid, før du bruger dampskudsfunktionen eller den lodrette dampskudsfunktion igen.
	Strygejernet er ikke varmt nok.	Sæt temperaturvælgeren på en temperatur; der passer til dampstrygning (●●● til MAX). Stil strygejernet på højkant, og vent med at begynde strygningen, til temperaturindikatoren slukker.

Εισαγωγή

Συγχαρητήρια για την αγορά σας και καλώς ήρθατε στη Philips! Για να επωφεληθείτε πλήρως από την υποστήριξη που παρέχει η Philips, καταχωρήστε το προϊόν σας στην ιστοσελίδα www.philips.com/welcome.

Γενική περιγραφή (Εικ. 1)

- A** Στόμιο ψεκασμού (μόνο σε συγκεκριμένους τύπους)
- B** Στόμιο πλήρωσης νερού
- C** Διακόπτης ρύθμισης ατμού
 - ○ = χωρίς ατμό
 - ☞ = μέτριος ατμός
 - ☞☞ = μέγιστος ατμός
 - • = λειτουργία Calc-Clean (καθαρισμού αλάτων)
- D** Κουμπί ψεκασμού ☼ (μόνο σε συγκεκριμένους τύπους)
- E** Βολή ατμού ☼ (μόνο σε συγκεκριμένους τύπους)
- F** Λυχνία αυτόματης διακοπής λειτουργίας (μόνο σε συγκεκριμένους τύπους)
- G** Λυχνία θερμοκρασίας
- H** Καλώδιο
- I** Ταμπλέτα Anti-Calc (μόνο σε συγκεκριμένους τύπους)
- J** Πινακίδιο στοιχείων προϊόντος
- K** Δεξαμενή νερού
- L** Διακόπτης ρύθμισης θερμοκρασίας

Σημαντικό

Διαβάστε αυτό το εγχειρίδιο χρήσης προσεκτικά πριν χρησιμοποιήσετε τη συσκευή και φυλάξτε το για μελλοντική αναφορά.

Κίνδυνος

- Μη βυθίζετε ποτέ το σίδερο σε νερό.

Προειδοποίηση

- Ελέγξτε εάν η τάση που αναγράφεται στο πινακίδιο στοιχείων του προϊόντος αντιστοιχεί στην τοπική τάση ρεύματος πριν συνδέσετε τη συσκευή.
- Μην χρησιμοποιείτε τη συσκευή αν το φως, το καλώδιο ή η ίδια η συσκευή παρουσιάζει κάποια ορατή φθορά ή αν η συσκευή έχει πέσει κάτω ή έχει διαρροή.
- Εάν το καλώδιο υποστεί φθορά, θα πρέπει να αντικατασταθεί από ένα κέντρο σέρβις εξουσιοδοτημένο από τη Philips ή από εξίσου εξειδικευμένα άτομα προς αποφυγή κινδύνου.
- Μην αφήνετε ποτέ τη συσκευή χωρίς επίβλεψη όταν είναι συνδεδεμένη στο ρεύμα.
- Αυτή η συσκευή δεν προορίζεται για χρήση από άτομα (συμπεριλαμβανομένων των παιδιών) με περιορισμένες σωματικές, αισθητήριες ή διανοητικές ικανότητες ή από άτομα χωρίς εμπειρία και γνώση, εκτός και εάν τη χρησιμοποιούν υπό επίτηρηση ή έχουν λάβει οδηγίες σχετικά με τη χρήση της συσκευής από άτομο υπεύθυνο για την ασφάλειά τους.
- Τα παιδιά θα πρέπει να επιβλέπονται προκειμένου να διασφαλιστεί ότι δεν θα παίζουν με τη συσκευή.
- Μην αφήνετε το καλώδιο να έρθει σε επαφή με τη ζεστή πλάκα του σίδηρου.

Προσοχή

- Συνδέετε τη συσκευή μόνο σε πρίζα με γείωση.
- Ελέγχετε τακτικά το καλώδιο για πιθανή φθορά.
- Η πλάκα του σίδηρου μπορεί να φτάσει σε εξαιρετικά υψηλή θερμοκρασία και ενδέχεται να σας προκαλέσει εγκαύματα εάν την αγγίξετε.

- Όταν τελειώνετε το σιδέρωμα, όταν καθαρίζετε τη συσκευή, όταν γεμίζετε ή αδειάζετε τη δεξαμενή νερού και επίσης όταν αφήνετε το σίδερο ακόμη και για λίγο: ρυθμίστε το διακόπτη ατμού στη θέση Ο, τοποθετήστε το σίδερο όρθιο και βγάλτε το φιν από την πρίζα.
- Τοποθετείτε και χρησιμοποιείτε πάντα το σίδερο σε σταθερή, επίπεδη και οριζόντια επιφάνεια.
- Μην βάζετε άρωμα, ξύδι, κόλλα κολλαρίσματος, ουσίες αφαλάτωσης, υγρά σιδερώματος ή άλλα χημικά μέσα στη δεξαμενή νερού.
- Αυτή η συσκευή προορίζεται για οικιακή χρήση μόνο.

Ηλεκτρομαγνητικά Πεδία (EMF)

Η συγκεκριμένη συσκευή της Philips συμμορφώνεται με όλα τα πρότυπα που αφορούν τα ηλεκτρομαγνητικά πεδία (EMF). Εάν γίνει σωστός χειρισμός και σύμφωνα με τις οδηγίες του παρόντος εγχειριδίου χρήσης, η συσκευή είναι ασφαλής στη χρήση βάσει των επιστημονικών αποδείξεων που είναι διαθέσιμες μέχρι σήμερα.

Πριν την πρώτη χρήση

- 1 Αφαιρέστε οποιοδήποτε αυτοκόλλητο ή προστατευτική μεμβράνη από την πλάκα.
- 2 Αφήστε το σίδερο να ζεσταθεί στη μέγιστη θερμοκρασία και περάστε το σίδερο πάνω από ένα κομμάτι υγρού υφάσματος για αρκετά λεπτά ώστε να απομακρυνθούν τα όποια κατάλοιπα από την πλάκα.

Προετοιμασία για χρήση

Πλήρωση της δεξαμενής νερού

Μη βυθίζετε ποτέ το σίδερο σε νερό.

- 1 Βεβαιωθείτε ότι η συσκευή δεν είναι συνδεδεμένη στην πρίζα.
- 2 Ρυθμίστε το διακόπτη ατμού στη θέση Ο (= χωρίς ατμό) (Εικ. 2).
- 3 Γείρετε το σίδερο προς τα πίσω.
- 4 Γεμίστε τη δεξαμενή νερού με νερό βρύσης μέχρι την ανώτερη στάθμη. (Εικ. 3)

Μην γεμίζετε τη δεξαμενή νερού πάνω από την ένδειξη MAX.

Μην βάζετε άρωμα, ξύδι, κόλλα κολλαρίσματος, ουσίες αφαλάτωσης, υγρά σιδερώματος ή άλλα χημικά μέσα στη δεξαμενή νερού.

- ▮ Εάν το νερό βρύσης της περιοχής σας είναι πολύ σκληρό, σας συμβουλεύουμε να το αναμιζετε με ίση ποσότητα αποσταγμένου νερού ή να χρησιμοποιείτε μόνο αποσταγμένο νερό.

Ρύθμιση θερμοκρασίας

- 1 Τοποθετήστε το σίδερο όρθιο.
- 2 Για να ρυθμίσετε την απαιτούμενη θερμοκρασία σιδερώματος, γυρίστε το διακόπτη ρύθμισης θερμοκρασίας στην κατάλληλη θέση (Εικ. 4).

Ελέγξτε την ετικέτα του ρούχου για την απαιτούμενη θερμοκρασία σιδερώματος:

- Συνθετικά (π.χ. ακρυλικά, βισκόζ, πολυαμίδη, πολυέστερ)
- Μεταξωτά
- Μάλλινα
- Βαμβακερά, λινά

Εάν δεν γνωρίζετε από τι ύφασμα ή υφάσματα είναι κατασκευασμένο αυτό που πρόκειται να σιδερώσετε, καθορίστε τη σωστή θερμοκρασία σιδερώματος σιδερώνοντας ένα σημείο που δεν θα είναι ορατό όταν το φοράτε ή το χρησιμοποιείτε.

Μεταξωτά, μάλλινα και συνθετικά υλικά: σιδερώστε τα από την ανάποδη πλευρά για να αποφύγετε τις γυαλάδες. Μην χρησιμοποιείτε τη λειτουργία ψεκασμού για να αποφύγετε τους λεκέδες.

Αρχίστε το σιδέρωμα με τα υφάσματα που απαιτούν τη χαμηλότερη θερμοκρασία σιδερώματος, όπως αυτά που είναι κατασκευασμένα από συνθετικές ίνες.

3 Συνδέστε το φις σε πρίζα με γείωση.

4 Αφήστε το σίδερο να ζεσταθεί μέχρι η λυχνία θερμοκρασίας να σβήσει και, στη συνέχεια, να ανάψει ξανά (Εικ. 5).

Σημείωση: Η λυχνία θερμοκρασίας ανάβει ανά διαστήματα κατά τη διάρκεια του σιδερώματος.

Χρήση της συσκευής

Σημείωση: Το σίδερο μπορεί να βγάλει λίγο καπνό όταν το χρησιμοποιήσετε για πρώτη φορά. Αυτό θα σταματήσει μετά από λίγο.

Σιδέρωμα με ατμό

1 Βεβαιωθείτε ότι υπάρχει αρκετό νερό στη δεξαμενή νερού.

2 Ρυθμίστε τη συνιστώμενη θερμοκρασία σιδερώματος (δείτε το κεφάλαιο 'Προετοιμασία για χρήση', ενότητα 'Ρύθμιση θερμοκρασίας').

3 Αφού σβήσει η λυχνία θερμοκρασίας, θέστε το διακόπτη ρύθμισης ατμού στην κατάλληλη θέση ατμού. Βεβαιωθείτε ότι η ρύθμιση ατμού που επιλέξατε είναι κατάλληλη για την επιλεχθείσα θερμοκρασία σιδερώματος: (Εικ. 6)

☁ για μέτριο ατμό (ρυθμίσεις θερμοκρασίας ●● έως ●●●)

☁☁ για μέγιστο ατμό (ρυθμίσεις θερμοκρασίας ●●● έως MAX)

▶ Το σίδερο αρχίζει να παράγει ατμό μόλις φτάσει στη θερμοκρασία που έχετε ρυθμίσει.

Σιδέρωμα χωρίς ατμό

1 Ρυθμίστε το διακόπτη ατμού στη θέση O (= χωρίς ατμό).

2 Ρυθμίστε τη συνιστώμενη θερμοκρασία σιδερώματος (δείτε το κεφάλαιο 'Προετοιμασία για χρήση', ενότητα 'Ρύθμιση θερμοκρασίας').

Χαρακτηριστικά

Λειτουργία ψεκασμού (μόνο σε συγκεκριμένους τύπους)

Μπορείτε να χρησιμοποιήσετε τη λειτουργία ψεκασμού σε οποιαδήποτε θερμοκρασία για να αφαιρέσετε επίμονες τσακίσεις.

1 Βεβαιωθείτε ότι υπάρχει αρκετό νερό στη δεξαμενή νερού.

2 Πιέστε το κουμπί ψεκασμού αρκετές φορές για να υγρανθεί το ύφασμα που θα σιδερώσετε (Εικ. 7).

Βολή ατμού (μόνο σε συγκεκριμένους τύπους)

Μια δυνατή βολή ατμού βοηθάει στην αφαίρεση έντονων τσακίσεων.

Η λειτουργία βολής ατμού μπορεί να χρησιμοποιηθεί μόνο σε ρυθμίσεις θερμοκρασίας μεταξύ ●●● και MAX.

1 Πιέστε και αφήστε το κουμπί βολής ατμού (Εικ. 8).

Περιμένετε λίγο πριν χρησιμοποιήσετε το κουμπί ξανά για να αποφύγετε το πιτσίλισμα με νερό.

Μην κατευθύνετε ποτέ τον ατμό προς ανθρώπους.

Κάθετη βολή ατμού (μόνο σε συγκεκριμένους τύπους)

Μπορείτε επίσης να χρησιμοποιήσετε τη λειτουργία βολής ατμού ενώ κρατάτε το σίδερο σε κάθετη θέση. Αυτό είναι χρήσιμο για να αφαιρείτε τσακίσεις από κρεμασμένα ρούχα, κουρτίνες, κτλ.

- 1** Κρατήστε το σίδερο σε κάθετη θέση. Στη συνέχεια, πιέστε και αφήστε το κουμπί βολής ατμού (Εικ. 9).

Μην κατευθύνετε ποτέ τον ατμό προς ανθρώπους.

Αυτόματη διακοπή λειτουργίας (μόνο σε συγκεκριμένους τύπους)

Η αυτόματη διακοπή λειτουργίας σβήνει αυτόματα το θερμαντικό στοιχείο εάν δεν έχετε κινήσει το σίδερο για λίγη ώρα.

- Η λυχνία αυτόματης διακοπής λειτουργίας αρχίζει να αναβοσβήνει υποδεικνύοντας ότι η λειτουργία διακοπής ασφαλείας έχει απενεργοποιηθεί το σίδερο (Εικ. 10).
- Σε οριζόντια θέση, αυτό θα συμβεί μετά από 30 δευτερόλεπτα.
- Σε κάθετη θέση, αυτό θα συμβεί μετά από 8 λεπτά.

- 1** Για να επιτρέψετε το σίδερο να ζεσταθεί ξανά, σηκώστε το ή μετακινήστε το ελαφρά.
 - Εάν ανάψει η λυχνία θερμοκρασίας, περιμένετε μέχρι να σβήσει και μετά ξεκινήστε το σιδέρωμα.
 - Εάν δεν ανάψει η λυχνία θερμοκρασίας, το σίδερο είναι έτοιμο για χρήση.

Καθαρισμός και συντήρηση

Μετά το σιδέρωμα

- 1** Τοποθετήστε το σίδερο όρθιο.
- 2** Αποσυνδέστε το φιλ από την πρίζα και αφήστε το σίδερο να κρυώσει.
- 3** Σκουπίστε τυχόν άλατα και άλλα υπολείμματα από την πλάκα με ένα υγρό πανί και ένα μη στιλβωτικό (υγρό) καθαριστικό.

Για να διατηρήσετε την πλάκα λεία, αποφύγετε την έντονη επαφή με μεταλλικά αντικείμενα. Μην χρησιμοποιείτε ποτέ συρμάτινα σφουγγαράκια, ξύδι ή χημικές ουσίες για να καθαρίσετε την πλάκα.

- 4** Καθαρίστε το επάνω μέρος της συσκευής με ένα υγρό πανί.
- 5** Ξεπλένετε τακτικά τη δεξαμενή νερού με νερό. Αδειάζετε τη δεξαμενή μετά τον καθαρισμό.

Σύστημα προστασίας από τα άλατα διπλής ενέργειας (Double-Active Calc System) (μόνο σε συγκεκριμένους τύπους)

Το σύστημα διπλής δράσης κατά των αλάτων αποτελείται από μία ταμπλέτα Anti-Calc (κατά των αλάτων) στο εσωτερικό της δεξαμενής νερού και τη λειτουργία Calc-Clean (καθαρισμού αλάτων).

- Η ταμπλέτα κατά των αλάτων εμποδίζει τη φραγή των οπών εξόδου ατμού από τα άλατα. Η ταμπλέτα είναι διαρκώς ενεργή και δεν χρειάζεται αντικατάσταση (Εικ. 11).
- Η λειτουργία Calc-Clean αφαιρεί τα άλατα.

Λειτουργία Calc-clean (καθαρισμού αλάτων)

Χρησιμοποιείτε τη λειτουργία Calc-Clean μία φορά ανά δύο εβδομάδες. Εάν το νερό στην περιοχή σας είναι πολύ σκληρό (δηλαδή βγαίνουν νιφάδες αλάτων από την πλάκα κατά τη διάρκεια του σιδερώματος), θα πρέπει να χρησιμοποιείτε τη λειτουργία Calc-Clean πιο συχνά.

- 1 Θέστε το διακόπτη ρύθμισης ατμού στη θέση Ο.
- 2 Ρυθμίστε τον διακόπτη θερμοκρασίας στη θέση MAX.
- 3 Γεμίστε τη δεξαμενή νερού μέχρι το μέγιστο επίπεδο.

Μην ρίχνετε ξύδι ή άλλες ουσίες αφαλάτωσης στη δεξαμενή νερού.

- 4 Συνδέστε το φιν σε πρίζα με γείωση.
- 5 Αποσυνδέστε το σίδερο από την πρίζα μόλις σβήσει η λυχνία θερμοκρασίας.
- 6 Κρατήστε το σίδερο πάνω από το νεροχύτη και ρυθμίστε το διακόπτη ατμού στη θέση Calc-Clean (καθαρισμού αλάτων) *. (Εικ. 12)
- 7 Τραβήξτε το διακόπτη ρύθμισης ατμού ελαφρά προς τα επάνω και κουνήστε απαλά το σίδερο μέχρι να φύγει όλο το νερό που βρίσκεται στη δεξαμενή.
 - ▶ Ατμός και καυτό νερό βγαίνουν από την πλάκα. Τα άλατα (εάν υπάρχουν) απομακρύνονται.
- 8 Αφού χρησιμοποιήσετε τη λειτουργία Calc-Clean (καθαρισμού αλάτων), πιέστε το διακόπτη ρύθμισης ατμού προς τα κάτω ενώ τον στρέφετε στη θέση Ο.

Σημείωση: Επαναλάβετε τη διαδικασία Calc-Clean (καθαρισμού αλάτων) εάν το νερό που βγαίνει από το σίδερο συνεχίζει να περιέχει άλατα.

Μετά τη διαδικασία Calc-Clean

- 1 Συνδέστε το σίδερο στην πρίζα για να στεγνώσει η πλάκα.
- 2 Αποσυνδέστε το σίδερο από την πρίζα μόλις σβήσει η λυχνία θερμοκρασίας .
- 3 Περάστε το σίδερο απαλά πάνω από ένα κομμάτι υφάσματος για να αφαιρέσετε οποιοσδήποτε λεκέδες από νερό έχουν δημιουργηθεί στην πλάκα.
- 4 Αφήστε το σίδερο να κρυώσει πριν το αποθηκεύσετε.

Καθαρισμός της βελόνας του διακόπτη ρύθμισης ατμού

- 1 Βγάλτε το διακόπτη ρύθμισης ατμού από τη συσκευή. (Εικ. 13)
- 2 Χρησιμοποιήστε ξύδι για να αφαιρέσετε τα άλατα, αν υπάρχουν, από τη βελόνα (Εικ. 14).
Μη λυγίζετε ή φθείρετε τη βελόνα του διακόπτη ατμού.
- 3 Τοποθετήστε ξανά το διακόπτη ρύθμισης ατμού εισάγοντας την άκρη της βελόνας ακριβώς στο κέντρο της οπής και εφαρμόζοντας τη μικρή προεξοχή στο πλάι της βελόνας μέσα στην οπή (Εικ. 15).
- 4 Θέστε το διακόπτη ρύθμισης ατμού στη θέση Ο.

Αποθήκευση

- 1 Αποσυνδέστε τη συσκευή από την πρίζα και θέστε το διακόπτη ρύθμισης ατμού στη θέση Ο.
- 2 Αδειάστε τη δεξαμενή νερού (Εικ. 16).
- 3 Τυλίξτε το καλώδιο γύρω από το χώρο αποθήκευσης καλωδίου.

4 Αποθηκεύετε πάντα το σίδερο όρθιο, σε ασφαλές και στεγνό μέρος (Εικ. 17).**Περιβάλλον**

- Στο τέλος της ζωής της συσκευής μην την πετάξετε μαζί με τα συνηθισμένα απορρίμματα του σπιτιού σας, αλλά παραδώστε την σε ένα επίσημο σημείο συλλογής για ανακύκλωση. Με αυτόν τον τρόπο θα βοηθήσετε στην προστασία του περιβάλλοντος (Εικ. 18).

Εγγύηση & σέρβις

Εάν χρειάζεστε σέρβις ή πληροφορίες ή εάν αντιμετωπίζετε κάποιο πρόβλημα, παρακαλούμε επισκεφτείτε την ιστοσελίδα της Philips στη διεύθυνση www.philips.com ή επικοινωνήστε με το Κέντρο Εξυπηρέτησης Καταναλωτών της Philips στη χώρα σας (θα βρείτε το τηλέφωνο στο διεθνές φυλλάδιο εγγύησης). Εάν δεν υπάρχει Κέντρο Εξυπηρέτησης Καταναλωτών στη χώρα σας, απευθυνθείτε στον τοπικό αντιπρόσωπό σας της Philips.

Οδηγός ανεύρεσης/επίλυσης προβλημάτων

Σε αυτό το κεφάλαιο συνοψίζονται τα πιο συνηθισμένα προβλήματα που μπορεί να αντιμετωπίσετε με τη συσκευή. Εάν δεν μπορείτε να επιλύσετε το πρόβλημα βάσει των παρακάτω πληροφοριών, επικοινωνήστε με το Κέντρο Εξυπηρέτησης Καταναλωτών στη χώρα σας.



Πρόβλημα	Αιτία	Λύση
Το σίδερο είναι συνδεδεμένο στη πρίζα αλλά η πλάκα είναι κρύα.	Υπάρχει πρόβλημα στη σύνδεση.	Ελέγξτε το καλώδιο, το φις και την πρίζα.
	Ο διακόπτης θερμοκρασίας έχει ρυθμιστεί στο MIN.	Ρυθμίστε το διακόπτη ρύθμισης θερμοκρασίας στην απαιτούμενη θερμοκρασία.
Το σίδερο δεν παράγει καθόλου ατμό.	Δεν υπάρχει αρκετό νερό στη δεξαμενή νερού.	Γεμίστε τη δεξαμενή νερού (δείτε το κεφάλαιο "Προετοιμασία για χρήση").
	Ο διακόπτης ρύθμισης ατμού βρίσκεται στη θέση O.	Ρυθμίστε το διακόπτη ατμού στη θέση ☁ ή ☁ (δείτε το κεφάλαιο "Χρήση της συσκευής").
Στάζει νερό από την πλάκα κατά το σιδέρωμα.	Το σίδερο δεν είναι αρκετά ζεστό.	Θέστε το διακόπτη ρύθμισης θερμοκρασίας σε μια θερμοκρασία κατάλληλη για σιδέρωμα με ατμό (●● έως MAX). Τοποθετήστε το σίδερο όρθιο και περιμένετε μέχρι να σβήσει η λυχνία θερμοκρασίας πριν αρχίσετε το σιδέρωμα.
Η λειτουργία ψεκασμού δεν λειτουργεί (μόνο σε συγκεκριμένους τύπους)	Δεν υπάρχει αρκετό νερό στη δεξαμενή νερού.	Γεμίστε τη δεξαμενή νερού (δείτε το κεφάλαιο "Προετοιμασία για χρήση").

Πρόβλημα	Αιτία	Λύση
Νιφάδες αλάτων και ακαθαρσία βγαίνουν από την πλάκα κατά τη διάρκεια του σιδερώματος.	Χρησιμοποιήσατε σκληρό νερό, με αποτέλεσμα να δημιουργηθούν άλατα μέσα στην πλάκα.	Χρησιμοποιήστε τη λειτουργία Calc-Clean μία ή περισσότερες φορές (δείτε το κεφάλαιο 'Καθαρισμός και συντήρηση').
Η λυχνία αυτόματης διακοπής λειτουργίας αναβοσβήνει (μόνο σε συγκεκριμένους τύπους).	Η λειτουργία αυτόματης διακοπής λειτουργίας έχει ενεργοποιηθεί (δείτε το κεφάλαιο 'Λειτουργίες').	Σηκώστε το σίδερο ή κινήστε το ελαφρά για να απενεργοποιήσετε την λειτουργία αυτόματης διακοπής λειτουργίας. Η λυχνία αυτόματης διακοπής λειτουργίας σβήνει.
Νερό στάζει από την πλάκα όταν το σίδερο κρύνει ή αφού έχει αποθηκευτεί.	Έχετε τοποθετήσει το σίδερο σε οριζόντια θέση ενώ υπήρχε ακόμη νερό στη δεξαμενή νερού.	Αδειάστε τη δεξαμενή νερού και θέστε το διακόπτη ρύθμισης ατμού στη θέση Ο πριν αποθηκεύσετε το σίδερο (δείτε το κεφάλαιο 'Αποθήκευση'). Αποθηκεύετε το σίδερο όρθιο.
Η λειτουργία βολής ατμού ή η λειτουργία κάθετης βολής ατμού δεν λειτουργεί (μόνο σε συγκεκριμένους τύπους).	Έχετε χρησιμοποιήσει τη λειτουργία βολής ατμού ή τη λειτουργία κάθετης βολής ατμού πολλές φορές μέσα σε μικρό χρονικό διάστημα.	Τοποθετήστε το σίδερο σε οριζόντια θέση και περιμένετε λίγο πριν χρησιμοποιήσετε τη λειτουργία βολής ατμού ή τη λειτουργία κάθετης βολής ατμού ζανά.
	Το σίδερο δεν είναι αρκετά ζεστό.	Θέστε το διακόπτη ρύθμισης θερμοκρασίας σε μια θερμοκρασία κατάλληλη για σιδέρωμα με ατμό (●●● έως MAX). Τοποθετήστε το σίδερο όρθιο και περιμένετε μέχρι να σβήσει η λυχνία θερμοκρασίας πριν αρχίσετε το σιδέρωμα.

Johdanto

Onnittelut ostoksestasi ja tervetuloa Philips-tuotteiden käyttäjäksi! Hyödynnä Philipsin tuki ja rekisteröi tuotteesi osoitteessa www.philips.com/welcome.

Laitteen osat (Kuva 1)

- A** Suihkutussuutin (vain tietyissä malleissa)
- B** Täyttöaukko
- C** Höyrynvalitsin
 - ○ = ei höyryä
 - ☁ = normaali höyry
 - ☁☁ = paljon höyryä
 - • = CalcClean-toiminto
- D** Suihkutuspainike  (vain tietyissä malleissa)
- E** Höyrysuihkaus  (vain tietyissä malleissa)
- F** Automaattisen virrankatkaisun merkkivalo (vain tietyissä malleissa)
- G** Lämpötilan merkkivalo
- H** Virtajohto
- I** Anti-Calc-tabletti (vain tietyissä malleissa)
- J** Tyypikilpi
- K** Vesisäiliö
- L** Lämpötilanvalitsin

Tärkeää

Lue tämä käyttöopas huolellisesti ennen käyttöä ja säilytä se vastaisen varalle.

Vaara

- Älä upota silitysrautaa veteen.

Tärkeää

- Tarkista, että laitteen arvokilven jännitemerkintä vastaa paikallista verkkojännitettä, ennen kuin liität laitteen pistorasiaan.
- Älä käytä laitetta, jos sen virtajohto, pistoke tai jokin muu osa on viallinen tai jos laite on pudonnut tai se vuotaa.
- Jos virtajohto on vahingoittunut, se on oman turvallisuutesi vuoksi hyvä vaihdattaa Philipsin valtuuttamassa huoltoliikkeessä tai muulla ammattitaitoisella korjaajalla.
- Laitetta ei saa koskaan jättää ilman valvontaa silloin kun se on liitetty sähköverkkoon.
- Laitetta ei ole tarkoitettu lasten tai sellaisten henkilöiden käyttöön, joiden fyysinen tai henkinen toimintakyky on rajoittunut tai joilla ei ole kokemusta tai tietoa laitteen käytöstä, muuten kuin heidän turvallisuudestaan vastaavan henkilön valvonnassa ja ohjauksessa.
- Pienten lasten ei saa antaa leikkiä laitteella.
- Älä anna virtajohdon koskettaa laitteen kuumaa pohjaa.

Varoitus

- Yhdistä laite vain maadoitettuun pistorasiaan.
- Tarkista virtajohdon kunto säännöllisesti.
- Silitysraudan pohja tulee hyvin kuumaksi ja koskettaessa se voi aiheuttaa palovamman.
- Aseta höyrynvalitsin asentoon O, aseta höysilitysryranta pystyasentoon ja irrota pistoke pistorasiasta aina, kun lopetat silittämisen, kun puhdistat laitetta, kun täytät tai tyhjennät vesisäiliötä tai kun hetkeksikin poistut höyrysilitysraudan luota.
- Säilytä ja käytä silitysrautaa tukevalla, tasaisella ja vaakasuoralla alustalla.
- Älä pane vesisäiliöön hajusteita, etikkaa, kalkinpoistoaineita, silitysaineita tai muitakaan kemikaaleja.
- Tämä laite on tarkoitettu vain kotitalouksien käyttöön.

Sähkömagneettiset kentät (EMF)

Tämä Philips-laitte vastaa kaikkia sähkömagneettisia kenttiä (EMF) koskevia standardeja. Jos laitetta käytetään oikein ja tämän käyttöohjeen ohjeiden mukaisesti, sen käyttäminen on turvallista tämänhetkisten tieteellisten tutkimusten perusteella.

Käyttöönotto

- 1 Poista pohjassa mahdollisesti oleva tarra tai suojakalvo.
- 2 Anna höyrysilitysraudan lämmetä korkeimpaan lämpötilaan ja liikuta sitä sitten kostean kankaan päällä useita minuutteja, jotta mahdolliset jäämät lähtevät irti.

Käyttöönotto

Vesisäiliön täyttäminen

Älä upota silitysrautaan veteen.

- 1 Varmista, että pistoke on irti pistorasiasta.
- 2 Aseta höyrynvalitsin asentoon O (= ei höyryä) (Kuva 2).
- 3 Kallista höyrysilitysrauta taaksepäin.
- 4 Täytä vesisäiliö vesijohtovedellä enimmäisrajaan asti. (Kuva 3)

Täytä vesisäiliö enintään MAX-merkkiin asti.

Älä pane vesisäiliöön hajusteita, etikkaa, kalkinpoistoaineita, silitysaineita tai muitakaan kemikaaleja.

- Jos paikallinen vesijohtovesi on hyvin kovaa, suosittelemme sekoittamaan vesijohtoveteen puolet tislattua vettä tai käyttämään pelkästään tislattua vettä.

Lämpötilan valinta

- 1 Aseta silitysrauta pystyasentoon.
- 2 Aseta silityslämpötila kääntämällä lämpötilanvalitsin sopivaan asentoon (Kuva 4).

Tarkista oikea silityslämpötila pesuohjeesta:

- Tekokuitu (esimerkiksi akryyli, viskoosi, polyamidi, polyesteri)
- Silkki
- Villa
- Puuvilla, pellava

Jos et tiedä mitä materiaalia tekstiili on, kokeile silittämistä varovasti sellaisesta kohdasta, joka ei näy päällepäin.

Silkki, villa ja tekokuidut: silitä nurjalta puolelta, ettei kangas ala kiiltää. Vältä spray-toiminnon käyttämistä, ettei vaatteeseen tule läikkiä.

Aloita silittäminen matalinta lämpötilaa vaativista tekstiileistä, esimerkiksi tekokuitumateriaaleista.

- 3 Työnnä pistoke maadoitettuun pistorasiaan.
- 4 Anna silitysraudan lämmetä, kunnes lämpötilan merkkivalo sammuu ja syttyy uudelleen (Kuva 5).

Huomautus: Lämpötilan merkkivalo syttyy ajoittain uudelleen silytyksen aikana.

Käyttö

Huomautus: Silitysraudasta voi ensimmäisellä käyttökerralla tulla hieman käryä. Tämä loppuu kuitenkin nopeasti.

Höyrysilitys

- 1 Varmista että vesisäiliössä on riittävästi vettä.
 - 2 Valitse suositeltu silityslämpötila (katso osan Käyttöönotto kohta Lämpötilan valinta).
 - 3 Kun lämpötilan merkkivalo on sammunut, aseta höyryn säädin haluamaasi asentoon. Varmista, että valitsemasi höyryasetus sopii käytettäväksi valitun lämpötila-asetuksen kanssa: (Kuva 6)
 - ☁ kohtuullisesti höyryä (lämpötila-asetukset ●● - ●●●)
 - ☁ paljon höyryä (lämpötila-asetukset ●●● – MAX).
- ▶ Höyrysilitysraudasta alkaa tulla höyryä heti, kun asetettu lämpötila on saavutettu.

Silittäminen ilman höyryä

- 1 Aseta höyrynvalitsin asentoon O (= ei höyryä).
- 2 Valitse suositeltu silityslämpötila (katso osan Käyttöönotto kohta Lämpötilan valinta).

Ominaisuudet

Spray-toiminto (vain tietyissä malleissa)

Spray-toiminnon avulla voit poistaa itsepintaiset laskokset ja rypyt missä tahansa lämpötilassa.

- 1 Varmista että vesisäiliössä on riittävästi vettä.
- 2 Kostuta silitettävä vaate painamalla spray-painiketta useita kertoja (Kuva 7).

Lisähöyry (vain tietyissä malleissa)

Voimakas höyrysuihkaus auttaa poistamaan itsepintaiset laskokset/rypyt. Höyrysuihkaustoimintoa voi käyttää vain, kun lämpötila-asetuksena on ●●● – MAX.

- 1 Paina höyrysuihkauspainiketta ja vapauta se (Kuva 8).
Odoteta hetki ennen kuin painat uudelleen, muuten kuuluu vain pihinää.

Älä koskaan suuntaa höyrysuihkua ihmisiä kohti.

Höyrysuihkaus pystyasennossa (vain tietyissä malleissa)

Höyrysuihkausta voidaan käyttää myös pidettäessä höyrysilitysrautaa pystyasennossa. Tämä on hyödyllinen ominaisuus poistettaessa rypyjä ja laskoksia esimerkiksi ripustustangossa riippuvista vaatteista tai verhoista.

- 1 Pidä höyrysilitysrautaa pystyasennossa. Paina höyrysuihkauspainiketta ja vapauta se (Kuva 9).

Älä koskaan suuntaa höyrysuihkua ihmisiä kohti.

Automaattinen virrankatkaisu (vain tietyt mallit)

Automaattinen virrankatkaisuautoiminto katkaisee höyrysilitysraudan virran automaattisesti, jos silitysrautaa ei ole vähään aikaan liikuteltu.

- ▶ Automaattikatkaissun merkkivalo alkaa vilkkua osoituksena siitä, että turvakatkaisin on katkaissut virran (Kuva 10).
- Vaaka-asennossa tämä tapahtuu 30 sekunnin kuluttua.
- Pystyasennossa tämä tapahtuu 8 minuutin kuluttua.

- 1 Kun haluat raudan lämpiävän uudelleen, nosta tai liikuta sitä hieman.
 - Jos lämpötilan merkkivalo syttyy, odota sen sammumista, ennen kuin alat silitellä.
 - Jos lämpötilan merkkivalo ei syty, silitysrauta on valmis käyttöön.

Puhdistus ja hoito

Silityksen jälkeen

- 1 Aseta silitysrauta pystyasentoon.
- 2 Irrota pistoke pistorasiasta ja anna silitysraudan jäähtyä.
- 3 Pyyhi pohjaan tarttunut kalkki ja muu lika kostealla liinalla ja naarmuttamattomalla (nestemäisellä) puhdistusaineella.

Vältä pohjan joutumista kosketukseen metalliesineiden kanssa, jotta pohja pysyy sileänä. Älä käytä pohjan puhdistukseen hankaustyynyä tai etikkaa tai muita kemikaaleja.

- 4 Puhdista höyrysilitysraudan yläosa kostealla liinalla.
- 5 Huuhtelee vesisäiliö säännöllisesti vedellä. Tyhjennä vesisäiliö puhdistuksen jälkeen.

Double-Active-kalkinpoistojärjestelmä (vain tietyissä malleissa)

Double Active -kalkinpoistojärjestelmä on vesisäiliön sisällä oleva Anti-Calc-tabletti sekä Calc-Clean-kalkinpoistotoiminto.

- AntiCalc-tabletti estää kalkin kertymisen höyryaukkoihin. Tabletti toimii jatkuvasti, eikä sitä tarvitse vaihtaa (Kuva 11).
- CalcClean-toiminto poistaa kalkkihiukkaset.

Calc-Clean-toiminto

Käytä Calc-Clean-toimintoa joka toinen viikko. Jos paikallinen vesi on hyvin kovaa (esimerkiksi jos silityksen aikana pohjasta tulee hiutaleita), Calc-Clean-toimintoa tulee käyttää useammin.

- 1 Aseta höyrynvalitsin asentoon O.
- 2 Aseta lämpötilan valitsin asentoon MAX.
- 3 Kaada vesisäiliöön vettä MAX-merkkiin asti.

Älä kaada vesisäiliöön etikkaa tai muita kalkinpoistoaineita.

- 4 Työnnä pistoke maadoitettuun pistorasiaan.
- 5 Irrota pistoke pistorasiasta, kun lämpötilan merkkivalo sammuu.
- 6 Pidä höyrysilitysrauta pesualtaan päällä ja aseta höyrynvalitsin CalcClean-asentoon •. (Kuva 12)
- 7 Vedä höyryn säädintä hiukan ylöspäin ja ravista varovasti höyrysilitysrauta, kunnes säiliössä ollut vesi on kulunut loppuun.
- 8 Laitteen pohjasta tulee höyryä ja kiehuva vettä. Mahdollinen kalkki huuhtoutuu pois.
- 8 Calc-Clean-toiminnon käyttämisen jälkeen paina höyrynvalitsinta ja aseta se asentoon O.

Huomautus: Jos höyrysilitysraudasta tulevassa vedessä on edelleen kalkkihiukkasia, suorita Calc-Clean-toiminto uudelleen.

Calc-Clean-toimenpiteen jälkeen

- 1 Liitä pistotulppa pistorasiaan, niin että pohja kuivuu.
- 2 Irrota pistoke pistorasiasta, kun lämpötilan merkkivalo sammuu.
- 3 Liikuta höyrysilitysrauta käytetyn kankaan päällä hitaasti, jotta vesitahrat häviävät pohjasta.
- 4 Anna silitysraudan jäähtyä ennen säilytystä.

Höyryn säätimen neulan puhdistus

- 1 Vedä höyryn säädin irti laitteesta. (Kuva 13)
- 2 Poista neulasta mahdollinen kalkki etikalla (Kuva 14).

Varo taivuttamasta tai vahingoittamasta höyrynvalitsimen neulaa.

- 3 Aseta höyrynvalitsimen neula takaisin paikalleen asettamalla neulan kärki aivan reiän keskelle ja sovittamalla neulan sivussa oleva pieni ulkonema uraan (Kuva 15).
- 4 Aseta höyrynvalitsin asentoon O.

Säilytys

- 1 Irrota laitteen pistoke pistorasiasta ja aseta höyrynvalitsin asentoon O.
- 2 Tyhjennä vesisäiliö (Kuva 16).
- 3 Kierrä virtajohto höyryraudan ympärille.
- 4 Säilytä höyrysilitysrauta pystyasennossa turvallisessa ja kuivassa paikassa (Kuva 17).

Ympäristöasiaa

- Älä hävitä vanhoja laitteita tavallisen talousjätteen mukana, vaan toimita ne valtuutettuun kierrätyspisteeseen. Näin autat vähentämään ympäristölle aiheutuvia haittavaikutuksia (Kuva 18).

Takuu & huolto

Jos haluat lisätietoja tai laitteen kanssa tulee ongelmia, tutustu Philipsin verkkosivustoon osoitteessa www.philips.com tai kysy neuvoa Philipsin kuluttajapalvelukeskuksesta (puhelinnumero on kansainvälisessä takuulehtisessä). Jos maassasi ei ole kuluttajapalvelukeskusta, ota yhteys Philipsin jälleenmyyjään.

Vianmääritys

Tässä luvussa kuvataan tavallisimmat laitteen käyttöön liittyvät ongelmat. Ellet onnistu ratkaisemaan ongelmaa alla olevien ohjeiden avulla, ota yhteys Philipsin maakohtaiseen asiakaspalveluun.

Ongelma	Syy	Ratkaisu
Höyrysilitysrauta on liitetty pistorasiaan mutta pohja on kylmä.	Virtaa ei tule.	Tarkasta virtajohto, pistoke ja pistorasia.
	Lämpötilavalitsin on asetettu asentoon MIN.	Aseta lämpötilanvalitsin oikean lämpötilan kohdalle.
Höyrysilitysraudasta ei tule höyryä.	Vesisäiliössä ei ole tarpeeksi vettä.	Täytä vesisäiliö (katso osaa Käyttöönotto).
	Höyrynvalitsin on asennossa O.	Aseta höyrynvalitsin asentoon ☁ tai ☂ (katso kohta Käyttö).
Vettä valuu pohjasta silityksen aikana.	Silitysrauta ei ole tarpeeksi kuuma.	Aseta lämpötilanvalitsin asentoon, joka sopii höyrysilitykseen (●● - MAX). Aseta höyrysilitysrauta pystyasentoon ja odota, että lämpötilan merkkivalo sammuu, ennen kuin aloitat silityksen.

Ongelma	Syy	Ratkaisu
Spray-toiminto ei toimi (vain tietyissä malleissa)	Vesisäiliössä ei ole tarpeeksi vettä.	Täytä vesisäiliö (katso osaa Käyttöönotto).
Pohjasta tulee silytyksen aikana kalkkihiutaleita ja muita epäpuhtauksia.	Olet käyttänyt kovaa vettä, mikä aiheuttaa kalkkihiutaleiden muodostumista pohjan sisäpuolelle.	Tee CalcClean-toiminto ainakin kerran (katso kohta Puhdistus ja hoito).
Automaattisen virrankatkaisun merkkivalo vilkkuu (vain tietyissä malleissa).	Automaattinen virrankatkaisu -toiminto on aktiivisena (katso kohta 'Ominaisuudet').	Nosta höyrysilitysrautaa tai liikuta sitä hieman, näin automaattinen virrankatkaisu -toiminto kytkeytyy pois päältä. Automaattisen virrankatkaisun merkkivalo sammuu.
Vettä valuu pohjasta, kun höyrysilitysrauta jäähtyy tai kun se on laitettu säilytykseen.	Höyrysilitysrauta on asetettu vaaka-asentoon, kun sen vesisäiliössä on vielä ollut vettä.	Tyhjennä vesisäiliö ja aseta höyryn säädin asentoon O ennen höyrysilitysraudan säilytykseen laittamista (katso lukua Säilytys). Aseta höyrysilitysrauta pystyasentoon.
Höyrysuihkaustoiminto tai pystyhöyrytys ei toimi (vain tietyissä malleissa).	Höyrysuihkausta tai pystyhöyrytystä on käytetty liian usein lyhyen ajan kuluessa.	Käännä silitysrauta vaaka-asentoon ja odota hetki ennen kuin käytät höyrysuihkausta tai pystyhöyrytystä uudelleen.
	Silitysrauta ei ole tarpeeksi kuuma.	Aseta lämpötilanvalitsin asentoon, joka sopii höyrysilitykseen (●●● - MAX). Aseta höyrysilitysrauta pystyasentoon ja odota, että lämpötilan merkkivalo sammuu, ennen kuin aloitat silittämisen.

Innledning

Gratulerer med kjøpet og velkommen til Philips! Du får best mulig nytte av støtten som Philips tilbyr, hvis du registrerer produktet ditt på www.philips.com/welcome.

Generell beskrivelse (fig. 1)

- A** Spraymunnstykke (kun bestemte typer)
- B** Påfyllingsåpning
- C** Dampbryter
 - ○ = ingen damp
 - ☁ = moderat damp
 - ☁☁ = maksimal damp
 - • = kalkrensfunksjon
- D** Sprayknapp ☼ (kun bestemte typer)
- E** Dampstøt ☁ (kun bestemte typer)
- F** Indikatorlampe for automatisk av-funksjon (kun enkelte typer)
- G** Temperaturlampe
- H** Ledning
- I** Antikalktablett (kun enkelte typer)
- J** Merkeplate
- K** Vannbeholder
- L** Temperaturbryter

Viktig

Les denne brukerveiledningen nøye før du bruker apparatet, og ta vare på den for senere referanse.

Fare

- Strykejernet må aldri dyppes i vann.

Advarsel

- Kontroller at spenningen som er angitt på merkeplaten, er den samme som nettspenningen, før du kobler til apparatet.
- Ikke bruk apparatet hvis støpselet, ledningen eller selve apparatet har synlig skade, eller hvis apparatet har falt i gulvet eller lekker.
- Hvis ledningen er ødelagt, må den alltid skiftes ut av Philips, et servicesenter som er godkjent av Philips, eller lignende kvalifisert personell, slik at man unngår farlige situasjoner.
- La aldri apparatet stå uten tilsyn når det er koblet til strømmettet.
- Dette apparatet er ikke tiltenkt bruk av personer (inkludert barn) som har nedsatt sanseevne eller fysisk eller psykisk funksjonsevne, eller personer som ikke har erfaring eller kunnskap, unntatt hvis de får tilsyn eller instruksjoner om bruk av apparatet av en person som er ansvarlig for sikkerheten.
- Pass på at barn er under tilsyn, slik at de ikke leker med apparatet.
- Ikke la ledningen komme i kontakt med den varme strykesålen på strykejernet.

Viktig

- Bruk kun jordet stikkontakt til dette apparatet.
- Kontroller ledningen regelmessig for mulig skade.
- Strykesålen på strykejernet kan bli ekstremt varm, og du kan brenne deg hvis du tar på den.
- Sett dampbryteren på ○, sett strykejernet i oppreist stilling og dra ut støpselet fra stikkontakten når du er ferdig med å stryke, når du rengjør apparatet, når du fyller eller tømmer vannbeholderen og også når du forlater strykejernet et øyeblikk.
- Plasser og bruk alltid strykejernet på en stabil og horisontal overflate.
- Ikke ha parfyme, eddik, stivelse, avkalkingsmidler, strykemidler eller andre kjemikalier i vannbeholderen.

- Dette apparatet skal kun brukes i husholdningen.

Elektromagnetiske felt (EMF)

Dette Philips-apparatet overholder alle standarder som gjelder for elektromagnetiske felt (EMF). Hvis det håndteres riktig og i samsvar med instruksjonene i denne brukerveiledningen, er det trygt å bruke det ut fra den kunnskapen vi har per dags dato.

Før første gangs bruk

- 1** Fjern alle klistremerker og beskyttelsesfolie fra strykesålen.
- 2** La strykejernet varmes opp til maksimal temperatur og før strykejernet over et fuktig tøystykke i noen minutter for å fjerne eventuelle rester fra strykesålen.

Før bruk

Fylle vannbeholderen

Strykejernet må aldri dypes i vann.

- 1** Kontroller at apparatet er frakoblet.
- 2** Sett dampbryteren i posisjon 0 (= ingen damp) (fig. 2).
- 3** Vipp strykejernet bakover.
- 4** Fyll vannbeholderen med vann fra springen opp til maksimumsnivået. (fig. 3)

Ikke fyll vann over maksimumsnivået.

Ikke ha parfyme, eddik, stivelse, avkalkingsmidler, strykemidler eller andre kjemikalier i vannbeholderen.

- Hvis vannet er veldig hardt, anbefaler vi at du blander det med like deler destillert vann, eller kun bruker destillert vann.

Stille inn temperaturen

- 1** Sett strykejernet i oppreist stilling.
- 2** Når du vil stille inn ønsket stryketemperatur, vrir du temperaturvelgeren til riktig posisjon (fig. 4).

Se vaskeanvisningen hvis du trenger informasjon om riktig stryketemperatur:

- Syntetiske stoffer (f.eks. akryl, viskose, polyamid og polyester)
- Silke
- Ull
- Bomull, lin

Hvis du ikke vet hva slags stoff et plagg består av, kan du finne riktig stryketemperatur ved å stryke en del som ikke vil være synlig når du bruker plagget.

Silke, ull og syntetiske stoffer: stryk på vrangen for å unngå blanke områder. Unngå å bruke sprayfunksjonen, slik at det ikke blir flekker.

Begynn å stryke de plaggene som krever lavest stryketemperatur, for eksempel plagg som er laget av syntetiske materialer.

- 3** Sett støpselet i en jordet stikkontakt.
- 4** La strykejernet varmes opp til temperaturlampen slukkes og så tennes igjen (fig. 5).

Merk: Temperaturlampen tennes med jevne mellomrom under strykingen.

Bruke apparatet

Merk: Strykejernet kan ryke litt ved første gangs bruk. Dette vil avta etter en liten stund.

Dampstryking

- 1** Kontroller at det er nok vann i vannbeholderen.
- 2** Velg anbefalt stryketemperatur (se delen Stille inn temperaturen under avsnittet Før bruk).
- 3** Når temperaturlampen er slukket, kan du sette dampbryteren i riktig dampstilling. Pass på å velge en dampinnstilling som passer til valgt stryketemperatur: (fig. 6)
 - ☁ for moderat damp (temperaturinnstillinger ●● til ●●●)
 - ☁☁ for maksimal damp (temperaturinnstillinger ●●● til MAX)
- ▶ Strykejernet begynner å produsere damp så snart det har nådd den angitte temperaturen.

Stryking uten damp

- 1** Sett dampbryteren i posisjon 0 (= ingen damp).
- 2** Velg anbefalt stryketemperatur (se delen Stille inn temperaturen under avsnittet Før bruk).

Funksjoner

Sprayfunksjon (gjelder kun bestemte typer)

Sprayfunksjonen kan brukes til å fjerne vanskelige skrukker ved alle temperaturer.

- 1** Kontroller at det er nok vann i vannbeholderen.
- 2** Trykk flere ganger på sprayknappen for å fukte plagget som skal strykes (fig. 7).

Dampstøt (gjelder kun bestemte typer)

Et kraftig dampstøt gjør det enklere å få vekk vanskelige skrukker. Dampstøtfunksjonen kan bare brukes ved temperaturinnstillinger mellom ●●● og MAX.

- 1** Trykk på og slipp dampstøtknappen (fig. 8).
Vent en stund før du bruker knappen igjen for å unngå spruting.

Du må aldri rette dampen mot mennesker.

Vertikalt dampstøt (kun bestemte typer)

Dampstøtfunksjonen kan også brukes når strykejernet holdes loddrett (vertikalt). Dette er nyttig ved fjerning av skrukker fra klær på henger, gardiner osv.

- 1** Hold strykejernet loddrett. Trykk deretter på og slipp dampstøtknappen (fig. 9).

Du må aldri rette dampen mot mennesker.

Automatisk av-funksjon (kun bestemte typer)

Den automatiske av-funksjonen slår automatisk av varmeelementet hvis strykejernet ikke har vært flyttet på en stund.

- ▶ Indikatorlampen begynner å blinke for å vise at strykejernet er slått av ved hjelp av sikkerhetsbryteren (fig. 10).
 - Når apparatet er i vannrett posisjon, vil dette skje etter 30 sekunder.
 - Når apparatet er i loddrett posisjon, vil dette skje etter 8 minutter.
- 1** Når du vil at strykejernet skal varmes opp igjen, løfter du det og beveger litt på det.
 - Hvis temperaturlampen lyser, må du vente til det slukker før du kan begynne å stryke.
 - Hvis temperaturlampen ikke lyser, er strykejernet klart til bruk.

Rengjøring og vedlikehold**Etter stryking**

- 1** Sett strykejernet i oppreist stilling.
- 2** Trekk ut støpselet fra stikkkontakten og la strykejernet avkjøles.
- 3** Tørk kalk og andre avleiringer av strykesålen med en fuktig klut og et (flytende) vaskemiddel uten skureeffekt.

Hvis du vil at strykesålen skal holde seg glatt, bør du unngå hard kontakt med metallgjenstander. Bruk aldri skuresvamber, eddick eller andre kjemikalier til å rengjøre strykesålen.

- 4** Rengjør den øvre delen av apparatet med en fuktig klut.
- 5** Skyll vannbeholderen regelmessig med vann. Tøm vannbeholderen etter rengjøringen.

Dobbeltvirkende avkalkingsystem (gjelder kun bestemte typer)

Det dobbeltvirkende avkalkingsystemet består av en antikalktablett inne i vannbeholderen kombinert med kalkrensfunksjonen.

- Antikalktablett forhindrer at kalk tetter igjen dampventilene. Antikalktablett er aktiv hele tiden og trenger ikke å skiftes ut (fig. 11).
- Kalkrensfunksjonen fjerner kalkpartiklene.

Kalkrensfunksjon

Bruk kalkrensfunksjonen én gang annenhver uke. Hvis vannet i området er veldig hardt (dvs. at det kommer kalk ut av strykesålen under strykingen), bør du bruke kalkrensfunksjonen oftere.

- 1** Sett dampbryteren til posisjonen **O**.
- 2** Sett temperaturvelgeren til **MAX**.
- 3** Fyll vannbeholderen til maksimumsnivået.

Ikke hell eddick eller andre avkalkingsmidler i vannbeholderen.

- 4** Sett støpselet i en jordet stikkontakt.
- 5** Trekk ut støpselet når temperaturlampen slukkes.
- 6** Hold strykejernet over vasken, og sett dampbryteren i kalkrensposisjon *****. (fig. 12)
- 7** Trekk dampbryteren litt oppover og rist strykejernet forsiktig til alt vannet i vannbeholderen er brukt opp.
- 8** Det kommer damp og kokende vann ut av strykesålen. Eventuell kalk vil bli skylt ut.
- 8** Når du har brukt kalkrensfunksjonen, trykker du dampbryteren ned mens du vrir den til posisjon **O**.

Merk: Gjenta kalkrensprosessen hvis vannet som kommer ut av strykejernet, fortsatt inneholder kalkpartikler.

Etter kalkrensprosessen

- 1** Koble strykejernet til strømnettet for å la strykesålen tørke.
- 2** Trekk ut støpselet når temperaturlampen slukkes.
- 3** Beveg strykejernet forsiktig over et brukt tøyestykke for å fjerne vannflekker som kan ha blitt dannet på strykesålen.
- 4** La strykejernet avkjøles før du setter det bort.

Rengjøre dampbryternålen

- 1 Trekk dampbryteren ut av apparatet. (fig. 13)
- 2 Fjern eventuell kalk fra nålen med eddik (fig. 14).

Ikke bøy eller skad dampbryternålen.

- 3 Sett dampbryteren inn igjen. Plasser nålespissen nøyaktig midt i hullet slik at det lille fremspringet på siden av nålen passer i åpningen (fig. 15).
- 4 Sett dampbryteren til posisjonen O.

Oppbevaring

- 1 Koble fra apparatet og sett dampbryteren til O.
- 2 Tøm vannbeholderen (fig. 16).
- 3 Snurr ledningen rundt lagringsenheten for ledningen.
- 4 Oppbevar strykejernet i oppreist stilling på et sikkert og tørt sted (fig. 17).

Miljø

- Ikke kast apparatet som vanlig husholdningsavfall når det ikke kan brukes lenger. Lever det på en gjenvinningsstasjon. Slik bidrar du til å ta vare på miljøet (fig. 18).

Garanti og service

Hvis du trenger service eller informasjon, eller hvis du har et problem med produktet, kan du gå til nettsidene til Philips på www.philips.com. Du kan også ta kontakt med Philips' forbrukertjeneste der du bor (du finner telefonnummeret i garantiheftet). Hvis det ikke finnes noen forbrukertjeneste i nærheten, kan du kontakte din lokale Philips-forhandler.

Feilsøking

Dette avsnittet oppsummerer de vanligste problemene som kan oppstå med apparatet. Hvis du ikke klarer å løse problemet med informasjonen nedenfor, kan du ta kontakt med Philips' forbrukertjeneste der du bor.



Problem	Årsak	Løsning
Strykejernet er koblet til, men strykesålen er kald.	Det er problemer med tilkoblingen.	Undersøk ledningen, støpslet og stikkkontakten.
	Temperaturvelgeren er satt til MIN.	Sett temperaturvelgeren til ønsket temperatur.
Strykejernet avgir ikke damp.	Det er ikke nok vann i vannbeholderen.	Fyll vanntanken (se avsnittet Før bruk).
	Dampbryteren er satt til O.	Sett dampbryteren til ☁ eller ☂ (se avsnittet Bruke apparatet).

Problem	Årsak	Løsning
Det lekker vann fra strykesålen under stryking.	Strykejernet er ikke varmt nok.	Sett temperaturbryteren til en temperatur som er egnet for dampstryking (●● til MAX). Sett strykejernet i oppreist stilling, og vent til temperaturlampen er slukket før du begynner å stryke.
Sprayfunksjonen virker ikke (gjelder kun bestemte typer)	Det er ikke nok vann i vannbeholderen.	Fyll vanntanken (se avsnittet Før bruk).
Kalk og urenheter kommer ut av strykesålen under stryking.	Du har brukt hardt vann, slik at det har dannet seg kalk inne i strykesålen.	Bruk kalkrensfunksjonen én eller flere ganger (se kapitlet Rengjøring og vedlikehold).
Indikatorlampen for automatisk av-funksjonen blinker (kun enkelte typer).	Den automatiske av-funksjonen er aktivert (se kapitlet Funksjoner).	Løft strykejernet opp eller flytt litt på det for å deaktivere den automatiske av-funksjonen. Indikatorlampen for den automatiske av-funksjonen slukkes.
Det lekker vann fra strykesålen mens strykejernet avkjøles eller etter at det er satt bort.	Du har satt strykejernet i horisontal posisjon mens det ennå var vann i vannbeholderen.	Tøm vannbeholderen og sett dampbryteren til posisjonen O før du setter bort strykejernet (se avsnittet Oppbevaring). Oppbevar strykejernet i oppreist stilling.
Dampstøtfunksjonen eller den vertikale dampstøtfunksjonen virker ikke (kun bestemte typer).	Du har brukt dampstøtfunksjonen eller den vertikale dampstøtfunksjonen for ofte på kort tid.	Sett strykejernet vannrett og vent en stund før du bruker dampstøtfunksjonen eller den vertikale dampstøtfunksjonen igjen.
	Strykejernet er ikke varmt nok.	Sett temperaturbryteren til en temperatur som er egnet for dampstryking (●●● til MAX). Sett strykejernet i oppreist stilling, og vent til temperaturlampen er slukket før du begynner å stryke.

Introduktion

Grattis till inköpet och välkommen till Philips! För att dra maximal nytta av den support som Philips erbjuder kan du registrera din produkt på www.philips.com/welcome.

Allmän beskrivning (Bild 1)

- A** Spraymunstycke (endast vissa modeller)
- B** Påfyllningsöppning
- C** Ångvred
 - ○ = ingen ånga
 - ☁ = måttlig ånga
 - ☁☁ = maximal ånga
 - • = avkalkningsfunktion
- D** Sprayknapp  (endast vissa modeller)
- E** Ångpuff  (endast vissa modeller)
- F** Automatisk avstängningslampa (endast vissa modeller)
- G** Temperaturlampa
- H** Nätsladd
- I** Avkalkningsplatta (endast vissa modeller)
- J** Märkplåt
- K** Vattentank
- L** Temperaturvred

Viktigt

Läs användarhandboken noggrant innan du använder apparaten och spara den för framtida bruk.

Fara

- Doppa aldrig strykjärnet i vatten.

Varning

- Kontrollera att nätspänningen som anges på märkplåten motsvarar den lokala nätspänningen innan du ansluter apparaten.
- Använd inte apparaten om kontakten, nätsladden eller själva apparaten har synliga skador eller om apparaten har tappats i golvet eller läcker.
- Om nätsladden är skadad måste den alltid bytas ut av Philips, ett av Philips auktoriserade serviceombud eller liknande behöriga personer för att undvika olyckor.
- Lämna aldrig apparaten utan uppsikt när den är ansluten till elnätet.
- Apparaten är inte avsedd för användning av personer (inklusive barn) med olika funktionshinder, eller av personer som inte har kunskap om hur apparaten används, om de inte övervakas eller får instruktioner angående användning av apparaten av en person som är ansvarig för deras säkerhet.
- Små barn ska övervakas så att de inte kan leka med apparaten.
- Låt inte nätsladden komma i kontakt med den varma stryksulan.

Var försiktig

- Apparaten får endast anslutas till ett jordat vägguttag.
- Kontrollera nätsladden regelbundet för att se om den är skadad.
- Järnets stryksula kan bli mycket het och vid beröring orsaka brännskada.
- När du har strukit klart, när du rengör strykjärnet, när du fyller på eller tömmer vattentanken och också när du lämnar strykjärnet för en kort stund: vrid ångvredet till läge O, ställ strykjärnet på hälen och dra ut stickkontakten ur vägguttaget.
- Placera och använd alltid strykjärnet på en stabil, jämn och horisontell yta.
- Häll inte parfym, vinäger, stärkelse, avkalkningsmedel, strykjälpmiddel eller andra kemikalier i vattentanken.

- Apparaten är endast avsedd för hushållsbruk.

Elektromagnetiska fält (EMF)

Den här apparaten från Philips uppfyller alla standarder för elektromagnetiska fält (EMF). Om apparaten hanteras på rätt sätt och enligt instruktionerna i den här användarhandboken är den säker att använda enligt de vetenskapliga belägg som finns i dagsläget.

Före första användningen

- 1 Ta bort etiketter och skyddsfilm från stryksulan.
- 2 Värm upp strykjärnet till maximal temperatur och för sedan strykjärnet över ett fuktigt tygstycke under några minuter för att avlägsna eventuella beläggningar från stryksulan.

Förberedelser inför användning

Fylla vattentanken

Doppa aldrig strykjärnet i vatten.

- 1 Kontrollera att apparaten är urkopplad.
- 2 Vrid ångvredet till läge O (=ingen ånga) (Bild 2).
- 3 Luta strykjärnet bakåt.
- 4 Fyll vattentanken med kranvatten upp till maxnivån. (Bild 3)

Fyll inte vattentanken över MAX-markeringen.

Häll inte parfym, vinäger, stärkelse, avkalkningsmedel, strykhjälpmedel eller andra kemikalier i vattentanken.

- Om kranvattnet där du bor är mycket hårt rekommenderar vi att du blandar det med lika delar destillerat vatten eller använder bara destillerat vatten.

Ställa in temperaturen

- 1 Ställ strykjärnet på hälen.
- 2 Ställ in önskad stryktemperatur genom att vrida temperaturvredet till lämpligt läge (Bild 4).

Läs på tvättetiketterna om rätt stryktemperatur:

- Syntetmaterial (t.ex. akryl, viskos, polyamid, polyester)
- Siden
- Ull
- Bomull, linne

Om du inte vet vilket tyg ett plagg är tillverkat av avgör du rätt stryktemperatur genom att stryka en bit som inte syns när du använder plagget.

För siden, ylle och syntetmaterial: stryk på materialets insida så att du undviker glansiga fläckar.

Använd inte sprayfunktionen, den kan orsaka fläckar.

Börja med att stryka de artiklar som kräver lägst stryktemperatur, t.ex. de som är gjorda av syntetiska fibrer.

- 3 Sätt in stickkontakten i ett jordat vägguttag.
- 4 Låt strykjärnet bli varmt tills temperaturlampan först släcks och sedan tänds igen (Bild 5).

Obs! Temperaturlampan tänds då och då under strykningen.

Använda apparaten

Obs! Strykjärnet kan avge lite rök när du använder det första gången. Det upphör efter en kort stund.

Ångstrykning

- 1 Se till att det finns tillräckligt med vatten i vattentanken.
 - 2 Ställ in rekommenderad stryktemperatur (se kapitlet Förberedelser inför användning, avsnittet Ställa in temperaturen).
 - 3 När temperaturlampan har slocknat ställer du in ångvredet på önskat ångläge. Se till att ånginställningen passar den valda stryktemperaturen: (Bild 6)
 - ☁ om du vill ha måttligt med ånga (temperaturinställningen ●● till ●●●)
 - ☁ om du vill ha mycket ånga (temperaturinställningen ●●● till MAX)
- ▶ Strykjärnet börjar avge ånga så fort den inställda temperaturen har uppnåtts.

Strykning utan ånga

- 1 Vrid ångvredet till läge O (=ingen ånga).
- 2 Ställ in rekommenderad stryktemperatur (se kapitlet Förberedelser inför användning, avsnittet Ställa in temperaturen).

Funktioner

Sprayfunktion (endast vissa modeller)

Du kan använda sprayfunktionen för att ta bort envisa skrynklor vid alla temperaturer.

- 1 Se till att det finns tillräckligt med vatten i vattentanken.
- 2 Tryck på sprayknappen flera gånger så att artikeln som ska strykas fuktas ordentligt (Bild 7).

Ångpuff (endast vissa modeller)

En kraftfull ångpuff hjälper dig att ta bort envisa veck.

Ångpuffsfunktionen kan bara användas vid temperaturinställningar mellan ●●● och MAX.

- 1 Tryck in och släpp ångpuffknappen (Bild 8).
- Vänta en stund innan du använder knappen igen för att undvika fräsande stänk.

Rikta aldrig ångan mot människor.

Vertikal ångpuff (endast vissa modeller)

Du kan också använda ångpuffsfunktionen när du håller strykjärnet i vertikalt läge. Det är praktiskt när du tar bort veck från upphängda kläder, gardiner osv.

- 1 Håll strykjärnet vertikalt. Tryck sedan in och släpp ångpuffknappen (Bild 9).

Rikta aldrig ångan mot människor.

Automatisk avstängning (endast vissa modeller)

Med den automatiska avstängningsfunktionen stängs värmeelementet av automatiskt om strykjärnet har stått stilla en stund.

- ▶ Indikatorlampan för automatisk avstängning börjar blinka för att visa att strykjärnet har stängts av med den automatiska avstängningsfunktionen (Bild 10).
 - I horisontellt läge sker detta efter 30 sekunder.
 - I vertikalt läge sker detta efter 8 minuter.
- 1 Ta upp strykjärnet eller flytta det något när du vill värma upp det igen.
 - Om temperaturlampan tänds ska du vänta tills den slocknar innan du börjar stryka.

- Om temperaturlampan inte tänds är strykjärnet klart att användas.

Rengöring och underhåll

Efter strykningen

- 1 Ställ strykjärnet på hälen.
- 2 Ta ut stickkontakten ur vägguttaget och låt strykjärnet svalna.
- 3 Torka av kalk och andra avlagringar från stryksulan med en fuktad trasa och rengöringsmedel utan slipmedel.

För att hålla stryksulan slät bör du se till att den inte utsätts för kontakt med metallföremål. Använd aldrig skursvamp, vinäger eller andra kemikalier när du rengör stryksulan.

- 4 Rengör strykjärnets övre del med en fuktad trasa.
- 5 Skölj vattentanken regelbundet med vatten. Töm vattentanken efter rengöring.

Dubbelverkande avkalkningssystem (endast vissa modeller)

Det dubbelverkande avkalkningssystemet består av en avkalkningsplatta i vattentanken i kombination med avkalkningsfunktionen.

- Avkalkningsplattan förhindrar att kalkavlagringar täpper till ångöppningarna. Avkalkningsplattan är aktiv hela tiden och behöver inte bytas ut (Bild 11).
- Avkalkningsfunktionen avlägsnar kalkpartiklarna.

Avkalkningsfunktion

Använd avkalkningsfunktionen varannan vecka. Om vattnet där du bor är mycket hårt (t.ex. om det kommer ut flägor ur stryksulan medan du stryker) bör du använda avkalkningsfunktionen oftare.

- 1 Ställ in ångvredet på läge O.
- 2 Ställ in temperaturvredet på MAX.
- 3 Fyll vatten i behållaren till MAX-markeringen.

Håll inte ättika eller andra avkalkningsmedel i vattentanken.

- 4 Sätt in stickkontakten i ett jordat vägguttag.
- 5 Dra ut stickkontakten när temperaturlampan har slocknat.
- 6 Håll strykjärnet över vasken och ställ ångvredet i avkalkningsläget, •. (Bild 12)
- 7 Dra ångvredet en aning uppåt och skaka strykjärnet försiktigt tills allt vatten i tanken har använts.
- 8 Ånga och kokande vatten kommer ut ur stryksulan. Eventuella kalkavlagringar sköljs ut.
- 8 När du har använt avkalkningsfunktionen trycker du ned ångvredet samtidigt som du vrider det till läge O.

Obs! Upprepa avkalkningsprocessen om vattnet som kommer ut ur strykjärnet fortfarande innehåller kalkpartiklar.

Efter avkalkningen

- 1 Anslut strykjärnet till eluttaget så att stryksulan torkar.
- 2 Dra ut stickkontakten när temperaturlampan har slocknat.
- 3 För försiktigt strykjärnet över en tygbit för att få bort eventuella vattenfläckar som kan ha bildats på stryksulan.

- 4 Låt strykjärnet svalna innan du ställer undan det.

Rengöring av ångvredsnålen

- 1 Dra ut ångvredet ur apparaten. (Bild 13)
- 2 Ta bort eventuella kalkavlagringar från nålen med hjälp av ättika (Bild 14).
Böj inte nålen och skada den inte på något annat sätt.
- 3 Sätt tillbaka ångvredet genom att placera nålens spets exakt i mitten av hålet och passa in den lilla upphöjningen på nålens sida i skåran (Bild 15).
- 4 Ställ in ångvredet på läge O.

Förvaring

- 1 Koppla ur apparaten och ställ in ångvredet på läge O.
- 2 Töm vattentanken (Bild 16).
- 3 Linda nätsladden runt sladdhållaren.
- 4 Förvara strykjärnet stående på hälen på en säker och torr plats (Bild 17).

Miljön

- Kasta inte apparaten i hushållssoporna när den är förbrukad. Lämna in den för återvinning vid en officiell återvinningsstation, så hjälper du till att skydda miljön (Bild 18).

Garanti och service

Om du behöver service eller information eller har problem med apparaten kan du besöka Philips webbplats på www.philips.com eller kontakta Philips kundtjänst i ditt land (du hittar telefonnumret i garantibroschyren). Om det inte finns någon kundtjänst i ditt land vänder du dig till din lokala Philips-återförsäljare.

Felsökning

I det här kapitlet finns en översikt över de vanligaste problemen som kan uppstå med apparaten. Om du inte kan lösa problemet med hjälp av nedanstående information kan du kontakta kundtjänst i ditt land.

Problem	Orsak	Lösning
Strykjärnet är anslutet till vägguttaget men stryksulan är kall.	Det är problem med anslutningen.	Kontrollera nätsladden, stickkontakten och vägguttaget.
	Temperaturvredet är inställt på MIN.	Vrid temperaturvredet till önskad temperatur.
Strykjärnet avger inte någon ånga.	Det finns inte tillräckligt med vatten i tanken.	Fyll vattentanken (se kapitlet Förberedelser inför användning).
	Ångvredet är inställt på läge O.	Vrid ångvredet till läget ☁ eller ☂ (se kapitlet Använda apparaten).

Problem	Orsak	Lösning
Det läcker vatten från stryksulan under strykningen.	Strykjärnet är inte tillräckligt varmt.	Ställ in temperaturvredet på en temperatur som är lämplig för ångstrykning (●● till MAX). Ställ strykjärnet på hälen och vänta tills temperaturlampan har slocknat innan du börjar stryka.
Sprayfunktionen fungerar inte (endast vissa modeller)	Det finns inte tillräckligt med vatten i tanken.	Fyll vattentanken (se kapitlet Förberedelser inför användning).
Det kommer flagor och smuts ur stryksulan vid strykning.	Vattnet i ditt område är hårt vilket har lett till att kalkflagor har bildats inuti stryksulan.	Använd avkalkningsfunktionen en eller flera gånger (se kapitlet Rengöring och underhåll).
Den automatiska avstängningslampan blinkar (endast vissa modeller).	Den automatiska avstängningsfunktionen har aktiverats (se avsnittet Funktioner).	Ta upp strykjärnet eller flytta det något för att avaktivera den automatiska avstängningsfunktionen. Lampan för automatisk avstängning slocknar.
Det läcker vatten från stryksulan när strykjärnet svalnar eller har ställts undan för förvaring.	Du har placerat strykjärnet i horisontellt läge medan det fortfarande fanns vatten i vattentanken.	Töm vattentanken och vrid ångvredet till läge O innan du ställer undan strykjärnet (se avsnittet Förvaring). Förvara strykjärnet stående på hälen.
Ångpuffsfunktionen eller den vertikala ångpuffsfunktionen fungerar inte (endast vissa modeller).	Du har använt ångpuffsfunktionen eller den vertikala ångpuffsfunktionen för ofta under en mycket kort period.	Ställ strykjärnet i horisontellt läge och vänta en stund innan du använder ångpuffsfunktionen eller den vertikala ångpuffsfunktionen igen.
	Strykjärnet är inte tillräckligt varmt.	Ställ in temperaturvredet på en temperatur som är lämplig för ångstrykning (●●● till MAX). Ställ strykjärnet på hälen och vänta tills temperaturlampan har slocknat innan du börjar stryka.

Giriş

Ürünümüzü satın aldığınız için teşekkür ederiz; Philips'e hoş geldiniz! Philips tarafından sunulan destekten tam faydalanmak için lütfen ürününüzü şu adreste kaydedtin: www.philips.com/welcome.

Genel açıklamalar (Şek. 1)

- A** Sprey başlığı (sadece belirli modellerde)
- B** Doldurma ağzı
- C** Buhar ayar düğmesi
 - ○ = buharsız
 - ☁ = normal buhar
 - ☁☁ = maksimum buhar
 - • = Kireç Temizleme fonksiyonu
- D** Sprey düğmesi ☁ (sadece belirli modellerde)
- E** Buhar ☁ püskürtme (sadece belirli modellerde)
- F** Otomatik kapanma ışığı (sadece belirli modellerde)
- G** Sıcaklık ışığı
- H** Elektrik kablosu
- I** Kireç önleme tableti (belirli modellerde bulunmaktadır)
- J** Tip plakası
- K** Su haznesi
- L** Sıcaklık kadranı

Önemli

Cihazı kullanmadan önce bu kullanım kılavuzunu okuyun ve gelecekte de başvurmak üzere saklayın.

Tehlike

- Ütüyü asla suya batırmayın.

Uyarı

- Cihazı bağlamadan önce, model plakasında belirtilen gerilimin ana şebeke gerilimiyle aynı olduğunu kontrol edin.
- Fiş, elektrik kablosu veya cihazın kendisinde gözle görülür bir hasar varsa, cihaz düşmüşse veya cihazda sızıntı varsa, cihazı kullanmayın.
- Cihazın elektrik kablosu hasarlıysa, bir tehlike oluşturmasını önlemek için mutlaka Philips'in yetki verdiği bir servis merkezi veya benzer şekilde yetkilendirilmiş kişiler tarafından değiştirilmesini sağlayın.
- Cihazı, ana şebeke elektriğine bağılıyken denetimsiz bırakmayın.
- Bu cihaz, güvenliklerinden sorumlu kişilerin nezareti veya talimatı olmadan, fiziksel, motor ya da zihinsel becerileri gelişmemiş veya bilgi ve tecrübe açısından yetersiz kişiler tarafından (çocuklar da dahil) kullanılmamalıdır.
- Küçük çocukların cihazla oynamaları engellenmelidir.
- Elektrik kablosunun sıcak ütü tabanına temas etmesine izin vermayın.

Dikkat

- Bu cihazı sadece toprak hatlı bir prize takılı kullanın.
- Olası hasarlara karşı elektrik kablosunu düzenli olarak kontrol edin.
- Ütünün tabanı aşırı ısınabilir ve dokunulduğunda yanıklara yol açabilir.
- Ütüleme işlemini bitirdikten sonra, cihazı temizlediğinizde, su haznesini doldurduğunuzda veya boşalttığınızda ve ütümeye kısa bir süre için olsa bile ara verdiğinizde, buhar ayar düğmesini 0 konumuna getirin, ütüyü dik olarak arka kısmının üzerine oturtun ve elektrik fişini prizden çekin.
- Ütüyü her zaman sabit, düz ve yatay bir yüzeyde bulundurun ve kullanın.
- Su haznesine parfüm, sirke, kola, kireç çözücü ürünler; ütümeye yardımcı olacak ürünler ve diğer kimyasal maddeler koymayın.

- Bu cihaz sadece ev kullanımı için tasarlanmıştır.

Elektromanyetik alanlar (EMF)

Bu Philips cihazı elektromanyetik alanlarla (EMF) ilgili tüm standartlarla uyumludur. Bu cihaz, gereği gibi ve bu kılavuzdaki talimatlara uygun şekilde kullanıldığında, bugünün bilimsel verilerine göre kullanımı güvenlidir.

İlk kullanımdan önce

- 1 Tabanın altında bulunan etiket ya da koruyucu folyoyu çıkartın.
- 2 Ütünün maksimum sıcaklığa kadar ısınmasını bekleyin ve taban üzerinde kalan tortuyu temizlemek için ütüyü birkaç dakika boyunca nemli bir bez parçası üzerinden geçirin.

Cihazın kullanıma hazırlanması

Su haznesinin doldurulması

Ütüyü asla suya batırmayın.

- 1 Cihazın fişini mutlaka prizden çekin.
- 2 Buhar kadranını "0" konumuna getirin. (= buharsız ütüleme) (Şek. 2).
- 3 Ütüyü arkaya doğru yatırın.
- 4 Su tankını maksimum seviyeye kadar musluk suyuyla doldurun. (Şek. 3)

Su haznesini MAX (MAKSİMUM) seviyesine kadar doldurun.

Su haznesine parfüm, sirke, kola, kireç çözücü ürünler, ütülemeye yardımcı olacak ürünler ve diğer kimyasal maddeler koymayın.

- Bulduğunuz yerdeki musluk suyu çok sertse, eşit miktarda saf suyla karıştırmanızı ya da sadece saf su kullanmanızı tavsiye ederiz.

Sıcaklığın ayarlanması

- 1 Ütünüzü arka kısmı üzerine oturtun.
- 2 Sıcaklık kadranını uygun konuma çevirerek istenilen ütüleme sıcaklığını ayarlayın (Şek. 4). Kullanılması gereken ütüleme sıcaklığını öğrenmek için yıkama talimatları etiketini kontrol edin.

● Sentetik kumaşlar (örneğin viskoz, naylon, polyester)

● İpekli

●● Yünlü

●●● Pamuklu, ketenli

Elbisenin ne tür kumaştan yapıldığını bilmiyorsanız, elbiseyi giydiğinizde görünmeyen bir bölümünü ütüleyerek doğru ütüleme sıcaklığını belirleyin.

İpek, yünlü ve sentetik malzemeler; parlak lekeler oluşmasını engellemek için, kumaşın ters yüzünü ütüleyin. Leke oluşmaması için sprey özelliğini kullanmayın.

Ütüleme işlemine, sentetik ürünler gibi en az ütüleme sıcaklığı isteyen elbiseleri ütüleyerek başlayın.

- 3 Cihazın fişini topraklı prize takınız.
- 4 Sıcaklık ışığı önce sönene sonra tekrar yanana kadar ütünün ısınmasını bekleyin (Şek. 5).

Not: Isı düğmesi ütüleme esnasında zaman zaman yanacaktır.

Cihazın kullanımı

Not: Cihazı ilk kullanımınızda bir miktar duman çıkması normaldir. Bu durum, kısa bir süre sonra geçecektir.

Buharlı ütüleme

- 1 Su haznesinde yeterince su olduğundan emin olun.
 - 2 Önerilen ütü sıcaklığını seçin (bkz. 'Kullanıma hazırlama' bölümü, "Sıcaklığın ayarlanması" başlığı).
 - 3 Sıcaklık ışığı söndükten sonra, buhar kontrol düğmesini kullanarak gerekli buhar seçimini yapın. Seçtiğiniz buhar ayarı ile seçmiş olduğunuz ütüleme sıcaklığının birbirine uygun olduğundan emin olun: (Şek. 6)
 - ☁ normal buhar için (sıcaklık ayarı ●● ile ●●● arası)
 - ☁ maksimum buhar için (sıcaklık ayarları ●●● ile MAX arası).
- ▶ Ayarlanan sıcaklığa ulaştıktan sonra ütü buhar çıkarmaya başlar.

Buharsız ütüleme

- 1 Buhar kadranını "0" konumuna getirin. (= buharsız ütüleme).
- 2 Önerilen ütü sıcaklığını seçin (bkz. 'Kullanıma hazırlama' bölümü, "Sıcaklığın ayarlanması" başlığı).

Özellikler

Sprey fonksiyonu (sadece belirli modellerde)

Inatçı kışkıklıkları gidermek için sprej özelliğini tüm sıcaklıklarda kullanabilirsiniz.

- 1 Su haznesinde yeterince su olduğundan emin olun.
- 2 Ütülenecek ürünü nemli hale getirmek için birkaç kez sprej düğmesine basın. (Şek. 7)

Buhar püskürtme (sadece belirli modellerde)

Güçlü bir şok buhar; inatçı kışkıklıkların giderilmesine yardımcı olur. Buhar püskürtme fonksiyonu sadece ●●● - MAX arasındaki sıcaklık ayarlarında kullanılabilir.

- 1 Buhar püskürtme düğmesine basıp bırakın (Şek. 8).
Düğmeye tekrar basmadan önce, ütünün cızırtı yapmaması için biraz bekleyin.

Buharı hiçbir zaman insanlara yöneltmeyin.

Dikey buhar püskürtme (sadece belirli modellerde)

Buhar püskürtme fonksiyonu, ütüyü dik pozisyonda tuttuğunuz zaman da kullanılabilir. Bu işlem askıdaki elbiselerde, perdelerde vb. bulunan kışkıklıkları yok etmek için kullanılır.

- 1 Ütüyü dik konumda tutun. Daha sonra buhar püskürtme düğmesine basıp bırakın (Şek. 9)

Buharı hiçbir zaman insanlara yöneltmeyin.

Otomatik kapanma (sadece belirli modellerde)

Otomatik kapanma özelliği, ütü bir süre hareket ettirilmezse ısıtma elemanını otomatik olarak kapatır.

- ▶ Otomatik kapanma ışığı, ütünün emniyetli kapanma özelliği ile kapatıldığını belirtmek için yanıp sönmeye başlar (Şek. 10).
 - Yatay konumda bu durum 30 saniye sonra gerçekleşir.
 - Dikey konumda bu durum 8 dakika sonra gerçekleşir.
- 1 Ütünün tekrar ısınması için kaldırın veya hafifçe yerinden oynatın.
 - Sıcaklık ışığı yanıyor, ütülemeye başlamadan önce sönmeye bekleyin.
 - Sıcaklık ışığı yanmıyorsa ütü kullanıma hazır demektir.

Temizlik ve bakım**Ütülemeden sonra**

- 1 Ütünüzü arka kısmı üzerine oturtun.
- 2 Elektrik fişini prizden çıkarın ve ütüyü soğumaya bırakın.
- 3 Ütünüzün tabanında biriken maddeleri nemli yumuşak bir bez veya çizmeyen (sıvı) bir temizleme maddesi kullanarak temizleyin.

Ütü tabanının düzlüğünü koruması için, metal cisimlerle sert temasından kaçının. Ütü tabanını temizlemek için ovma bezleri, sirke ve başka kimyasallar kullanmayın.

- 4 Ütünün üst kısmını nemli, yumuşak bir bezle silin.
- 5 Su haznesini düzenli olarak suyla durulayın. Temizleme işleminden sonra su haznesini boşaltın.

Çift Etkili Kireç Sistemi (sadece belirli modellerde)

Çift Etkili Kireç Sistemi, su haznesinin içindeki bir Kireç Önleyici tablet ve Kireç Temizleme fonksiyonundan oluşur:

- Kireç Önleyici tablet, buhar deliklerinin kireç nedeniyle tıkanmasını önler. Bu tablet sürekli aktiftir ve değiştirilmesi gerekmez (Şek. 11).
- Kireç Temizleme özelliği, kireç parçalarını ortadan kaldırır.

Kireç Temizleme özelliği

Kireç Temizleme özelliğini iki haftada bir kullanın. Eğer bulunduğunuz bölgedeki su çok sertse (örneğin, ütüleme işlemi esnasında taban kısmında parçacıklar dökülüyorsa), Kireç Temizleme özelliği daha sık kullanılmalıdır.

- 1 Buhar kontrol düğmesini O pozisyonuna getirin.

- 2 Sıcaklık kadranını MAX ayarına getirin.

- 3 Su haznesini maksimum seviyede doldurunuz.

Su haznesine, sirke veya diğer kireç çözücü kimyevi maddeler doldurmayın.

- 4 Cihazın fişini topraklı prize takınız.

- 5 Sıcaklık ışığı söndüğünde ütüyü prizden çekin.

- 6 Ütüyü lavabonun üzerinde tutun ve buhar kontrol düğmesini Calc-Clean (Kireç Temizleme) konumuna getirin *. (Şek. 12)

- 7 Buhar kontrol düğmesini yavaşça yukarıya doğru çekin ve içindeki tüm su boşalana kadar ütüyü hafifçe sallayın.

- Buhar ve kaynar su tabandaki deliklerden boşaltılır. Varsa, kireç de atılır.

- 8 Calc-Clean (Kireç Temizleme) fonksiyonunu kullandıktan sonra, buhar ayar düğmesini O konumuna getirirken içeri doğru bastırın.

Not: Ütüden çıkan suda hala kireç parçaları varsa, Calc Clean (Kireç Temizleme) fonksiyonunu tekrar kullanın.

Kireç Temizleme işleminden sonra

- 1 Tabanı kurutmak için ütüyü elektrige bağlayın.

- 2 Sıcaklık ışığı söndüğünde ütüyü prizden çekin.

- 3 Tabanda birikmiş olabilecek su lekelerini temizlemek için ütüyü eski bir bez parçası üzerinde hafifçe hareket ettirin.

4 Saklamadan önce, ütüyü soğumaya bırakın.

Buhar kontrol düğmesinin çubuğunun temizlenmesi

- 1 Buhar kontrol düğmesini cihazdan çekip çıkarın. (Şek. 13)
- 2 İğne üzerindeki kireci (eğer varsa) temizlemek için sirke kullanın (Şek. 14).

Buhar kontrol düğmesinin iğnesini kesinlikle eğmeyin ve zarar vermeyin.

- 3 Buhar ayar düğmesini tekrar takın. İğnenin ucunu deliğin tam ortasına yerleştirin ve iğnenin yanındaki küçük çıkıntıyı yuvaya yerleştirin (Şek. 15).
- 4 Buhar kontrol düğmesini O pozisyonuna getirin.

Saklama

- 1 Cihazı prizden çekin ve buhar ayar düğmesini O konumuna getirin.
- 2 Su haznesini boşaltın (Şek. 16).
- 3 Elektrik kablosunu kablo saklama bölümünün etrafına sarın.
- 4 Ütüyü arka kısmının üzerinde kuru ve güvenli bir zeminde saklayın (Şek. 17).

Çevre

- Kullanım ömrü sonunda, cihazı normal ev atıklarınızla birlikte atmayın; bunun yerine, geri dönüşüm için resmi toplama noktalara teslim edin. Böylece, çevrenin korunmasına yardımcı olursunuz (Şek. 18).

Garanti ve Servis

Servise ya da daha fazla bilgiye ihtiyaç duyarsanız veya bir sorunla karşılaşırsanız, www.philips.com.tr adresindeki Philips İnternet sitesini ziyaret edin veya ülkenizdeki Philips Müşteri Merkeziyle iletişim kurun (telefon numarasını dünya çapında geçerli garanti belgesinde bulabilirsiniz). Ülkenizde bir Müşteri Merkezi yoksa, yerel Philips bayisine başvurun.

Sorun giderme

Bu bölümde, cihazda en sık karşılaşılabileceğiniz sorunlar özetlenmektedir. Sorunu aşağıdaki bilgilerle çözemezseniz, bulunduğunuz ülkedeki Müşteri Hizmetleri Merkezi ile iletişim kurun.

Sorun	Neden	Çözüm
Ütünün fişi prize bağlı, ancak ütü tabanı ısınmıyor.	Bağlantı sorunu var.	Cihazın fişini, elektrik kablosunu ve prizi kontrol ediniz.
	Sıcaklık kadranı MIN olarak ayarlanmış.	Sıcaklık ayarını istenilen seviyeye getirin.
Ütü buhar üretmiyor.	Su haznesinde yeterince su yok.	Su haznesini doldurun (bkz. "Kullanıma hazırlama" bölümü)
	Buhar ayar düğmesini O konumuna getirilir.	Buhar kontrol düğmesini ☁ veya ☁ konumuna getirin (bkz. "Cihazın kullanımı" bölümü).

Sorun	Neden	Çözüm
Ütü yaparken tabandan su sızıyor:	Ütü yeterince sıcak değil.	Sıcaklık ayarını, buharlı ütölemeye uygun dereceye getirin (●● ile MAX arası). Ütüyü arka kısmı üzerine oturtun ve ütü yapmaya başlamadan önce sıcaklık ışığı sönene kadar bekleyin.
Sprey fonksiyonu çalışmıyor (sadece belirli modeller)	Su haznesinde yeterince su yok.	Su haznesini doldurun (bkz. "Kullanıma hazırlama" bölümü)
Ütünün tabanından tortular ve kireç zerrecikleri çıkıyor.	Tabanın içerisinde kireç zerreciklerinin oluşmasına neden olan sert su kullanıyor olabilirsiniz.	Kireç Temizleme fonksiyonunu bir veya daha fazla sefer kullanın. (bkz. "Temizlik ve Bakım" bölümü).
Otomatik kapanma ışığı yanıp sönüyor (sadece belirli modeller).	Otomatik kapanma fonksiyonu çalışmamıştır (bkz. "Özellikler" bölümü).	Otomatik kapanma özelliğini devre dışı bırakmak için ütüyü kaldırmak veya hafifçe hareket ettirin. Otomatik kapanma ışığı söner.
Ütü soğurken veya saklandıktan sonra tabandan su akıyor:	Ütü, su haznesinde su varken yatay konumda bırakılmış.	Ütüyü saklamadan önce su tankını boşaltın ve buhar kontrol ayarını O konumuna getirin (bkz. "Saklama" bölümü). Ütüyü dikey konumda saklayın.
Buhar püskürtme fonksiyonu veya dikey buhar püskürtme fonksiyonu çalışmıyor (sadece belirli modellerde).	Buhar püskürtme veya dikey buhar püskürtme işlevini kısa bir süre içinde çok sık kullanmışsınız.	Ütüyü yatay konuma getirin ve buhar püskürtme ya da dikey buhar püskürtme işlevini tekrar kullanmadan önce bir süre bekleyin.
	Ütü yeterince sıcak değil.	Sıcaklık ayarını, buharlı ütölemeye uygun dereceye getirin (●●● ile MAX arası). Ütüyü arka kısmı üzerine oturtun ve ütü yapmaya başlamadan önce sıcaklık ışığı sönene kadar bekleyin.

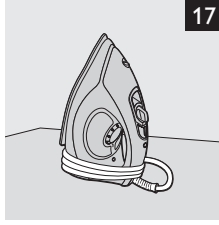
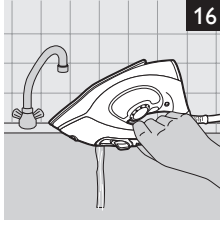
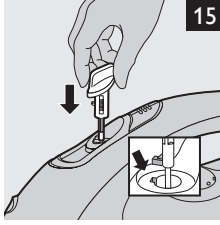
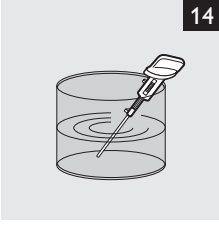
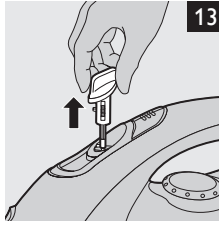
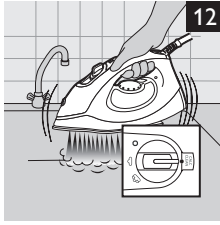
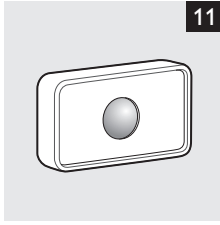
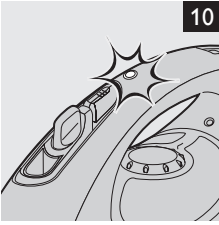
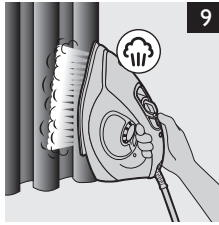
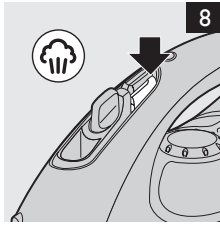
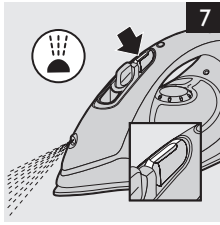
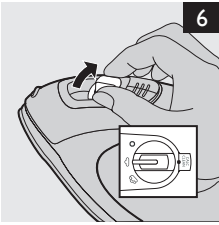
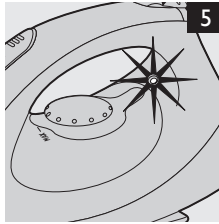
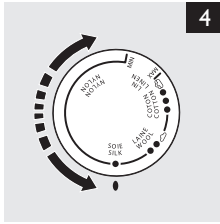
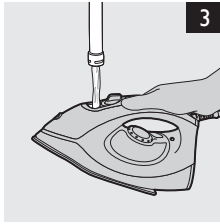
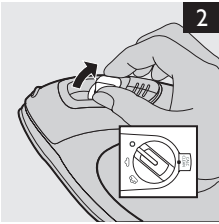



www.philips.com

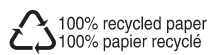

4239.000.6156.2