

Electric Sweeper

FC6125

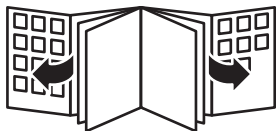

PHILIPS



1

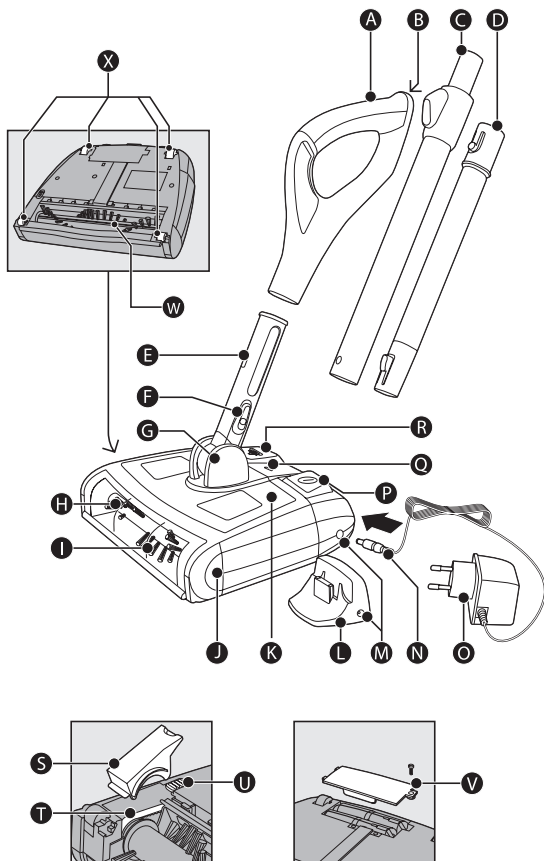

ENGLISH	8
БЪЛГАРСКИ	17
ČEŠTINA	27
EESTI	36
HRVATSKI	45
MAGYAR	54
ҚАЗАҚША	64
LIETUVIŠKAI	74
LATVIEŠU	83
POLSKI	92
ROMÂNĂ	102
РУССКИЙ	111
SLOVENSKY	122
SLOVENŠČINA	131
SRPSKI	140
УКРАЇНСЬКА	149

General description (Fig. 1)

- A** Upper handle
- B** Hanging slot
- C** Telescopic part of stick with length adjustment slide
- D** Bottom part of stick
- E** Lower handle
- F** Dirt tray door slide
- G** Pivoting hinge
- H** Roller brush
- I** Transparent front cover
- J** Sweeper base
- K** Dirt tray
- L** Charging base
- M** Socket for small plug
- N** Small plug
- O** Adapter
- P** On/off button
- Q** Charging light
- R** Dirt tray release button
- S** Retainer
- T** Belt
- U** Retainer release slide
- V** Lid of battery pack compartment
- W** Cutting groove
- X** Wheels

Important

Read this user manual carefully before you use the appliance and save it for future reference.

- Check if the voltage indicated on the adapter corresponds to the local mains voltage before you connect the appliance.
- Do not use the appliance if the adapter, the cord, the charging base or the appliance itself is damaged. If the adapter or charging base is damaged, always have it replaced with one of the original type in order to avoid a hazard.

- Keep the appliance out of the reach of children.
- Never use the appliance and the charging base outdoors. Never use the appliance on wet surfaces.
- Never pick up water, liquids or wet food substances. Never pick up flammable substances and do not pick up ashes until they are cold.
- Never immerse the appliance and the charging base in water or any other liquid, nor rinse them under the tap.
- Do not use the appliance without the dirt tray or roller brush.
- Always switch off the appliance after use, before you charge it and before you connect or disconnect parts.
- Unplug the appliance before you clean or maintain it.
- Only charge the appliance with the adapter and/or charging base supplied.
- The adapter contains a transformer. Do not cut off the adapter to replace it with another plug, as this causes a hazardous situation.
- The adapter feels warm during charging. This is normal.
- Always return the appliance to a service centre authorised by Philips for examination or repair.
- Do not stick your hands/fingers into the rotating roller brush to avoid injuries.
- Noise level: $L_c = 75 \text{ dB [A]}$

Electromagnetic fields (EMF)

This Philips appliance complies with all standards regarding electromagnetic fields (EMF). If handled properly and according to the instructions in this user manual, the appliance is safe to use based on scientific evidence available today.

Before first use

- 1** Rotate the lower handle 180° to the left or right (1). Then pull the handle upwards until it is in upright position (2). (Fig. 2)
- 2** Charge the appliance for at least 16-18 hours before you use it for the first time (see chapter 'Charging').

Preparing for use

- 1 Connect the upper handle to the telescopic part of the stick.
 - 2 Connect the telescopic part of the stick to the bottom part of the stick ('click'). (Fig. 3)
 - 3 Connect the stick to the lower handle of the sweeper base ('click') (Fig. 4).
- To remove the stick, press the button on the lower handle (1) and pull the stick upwards (2). (Fig. 5)

Charging

You need to charge the appliance when the charging light flashes. Charge the appliance for 16-18 hours.

Only charge the appliance when the battery pack is low to avoid overcharging.

- 1 Switch off the appliance before you charge it.
 - 2 Place the stick in upright position ('click') (Fig. 6).
 - 3 Insert the small plug into the socket on the sweeper base (Fig. 7).
You can also use the charging base: insert the small plug into the charging base and put the appliance on the charging base.
 - 4 Insert the adapter into a wall socket.
- ▶ The charging light is on continuously during charging and after the battery is fully charged. The charging light goes out when you disconnect the appliance from the mains.

Using the appliance

- 1 To unlock the stick from its storage position, put your foot on top of the sweeper base to prevent it from tilting. Then pull the handle towards you ('click'). (Fig. 8)

Do not to put your foot on the on/off button or the dirt tray release button.

- 2** Press the on/off button to switch on the appliance. (Fig. 9)
To switch off the appliance, press the on/off button again.
- 3** To adjust the length of the stick during use, press the slide on the telescopic part (1). At the same time, move the top or bottom part of the stick upwards or downwards (2) (Fig. 10).
- 4** To use the sweeper as a handheld appliance, remove the stick and hold the sweeper by the lower handle. (Fig. 11)
For better grip, push the handle towards the front of the appliance until it is at a 45-degree angle to the base ('click').

Cleaning

Never clean the appliance or any of its parts in water or in the dishwasher.

Clean the appliance and its parts with a damp cloth.

- 1** Always pull the small plug out of the appliance or remove the appliance from the charging base before you clean the appliance.
- 2** Clean the appliance with a damp cloth.

Emptying the dirt tray

- 1** Always empty the dirt tray after use.
- 2** Place the stick in upright position ('click') (Fig. 6).
- 3** Press the length adjustment slide (1) and slide the telescopic part of the stick to the lowest position (2) (Fig. 12).
- 4** Press on the dirt tray release button (1) and lift the dirt tray out of the sweeper base (2) (Fig. 13).
- 5** Hold the dirt tray over a dustbin. Then press the slide on the lower handle downwards to open the dirt tray door and empty the dirt tray (Fig. 14).
- 6** Place the dirt tray back into the sweeper base and push it down into position. (Fig. 15)

The dirt tray door closes automatically when you put the dirt tray back into the sweeper base ('click').

Cleaning the roller brush

- 1** Switch off the appliance before you clean the roller brush.
- 2** Remove the transparent front cover from the sweeper base. Grab the bottom edge of the cover with both hands, pull it outwards (1) and upwards (2) firmly until it is released from the slots (Fig. 16).
- 3** Rotate the roller brush until the cutting groove faces you. Use a pair of scissors to cut the hairs, threads etc that have collected around the roller brush (Fig. 17).
- 4** Remove fluff, hairs and other dirt from the roller brush.

Removing the roller brush

- 1** To remove the stick, press the button on the lower handle (1) and pull the stick upwards (2) (Fig. 5).
- 2** Turn the sweeper base upside down, push the release slide in the direction of the arrow (1) and remove the retainer (2) (Fig. 18).
- 3** Slip the belt off the end of the roller brush (1) and lift the brush out of the base (2) (Fig. 19).
- 4** Remove fluff, hairs and other dirt from the roller brush and the groove.

Reinserting the roller brush

- 1** Slip the belt over the ribbed end of the roller brush. Insert the other end of the roller brush into the slot opposite the belt (Fig. 20).
- 2** Insert the end of the roller brush with the belt into the other slot. (Fig. 21)

Do not force the roller brush into the slot. Rotate the roller brush so that the ridge on the side with the belt points upwards.

- 3** Put the retainer back into the slot (1) and slide the release slide to the original position ('click') (2) (Fig. 22)

If the roller brush is not properly inserted, you cannot move the release slide to locked position.

- 4** Reattach the transparent front cover to the sweeper base. Grab the cover with both hands, push it downwards (1) and inwards (2) firmly until it snaps back into the slots ('click'). (Fig. 23)

Cleaning the wheels

- 1** Switch off the appliance.
- 2** Remove the transparent front cover from the sweeper base. Grab the bottom edge of the cover with both hands, pull it outwards (1) and upwards (2) firmly until it is released from the slots (Fig. 16).
- 3** Place the sweeper base upside down.
- 4** Insert a slotted screwdriver underneath one of the wheels. Rotate the screwdriver to loosen the wheel and axle from the groove (Fig. 24).

Do not place your hand on the wheel.

To prevent the wheel and axle from hitting you or others, do not put your face close to the sweeper base and do not point it at other persons.

- 5** Repeat steps 4 and 5 to remove the other wheels.
- 6** Remove fluff, hairs and other dirt from the wheels, axles and grooves.
- 7** Insert the axles into the wheels.
- 8** Put the wheels and the axles back into the grooves and press them firmly into position ('click'). (Fig. 25)
- 9** Reattach the transparent front cover into the sweeper base. Grab the cover with both hands, push it downwards (1) and inwards (2) firmly until it snaps back into the slots ('click'). (Fig. 23)

Storage

You can store the appliance in three ways:

- 1** To store the appliance in horizontal position, place it on the charging base (Fig. 26).

Do not connect the charging base to the mains if the battery of the appliance does not need to be recharged.

- 2** To store the appliance in vertical position, tilt the side of the sweeper base with the roller brush towards the stick ('click'). Then park the appliance against a wall (Fig. 27).

- 3** To hang the appliance from the wall, tilt the side of the sweeper base with the roller brush towards the stick ('click'). Then hang the appliance on a nail by the hanging slot in the back of the upper handle (Fig. 28).

Environment

- Do not throw away the appliance with the normal household waste at the end of its life, but hand it in at an official collection point for recycling. By doing this, you help to preserve the environment (Fig. 29).
- If you intend not to use the appliance for a longer period of time, remove the adapter from the wall socket to save energy.

Battery disposal

NiCd/NiMH batteries can be harmful to the environment and may explode if exposed to high temperatures or fire.

- 1** Remove the battery pack when you discard the appliance.

- Do not throw away the battery pack with the normal household waste, but hand it in at an official collection point.
- You can also take the appliance to a Philips service centre. The staff of this centre will remove the battery pack for you and will dispose of it in an environmentally safe way.

Make sure the appliance is switched off and disconnected from the mains before you remove the battery pack.

Only remove the battery pack if it is completely empty.

- 2** Let the appliance run until it stops.
- 3** Undo the screws and remove the lid of the battery compartment (Fig. 30).
- 4** Disconnect the terminals one by one and remove the battery pack (Fig. 31).

Guarantee & service

If you need information or if you have a problem, please visit the Philips website at www.philips.com or contact the Philips Customer Care Centre in your country (you find its phone number in the worldwide guarantee leaflet). If there is no Customer Care Centre in your country, go to your local Philips dealer or contact the Service Department of Philips Domestic Appliances and Personal Care BV.

Troubleshooting

Problem	Possible cause	Solution
The appliance does not work.	You have not charged the appliance.	Charge the appliance (see chapter 'Charging').
	You have not inserted the adapter properly into the wall socket.	Insert the adapter properly into the wall socket.

Problem	Possible cause	Solution
	You have not inserted the small plug properly into the appliance or into the charging base.	Insert the small plug properly into the appliance or into the charging base.
The appliance does not pick up dirt effectively.	The dirt tray is full.	Empty the dirt tray (see chapter 'Cleaning').
	The roller brush is clogged.	Clean the roller brush (see chapter 'Cleaning').
The appliance has a short operating time.	The battery pack has developed a memory effect.	Discharge the battery pack completely by letting the appliance run until it stops. Then recharge the battery pack for 16-19 hours. Repeat this discharge-charge cycle for 3-5 times.
Dirt escapes from the appliance.	The dirt tray is full.	Empty the dirt tray (see chapter 'Cleaning').
	The dirt tray door is not locked properly.	Make sure the dirt tray door is locked before you place the dirt tray back into the appliance (see chapter 'Cleaning').

Общо описание (фиг. 1)

- A** Горна ръкохватка
- B** Ухо за закачване
- C** Телескопична част на дръжката с плъзгач за регулиране на дължината
- D** Долна част на дръжката
- E** Долна ръкохватка
- F** Плъзгаща се вратичка на отделението за смет
- G** Въртящ се шарнир
- H** Въртяща се четка
- I** Прозрачен преден капак
- J** Основа
- K** Отделение за смет
- L** Зареждаща основа
- M** Гнездо за малък жак
- N** Малък жак
- O** Адаптер
- P** Бутон on/off (вкл./изкл.)
- Q** Индикатор за зареждане
- R** Бутон за освобождаване на отделението за смет
- S** Фиксатор
- T** Ремък
- U** Плъзгач за освобождаване на фиксатора
- V** Капак на отделението за батерията
- W** Процеп за отрязване
- X** Колела

Важно

Преди да използвате уреда, прочетете внимателно това ръководство за експлоатация и го запазете за справка в бъдеще.

- Преди да свържете уреда, проверете дали напрежението, посочено върху адаптера, отговаря на това на местната електрическа мрежа.
- Не използвайте уреда, ако адаптерът, кабелът, зареждащата основа или самият уред са повредени. Ако адаптерът или

зареждащата основа се повредят, винаги трябва да осигурявате замяната им с такива от оригиналния тип, за да се избегне опасност.

- Дръжте уреда извън обсега на деца.
- Не използвайте уреда и зареждащата основа на открито. Не използвайте уреда върху мокри повърхности.
- Никога не обирайте вода, течности или храни с водно съдържание. Не обирайте запалими вещества и неизстинала пепел.
- Не потапяйте във вода и други течности и не мийте на чешмата уреда и зареждащата основа.
- Не ползвайте уреда без отделението за смет или въртящата се четка.
- Винаги изключвайте уреда след употреба, преди зареждането му, както и преди да сглобявате или разглобявате детайлите му.
- Винаги изключвайте уреда от контакта, преди да пристъпите към почистване или разглобяване.
- Зареждайте уреда само с приложения към него адаптер и/или зареждаща основа.
- В адаптера има трансформатор. Не отрязвайте адаптера, за да го замените с друг щепсел, тъй като това носи опасност.
- Адаптерът е топъл по време на зареждане. Това е нормално.
- За проверка или ремонт носете уреда в упълномощен от Philips сервиз.
- За предотвратяване на наранявания не бъркайте с ръка или пръсти във въртящата се четка.
- Ниво на шума: $L_c = 75 \text{ dB [A]}$

Електромагнитни излъчвания (EMF)

Този уред Philips е в съответствие с всички стандарти по отношение на електромагнитните излъчвания (EMF). Ако се употребява правилно и съобразно напътствията в Ръководството, уредът е безопасен за използване според наличните досега научни факти.

Преди първата употреба

- 1 Завъртете долната ръкохватка на 180° от ляво на дясно (1). След това издърпайте ръкохватката нагоре, докато застане в изправено положение (2). (фиг. 2)
- 2 Оставете уреда да се зарежда в продължение на поне 16-18 часа, преди да го използвате за пръв път (вж. раздел “Зареждане”).

Подготовка за употреба

- 1 Монтирайте горната ръкохватка на телескопичната част на дръжката.
- 2 Съединете телескопичната част към долната част на дръжката (с щракване). (фиг. 3)
- 3 Съединете дръжката към долната ръкохватка на основата (с щракване) (фиг. 4).
 - За да извадите дръжката, натиснете бутона на долната ръкохватка (1) и издърпайте дръжката нагоре (2). (фиг. 5)

Зареждане

Когато светне индикаторът за зареждане, трябва да заредите уреда. Зареждайте в продължение на 16-18 часа.

За да се избегне прекомерно зареждане, зареждайте уреда само когато батерията е изтощена.

- 1 Изключвайте уреда, преди да го заредите.
- 2 Поставете дръжката в изправено положение (с щракване) (фиг. 6).
- 3 Включете малкия щекер в гнездото на основата (фиг. 7). Също така можете да използвате зареждащата основа: включете малкия щекер в нея и поставете уреда върху зареждащата основа.
- 4 Включете адаптера в контакта.

- ▶ По време на зареждането и при напълно заредена батерия индикаторът за зареждане свети непрекъснато. Индикаторът изгасва, когато изключите уреда от електрическата мрежа.

Използване на уреда

- 1 За да освободите дръжката от положението ѝ за прибиране, натиснете с крак горната част на основата, за да не се накланя. След това издърпайте ръкохватката към себе си (с щракване). (фиг. 8)

Внимавайте да не натиснете с крака си бутона за вкл./изкл. или бутона за освобождаване на отделението за смет.

- 2 Натиснете бутона вкл./изкл., за да включите уреда. (фиг. 9)
За да изключите уреда, натиснете повторно бутона за вкл./изкл.

- 3 За да регулирате дължината на дръжката, натиснете плъзгача на телескопичната част (1). Същевременно придвижете горната или долната част на дръжката нагоре или надолу (2) (фиг. 10).

- 4 За да ползвате електрическата метла от ръка, демонтирайте дръжката и дръжте уреда за долната ръкохватка. (фиг. 11)
За по-добър захват натиснете ръкохватката към предната част на уреда, докато застане под ъгъл от 45 градуса спрямо основата (с щракване).

Чистене

Не почиствайте уреда и детайлите му с вода или в съдомиялна машина.

Почиствайте уреда и детайлите му с влажна кърпа.

- 1 Преди да пристъпите към почистване на уреда, винаги изключвайте малкия щекер от него или отстранявайте уреда от зареждащата основа.
- 2 Почистете уреда с влажна кърпа.

Изправване на отделението за смет

- 1** Винаги след употреба изпразвайте отделението за смет.
- 2** Поставете дръжката в изправено положение (с щракване) (фиг. 6).
- 3** Натиснете плъзгача за регулиране на дължината (1) и сгънете телескопичната част на дръжката в крайно долно положение (2) (фиг. 12).
- 4** Натиснете бутона за освобождаване на отделението за смет (1) и повдигнете отделението от основата (2) (фиг. 13).
- 5** Дръжте отделението за смет над кофа за смет. Натиснете надолу плъзгача на долната ръкохватка, за да отворите вратичката на отделението за смет и го изпразнете (фиг. 14).
- 6** Монтирайте отново отделението за смет в основата и го натиснете надолу на мястото му. (фиг. 15)

Вратичката на отделението за смет се затваря автоматично, щом го поставите в основата (с щракване).

Почистване на въртящата се четка

- 1** Изключвайте уреда, преди да почиствате въртящата се четка.
- 2** Махнете прозрачния горен капак от основата. Хванете с две ръце долния ръб на капака, издърпайте го силно навън (1) и нагоре (2), докато се освободи от прорезите (фиг. 16).
- 3** Завъртете въртящата се четка, докато процепът за отрязване застане срещу вас. Използвайте ножици, за да отрежете космите, конците и др. подобни, които са се насъбрали около въртящата се четка (фиг. 17).
- 4** Почистете въртящата се четка от пуха, космите и другите нечистотии.

Изваждане на въртящата се четка

- 1** За да откачите дръжката, натиснете бутона на долната ръкохватка (1) и издърпайте дръжката нагоре (2) (фиг. 5).

- 2** Обърнете основата наопаки, натиснете плъзгача за освобождаване по посока на стрелката (1) и извадете фиксатора (2) (фиг. 18).
- 3** Откачете ремъка от края на въртящата се четка (1) и извадете четката от основата (2) (фиг. 19).
- 4** Почистете въртящата се четка и прореза от пуха, космите и другите нечистотии.

Поставяне на въртящата се четка

- 1** Нахлузете ремъка върху зъбчатия край на въртящата се четка. Вкарайте другия край на четката в срещуположния на ремъка процеп (фиг. 20).
- 2** Вмъкнете края на четката с ремъка в другия процеп. (фиг. 21)

Не насилвайте въртящата се четка в процепа. Завъртете четката така, че издатината от страната на ремъка да сочи нагоре.

- 3** Поставете фиксатора обратно в леглото му (1) и върнете плъзгача за освобождаване в първоначалното му положение (с щракване) (2) (фиг. 22)

Ако въртящата се четка не е монтирана правилно, няма да можете да преместите плъзгача за освобождаване в заключено положение.

- 4** Монтирайте прозрачния горен капак обратно върху основата. Хванете с две ръце капака, натиснете го силно надолу (1) и навътре (2), докато щракне в прорезите. (фиг. 23)

Почистване на колелата

- 1** Изключете уреда.
- 2** Махнете прозрачния горен капак от основата. Хванете с две ръце долния ръб на капака, издърпайте го силно навън (1) и нагоре (2), докато се освободи от прорезите (фиг. 16).
- 3** Обърнете основата наопаки.

- 4** Въмъкнете плоска отвертка под едно от колелата. Завъртете отвертката, за да разхлабите колелото и оста от прореза (фиг. 24).

Не поставяйте ръката си на колелото.

За да не удари колелото вас или околните, не дръжте лицето си близо до основата и не я насочвайте към други хора.

- 5** Повторете стъпки 4 и 5, за да откачите и останалите колела.
- 6** Почистете колелата, осите и прорезите от пуха, космите и другите нечистотии.
- 7** Поставете осите в колелата.
- 8** Поставете колелата и осите обратно на прорезите и силно ги натиснете на местата им (до щракване). (фиг. 25)
- 9** Монтирайте прозрачния горен капак обратно върху основата. Хванете с две ръце капака, натиснете го силно надолу (1) и навътре (2), докато щракне в прорезите. (фиг. 23)

Съхранение

Можете да приберате уреда по три начина:

- 1** За да приберете уреда в хоризонтално положение, поставете го върху зареждащата основа (фиг. 26).

Не включвайте зареждащата основа към електрическата мрежа, ако няма необходимост от зареждане на батерията на уреда.

- 2** За да приберете уреда във вертикално положение, наклонете основата с въртящата се четка към дръжката (с щракване). След това приберете уреда до стената (фиг. 27).

- 3** За да закачите уреда на стената, наклонете основата с въртящата се четка към дръжката (с щракване). След това окачете уреда на пилона на ухото за закачване отзад на горната ръкохватка (фиг. 28).

Опазване на околната среда

- След края на срока на експлоатация на уреда не го изхвърляйте заедно с нормалните битови отпадъци, а го предайте в официален пункт за събиране, където да бъде рециклиран. По този начин вие помагате за опазването на околната среда (фиг. 29).
- Ако по-продължително време няма да използвате уреда, извадете адаптера от контакта, за да пестите енергия.

Изхвърляне на батерията

NiCd/NiMH батериите могат да бъдат опасни за околната среда и могат да се пръснат, ако се изхвърлят при високи температури или в огън.

1 Когато изхвърляте уреда, извадете от него акумулаторната батерия.

- Не изхвърляйте батерията заедно с обикновените битови отпадъци, а я предайте в пункт за събиране на специални отпадъци.
- Можете също да занесете уреда в сервиз на Philips. Персоналът там ще извади батерията и ще я изхвърли по начин, опазващ околната среда.

Преди да извадите батерията трябва да сте сигурни, че уредът е изключен и че щепселът е изваден от контакта.

Изваждайте батерията само ако е напълно изтощена.

2 Оставете уреда да работи, докато спре.

3 Развийте винтовете и отворете капака на отделението за батерията (фиг. 30).

4 Срежете един по един свързващите проводници и извадете батерията (фиг. 31).

Гаранция и сервизно обслужване

Ако се нуждаете от информация или имате проблем, посетете Интернет сайта на Philips на адрес www.philips.com или се обърнете към Центъра за обслужване на клиенти на Philips във вашата страна (телефонния му номер можете да намерите в международната гаранционна карта). Ако във вашата страна няма Център за обслужване на клиенти, обърнете се към местния търговец на уреди на Philips или се свържете с Отдела за сервизно обслужване на битови уреди на Philips [Service Department of Philips Domestic Appliances and Personal Care BV].

Отстраняване на неизправности

Проблем	Възможна причина	Решение
Уредът не работи.	Не сте заредили уреда.	Заредете уреда (вж. раздела "Зареждане").
	Не сте включили добре адаптера в контакта.	Натиснете докрай адаптера в контакта.
	Не сте включили правилно малкия щекер в уреда или в зареждащата основа.	Включете правилно малкия щекер в уреда или в зареждащата основа.
Уредът не събира добре сметта.	Отделението за смет е препълнено.	Изпразнете отделението за смет (вж. раздел "Почистване").

Проблем	Възможна причина	Решение
	Въртящата се четка е задръстена.	Почистете въртящата се четка (вж. раздел "Почистване").
Този уред не може да работи продължително.	Батерията е проявила ефекта "памет".	Разредете напълно батерията, като оставите уреда да работи, докато спре. След това заредете батерията в продължение на 16-19 часа. Повторете този цикъл на разреждане и зареждане 3 до 5 пъти.
Уредът изпуска прах.	Отделението за смет е препълнено.	Изпразнете отделението за смет (вж. раздел "Почистване").
	Вратичката на отделението за смет не е затворена добре.	Проверете дали вратичката на отделението за смет се е заключила, преди да поставите отделението в уреда (вж. раздел "Почистване").

Všeobecný popis (Obr. 1)

- A** Horní rukojeť
- B** Závěsné oko
- C** Teleskopická část nástavce s posuvným tlačítkem pro přizpůsobení délky
- D** Spodní část nástavce
- E** Dolní rukojeť
- F** Posuvné tlačítko dvířek nádobky na nečistoty
- G** Otočný kloub
- H** Rotační kartáč
- I** Průhledný čelní kryt
- J** Základna vysavače
- K** Nádobka na nečistoty
- L** Nabíjecí základna
- M** Zásuvka pro malou zástrčku
- N** Malá zástrčka
- O** Adaptér
- P** Vypínač
- Q** Indikace nabíjení
- R** Tlačítko uvolnění nádobky na nečistoty
- S** Zarážka
- T** Pásek
- U** Uvolňovací jezdec zarážky
- V** Víko přihrádky na sadu baterií
- W** Drážka stříhání
- X** Kolečka

Důležité

Před použitím přístroje si důkladně přečtěte tuto uživatelskou příručku a uschovejte ji pro budoucí použití.

- Dříve než přístroj připojíte do sítě zkontrolujte, zda napětí na adaptérové zástrčce souhlasí s napětím ve vaší elektrické síti.
- Přístroj nepoužívejte, pokud je adaptér, kabel, nabíjecí základna nebo samotný přístroj poškozen. Pokud je adaptér nebo nabíjecí

základna poškozena, vyměňte je za originální součásti, abyste předešli možnému nebezpečí.

- Přístroj neopouštějte v dosahu dětí.
- Přístroj a nabíjecí základnu nepoužívejte venku. Přístroj nepoužívejte na mokřém povrchu.
- Nikdy nevysávejte vodu, kapaliny nebo jiné mokré části potravin. Nikdy nevysávejte hořlavé látky a popel, dokud nevychladne.
- Přístroj a nabíjecí základnu neponořujte do vody ani jiných kapalin. Přístroj neoplachujte pod tekoucí vodou.
- Přístroj nepoužívejte bez nádoby na nečistoty nebo rotačního kartáče.
- Po použití, před nabíjením nebo před připojením přístroje k odpojeným částem přístroj vždy vypněte.
- Před čištěním nebo údržbou přístroj odpojte ze sítě.
- Přístroj dobíjejte pouze pomocí dodaného adaptéru a nabíjecí základny.
- Adaptér obsahuje transformátor. Proto tento adaptér nikdy nenahrazujte jinou zástrčkou, protože by mohla vzniknout nebezpečná situace.
- Adaptér se při nabíjení zahřívá. To je normální.
- Kontrolu nebo opravu přístroje svěťte vždy servisu společnosti Philips.
- Abyste předešli úrazu, nekládejte ruce/prsty do rotačního kartáče.
- Hladina hluku: $L_c = 75 \text{ dB [A]}$

Elektromagnetická pole (EMP)

Tento přístroj společnosti Philips odpovídá všem normám týkajícím se elektromagnetických polí (EMP). Pokud je správně používán v souladu s pokyny uvedenými v této uživatelské příručce, je jeho použití podle dosud dostupných vědeckých poznatků bezpečné.

Před prvním použitím

- 1** Dolní rukojeť otočte o 180° doleva nebo doprava (1). Potom rukojeť vytáhněte nahoru, až se dostane do vzpřímené polohy (2). (Obr. 2)

- 2** Před prvním použitím nabíjejte akumulátory vysavače po dobu alespoň 16-18 hodin (viz kapitola „Nabíjení“).

Příprava k použití

- 1** Horní rukojeť připojte k teleskopické části nástavce.
- 2** Teleskopickou část nástavce připojte ke spodní části nástavce („klapnutí“). (Obr. 3)
- 3** Připojte nástavec k dolní rukojeti základny vysavače („klapnutí“) (Obr. 4).
- Nástavec vyjměte stisknutím tlačítka na spodní rukojeti (1) a tahem nástavce směrem nahoru (2). (Obr. 5)

Nabíjení

Přístroj je třeba nabít, jakmile začne blikat kontrolka nabíjení. Přístroj nabíjejte 16 - 18 hodin.

Abyste zabránili přebíjení, přístroj nabíjejte jen tehdy, když je sada baterií téměř vybitá.

- 1** Před nabíjením přístroj vypněte.
- 2** Nástavec umístěte do svislé polohy („klapnutí“) (Obr. 6).
- 3** Malou zástrčku vložte do zdířky na základně vysavače (Obr. 7).
Můžete také použít nabíjecí základnu: vložte malou zástrčku do nabíjecí základny a přístroj umístěte na nabíjecí základnu.
- 4** Adaptér zapojte do síťové zásuvky.
- Kontrolka nabíjení trvale svítí během nabíjení a poté, co je baterie zcela nabitá. Jakmile přístroj odpojíte ze sítě, kontrolka nabíjení zhasne.

Použití přístroje

- 1** Pokud chcete odjistit nástavec z jeho skladovací polohy, položte nohu na horní část základny vysavače, abyste zabránili jejímu

naklonění. Potom zatáhněte rukojeť směrem k sobě („klapnutí“). (Obr. 8)

Nohu nepokládejte na tlačítko pro zapnutí/vypnutí přístroje nebo na tlačítko uvolnění nádoby na nečistoty.

2 Stisknutím vypínače přístroj zapněte. (Obr. 9)

Pokud chcete přístroj vypnout, stiskněte tlačítko pro zapnutí/vypnutí přístroje znovu.

3 Pokud chcete upravit délku nástavce během vysávání, stiskněte posuvné tlačítko na teleskopické části (1) a zároveň posuňte horní nebo spodní část nástavce směrem nahoru nebo dolů (2) (Obr. 10).

4 Pokud chcete vysavač použít jako ruční zařízení, sejměte nástavec a vysavač uchopte za spodní rukojeť. (Obr. 11)

Pro lepší uchopení zatlačte rukojeť směrem k přední části přístroje, až se dostane do 45 stupňového úhlu k základně („klapnutí“).

Čištění

Přístroj ani jeho části nečistěte ve vodě nebo v myčce.

Přístroj a jeho části čistěte vlhkým hadříkem.

1 Před čišněním přístroje z něj vždy vytáhněte malou zástrčku anebo přístroj vyjměte z nabíjecí základny.

2 Přístroj očistěte vlhkým hadříkem.

Vyprázdňení nádoby na nečistoty

1 Po použití přístroje nádobku na nečistoty vždy vyprázdňte.

2 Nástavec umístěte do svislé polohy („klapnutí“) (Obr. 6).

3 Stiskněte posuvné tlačítko pro přizpůsobení délky (1) a posuňte teleskopickou část do nejnižší polohy (2) (Obr. 12).

4 Stiskněte tlačítko uvolnění nádoby na nečistoty (1) a vyzvedněte nádobku na nečistoty ze základny vysavače (2) (Obr. 13).

- 5** Nádobku na nečistoty umístěte nad odpadkový koš. Potom posuňte posuvné tlačítko na spodní rukojeti směrem dolů a otevřete nádobku na nečistoty a tuto nádobku vyprázdněte (Obr. 14).
- 6** Nádobku na nečistoty umístěte zpět do základny vysavače a zatlačte ji do své polohy. (Obr. 15)
Dvířka nádoby na nečistoty se automaticky uzavřou, jakmile nádobku na nečistoty umístíte zpět do základny vysavače („klapnutí“).

Čištění rotačního kartáče

- 1** Před čištěním rotačního kartáče přístroj vypněte.
- 2** Sejměte průhledný čelní kryt základny vysavače. Uchopte spodní hranu krytu oběma rukama, pevně ji zatáhněte směrem ven (1) a nahoru (2), dokud se neuvolní ze svých otvorů (Obr. 16).
- 3** Rotačním kartáčem otáčejte, dokud se drážka stříhání neotočí směrem k vám. Pomocí nůžek ustříhnete vlasy, nitě apod., které se nasbíraly kolem rotačního kartáče (Obr. 17).
- 4** Z rotačního kartáče odstraňte prach, vlasy a nečistoty.

Vyjmutí rotačního kartáče

- 1** Nástavec vyjměte stisknutím tlačítka na spodní rukojeti (1) a tahem nástavce směrem nahoru (2) (Obr. 5).
- 2** Základnu vysavače otočte dnem nahoru, uvolňovacího jezdece zarážky zatlačte ve směru šipky (1) a zarážku vyjměte (2) (Obr. 18).
- 3** Pásek vyveďte z konce rotačního kartáče (1) a kartáč vyjměte ze základny (2) (Obr. 19).
- 4** Z rotačního kartáče a drážky odstraňte prach, vlasy a nečistoty.

Vložení rotačního kartáče zpět

- 1** Pásek vyveďte přes žebrovaný konec rotačního kartáče. Druhý konec rotačního kartáče vložte do otvoru naproti pásku (Obr. 20).
- 2** Stranu rotačního kartáče s páskem vložte do druhého otvoru. (Obr. 21)

Rotační kartáč do otvoru netlačte silou. Rotačním kartáčem otáčejte, dokud výčnělek na straně s páskem směřuje nahoru.

3 Zarážku vložte zpět do otvoru (1) a posuňte uvolňovacího jezdce do své původní polohy („klapnutí“) (2) (Obr. 22).

Pokud není rotační kartáč správně umístěn, uvolňovacího jezdce nelze posunout zpět do zajištěné polohy.

4 Průhledný čelní kryt vložte zpět na základnu vysavače. Kryt uchopte oběma rukama, pevně jej zatlačte směrem dolů (1) a dovnitř (2), dokud nezapadne zpět do svých otvorů („klapnutí“). (Obr. 23)

Čištění koleček

1 Přístroj vypněte.

2 Sejměte průhledný čelní kryt základny vysavače. Uchopte spodní hranu krytu oběma rukama, pevně ji zatáhněte směrem ven (1) a nahoru (2), dokud se neuvolní ze svých otvorů (Obr. 16).

3 Základnu vysavače otočte dnem nahoru.

4 Pod jedno z koleček vložte drážkovaný šroubovák. Otáčejte šroubovákem, až se z drážky uvolní kolečko a osa (Obr. 24).

Na kolečko nepokládejte ruce.

Aby vás nebo ostatní kolečko nebo osa neporanila, nepřibližujte se k základně a základnou nemířte na ostatní.

5 Pro odstranění ostatních koleček opakujte kroky 4 a 5.

6 Z koleček, os a drážek odstraňte prach, vlasy a nečistoty.

7 Vložte osy zpět do koleček.

8 Osy a kolečka vložte zpět do svých drážek a pevně je zatlačte do své polohy („klapnutí“). (Obr. 25)

9 Průhledný čelní kryt vložte zpět na základnu vysavače. Kryt uchopte oběma rukama, pevně jej zatlačte směrem dolů (1) a dovnitř (2), dokud nezapadne zpět do svých otvorů („klapnutí“). (Obr. 23)

Skladování

Přístroj je možno skladovat třemi způsoby:

- 1** Pokud jej chcete skladovat v horizontální poloze, vložte jej do nabíjecí základny (Obr. 26).

Pokud baterie přístroje nepotřebují dobít, nabíjecí základnu nepřipojujte k síti.

- 2** Pokud chcete přístroj skladovat ve vertikální poloze, nakloňte stranu základny vysavače s rotačním kartáčem směrem k nástavci („klapnutí“). Potom přístroj opřete ke zdi (Obr. 27).

- 3** Pokud chcete přístroj pověsit na zeď, natočte stranu vysavače s rotačním kartáčem směrem k nástavci („klapnutí“). Potom přístroj zavěste na hřebík za závěsné oko na zadní straně horní rukojeti (Obr. 28).

Ochrana životního prostředí

- Až přístroj doslouží, nevyhazujte jej do běžného komunálního odpadu, ale odevzdejte jej do sběrný určené pro recyklaci. Pomůžete tím chránit životní prostředí (Obr. 29).
- Pokud přístroj nebudete delší dobu používat, doporučujeme vyjmout adaptér ze zásuvky, abyste ušetřili energii.

Likvidace baterií

Akumulátory typu NiCd nebo typu NiMH mohou při svém rozpadu poškodit životní prostředí. Nesmíte je též vystavit nadměrným teplotám nebo ohni, kdy mohou způsobit škodu vybuchnutím.

- 1** Až budete přístroj likvidovat, vyjměte z něj sadu baterií.

- Baterii nevyhazujte do běžného domácího odpadu, ale odevzdejte ji na oficiálním sběrném místě.
- Přístroj můžete zanechat do servisního střediska společnosti Philips. Zaměstnanci střediska sadu baterií vyjmou a zajistí její bezpečnou likvidaci.

Před vyjmutím sady baterií se přesvědčte, že je přístroj vypnut a odpojen od sítě.

Akumulátory vyjměte jen když jsou zcela vybité.

- 2** Nechte přístroj v provozu tak dlouho, dokud se nezastaví.
- 3** Z přihrádky na baterie odmontujte šrouby a sejměte její víko (Obr. 30).
- 4** Odpojte koncovky jednu po druhé a vyjměte sadu baterií (Obr. 31).

Záruka a servis

Pokud byste měli jakýkoliv problém nebo byste potřebovali nějakou informaci, navštivte webovou stránku společnosti Philips www.philips.com, nebo kontaktujte Středisko péče o zákazníky společnosti Philips ve své zemi (telefonní číslo střediska najdete v letáčku s celosvětovou zárukou). Pokud se ve vaší zemi Středisko péče o zákazníky nenachází, můžete kontaktovat místního dodavatele výrobků Philips nebo oddělení Service Department of Philips Domestic Appliances and Personal Care BV.

Řešení problémů

Problém	Možná příčina	Řešení
Přístroj nefunguje.	Přístroj není nabitý.	Přístroj nabijte (viz kapitola „Nabíjení“).
	Adaptér není správně připojen do síťové zásuvky.	Adaptér řádně připojte do síťové zásuvky.
	Malá zástrčka není správně připojena do přístroje nebo do nabíjecí základny.	Malou zástrčku připojte správně do přístroje nebo nabíjecí základny.
Zařízení nesaje nečistoty účinně.	Nádobka na nečistoty je plná.	Vyprázdněte nádobku na nečistoty (viz kapitola „Čištění“).

Problém	Možná příčina	Řešení
	Rotační kartáč je ucpaný.	Vyčistěte rotační kartáč (viz kapitola „Čištění“).
Přístroj má krátkou dobu provozu.	Na sadě baterií se projevil paměťový efekt.	Baterie úplně vybijte tak, že necháte přístroj běžet, až se zastaví. Potom sadu baterií dobíjete 16-19 hodin. Tento cyklus vybití-dobití opakujte 3-5krát.
Z přístroje unikají nečistoty.	Nádobka na nečistoty je plná.	Vyprázdněte nádobku na nečistoty (viz kapitola „Čištění“).
	Dvířka nádobky na nečistoty nejsou správně uzavřena.	Ujistěte se, že dvířka nádobky na nečistoty jsou správně uzavřena ještě předtím, než nádobku na nečistoty umístíte zpět do přístroje (viz kapitola „Čištění“).

Üldine kirjeldus (Jn 1)

- A** Ülemine käepide
- B** Riputuspilu
- C** Varre teleskoobilise osa pikkuse reguleerimise liugnupp
- D** Varre alumine osa
- E** Alumine käepide
- F** Prügikambri luugi liugnupp
- G** Pöördliigend
- H** Pöörlev hari
- I** Läbipaistev esikate
- J** Elektriharja alus
- K** Prügikamber
- L** Laadimisalus
- M** Väikese pistiku pesa
- N** Väike pistik
- O** Adapter
- P** Sisse/välja nupp
- Q** Laadimise märgutuli
- R** Prügikambri vabastusnupp
- S** Fiksaator
- T** Rihm
- U** Fiksaatori vabastamise liugnupp
- V** Akupesaka kate
- W** Lõikesoon
- X** Rattad

Tähelepanu!

Enne seadme kasutamist lugege hoolikalt kasutusjuhendit ja hoidke see edaspidiseks alles.

- Enne seadme sisselülitamist kontrollige, kas adapterile märgitud pinged vastab vooluvõrgu pingele.
- Ärge kasutage seadet, kui adapter, toitejuhe, laadimisalus või seade ise on kahjustatud. Hädaohu ärahoidmiseks asendage kahjustatud adapter või laadimisalus alati originaalsetega.
- Hoidke seade laste käeulatuses eemal.

- Ärge kunagi kasutage seadet ja laadimisalust ruumist väljas. Ärge kunagi kasutage seadet märgade pindade puhastamiseks.
- Ärge kunagi koristage vett, vedelikke või märgi toiduaineid. Ärge kunagi koristage kergestisüttivaid aineid ja tuhka, enne kui see pole jahtunud.
- Ärge kunagi kastke seadet ja laadimisalust vette ega loputage neid veekraani all.
- Ärge kasutage seadet ilma prügikambri või pöörleva harjata.
- Pärast kasutamist, enne laadimist ja osade paigaldamist või ära võtmist lülitage seade alati välja.
- Enne puhastamist või hooldamist võtke seade vooluvõrgust välja.
- Kasutage seadme laadimiseks ainult adapterit ja/või kaasasolevat laadimisalust.
- Adapteris on voolumuundur. Ärge lõigake adapterit ära selle asendamiseks mõne teise pistikuga. See võib põhjustada ohtlikke olukordi.
- Adapter soojeneb laadimise ajal. See on normaalne.
- Viige seade uurimiseks või parandamiseks alati Philipsi volitatud hoolduskeskusesse.
- Vigastuste ärahoidmiseks ärge puudutage oma kää või näpuga pöörlevat harja.
- Müra tase: $L_c = 75 \text{ dB [A]}$

Elektromagnetilised väljad (EMF)

See Philipsi seade vastab kõikidele elektromagnetilisi välju (EMF) käsitlevatele standarditele. Kui seadet käsitletakse õigesti ja käesolevale kasutusjuhendile vastavalt, on seadet tänapäeval kasutatavate teaduslike teooriate järgi ohutu kasutada.

Enne esmakasutust

- 1** Keerake alumist käepidet 180° vasakule või paremale (1). Seejärel tõmmake käepide püstisesse asendisse (2). (Jn 2)
- 2** Enne esmakasutust laadige seadet vähemalt 16–18 tundi (vt pt „Laadimine”).

Ettevalmistus kasutamiseks

- 1 Ühendage ülemine käepide varre teleskoobilise osaga.
- 2 Ühendage varre teleskoobiline osa klõpsuga varre alumise osa külge. (Jn 3)
- 3 Ühendage vars klõpsuga elektriharja aluse alumise käepideme külge (Jn 4).
 - Varre lahtiühendamiseks vajutage alumise käepideme nupule (1) ja tõmmake vart ülespoole (2). (Jn 5)

Laadimine

Seadet on vaja laadida, kui laadimise märgutuli hakkab vilkuma. Seadet tuleb laadida 16–18 tundi.

Ülelaadimise vältimiseks laadige seadet ainult siis, kui aku on tühjaks saanud.

- 1 Enne laadimist lülitage seade välja.
- 2 Pange vars püstiasendisse (kuulete klõpsatust) (Jn 6).
- 3 Sisestage väike pistik elektriharja aluses olevasse pesasse (Jn 7). Võite kasutada ka laadimisalust: ühendage väike pistik laadimisaluse külge ja asetage seade laadimisalusele.
- 4 Sisestage adapter seinakontakti.
 - ▶ Laadimise ajal ja laetud aku laadimise märgutuli põleb pidevalt. Laadimise märgutuli kustub pärast seda, kui te seadme pistiku elektrivõrgust välja tõmbate.

Seadme kasutamine

- 1 Selleks et vars hoiustusasendist vabastada, tuleb panna jalg elektriharja peale selle kaldumise vältimiseks. Seejärel tõmmake käepidet enda poole (kuulete klõpsatust). (Jn 8)

Ärge pange jalga sisse/välja või prügikambri vabastamise nupule.

- 2 Seadme sisselülitamiseks vajutage sisse-välja lüliti nupule. (Jn 9)

Seadme väljalülitamiseks vajutage uuesti sisse/välja nupule.

- 3** Kasutamise ajal varre pikkuse muutmiseks vajutage teleskoobilise osa liugnupule (1). Samal ajal lükake varre ülemist või alumist osa üles- või allapoole (2) (Jn 10).
- 4** Elektrihaarja kasutamiseks käeshoitava tööriistana eemaldage vars ja hoidke elektrihaarja alumisest käepidemest kinni. (Jn 11)
Paremaks kinnihoidmiseks lükake käepide ettepoole, kuni see on aluse suhtes 45-kraadise nurga all (kuulete klõpsatust).

Puhastamine

Ärge kunagi puhastage seadet või selle mingit osa vees või nõudepesumasinas.

Puhastage seadet ja selle osi niiske lapiga.

- 1** Enne puhastamist tõmmake alati väike pistik seadmest välja või eemaldage seade laadimisalusest.
- 2** Puhastage seadet niiske lapiga.

Prügikambri tühjendamine

- 1** Tühjendage prügikamber alati pärast kasutamist.
- 2** Pange vars püstiasendisse (kuulete klõpsatust) (Jn 6).
- 3** Vajutage pikkuse reguleerimise liugnupule (1) ja lükake varre teleskoobiline osa kõige madalamasse asendisse (2) (Jn 12).
- 4** Vajutage prügikambri vabastamise liugnupule (1) ja tõstke prügikamber elektrihaarja alusest välja (2) (Jn 13).
- 5** Hoidke prügikambrit prügikasti kohal. Seejärel lükake prügikambri luugi avamiseks alumisel käepidemel olevat liugnuppu allapoole ja tühjendage prügikamber (Jn 14).
- 6** Asetage prügikamber uuesti elektrihaarja alusesse ja lükake allapoole oma pesasse. (Jn 15)

Prügikambri paigaldamisel elektrihaarja alusesse sulgub prügikambri luuk automaatselt (kuulete klõpsatust).

Pöörleva harja puhastamine

- 1** Enne pöörleva harja puhastamist lülitage seade välja.
- 2** Eemaldage läbipaistev esikate elektrihaarja aluselt. Haarake katte alumistest äärtest kahe käega, tõmmake seda väljapoole (1) ja tugevasti ülespoole (2), kuni see pesadest välja tuleb (Jn 16).
- 3** Keerake pöörlevat harja seni, kuni lõikesoon on teie poole suunatud. Kasutage pöörleva harja ümber kogunenud juuste, niidotste jne katki lõikamiseks kääre (Jn 17).
- 4** Eemaldage pöörlevalt harjalt ebemed, karvad ja muu prügi.

Pöörleva harja väljavõtmine

- 1** Varre äravõtmiseks vajutage alumisel käepidemel olevale nupule (1) ja tõmmake vart ülespoole (2) (Jn 5).
- 2** Pöörake elektrihaarja alus põhjaga ülespoole, lükake vabastusnuppu noole suunas (1) ja eemaldage fiksaator (2) (Jn 18).
- 3** Libistage rihm pöörleva harja silindrit ära (1) ja tõstke hari alusest välja (2) (Jn 19).
- 4** Eemaldage pöörlevalt harjalt ja soonest ebemed, karvad ja muu prügi.

Pöörleva harja tagasipanemine

- 1** Libistage rihm üle pöörleva harja soonelise ääre. Sisestage pöörleva harja teine äär rihmaga ääre vastas asuvasse pessa (Jn 20).
- 2** Sisestage pöörleva harja rihmaga äär teise pessa. (Jn 21)

Ärge kasutage pöörleva harja pessa lükkamisel jõudu. Keerake pöörlevat harja selliselt, et soon silindri rihmaga äärel oleks suunatud ülespoole.

- 3** Pange fiksaator pesale tagasi (1) ja lükake vabastusnupp lähteasendisse (kuulete klõpsatust) (2) (Jn 22).

Kui pöörlev hari on valesti sisestatud, siis pole vabastusnuppu lukustusasendisse lükata võimalik.

- 4** Pange läbipaistev kate elektrihaarja alusele tagasi. Selleks haarake kahe käega kattest, lükake seda allapoole (1) ja tugevasti sissepoole (2), kuni see pesadesse sulgub (kuulete klõpsatust). (Jn 23)

Rataste puhastamine

- 1** Lülitage seade välja.
- 2** Eemaldage läbipaistev esikate elektrihaarja aluselt. Haarake katte alumistest äärtest kahe käega, tõmmake seda väljapoole (1) ja tugevasti ülespoole (2), kuni see pesadest välja tuleb (Jn 16).
- 3** Pöörake elektrihaarja põhjaga ülespoole.
- 4** Sisestage lamedaotsaline kruvikeeraja ühe ratta alla. Ratta ja telje soonest vabastamiseks keerake kruvikeerajat (Jn 24).

Ärge kätt ratta vahele jätke.

Et ratas ja telg ei lendaks vastu teid või teisi, ärge pange oma nägu elektrihaarja aluse lähedale ega suunake alust teiste poole.

- 5** Teiste rataste äravõtmiseks korrake samme neli ja viis.
- 6** Eemaldage ratastelt, teljelt ja soontest ebemed, karvad ja prügi.
- 7** Sisestage teljed ratastesse.
- 8** Pange rattad ja teljed soontesse tagasi ja vajutage need kindlalt oma kohale (kuulete klõpsatust). (Jn 25)
- 9** Pange läbipaistev esikate elektrihaarja alusele tagasi. Selleks haarake kahe käega kattest, lükake seda allapoole (1) ja tugevasti sissepoole (2), kuni see pesadesse sulgub (kuulete klõpsatust). (Jn 23)

Hoidmine

Seadet võite hoida kolmel erineval viisil.

- 1** Seadme hoidmiseks horisontaalasendis, pange see laadimisalusele (Jn 26).

Kui tundub, et seadme akut pole vaja laadida, siis ärge laadimisalust elektrivõrguga ühendage.

- 2** Seadme hoidmiseks vertikaalasendis, kallutage pöörleva harjaga elektriharja aluse külj varre poole (kuulete klõpsatust). Seejärel toetage seade vastu seina (Jn 27).
- 3** Seadme riputamiseks seinale, kallutage pöörleva harjaga elektriharja aluse külj varre poole (kuulete klõpsatust). Seejärel riputage seade ülemise käepideme taga oleva riputuspiilu abil naelale (Jn 28).

Keskkonnakaitse

- Tööea lõpus ei tohi seadet tavalise olmeprügi hulka visata. Seade tuleb ümbertöötlemiseks ametlikku kogumispunkti viia. Seda tehes aitate keskkonda säästa (Jn 29).
- Kui te seadet pikemat aega ei kasuta, soovitame elektrisäästmise eesmärgil adapter seinakontaktist välja võtta.

Akude äraviskamine

NiCd-/NiMH-akud võivad keskkonda kahjustada ning kõrgel temperatuuril või tules plahvatada.

- 1 Enne seadme utiliseerimist eemaldage sellest akud.**
 - Ärge visake akusid tavalise olmeprügi hulka, vaid viige ametlikku kogumispunkti.
 - Ka võite viia seadme ametlikku Philipsi hoolduskeskusesse. Selle keskuse personal eemaldab akud ja viskab need keskkonda ohustamata ära.

Enne akude eemaldamist lülitage seade välja ning võtke võrgupistik seinakontaktist välja.

Eemaldage seadmest vaid täiesti tühi aku.

- 2** Laske seadmest seiskumiseni töötada.
- 3** Keerake kruvid lahti ja eemaldage akupesa kate (Jn 30).
- 4** Võtke klemmid ükshaaval lahti ja võtke akud välja (Jn 31).

Garantii ja hooldus

Kui vajate infot või on teil mõni probleem, külastage Philipsi veebisaiti aadressil www.philips.com või võtke ühendust oma riigi Philipsi klienditeeninduskeskusega (telefoninumbri leiata garantiilehelt). Kui teie riigis ei ole klienditeeninduskeskust, pöörduge kohaliku Philipsi toodete edasimüüja poole või võtke ühendust Philips Domestic Appliances and Personal Care BV teenindusosakonnaga.

Veaotsing

Häire	Võimalik põhjus	Kõrvaldamine
Seade ei tööta.	Te pole seadet laadinud.	Laadige seade (vt pt „Laadimine”).
	Te pole adapteri õigesti seinakontakti sisestanud.	Sisestage adapter õigesti seinakontakti.
	Te pole väikese pistiku õigesti seadmesse või laadimisalusesse sisestanud.	Sisestage väike pistik õigesti seadmesse või laadimisalusesse.
Seade ei puhasta korralikult prügi ära.	Prügikamber on täis.	Tühjendage prügikamber (vt pt „Puhastamine”).
	Pöörlev hari on kinni kiilunud.	Puhastage pöörlev hari (vt pt „Puhastamine”).
Seadme tööaeg on lühikene.	Akud on mälu efekti tõttu kannatada saanud.	Tühjendage akud täielikult, jättes seadme kuni peatumiseni tööle. Seejärel laadige akut 16–19 tundi. Korra ke laadimise–tühjendamise tsüklit kolm kuni viis korda.

Häire	Võimalik põhjus	Kõrvaldamine
Prügi tuleb seadmest välja.	Prügikamber on täis.	Tühjendage prügikamber (vt pt „Puhastamine”).
	Prügikambri luuk ei ole korralikult lukustunud.	Enne kui panete prügikambri tagasi seadmesse, veenduge et prügikambri luuk oleks lukustunud (vt pt „Puhastamine”).

Opći opis (Sl. 1)

- A** Gornja ručka
- B** Utor za vješanje
- C** Teleskopski dio cijevi s klizačem za podešavanje duljine
- D** Donji dio cijevi
- E** Donja ručka
- F** Klizač vrata ladice za sakupljanje prljavštine
- G** Šarka koja se može okretati
- H** Valjkasta četka
- I** Prozirni prednji poklopac
- J** Baza čistača poda
- K** Ladica za sakupljanje prljavštine
- L** Baza za punjenje
- M** Utičnica za mali utikač
- N** Mali utikač
- O** Adapter
- P** Gumb za uključivanje/isključivanje
- Q** Indikator punjenja
- R** Gumb za otpuštanje ladice za sakupljanje prljavštine
- S** Držač
- T** Remen
- U** Klizač za otpuštanje držača
- V** Poklopac odjeljka za komplet baterija
- W** Žlijeb za rezanje
- X** Kotači

Važno

Prije korištenja aparata pažljivo pročitajte ovaj korisnički priručnik i spremite ga za buduće potrebe.

- Prije priključivanja aparata provjerite odgovara li mrežni napon naveden na adapteru naponu lokalne mreže.
- Nemojte koristiti aparat ako je adapter, kabel, baza za punjenje ili sam aparat oštećen. Ako je adapter ili baza za punjenje oštećena, uvijek je zamijenite originalnom kako biste izbjegli potencijalno opasne situacije.
- Aparat držite izvan dohvata djece.

- Aparat i bazu za punjenje nemojte nikada koristiti na otvorenom. Aparat nemojte nikada koristiti na mokrim površinama.
- Nemojte nikada sakupljati vodu, druge tekućine ili mokru hranu. Zapaljive tvari i pepeo nemojte nikada sakupljati dok se ne ohlade.
- Aparat i bazu za punjenje nemojte nikada uranjati u vodu ili neku drugu tekućinu niti ih ispirati pod mlazom vode.
- Aparat nemojte koristiti bez ladice za prljavštinu ili valjkaste četke.
- Aparat uvijek isključite iz napajanja nakon korištenja, prije punjenja te prije spajanja ili odvajanja dijelova.
- Aparat isključite iz napajanja prije čišćenja ili održavanja.
- Aparat puniti isključivo pomoću isporučenog adaptera i/ili baze za punjenje.
- Adapter sadrži transformator. Nikada ne zamjenjujte adapter nekim drugim jer je to opasno.
- Adapter je topao tijekom punjenja. To je normalno.
- Aparat uvijek dostavite u ovlašteni Philips servisni centar na ispitivanje ili popravak.
- Ruke/prste nemojte gurati u rotirajuću valjkastu četku kako biste izbjegli ozljede.
- Razina buke: $L_c = 75 \text{ dB [A]}$

Elektromagnetska polja (EMF)

Ovaj proizvod tvrtke Philips sukladan je svim standardima koji se tiču elektromagnetskih polja (EMF). Ako aparatom rukujete ispravno i u skladu s uputama iz ovog priručnika, prema dostupnim znanstvenim dokazima on će biti siguran za uporabu.

Prije prve uporabe

- 1** Donju ručku okrenite 180° ulijevo ili udesno (1). Zatim vucite ručku prema gore dok ne dođe u uspravan položaj (2). (Sl. 2)
- 2** Aparat puniti najmanje 16-18 sati prije prve uporabe (pogledajte poglavlje "Punjenje").

Priprema za uporabu

- 1** Gornju ručku spojite na teleskopski dio cijevi.

2 Teleskopski dio cijevi spojite na donji dio cijevi (“klik”). (Sl. 3)

3 Cijev spojite na donju ručku baze čistača poda (“klik”) (Sl. 4).

- Kako biste odvojili cijev, pritisnite gumb na donjoj ručki (1) i povucite cijev prema gore (2). (Sl. 5)

Punjenje

Aparat trebate napuniti kada treperi indikator napajanja. Aparat punite 16-18 sati.

Aparat punite samo kada je komplet baterija pri kraju kako biste izbjegli pretjerano punjenje.

1 Aparat isključite prije punjenja.

2 Cijev stavite u uspravan položaj (“klik”) (Sl. 6).

3 Mali utikač umetnite u utičnicu na bazi čistača poda (Sl. 7).

Možete koristiti i bazu za punjenje: umetnite mali utikač u bazu za punjenje i stavite aparat na bazu za punjenje.

4 Umetnite adapter u zidnu utičnicu.

- ▶ Indikator napajanja je stalno upaljen tijekom punjenja i nakon što se baterije potpuno napune. Indikator punjenja se gasi kada isključite aparat iz napajanja.

Korištenje aparata

1 Ako želite pomaknuti cijev iz položaja za spremanje, stavite stopalo na bazu čistača poda kako se čistač ne bi pomaknuo. Zatim povucite ručku prema sebi (“klik”). (Sl. 8)

Nemojte stavljati stopalo na gumb za uključivanje/isključivanje ili gumb za otpuštanje ladice za sakupljanje prljavštine.

2 Pritisnite gumb za uključivanje/isključivanje kako biste uključili aparat. (Sl. 9)

Kako biste isključili aparat, ponovno pritisnite gumb za uključivanje/isključivanje.

- 3** Kako biste podesili duljinu cijevi tijekom korištenja, pritisnite klizač na teleskopskom dijelu (1). Istovremeno pomaknite gornji ili donji dio cijevi prema gore ili dolje (2) (Sl. 10).
- 4** Kako biste koristili čistač poda kao ručni aparat, odvojite cijev i držite čistač za donju ručku. (Sl. 11)

Ako želite bolje uhvatiti aparat, gurajte ručku prema prednjem dijelu aparata dok se ne nađe pod kutom od 45 stupnjeva u odnosu na bazu ("klik").

Čišćenje

Aparat ili njegove dijelove nemojte nikada prati u vodi ili stroju za pranje posuđa.

Aparat i njegove dijelove čistite vlažnom krpom.

- 1** Prije čišćenja uvijek izvucite mali utikač iz aparata ili izvadite aparat iz baze za punjenje.
- 2** Aparat čistite vlažnom krpom.

Pražnjenje ladice za sakupljanje prljavštine

- 1** Nakon korištenja uvijek ispraznite ladicu za sakupljanje prljavštine.
- 2** Cijev stavite u uspravan položaj ("klik") (Sl. 6).
- 3** Pritisnite klizač za podešavanje duljine (1) i gurnite teleskopski dio cijevi u najniži položaj (2) (Sl. 12).
- 4** Pritisnite gumb za otpuštanje ladice za sakupljanje prljavštine (1) i izvadite ladicu iz baze čistača poda (2) (Sl. 13).
- 5** Ladicu za sakupljanje prljavštine držite iznad kante za otpatke. Zatim pritisnite klizač na donjoj ručki prema dolje kako biste otvorili vrata ladice za sakupljanje prljavštine i ispraznite ladicu (Sl. 14).
- 6** Vratite ladicu za sakupljanje prljavštine u bazu čistača poda i gurajte je dok ne sjedne na mjesto. (Sl. 15)

Vrata ladice za sakupljanje prljavštine se automatski zatvaraju kada ladicu vratite u bazu čistača poda ("klik").

Čišćenje valjkaste četke

- 1** Prije čišćenja valjkaste četke isključite aparat.
- 2** Skinite prozirni prednji poklopac baze čistača poda. Uхватite donji rub poklopca objema rukama, izvucite ga (1) i čvrsto vucite prema gore (2) dok se ne odvoji (Sl. 16).
- 3** Okrećite valjkastu četku dok žlijeb za rezanje ne bude okrenut prema vama. Pomoću škara odrežite dlake, niti itd. koje su se nakupile oko četke (Sl. 17).
- 4** Uklonite prašinu, dlake i ostalu prljavštinu iz četke.

Uklanjanje valjkaste četke

- 1** Kako biste odvojili cijev, pritisnite gumb na donjoj ručki (1) i povucite cijev prema gore (2) (Sl. 5).
- 2** Bazu čistača okrenite naopako, gurnite klizač za otpuštanje u smjeru strelice (1) i izvadite držač (2) (Sl. 18).
- 3** Povucite remen s kraja valjkaste četke (1) i izvadite četku iz baze (2) (Sl. 19).
- 4** Uklonite prašinu, dlake i ostalu prljavštinu iz valjkaste četke i žlijeba.

Ponovno umetanje valjkaste četke

- 1** Povucite remen preko rebrastog kraja valjkaste četke. Drugi kraj četke umetnite u otvor nasuprot remena (Sl. 20).
- 2** Kraj valjkaste četke s remenom umetnite u drugi otvor. (Sl. 21)

Valjkastu četku nemojte gurati u otvor. Okrenite četku tako da otvor sa strane s remenom bude usmjeren prema gore.

- 3** Vratite držač u otvor (1) i gurnite klizač u originalni položaj ("klik") (2) (Sl. 22)

Ako valjkasta četka nije ispravno umetnuta, klizač se ne može pomaknuti u položaj za zaključavanje.

- 4 Ponovno pričvrstite prozirni prednji poklopac na bazu čistača poda. Uхватите poklopac objema rukama, čvrsto ga gurajte prema dolje (1) i unutra (2) dok ne sjedne u otvore ("klik"). (Sl. 23)

Čišćenje kotača

- 1 Isključite aparat.
- 2 Skinite prozirni prednji poklopac baze čistača poda. Uхватите donji rub poklopca objema rukama, izvucite ga (1) i čvrsto vucite prema gore (2) dok se ne odvoji (Sl. 16).
- 3 Bazu čistača poda stavite naopako.
- 4 Odvijač s prorezom umetnite ispod jednog od kotača. Okrenite odvijač kako biste olabavili kotač i osovinu u žljebu (Sl. 24).

Nemojte stavljati ruku na kotač.

Kako kotač i osovina ne bi udarili vas ili drugu osobu, nemojte stavljati lice blizu baze čistača poda i nemojte usmjeravati bazu prema drugim osobama.

- 5 Ponovite korake 4 i 5 kako biste skinuli ostale kotače.
- 6 Uklonite prašinu, dlake i ostalu prljavštinu s kotača, osovine i žljebova.
- 7 Umetnite osovine u kotače.
- 8 Kotače i osovine vratite u žljebove i čvrsto ih pritisnite u odgovarajući položaj ("klik"). (Sl. 25)
- 9 Ponovno pričvrstite prozirni prednji poklopac na bazu čistača poda. Uхватите poklopac objema rukama, čvrsto ga gurajte prema dolje (1) i unutra (2) dok ne sjedne u otvore ("klik"). (Sl. 23)

Spremanje

Aparat možete spremići na tri načina:

- 1 Kako biste spremili aparat u vodoravnom položaju, stavite ga na bazu za punjenje (Sl. 26).

Ako baterije aparata nije potrebno ponovno napuniti, nemojte priključivati bazu za punjenje na napajanje.

- 2** Kako biste spremili aparat u okomitom položaju, nagnite stranu baze čistača poda s valjkastom četkom okrenutom prema cijevi ("klik"). Zatim stavite aparat uz zid (Sl. 27).
- 3** Kako biste aparat stavili na zid, nagnite stranu baze čistača poda s valjkastom četkom okrenutom prema cijevi ("klik"). Zatim aparat stavite na zid tako da utor za vješanje na stražnjoj strani gornje ručke stavite na čavao (Sl. 28).

Zaštita okoliša

- Aparat koji se više ne može koristiti nemojte odlagati s uobičajenim otpadom iz kućanstva, nego ga odnesite u predviđeno odlagalište na recikliranje. Time ćete pridonijeti očuvanju okoliša (Sl. 29).
- Ako aparat ne namjeravate koristiti duže vrijeme, izvadite adapter iz zidne utičnice kako biste uštedjeli energiju.

Odlaganje baterija

NiCd/NiMH baterije mogu biti opasne za okoliš i eksplodirati ako su izložene visokim temperaturama ili vatri.

- 1** Kada odbacujete aparat, izvadite komplet baterija.
 - Komplet baterija nemojte odlagati s uobičajenim kućnim otpadom, nego ga predajte na službeno mjesto za odlaganje.
 - Aparat možete i odnijeti u Philips servisni centar. Osoblje centra će izvaditi komplet baterija umjesto vas i odložiti ga na ekološki prihvatljiv način.

Prije vađenja kompleta baterija aparat se mora isključiti, a priključak za mrežno napajanje izvaditi iz utičnice.

Baterije izvadite samo ako su potpuno prazne.

- 2** Ostavite aparat da radi dok se ne zaustavi.
- 3** Odvrnite vijke i skinite poklopac odjeljka za baterije (Sl. 30).

- 4** Odvojite terminale za napajanje jedan po jedan i izvadite komplet baterija (Sl. 31).

Jamstvo i servis

Ako vam je potrebna informacija ili imate problem, posjetite web-stranicu www.philips.com ili se obratite Philips centru za korisnike u svojoj državi (broj se nalazi u međunarodnom jamstvenom listu). Ako u vašoj državi ne postoji centar za korisnike, obratite se lokalnom prodavaču Philips proizvoda ili servisnom odjelu Philips Domestic Appliances and Personal Care BV.

Rješavanje problema

Problem	Mogući uzrok	Rješenje
Aparat ne radi.	Niste napunili aparat.	Napunite aparat (pogledajte poglavlje "Punjenje").
	Adapter niste ispravno umetnuli u zidnu utičnicu.	Adapter ispravno umetnite u zidnu utičnicu.
	Mali utikač niste ispravno umetnuli u aparat ili bazu za punjenje.	Mali utikač ispravno umetnite u aparat ili bazu za punjenje.
Aparat ne čisti učinkovito.	Ladica za sakupljanje prljavštine je puna.	Ispraznite ladicu za sakupljanje prljavštine (pogledajte poglavlje "Čišćenje").
	Valjkasta četka je začepljena.	Očistite valjkastu četku (pogledajte poglavlje "Čišćenje").

Problem	Mogući uzrok	Rješenje
Aparat kratko radi.	Komplet baterija ima memorijski efekt.	Komplet baterija potpuno ispraznite tako da ostavite aparat da radi dok se ne zaustavi. Zatim komplet baterija punite 16-19 sati. Ciklus pražnjenja i punjenja ponovite 3-5 puta.
Iz aparata izlazi prljavština.	Ladica za sakupljanje prljavštine je puna.	Ispraznite ladicu za sakupljanje prljavštine (pogledajte poglavlje "Čišćenje").
	Vrata ladice za sakupljanje prljavštine nisu ispravno zaključana.	Prije vraćanja ladice za sakupljanje prljavštine provjerite jesu li vrata ladice zaključana (pogledajte poglavlje "Čišćenje").

Általános leírás (ábra 1)

- A** Felső fogantyú
- B** Akasztó
- C** Nyél teleszkópos része hosszbeállítóval
- D** Nyél alsó része
- E** Alsó fogantyú
- F** Porgyűjtő tálca ajtónyitója
- G** Minden irányban forgatható és dönthető csatlakozás
- H** Forgókefe
- I** Átlátszó elülső fedél
- J** Szőnyegseprő-alap
- K** Porgyűjtő tálca
- L** Töltőalap
- M** Aljzat kis méretű dugaszhoz
- N** Kisméretű csatlakozódugasz
- O** Adapter
- P** Be/kikapcsoló gomb
- Q** Töltésjelző fény
- R** Porgyűjtő tálca kioldógombja
- S** Rögzítő
- T** Ékszíj
- U** Rögzítőkioldó
- V** Akkumulátortartó fedele
- W** Horony
- X** Kerekek

Fontos!

A készülék első használata előtt figyelmesen olvassa el a használati utasításokat. Őrizze meg az útmutatót későbbi használatra.

- A készülék csatlakoztatása előtt ellenőrizze, hogy a tápegységen feltüntetett feszültségérték megegyezik-e a helyi hálózati feszültséggel.
- Ne használja a készüléket, ha az adapter, a hálózati kábel, a töltőalap vagy a maga a készülék sérült. Ha az adapter vagy a töltőegység meghibásodott, a kockázatok elkerülése érdekében mindig eredeti típusúra cseréltesse ki.

- Tartsa a készüléket biztonságos távolságban gyermekektől.
- Soha ne használja a készüléket és a töltőalapot kültéren. Soha ne használja a készüléket vizes felületeken!
- A készülékkel soha ne szívjon fel vizet, egyéb folyadékokat vagy folyékony élelmiszereket. A készülékkel soha ne szívjon fel gyúlékony anyagokat, vagy hamut, amíg az ki nem hűlt.
- Soha ne merítse a készüléket vagy a töltőalapot vízbe vagy egyéb folyadékba, és ne öblítse le azokat a csap alatt.
- Ne használja a készüléket a porgyűjtő tálca vagy a forgókefe nélkül.
- Használat után, töltés előtt, valamint alkatrészek csatlakoztatása vagy eltávolítása előtt mindig kapcsolja ki a készüléket.
- Tisztítás vagy karbantartás előtt húzza ki a készülék hálózati dugóját a fali aljzatból.
- A készülék töltéséhez kizárólag a hozzá kapott adaptert és/vagy töltőalapot használja.
- A hálózati adapterben transzformátor van. Ne vágja le az adaptert a vezetékről, és ne kössön másik dugót a vezetékre, mert ez veszélyes lehet.
- Az adapter töltés közben felmelegszik. Ez normális jelenség.
- A készüléket kizárólag Philips hivatalos szakszervizbe vigye vizsgálatra, illetve javításra.
- A sérülések elkerülése érdekében ne dugja a kezét/ujjait a mozgó forgókefe közelébe.
- Zajkibocsátás: $L_c = 75 \text{ dB [A]}$

Elektromágneses mezők (EMF)

Ez a Philips készülék megfelel az elektromágneses mezőkre (EMF) vonatkozó szabványoknak. Amennyiben a használati útmutatóban foglaltaknak megfelelően üzemeltetik, a tudomány mai állása szerint a készülék biztonságos.

Teendők az első használat előtt

- 1** Fordítsa el az alsó fogantyút 180° fokkal balra vagy jobbra (1), majd húzza a fogantyút felfelé, amíg az függőleges helyzetbe nem kerül (2). (ábra 2)

- 2** A készüléket az első használat előtt legalább 16-18 óra hosszát kell tölteni (lásd a „Töltés” c. részt).

Előkészítés

- 1** Csatlakoztassa a felső fogantyút a nyél teleszkópos részéhez.
- 2** Csatlakoztassa a nyél teleszkópos részét a nyél alsó részéhez (kattanásig). (ábra 3)
- 3** Csatlakoztassa a szőnyegseprő-alapon található alsó fogantyúhoz (kattanásig) (ábra 4).
- A nyél kihúzásához nyomja meg az alsó fogantyún található gombot (1), majd húzza felfelé a nyelet (2). (ábra 5)

Töltés

Amikor a töltésjelző lámpa villog, tölteni kell a készüléket. A készüléket 16-18 óra hosszát kell tölteni.

A túltöltés elkerülése érdekében csak akkor töltse a készüléket, ha az akkumulátorcsomag feszültsége alacsony.

- 1** A töltés előtt kapcsolja ki a készüléket.
- 2** Helyezze a készüléket függőleges helyzetbe (kattanásig) (ábra 6).
- 3** Csatlakoztassa a kisméretű csatlakozót a szőnyegseprő-alapon lévő aljzatba (ábra 7).
- Használhatja a töltőalapot is: csatlakoztassa a kisméretű csatlakozót a töltőalaphoz, majd helyezze a készüléket a töltőalapra.
- 4** Csatlakoztassa az adaptert a fali aljzatba.
- ▶ A töltésjelző lámpa a töltés alatt és az akkumulátor teljesen feltöltött állapotában folyamatosan világít. A töltésjelző lámpa akkor alszik ki, amikor lecsatlakoztatja a készüléket az elektromos hálózatról.

A készülék használata

- 1 A nyél tárolási pozícióból való kimozdításához helyezze a lábát a szőnyegseprő-alapra, hogy megakadályozza a felborulását. Majd húzza a nyelet maga felé (kattanásig). (ábra 8)

Ne lépjen a bekapcsoló gombra vagy a porgyűjtő tálca kioldógombjára.

- 2 A bekapcsoló gombbal kapcsolja be a készüléket. (ábra 9)
A készülék kikapcsolásához nyomja meg újra a be/kikapcsoló gombot.

- 3 A nyél hosszának használat közben történő állításához nyomja meg a teleszkópos részen található kapcsolót (1). Ezzel egyidőben húzza a nyél felső vagy alsó részét felfelé vagy lefelé (2) (ábra 10).

- 4 A szőnyegseprő kézi készülékként történő használatához távolítsa el a nyelet és tartsa a szőnyegseprőt az alsó fogantyúnál fogva. (ábra 11)

A jobb fogás érdekében tolja előre a készülék fogantyúját, amíg az 45 fokos szöveget nem zár be az alappal (kattanásig).

Tisztítás

Ne mossa el a készüléket és annak alkatrészeit vízben vagy mosogatógépben.

A készüléket és annak alkatrészeit nedves ruhával tisztítsa.

- 1 A készülék tisztítása előtt mindig húzza ki a kisméretű csatlakozót a készülékből, vagy vegye le a készüléket a töltőalapról.
- 2 A készüléket nedves ruhával tisztítsa.

A porgyűjtő tálca ürítése

- 1 Használat után mindig ürítse ki a porgyűjtő tálcát.
- 2 Helyezze a készüléket függőleges helyzetbe (kattanásig) (ábra 6).
- 3 Nyomja meg a hosszbeállítót (1) és eressze le a nyél teleszkópos részét a legalacsonyabb helyzetbe (2) (ábra 12).

- 4 Nyomja meg a porgyűjtő tálca kioldógombját (1), majd emelje ki a porgyűjtő tálcat a szőnyegseprő alapból (2) (ábra 13).
- 5 Tartsa a porgyűjtő tálcat szemetes fölé. Majd nyomja az alsó fogantyún található csúszkát lefelé a porgyűjtő tálca kinyitásához és üritse ki a porgyűjtő tálcat (ábra 14).
- 6 Helyezze vissza a porgyűjtő tálcat a szőnyegseprő-alapba, majd tolja be a helyére. (ábra 15)

A porgyűjtő tálca ajtaja automatikusan bezárul, amikor visszahelyezi a porgyűjtő tálcat a szőnyegseprő-alapba (kattanásig).

A forgókefe tisztítása

- 1 A forgókefe tisztítása előtt kapcsolja ki a készüléket.
- 2 Vegye le a szőnyegseprő-alap átlátszó elülső fedelét. Fogja meg mindkét kézzel a fedél elülső szélét, és húzza határozottan kifelé (1) és felfelé (2), amíg az ki nem jön a nyílásokból (ábra 16).
- 3 Forgassa addig a forgókefét, amíg a hornyot nem látja. Olló segítségével vágja el a forgókefére lerakódott hajszálakat, cérnákat stb (ábra 17).
- 4 Távolítsa el a forgókeféről a szőszöket, hajszálakat és egyéb szennyeződéseket.

A forgókefe kivétele

- 1 A nyél kihúzásához nyomja meg az alsó fogantyún található gombot (1), majd húzza felfelé a nyelet (2) (ábra 5).
- 2 Fordítsa a szőnyegseprő-alapot fejjel lefelé, nyomja a kioldót a nyíl irányába (1), majd távolítsa el a rögzítőt (2) (ábra 18).
- 3 Csúsztassa le az ékszíjat a forgókeféről (1) és emelje ki a kefét az alpból (2) (ábra 19).
- 4 Távolítsa el a forgókeféről és a horonyból a szőszöket, hajszálakat és egyéb szennyeződéseket.

A forgókefe visszahelyezése

1 Csúsztassa fel az ékszij bordázott felét a forgókefére. A forgókefe másik végét helyezze be az ékszíjjal szemben lévő nyílásba (ábra 20).

2 Helyezze a forgókefe szíjjal ellátott végét a másik nyílásba. (ábra 21)

Ne erőltesse forgókefét a nyílásba. Fordítsa el a forgókefét úgy, hogy az ékszij oldalán lévő él felfelé mutasson.

3 Helyezze vissza a rögzítőt a nyílásba (1), majd csúsztassa a kioldót az eredeti állásba (kattanásig) (2) (ábra 22)

Ha a forgókefe nem megfelelően van behelyezve, a kioldó nem állítható zárt állásba.

4 Helyezze vissza a szőnyegseprő-alap átlátszó elülső fedelét. Fogja meg mindkét kézzel a fedél elülső szélét, és tolja határozottan lefelé (1) és befelé (2), amíg a helyére nem pattan. (ábra 23)

A kerekek tisztítása

1 Kapcsolja ki a készüléket.

2 Vegye le a szőnyegseprő-alap átlátszó elülső fedelét. Fogja meg mindkét kézzel a fedél elülső szélét, és húzza határozottan kifelé (1) és felfelé (2), amíg az ki nem jön a nyílásokból (ábra 16).

3 Helyezze a szőnyegseprő-alapot fejfelé lefelé.

4 Helyezzen egy sima csavarhúzóval valamelyik kerék alá, majd forgassa el a csavarhúzóval a tengelyes kerék kimozdításához a bemélyedésből (ábra 24).

Ne tegye a kezét a kerékre.

Ne hajoljon közel a szőnyegseprő-alaphoz, és azt ne tartsa mások felé, mert a tengelyes kerék kiugorhat és eltalálhatja a közelben tartózkodó személyeket.

5 A többi kerék eltávolításához ismételje meg a 4-5. lépést.

6 Távolítsa el a kerekekről, a tengelyekről és a bemélyedésekből a szöszöket, hajszájakat és egyéb szennyeződések.

- 7** Helyezze a tengelyeket a kerekbe.
- 8** Helyezze vissza a tengelyes kerekeket a bemélyedésekbe, majd pattintsa helyre őket. (ábra 25)
- 9** Helyezze vissza a szőnyegseprő-alap átlátszó elülső fedelét. Fogja meg mindkét kézzel a fedelet, és tolja határozottan lefelé (1) és befelé (2), amíg a helyére nem pattan. (ábra 23)

Tárolás

A készülék három különböző módon tárolható:

- 1** A készülék vízszintes helyzetben történő tárolásához helyezze azt a töltőalapra (ábra 26).
Ha a készülék akkumulátorát nem kell tölteni, akkor ne csatlakoztassa a töltőalapot az elektromos hálózathoz.
- 2** A készülék függőleges helyzetben történő tárolásához döntse a forgókefét tartalmazó szőnyegseprő-alapot a nyél felé (kattanásig), majd támassza a készüléket a fal mellé (ábra 27).
- 3** A készülék falra akasztásához döntse a forgókefét tartalmazó szőnyegseprő-alapot a nyél felé (kattanásig), majd akassza fel a készüléket egy szögre a felső fogantyú hátoldalán lévő akasztó segítségével (ábra 28).

Környezetvédelem

- A feleslegessé vált készülék szelektív hulladékként kezelendő. Kérjük, hivatalos újrahasznosító gyűjtőhelyen adja le, így hozzájárul környezetének védelméhez (ábra 29).
- Ha sokáig nem szándékozik a készüléket használni, akkor az energiamegtakarítás érdekében húzza ki a hálózati adaptert a fali konnektorból.

Az akkumulátorok kiselejtezése

A NiCd/NiMH akkumulátorok a környezetre ártalmasak, magas hőmérséklet vagy tűz hatására felrobbanhatnak.

- 1** A készülék selejtezésekor vegye ki a készülékből az akkumulátorcsomagot.
 - A leselejtezett akkumulátorcsomag szelektív lakossági hulladékként kezelendő, hivatalos gyűjtőpontnál szolgáltatssa be azt.
 - Elviheti készülékét valamelyik Philips szervizbe is, ahol szakember távolítja el az akkumulátorcsomagot és gondoskodik annak környezeti szempontból biztonságos lesejtezéséről.

Az akkumulátorcsomag eltávolítása előtt győződjön meg róla, hogy a készüléket kikapcsolta-e és kihúzta-e a fali konnektorból.

Csak a teljesen lemerült akkumulátorokat távolítsa el.

- 2** Hagyja a készüléket bekapcsolva addig, amíg az magától meg nem áll.
- 3** Csavarhúzóval lazítsa ki a csavarokat, majd távolítsa el az akkumulátortartó rekesz fedelét (ábra 30).
- 4** Húzza ki egyenként a csatlakozó vezetékeket, és vegye ki az akkumulátorcsomagot (ábra 31).

Jótállás és szerviz

Ha információra van szüksége, vagy ha valamilyen probléma merült fel, látogasson el a Philips honlapjára (www.philips.com), vagy forduljon az adott ország Philips vevőszolgálatához (a telefonszámot megtalálja a világszerte érvényes garancialevélen). Ha országában nem működik vevőszolgálat, forduljon a Philips helyi szaküzletéhez vagy a Philips háztartási kisgépek és szépségápolási termékek üzletágának vevőszolgálatához.

Hibaelhárítás

Probléma	Lehetséges ok	Megoldás
A készülék nem működik.	Nem töltötte fel a készüléket.	Töltse fel a készüléket (lásd a „Töltés” c. részt).
	Az adaptert nem megfelelően csatlakoztatta a fali aljzatba.	Csatlakoztassa megfelelően az adaptert a fali aljzatba.
	A kisméretű csatlakozót nem megfelelően csatlakoztatta a készülékbe vagy a töltőalapba.	Csatlakoztassa a kisméretű csatlakozót megfelelően a készülékbe vagy a töltőalapba.
A készülék nem szedi fel rendesen a szennyeződések.	A porgyűjtő tálca megtelt.	Ürítse ki a porgyűjtő tálcat (lásd a „Tisztítás” c. részt).
	A forgókefe eltömődött.	Tisztítsa meg a forgókefét (lásd a „Tisztítás” c. részt).
Rövid a készülék működési ideje.	Az akkumulátorcsomagban „memóriaeffektus” lépett fel.	Merítse le teljesen az akkumulátorcsomagot úgy, hogy leállásig üzemelteti a készüléket. Ezt követően töltse az akkumulátorcsomagot 16-19 órán keresztül. Ezt a feltöltés-kisütés ciklust ismétlje meg 3-5 alkalommal.

Probléma	Lehetséges ok	Megoldás
A készülékből kijutnak a szennyeződések.	A porgyűjtő tálca megtelt.	Ürítse ki a porgyűjtő tálcát (lásd a „Tisztítás” c. részt).
	A porgyűjtő tálca ajtaja nincs rendesen bezárva.	Mielőtt visszahelyezné a porgyűjtő tálcát a készülékbe, ellenőrizze, hogy a porgyűjtő tálca ajtaja zárt állapotban legyen (lásd a „Tisztítás” c. részt).

Жалпы сипаттама (Сурет 1)

- A** Жоғарғы тұтқа
- B** Ілуге арналған слот
- C** Ұзақтықты өзгерту слайдымен колонканың оптикалық бөлігі
- D** Колонканың төменгі бөлігі
- E** Төменгі тұтқа
- F** Қалдықтарды астауға ашатын слайд
- G** Басты өзек
- H** Айналыш щетка
- I** Алдыңғы мөлдір қалпақ
- J** Қырғыштың табаны
- K** Қалдықтарға арналған астау
- L** Зарядтайтын негіз
- M** Кішкене шанышқыға арналған розетка
- N** Кішкене шанышқы
- O** Адаптор
- P** Қосу/өшіру түймесі
- Q** Зарядталып жатыр дегенді білдіретін жарық
- R** Ласты аулағыш опциясы
- S** Бекіткіш
- T** Белдік
- U** Бекіткіштің слайды
- V** Батарейаның облысы
- W** Ағызып әкелетін астау
- X** Дөңгелектері

Маңызды

Құралды қолданар алдында осы нұсқауды мұқият оқып шағыңыз, әрі болашақта қолдануға сақтап қойыңыз.

- Құралды қосар алдында, құралда көрсетілген вольтаж, жергілікті қамтамасыз етілетін волтажбен сәйкес келетіндігін тексеріп алыңыз.
- Егер аспаптың өзі немесе адаптер зақымдалған болса, аспапты пайдаланбаңыз. Адаптер зақымданғанда, қауіпсіз болу үшін оны түпнұсқамен ауыстырыңыз.

- Құралды балалардың қолы жетпейтін жерде сақтаңыз
- Адаптерді немесе аспапты ашық ауада пайдаланбаңыз. Аспапты ылғалды немесе сулы жерлерде пайдаланбаңыз.
- Суды, сұйықтықты немесе сулы тамақ өнімдерін пайдаланбаңыз. Тұтанғыш заттарды немесе күлдің ылғалды кезінде пайдаланбаңыз.
- Адаптерді немесе аспапты суға немесе кез-келген сұйықтыққа салмаңыз және сумен жумаңыз.
- Аспапты лас аулағышсыз немесе айналғыш щеткасыз пайдаланбаңыз.
- Аспапты пайдаланып болғаннан кейін және зарядтағанға дейін және бөлшектерді іске қосып өшіргенге дейін әрқашан өшіріңіз.
- Аспапты жуар алдында оны розеткадан ажыратыңыз.
- Аспапты тек қана адаптердің көмегімен зарядтаңыз.
- Адапторда трансформер бар. Адапторды кесіп алып тастап, оның орнына басқа шанышқы қоюға болмайды, себебі бұл өте қауіпті жағдай туғызады.
- Зарядталып жатқанда адаптор қызып кетеді, ол нормалы нәрсе.
- Құралды тексеру немесе жөндеу үшін, оны тек қана Philips әкімшілігі берген қызмет орталығына апарыңыз.
- Жарақаттанбау үшін саусағыңызды айналғыш щеткаға салмаңыз.
- Шу деңгейі: $L_c = 75 \text{ dB [A]}$

Электрмагниттік өріс (ЭМӨ)

Осы Philips құралы Электрмагниттік өріске (ЭМӨ) байланысты барлық стандарттарға сәйкес келеді. Бар ғылыми дәлелдерді негізге ала отырып, нұсқауларға сәйкес дұрыс пайдалана отырып аспапты пайдалануға болады.

Алғашқы рет қолданар алдында

- 1** 180°-қа төменгі тұтқаны солға және оңға бұрыңыз (1). Сосын оны жоғарыға тік бұрышқа дейін көтеріңіз (2). (Сурет 2)
- 2** Құралды ең алғаш қолданар алдында 16-18 сағат бойы зарядтаңыз.

Қолдануға дайындық

- 1 Жоғарғы тұтқаны колонканың оптикалық бөлігіне қосыңыз.
- 2 Колонканың оптикалық бөлігін оның төменгі бөлігіне қосыңыз (“шырт”). (Сурет 3)
- 3 Колонканы қырғыштың табанындағы төменгі бөлігіне қосыңыз (“шырт”) (Сурет 4).
- Колонканы шешу үшін, төменгі тұтқадағы түймені басыңыз (1) және колонканы жоғарыға бұрыңыз (2). (Сурет 5)

Зарядтау

Егер зарядканың индикаторы күйіп жатса, аспапты зарядтау керек. Аспапты 16-18 сағат бойы зарядтаңыз.

Артық зарядтамау үшін, батарея отырса ғана аспапты зарядтаңыз.

- 1 Аспапты зарядтар алдында оны өшіріңіз.
- 2 Колонканы тік бұрышты етіп орнатыңыз (“шырт”) (Сурет 6).
- 3 Розеткадағы айырғыш штепсельді қырғыштың табанына қойыңыз. (Сурет 7)

Сіз сондай-ақ зарядтауға арналған табанды пайдалана аласыз: зарядтауға арналған табанға кіші штепсельді айырғышты қойыңыз және аспапты табанға орнатыңыз.

- 4 Адапторды қабырғадағы розеткаға қосыңыз.
D Зарядтауға арналған табан қабырғадағы розетка арқылы жүзеге асады. Қабырға розеткасынан шығарып тастағанда зарядтау тоқтатылады.

Құралды қолдану

- 1 Колонканы ажырату үшін, оның секіріп кетпеуінен сақтану үшін, аяғыңызды тазалауға арналған табанға қойыңыз, сосын тұтқаны өзіңіз жаққа қарай бұрыңыз (“шырт”). (Сурет 8)

Лас аулағыштан ажырататын түймеге немесе өшіретін түймеге аяғыңызды қоймаңыз.

- 2** Құралды қосу үшін оның қосу/өшіру түймесін басыңыз. (Сурет 9)

Аспапты өшіру үшін өшіретін түймені қайталап басыңыз.

- 3** Пайдаланып жатқан кезде колонканың ұзақтығын өзгерту үшін, (1) оптикалық бөліктегі слайдты басыңыз, және (2) бірдегеннен колонканың жоғарғы немесе төменгі бөлігін жоғары немесе төмен бұрыңыз. (Сурет 10)

- 4** Қырғышты қол аспап есебінде пайдалану үшін колонканы шешіңіз және қырғыштың төменгі тұтқасынан ұстаңыз. (Сурет 11)

Тұтқаны аспаптың алдыңғы бөлігіне қарай 45° бұрышқа дейін табанына бұрыңыз (“шырт”).

Тазалау

Аспапты немесе оның бөлшектерін суға немесе қолжуғышқа жумаңыз.

Аспапты және оның бөлшектерін ылғалды шүберекпен тазалаңыз.

- 1** Әрқашан кіші айырғышты аспаптан шығарыңыз немесе аспапты тазалағанға дейін зарядтауға арналған табаннан аспапты шығарыңыз.

- 2** Құралды дымқыл шүберекпен тазалаңыз.

Лас аулағышты босату

- 1** Пайдаланып болған соң әрқашан лас аулағышты босатыңыз.
- 2** Колонканы тік бұрышты етіп орнатыңыз (“шырт”) (Сурет 6).
- 3** (1) Ұзақтықты өзгерту слайдын және (2) колонканың оптикалық бөлігіндегі слайдын төменгі жаққа дейін бұрыңыз. (Сурет 12)
- 4** (1) Лас аулағыш түймесін басыңыз және (2) қырғыштың табанындағы астауды шығарыңыз. (Сурет 13)

5 Лас аулағышты ыбырсықтар жәшігінің үстіне орнатыңыз. Сосын лас аулағыштың есігін ашу үшін төменгі тұтқадағы слайдты бұрыңыз да оны босатыңыз (Сурет 14).

6 Лас аулағышты қайтадан қырғыштың табанына орнатыңыз. (Сурет 15)

Лас аулағыш қырғыштың табанына орнатылса оның есігі автоматты түрде жабылады (“шырт”).

Айналмалы қылшақты тазалау

1 Айналғыш щетканы тазарту алдында аспапты өшіріңіз.

2 Қырғыштың табанынан алдыңғы мөлдір қақпақты шығарыңыз. Қалпақтың төменгі жағынан екі қолдап ұстап оны (1) төмен және (2) жоғары, ол тесігінен шыққанша тартыңыз. (Сурет 16)

3 Ағызғыш астау сізге қарай бұрылғанша щетканы айналдырыңыз. Щеткаға жиналған жіптер мен шаштарды кесу үшін қайшыны пайдаланыңыз (Сурет 17).

4 Шаштар мен қылшықтарды щеткадан алыңыз.

Айналғыш щеткаларды ажырату

1 Айналғыш щеткаларды ажырату үшін (1) төменгі тұтқадағы түймені басыңыз және (2) колонканы жоғары бұрыңыз. (Сурет 5)

2 Қырғыштың табанын айналдыра бұрыңыз, (1) ажырату слайдын бағыт бойынша бұрыңыз және (2) бекіткішті шешіңіз. (Сурет 18)

3 (1) Айналғыш щетканың шетіндегі белдікті шешіңіз және (2) щетканы табанынан шығарыңыз. (Сурет 19)

4 Астаудан және айналғыш щеткадан қылшықтар мен шаштарды алыңыз.

Айналғыш щетканы қосу

- 1** Айналғыш щетканың қырлы шетіндегі белдікті шешіңіз. Щетканың басқа шетін белдікке қарсы тесікке тығыңыз (Сурет 20).
- 2** Щетканың белдігі бар шетін басқа тесікке салыңыз. (Сурет 21)

Айналғыш щетканы тесікке итермеңіз. Щетканы айналдырғанда белдік жағындағы қыры төбеге қарап тұрсын.

- 3** (1) Бекіткішті қайтадан тесікке қойыңыз және (2) слайдты алғашқы бағытына бұрыңыз (“шырт”) (Сурет 22).

Егер айналғыш щетка үлгіге сай орналаспаса, слайдты қабыстыруға дейін жылжыту мүмкін емес.

- 4** Мөлдір қақпақты қырғыштың табанына қойыңыз. Қалпақтан екі қолдап ұстап, оны (1) төмен және (2) ішке қарай тесікке кіргенше бұрыңыз (“шырт”). (Сурет 23)

Дөңгелекті тазалау

- 1** Құралды сөндіріңіз.
- 2** Қырғыштың табанынан алдыңғы мөлдір қақпақты шығарыңыз. Қалпақтың төменгі жағынан екі қолдап ұстап оны (1) төмен және (2) жоғары, ол тесігінен шыққанша тартыңыз. (Сурет 16)
- 3** Қырғыштың табанының астын үстіне салыңыз.
- 4** Дөңгелектің біреуінің астына бұрағышты қойыңыз. Астаудан шпиндель мен дөңгелекті шығару үшін бұрағышты бұраңыз (Сурет 24).

Дөңгелекке қолыңызды салмаңыз.

Дөңгелектен немесе шпиндельден жарақат алмас үшін қырғыштың табанына бетіңізді жақындатпаңыз және оны басқа адамдарға бағыттамаңыз.

- 5** Басқа дөңгелектерді шығару үшін 4 және 5 қадамды қайталаңыз.

- 6** Астаудан және дөңгелектен, шпиндельден қылшықтар мен шаштарды алыңыз.
- 7** Шпиндельді дөңгелекке салыңыз.
- 8** Шпиндельдерді және дөңгелектерді қайта орнына тесігіне салып оларды орнатыңыз (“шырт”). (Сурет 25)
- 9** Қырғыштың табанына қалпақты қайта орнына қойыңыз . Қалпақтан екі қолдап ұстап, оны (1) төменге және (2) ішке қарай тесігіне кіргенше бұрыңыз (“шырт”). (Сурет 23)

Сақтау

Аспапты келесі үлгімен сақтауға болады:

- 1** Аспапты жатқызып сақтау үшін, оны зарядтауға арналған табанға салыңыз. (Сурет 26)
Егер батарея зарядтауды талап етпесе, зарядтауға арналған табанды электр розеткасына қоспаңыз.
- 2** Аспапты тігінен тұрғызып сақтау үшін щеткалы қырғыштың табанын колонкаға дейін иіңіз (“шырт”). Сосын аспапты қабырғаға қарсы қойыңыз (Сурет 27).
- 3** Аспапты қабырғаға іліп қою үшін, щеткалы қырғыштың табанын колонкаға дейін иіңіз (“шырт”). Сосын жоғарғы тұтқаның артындағы слоттың көмегімен аспапты шегеге іліңіз (Сурет 28).

Қоршаған айнала

- Құралды өз қызметін көрсетіп тозғаннан кейін, күнделікті үй қоқысымен бірге тастауға болмайды. Оның орнына бұл құралды арнайы жинап алатын жерге қайта өңдеу мақсатына өткізіңіз. Сонда сіз қоршаған айналаны сақтауға себіңізді тигізесіз (Сурет 29).
- Егер сіз аспапты ұзақ уақыт пайдаланбауды жоспарласаңыз, адаптерді розеткадан шығарыңыз.

Батареяны пайдалану

NiCd/NiMH батареялары қоршаған айналаға зақым тигізуі мүмкін, әрі жоғары температурада олар жарылуы мүмкін.

1 Ұстараны тастар алдында, аккумулятор батареясын ішінен шығарыңыз.

- Батареяны алыңыз. Оны күнделікті үй қоқыстарымен бірге тастауға болмайды, оны арнайы ресми жинайтын жерге апарып тапсырыңыз.
- Philips қызмет көрсету орталығына өтініш жасауыңызға болады. Ондағы адамдар батареяны сіз үшін алып, оны қоршаған ортаға зияны тимейтін жағдайда оның көзін жояды.

Батареяны шығарар алдында аспапты өшіріңіз және оны розеткадан ажыратыңыз.

Батареяны тек толығымен таусылғанда ғана алуға болады.

2 Құралды тоқтағанша жұмыс жасатыңыз.

3 Шүріппелерді шығарыңыз және қоректену блогының қақпағын шешіңіз (Сурет 30).

4 Клеммдерді ажыратыңыз және қоректену блогын шешіңіз (Сурет 31).

Кепілдік және қызмет

Егер сізге ақпарат керек болса, немесе сізде шешілмеген мәселе болса, Philips'тің интернет бетіндегі www.philips.com веб-сайтына келіңіз, немесе өзіңіздің еліңіздегі Philips Тұтынушылар Орталығына телефон шалсаңыз болады (оның нөмірін сіз дүние жүзі бойынша берілетін кепілдік кітапшасынан табасыз). Сіздің еліңізде Тұтынушылар Қамқорлық Орталығы жоқ болған жағдайда өзіңіздің жергілікті Philips дилеріне арызданыңыз немесе Philips'тің Үйге арналған құралдар қызмет департаменті және Жеке Қамқор BV бөліміне арызданыңыз.

Ақаулықтарды табу

Келелі мәселе	Ықтимал себептер	Шешім
Құрал жұмыс жасамайды.	Сіз аспапты зарядтай алмадыңыз.	Құралды зарядтаңыз («Зарядтау» тармағын қараңыз).
	Сіз адаптерді розеткаға дұрыс салмадыңыз.	Адапторды қабырғадағы розеткаға дұрыстап қосыңыз.
	Сіз кіші айырғышты аспапқа немесе зарядтауға арналған табанға дұрыс қоймадыңыз.	Кіші айырғышты аспапқа немесе зарядтауға арналған табанға үлгіге сай қойыңыз.
Аспап қалдықтарды тиімсіз жинайды.	Лас аулағыш толып кеткен.	Лас аулағышты босатыңыз. (“Тазалау” бөлімін қара).
	Айналыш щетка ластанған.	Айналыш щетканы тазалаңыз (“Тазалау” бөлімін қара).
Аспаптың қимылдау мерзімі қысқарады.	Батареяның қоректену блогында есте сақтау тиімділігі жетілдірілді.	Аспапты пайдалана отырып батареяны өзі тоқтағанша толық зарядтаңыз. Сосын батареяның қоректену блогын 16-19 сағат бойы қайта зарядтаңыз. Repeat this discharge-charge cycle for 3-5 times.

Келелі мәселе	Ықтимал себептер	Шешім
Кір аспатан ағып кетеді.	Лас аулағыш толып кеткен.	Лас аулағышты босатыңыз. ("Тазалау" бөлімін қара).
	Лас аулағыш тиісті үлгідегідей жабылмаған.	Лас аулағыштың есігін лас аулағышты қайтадан аспапқа салмай тұрып жабыңыз. ("Тазалау" бөлімін қара).

Bendrasis aprašas (Pav. 1)

- A** Viršutinė rankena
- B** Pakabinimo įpjova
- C** Sustumiama vamzdžio dalis su ilgio keitimo slankikliu
- D** Apatinė vamzdžio dalis
- E** Apatinė rankena
- F** Nešvarumų dėklo durelių slankiklis
- G** Pakreipiamas lankstas
- H** Sukamasis šepetys
- I** Permatomas priekinis dangtis
- J** Šluojamosios mašinos pagrindas
- K** Nešvarumų dėklas
- L** Įkroviklio stovas
- M** Lizdas mažam kištukui
- N** Mažas kištukas
- O** Adapteris
- P** Įjungimo / išjungimo mygtukas
- Q** Įkrovos lemputė
- R** Nešvarumų dėklo atlaisvinimo mygtukas
- S** Laikiklis
- T** Diržas
- U** Laikiklio atlaisvinimo slankiklis
- V** Akumulatoriaus skyriaus dangtelis
- W** Įpjova
- X** Ratukai

Svarbu

Prieš pradėdami naudotis prietaisu, atidžiai perskaitykite šį vartotojo vadovą ir saugokite jį, nes jo gali prireikti ateityje.

- Prieš įjungdami prietaisą patikrinkite, ar ant adapterio nurodyta įtampa atitinka jūsų elektros tinklo įtampą.
- Nenaudokite prietaiso, jei adapteris, laidas, įkroviklio stovas ar pats prietaisas yra pažeisti. Jei adapteris arba įkroviklio stovas yra pažeistas, norėdami išvengti pavojaus, visada pakeiskite jį originaliu adapteriu.
- Neleiskite vaikams naudotis prietaisu.

- Niekada nenaudokite prietaiso ir įkroviklio stovo lauke. Niekada nenaudokite prietaiso ant drėgnų paviršių.
- Niekada nebandykite surinkti vandens, skysčių ar drėgno maisto. Nebandykite surinkti degių medžiagų ir pelenų, kol jie neatvėso.
- Prietaiso ir įkroviklio stovo niekada nemerkite į vandenį ar bet kokią kitą skystį ir neplaukite jų po tekančio vandens srove.
- Nenaudokite prietaiso be nešvarumų dėklo ar sukamojo šepetio.
- Po naudojimo, prieš įkraudami ir prieš sumontuodami ar nuimdami dalis, visada išjunkite prietaisą.
- Prieš valydami ar atlikdami prietaiso priežiūros darbus, visada jį išjunkite iš elektros tinklo.
- Prietaisą įkraukite tik naudodami pridėdamą adapterį ir / arba įkroviklio stovą.
- Adapteryje yra transformatorius. Kad nesukeltumėte pavojingų situacijų, jokių būdu nenujunkite adapterio, norėdami jį pakeisti kitu kištuku.
- Įkrovimo metu adapteris įšyla. Tai yra normalu.
- Prietaisą apžiūrėti ar taisyti pristatykite tik į „Philips“ įgaliotąjį techninės priežiūros centrą.
- Norėdami išvengti sužeidimų, niekada nekiškite rankų / pirštų į besisukantį sukamąjį šepetį.
- Triukšmingumo lygis: LC = 75 db [A]

Elektromagnetiniai laukai (EMF)

Šis „Philips“ prietaisas atitinka visus elektromagnetinių laukų (EMF) standartus. Tinkamai eksploatuojant prietaisą pagal šiame vartotojo vadove pateiktus nurodymus, remiantis dabartine moksline informacija, jis yra saugus naudoti.

Prieš pirmąjį naudojimą

- 1** Pasukite apatinę rankeną kairėn arba dešinėn (1) 180°. Tada traukite rankeną aukštyn, kol ji taps statmena (2). (Pav. 2)
- 2** Prieš pirmąjį naudojimą, prietaisą kraukite bent 16–18 valandų (žr. skyrių „Įkrovimas“).

Paruošimas naudoti

- 1 Sujunkite viršutinę rankeną su sustumiamą vamzdžio dalimi.
- 2 Sujunkite sustumiamą vamzdžio dalį su apatine vamzdžio dalimi (pasigirs spragtelėjimas). (Pav. 3)
- 3 Sujunkite vamzdį su apatine šluojamosios mašinos rankena (pasigirs spragtelėjimas) (Pav. 4).
 - Norėdami nuimti vamzdį, paspauskite ant apatinės rankenos esantį mygtuką (1) ir traukite vamzdį aukštyn (2). (Pav. 5)

Įkrovimas

Prietaisą reikia krauti tol, kol mirksi įkrovos lemputė. Kraukite prietaisą 16–18 valandų.

Norėdami neviršyti įkrovos, prietaisą kraukite tik kai akumulatorius išsikroves.

- 1 Prieš įkraudami, išjunkite prietaisą.
- 2 Pastatykite vamzdį į vertikalią padėtį (pasigirs spragtelėjimas) (Pav. 6).
- 3 Į šluojamosios mašinos pagrinde esantį lizdą įkiškite mažą kištuką. (Pav. 7)

Jūs taip pat galite naudoti įkroviklio stovą: įkiškite mažą kištuką į įkroviklio pagrindą ir pastatykite prietaisą ant įkroviklio stovo.
- 4 Adapterį įjunkite į sieninį el. lizdą.
 - ▶ Įkrovimo metu, kaip ir po to, kai akumulatorius yra visiškai įkrautas, įkrovos lemputė šviečia nuolat. Įkrovos lemputė išsijungia, kai išjungiate prietaisą iš elektros tinklo.

Prietaiso naudojimas

- 1 Norėdami atlaisvinti vamzdį iš saugojimo padėties, uždėkite koją ant šluojamosios mašinos pagrindo ir neleiskite jam virsti. Tada traukite rankeną savęs link (pasigirs spragtelėjimas). (Pav. 8)

Nestatykite kojos ant įjungimo / išjungimo mygtuko ar nešvarumų dėklo atlaisvinimo mygtuko.

2 Prietaisui įjungti paspauskite įjungimo / išjungimo mygtuką. (Pav. 9)
Prietaisą išjungsitė vėl paspausdami įjungimo / išjungimo mygtuką.

3 Norėdami keisti vamzdžio ilgį naudojimo metu, spauskite ant sustumiamos dalies esantį slankiklį (1). Tuo pačiu metu stumkite viršutinę ar apatinę prietaiso dalį aukštyn arba žemyn (2) (Pav. 10).

4 Norėdami naudoti šluojamąją mašiną kaip nešiojamą prietaisą, nuimkite vamzdį ir laikykite šluojamąją mašiną už apatinės rankenos. (Pav. 11)

Norėdami geriau suimti, stumtelkite rankeną prietaiso priekinės dalies link, kad jis su pagrindu sudarytų 45 laipsnių kampą (pasigirs spragtelėjimas).

Valymas

Niekada neplaukite prietaiso ir jokių jo dalių vandeniu ar indaplovėje.

Prietaisą ir jo dalis valykite drėgna šluoste.

1 Prieš valydami prietaisą, visada iš jo ištraukite mažą kištuką ar nuimkite nuo įkroviklio stovo.

2 Prietaisą valykite drėgna šluoste.

Nešvarumų dėklo ištuštinimas

1 Pasinaudoję, visada ištuštinkite nešvarumų dėklą.

2 Pastatykite vamzdį į vertikalią padėtį (pasigirs spragtelėjimas) (Pav. 6).

3 Nuspauskite ilgio keitimo slankiklį (1) ir sustumkite sustumiamą vamzdžio dalį į žemiausią padėtį (2) (Pav. 12).

4 Nuspauskite nešvarumų dėklo atlaisvinimo mygtuką (1) ir nukelkite nešvarumų dėklą nuo šluojamosios mašinos pagrindo (2) (Pav. 13).

5 Laikykite nešvarumų dėklą virš šiukšlių dėžės. Tada atidarykite nešvarumų dėklo dureles nuspausdami ant apatinės rankenos esantį slankiklį žemyn (Pav. 14).

6 Įstatykite nešvarumų dėklą atgal į šluojamosios mašinos pagrindą ir įstumkite į vietą. (Pav. 15)

Nešvarumų dėklo durelės, įdedant nešvarumų dėklą į šluojamosios mašinos pagrindą, užsidaro automatiškai (pasigirs spragtelėjimas).

Sukamojo šepečio valymas

- 1** Prieš valydami sukamąjį šepetį, išjunkite prietaisą.
- 2** Nuo šluojamosios mašinos pagrindo nuimkite permatomą priekinį dangtį. Abiem rankom suimkite dangčio kraštą, stipriai traukite jį nuo prietaiso (1) ir aukštyn (2), kol jis išsitrauks iš plyšių (Pav. 16).
- 3** Pasukite sukamąjį šepetį taip, kad įpjova būtų atsukta į jus. Nukirpti plaukams, siūlams ir t.t. – viskam, kas susirinko ant sukamojo šepečio – naudokite žirkles (Pav. 17).
- 4** Nuo sukamojo šepečio nuimkite pūkus, plaukus ir kitus nešvarumus.

Sukamojo šepečio išėmimas

- 1** Norėdami nuimti vamzdį, paspauskite ant apatinės rankenos esantį mygtuką (1) ir traukite vamzdį aukštyn (2) (Pav. 5).
- 2** Apverskite šluojamosios mašinos pagrindą, rodyklės kryptimi paspauskite atlaisvinimo slankiklį (1) ir nuimkite laikiklį (2) (Pav. 18).
- 3** Nuo sukamojo šepečio galo nuslinkite diržą (1) ir keldami išimkite šepetį iš pagrindo (2) (Pav. 19).
- 4** Nuo sukamojo šepečio ir iš įpjovos nuimkite pūkus, plaukus ir kitus nešvarumus.

Sukamojo šepečio įstatymas

- 1** Užtempkite diržą ant rumbuoto sukamojo šepečio galo. Kitą sukamojo šepečio galą įstatykite į priešingoje nei diržas pusėje esantį plyšį (Pav. 20).
- 2** Į kitą plyšį įstatykite sukamojo šepečio galą, ant kurio yra diržas. (Pav. 21)

Nespauskite sukamojo šepėčio į plyšį. Pasukite sukamąjį šepetį, kad rumbelis toje pusėje, kurioje uždėtas diržas, būtų nukreiptas žemyn.

3 Į plyšį vėl įstatykite laikiklį (1) ir paslinkite atlaisvinimo slankiklį į pradinę padėtį (pasigirs spragtelėjimas) (2) (Pav. 22)

Jei sukamasis šepetys nėra tinkamai įstatytas, negalėsite užfiksuoti atlaisvinimo slankiklio.

4 Ant šluojamosios mašinos vėl uždėkite permatomą priekinį dangtį. Suimkite dangtį abiem rankom, stipriai spauskite jį žemyn (1) ir prietaiso link (2), kol jis tvirtai užsifiksuos plyšiuose (pasigirs spragtelėjimas). (Pav. 23)

Ratukų valymas

1 Išjunkite prietaisą.

2 Nuo šluojamosios mašinos pagrindo nuimkite permatomą priekinį dangtį. Abiem rankom suimkite dangčio kraštą, stipriai traukite jį nuo prietaiso (1) ir aukštyn (2), kol jis išsitrauks iš plyšių (Pav. 16).

3 Apverskite šluojamosios mašinos pagrindą.

4 Po vienu iš ratukų pakiškite plokščiąjį atsuktuvą. Sukdami atsuktuvą, atlaisvinkite ratuką ir ašį iš įpjovos (Pav. 24).

Ant ratuko nedėkite rankos.

Kad ratukas ir ašis neatsitrenktų į jus ir kitus, nekiškite veido arti šluojamosios mašinos pagrindo ir nenukreipkite jo į kitus asmenis.

5 Išimdami kitus ratukus, pakartokite 4 ir 5 veiksmus.

6 Nuo ratukų, ašių ir iš įpjovų pašalinkite pūkus, plaukus ir kitus nešvarumus.

7 Įstatykite ašis į ratukus.

8 Uždėkite ratukus ir ašis atgal ant įpjovų ir tvirtai juos įspauskite (pasigirs spragtelėjimas). (Pav. 25)

9 Ant šluojamosios mašinos vėl uždėkite permatomą priekinį dangtį. Suimkite dangtį abiem rankom, stipriai spauskite jį žemyn (1) ir

prietaiso link (2), kol jis tvirtai užsifiksuos plyšiuose (pasigirs spragtelėjimas). (Pav. 23)

Laikymas

Prietaisą galite laikyti trimis būdais:

1 Norėdami saugoti prietaisą horizontalioje padėtyje, padėkite jį ant įkroviklio stovo (Pav. 26).

Jei prietaiso akumulatoriaus nereikia įkrauti, įkroviklio stovo neprijunkite prie elektros tinko.

2 Norėdami saugoti prietaisą vertikalioje padėtyje, pakreipkite šluojamosios mašinos pagrindo pusę su sukamuoju šepėčiu vamzdžio link (pasigirs spragtelėjimas). Tada pastatykite prietaisą priešais sieną (Pav. 27).

3 Norėdami pakabinti prietaisą ant sienos, pakreipkite šluojamosios mašinos pagrindo pusę su sukamuoju šepėčiu vamzdžio link (pasigirs spragtelėjimas). Tada pakabinkite prietaisą ant vinies, perkisdami ją per pakabinimo įpjovą, esančią viršutinėje rankenoje (Pav. 28).

Aplinka

- Susidėvėjusio prietaiso nemeskite su įprastomis buitinėmis šiukšlėmis, o nuneškite jį į oficialų surinkimo punktą perdirbti. Taip prisidėsite prie aplinkosaugos (Pav. 29).
- Jei ketinate nenaudoti prietaiso ilgesnį laiką, kad būtų taupoma elektros energija, ištraukite adapterį iš sieninio el. lizdo.

Akumulatoriaus utilizavimas

NiCd/NiMH akumulatoriai gali būti žalingi aplinkai, o veikiami aukštos temperatūros arba ugnies, gali sprogti.

1 Prieš išmesdami prietaisą, išimkite akumuliatorių.

- Neišmeskite akumulatoriaus į įprastą šiukšlių dėžę, o pristatykite jį į oficialų surinkimo punktą.

- Jūs taip pat galite pristatyti prietaisą į „Philips“ techninės priežiūros centrą. Šio centro darbuotojai išims akumuliatorių ir utilizuos jį aplinkai nekenksmingu būdu.

Prieš išimdami akumuliatorių, būtinai išjunkite prietaisą ir išjunkite jį iš elektros tinklo.

Akumuliatorių išimkite tik tada, kai jis yra visiškai išekvotas.

- 2** Palikite prietaisą veikti, kol variklis visiškai sustos.
- 3** Atsukite varžtus ir nuo akumulatoriaus skyriaus nuimkite dangtelį (Pav. 30).
- 4** Vieną po kito atjunkite gnybtus ir išimkite akumuliatorių (Pav. 31).

Garantija ir techninė priežiūra

Jei jums reikia informacijos ar kyla problemų, apsilankykite „Philips“ tinklalapyje www.philips.com arba kreipkitės į jūsų šalyje esantį „Philips“ klientų aptarnavimo centrą (telefono numerį rasite visame pasaulyje galiojančiame garantijos lankstinuke). Jei jūsų šalyje nėra klientų aptarnavimo centro, kreipkitės į vietinį „Philips“ pardavėją arba „Philips“ buitinės technikos priežiūros skyrių.

Trikčių nustatymas ir šalinimas

Triktis	Galima priežastis	Sprendimas
Prietaisas neveikia.	Neįkrovėte prietaiso.	Įkraudkite prietaisą (žr. skyrių „Įkrovimas“).
	Tinkamai neįjungėte adapterio į sieninį el. lizdą.	Įkiškite kištuką į sieninį el. lizdą tinkamai.
	Į prietaisą ar įkroviklio stovą tinkamai neįkišote mažo kištuko.	Įkiškite mažą kištuką į prietaisą ar įkroviklio stovą tinkamai.

Triktis	Galima priežastis	Sprendimas
Prietaisas veiksmingai nerenka nešvarumų.	Nešvarumų dėklas pilnas.	Ištuštinkite nešvarumų dėklą (žr. skyrių „Valymas“).
	Apsivėlė sukamasis šepetys.	Išvalykite sukamąjį šepetį (žr. skyrių „Valymas“).
Prietaisu galima naudotis tik trumpą laiką.	Akumuliatoriuje susidarė atminties efektas.	Visiškai iškraukite akumuliatorių leiddami prietaisui veikti, kol sustos. Tada akumuliatorių kraukite 16–19 valandų. Pakartokite iškrovimo-įkrovimo ciklą 3–5 kartus.
Iš prietaiso sklinda nešvarumai.	Nešvarumų dėklas pilnas.	Ištuštinkite nešvarumų dėklą (žr. skyrių „Valymas“).
	Tinkamai neužfiksuotos nešvarumų dėklo durelės.	Prieš įstatydami nešvarumų dėklą į prietaisą, įsitikinkite, kad nešvarumų dėklo durelės užfiksuotos (žr. skyrių „Valymas“).

Vispārējs apraksts (Zīm. 1)

- A** Augšējais rokturis
- B** Pakāršanas sprauga
- C** Kāta teleskopiskā daļa ar bīdāmu garuma regulēšanu
- D** Kāta apakšējā daļa
- E** Apakšējais rokturis
- F** Netīrumu nodalījuma durvju bīdāms slēdzis
- G** Grozāms atbalsta punkts
- H** Rullīšu birste
- I** Caurspīdīgs priekšējais vāks
- J** Tīrītāja pamats
- K** Netīrumu nodalījums
- L** Lādēšanas statīvs
- M** Mazās kontaktdakšas kontaktligzda
- N** Mazā kontaktdakša
- O** Adapteris
- P** Ieslēgšanas/izslēgšanas poga
- Q** Lādēšanas indikators
- R** Netīrumu nodalījuma atbrīvošanas poga
- S** Aizturis
- T** Sikсна
- U** Aiztura atbrīvošanas poga
- V** Bateriju nodalījuma vāciņš
- W** Griešanas rievā
- X** Ritentiņi

Svarīgi

Pirms ierīces lietošanas uzmanīgi izlasiet šo lietošanas pamācību un saglabājiet to, lai vajadzības gadījumā varētu ieskatīties tajā arī turpmāk.

- Pirms ierīces pievienošanas elektrotīklam pārbaudiet, vai uz adaptera norādītais spriegums atbilst elektrotīkla spriegumam jūsu mājā.
- Nelietojiet ierīci, ja adapteris, vads, vai lādēšanas statīvs vai pati ierīce ir bojāta. Ja ir bojāts adapteris vai lādēšanas statīvs, lai izvairītos no negadījumiem, vienmēr nomainiet to ar tādu, kas atbilst oriģināla tipam.

- Glabājiet ierīci bērniem nepieejamā vietā.
- Nekad nelietojiet ierīci vai lādēšanas statīvu ārpus telpām. Nekad nelietojiet ierīci uz mitrām virsmām.
- Nekad nesavāciet ūdeni, šķidrumus vai mitras ēdiena substances. Nekad nesavāciet uzliesmojošas vielas un pelnus līdz tie nav auksti.
- Nekad neiemērciet ierīci vai lādēšanas statīvu ūdenī vai kādā citā šķidrumā, kā arī neskalojiet tās zem krāna.
- Nelietojiet ierīci bez netīrumu nodalījuma vai rullīšu birstes.
- Vienmēr izslēdziet ierīci pēc lietošanas, pirms lādēšanas un pirms pievienojat vai atvienojat tās daļas.
- Atvienojiet ierīci no elektrotīkla pirms tīrāt vai apkopjat to.
- Lādējiet ierīci tikai ar adapteri un/vai lādēšanas statīvu, kas ietilpst komplektā.
- Adapterā ir iekļauts strāvas pārveidotājs. Nenogrieziet adapteru, lai to nomainītu ar citu kontaktdakšu, jo tādējādi tiks izraisīta bīstama situācija.
- Adapteris lādēšanas laikā uzsilst. Tas ir pilnīgi normāli.
- Vienmēr nododiet ierīci Philips autorizētam servisa centram, ja nepieciešama apskate vai remonts.
- Lai izvairītos no savainojumiem, nelieciet rokas/pirkstus rotējošajā rullīšu birstē.
- Trokšņa līmenis: $L_c = 75 \text{ dB [A]}$

Elektromagnētiskie Lauki (EMF)

Šī Philips ierīce atbilst visiem standartiem saistībā ar elektromagnētiskiem laukiem (EMF). Ja rīkojaties atbilstoši un saskaņā ar instrukcijām šajā rokasgrāmatā, ierīce ir droši izmantojama saskaņā ar mūsdienās pieejamajiem zinātniskiem datiem.

Pirms pirmās lietošanas

- 1** Pagrieziet apakšējo rokturi par 180° pa labi vai kreisi (1). Tad pavelciet rokturi uz augšu līdz tas ir augšējā pozīcijā (2). (Zīm. 2)
- 2** Pirms lietojat ierīci pirmo reizi, lādējiet to vismaz 16-18 stundas (skatīt nodaļu 'Lādēšana').

Sagatavošana lietošanai

- 1 Piestipriniet augšējo rokturi pie kāta teleskopiskās daļas.
- 2 Piestipriniet kāta teleskopisko daļu pie kāta apakšējās daļas (atskan klikšķis). (Zīm. 3)
- 3 Piestipriniet kātu pie tīrītāja pamata apakšējā roktura (atskan klikšķis) (Zīm. 4).
 - Lai noņemtu kātu, nospiediet pogu uz apakšējā roktura (1), un pavelciet kātu uz augšu (2). (Zīm. 5)

Lādēšana

Ierīce ir jāuzlādē, kad mirgo lādēšanas signāllampīņa. Uzlādējiet ierīci 16-18 stundas.

Uzlādējiet ierīci tikai tad, kad bateriju enerģija ir zema, lai izvairītos no pāruzlādēšanas.

- 1 Izslēdziet ierīci pirms to uzlādējat.
- 2 Novietojiet kātu augšējā pozīcijā (atskan klikšķis) (Zīm. 6).
- 3 Iespraudiet mazo kontaktdakšu kontaktligzdā uz tīrītāja pamata (Zīm. 7).

Jūs varat izmantot arī lādēšanas statīvu: iespraudiet mazo kontaktdakšu lādēšanas statīvā, un novietojiet ierīci uz tā.

- 4 Iespraudiet adapteru sienas kontaktligzdā.
 - ▶ Lādēšanas signāllampīņa uzlādēšanas laikā un, kad baterija ir pilnībā uzlādēta, deg nepārtraukti. Lādēšanas signāllampīņa izdziest, kad jūs atvienojat ierīci no elektrotīkla.

Ierīces lietošana

- 1 Lai atbrīvotu kātu no tā uzglabāšanas pozīcijas, uzlieciet kāju uz tīrītāja pamata virsmas, lai novērstu tā sagāšanos. Tad pavelciet rokturi uz savu pusi (atskan klikšķis). (Zīm. 8)

Nelieciet kāju uz ieslēgšanas/izslēgšanas pogas vai uz netīrumu nodaļījuma atbrīvošanas pogas.

2 Nospiediet ieslēgšanas/izslēgšanas pogu, lai ieslēgtu ierīci. (Zīm. 9)
Lai izslēgtu ierīci, atkārtoti nospiediet ieslēgšanas/izslēgšanas pogu.

3 Lai regulētu kāta garumu lietošanas laikā, nospiediet bīdāmo slēdzi uz kāta teleskopiskās daļas (1). Tajā pašā laikā, pārvirziet kāta augšējo daļu augšup vai lejup (2) (Zīm. 10).

4 Lai lietotu tīrītāju kā rokas ierīci, noņemiet kātu un turiet tīrītāju aiz apakšējā roktura. (Zīm. 11)

Labākam satvērienam, pastumiet rokturi uz ierīces priekšu līdz tas ir 45 grādu leņķī attiecībā pret pamatu (atskan klikšķis).

Tīrīšana

Nekad nemazgājiet ierīci vai tās daļas ūdenī vai trauku mazgājamā ierīcē.

Tīriet ierīci un tās daļas ar mitru lupatiņu.

1 Pirms tīrīt ierīci, vienmēr atvienojiet mazo kontaktdakšu vai noņemiet ierīci no lādēšanas statīva.

2 Notīriet ierīci ar mitru drānu.

Netīrumu nodalījuma iztukšošana

1 Pēc lietošanas vienmēr iztukšojiet netīrumu nodalījumu.

2 Novietojiet kātu augšējā pozīcijā (atskan klikšķis) (Zīm. 6).

3 Nospiediet garuma regulēšanas bīdāmo slēdzi (1), un sabīdiet kāta teleskopisko daļu līdz zemākajai pozīcijai (2) (Zīm. 12).

4 Nospiediet netīrumu nodalījuma atbrīvošanas pogu (1), un izceliet netīrumu nodalījumu ārā no tīrītāja pamata (2) (Zīm. 13).

5 Turiet netīrumu nodalījumu virs atkritumu spaīna. Tad nospiediet lejup bīdāmo pogu uz apakšējā roktura, lai atvērtu netīrumu nodalījuma durvis, un iztukšojiet netīrumu nodalījumu (Zīm. 14).

6 Ievietojiet netīrumu nodalījumu atpakaļ tīrītāja pamatā un nospiediet uz leju, līdz tas nostiprinās paredzētajā vietā. (Zīm. 15)

Netīrumu nodalījuma durvis aizveras automātiski, kad jūs novietojat to atpakaļ uz tīrītāja pamata (atskan klikšķis).

Rullīšu birstes tīrīšana

- 1** Izslēdziet ierīci pirms tīrīt rullīšu birsti.
- 2** Noņemiet caurspīdīgo priekšējo vāku no tīrītāja pamata. Satveriet vāka apakšējo malu ar abām rokām, droši pavelciet uz āru (1) un uz augšu (2) līdz tas ir izņemts no turošajām spraugām (Zīm. 16).
- 3** Pagrieziet rullīšu birsti līdz griešanas rieva ir pagriezta pret Jums. Lietojiet šķēres, lai apgrieztu matus, diegus u.c., kas savākušies ap rullīšu birsti (Zīm. 17).
- 4** Noņemiet pūkas, matus un citus netīrumus no rullīšu birstes.

Rullīšu birstes noņemšana

- 1** Lai noņemtu kātu, nospiediet pogu uz apakšējā kāta (1), un pavelciet kātu augšup (2) (Zīm. 5).
- 2** Apgrieziet tīrītāja pamatu ar apakšu uz augšu, nospiediet bīdāmo atbrīvošanas pogu bultas virzienā (1), un noņemiet aizmuri (2) (Zīm. 18).
- 3** Noslidiniet siksnu nost no rullīšu birstes gala (1), un izceliet rullīšu birsti ārā no pamata (2) (Zīm. 19).
- 4** Noņemiet pūkas, matus un citus netīrumus no rullīšu birstes un rievās.

Rullīšu birstes ievietošana atpakaļ

- 1** Uzslidiniet siksnu uz rullīšu birstes šķautņainā gala. Ievietojiet rullīšu birstes otru galu spraugā pretī siksnai (Zīm. 20).
 - 2** Ievietojiet rullīšu birstes galu ar siksnu otrā spraugā. (Zīm. 21)
- Nespiediet rullīšu birsti spraugās ar spēku. Pagrieziet rullīšu birsti tā lai šķautne, tajā pusē kur ir sikсна, būtu pagriezta augšup.

- 3** Ievietojiet aizmuri atpakaļ tā spraugā (1), un pabīdiet bīdāmo atbrīvošanas pogu sākotnējā pozīcijā (atskan klikšķis) (2) (Zīm. 22)
- Ja rullīšu birste ir ievietota nepareizi, bīdāmo atbrīvošanas pogu nav iespējams pabīdīt uz noslēgto pozīciju.

- 4** Piestipriniet caurspīdīgo priekšējo vāku pie tīrītāja pamata. Satveriet vāku ar abām rokām, droši pastumiet uz leju (1) un iekšu (2) līdz tas nostiprinās turošajās spraugās (atskan klikšķis). (Zīm. 23)

Riteņu tīrīšana

- 1** Izslēdziet ierīci.
- 2** Noņemiet caurspīdīgo priekšējo vāku no tīrītāja pamata. Satveriet vāka apakšējo malu ar abām rokām, droši pavelciet uz āru (1) un uz augšu (2) līdz tas ir izņemts no turošajām spraugām (Zīm. 16).
- 3** Novietojiet tīrītāja pamatu ar apakšu uz augšu.
- 4** Pabāziet plakano skrūvgriezi zem viena no riteņiem. Pagrieziet skrūvgriezi, lai izceltu riteni un tā asi no iedobes (Zīm. 24).

Nelieciet roku uz riteņa.

Lai ritenis un ass netrāpītu Jums vai kādam citam, nelieciet seju tuvu pie tīrītāja pamatnes un nepagrieziet to pret citām personām.

- 5** Atkārtojiet soļus 4 un 5, lai noņemtu citus riteņus.
- 6** Noņemiet pūkas, matus un citus netīrumus no riteņiem, asīm un iedobēm.
- 7** Ielieciet asis riteņos.
- 8** Ielieciet riteņus un asis atpakaļ iedobēs, un spiediet līdz tie nostiprinās savā vietā (atskan klikšķis). (Zīm. 25)
- 9** Piestipriniet caurspīdīgo priekšējo vāku pie tīrītāja pamata. Satveriet vāku ar abām rokām, droši pastumiet uz leju (1) un iekšu (2) līdz tas nostiprinās turošajās spraugās (atskan klikšķis). (Zīm. 23)

Uzglabāšana

Jūs varat uzglabāt ierīci trīs dažādos veidos:

- 1** Lai uzglabātu ierīci horizontālā pozīcijā, novietojiet to uz lādēšanas statīva (Zīm. 26).

Nepievienojiet lādēšanas statīvu pie elektrotīkla, ja ierīces baterijai nav nepieciešama uzlādēšana.

2 Lai uzglabātu ierīci vertikālā pozīcijā, pielieciet tīrītāja pamata pusi ar rullīšu birsti pie kāta (atskan klikšķis). Tad novietojiet ierīci atbalstītu pret sienu (Zīm. 27).

3 Lai pakārtu ierīci pie sienas, pielieciet tīrītāja pamata pusi ar rullīšu birsti pie kāta (atskan klikšķis). Tad pakariet ierīci aiz pakāršanas spraugas augšējā roktura aizmugurē (Zīm. 28).

Vides aizsardzība

- Pēc ierīces kalpošanas laika beigām, neizmetiet to kopā ar sadzīves atkritumiem, bet nododiet to oficiālā savākšanas punktā pārstrādei. Tādā veidā jūs palīdzēsiet saudzēt apkārtējo vidi (Zīm. 29).
- Ja ilgāku laiku ierīci nelietosiet, atvienojiet adapteru no sienas kontaktligzdas, lai taupītu enerģiju.

Atbrīvošanās no baterijām

NiCd/NiMH akumulators ir kaitīgs apkārtējai videi. Nokļūstot karstumā vai uguns tuvumā, tas var eksplodēt.

1 Izņemiet baterijas pirms atbrīvojaties no ierīces.

- Neizmetiet baterijas kopā ar parastiem mājtsaimniecības atkritumiem, bet nododiet oficiālā savākšanas vietā.
- Jūs varat arī nogādāt ierīci Philips servisa centrā. Centra personāls izņems baterijas un atbrīvosies no ierīces apkārtējai videi drošā veidā.

Pārliecinieties, ka ierīce ir izslēgta un atvienota no elektrības tīkla, pirms izņemat baterijas.

Izņemiet akumulatoru tikai tad, kad tas ir pilnīgi izlādējies.

2 Darbiniet ierīci līdz tā apstājas.

3 Atskrūvējiet skrūves, un noņemiet bateriju nodalījuma vāku (Zīm. 30).

4 Atvienojiet spaiļus vienu pēc otras, un izņemiet baterijas (Zīm. 31).

Garantija un apkalpošana

Ja nepieciešama palīdzība vai informācija, lūdzu, izmantojiet Philips tīmekļa vietni www.philips.com vai sazinieties ar savas valsts Philips Pakalpojumu centru (tā tālruna numurs atrodams pasaules garantijas brošūrā). Ja jūsu valstī nav Philips Pakalpojumu centra, lūdziet palīdzību Philips preču tirgotājiem vai Philips Sadzīves un personīgās higiēnas ierīču nodaļas pakalpojumu dienestam.

Kļūmju novēršana

Problēma	Iespējamais iemesls	Atrisinājums
Ierīce nedarbojas.	Jūs neesat uzlādējis ierīci.	Uzlādējiet ierīci (skatīt nodaļu 'Lādēšana').
	Jūs neesat pareizi pievienojuši adapteru sienas kontaktligzdai.	Pareizi pievienojiet adapteru sienas kontaktligzdai.
	Jūs neesat pareizi iesprauduši mazo kontaktdakšu ierīcē vai lādēšanas statīvā.	Pareizi iespraudiet mazo kontaktdakšu ierīcē vai lādēšanas statīvā.
Ierīce neefektīvi savāc netīrumus.	Netīrumu nodalījums ir pilns.	Iztukšojiet netīrumu nodalījumu (skatīt nodaļu 'Tīrīšana').
	Rullīšu birste ir aizsērējusi ar netīrumiem.	Iztīriet rullīšu birsti (skatīt nodaļu 'Tīrīšana').

Problēma	Iespējamais iemesls	Atrisinājums
Ierīcei ir īss darbības laiks.	Baterijām ir izstrādājies atmiņas efekts.	Pilnībā izlādējiet bateriju ļaujiet ierīcei darboties līdz tā apstājas. Tad uzlādējiet baterijas 16-19 stundas. Atkārtojiet šo izlādēšanas-uzlādēšanas ciklu 3-5 reizes.
Netīrumi izkļūst no ierīces.	Netīrumu nodalījums ir pilns.	Iztukšojiet netīrumu nodalījumu (skatīt nodaļu 'Tīrīšana').
	Netīrumu nodalījuma durvis nav pareizi noslēgtas.	Pārliedziniet, ka netīrumu nodalījuma durvis ir noslēgtas pirms ievietojat netīrumu nodalījumu ierīcē (skatīt nodaļu 'Tīrīšana').

Opis ogólny (rys. 1)

- A** Uchwyt górny
- B** Otwór na wieszak
- C** Teleskopowa część rury z przełącznikiem regulującym długość
- D** Dolna część rury
- E** Uchwyt dolny
- F** Suwak otwierający pojemnik na kurz
- G** Przegub obrotowy
- H** Szczotka obrotowa
- I** Przezroczysta osłona przednia
- J** Podstawa szczotki elektrycznej
- K** Pojemnik na kurz
- L** Podstawa ładująca
- M** Gniazdo do podłączenia małej wtyczki
- N** Mała wtyczka
- O** Zasilacz
- P** Wyłącznik
- Q** Wskaźnik ładowania
- R** Przycisk zwalniający pojemnik na kurz
- S** Element mocujący
- T** Pasek
- U** Przełącznik zwalniający element mocujący
- V** Pokrywka komory akumulatora
- W** Rowek na nożyczki
- X** Kółka

Ważne

Przed pierwszym użyciem urządzenia zapoznaj się dokładnie z jego instrukcją obsługi i zachowaj ją na wypadek konieczności użycia w przyszłości.

- Przed podłączeniem urządzenia upewnij się, czy napięcie podane na zasilaczu jest zgodne z napięciem w sieci elektrycznej.
- Nie używaj urządzenia, jeśli uszkodzony jest zasilacz, przewód, podstawa ładująca lub samo urządzenie. W przypadku uszkodzenia

zasilacza lub podstawy ładującej zawsze należy je wymienić na nowe tego samego typu.

- Przechowuj urządzenie w miejscu niedostępnym dla dzieci.
- Nigdy nie używaj urządzenia ani podstawy ładującej na wolnym powietrzu. Nigdy nie używaj urządzenia na mokrych powierzchniach.
- Nigdy nie usuwaj za pomocą urządzenia wody, płynów ani mokrego pożywienia. Nigdy nie sprzątaj substancji łatwopalnych ani popiołu, dopóki nie ostygną.
- Nigdy nie zanurzaj urządzenia ani podstawy ładującej w wodzie czy innym płynie ani nie płucz ich pod wodą.
- Nie używaj urządzenia bez pojemnika na kurz ani szczotki obrotowej.
- Zawsze po użyciu wyłącz urządzenie. Wyłącz je także przed ładowaniem oraz podłączaniem lub odłączaniem jego części.
- Przed czyszczeniem lub konserwacją zawsze wyjmij wtyczkę urządzenia z gniazdka elektrycznego.
- Ładuj urządzenie tylko za pomocą dołączonego zasilacza i/lub podstawy ładującej.
- Zasilacz sieciowy zawiera transformator. Ze względów bezpieczeństwa nie wymieniaj wtyczki zasilacza na inną.
- Podczas ładowania zasilacz nagrzewa się. Jest to zjawisko normalne.
- Konieczność przeglądu lub naprawy urządzenia zawsze zgłaszaj do autoryzowanego centrum serwisowego firmy Philips.
- Nie dotykaj dłońmi/palcami obracającej się szczotki, ponieważ może to spowodować obrażenia.
- Poziom hałas: $L_c = 75 \text{ dB [A]}$

Pola elektromagnetyczne (EMF)

Niniejsze urządzenie firmy Philips spełnia wszystkie normy dotyczące pól elektromagnetycznych. W przypadku prawidłowej obsługi zgodnie z zaleceniami zawartymi w instrukcji urządzenie jest bezpieczne w użytkowaniu, co potwierdzają badania naukowe dostępne na dzień dzisiejszy.

Przed pierwszym użyciem

- 1 Obróć uchwyt dolny o 180° w lewo lub w prawo (1). Następnie pociągnij uchwyt do góry (2), dopóki nie znajdzie się w pozycji pionowej. (rys. 2)
- 2 Przed pierwszym użyciem urządzenie należy ładować co najmniej przez 16–18 godzin (patrz rozdział „Ładowanie”).

Przygotowanie do użycia

- 1 Podłącz uchwyt górny do teleskopowej części rury.
- 2 Podłącz teleskopową część rury do dolnej części rury (usłyszysz „kliknięcie”). (rys. 3)
- 3 Podłącz rurę do uchwytu dolnego podstawy szczotki elektrycznej (usłyszysz „kliknięcie”) (rys. 4).
 - Aby wyjąć rurę, naciśnij przycisk na uchwycie dolnym (1) i pociągnij rurę do góry (2). (rys. 5)

Ładowanie

Kiedy wskaźnik ładowania zacznie świecić, należy naładować urządzenie; ładowanie powinno trwać 16–18 godzin.

Urządzenie należy ładować tylko wtedy, gdy wskaźnik naładowania akumulatorów jest niski — pozwoli to uniknąć ich przeładowania.

- 1 Przed rozpoczęciem ładowania wyłącz urządzenie.
- 2 Umieść rurę w pozycji pionowej (usłyszysz „kliknięcie”) (rys. 6).
- 3 Włóż małą wtyczkę do gniazda w podstawie szczotki elektrycznej (rys. 7).

Możesz także skorzystać z podstawy ładującej; włóż małą wtyczkę do podstawy ładującej i postaw urządzenie na podstawie.

- 4 Podłącz zasilacz do gniazdka elektrycznego.
 - ▶ Podczas ładowania i po pełnym naładowaniu akumulatora wskaźnik ładowania będzie świecił światłem ciągłym. Wskaźnik ten zgaśnie po odłączeniu urządzenia od sieci elektrycznej.

Zasady używania

- 1 Aby odblokować rurę z pozycji przechowywania, postaw stopę na górze podstawy szczotki elektrycznej, co zapobiegnie jej odchyłaniu. Następnie pociągnij uchwyt do siebie (usłyszysz „kliknięcie”). (rys. 8)

Nie stawiaj stopy na wyłączniku ani na przycisku zwalniającym pojemnik na kurz.

- 2 Naciśnij wyłącznik, aby włączyć urządzenie. (rys. 9)

Aby wyłączyć urządzenie, ponownie naciśnij wyłącznik.

- 3 Aby dostosować długość rury podczas korzystania z urządzenia, naciśnij przełącznik na jej teleskopowej części (1). Jednocześnie przesunąć górną lub dolną część rury do góry lub w dół (2) (rys. 10).

- 4 Aby korzystać ze szczotki elektrycznej jako urządzenia ręcznego, odłącz rurę i trzymaj urządzenie za uchwyt dolny. (rys. 11)

Aby pewnie chwycić urządzenie, popchnij uchwyt ku przodowi urządzenia, dopóki nie znajdzie się on pod kątem 45 stopni w stosunku do podstawy (usłyszysz „kliknięcie”).

Czyszczenie

Nigdy nie czyść urządzenia ani żadnych jego części pod wodą lub w zmywarce.

Urządzenie i jego części należy czyścić wilgotną szmatką.

- 1 Przed przystąpieniem do czyszczenia urządzenia zawsze wyciągnij z niego małą wtyczkę lub zdejmij urządzenie z podstawy ładującej.
- 2 Wyczyść urządzenie zwilżoną szmatką.

Opróżnianie pojemnika na kurz

- 1 Zawsze po użyciu urządzenia opróżnij pojemnik na kurz.
- 2 Umieść rurę w pozycji pionowej (usłyszysz „kliknięcie”) (rys. 6).
- 3 Naciśnij przełącznik regulujący długość (1) i przesunąć teleskopową część rury do najniższej pozycji (2) (rys. 12).

- 4** Naciśnij przycisk zwalniający pojemnik na kurz (1) i wysuń pojemnik na kurz z podstawy szczotki elektrycznej (2) (rys. 13).
- 5** Umieść pojemnik na kurz nad koszem na śmieci. Następnie przesun w dół suwak na uchwycie dolnym, aby otworzyć pojemnik, i opróżnij go (rys. 14).
- 6** Umieść pojemnik na kurz z powrotem w podstawie szczotki elektrycznej i dociśnij go, aby znalazł się w odpowiedniej pozycji. (rys. 15)

Po umieszczeniu pojemnika na kurz z powrotem w podstawie szczotki elektrycznej jego drzwiczki zatrzasną się samoczynnie (usłyszysz „kliknięcie”).

Czyszczenie szczotki obrotowej

- 1** Przed rozpoczęciem czyszczenia szczotki obrotowej wyłącz urządzenie.
- 2** Zdejmij przezroczystą osłonę przednią z podstawy szczotki elektrycznej. Chwyć górną krawędź obiema dłońmi, ciągnij ją do zewnątrz (1) i do góry (2), dopóki nie wyskoczą z otworów (rys. 16).
- 3** Obracaj szczotkę obrotową, dopóki rowek na nożyczki nie znajdzie się naprzeciwko Ciebie. Za pomocą nożyczek przetnij włosy, nitki itd., które nagromadziły się wokół szczotki (rys. 17).
- 4** Usuń kłaczki kurzu, włosy i inne zabrudzenia ze szczotki obrotowej.

Zdejmowanie szczotki obrotowej

- 1** Aby wyjąć rurę, naciśnij przycisk na uchwycie dolnym (1) i pociągnij rurę do góry (2) (rys. 5).
- 2** Odwróć podstawę szczotki elektrycznej do góry dnem, przesun suwak zwalniający w kierunku wskazywanym przez strzałkę (1) i wyjmij element mocujący (2) (rys. 18).
- 3** Zsuń pasek z końca szczotki obrotowej (1) i wysuń szczotkę z podstawy (2) (rys. 19).

- 4** Usuń kłaczki kurzu, włosy i inne zabrudzenia ze szczotki obrotowej i z rowka.

Wkładanie szczotki obrotowej

- 1** Wsuń pasek na karbowaną końcówkę szczotki obrotowej. Włóż drugi koniec szczotki obrotowej do otworu na przeciwko paska (rys. 20).
- 2** Wsuń koniec szczotki obrotowej z paskiem do drugiego otworu. (rys. 21)

Nie wypychaj na siłę szczotki obrotowej do otworu. Obróć szczotkę w taki sposób, aby krawędź z boku z paskiem wskazywała w górę.

- 3** Włóż element mocujący z powrotem do otworu (1) i przesunij suwak do pierwotnej pozycji (usłyszysz „kliknięcie”) (2) (rys. 22). Jeśli szczotka obrotowa jest nieprawidłowo włożona, suwaka nie da się przesunąć do pozycji zablokowanej.

- 4** Z powrotem zamocuj przezroczystą osłonę przednią do podstawy szczotki elektrycznej. Chwyć pokrywę obiema dłońmi, dociśnij ją mocno w dół (1) i do wewnątrz (2), dopóki nie wskoczy do otworów (usłyszysz „kliknięcie”). (rys. 23)

Czyszczenie kółek

- 1** Wyłącz urządzenie.
- 2** Zdejmij przezroczystą osłonę przednią z podstawy szczotki elektrycznej. Chwyć górną krawędź obiema dłońmi, ciągnij ją do zewnątrz (1) i do góry (2), dopóki nie wyskoczy z otworów (rys. 16).
- 3** Połóż podstawę szczotki elektrycznej do góry dnem.
- 4** Włóż śrubokręt pod jedno z kółek. Obróć śrubokręt, aby poluzować kółko i ośkę z rowka (rys. 24).

Nie kładź dłoni na kółku.

Aby uniknąć uderzenia siebie lub kogoś kółkiem i ośką, nie zbliżaj twarzy do podstawy szczotki elektrycznej i nie kieruj jej na inne osoby.

- 5** Powtórz czynności od 4 do 5, aby zdjąć pozostałe kółka.
- 6** Usuń kłaczki kurzu, włosy i inne zabrudzenia z kótek, osiek i rowków.
- 7** Włóż ośki do kótek.
- 8** Włóż kółka i ośki z powrotem do rowków i dociśnij mocno, aby znalazły się w odpowiedniej pozycji (usłyszysz „kliknięcie”). (rys. 25)
- 9** Z powrotem zamocuj przezroczystą osłonę przednią do podstawy szczotki elektrycznej. Chwyć pokrywę obiema dłońmi, dociśnij ją mocno w dół (1) i do wewnątrz (2), dopóki nie wskoczy do otworów (usłyszysz „kliknięcie”). (rys. 23)

Przechowywanie

Urządzenie można przechowywać na trzy sposoby:

- 1** Aby przechowywać urządzenie w pozycji poziomej, postaw je na podstawie ładującej (rys. 26).
Nie podłączaj podstawy ładującej do sieci elektrycznej, jeśli akumulatory urządzenia nie wymagają naładowania.
- 2** Aby przechowywać urządzenie w pozycji pionowej, nachyl bok podstawy szczotki elektrycznej ze szczotką obrotową w kierunku rury (usłyszysz „kliknięcie”). Następnie oprzyj urządzenie o ścianę (rys. 27).
- 3** Aby zawiesić urządzenie na ścianie, nachyl bok podstawy szczotki elektrycznej ze szczotką obrotową w kierunku rury (usłyszysz „kliknięcie”). Następnie powieś urządzenie na gwoździu, korzystając z otworu znajdującego się na końcu uchwytu górnego (rys. 28).

Ochrona środowiska

- Zużytego urządzenia nie należy wyrzucać wraz z normalnymi odpadami gospodarstwa domowego — należy oddać je do punktu zbiórki surowców wtórnych w celu utylizacji. Stosowanie się do tego zalecenia pomaga w ochronie środowiska (rys. 29).

- Jeśli nie zamierzasz używać urządzenia przez dłuższy czas, wyjmij zasilacz z gniazdka elektrycznego w celu zaoszczędzenia energii.

Usuwanie akumulatorów i baterii

Akumulatory NiCd lub NiMH są szkodliwe dla środowiska naturalnego. Mogą też wybuchnąć pod wpływem wysokiej temperatury lub ognia.

1 Przed wyrzuceniem zużytego urządzenia wyjmij z niego akumulatory.

- Nie wyrzucaj akumulatorów z odpadami gospodarstwa domowego, lecz oddaj je do oficjalnego punktu zbiórki surowców wtórnych.
- Urządzenie można także dostarczyć do centrum serwisowego firmy Philips, którego pracownicy wyjmą i usuną akumulatory w sposób bezpieczny dla środowiska naturalnego.

Przed przystąpieniem do czyszczenia upewnij się, że urządzenie jest wyłączone i odłączone od zasilania.

Wymnować można tylko całkowicie wyczerpany akumulator.

2 Włącz urządzenie i pozostaw je aż do samoczynnego zakończenia pracy.

3 Odkręć śruby i zdejmij pokrywkę komory akumulatora (rys. 30).

4 Odłącz pojedynczo styki i wyjmij akumulatory (rys. 31).

Gwarancja i serwis

W razie jakichkolwiek pytań lub problemów prosimy odwiedzić naszą stronę internetową www.philips.com lub skontaktować się z Centrum Obsługi Klienta firmy Philips (numer telefonu znajduje się w ulotce gwarancyjnej). Jeśli w kraju zamieszkania nie ma takiego Centrum, o pomoc należy zwrócić się do sprzedawcy produktów firmy Philips lub do Działu Obsługi Klienta firmy Philips Domestic Appliances and Personal Care BV.

Rozwiązywanie problemów

Problem	Prawdopodobna przyczyna	Rozwiązanie
Urządzenie nie działa.	Urządzenie nie zostało naładowane.	Naładuj urządzenie (patrz rozdział „Ładowanie”).
	Zasilacz został nieprawidłowo podłączony do gniazdka elektrycznego.	Podłącz prawidłowo zasilacz do gniazdka elektrycznego.
	Mała wtyczka została nieprawidłowo podłączona do urządzenia lub do podstawy ładującej.	Włóż prawidłowo małą wtyczkę do urządzenia lub do podstawy ładującej.
Urządzenie nie zbiera kurzu skutecznie.	Pojemnik na kurz jest wypełniony.	Opróżnij pojemnik na kurz (patrz rozdział „Czyszczenie”).
	Szczotka obrotowa jest zapchana.	Wyczyść szczotkę obrotową (patrz rozdział „Czyszczenie”).
Urządzenie ma krótki czas pracy.	W akumulatorach wystąpił „efekt pamięci”.	Całkowicie rozładuj akumulator, pozwalając, by urządzenie działało, aż do samoczynnego zakończenia pracy. Następnie ładuj akumulatory przez 16–19 godzin. Powtórz ten cykl ładowania 3–5 razy.

Problem	Prawdopodobna przyczyna	Rozwiązanie
Kurczak wydostaje się z urządzenia.	Pojemnik na kurczak jest wypełniony.	Opróżnij pojemnik na kurczak (patrz rozdział „Czyszczenie”).
	Drzwiczki pojemnika na kurczak są niewłaściwie zamknięte.	Przed włożeniem pojemnika na kurczak z powrotem do urządzenia upewnij się, że drzwiczki pojemnika są zamknięte (patrz rozdział „Czyszczenie”).

Descriere generală (fig. 1)

- A** Mâner superior
- B** Orificiu pentru atârănare
- C** Partea telescopică a tijei, cu posibilitate de ajustare a lungimii
- D** Partea inferioară a tijei
- E** Mâner inferior
- F** Ușija tăvii colectoare
- G** Balama pivotantă
- H** Perie rotativă
- I** Capac frontal transparent
- J** Baza aspiratorului
- K** Tavă colectoare
- L** Bază de încărcare
- M** Mufă pentru conector mic
- N** Conector mic
- O** Adaptor
- P** Butonul Pornit/Oprit
- Q** Led încărcare
- R** Buton de eliberare a tăvii colectoare
- S** Element de fixare
- T** Curea
- U** Siguranță de eliberare a elementului de fixare
- V** Capacul compartimentului pentru baterii
- W** Crestătură pentru tăiere
- X** Roți

Important

Citiți cu atenție acest manual de utilizare și păstrați-l pentru consultare ulterioară.

- Înainte de a conecta aparatul, verificați ca tensiunea indicată pe adaptor să corespundă tensiunii locale.
- Nu utilizați aparatul dacă adaptorul, cablul, baza de încărcare sau aparatul prezintă defecțiuni. Dacă adaptorul sau baza de încărcare prezintă defecțiuni, înlocuiți-le cu altele de același tip, pentru a evita orice pericol.

- Nu lăsați aparatul la îndemâna copiilor.
- Nu utilizați niciodată aparatul sau baza de încărcare în aer liber. Nu utilizați niciodată aparatul pe suprafețe umede.
- Nu aspirați niciodată apă, lichide sau hrană umedă. Nu aspirați niciodată substanțe inflamabile sau cenușă (înainte de a se răci).
- Nu scufundați niciodată aparatul sau baza de încărcare în apă sau în orice alt lichid.
- Nu utilizați niciodată aparatul fără tava colectoare sau fără peria rotativă.
- Opriți întotdeauna aparatul după utilizare, înainte de a-l încărca și înainte de a monta sau demonta oricare dintre elementele componente.
- Deconectați aparatul de la rețea înainte de a-l curăța sau întreține.
- Încărcați aparatul numai cu adaptorul sau baza de încărcare furnizată.
- Adaptorul conține un transformator. Nu încercați să înlocuiți ștecherul adaptorului, întrucât acest lucru conduce la situații periculoase.
- Adaptorul se încălzește în timpul încărcării. Acest lucru este normal.
- Pentru control sau depanare duceți aparatul numai la un centru autorizat Philips.
- Nu introduceți degetele în peria rotativă, pentru a nu vă răni.
- Nivel de zgomot: $L_c = 75 \text{ dB [A]}$

Câmpuri electromagnetice (EMF)

Acest aparat Philips respectă toate standardele referitoare la câmpuri electromagnetice (EMF). Dacă este manevrat corespunzător și în conformitate cu instrucțiunile din acest manual, aparatul este sigur conform dovezilor științifice disponibile în prezent.

Înainte de prima utilizare

- 1** Rotiți mânerul inferior 180° spre stânga sau spre dreapta (1). Apoi trageți mânerul în sus până ajunge în poziție verticală (2). (fig. 2)
- 2** Încărcați aparatul timp de cel puțin 16-18 ore înainte de a-l utiliza prima dată (vezi capitolul Încărcarea).

Pregătirea pentru utilizare

- 1 Conectați mânerul superior la partea telescopică a tijei.
- 2 Conectați partea telescopică a tijei la partea inferioară a acesteia ('clic'). (fig. 3)
- 3 Conectați tija la mânerul inferior al aparatului ('clic') (fig. 4).
- Pentru a îndepărta tija, apăsați butonul de pe mânerul inferior (1) și trageți tija în sus (2). (fig. 5)

Încărcare

Aparatul trebuie încărcat când ledurile de încărcare luminează intermitent. Încărcați aparatul timp de 16-18 ore.

Nu încărcați aparatul decât atunci când este descărcat, pentru a evita supraîncărcarea.

- 1 Opriti aparatul înainte de a-l încărca.
 - 2 Împingeți tija în poziție verticală ('clic') (fig. 6).
 - 3 Introduceți ștecherul mic în priză de la baza aparatului (fig. 7).
De asemenea, puteți utiliza baza de încărcare: cuplați ștecherul mic la baza de încărcare și introduceți aparatul în baza de încărcare.
 - 4 Conectați adaptorul la o priză electrică.
- ▶ Ledul de încărcare este aprins continuu în timpul încărcării și după ce bateria este încărcată complet. Ledul de încărcare se stinge după ce deconectați aparatul de la priză.

Utilizarea aparatului

- 1 Pentru a debloca tija din poziția de depozitare, țineți piciorul pe partea superioară a bazei aparatului pentru a-l împiedica să se încline. Apoi trageți mânerul spre dvs. ('clic'). (fig. 8)

Nu apăsați cu piciorul butonul Pornit/Oprit sau butonul de deblocare a tăvii colectoare.

- 2 Apăsați butonul Pornit/Oprit pentru a porni aparatul. (fig. 9)

Pentru a opri aparatul, apăsați din nou butonul Pornit/Oprit.

- 3** Pentru a ajusta lungimea tijei în timpul utilizării, apăsați siguranța culisantă (1). În același timp, împingeți sau trageți partea culisantă a tijei (2) (fig. 10).
- 4** Pentru a manevra aparatul cu mâna, scoateți tija și țineți aparatul de mânerul inferior. (fig. 11)

Pentru o prindere fermă, împingeți mânerul spre partea frontală a aparatului, până la fixarea acestuia la un unghi de 45° față de bază ('clic').

Curățarea

Nu spălați niciodată aparatul sau părțile componente în apă sau în mașina de spălat vase.

Curățați aparatul și părțile componente cu o cârpă umedă.

- 1** Deconectați întotdeauna ștecherul mic de la aparat sau extrageți aparatul din baza de încărcare înainte de a-l curăța.
- 2** Curățați aparatul cu o cârpă uscată.

Golirea tăvii colectoare

- 1** Goliți întotdeauna tava colectoare după utilizare.
- 2** Împingeți tija în poziție verticală ('clic') (fig. 6).
- 3** Apăsați butonul de reglare a lungimii (1) și glisați partea telescopică a tijei în poziția inferioară maximă (2) (fig. 12).
- 4** Apăsați butonul de deblocare a tăvii colectoare (1) și ridicați tava colectoare de pe baza aspiratorului (2) (fig. 13).
- 5** Țineți tava colectoare deasupra unui coș de gunoi. Apoi apăsați butonul de pe mânerul inferior în jos pentru a deschide ușița tăvii colectoare și goliți tava (fig. 14).
- 6** Așezați tava colectoare înapoi în baza aspiratorului și împingeți-o în poziție. (fig. 15)

Ușița tăvii colectoare se închide automat când puneți tava înapoi în baza aspiratorului ('clic').

Curățarea periei rotative

- 1 Opriiți aparatul înainte de a curăța peria rotativă.
- 2 Îndepărtați capacul transparent de pe aparat. Apucați marginea inferioară a capacului cu ambele mâini și trageți înspre afară (1) și în sus (2) până la desprindere (fig. 16).
- 3 Răsuciți peria rotitoare până când creștătura pentru tăiere este orientată spre dvs. Utilizați o foarfecă pentru a tăia firele de păr, ață etc. strânse în jurul periei rotative (fig. 17).
- 4 Îndepărtați scamele, părul și praful de pe peria rotativă.

Demontarea periei rotative

- 1 Pentru a îndepărta tija, apăsați butonul de pe mânerul inferior (1) și trageți tija în sus (2) (fig. 5).
- 2 Întoarceți aparatul cu partea inferioară în sus, apăsați siguranța de eliberare în direcția indicată de săgeată (1) și extrageți elementul de fixare (2) (fig. 18).
- 3 Îndepărtați cureaua de transmisie de pe capătul periei rotative (1) și extrageți peria din aparat (2) (fig. 19).
- 4 Îndepărtați scamele, părul și praful de pe peria rotativă și din creștătură.

Montarea periei rotative

- 1 Treceți cureaua peste capătul striat al periei. Introduceți celălalt capăt al periei rotative în lagărul opus curelei (fig. 20).
- 2 Introduceți capătul cu cureaua al periei rotative în celălalt lagăr. (fig. 21)

Nu forțați peria rotativă în lagăr. Răsuciți peria rotativă astfel încât creștătura de pe partea cu cureaua să fie îndreptată în sus.

- 3 Reintroduceți elementul de fixare (1) și glisați siguranța de eliberare în poziția originală ('clic') (2) (fig. 22)

Dacă peria rotativă nu este introdusă corect, nu puteți deplasa siguranța de eliberarea în poziția de blocare.

- 4** Montați la loc capacul transparent frontal pe baza aparatului. Apucați capacul cu ambele mâini, împingeți-l în jos (1) și în interior (2) puternic până se fixează înapoi în elementele de fixare ('clic'). (fig. 23)

Curățarea roților

- 1** Opriți aparatul.
- 2** Îndepărtați capacul transparent de pe aparat. Apucați marginea inferioară a capacului cu ambele mâini și trageți înspre afară (1) și în sus (2) până la desprindere (fig. 16).
- 3** Întoarceți baza aparatului cu partea inferioară în sus.
- 4** Introduceți o șurubelniță în linie sub una din roți. Răsuciți șurubelnița pentru a elibera roata și axul din fantă (fig. 24).

Nu vă așezați mâna pe roată.

Pentru a evita lovirea dvs. a altora de către roată sau ax, nu vă apropiați fața de baza aspiratorului și nu îl îndreptați spre alte persoane.

- 5** Repetați pașii 4 și 5 pentru a îndepărta celelalte roți.
- 6** Îndepărtați scamele, părul și praful de pe roți, ax și fante.
- 7** Introduceți axurile în roți.
- 8** Puneți roțile și axurile înapoi în fante și apăsați-le ferm pentru a le fixa în poziție ('clic'). (fig. 25)
- 9** Montați la loc capacul transparent frontal în baza aparatului. Apucați capacul cu ambele mâini, împingeți-l în jos (1) și în interior (2) puternic până se fixează înapoi în elementele de fixare ('clic'). (fig. 23)

Depozitarea

Puteți depozita aparatul în trei moduri:

1 Pentru a depozita aparatul în poziție orizontală, așezați-l în baza de încărcare (fig. 26).

Nu conectați baza de încărcare la rețeaua electrică dacă bateria aparatului nu necesită încărcare.

2 Pentru a depozita aparatul în poziție verticală, răsuciți baza în prelungirea tijei ('clic'). Apoi plasați aparatul lângă un perete (fig. 27).

3 Pentru a agăța aparatul pe un perete, răsuciți baza în prelungirea tijei ('clic'). Apoi, suspendați aparatul într-un cui cu ajutorul orificiului din spatele mânerului superior (fig. 28).

Protecția mediului

- Nu aruncați aparatul împreună cu gunoiul menajer la sfârșitul duratei de funcționare, ci predați-l la un punct de colectare autorizat pentru reciclare. În acest fel, ajutați la protejarea mediului înconjurător (fig. 29).
- Dacă nu intenționați să utilizați aparatul pentru o perioadă mai mare de timp, deconectați adaptorul de la rețeaua electrică, pentru a economisi energie.

Reciclarea bateriilor

Bateriile NiCd/NiMH pot fi dăunătoare mediului și pot exploda dacă sunt expuse la temperaturi înalte sau la foc deschis.

1 Extrageți bateria înainte de a casa aparatul.

- Nu aruncați bateria împreună cu gunoiul menajer, ci predați-o la un punct de colectare autorizat.
- De asemenea, puteți duce aparatul la un centru de service Philips. Personalul de la acest centru va extrage bateria, și o va casa fără a dăuna mediului înconjurător.

Asigurați-vă că aparatul este oprit și deconectat de la rețeaua electrică înainte de a extrage bateria.

Scoateți bateria doar când este complet descărcată.

- 2** Lăsați aparatul să funcționeze până la oprire.
- 3** Desfaceți șuruburile și îndepărtați capacul compartimentului bateriei (fig. 30).
- 4** Deconectați bornele una câte una și extrageți bateria (fig. 31).

Garanție și service

Pentru informații suplimentare sau în cazul apariției altor probleme, vă rugăm să vizitați site-ul Philips www.philips.com sau să contactați centrul de asistență pentru clienți Philips din țara dvs. (veți găsi numărul de telefon în broșura de garanție internațională). Dacă în țara dvs. nu există un astfel de centru, contactați furnizorul dvs. Philips sau Departamentul de Service din cadrul Philips Domestic Appliances and Personal Care BV.

Depanare

Problemă	Cauză posibilă	Soluție
Aparatul nu funcționează.	Nu ați încărcat aparatul.	Încărcați aparatul (vezi capitolul Încărcarea).
	Nu ați introdus corect adaptorul în priză.	Introduceți adaptorul corect în priză.
	Nu ați introdus corect ștecherul mic în aparat sau în baza de încărcare.	Introduceți corect ștecherul mic în aparat sau în baza de încărcare.
Aparatul nu colectează praful și mizeria în mod eficient.	Tava colectoare este plină.	Goliți tava colectoare (vezi capitolul Curățarea).

Problemă	Cauză posibilă	Soluție
	Peria rotativă este murdară.	Curățați peria rotativă (vezi capitolul Curățarea).
Aparatul are o durată de funcționare scurtă.	Bateria a dobândit un efect de memorie.	Descărcați bateria complet lăsând aparatul să funcționeze până când se oprește. Apoi reîncărcați bateria timp de 16-19 ore. Repetați acest ciclu de descărcare-încărcare de 3-5 ori.
Praful și mizeria ies din aparat.	Tava colectoare este plină.	Goliți tava colectoare (vezi capitolul Curățarea).
	Tava colectoare nu este bine închisă.	Asigurați-vă că tava colectoare este bine închisă înainte de a o introduce în aparat (vezi capitolul Curățarea).

Общее описание (Рис. 1)

- A** Верхняя ручка
- B** Крепление для подвешивания
- C** Телескопическая часть трубки с регулятором длины
- D** Нижняя часть трубки
- E** Нижняя ручка
- F** Ползунок крышки отсека для мусора
- G** Поворотный шарнир
- H** Роликовая щетка
- I** Прозрачная передняя крышка
- J** Основание электрощетки
- K** Отсек для мусора
- L** Зарядная база
- M** Гнездо для маленького штекера
- N** Маленький штекер
- O** Адаптер
- P** Клавиша Вкл/Выкл
- Q** Индикатор зарядки
- R** Кнопка открывания отсека для мусора
- S** Фиксатор
- T** Приводной ремень
- U** Кнопка освобождения фиксатора
- V** Крышка отсека для батарей
- W** Прорезь
- X** Колеса

Внимание

До начала эксплуатации прибора внимательно ознакомьтесь с настоящим руководством и сохраните его для дальнейшего использования в качестве справочного материала.

- Перед подключением прибора убедитесь, что номинальное напряжение, указанное на адаптере, соответствует напряжению местной электросети.
- Запрещается пользоваться прибором, если адаптер, сетевой шнур, зарядная база или собственно прибор неисправны. При

повреждении адаптера или зарядной базы заменяйте их только оригинальными изделиями, чтобы обеспечить безопасную эксплуатацию прибора.

- Храните прибор в недоступном для детей месте.
- Не используйте прибор и зарядную базу вне помещений. Не используйте прибор на мокрых поверхностях.
- Не убирайте с помощью прибора воду, жидкости или жидкие продукты. Не убирайте воспламеняющиеся вещества и неостывший пепел.
- Запрещается погружать прибор в воду или в любую другую жидкость, а так же промывать прибор водой.
- Не используйте прибор без отсека для мусора или роликовой щетки.
- Обязательно выключайте прибор после использования, перед зарядкой и перед разборкой или сборкой.
- Перед очисткой или обслуживанием прибора отключайте прибор от электросети.
- Заряжайте прибор только с помощью адаптера и/или прилагаемой зарядной базы.
- В конструкцию адаптера входит трансформатор. Запрещается заменять адаптер или присоединять к нему другие штекеры: это опасно.
- Во время зарядки адаптер слегка нагревается. Это нормально.
- Для проверки или ремонта прибора следует обращаться только в авторизованный сервисный центр Philips.
- Во избежания травм не прикасайтесь к вращающейся роликовой щетке.
- Уровень шума: $L_c = 75$ дБ (А)

Электромагнитные поля (ЭМП)

Данное устройство Philips соответствует стандартам по электромагнитным полям (ЭМП). При правильном обращении согласно инструкциям, приведенным в руководстве пользователя, применение устройства безопасно в соответствии с современными научными данными.

Перед первым использованием

- 1 Поверните нижнюю ручку на 180° влево или вправо (1). Затем поднимите ручку до установки ее в вертикальное положение (2). (Рис. 2)
- 2 Перед первым использованием прибора аккумуляторы необходимо заряжать не менее 16 - 18 часов (см. главу “Зарядка”).

Подготовка прибора к работе

- 1 Подсоедините верхнюю ручку к телескопической части трубки.
- 2 Подсоедините телескопическую часть трубки к нижней части трубки (должен прозвучать щелчок). (Рис. 3)
- 3 Подсоедините трубку к нижней ручке электрощетки (должен прозвучать щелчок) (Рис. 4).
 - Чтобы снять трубку, нажмите кнопку на нижней ручке (1) и потяните трубку вверх (2). (Рис. 5)

Зарядка

Когда индикатор зарядки начинает мигать, необходимо зарядить аккумуляторы прибора. Заряжайте прибор 16-18 часов.

Заряжайте прибор только при разрядке блока аккумуляторов, чтобы избежать перезарядки.

- 1 Перед зарядкой прибора выключите его.
- 2 Установите трубку в вертикальное положение (должен прозвучать щелчок) (Рис. 6).
- 3 Вставьте маленький штекер в основание электрощетки (Рис. 7). Также можно использовать зарядную базу: вставьте маленький штекер в зарядную базу и установите в нее прибор.
- 4 Подключите адаптер к розетке электросети.

- Во время зарядки и после полной зарядки аккумуляторов индикатор зарядки горит ровно. После отключения прибора от электросети индикатор зарядки отключается.

Использование прибора

- 1 Чтобы освободить трубку из фиксированного положения для хранения, поставьте ногу на верхнюю часть основания электрощетки, удерживая ее от наклона. Затем потяните ручку на себя (должен прозвучать щелчок). (Рис. 8)

Не ставьте ногу на кнопку включения/выключения или на кнопку открывания отсека для мусора.

- 2 Нажмите кнопку включения/выключения для включения прибора. (Рис. 9)

Чтобы выключить прибор снова нажмите на кнопку включения/выключения.

- 3 Для регулировки длины трубки во время использования, нажмите на регулятор длины на ее телескопической части (1), одновременно перемещая верхнюю или нижнюю часть трубки вверх или вниз (2) (Рис. 10).

- 4 Чтобы использовать электрощетку как ручной прибор, снимите трубку и удерживайте электрощетку за нижнюю ручку. (Рис. 11)

Для удобства захвата переместите ручку в направлении передней части прибора, пока она не встанет к основанию под углом 45 градусов (должен прозвучать щелчок).

Очистка

Не мойте прибор или его части в посудомоечной машине.

Очищайте прибор и его части влажной тканью.

- 1 Перед очисткой прибора обязательно отсоединяйте от него маленький штекер или извлекайте прибор из зарядной базы.
- 2 Протрите прибор влажной тканью.

Очистка отсека для мусора

- 1** После использования прибора следует очистить отсек для мусора.
- 2** Установите трубку в вертикальное положение (должен прозвучать щелчок) (Рис. 6).
- 3** Нажмите регулятор длины (1) и сдвиньте телескопическую часть трубки в самое нижнее положение (2) (Рис. 12).
- 4** Нажмите кнопку открывания отсека для мусора (1) и снимите отсек для мусора с основания электрощетки (2) (Рис. 13).
- 5** Удерживая отсек для мусора над мусорным ведром, сдвиньте ползунок на нижней ручке, чтобы открыть отсек для мусора и вытряхнуть из него мусор (Рис. 14).
- 6** Установите отсек для мусора в основание электрощетки и прижмите его, чтобы он встал на место. (Рис. 15)

При установке отсека для мусора в основание электрощетки крышка отсека для мусора закроется автоматически (должен прозвучать щелчок).

Очистка вращающейся щетки

- 1** Перед очисткой роликовой щетки выключите прибор.
- 2** Снимите с основания электрощетки прозрачную переднюю крышку. Возьмитесь за край крышки двумя руками и с усилием потяните ее на себя (1) и вверх (2), пока она не освободится от креплений (Рис. 16).
- 3** Поворачивая роликовую щетку, установите ее так, чтобы была видна прорезь. Разрежьте ножницами волосы, нитки и т.п., намотавшиеся на роликовую щетку (Рис. 17).
- 4** Освободите роликовую щетку от пыли, волос и другого мусора.

Извлечение роликовой щетки

- 1** Снимите трубку, нажав кнопку на нижней ручке (1) и потянув трубку вверх (2) (Рис. 5).
- 2** Переверните основание электрощетки, сдвиньте кнопку освобождения фиксатора в направлении, указанном стрелкой (1) и снимите фиксатор (2) (Рис. 18).
- 3** Снимите приводной ремень с края роликовой щетки (1) и извлеките щетку из основания прибора (2) (Рис. 19).
- 4** Освободите роликовую щетку и прорезь от пыли, волос и другого мусора.

Установка роликовой щетки на место

- 1** Наденьте приводной ремень на оребренный край роликовой щетки. Вставьте другой край роликовой щетки в паз напротив приводного ремня (Рис. 20).
- 2** В другой паз установите конец роликовой щетки с надетым приводным ремнем. (Рис. 21)

Устанавливайте роликовую щетку в пазы без усилия. Поверните роликовую щетку таким образом, чтобы выступ на стороне с приводным ремнем был направлен вверх.

- 3** Установите фиксатор на место (1) и установите кнопку освобождения фиксатора в исходное положение (должен прозвучать щелчок) (2) (Рис. 22).

Если роликовая щетка установлена неправильно, будет невозможно заблокировать фиксатор кнопкой.

- 4** Установите прозрачную переднюю крышку на место на основании электрощетки. Возьмитесь за крышку двумя руками и с усилием надавите на нее вниз (1) и вперед (2), пока она не встанет на место (должен прозвучать щелчок). (Рис. 23)

Очистка колес

- 1** Выключите прибор.

2 Снимите с основания электрощетки прозрачную переднюю крышку. Возьмитесь за край крышки двумя руками и с усилием потяните ее на себя (1) и вверх (2), пока она не освободится от креплений (Рис. 16).

3 Переверните основание электрощетки.

4 Подденьте шлицевой отверткой одно из колес. Извлеките колесо и ось из паза, надавливая на отвертку (Рис. 24).

Не придерживайте колесо рукой.

Во избежание травм, не приближайте лицо к основанию электрощетки и не направляете основание на других.

5 Для остальных колес повторите шаги с 4 по 5.

6 Очистите колеса, оси и пазы от пыли, волос и другого мусора.

7 Вставьте оси в колеса.

8 Вставьте колеса с осями на место в пазы и надавите на них до щелчка. (Рис. 25)

9 Установите прозрачную переднюю крышку на место на основании электрощетки. Возьмитесь за крышку двумя руками и с усилием надавите на нее вниз (1) и вперед (2), пока она не встанет на место (должен прозвучать щелчок). (Рис. 23)

Хранение

Прибор можно хранить 3 различными способами:

1 Для хранения прибора в горизонтальном положении установите его в зарядную базу (Рис. 26).

Не подключайте зарядную базу к сети электропитания, если аккумуляторы прибора не требуют зарядки.

2 Для хранения прибора в вертикальном положении наклоните сторону основания электрощетки с роликовой щеткой в сторону трубки до щелчка. Затем прислоните прибор к стене (Рис. 27).

- 3** Чтобы закрепить прибор на стене наклоните сторону основания электрощетки с роликовой щеткой в сторону трубки до щелчка. Затем повесьте прибор на гвоздь за крепление для подвешивания на задней части верхней ручки (Рис. 28).

Защита окружающей среды

- После окончания срока службы не выбрасывайте прибор вместе с бытовыми отходами. Передайте его в специализированный пункт для дальнейшей утилизации. Этим вы поможете защитить окружающую среду (Рис. 29).
- Если вы не планируете пользоваться прибором в течение длительного времени, мы рекомендуем отключить адаптер от электросети для экономии электроэнергии.

Утилизация аккумулятора

Никель-кадмиевые/никель-металл-гидридные аккумуляторы могут представлять опасность для окружающей среды, кроме того, они могут взрываться при нагревании или попадании в огонь.

1 Перед утилизацией прибора извлеките из него аккумуляторы.

- Не выбрасывайте блок аккумуляторов в бытовые отходы. Утилизируйте его в специальном пункте.
- Можно также передать прибор в сервисный центр Philips, где аккумуляторы извлекут и утилизируют безопасным для окружающей среды способом.

Прежде чем извлечь блок аккумуляторов, убедитесь, что прибор выключен и отключен от электросети.

Перед извлечением аккумуляторы должны быть полностью разряжены.

2 Подождите, пока двигатель не остановится.

3 Отвинтите винты и снимите крышку отсека для батарей (Рис. 30).

- 4** Поочередно отсоедините контакты и извлеките блок аккумуляторов (Рис. 31).

Гарантия и обслуживание

Для получения дополнительной информации или в случае возникновения проблем зайдите на веб-сайт www.philips.com или обратитесь в Центр поддержки покупателей в вашей стране (номер телефона центра указан на гарантийном талоне). Если подобный центр в вашей стране отсутствует, обратитесь в вашу местную торговую организацию Philips или в отдел поддержки покупателей компании Philips Domestic Appliances and Personal Care BV.

Поиск и устранение неисправностей

Неисправность	Возможная причина	Способы решения
Прибор не работает.	Аккумуляторы прибора не заряжены.	Зарядите аккумуляторы прибора (см. главу “Зарядка”).
	Адаптер был неправильно вставлен в розетку электросети.	Правильно вставьте адаптер в розетку электросети.
	Маленький штекер был неправильно вставлен в прибор или зарядную базу.	Правильно вставьте маленький штекер в прибор или в зарядную базу.

Неисправность	Возможная причина	Способы решения
Прибор работает неэффективно.	Отсек для мусора заполнен.	Очистите отсек для мусора (см. главу "Очистка").
	Роликовая щетка заблокирована мусором.	Очистите роликовую щетку (см. главу "Очистка").
Прибор работает непродолжительное время.	Возник эффект "памяти" аккумуляторов.	Полностью разрядите аккумуляторы, дождавшись прекращения работы включенного прибора. Затем, в течение 16-19 часов выполните полную зарядку аккумуляторов. Повторите цикл разрядки/зарядки 3-5 раз.
Происходит выброс пыли из прибора.	Отсек для мусора заполнен.	Очистите отсек для мусора (см. главу "Очистка").

Неисправность	Возможная причина	Способы решения
	Неплотно закрыта крышка отсека для мусора.	Перед установкой отсека для мусора в прибор убедитесь, что крышка отсека для мусора закрыта (см. главу "Очистка").

Opis zariadenia (Obr. 1)

- A** Horná rukoväť
- B** Závesný otvor
- C** Teleskopická časť rúčky s nastavením jej dĺžky
- D** Spodná časť rúčky
- E** Spodná rukoväť
- F** Otváranie dvierok podnosu na zachytené nečistoty
- G** Otočný kĺb
- H** Valcová kefa
- I** Priehľadný predný kryt
- J** Základňa mechanickej metly
- K** Podnos na zachytené nečistoty
- L** Stojan na nabíjanie
- M** Konektor pre malú koncovku
- N** Malá koncovka
- O** Adaptér
- P** Vypínač
- Q** Kontrolné svetlo nabíjania
- R** Poistka podnosu na zachytené nečistoty
- S** Upevňovací prvok
- T** Remeň
- U** Poistka upevňovacieho prvku
- V** Kryt priečinka akumulátorovej batérie
- W** Hrana stierky
- X** Kolieska

Dôležité

Pred použitím zariadenia si pozorne prečítajte tento návod na použitie a uschovajte si ho pre použitie do budúcnosti.

- Pred pripojením zariadenia do siete skontrolujte, či napätie uvedené na adaptéri zodpovedá napätiu v sieti.
- Zariadenie nepoužívajte, ak je poškodený adaptér; kábel, stojan na nabíjanie alebo samotné zariadenie. Ak je poškodený adaptér alebo stojan na nabíjanie, vždy ho vymeňte za originálny typ, aby sa predišlo nebezpečným situáciám.

- Zariadenie odkladajte mimo dosahu detí.
- Zariadenie a stojan na nabíjanie nikdy nepoužívajte v exteriéri. Zariadenie nikdy nepoužívajte na mokrých povrchoch.
- Nikdy nezametajte vodu, kvapaliny alebo mokré potraviny. Nikdy nezametajte horľavé látky ani popol, kým nevychladne.
- Zariadenie a stojan na nabíjanie nikdy neponárajte do vody alebo akejkoľvek kvapaliny, ani ich neoplachujte tečúcou vodou.
- Zariadenie nepoužívajte bez podnosu na nečistoty alebo valcovej kefy.
- Zariadenie vypnite po každom použití, pred nabíjaním a pred pripájaním alebo odpájaním súčiastok.
- Zariadenie pred čistením alebo údržbou odpojte zo siete.
- Zariadenie nabíjajte iba pomocou dodaného adaptéra a/alebo stojana na nabíjanie.
- Súčasťou adaptéra je transformátor. Adaptér nesmiete oddeliť a vymeniť za iný typ zástrčky, lebo by ste mohli spôsobiť nebezpečnú situáciu.
- Počas nabíjania sa adaptér zohrieva. Je to bežný jav.
- Zariadenie vždy vráťte do servisného centra autorizovaného spoločnosťou Philips, kde ho skontrolujú prípadne opravia.
- Ruky/prsty nezasúvajte do otáčajúcej sa valcovej kefy, aby ste predišli zraneniam.
- Deklarovaná hodnota emisie hluku je 75 dB(A), čo predstavuje hladinu A akustického výkonu vzhľadom na referenčný akustický výkon 1 pW.

Elektromagnetické polia (EMF)

Tento výrobok Philips vyhovuje všetkým normám týkajúcim sa elektromagnetických polí (EMF). Ak budete zariadenie používať správne a v súlade s pokynmi v tomto návode na použitie, bude jeho použitie bezpečné podľa všetkých v súčasnosti známych vedeckých poznatkov.

Pred prvým použitím

- 1** Spodnú rukoväť otočte o 180° doľava alebo doprava (1). Potom ju potiahnite nahor, kým nebude vo zvislej polohe (2). (Obr. 2)

- 2** Pred prvým použitím zariadenia nechajte akumulátorovú batériu dobíjať aspoň 16-18 hodín (pozrite kapitolu „Nabíjanie“).

Príprava na použitie

- 1** Hornú rukoväť pripojte k teleskopической časti rúčky.
- 2** Teleskopickou časť pripojte k spodnej časti rúčky („kliknutie“). (Obr. 3)
- 3** Rúčku pripojte k spodnej rukoväti základne mechanickej metly („kliknutie“) (Obr. 4).
- Aby ste odpojili rúčku, zatlačte tlačidlo na spodnej rukoväti (1) a rúčku potiahnite smerom nahor (2). (Obr. 5)

Nabíjanie

Keď začne blikať kontrolné svetlo nabíjania, bude potrebné dobiť batériu zariadenia. Batériu nechajte dobíjať 16-18 hodín.

Akumulátorovú batériu zariadenia dobíjajte len ak je takmer vybitá, aby sa predišlo nadmernému nabitíu.

- 1** Zariadenie pred nabíjaním vypnite.
- 2** Rúčku umiestnite do zvislej polohy („kliknutie“) (Obr. 6).
- 3** Malú koncovku zasunúť do zásuvky v základni mechanickej metly (Obr. 7).

Môžete použiť aj stojan na nabíjanie: malú koncovku zasunúť do stojana na nabíjanie a položte naň zariadenie.

- 4** Adaptér pripojte do zásuvky.
- ▮ Kontrolné svetlo nabíjania počas nabíjania aj po úplnom nabití batérie nepretržite svieti. Kontrolné svetlo nabíjania zhasne, keď zariadenie odpojíte zo siete.

Použitie zariadenia

- 1** Ak chcete odomknúť rúčku z úložnej polohy, položte nohu na hornú stranu základne mechanickej metly, aby sa predišlo jej

nakloneniu. Potom pritiahnite rukoväť smerom k sebe („kliknutie“). (Obr. 8)

Nohu nepoložte na vypínač ani na poistku podnosu na zachytené nečistoty.

2 Stlačením vypínača zapnete zariadenie. (Obr. 9)

Ak chcete zariadenie vypnúť, znova stlačte vypínač.

3 Ak chcete nastaviť dĺžku rúčky počas použitia metly, stlačte poistku na teleskopickej časti rúčky (1). Súčasne pohnite hornú alebo dolnú časť rúčky nahor alebo nadol (2) (Obr. 10).

4 Mechanickú metlu môžete použiť aj tak, že jej základňu vezmete do ruky. V tom prípade odpojte rúčku a metlu uchopte za spodnú rukoväť. (Obr. 11)

Aby ste rúčku uchopili lepšie, zatlačte ju smerom dopredu, kým sa nebude nachádzať voči základni pod uhlom 45° („kliknutie“).

Čistenie

Zariadenie, ani jeho súčiastky nikdy nečistite vo vode alebo v umývačke na riad.

Zariadenie a jeho súčiastky očistite navlhčenou tkaninou.

1 Pred čistením zariadenia, z neho vždy odpojte malú koncovku alebo zariadenie vyberte zo stojana na nabíjanie.

2 Zariadenie očistite navlhčenou tkaninou.

Vysýpanie podnosu na zachytené nečistoty

1 Po každom použití vyprázdňte podnos na nečistoty.

2 Rúčku umiestnite do zvislej polohy („kliknutie“) (Obr. 6).

3 Stlačte poistku nastavenia dĺžky (1) a teleskopickú časť rúčky zasunúť do najnižšej polohy (2) (Obr. 12).

4 Zatlačte na poistku na uvoľnenie podnosu na nečistoty (1) a vyberte ho zo základne metly (2) (Obr. 13).

- 5** Podnos na nečistoty podržte nad smetným košom. Potom posuňte poistku na spodnej rukoväti smerom nadol, aby sa otvorili dvierka podnosu na zachytené nečistoty a vysypal sa jeho obsah (Obr. 14).
- 6** Podnos na nečistoty vložte späť do základne mechanickej metly a zatlačte ho nadol na jeho miesto. (Obr. 15)

Dvierka podnosu na nečistoty sa zatvoria automaticky, keď ho vložíte späť do základne mechanickej metly („kliknutie“).

Čistenie rotujúcej kefy

- 1** Pred čistením valcovej kefy zariadenie vypnite.
- 2** Zo základne mechanickej metly vyberte priehľadný predný kryt. Spodný okraj krytu uchopte oboma rukami, potiahnite smerom von (1) a nahor (2), kým sa neuvoľní z priečinkov (Obr. 16).
- 3** Valcovú kefu otáčajte dovtedy, kým hrana stierky nebude smerovať ku Vám. Nožnicami prestrihnite vlasy, nite atď., ktoré sa nazbierali okolo valcovej kefy (Obr. 17).
- 4** Z valcovej kefy odstráňte prach, vlasy a iné nečistoty.

Demontáž valcovej kefy

- 1** Ak chcete odpojiť rúčku, stlačte tlačidlo na spodnej rukoväti (1) a potiahnite ju smerom nahor (2) (Obr. 5).
- 2** Prevráťte základňu mechanickej metly, poistku posuňte v smere šípy (1) a odpojte upevňovací prvok (2) (Obr. 18).
- 3** Zošmyknite remeň z konca valcovej kefy (1) a kefu vyberte zo základne (2) (Obr. 19).
- 4** Z valcovej kefy a hrany odstráňte prach, vlasy a inú nečistotu.

Vloženie valcovej kefy

- 1** Remeň navlečte na ryhovaný koniec valcovej kefy. Druhý koniec kefy zasunúť do otvoru oproti remeňu (Obr. 20).
- 2** Koniec valcovej kefy s remeňom zasunúť do druhého otvoru. (Obr. 21)

Valcovú kefu netlačte do otvoru nasilu. Otočte ju tak, aby zadná časť na strane remeňa smerovala nahor.

3 Upevňovací prvok zasuňte späť do otvoru (1) a jeho poistku vráťte do pôvodnej polohy („kliknutie“) (2) (Obr. 22).

Ak valcová kefa nie je správne vložená, nebudete môcť zasunúť upevňovací prvok do uzamknutej polohy.

4 Priehľadný predný kryt vráťte späť na základňu mechanickej metly. Kryt uchopte oboma rukami, zatlačte ho nadol (1) a dovnútra (2), kým nezapadne späť do otvorov („kliknutie“). (Obr. 23)

Čistenie koliesok

1 Vypnite zariadenie.

2 Zo základne mechanickej metly vyberte priehľadný predný kryt. Spodný okraj krytu uchopte oboma rukami, potiahnite smerom von (1) a nahor (2), kým sa uvoľní z priečinkov (Obr. 16).

3 Prevráťte základňu mechanickej metly.

4 Pod jedno z koliesok zasuňte hladký skrutkovač. Otočte ním, aby ste uvoľnili koliesko a nápravu z drážky (Obr. 24).

Nedávajte ruku na koliesko.

Nepribližujte sa tvárou ku základni metly, aby Vás uvoľnené koliesko neudrelo. Základňu metly nesmiete nasmerovať ani na iné osoby.

5 Ak chcete odmontovať ostatné kolieska, zopakujte kroky 4 a 5.

6 Z koliesok, náprav a drážok odstráňte prach, vlasy a iné nečistoty.

7 Nápravy zasuňte do koliesok.

8 Kolieska a nápravy zasuňte späť do drážok a riadne ich zatlačte do pôvodnej polohy („kliknutie“). (Obr. 25)

9 Priehľadný predný kryt vráťte späť na základňu mechanickej metly. Kryt uchopte oboma rukami, zatlačte ho nadol (1) a dovnútra (2), kým nezapadne späť do otvorov („kliknutie“). (Obr. 23)

Odkladanie

Zariadenie môžete odložiť troma spôsobmi:

- 1** Ak chcete zariadenie odložiť v horizontálnej polohe, postavte ho na nabíjací stojan (Obr. 26).
Ak nie je potrebné nabiť batériu, stojan na nabíjanie nepripájajte do siete.
- 2** Ak chcete zariadenie uložiť vo vertikálnej polohe, zohnite bočnú stranu jeho základne s valcovou kefou smerom ku rúčke („kliknutie“). Potom zariadenie postavte tak, že sa bude opierať o stenu (Obr. 27).
- 3** Ak chcete zariadenie zavesiť na stenu, zohnite bočnú stranu jeho základne s valcovou kefou smerom ku rúčke („kliknutie“). Potom zariadenie zaveste na klinec pomocou otvoru na zavesenie, ktorý sa nachádza na zadnej strane hornej rukoväte (Obr. 28).

Životné prostredie

- Zariadenie na konci jeho životnosti neodhadzujte spolu s bežným komunálnym odpadom, ale kvôli recyklácii ho zanešte na miesto oficiálneho zberu. Pomôžete tak chrániť životné prostredie (Obr. 29).
- Ak zariadenie nebudete dlhšiu dobu používať, odporúčame Vám odpojiť adaptér zo siete, aby ste šetrili elektrickou energiou.

Likvidácia batérie

NiCd/NiMH batérie môžu znečistiť životné prostredie a pri vyššej teplote alebo v ohni môžu explodovať.

- 1** Skôr, ako zneškodníte zariadenie, vyberte akumulátorovú batériu.
 - Akumulátorovú batériu neodhadzujte spolu s bežným odpadom, ale odovzdajte ju na mieste oficiálneho zberu.
 - Zariadenie môžete tiež zaniest' do servisného centra spoločnosti Philips. Personál tohto centra za Vás batériu vyberie a zlikviduje ju spôsobom, ktorý je šetrný pre životné prostredie.

Pred vybratím akumulátorovej batérie sa uistite, že zariadenie je vypnuté a odpojené zo siete.

Batériu vyberte len vtedy, ak je úplne vybitá.

- 2** Mixér nechajte pracovať, až kým sa nezastaví.
- 3** Odskrutkujte skrutky a odmontujte kryt priečinka na batériu (Obr. 30).
- 4** Postupne po jednom poodpájajte póly a akumulátorovú batériu vyberte (Obr. 31).

Záruka a servis

Ak potrebujete informácie alebo máte problém, navštívte webovú stránku spoločnosti Philips na adrese www.philips.com, alebo sa obráťte na Centrum služieb zákazníkom spoločnosti Philips vo Vašej krajine (telefónne číslo Centra nájdete v priloženom celosvetovo platnom záručnom liste). Ak sa vo Vašej krajine toto Centrum nenachádza, obráťte sa na miestneho predajcu Philips alebo kontaktujte Oddelenie služieb spoločnosti Philips - divízia domáce spotrebiče a osobná starostlivosť.

Riešenie problémov

Problém	Možná príčina	Riešenie
Zariadenie nepracuje.	Zariadenie ste nenabíli.	Zariadenie nabite (pozrite si kapitolu „Nabíjanie“).
	Adaptér nie je správne pripojený do sieťovej zásuvky.	Adaptér správne pripojte do sieťovej zásuvky.
	Malý konektor ste nesprávne zasunuli do zariadenia alebo do nabíjacieho stojana.	Malý konektor správne zasunúť do zariadenia alebo do nabíjacieho stojana.

Problém	Možná príčina	Riešenie
Zariadenie nezachytáva efektívne špinu.	Podnos na zachytené nečistoty je plný.	Vyprázdňte podnos na zachytené nečistoty (pozrite si kapitolu „Čistenie“).
	Valcová kefa je zanesená.	Očistite valcovú kefu (pozrite si kapitolu „Čistenie“).
Prevádzkový čas metly je krátky.	Akumulátorová batéria si vytvorila pamäťový efekt.	Akumulátorovú batériu nechajte úplne vybit', t.j. nechajte ju pracovať, kým nezastane. Následne batériu nechajte nabíjať 16-19 hodín. Tento cyklus vybitia a nabitia zopakujte 3 až 5-krát.
Zo zariadenia unikajú nečistoty.	Podnos na zachytené nečistoty je plný.	Vyprázdňte podnos na zachytené nečistoty (pozrite si kapitolu „Čistenie“).
	Dvierka podnosu na nečistoty nie sú správne uzamknuté.	Pred vložením podnosu na nečistoty do zariadenia sa uistite, že dvierka podnosu sú riadne zatvorené (pozrite si kapitolu „Čistenie“).

Splošni opis (Sl. 1)

- A** Zgornji ročaj
- B** Reža za obešanje
- C** Teleskopski del palice z drsnikom za prilagoditev dolžine
- D** Spodnji del palice
- E** Spodnji ročaj
- F** Drsnik pladnja za umazanijo na vratih
- G** Vrtljivi zgib
- H** Krtačni valj
- I** Prosojni sprednji pokrov
- J** Podstavek za metlo
- K** Pladenj za umazanijo
- L** Napajalni podstavek
- M** Vtičnica za majhen vtikač
- N** Majhen vtikač
- O** Adapter
- P** Gumb za vklop/izklop
- Q** Lučka za polnjenje
- R** Gumb za sprostitvev pladnja za umazanijo
- S** Podpornik
- T** Pas
- U** Odpiralni drsnik podpornika
- V** Pokrov prostora za baterije
- W** Rezalni žlebič
- X** Kolečki

Pomembno

Pred uporabo aparata natančno preberite ta navodila za uporabo in jih shranite za poznejšo uporabo.

- Preden aparat priključite na električno omrežje, preverite, ali na adapterju navedena napetost ustreza napetosti lokalnega električnega omrežja.
- Aparata ne uporabljajte, če je adapter, kabel, napajalni podstavek ali sam aparat poškodovan. Če je adapter ali napajalni podstavek

poškodovan, ga lahko zamenjate le z originalnim in se tako izognete nevarnosti.

- Aparat hranite izven dosega otrok.
- Aparata in napajalnega podstavka ne uporabljajte na prostem ali na mokrih površinah.
- Ne sesajte vode, tekočin ali mokrih delcev hrane. Ne sesajte vnetljivih snovi in pepela, dokler se ta ne ohladi.
- Aparata in napajalnega podstavka ne potaplajte v vodo ali katerokoli drugo tekočino in ju ne spirajte pod tekočo vodo.
- Aparata ne uporabljajte brez pladnja za umazanijo ali krtačnega valja.
- Po uporabi, pred polnjenjem in pred dodajanjem oz. odstranjevanjem delov aparat vedno izklopite.
- Pred čiščenjem in vzdrževanjem aparata ga izključite iz električnega omrežja.
- Aparat polnite samo s priloženim adapterjem in/ali napajalnim podstavkom.
- V adapter je vgrajen transformator. Odstranitev in zamenjava adapterja z drugim nista dovoljeni, saj lahko pride do nevarne situacije.
- Adapter je med polnjenjem topel. To je normalno.
- Za pregled ali popravilo aparata se obrnite na Philipsov pooblaščen servis.
- Z rokami in prsti ne posegajte v vrteči se krtačni valj, ker se lahko poškodujete.
- Raven hrupa: $L_c = 75 \text{ dB [A]}$

Elektromagnetna polja (EMF)

Ta Philipsov aparat ustreza vsem standardom glede elektromagnetnih polj (EMF). Če z aparatom ravnate pravilno in v skladu z navodili v tem priročniku, je njegova uporaba glede na danes veljavne znanstvene dokaze varna.

Pred prvo uporabo

- 1** Spodnji ročaj obrnite za 180° v levo ali desno (1). Nato ga potegnite navzgor v navpični položaj (2). (Sl. 2)

- 2** Aparat pred prvo uporabo polnite vsaj 16-18 ur (oglejte si poglavje "Polnjenje").

Priprava pred uporabo

- 1** Zgornji ročaj priklopite na teleskopski del palice.
- 2** Teleskopski del palice priklopite na spodnji del palice ("klik"). (Sl. 3)
- 3** Palico priklopite na spodnji ročaj podstavka za metlo ("klik") (Sl. 4).
 - Za odstranitev palice pritisnite gumb na spodnjem ročaju (1) in palico potegnite navzgor (2). (Sl. 5)

Polnjenje

Če lučka za polnjenje utripa, je potrebno aparat napolniti. Aparat polnite 16-18 ur.

Da bi preprečili prekomerno polnjenje, polnite aparat samo takrat, ko je baterija že skoraj prazna.

- 1** Aparat pred polnjenjem izklopite.
- 2** Palico postavite v navpičen položaj ("klik") (Sl. 6).
- 3** Manjši vtikač vstavite v vtičnico na podstavku za metlo (Sl. 7).
 Uporabite lahko tudi napajalni podstavek: manjši vtikač vstavite v napajalni podstavek in nanj postavite aparat.
- 4** Adapter vključite v omrežno vtičnico.
- ⦿** Lučka za polnjenje med polnjenjem baterije in potem, ko je ta napolnjena, sveti. Lučka ugasne, ko aparat izključite iz električnega omrežja.

Uporaba aparata

- 1** Palico iz položaja za shranjevanje odklenite tako, da postavite nogo na vrh podstavka za metlo in preprečite njeno nagibanje. Nato ročaj potegnite proti sebi ("klik"). (Sl. 8)

Ne polagajte noge na gumb za vklop/izklop ali na gumb za sprostitvev pladnja za umazanijo.

2 Za vklop aparata pritisnite gumb za vklop/izklop. (Sl. 9)

Za izklop aparata ponovno pritisnite gumb za vklop/izklop.

3 Za prilagoditev dolžine palice med uporabo pritisnite drsnik na teleskopskem delu (1). Hkrati zgornji ali spodnji del palice premaknite gor ali dol (2) (Sl. 10).

4 Če želite metlo uporabljati ročno, odstranite palico in primite metlo pri spodnjem ročaju. (Sl. 11)

Za boljši oprijem potisnite ročaj proti srednjemu delu aparata, da je pod kotom 45 stopinj na podstavku ("klik").

Čiščenje

Aparata ali njegovih delov ne čistite v vodi ali pomivalnem stroju.

Aparat in njegove dele očistite z vlažno krpo.

1 Pred vsakim čiščenjem aparata izvlecite iz njega manjši vtikač ali ga odstranite z napajalnega podstavka.

2 Aparat očistite z vlažno krpo.

Praznjenje pladnja za umazanijo

1 Po uporabi pladenj za umazanijo izpraznite.

2 Palico postavite v navpični položaj ("klik") (Sl. 6).

3 Pritisnite drsnik za prilagoditev dolžine (1) in potisnite teleskopski del palice do najnižjega položaja (2) (Sl. 12).

4 Pritisnite gumb za sprostitve pladnja za umazanijo (1) in pladenj dvignite iz podstavka za metlo (2) (Sl. 13).

5 Pladenj za umazanijo držite nad košem za smeti. Da bi pladenj odprli in izpraznili, potisnite drsnik na spodnjem ročaju navzdol (Sl. 14).

6 Pladenj za umazanijo vstavite nazaj v podstavek za metlo in ga potisnite na mesto. (Sl. 15)

Vrata pladnja za umazanijo se samodejno zaprejo, ko pladenj ponovno vstavite v podstavek za metlo ("klik").

Čiščenje krtače valja

- 1** Pred čiščenjem krtačnega valja aparat izključite iz omrežja.
- 2** S podstavka za metlo odstranite prosojni sprednji pokrov. Spodnji rob pokrova primite z obema rokama, ga močno potegnite navzven (1) in navzgor (2), dokler se ne sprost iz rež (Sl. 16).
- 3** Krtačni valj obrnite tako, da je rezalni žlebič obrnjen proti vam. Za odstranitev dlak, vlaken in ostale umazanije, ki se je nabrala okrog krtačnega valja, uporabite škarje (Sl. 17).
- 4** S krtačnega valja odstranite prah, dlake in ostalo umazanijo.

Odstranjevanje krtačnega valja

- 1** Za odstranitev palice pritisnite gumb na spodnjem ročaju (1) in palico potegnite navzgor (2) (Sl. 5).
- 2** Podstavek za metlo obrnite navzdol, odpiralni drsnik pritisnite v smeri puščice (1) in odstranite podpornik (2) (Sl. 18).
- 3** Odstranite pas na koncu krtačnega valja (1) in valj dvignite iz podstavka (2) (Sl. 19).
- 4** S krtačnega valja in žlebičev odstranite prah, dlake in ostalo umazanijo.

Ponovno vstavljanje krtačnega valja

- 1** Pas spustite čez rebrasti konec krtačnega valja. Drugi konec krtačnega valja vstavite v režo nasproti pasu (Sl. 20).
- 2** Konec krtačnega valja s pasom vstavite v drugo režo. (Sl. 21)

Krtačnega valja ne potiskajte v režo na silo. Obrnite ga tako, da je zatič na strani s pasom obrnjen navzgor.

- 3** Podpornik potisnite nazaj v režo (1) in odpiralni drsnik potisnite na izhodiščno mesto ("klik") (2) (Sl. 22)

Če krtačni valj ni pravilno vstavljen, odpiralnega drsnika ni mogoče potisniti v zaklenjeni položaj.

- 4** Prosojni sprednji pokrov ponovno namestite na podstavek za metlo. Pokrov primite z obema rokama, ga močno potisnite navzdol (1) in navznoter (2), dokler se ne zaskoči v reže ("klik"). (Sl. 23)

Čiščenje kolesc

- 1** Aparat izklopite.
- 2** S podstavka za metlo odstranite prosojni sprednji pokrov. Spodnji rob pokrova primite z obema rokama, ga močno potegnite navzven (1) in navzgor (2), dokler se ne sprost iz rež (Sl. 16).
- 3** Podstavek za metlo obrnite navzdol.
- 4** Izvijač vstavite pod enega od kolesc. Z obračanjem izvijača odstranite kolesce in os z žlebiča (Sl. 24).

Ne polagajte rok na kolesca!

Da kolesce in os ne bi udarila vas ali koga drugega, se z obrazom ne približujte podstavku za metlo in podstavka ne usmerjajte proti drugim.

- 5** Za odstranitev ostalih kolesc ponovite koraka 4 in 5.
- 6** S kolesc, osi in žlebičev odstranite prah, dlake in ostalo umazanijo.
- 7** Osi vstavite v kolesca.
- 8** Kolesca in osi postavite na žlebiče in jih močno potisnite, da se zaskočijo na mesto ("klik"). (Sl. 25)
- 9** Prosojni sprednji pokrov ponovno namestite na podstavek za metlo. Pokrov primite z obema rokama, ga močno potisnite navzdol (1) in navznoter (2), dokler se ne zaskoči v reže ("klik"). (Sl. 23)

Shranjevanje

Aparat lahko shranjujete na tri načine:

- 1** Za shranjevanje aparata v vodoravnem položaju ga postavite na napajalni podstavek (Sl. 26).

Napajalnega podstavka ne vključujte v električno omrežje, če baterije aparata ni potrebno polniti.

- 2** Za shranjevanje aparata v navpičnem položaju nagnite podstavek za metlo s krtačnim valjem proti palici ("klik"). Nato aparat postavite ob steno (Sl. 27).
- 3** Da bi aparat obesili na steno, nagnite podstavek za metlo s krtačnim valjem proti palici ("klik"). Nato aparat z režo za obešanje na zadnji strani zgornjega ročaja obesite na žebelj (Sl. 28).

Okolje

- Aparata po preteku življenjske dobe ne odvrzite skupaj z običajnimi gospodinjstvi odpadki, temveč ga odložite na uradnem zbirnem mestu za recikliranje. Tako pripomorete k ohranitvi okolja (Sl. 29).
- Če aparata dlje časa ne boste uporabljali, izključite adapter iz omrežne vtičnice in s tem prihranite pri energiji.

Odstranjevanje baterije

Baterije NiCd/NiMH lahko škodujejo okolju in celo eksplodirajo, če so izpostavljene visoki temperaturi ali ognju.

- 1** Ko boste aparat zavrgli, baterijo odstranite.
 - Baterije ne zavržite skupaj z običajnimi gospodinjstvi odpadki, ampak jo oddajte na uradnem zbirnem mestu.
 - Če imate z odstranitvijo baterije težave, lahko aparat odnesete na Philipsov pooblaščen servis, kjer jo bodo odstranili in odvrgli na okolju prijazen način.

Pred odstranjevanjem baterije aparat izklopite in izključite iz električnega omrežja.

Baterije odstranite le, če so popolnoma prazne.

- 2** Aparat pustite delovati, dokler se sam ne zaustavi.
- 3** Odvijte vijake in odstranite pokrov prostora za baterije (Sl. 30).
- 4** Priključke baterij enega za drugim izklopite in odstranite baterije (Sl. 31).

Garancija in servis

Za informacije ali v primeru težav obiščite Philipsovo spletno stran na naslovu www.philips.com oziroma se obrnite na Philipsov center za pomoč uporabnikom v vaši državi (telefonsko številko najdete v mednarodnem garancijskem listu). Če v vaši državi takšnega centra ni, se obrnite na lokalnega Philipsovega prodajalca ali Philipsov oddelek za male gospodinjske aparate in aparate za osebno nego.

Odpravljanje težav

Težava	Možni vzrok	Rešitev
Aparat ne deluje.	Aparata niste napolnili.	Aparat napolnite (oglejte si poglavje "Polnjenje").
	Adapter ste napačno vključili v omrežno vtičnico.	Adapter pravilno vključite v omrežno vtičnico.
	Manjšega vtikača niste pravilno vstavili v aparat ali napajalni podstavek.	Manjši vtikač pravilno vstavite v aparat ali napajalni podstavek.
Naprava ni učinkovita pri pobiranju umazanije.	Pladenj za umazanijo je poln.	Izpraznite pladenj za umazanijo (oglejte si poglavje "Čiščenje").
	Krtačni valj je zamašen.	Očistite krtačni valj (oglejte si poglavje "Čiščenje").

Težava	Možni vzrok	Rešitev
Aparat ima kratek čas delovanja.	Baterije so razvile pomnilniški učinek.	Baterijo popolnoma izpraznite tako, da pustite aparat delovati, dokler se ne izprazni. Nato polnite baterije 16 do 19 ur. Postopek praznjenja in polnjenja ponovite tri- do petkrat.
Iz aparata uhaja umazanija.	Pladenj za umazanijo je poln.	Izpraznite pladenj za umazanijo (oglejte si poglavje "Čiščenje").
	Vrata pladnja za umazanijo niso pravilno zaklenjena.	Prepričajte se, da so vrata pladnja za umazanijo zaklenjena, preden pladenj za umazanijo ponovno vstavite v aparat (oglejte si poglavje "Čiščenje").

Opšti opis (Sl. 1)

- A** Gornja ručka
- B** Prorez za kačenje
- C** Teleskopski nastavak sa kliznim prekidačem za podešavanje dužine
- D** Donji deo nastavka
- E** Donja ručka
- F** Klizni prekidač za otvor posude za nečistoću
- G** Rotirajući zglobov
- H** Rotaciona četka
- I** Providni prednji poklopac
- J** Postolje čistača poda
- K** Posuda za nečistoću
- L** Postolje za punjenje
- M** Utičnica za mali utikač
- N** Mali utikač
- O** Adapter
- P** Dugme za uključivanje/isključivanje
- Q** Indikator punjenja
- R** Dugme za otvaranje posude za nečistoću
- S** Osigurač
- T** Kaiš
- U** Klizni prekidač za oslobađanje osigurača
- V** Poklopac odeljka za baterije
- W** Žleb za sečenje
- X** Točkovi

Važno

Pre upotrebe aparata pažljivo pročitajte ovo uputstvo i sačuvajte ga za buduće potrebe.

- Pre nego što uključite aparat, proverite da li napon naveden na adapteru odgovara naponu lokalne električne mreže.
- Nemojte da koristite aparat ako je oštećen adapter, kabl za napajanje, postolje za punjenje ili sam aparat. Ako su adapter ili postolje za punjenje oštećeni, uvek ih zamenite originalnim delovima da bi se izbegla opasnost.

- Aparat čuvajte van domašaja dece.
- Nikada ne koristite aparat i postolje za punjenje napolju. Nikada ne koristite aparat na vlažnim površinama.
- Nemojte aparatom skupljati vodu, tečnosti ili vlažnu hranu. Nemojte skupljati zapaljive supstance i nemojte skupljati pepeo dok se ne ohladi.
- Nikada ne uranjajte aparat i postolje za punjenje u vodu ili bilo koju drugu tečnost i nemojte ih ispirati pod mlazom vode.
- Ne koristite aparat bez posude za nečistoću ili rotirajuće četke.
- Uvek isključite aparat posle upotrebe, pre nego što ga stavite na punjenje i pre nego što stavite ili skinete delove.
- Isključite aparat pre čišćenja ili odlaganja.
- Aparat puniti samo pomoću adaptera i/ili postolja za punjenje koje ste dobili u kompletu sa čistačem.
- Adapter ima ugrađen transformator. Ne uklanjajte adapter da biste ga zamenili drugim priključkom, jer se na taj način izlažete opasnosti.
- Adapter se zagreva tokom punjenja. To je normalno.
- U slučaju ispitivanja ili popravke uvek vratite uređaj u ovlašćeni Philips servisni centar.
- Nemojte stavljati ruke/prste u rotirajuću četku da biste izbegli povrede.
- Jačina buke: $L_c = 75 \text{ dB [A]}$

Elektromagnetna polja (EMF)

Ovaj Philips aparat je usklađen sa svim standardima u vezi sa elektromagnetnim poljima (EMF). Ako se aparatom rukuje na odgovarajući način i u skladu sa uputstvima iz ovog priručnika, aparat je bezbedan za upotrebu prema naučnim dokazima koji su danas dostupni.

Pre prve upotrebe

- 1** Rotirajte donju ručku za 180° nalevo ili nadesno (1). Zatim povucite dršku nagore dok ne dođe u uspravan položaj (2). (Sl. 2)
- 2** Pre prve upotrebe uređaj puniti najmanje 16-18 sati (pogledajte poglavlje "Punjenje").

Pre upotrebe

- 1** Povežite gornju dršku na teleskopski nastavak.
- 2** Povežite teleskopski nastavak na donji deo nastavka ('klik'). (Sl. 3)
- 3** Povežite nastavak na donju ručku koja se nalazi na postolju čistača poda ('klik') (Sl. 4).
 - Za uklanjanje nastavka, pritisnite dugme na donjoj ručki (1) i povucite nastavak nagore (2). (Sl. 5)

Punjenje

Aparat treba da napunite kada indikator punjenja trepće. Aparat puniti 16-18 sati.

Aparat puniti samo kada su baterije skoro prazne da biste izbegli prepunjavanje.

- 1** Isključite aparat pre nego što počnete sa punjenjem.
- 2** Postavite držač u uspravan položaj ('klik') (Sl. 6).
- 3** Stavite mali utikač u utičnicu na postolju čistača poda (Sl. 7).
Možete koristiti i postolje za punjenje: stavite mali utikač u postolje za punjenje i stavite aparat na njega.
- 4** Uključite adapter u zidnu utičnicu.
 - ▶ Indikator punjenja stalno svetli u toku punjenja i nakon što su baterije potpuno napunjene. Prestaće da svetli kada isključite aparat sa električne mreže.

Upotreba aparata

- 1** Da biste oslobodili nastavak iz položaja za odlaganje, stavite stopalo na vrh postolja čistača da biste sprečili pomeranje. Zatim povucite ručku prema sebi ('klik'). (Sl. 8)

Vodite računa da ne stanete na dugme za uključivanje/isključivanje ili na dugme za otvaranje posude za nečistoću.

2 Pritisnite dugme za uključivanje/isključivanje da biste uključili aparat. (Sl. 9)

Za isključivanje aparata, ponovo pritisnite dugme za uključivanje/isključivanje.

3 Za podešavanje dužine nastavka u toku upotrebe, pritisnite klizni prekidač na teleskopskom delu (1). Istovremeno, pomerajte gornji ili donji deo nastavka nagore ili nadole (2) (Sl. 10).

4 Ako želite da čistač podova koristite kao ručni aparat, uklonite nastavak i držite čistač za donju ručku. (Sl. 11)

Da bi aparat bolje ležao u ruci, gumite ručku prema prednjoj strani aparata tako da ona stoji pod uglom od 45 stepeni u odnosu na postolje ('klik').

Čišćenje

Nikada nemojte prati aparat ili neki njegov deo u mašini za pranje sudova.

Čistite aparat i njegove delove vlažnom tkaninom.

1 Pre nego što počnete sa čišćenjem, uvek izvucite mali utikač iz aparata ili sklonite aparat sa postolja za punjenje.

2 Uređaj očistite vlažnom tkaninom.

Pražnjenje posude za nečistoću

1 Uvek ispraznite posudu nakon upotrebe.

2 Postavite držač u uspravan položaj ('klik') (Sl. 6).

3 Pritisnite klizni prekidač za podešavanje dužine (1) i uvucite teleskopski nastavak do najnižeg položaja (2) (Sl. 12).

4 Pritisnite dugme za otvaranje posude za nečistoću (1) i izvadite posudu iz postolja čistača (2) (Sl. 13).

5 Držite posudu za nečistoću iznad korpe za otpatke. Pritisnite klizni prekidač nadole da biste otvorili posudu i ispraznili je (Sl. 14).

- 6** Vratite posudu za nečistoću u postolje čistača poda i gurnite nadole u ležište. (Sl. 15)

Otvor posude za nečistoću se automatski zatvara kada vratite posudu u postolje čistača ('klik').

Čišćenje valjka četke

- 1** Isključite aparat pre nego što počnete da čistite rotirajuću četku.
- 2** Sklonite providni prednji poklopac sa postolja čistača. Uхватite donju ivicu poklopca sa obe ruke, jače ga povucite prema napolje (1) i nagore (2) dok ne izađe iz proreza (Sl. 16).
- 3** Vrtite rotirajuću četku dok žleb za sečenje ne bude okrenut prema vama. Makazama isecite kosu, konce itd koji su se nakupili oko rotirajuće četke (Sl. 17).
- 4** Uklonite nakupine prašine, dlake i ostalu nečistoću sa četke.

Uklanjanje rotirajuće četke.

- 1** Za uklanjanje nastavka, pritisnite dugme na donjoj ručki (1) i povucite nastavak nagore (2) (Sl. 5).
- 2** Okrenite postolje čistača naopako, gurnite klizni prekidač za oslobađanje u smeru strelice (1) i uklonite osigurač (2) (Sl. 18).
- 3** Svucite kaiš sa kraja rotirajuće četke (1) i podignite četku iz postolja (2) (Sl. 19).
- 4** Uklonite nakupine prašine, dlake i ostalu nečistoću sa četke žleba.

Vraćanje rotirajuće četke na mesto.

- 1** Navucite kaiš preko gumenog kraja rotirajuće četke. Ubacite drugi kraj četke u prorez sa suprotne strane (Sl. 20).
- 2** Ubacite u drugi prorez onaj kraj četke na kome se nalazi kaiš. (Sl. 21)

Nemojte na silu ubacivati četku u prorez. Vrtite četku tako da izbočina na strani sa kaišem bude okrenuta nagore.

- 3** Vratite osigurač u prorez (1) i vratite klizni prekidač u prvobitan položaj ('klik') (2) (Sl. 22)

Ako rotirajuća četka nije dobro postavljena, nećete moći da pomerite klizni prekidač u zaključan položaj.

- 4** Ponovo stavite providni prednji poklopac na postolje čistača. Uхватите poklopac sa obe ruke, jače ga gurnite nadole (1) unutra (2) dok ne legne u proreze ('klik'). (Sl. 23)

Čišćenje točkova

- 1** Isključite aparat.
- 2** Sklonite providni prednji poklopac sa postolja čistača. Uхватите donju ivicu poklopca sa obe ruke, jače ga povucite prema napolje (1) i nagore (2) dok ne izađe iz proreza (Sl. 16).
- 3** Okrenite postolje čistača naopako.
- 4** Stavite odvijač ispod jednog točka. Okrećite ga da biste oslobodili točak i osovinu iz žleba (Sl. 24).

Ne stavljajte ruku na točak.

Nemojte držati lice blizu postolja čistača i nemojte ga uperiti prema dugim osobama, kako vas ne bi udarili točak ili osovinu i zadali povrede vama i drugima.

- 5** Ponovite korake 4 i 5 i skinite ostale točkove.
- 6** Uklonite prašinu, dlake i ostalu nečistoću sa točkova, osovinu i žlebova.
- 7** Ubacite osovine u točkove.
- 8** Vratite točkove i osovine u žlebove i pritisnite ih jako da se vrate u svoj položaj ('klik'). (Sl. 25)
- 9** Ponovo stavite providni prednji poklopac na postolje čistača. Uхватите poklopac sa obe ruke, jače ga gurnite nadole (1) unutra (2) dok ne legne u proreze ('klik'). (Sl. 23)

Odlaganje

Aparat možete odlagati na tri načina:

- 1** Ako ga odlažete u horizontalnom položaju, stavite ga na postolje za punjenje (Sl. 26).
Nemojte uključivati postolje za punjenje na električnu mrežu ako baterije ne treba da se pune.
- 2** Ako ga odlažete u vertikalnom položaju, okrenite stranu postolja sa četkom prema nastavku ('klik'). Zatim naslonite aparat na zid (Sl. 27).
- 3** Ako želite da aparat visi na zidu, okrenite stranu postolja sa četkom prema nastavku ('klik'). Zatim okačite aparat na kuku pomoću proreza za kačenje na zadnjoj strani gornje ručke (Sl. 28).

Zaštita okoline

- Aparat koji se više ne može upotrebljavati nemojte da odlažete u kućni otpad, već ga predajte na zvaničnom mestu prikupljanja za reciklažu. Tako ćete doprineti zaštiti okoline (Sl. 29).
- Ako duže vreme ne nameravate da koristite uređaj, preporučuje se da adapter isključite iz zidne utičnice da biste uštedeli energiju.

Odlaganje baterija

NiCd/NiMH baterije mogu biti štetne za okolinu i eksplozivne su ako su izložene visokim temperaturama ili plamenu.

- 1** Izvadite baterije kada odbacujete uređaj.
 - Nemojte je bacati sa običnim kućnim otpadom, već je predajte na zvaničnom mestu za prikupljanje.
 - Aparat možete da odnesete u Philips servisni centar. Osooblje centra će ukloniti bateriju i odložiti je tako da ne zagađuje okolinu.

Pre vađenja baterija proverite da li ste isključili aparat i napajanje.

Uklonite baterije samo kada su potpuno prazne.

- 2** Ostavite aparat da radi dok se sam ne zaustavi.

3 Odvijačem odvrnite zavrtnje i skinite poklopac odeljka za baterije (Sl. 30).

4 Isključite spojeve jedan po jedan i izvadite baterije (Sl. 31).

Garancija i servis

Ako su vam potrebne informacije ili imate neki problem, posetite Philips web-stranicu na adresi www.philips.com ili se obratite Philips korisničkoj podršci u svojoj zemlji (broj telefona pronaći ćete na međunarodnom garantnom listu). Ako u vašoj zemlji ne postoji predstavništvo, obratite se ovlašćenom prodavcu ili servisnom odeljenju Philips Domestic Appliances and Personal Care BV.

Rešavanje problema

Problem	Mogući uzrok	Rešenje
Aparat ne radi.	Niste napunili aparat.	Napunite aparat (pogledajte poglavlje 'Punjenje').
	Niste pravilno uključili utikač u zidnu utičnicu.	Uključite adapter pravilno u zidnu utičnicu.
	Niste pravilno uključili mali utikač u aparat ili u postolje za punjenje.	Pravilno uključite mali utikač u aparat ili u postolje za punjenje.
Aparat ne kupi efikasno nečistoću.	Posuda za nečistoću je puna.	Ispraznite posudu za nečistoću (pogledajte poglavlje 'Čišćenje').
	Rotirajuća četka je zaglavljena.	Očistite rotirajuću četku (pogledajte poglavlje 'Čišćenje').

Problem	Mogući uzrok	Rešenje
Aparat ima kratko vreme rada.	Komplet baterija je razvio memorijski efekat.	Pustite aparat da radi dok se baterije skroz ne isprazne. Zatim ih ponovo puniti 16-19 sati. Ponovite postupak pražnjenja 3 do 5 puta.
Nečistoća izlazi iz uređaja.	Posuda za nečistoću je puna.	Ispraznite posudu za nečistoću (pogledajte poglavlje 'Čišćenje').
	Otvor posude za nečistoću nije dobro zatvoren.	Proverite da li je otvor posude za nečistoću zatvoren pre nego što vratite posudu u aparat (pogledajte poglavlje 'Čišćenje').

Загальний опис (Мал. 1)

- A** Верхня ручка
- B** Виїмка для підвішування
- C** Телескопічна частина трубки з перемикачем для регулювання довжини
- D** Нижня частина трубки
- E** Нижня ручка
- F** Повзунок відкриття кришки лотка для бруду
- G** Поворотний шарнір
- H** Обертюва щітка
- I** Прозора передня кришка
- J** Платформа електровіника
- K** Лоток для бруду
- L** Зарядна платформа
- M** Роз'єм для малої вилки
- N** Мала вилка
- O** Адаптер
- P** Кнопка Увімк./Вимк.
- Q** Індикатор заряду
- R** Кнопка вивільнення лотка для бруду
- S** Фіксатор
- T** Ремінець
- U** Повзунок вивільнення фіксатора
- V** Кришка батарейного відсіку
- W** Ріжучий блок
- X** Коліщатка

Важлива інформація

Уважно прочитайте цей посібник користувача перед тим, як використовувати пристрій, та зберігайте його для майбутньої довідки.

- Перед тим, як приєднувати пристрій до мережі, перевірте, чи збігається напруга, вказана на адаптері, із напругою у мережі.
- Не використовуйте пристрій, якщо адаптер, шнур, зарядну платформу чи сам пристрій пошкоджено. Якщо пошкоджено

адаптер або зарядну платформу, для уникнення небезпеки їх слід замінювати лише оригінальними деталями.

- Зберігайте пристрій подалі від дітей.
- Не використовуйте пристрій і зарядну платформу надворі. Не використовуйте пристрій на вологих поверхнях.
- Не збирайте воду, рідини чи вологі продукти. Не збирайте займисті речовини та попіл, доки він не охолоне.
- Ніколи не занурюйте пристрій і зарядну платформу у воду чи іншу рідину та не мийте їх під краном.
- Не використовуйте пристрій без лотка для бруду чи обертової щітки.
- Завжди вимикайте пристрій перед тим як його заряджати або під'єднувати чи від'єднувати деталі.
- Перед тим як чистити чи здійснювати технічний огляд пристрою, від'єднуйте його від мережі.
- Заряджайте пристрій лише за допомогою адаптера та/або зарядної платформи, які додаються.
- Вилка-адаптер містить трансформатор. Не від'єднуйте адаптер для заміни іншим, оскільки це може спричинити небезпечну ситуацію.
- Під час зарядження адаптер стає теплим на дотик. Це нормально.
- Перевірку та ремонт пристрою слід проводити виключно у сервісному центрі, уповноваженому Philips.
- Не встромляйте руки/пальці в обертову щітку для уникнення травм.
- Рівень шуму: $L_c = 75$ дБ [A]

Електромагнітні поля (ЕМП)

Цей пристрій Philips відповідає усім стандартам, які стосуються електромагнітних полів (ЕМП). Згідно з останніми науковими дослідженнями, пристрій є безпечним у використанні за умов правильної експлуатації у відповідності з інструкціями, поданими у цьому посібнику користувача.

Перед першим використанням

- 1 Поверніть нижню ручку на 180° ліворуч або праворуч (1). Після цього потягніть ручку вгору до крайнього вертикального положення (2). (Мал. 2)
- 2 Перед першим використанням заряджайте пристрій щонайменше 16-18 годин (див. розділ “Зарядка пристрою”).

Підготовка до використання

- 1 Під'єднайте верхню ручку до телескопічної частини трубки.
 - 2 Під'єднайте телескопічну частину трубки до нижньої частини до клацання. (Мал. 3)
 - 3 Під'єднайте трубку до нижньої ручки платформи електровіника до клацання (Мал. 4).
- Щоб зняти трубку, натисніть кнопку на нижній ручці (1) і потягніть трубку вгору (2). (Мал. 5)

Зарядка пристрою

Коли індикатор заряду почне мигати, це означає, що пристрій необхідно зарядити. Заряджайте пристрій протягом 16-18 годин.

Заряджайте пристрій лише в тому випадку, якщо заряд батареї низький, - це дозволить уникнути надмірного заряджання.

- 1 Вимкніть пристрій перед заряджанням.
 - 2 Встановіть трубку у вертикальне положення до клацання (Мал. 6).
 - 3 Вставте малу вилку в роз'єм на платформі електровіника (Мал. 7). Можна також скористатися зарядною платформою: вставте малу вилку в зарядну платформу і поставте на неї пристрій.
 - 4 Під'єднайте адаптер до розетки на стіні.
- Індикатор заряду світитиметься під час зарядження та коли батарею буде повністю заряджено. Індикатор заряду вимкнеться, коли від'єднати пристрій від мережі.

Застосування пристрою

- 1** Щоб розблокувати трубку із положення зберігання, поставте ногу на верхню частину платформи електровіника так, щоб вона не перехилилась. Після цього потягніть ручку на себе до клацання. (Мал. 8)

Не ставте ногу на кнопку “увімк./вимк.” або кнопку вивільнення лотка для бруду.

- 2** Натисніть кнопку “увімк./вимк.”, щоб увімкнути пристрій. (Мал. 9)

Щоб вимкнути пристрій, натисніть кнопку “увімк./вимк.” ще раз.

- 3** Для регулювання довжини трубки під час використання посуňte повзунок на телескопічній частині (1). Одночасно пересувайте верхню або нижню частину трубки вгору або вниз (2) (Мал. 10).

- 4** Щоб використовувати електровіник як ручний пристрій, вийміть трубку і тримайте віник за нижню ручку. (Мал. 11)

Щоб було зручніше тримати пристрій, посуňte ручку вперед і встановіть її під кутом 45 градусів до платформи до клацання.

Чищення

Не чистіть пристрій та його деталі у воді чи посудомийній машині.

Чистіть пристрій та його деталі вологою ганчіркою.

- 1** Перед тим, як чистити пристрій, виймайте малу вилку із пристрою або знімайте пристрій із зарядної платформи.
- 2** Чистіть пристрій вологою тканиною.

Спорожнення лотка для бруду

- 1** Завжди спорожнюйте лоток для бруду після використання пристрою.
- 2** Встановіть трубку у вертикальне положення до клацання (Мал. 6).

- 3** Натисніть повзунок регулювання довжини (1) і встановіть телескопічну частину трубки у найнижче положення (2) (Мал. 12).
 - 4** Натисніть кнопку вивільнення лотка для бруду (1) і зніміть лоток з платформи електровіника (2) (Мал. 13).
 - 5** Тримайте лоток над смітником. Після цього натисніть повзунок на нижній ручці, щоб відкрити кришку лотка для бруду і спорожнити його (Мал. 14).
 - 6** Встановіть лоток для бруду назад на платформу електровіника і притисніть його донизу до фіксації. (Мал. 15)
- Кришка лотка для бруду закриється автоматично, після того як встановити лоток назад на платформу електровіника до клацання.

Чищення обертової щітки

- 1** Вимикайте пристрій перед тим, як чистити обертову щітку.
- 2** Зніміть прозору передню кришку з платформи електровіника. Візьміть кришку обома руками за нижній край і потягніть її назовні (1) та вгору (2), щоб вийняти з пазів (Мал. 16).
- 3** Повертайте щітку, доки виїмка не буде обернута до Вас. За допомогою ножиць обріжте волосся, нитки та ін. предмети, які зібралися навколо обертової щітки (Мал. 17).
- 4** Видаліть пух, волосся та інший бруд із обертової щітки.

Виймання обертової щітки

- 1** Щоб зняти трубку, натисніть кнопку на нижній частині ручки (1) і потягніть трубку вгору (2) (Мал. 5).
- 2** Переверніть платформу електровіника, посуньте повзунок вивільнення фіксатора у напрямку стрілки (1) і вийміть фіксатор (2) (Мал. 18).
- 3** Зніміть ремінець з обертової щітки (1) і вийміть щітку з платформи (2) (Мал. 19).
- 4** Видаліть пух, волосся та інший бруд зі щітки та виїмки.

Встановлення обертової щітки на місце

- 1** Натягніть ремінець на ребристий кінець обертової щітки. Вставте інший кінець щітки у паз навпроти ременя (Мал. 20).
- 2** Вставте кінець обертової щітки з ремінцем у інший паз. (Мал. 21)

Не застосовуйте силу, вставляючи обертову щітку у паз. Поверніть щітку так, щоб виступ з того боку, де ремінець, був спрямований вгору.

- 3** Встановіть фіксатор назад у паз (1) і поверніть повзунок вивільнення фіксатора у попереднє положення до клацання (2) (Мал. 22)

Якщо обертову щітку не встановлено належним чином, Вам не вдасться встановити повзунок вивільнення фіксатора у положення блокування.

- 4** Знову під'єднайте прозору передню кришку до платформи електровіника. Візьміть кришку обома руками, посуňte її донизу (1) та досередини (2) і встановіть назад у пази до клацання. (Мал. 23)

Чищення коліщаток

- 1** Вимкніть пристрій.
- 2** Зніміть прозору передню кришку з платформи електровіника. Візьміть кришку обома руками за нижній край і потягніть її назовні (1) та вгору (2), щоб вийняти з пазів (Мал. 16).
- 3** Переверніть платформу електровіника.
- 4** Встановіть викрутку під одним із коліщаток. Повертайте викрутку, щоб зняти коліщатко та вісь із виїмки (Мал. 24).

Не ставте руку на коліщатко.

Щоб уникнути травмування себе чи оточуючих коліщатками чи віссю не підносьте платформу електровіника близько до обличчя та не спрямовуйте її на інших людей.

- 5** Повторіть кроки 4 та 5, щоб зняти інші коліщатка.
- 6** Видаліть пух, волосся та інший бруд із коліщаток, осей та виїмок.
- 7** Вставте осі у коліщатка.
- 8** Встановіть коліщатка та осі назад у виїмки і натисніть на них до клацання. (Мал. 25)
- 9** Знову під'єднайте прозору передню кришку до платформи електровіника. Візьміть кришку обома руками, посуньте її донизу (1) та досередини (2) і встановіть назад у пази до клацання. (Мал. 23)

Зберігання

Зберігати пристрій можна двома способами:

- 1** Для зберігання пристрою у горизонтальному положенні встановіть його на зарядну платформу (Мал. 26). Не під'єднуйте зарядну платформу до мережі, якщо батарею пристрою не потрібно заряджати.
- 2** Для зберігання пристрою у вертикальному положенні нахиліть вперед ту сторону платформи електровіника, де розташована обертова щітка, у напрямку до трубки (до клацання). Тоді приставте пристрій до стіни (Мал. 27).
- 3** Щоб підвісити пристрій на стіні, нахиліть вперед ту сторону платформи електровіника, де розташована обертова щітка, у напрямку до трубки (до клацання). Після цього підвісьте пристрій на гачку за допомогою виїмки для підвішування з тильної сторони верхньої ручки (Мал. 28).

Навколишнє середовище

- Не викидайте пристрій разом із звичайними побутовими відходами, а здавайте його в офіційний пункт прийому для повторної переробки. Таким чином, Ви допомагаєте захистити довкілля (Мал. 29).

- Якщо пристрій не буде використовуватися протягом тривалого часу, для економії електроенергії радимо вийняти адаптер із розетки.

Утилізація батарей

Батареї NiCd/NiMH можуть завдати шкоду навколишньому середовищу, а під дією високої температури або полум'я можуть вибухнути.

1 Позбавляючись пристроєм, вийміть батареї.

- Не викидайте батареї зі звичайними побутовими відходами, а здайте її в офіційний пункт прийому.
- Можна також взяти пристрій із собою до сервісного центру Philips, де батарею виймуть і утилізують у безпечний для навколишнього середовища спосіб.

Перед тим, як вийняти батарею, перевірте чи пристрій вимкнено та від'єднано від електромережі.

Витягайте батареї лише тоді, коли заряд повністю вичерпано.

2 Дайте пристрою попрацювати до повної зупинки.

3 Викрутіть гвинти та зніміть кришку батарейного відсіку (Мал. 30).

4 Від'єднайте по черзі всі дроти і вийміть батареї (Мал. 31).

Гарантія та обслуговування

Якщо Вам необхідна інформація або у Вас виникла проблема, відвідайте веб-сторінку компанії Philips www.philips.com або зверніться до Центру обслуговування клієнтів компанії Philips у Вашій країні (телефон можна знайти на гарантійному талоні). Якщо у Вашій країні немає Центру обслуговування клієнтів, зверніться до місцевого дилера або у відділ технічного обслуговування компанії Philips Domestic Appliances and Personal Care BV.

Усунення несправностей

Проблема	Можлива причина	Вирішення
Пристрій не працює.	Ви не зарядили пристрій.	Зарядіть пристрій (див. розділ "Зарядка пристрою").
	Ви не під'єднали адаптер до настінної розетки належним чином.	Вставте адаптер у розетку належним чином.
	Ви не вставити малу вилку у пристрій чи зарядну платформу належним чином.	Вставте малу вилку у пристрій чи зарядну платформу належним чином.
Пристрій не ефективно збирає бруд.	Лоток для бруду повний.	Спорожніть лоток для бруду (див. розділ "Чищення").
	Обертюва щітка заблокована.	Почистіть обертюву щітку (див. розділ "Чищення").
Пристрій має обмежений час роботи.	Розвинувся ефект пам'яті батареї.	Повністю розрядіть батарею, використовуючи пристрій до повної зупинки. Після цього заряджайте батарею протягом 16-19 годин. Повторіть цю процедуру 3-5 разів.
Пристрій пропускає бруд.	Лоток для бруду повний.	Спорожніть лоток для бруду (див. розділ "Чищення").

Проблема	Можлива причина	Вирішення
	Кришка лотка для бруду не закрита належним чином.	Перед тим, як встановити лоток для бруду назад у пристрій, перевірте, чи закрита кришка (див. розділ "Чищення").

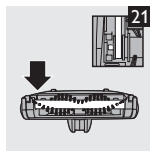
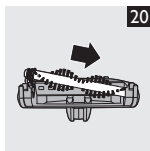
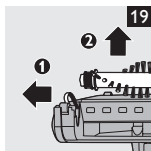
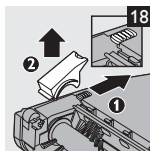
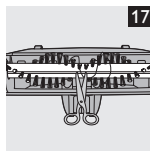
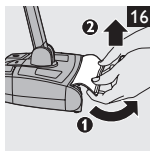
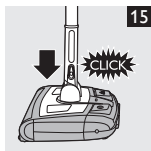
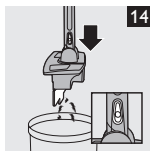
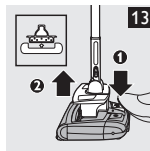
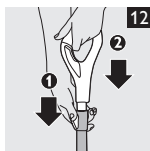
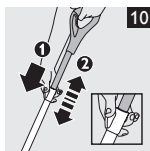
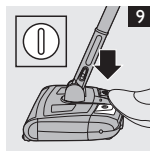
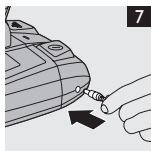
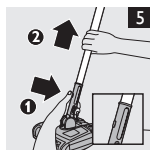
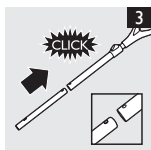
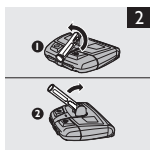

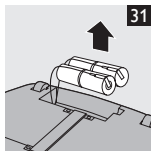
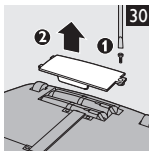
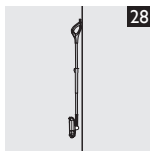
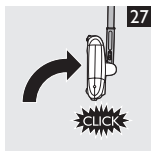
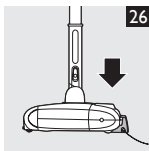
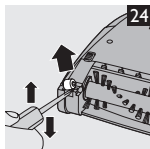
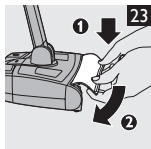
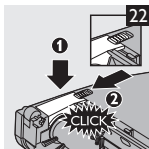



www.philips.com

 100% recycled paper
100% papier recyclé
4222.003.3311.2