

Säkerhet

Se till att din strömförsörjning har samma styrka som TV-apparaten, angiven på identifikationsetiketten på baksidan. Där det finns strömkontakt används AC-uttaget eller en kopplingsenhet som fränkopplingsenhet. Den ska vara lättåtkomlig.

På den aktuella modellen finns ljusindikatorn på sidan av TV-apparaten. Att ljusindikatorn har slocknat innebär inte att TV-apparaten är helt urkopplad. För att koppla ur TV-apparaten ska kontakten dras ur vägguttaget.

TV-apparatens komponenter är värmekänsliga. **Den högsta omgivningstemperaturen** bör ej överstiga **35° C**. Täck inte över ventilationshålen på baksidan och sidorna på TV:n. Lämna tillräckligt utrymme runt om för nödvändig ventilation. Placera inte apparaten i närheten av externa värmekällor (öppen eld mm) eller apparater som genererar stark magnetisk eller elektrisk strålning.

Den relativa luftfuktigheten i rummet där TV:n är placerad bör ej överstiga **75 %**. Om TV-apparaten flyttas från en kall plats till en varm kan kondens bildas på skärmen (och även på en del komponenter inuti TV-apparaten). Låt kondensen avdunsta innan TV:n sätts på igen.

⏻ eller **POWER**/⏻ knappen på TV-apparaten eller ⏻ knappen kan användas för att slå på eller koppla TV-apparaten i standby läge. Om du har för avsikt att inte titta **på TV:n under en längre tidsperiod**, stäng av den helt genom att dra ut kontakten ur eluttaget.

Vid **åskväder** rekommenderar vi att du kopplar ur elförsörjningen och antennen så att den inte påverkas av elektriska eller elektromagnetiska vågor som kan skada TV:n. Av denna anledning bör **el- och antennuttagen** vara lättillgängliga så att de kan **kopplas ur** om så behövs.

Koppla ur TV:n omedelbart om du upptäcker att den avger **brand-** eller **rök**. Du får aldrig, under några omständigheter, öppna TV-apparaten själv eftersom detta medför risk för **elektriska stötar**.

VARNINGAR

Denna apparat är endast avsedd för privat hushållsbruk och bör inte användas inom någon annan tillämpning, till exempel för icke-hushållsbruk eller i en kommersiell miljö.

Om denna produkts externa flexibla kabel eller sladd blir skadad, ska den bytas ut av tillverkaren eller dennes serviceombud eller liknande kvalificerad person för att undvika fara.

Lämna minst 10 cm utrymme runt TV-apparaten för att säkerställa tillräcklig ventilation. Ventilationen bör inte hindras genom att täcka ventilationsöppningarna med föremål såsom tidningar, bordsdukar, gardiner, etc.

Denna apparat får inte utsättas för dropp eller stänk, och inga objekt som fyllts med vätskor, som t.ex. blomvaser, får placeras på apparaten.

Batterier (batteripaket eller installerade batteriet) shfår inte utsättas för överdrivet hög värme, såsom solljus, brand eller liknande.

För att minska risken för elektrisk kortslutning får du inte utsätta apparaten för regn eller fukt.

Placera aldrig en TV på en instabil plats. En TV kan falla, orsaka allvarlig personskada eller dödsfall. Många personskador, speciellt hos barn, kan undvikas genom att vidta säkerhetsföreskrifter, såsom:

- Användning av skåp eller stativ rekommenderas av tillverkaren av TV:n.
- Använd bara möbler som klarar TV:ns vikt.
- Se till att TV:n inte hänger över kanten på möbelen den står på.
- Ställ inte TV:n på höga möbler (exempelvis höga skåp eller bokhyllor) utan förankring av både möbelen och TV:n i ett lämpligt stöd.
- Placera inte TV:n på dukar eller andra material som kan ligga mellan TV:n och stödmöbelen.
- Berätta om riskerna med att klättra på möbler för att komma åt fjärrkontroller eller funktioner för barnen.

Om din befintliga TV tas bort och placeras om ska samma hänsyn tas som enligt ovan.

Utrustning med den här symbolen är av klass II eller dubbelisolerad elektrisk apparat. Den har utformats på ett sådant sätt att det inte krävs någon säker anslutning till jord. Utrustning utan den här symbolen är en klass I elektrisk apparat. Den ska anslutas till ett eluttag med en jordad anslutning.



Undvik brandrisk genom att alltid hålla brinnande ljus och andra öppna lågor på säkert avstånd från denna produkt.



Denna symbol indikerar att det är högspänning inuti. Det är farligt att få någon form av kontakt med någon intern del av denna produkt.



Denna symbol indikerar att säkringen ska vara i neutralläge och att elnätet ska kopplas bort för att avaktivera fasledarna.

För att förhindra skador måste apparaten monteras/placeras ordentligt på golvet/väggen i enlighet med installationsanvisningarna.

För att minska risken för RF-exponering ska den använda distansen för den här apparaten vara minst 100 cm.

Om en utomhusantenn eller ett kabelsystem

är anslutet till produkten, ska du kontrollera att det är en fackman som jordar, för att undvika spänningsbelastningar och statisk laddning.

TV-skärm

TV-skärmen i denna produkt är av glas. Därför kan den lätt gå sönder om produkten tappas eller utsätts för slag eller stötar.

TV-skärmen är en högteknologisk produkt som ger precisa detaljerade bilder. Ibland kan inaktiva pixlar synas på skärmen som en fast punkt i någon av färgerna blå, grön eller röd. Detta påverkar inte din produkts prestanda.

Skötsel

Använd fönsterputsmedel för att rengöra skärmen och en mjuk trasa fuktad med mildt rengöringsmedel för att rengöra resten av apparaten.

Viktigt: Användning av starka rengöringsmedel, alkohol-baserade eller slipverkande produkter kan skada skärmen.

Damma regelbundet av ventilationshålen på baksidan och sidorna. Användning av lösningsmedel, slipverkande eller alkoholbaserade produkter kan förstöra TV:n. Om ett föremål eller vätska kommer in i TV-apparaten, koppla omedelbart ur den och se till att den kontrolleras av en utbildad tekniker. Öppna aldrig TV-apparaten själv då det kan medföra risk för dig själv och kanske förstöra apparaten.

ESD-förordning

Den här apparaten uppfyller kriterierna för ESD-prestanda. I de fall där apparaten inte återställer i Ethernet-anslutningsläge eller USB-uppspelningsläge på grund av elektrostatisk urladdning krävs användarens ingripande.

Bluetooth-funktionsmeddelande

Bluetooth®-teknologin (om den finns i din TV) används 2,4 GHz frekvens, där närhet till Wi-Fi-åtkomstpunkter, routrar eller mikrovågsugnar kan störa Bluetooth-ljudströmning. Om du upptäcker avbrott i ljudmottagningen ska du starta om Bluetooth-enheten för att söka frekvenser med mindre störningar och om du fortsätter ställas inför problemen ska du gå närmare TV:n eller öka avståndet mellan TV:n och källan till störningarna.

Bluetooth-deklarations-ID: D043137

Väggmontera TV:n

Varning: Vid väggmontage krävs två personer.

För bästa säkerhet vid monteringen, var uppmärksam på följande:

- Kontrollera så att väggen kan bära tyngden av TV:n och monteringsatsen.

- Följ monteringsanvisningarna som följer med monteringsatsen. För vissa modeller, se till att skruva de sexkantiga VESA vägg monteringssskruvarna (och skruvar) inkluderade i satsen, i muttrarna för väggmonteringen på baksidan av ditt set, innan du monterar på väggen.
- TV-apparaten måste hängas på en vertikal vägg.
- Se till att använda skruvar som fäster och sitter bra i väggmaterialet.
- Se till att TV:ns kablar och sladdar placeras så att ingen kan snubbla på dem.

Alla andra säkerhetsföreskrifter gällande våra TV-apparater gäller även här.

Bruksanvisning för flera produkter

De funktioner som beskrivs i denna handbok är gemensamma för de flesta modeller. Vissa funktioner kanske inte är tillgängliga på din TV och/eller din TV kan innehålla funktioner som inte beskrivs i denna bruksanvisning. Bilderna i denna handbok kan skilja sig från den faktiska produkten. Vänligen se den faktiska produkten.

Information för användare om återvinning av gammal utrustning och batterier**[Europeiska unionen]****Produkter**

Dessa symboler anger att elektrisk och elektronisk utrustning och batteriet med denna symbol inte bör slängas som vanligt hushållsavfall vid slutet av produktens förväntade livslängd. Istället ska produkterna lämnas till lämplig återvinningscentral för återvinning av elektriska och elektronisk utrustning och likaså batterier för riktig hantering och återvinning i enlighet med gällande lagstiftning samt EU-direktiv 2012/19/EU, 2006/66/EC och 2008/12/EC.

**Batteri**

Genom att kassera dessa produkter på rätt sätt, hjälper du till att bevara naturresurser and bidrar du till att förhindra eventuella negativa effekter på miljön och människors hälsa som annars kan orsakas av olämplig avfallshantering av dessa produkter.

Mer information om hantering, återvinning och återanvändning av denna produkt kan du få från lokala myndigheter, avfallsentreprenör eller från butiken där du köpte produkten. Böter kan tillämpas vid felaktig avyttring av dessa avfall, i enlighet med gällande lagstiftning.

Kommentar:

Symbolen "Pb" under batterisymbolen indikerar att detta batteri innehåller bly.

[Företagsanvändare]

Om du vill kassera denna produkt, kontakta din leverantör och kontrollera villkoren i köpekontraktet.

[Övriga länder utanför den Europeiska unionen]

Dessa symboler är endast giltiga inom den Europeiska unionen. Om du vill kassera dessa föremål, var god och gör så i enlighet med tillämplig gällande lagstiftning eller andra gällande föreskrifter i ditt land för hantering av gammal elektrisk utrustning och uttjänta batterier.

Kära kund,

Härmed meddelar TCL att den här enheten efterlever kraven i direktiv 2014/53/EU. Hela texten för EU-deklarationen om överensstämmelse finns på följande internet-adress: www.tcl.com

Figurer och illustrationer i den här bruksanvisningen är endast avsedda som referens och kan skilja sig från produktens faktiska utseende. Produktdesign och specifikationer kan ändras utan föregående meddelande.

Viktig information	1	Hbb-TV	12
		Hbb-TV-åtkomst.....	12
Kapitel 1 - Anslutningar		Hbb-TV-avaktivering	13
Anslut nätsladden och antennen	5	Använda EPG (Electronic Programme Guide) ...	13
Ansluta Blu-ray-skivspelaren, HD-spelkonsolen, HD-kameran, hörlurarna, CI-modulen	5	Bluetooth-funktion	13
Ansluta till Internet	6	Direkt strömpåslagning	13
		Aktivera nätverket.....	13
Kapitel 2 - Komma igång		Återställ till fabriksstandard.....	14
Fjärrkontrollens funktioner	7	Använda TV-röstkontroll handsfree	14
Sätta i batterier	7	Kapitel 5 - Annan information	
Fjärrkontroll	8	Lösenord i föräldrakontrollen	15
Sätta i batterier	8	Felsökning	15
Slå på/av TV:n	9		
Första installationen.....	9		
Kapitel 3 - Grundläggande TV-funktioner			
Åtkomst till kanaler	10		
Titta på anslutna enheter	10		
Justera volymen	10		
Öppna hemsidan för Android TV	10		
Använda TV-inställningsmenyn	10		
Kapitel 4 - Använda mer av din TV			
Installera kanaler	11		
Gemensamt gränssnitt	11		
Hur man använder den gemensamma gränssnittsmodulem	11		
Hur man kommer åt gemensamma gränssnittstjänster	11		
Användning av undertexter.....	11		
Sätta på/stänga av undertexter	11		
Aktivera textningsspråk på digitala TV-kanaler	11		
Hur man väljer textningsspråk på digitala TV-kanaler	12		
Använda text-tv.....	12		
Välja språk för avkodning av sida	12		
Digitalt text-tv språk	12		
T-Link	12		
Aktivera eller inaktivera T-Link	12		
Använda Automatisk påslagning.....	12		
Använda automatisk standby	12		

Kapitel 1 - Anslutningar

Anslut nätsladden och antennen

För att sätta på TV-apparaten efter anslutning av nätsladden trycker du på \odot eller **POWER**/ \odot .

Obs:

- Ström uttagets placering varierar beroende på TV-modell.
- Dra ur nätkabeln från vägguttaget innan du ansluter enheter.

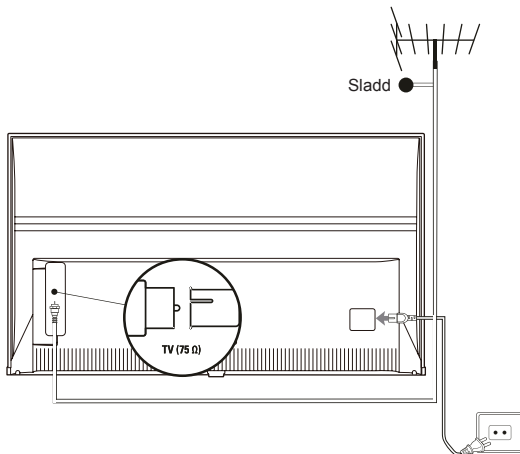

Ansluta Blu-ray-skivspelaren, HD-spelkonsolen, HD-kameran, hörlurarna, CI-modulen

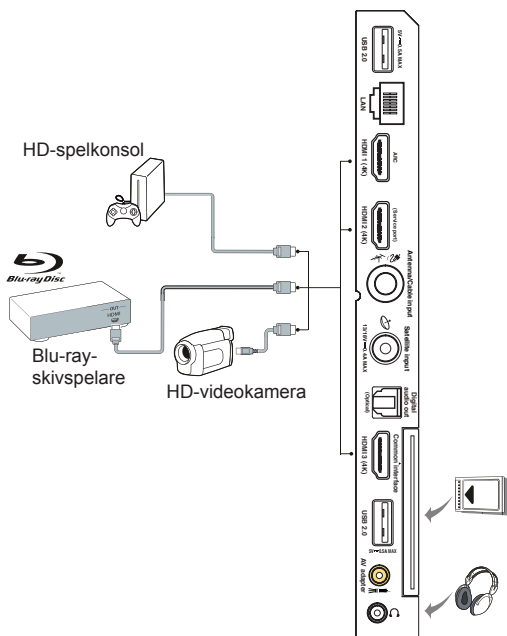

Ansluta till Internet

Obs: Följande instruktioner är bara vanliga sätt att ansluta din TV till det kabelförsedda eller trådlösa nätverket. Anslutningssättet kan skilja sig åt beroende på din faktiska nätverkskonfiguration. Vid frågor om ditt nätverk i hemmet, ska du kontakta din Internetjänstleverantör.



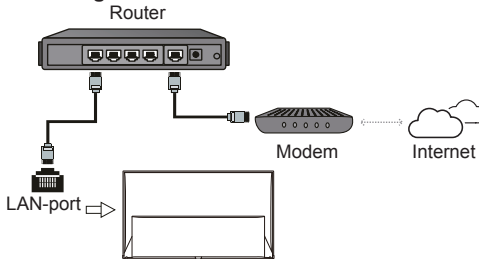



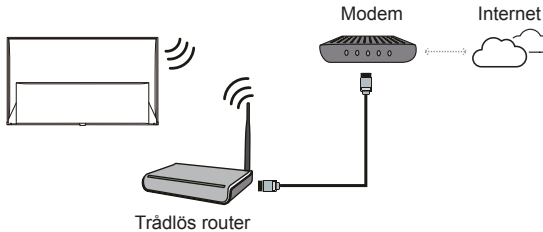

Kabelanslutning



Trådlös anslutning



Nätverksinställningar:

1. Tryck på  på fjärrkontrollen för att visa hemsidan för Android TV.
2. Tryck på  /  /  /  för att flytta markören till  överst till höger på skärmen och tryck på **OK** för att öppna systeminställningsmenyn.
3. Tryck på  /  för att välja **Network & Internet** (Nätverk och internet), tryck på **OK** för att öppna undermenyn och följ anvisningarna på skärmen för att konfigurera nätverket.









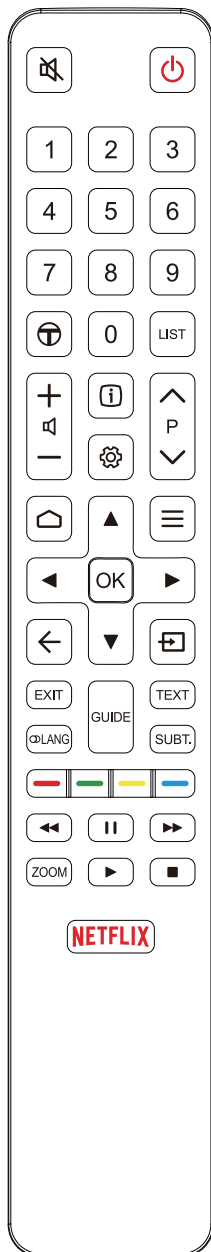





Obs:

- Din TV kanske inte har alla anslutningar som visas i diagrammet ovan. Antalet USB- och HDMI-portar kan variera, beroende på TV-modell.
- Knappar och anslutningsställen kan variera, beroende på TV-modell.
- USB-anslutningarna är till för dataingång från USB-enheter och för anslutning av andra relevanta USB-enheter när detta är tillämpligt.
- Samtliga USB-enheter ska anslutas direkt till TV-apparaten utan kabelförlängare. Om det krävs en fallförlängare rekommenderas en maxlängd på 50 cm. Längre förlängare ska ha ferritkärnor.
- ARC-funktionen (Audio Return Channel) stöds bara på HDMI-porten som identifierat med ARC. För att använda ARC-funktionen sätter du på T-Link-funktionen först enligt beskrivningen i avsnittet **T-Link**.
- Vi rekommenderar att du använder högkvalitativa och väl skyddade HDMI-kablarna för att undvika eventuella störningar.
- Använd hörlurar med 3,5 mm TRS-anslutning. Överdrivet ljudtryck från hörlurar kan orsaka hörselskada.

Fjärrkontrollens funktioner

De flesta av din TV-apparats funktioner är tillgängliga via de menyer som visas på skärmen. Fjärrkontrollen som levereras med din apparat kan användas för att bläddra genom menyerna och för att konfigurera alla grundinställningar.



-  För att stänga av och sätta på ljudet.
-  Viloläge/avsluta viloläge.
- Sifferknappar** Ange kanalnummer eller en siffra.
-  För åtkomst till T rekommenderade appar.
- LIST** För att visa kanallistan.
-  För att ställa in volymen.
-  För att visa programinformation om sådan finns.
-  För att visa inställningsmenyn.
- P** För att ändra kanal.
-  Öppna hemsidan för Android TV.
-  För att visa alternativmenyn.
- ▲/▼/◀/▶** Navigationsriktningsknappar.
- OK** För att bekräfta en inmatning eller ett val.
-  För att återgå till föregående meny eller avsluta en app.
-  För att välja ingångskälla.
- EXIT** Avsluta skärmmenyn.
- LANG** För att välja ett ljudspråk tillgängliga för utvalda digitala TV-program.
- GUIDE** För att växla den elektroniska programguiden mellan på och av (endast tillgängligt för digitala kanaler).
- TEXT** För att växla Text-TV mellan på och av.
- SUBT.** För att välja ett textspråk som finns för vissa digital-TV-program.
- Färgknappar** För att välja uppgifter eller text-tv-sidor som ska användas för HbbTV-funktionen.
 -  För att snabbspolning bakåt.
 -  För att stoppa uppspelningen.
 -  För att snabbspolning framåt.
 - ZOOM** För att välja skärmläge.
Obs: Vi rekommenderar att du använder helskrämläge. Använd inte visningsläge med svarta fält på båda sidor av bilden (t.ex. 4:3) under lång tid, annars kan TV-skärmen skadas permanent.
 -  För att starta uppspelningen.
 -  Att stoppa uppspelningen.
- NETFLIX** För att få åtkomst till Netflix om tillgängligt.

Sätta i batterier



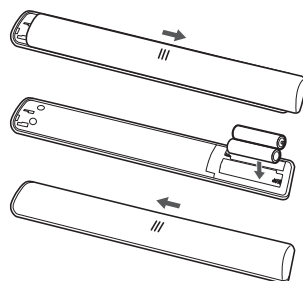











1. Tryck för att öppna bakre luckan så som visas på bilden.
2. Sätt i två AAA-batterier med polerna markerade på batteriluckan.
3. Byt bakre luckan så som visas på bilden.



Obs: Fjärrkontrollstypen kan ändras utan föregående meddelande.

Fjärrkontroll



-  För att stänga av och sätta på ljudet.
-  Viloläge/avsluta viloläge.
-  För att ställa in volymen.
-  För åtkomst till T rekommenderade appar.
-  Så här visar du inställningsmenyn.
-  För att ändra kanal.
-  Öppna hemsidan för Android TV.
-  Så här visar du alternativmenyn.
-  Navigationsriktningsknappar.
-  För att bekräfta en inmatning eller ett val.
-  För att återgå till föregående meny eller avsluta en app.
-  För att välja ingångskälla.
-  För att få åtkomst till Netflix om tillgängligt.
-  För att visa den virtuella fjärrkontrollens tangentbord när det är tillgängligt.
-  Tryck på **Google Assistant** (Google Assistant)-knappen på fjärrkontrollen för att prata med Google Assistant. (*Endast tillgänglig vid normal nätverksanslutning.*)

Obs:

- Den här fjärrkontrollen är bara tillgänglig för utvalda modeller.
- Fjärrkontrollstypen kan ändras utan föregående meddelande.
- Följ instruktionerna på skärmen för att para ihop fjärrkontrollen med TV:n när du trycker på **Google Assistant** (Google Assistant)-knappen för första gången.
- Google och Android TV är varumärken som tillhör Google LLC.
- Google Assistant är inte tillgänglig på alla språk och länder.

Sätta i batterier

1. Håll i nedre delen av fjärrkontrollen, med det myntformade objektet i plast för att vrida reglaget till "Öppna" så som visas på bilden.
2. Dra ut batteriluckan.
3. Sätt in två AAA-batterier med polerna markerade på batteriluckan.
4. Byt batteriluckan och använd ett myntformat föremål i plast för att vrida reglaget till "Stäng".

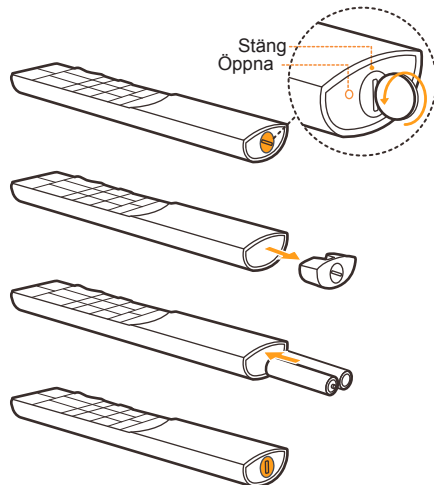

Viktigt:

Batteriet får inte utsättas för extrem värme, som t.ex. direkt solljus, eld eller liknande. Ta ur batterierna om fjärrkontrollen inte ska användas under en längre tid. Batterier som lämnas kvar i utrustningen kan orsaka skada genom nedbrytning och frätande läckage, och i sådana fall ogiltigförklaras garantin.

För att skydda miljön ska man använda lokala återvinningsstationer för batteriåtervinning. Avyttra batterierna enligt anvisningarna.



VAR FÖRSIKTIG: Risk för explosion om batterier byts ut mot en felaktig typ. Ersätt endast med samma eller motsvarande typ som rekommenderas av tillverkaren av utrustningen.

Om batterierna på din fjärrkontroll får låg nivå kan du använda knappen på din TV.

Du kan starta TV:n från standby-läget genom att trycka på knappen  på din TV-apparat.

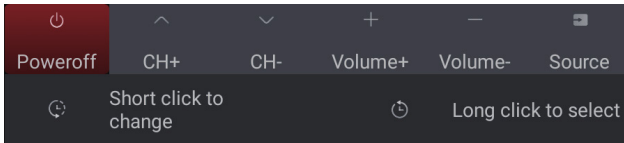



När TV:n är på visas multifunktionsmenyn om du trycker på knappen  på din TV. För mer information kring hur du använder multifunktionsmenyn, se bilden nedan.



- Tryck på knappen  för att flytta markeringen till nästa funktionsval.
- Håll in knappen  i mer än 2 sekunder för att bekräfta ditt val.

Obs: Se snabbstartguiden för att hitta knappen  på din TV.

Slå på/av TV:n

1. När nätsladden är ansluten kommer TV:n att slås på direkt eller vara i standby-läge. Om TV:n är i standby-läge, tryck på  eller **POWER**/-knappen på apparaten eller -knappen på fjärrkontrollen för att slå på den.
2. För att försätta TV:n i standby-läge trycker du på -knappen på fjärrkontrollen. TV-apparaten förblir på, men med låg energiförbrukning.
3. För att slå av TV:n, dra ur stickkontakten från eluttaget.

Första installationen

Första gången du slår på enheten visas **Welcome** (Välkommen), som vägleder dig genom den initiala konfigurationsprocessen. Följ instruktionerna på skärmen för att slutföra den initiala konfigurationen, såsom för val av språk, anslutning till nätverket, kanalsökning med mera. Under varje steg gör du antingen ett val eller hoppar över steget. Om du hoppar över ett steg kan du utföra konfigurationen senare i inställningsmenyn.

Obs: Om kanalsökningen endast lyckas hämta de analoga kanalerna kan det bero på dålig sändning och omfattas därför inte av tillverkarens garanti. Tillverkare kan inte hållas ansvariga för bristande eller dålig sändning i en del områden.

Åtkomst till kanaler

Använda sifferknapparna: Tryck på motsvarande sifferknapp på fjärrkontrollen för att öppna kanalerna.

Använda P/V-knapparna: Tryck på P/V-knapparna på fjärrkontrollen att bläddra genom kanalerna.

Använda LIST-knappen: Tryck på LIST-knappen på fjärrkontrollen för att visa kanallistan och tryck på ▲/▼/◀/▶ och OK för att välja kanaler.

Titta på anslutna enheter

Tryck på □ på fjärrkontrollen för att visa källistan. Tryck på ▲/▼ för att välja TV eller andra ingångskällor och tryck på OK för att bekräfta.

Justera volymen

Volymkontroll: Tryck på +/— knappar på fjärrkontrollen för att höja eller sänka volymen.

Stänga av ljudet: Tryck på 🔕-knappen för att stänga av ljudet tillfälligt. Tryck på knappen igen eller på 🔊-knappen för att återställa ljudet.

Öppna hemsidan för Android TV

Från smart-TV:ns startsida kan du komma åt Internetapplikationer (appar) och särskilt anpassade Internet-webbplatser, och utföra systeminställningar för din TV. Detta kan kontrolleras genom TV:ns fjärrkontroll.

WARNING:

- Konfigurera nätverksinställningarna innan du börjar använda smart-TV-applikationer.
- Långsam respons och/eller avbrott kan förekomma, beroende på ditt nätverks förutsättningar.
- Om du får problem med en applikation, kontakta innehållsleverantören.
- Beroende på förhållanden hos innehållsleverantören, uppdateras programmet eller själva applikationen kanske avbryts.
- Beroende på ditt lands bestämmelser kan vissa applikationer ha begränsad service eller finns det inget stöd för applikationerna.
- Ändringar i applikationsinnehåll kan göras utan föregående avisering från tjänsteleverantören.

1. Tryck på □ på fjärrkontrollen för att visa hemsidan för Android TV.
2. Tryck på ▲/▼/◀/▶ och OK för att gå till önskad appar, funktioner eller inställningar.
3. Tryck på ← för att gå tillbaka till startsidan.

Obs: Eftersom uppkopplingen till Internet tar tid rekommenderar vi att du väntar några minuter innan du använder Smart-TV-funktionen efter aktivering av TV:n från viloläge.

Använda TV-inställningsmenyn

Gör det möjligt att justera TV-inställningar, såsom bild och ljud.

1. Tryck på ⌂ på fjärrkontrollen för att visa inställningsmenyn.
2. Tryck på ▲/▼ för att välja önskat alternativ och tryck sedan på ▶ för att gå till motsvarande undermeny.
3. I undermenyerna trycker du på ▲/▼ för att välja menyalternativ, och sedan på OK/▶ för att gå till listan med alternativ, justeringsgränssnittet eller motsvarande undermeny.
4. Tryck på ← för att gå tillbaka till föregående meny.
5. Tryck på EXIT eller ⌂ för att stänga menyerna.

Obs:

- Du kan också trycka ≡ på fjärrkontrollen, välj **Settings** (Inställningar) (om tillgänglig) och tryck **OK** för att ange meny Inställningar. Vissa val kanske inte är tillgängliga för vissa signalkällor.
- Påslagning av **LED motion clear**-teknik (Ren LED-rörelse) kommer att göra de snabbrikliga bilderna tydligare genom att justera LED-bakgrundsbelysningen. Dock blir bilden mörkare och mer flimrande än med **LED motion clear**-teknik (Ren LED-rörelse) avstängd.

Installera kanaler

Denna avdelning beskriver hur man söker och lagrar kanaler automatiskt. Detta kan göras i följande fall:

- Du har hoppat över steget för kanalinstallation i den ursprungliga konfigurationen;
- Du meddelas att det inte finns några kanaler i TV-läget;
- När du vill uppdatera dina kanaler.

1. I TV-läget trycker du på  på fjärrkontrollen och väljer **Channel > Channel scan** (Kanal > Kanalsökning). Tryck på **OK/▶** för att öppna.
2. TV:n installerar och ordnar kanaler enligt ditt land eller region. Tryck **▲/▼** för att välja **Country/Region** (Land/Region), och tryck på **OK/▶** för att ange. Ange det förinställda lösenordet 1234 eller ditt eget lösenord om du har ändrat lösenordet i menyn **System > Lock** (System > Lås). Tryck **▲/▼** för att välja land eller region och tryck på **OK/▶** för att bekräfta.
3. Tryck på **▲/▼** för att välja **Automatic search** (Automatisk sökning) sökning och tryck på **OK/▶** för att gå till alternativet.
4. Tryck på **▲/▼** för att välja **Tuner mode** (Mottagarläge) och tryck på **◀/▶** för att välja **Cable** (Kabel), **Antenna** (Antenn) eller **Satellite** (Satellit). (Obs: Alternativet **Satellite** (Satellit) är endast tillgängligt för vissa utvalda modeller.)
5. Tryck på **▲/▼** för att välja andra alternativ att konfigurera.
6. När konfigurationen är klar trycker du på **▼** för att välja **Search** (Sök) och trycker på **OK** för att börja söka efter kanaler.
7. Kanalsökningen kan ta några minuter. Kanalerna arrangeras i en förinställd ordning efter den automatiska sökningen. Om du vill redigera kanallistan trycker du på  på fjärrkontrollen, väljer **Channel > Channel organizer** (Kanal > Kanalsortering) och trycker på **OK/▶** för att öppna.

Gemensamt gränssnitt

Kodade digital-TV-kanaler kan avkodas med hjälp av en gemensam gränssnittsmodul och ett kort som tillhandahålls av en leverantör av digitala tjänster.

Den gemensamma gränssnittsmodulen kan aktivera flera digitala tjänster, beroende på leverantören och de tjänster du väljer (t.ex. betal-TV). Kontakta din digital-TV leverantör för mer information om tjänster och villkor.

Hur man använder den gemensamma gränssnittsmodulen

WARNING: Stäng av din TV-apparat innan du för in en gemensam gränssnittsmodul. Se till att du följer instruktionerna nedan. Felaktigt införande av en gemensam gränssnittsmodul kan skada både modulen och TV-apparaten.

1. För varsamt in den gemensamma gränssnittsmodulen i dess öppning på TV-apparaten enligt anvisningarna som är tryckta på modulen.

2. Tryck in modulen så långt det går.
3. Slå på TV-apparaten och vänta på att funktionen för den gemensamma gränssnittsmodulen aktiveras. Detta kan ta flera minuter.
Obs: Ta inte bort den gemensamma gränssnittsmodulen från öppningen. Avlägsnande av modulen kommer att avaktivera de digitala tjänsterna.



Hur man kommer åt gemensamma gränssnittstjänster

Efter att du har fört in och aktiverat modulen för common interface trycker du på  på fjärrkontrollen, väljer **Channel > Common interface** (Kanal > Gemensamt gränssnitt) och trycker på **OK/▶** för att öppna. Detta menyval är endast tillgängligt om den gemensamma gränssnittsmodulen är korrekt införd och aktiverad. Applikationer på skärmen och innehåll tillhandahålls av din digital-TV-leverantör.



Användning av undertexter

Du kan aktivera undertexter för varje TV-kanal. Undertexter sänds via text-TV eller DVB-T/DVB-C/DVB-S digitala sändningar. Med digitala sändningar får du extra möjligheten att välja ett förvalt språk på undertexter.

Sätta på/stänga av undertexter



1. Tryck på  på fjärrkontrollen, välj **Channel > Subtitle** (Kanal > Undertexter) och tryck på **OK/▶** för att öppna.
2. Välj alternativet **Subtitle** (Undertexter), tryck på **OK/▶** för att öppna, tryck på **▲/▼** för att välja **On** (På) eller **Off** (Av) och tryck på **OK** för att bekräfta.
3. Tryck på **EXIT** eller  för att stänga meny.

Aktivera textningsspråk på digitala TV-kanaler

1. Tryck på  på fjärrkontrollen, välj **Channel > Subtitle > Digital subtitle language 1st** (Kanal > Undertexter > Digitalt första undertextningsspråk) och tryck sedan på **OK/▶** för att öppna.
2. Tryck på **▲/▼** för att välja ett undertextningsspråk som önskat språk och tryck på **OK** för att bekräfta.
3. Tryck på **▲/▼** för att välja **Digital subtitle language 2nd** (Språk digital undertext 2) och tryck på **OK/▶** för att öppna.
4. Tryck på **▲/▼** för att välja ett andra undertextningsspråk och sedan på **OK** för att bekräfta.
5. Tryck på **EXIT** eller  för att stänga meny.



Genväg: Tryck på **SUBT** på fjärrkontrollen för att direkt välja ett tillgängligt språk för valt digital-TV-program.

Hur man väljer textningsspråk på digitala TV-kanaler

1. Tryck på  på fjärrkontrollen, välj **Channel > Subtitle > Subtitle type** (Kanal > Undertexter > Undertexter typ) och tryck på **OK/▶** för att öppna.
2. **▲/▼** för att välja en undertexttyp och tryck på **OK** för att bekräfta. Du kan välja **Hearing impaired** (Hörselskada) för att visa undertext för hörselskadade med ditt valda språk.
3. Tryck på **EXIT** eller  för att stänga menyn.



Använda text-tv

Välja språk för avkodning av sida

1. Tryck på  på fjärrkontrollen. Välj **Channel > Teletext > Decoding page language** (Kanal > Text-tv > Kodning språk sidor) och tryck på **OK/▶** för att öppna.
2. Tryck på **▲/▼** för att välja rätt typ av språk där text-tv visas och tryck på **OK** för att bekräfta.
3. Tryck på **EXIT** eller  för att stänga menyn.

Digitalt text-tv språk



På digitala TV-kanaler kan du, beroende på programföretag, eventuellt använda en tjänst med flera initiala text-TV sidor på olika språk. Funktionen gör att du kan välja något av de tillgängliga språken som förstaval för de olika initiala text-TV-sidorna.

1. Tryck på  på fjärrkontrollen, välj **Channel > Teletext > Digital teletext language** (Kanal > Text-tv > Språk digital text-TV) och tryck på **OK/▶** för att öppna.
2. Tryck på **▲/▼** för att välja ett språk och tryck på **OK** för att bekräfta.
3. Tryck på **EXIT** eller  för att stänga menyn.

T-Link

Använd denna funktion för att söka efter CEC-enheter som är anslutna till HDMI-uttag i din TV och möjliggör uppspelning och standby med en enda knapptryckning mellan CEC-enheter.

Aktivera eller inaktivera T-Link

1. Tryck på  på fjärrkontrollen, välj **System > T-Link** (System > T-Link) och tryck på **OK/▶** för att öppna.
2. Tryck på **▲/▼** för att välja **T-Link** (T-Link) och tryck på **OK/▶** för att öppna.
3. Tryck på **▲/▼** för att välja **On** (På) eller **Off** (Av) och tryck på **OK** för att bekräfta.
4. Tryck på **EXIT** eller  för att stänga menyn.

Använda Automatisk påslagning

Gör det möjligt för TV:n att automatiskt slås på när strömmen på en CEC-enhet (t.ex. DVD) använd med

enhetens fjärrkontroll. Välj **On** (På) för att aktivera den här funktionen.

Använda automatisk standby

Gör det möjligt för alla CEC-enheter att automatiskt övergå till standby-läge när du stänger av TV:n med TV:ns fjärrkontroll. Välj **On** (På) för att aktivera den här funktionen.

Obs: CEC-funktionerna beror på de anslutna enheterna och det är möjligt att vissa enheter inte samverkar på rätt sätt när de är anslutna till denna TV. Man ska läsa bruksanvisningen eller kontakta tillverkaren av de enheter som uppvisar problem för att få ytterligare information.

Hbb-TV

Hbb-TV (Hybrid broadcast bredbands-TV) är en tjänst som erbjuds av vissa sändningsbolag och som bara finns tillgänglig för vissa digitala TV-kanaler. HbbTV levererar interaktiv tv via bredbandsInternet. Dessa interaktiva funktioner läggs till och förbättrar vanliga digitala program och omfattar tjänster, såsom digital text-TV, elektronisk programguide, spel, omröstningar, specifik information gällande det aktuella programmet, interaktiv reklam, informationstidningar, play-TV etc. För att använda HbbTV ska du säkerställa att din TV är ansluten till Internet och att HbbTV är påslaget.

Obs:

- HbbTV-tjänster är sändnings- och landsberoende och kan vara otillgängliga i ditt område.
- Du kan inte hämta filerna till din TV med HbbTV-funktionen.
- Programleverantören eller sändningsrelaterade villkor kan göra att en HbbTV-applikation blir tillfälligt otillgänglig.
- För att få åtkomst till HbbTV-applikationer måste du ansluta din TV till Internet via en sändningslänk. HbbTV-applikationer kanske inte fungerar som de ska om det finns nätverksrelaterade fel.

Hbb-TV-åtkomst

1. Tryck på  på fjärrkontrollen, välj **System > HbbTV settings > HbbTV** (System > HbbTV-inställningar > HbbTV) och tryck på **OK/▶** för att öppna.
2. Tryck på **▲/▼** för att välja **On** (På) och tryck sedan på **OK** för att bekräfta.
3. När du växlar till en digital TV-kanal som erbjuder Hbb-TV visas detta genom en indikering på skärmen (oftast en röd knapp, men andra färgknappar kan också förekomma). Tryck på den indikerade färgknappen för att öppna interaktiva sidor.

4. Använd ▲/▼/◀/▶ och färgknapparna för att navigera bland Hbb-TV-sidorna och tryck på **OK** för att bekräfta.

Hbb-TV-avaktivering

För att undvika störningar som kan orsakas av Hbb-TV-sändningstester kan du stänga av Hbb-TV-funktionen:

1. Tryck på  på fjärrkontrollen, välj **System > HbbTV settings > HbbTV** (System > HbbTV-inställningar > HbbTV) och tryck på **OK/▶** för att bekräfta.
2. Tryck på ▲/▼ för att välja **Off** (Av) och tryck på **OK** för att bekräfta.

Använda EPG (Electronic Programme Guide)

EPG är en guide på skärmen som visar digitala, schemalagda TV-program. Du kan navigera, välja och visa program.

1. Tryck på **GUIDE** på fjärrkontrollen så visas menyn **Programme Guide** (Programguide) som gör det möjligt för dig att hämta information om aktuellt eller nästa program som visas på varje kanal. Navigera genom olika program med knapparna ▲/▼/◀/▶ på fjärrkontrollen.
2. Använd de relaterade knapparna som visas längst ned på skärmen för att visa EPG.
 - **Watch now** (Titta nu) eller **More** (Mer): Tryck på **OK** för att visa vald kanal eller visa mer information om valt program.
 - **Programme filter** (Programfilter): Tryck på  för att visa programfilter för digitala TV-program.
 - **Custom schedule** (Anpassa schema): Tryck på den röda knappen för att konfigurera ett schema.
 - **Select date** (Välj datum): Tryck på den gröna knappen för att välja datum.
 - **Schedule list** (Schemalista): Tryck på den gula knappen för att visa planeringslistan.
3. Tryck på **GUIDE** eller **EXIT** för att avsluta EPG.

Bluetooth-funktion

(* finns ej på samtliga modeller)

Bluetooth® är en trådlös teknikstandard för utväxling av data över korta avstånd mellan Bluetooth-enheter. Du kan ansluta Bluetooth-ljudenheten, musen eller tangentbordet till TV:n.

1. Tryck på  på fjärrkontrollen, tryck på ▲/▼/◀/▶ för att flytta markören till  till höger på skärmen och tryck på **OK** för att öppna.
2. Välj **Remotes & Accessories > Add accessory** (Fjärrkontroller och tillbehör > Lägg till tillbehör) och tryck på **OK** för att öppna. TV:n söker



automatiskt närliggande Bluetooth-enheter. Välj en tillgänglig enhet, tryck på **OK** och följ riktlinjerna på skärmen för att ansluta den.

Obs: Bluetooth-teknik (om det finns på din TV) använder 2,4 GHz frekvens nära Wi-Fi-åtkomstpunkter, routrar eller mikrovågsugnar kan störa Bluetooth-ljudströmning. Om du upplever avbrott i ljudmottagningen ska du starta om Bluetooth-enheten för att söka frekvenser med mindre störningar och om du fortsätter uppleva samma problem ska du gå närmare TV:n eller öka avståndet mellan TV:n och källan till störningarna.

Bluetooth-ordmarkeringen och logotyper är registrerade varumärken som ägs av Bluetooth SIG, Inc. och användning av sådana markeringar enligt TCL ligger på licens. Andra varumärken och varumärkesnamn är de som tillhör sina respektive ägare.

Direkt strömpåslagning

Det gör att du kan slå på TV:n snabbare från standby-läge än att stänga av den här funktionen. Dock ökar strömförbrukningen i standby-läge.

1. Tryck på  på fjärrkontrollen, välj  > **Device Preferences > Power > Instant power on** (Enhetsinställningar > Ström > Direkt strömpåslagning) och tryck på **OK** för att växla mellan på och av.
2. Tryck på  för att gå tillbaka till föregående meny.

Aktivera nätverket

Med den här funktionen kan du starta TV:n från standby-läge via ett nätverk. Tänk på följande när du ska använda den här funktionen:

1. Din TV är ansluten till ett trådlöst nätverk i hemmet;
2. Önskad styrenhet, såsom en smartphone, är ansluten till samma trådlösa nätverk som din TV;
3. En app som stöder nätverksväckningsfunktionen, såsom YouTube, har installerats på styrenheten;
4. **Networked standby** (Nätverksstandby) slås på i menyn **Network & Internet** (Nätverk och internet) från startsidan.

När TV:n är i nätverksstandby-läge, kan du använda appen för att aktivera TV:n via fjärrstyrning.

Obs:

- Den här funktionen är inaktiverad om du håller in knappen  på fjärrkontrollen och bekräfta att TV:n ska stängas av.
- Innan du använder funktionen för nätverksaktivering ska du kontrollera att **Instant power on** (Direktström) är på.



Återställ till fabriksstandard

För återställning av TV-apparaten till fabriksinställningarna.

1. Tryck på  på fjärrkontrollen, välj  > **Device Preferences > Reset > Factory data reset > Erase everything** (Enhetsinställningar > Återställ > Fabriksdataåterställning > Radera allt) och tryck på **OK** för att bekräfta.
2. Använd sifferknapparna på fjärrkontrollen för att ange lösenordet 1234 eller ditt eget lösenord om du har ändrat det.
3. Välj **OK** och tryck på **OK** för att bekräfta.
4. Skärmen **Welcome** (Välkommen) visas. Följ instruktionerna i avsnittet **Grundinställningar**.

Använda TV-röstkontroll handsfree

Innan du använder handsfree TV-röstkontrollen ska du ansluta TV:n till nätverket och se till att den kan få åtkomst till webbplatsen för Google först. Följ sedan stegen nedan för att få åtkomst.

1. Vrid sedan den inbyggda MIC-brytaren (Se Snabbstartguiden för att hitta MIC-brytaren på din TV) till påslaget läge innan du använder den här funktionen.
2. Öppna hemsidan för Android-TV genom att trycka på  på fjärrkontrollen.
3. Välj  > **General Settings > Device Preferences > Google Assistant > 'Ok Google' detection** (Allmänna inställningar > Enhetsinställningar > Google Assistent > 'Ok Google' detektering) och tryck på **OK** för att slå på den. Du kan även konfigurera genom att välja  > **Quick Settings > 'Ok Google' detection** (Snabbinställningar > 'Ok Google' detektering), om tillgängligt.
4. Säg "OK Google" för att aktivera alternativet.
Obs:
 - Denna TV-röstkontroll handsfree är endast tillgänglig för utvalda modeller. För detaljerad information, kontakta din lokala återförsäljare.
 - En tyst miljö krävs för bättre funktion vid användningen. Rekommenderat avstånd för användning av TV-röstkontrollen handsfree är inom 2 meter framför den.
 - Vrid den inbyggda MIC-brytaren till avstängt läge om du inte ska använda den.
 - Vi rekommenderar att du konfigurerar 'Ok Google' detection ('Ok Google' detektering) till avstängt läge för att undvika störningar när det finns mer än en terminal med Google assistfunktion samtidigt.
 - Tillgängligheten för TV-röstkontrollen handsfree beror på region/land/språk.

- Standbyströmförbrukningen ökar, eftersom den inbyggda MIC:en alltid lyssnar när Google Assistant eller röstkontroll med inbyggd MIC aktiveras.

Lösenord i föräldrakontrollen

- Det förinställda lösenordet är 1234. Användaren kan ange ett nytt lösenord.
- Adminlösenordet är 0423. Om du glömmer din kod, ange adminlösenordet för att åsidosätta alla befintliga koder.

Felsökning

Gå igenom följande checklista innan du begär service.

Det finns ingen bild eller ljud

- Se till att nätsladden är ordentligt insatt i eluttaget.
- Se till att källtypen har ställts in rätt.
- Se till att antennen har anslutits ordentligt.
- Kontrollera att volymen inte är satt till minimum eller att ljudet inte har ställts till tyst läge (Mute).
- Se till att hörlurarna inte har anslutits.
- TV:n kan ta emot andra signaler än de från TV-stationer.

Bilden är inte tydlig

- Se till att antennkabeln har anslutits ordentligt.
- Kontrollera om din TV-signal tas emot på rätt sätt.
- Dålig bildkvalitet kan uppstå om en VHS-kamera, videokamera eller annan kringutrustning är anslutna samtidigt. Stäng av en av de andra enheterna.
- "Spökbilden" eller dubbelbilden kan bero på att antennen störs av hinder som höga byggnader eller berg. Med hjälp av en effektiv riktningsskånelinje kan man förbättra bildkvaliteten.
- De horisontella streckade linjerna som visas på bilderna kan orsakas av elektriska störningar, t.ex. hårtork, närliggande neonlampor, etc. Stäng av eller ta bort dessa.

Bilden är för mörk, för ljus eller tonad

- Kontrollera färgjustering.
- Kontrollera inställning för ljusstyrka.
- Kontrollera funktionen för skärpan.

Fjärrkontrollen fungerar inte

- Kontrollera batterierna i fjärrkontrollen.
- Kontrollera att fjärrkontrollens sensorfönster på TV:ns framsida inte är utsatt för kraftigt lysrörsljus.
- Prova att rengöra fjärrkontrollens sensorfönster på TV:ns framsida med en mjuk trasa.

Om ovanstående förslag inte löser ditt tekniska problem, ska du läsa garantikortet för information om service.

Driftsförhållanden

Temperatur 5°C - 35°C (41°F - 95°F)
Luftfuktighet 20 - 75 % (icke kondenserande)

Lagringsförhållanden

Temperatur -15°C - 45°C (5°F - 113°F)
Luftfuktighet 10 - 90% (icke kondenserande)

Radioinformation

- Frekvensområde för Bluetooth®-sändare: 2402 - 2480MHz
- Bluetooth®-sändarstyrka: 5dBm (+/-5dB)
- Frekvensområde för 2.4G Wi-Fi-sändare: 2412 - 2472MHz
- 2.4G Wi-Fi-sändarstyrka: 16dBm (+3dB / -5dB)
- DVB-T/T2/C-tunerfrekvensområde: 50,5 - 858MHz
- DVB-S/S2-tunerfrekvensområde: 950 - 2150MHz

OSS-meddelande

Den här produkten använder GPL (version 2 och 3) och LGPL (version 2.1) och MPL (version 1.1).

För att skicka förfrågningar och beställningar av frågor gällande öppen källkod, ber vi dig kontakta närmaste TCL-kontor.

Den här produkten använder vissa program som distribueras under Independent JPEG Group.

Den här produkten använder vissa program som distribueras under libpng Project.

Den här produkten använder vissa program som distribueras under Freetype Project.

Den här produkten använder vissa program som distribueras under zlib Project.

Den här produkten använder vissa mjukvaror (libxml2, curl, expat, c-areas) som distribueras under MIT.

Den här produkten använder CyberLink for C som distribueras under Open Source Project.

Den här produkten använder opensl, xerces som distribueras under Apache License Project.

GPL-programvara: Linux Kernel, glib, libiconv, gcc libgcc, gcc libstdc++, u-Boot loader, ffmpeg, util-linux-ng, e2fsprogs, wget, iptables

LGPL programvara: DFB (DirectFB), gstreamer, gst-plugins-base, gst-plugins-good, gst-plugins-bad, gst-plugins-ugly, gst-ffmpeg, glibc, wpa_supplicant

BSD-mjukvara: wepb, mng, uriparser

GNU-mjukvara: dosfstools

[Juridiskt utlåtande] av TCL - tillverkare av denna TV-apparat

På grund av de olika funktionerna i produkter som tillhandahåller Smart-TV - Tjänster, liksom

begränsningar i tillgängligt innehåll, är vissa funktioner, program och tjänster kanske inte tillgängliga på alla enheter eller inom alla regioner. Vissa funktioner på Smart-TV kanske även kräver ytterligare kringutrustning eller medlemsavgifter som säljs separat. Besök gärna vår hemsida för mer information om särskild information om enheten och innehållets tillgänglighet. De tjänster och tillgång till innehåll via Smart-TV kan ändras från tid till annan utan föregående meddelande.

Allt innehåll och tjänster som är tillgängliga genom denna enhet tillhör tredje part och skyddas av upphovsrätt, patent, varumärken och/eller andra immaterialrättsliga lagar. Sådant innehåll och tjänster tillhandahålls endast för ditt personliga och icke-kommersiella bruk. Du får inte använda något innehåll eller tjänster på ett sätt som inte har godkänts av innehållets ägare eller tjänsteleverantör. Utan att begränsa det föregående, om inte det uttryckligen har godkänts av beträffande innehållsägaren eller tjänsteleverantören får du inte ändra, kopiera, publicera, ladda upp, posta, överföra, översätta, sälja, skapa härledda verk, utnyttja eller distribuera på något sätt eller via något medium något innehåll eller några tjänster som visas via denna enhet.

DU UTTRYCKLIGEN BEKRÄFTAR OCH ACCEPTERAR ATT ANVÄNDNING AV ENHETEN ÄR PÅ EGEN RISK OCH ATT HELA RISKEN NÄR DET GÄLLER KVALITET, PRESTANDA OCH NOGGRANNHET LIGGER HOS DIG. ENHETEN OCH ALLT INNEHÅLL FRÅN TREDJE PART OCH ALLA TJÄNSTER TILLHANDAHÅLLS "I BEFINTLIGT SKICK" UTAN GARANTI AV NÅGOT SLAG, ANTINGEN UTTRYCKLIGA ELLER UNDERFÖRSTÅDDA. TCL FRÅNSÄGER SIG ALLA GARANTIER OCH VILLKOR FÖR ATT ENHETEN OCH INNEHÅLL OCH TJÄNSTER, VARKEN UTTRYCKLIGA ELLER UNDERFÖRSTÅDDA, INKLUSIVE MEN INTE BEGRÄNSADE TILL, GARANTIER OM SÄLJBARHET, PRESTANDA, LÄMPLIGHET FÖR ETT VISST ÄNDAMÅL, NOGGRANNHET, STÖRNINGSFRI ANVÄNDNING SAMT INTRÅNG I TREDJE PARTS RÄTTIGHETER. TCL GARANTERAR INTE OM NOGGRANNHET, GILTIGHET, LÄMPLIGHET, LAGLIGHET ELLER FULLSTÄNDIGHET AV INNEHÅLL ELLER TJÄNSTER SOM ÄR TILLGÄNGLIGA GENOM DENNA ENHET OCH GÖR GARANTERAR EJ HELLER ATT ENHETEN, INNEHÅLL ELLER TJÄNSTER UPPFYLLER DINA KRAV ELLER ATT ANVÄNDNING AV ENHETEN ELLER TJÄNSTER KOMMER ATT VARA UTAN AVBROTT ELLER FEL. UNDER INGA OMSTÄNDIGHETER, INKLUSIVE VÅRDSLÖSHET, SKA TCL ANSVARA, OAVSETT OM UNDER AVTAL ELLER VID KRÄNKNING, FÖR NÅGRA DIREKTA, INDIREKTA, TILLFÄLLIGA,

SÄRSKILDA ELLER INDIREKTA SKADOR, JURIDISKA KOSTNADER, UTGIFTER, ELLER ANDRA SKADOR TILL FÖLJD AV ELLER I SAMBAND MED, NÅGON INFORMATION I, ELLER SOM EN FÖLJD AV ANVÄNDNINGEN AV ENHETEN, ELLER NÅGOT INNEHÅLL ELLER TJÄNST SOM TILLHANDAHÅLLS SOM DU ELLER NÅGON TREDJE PART HADE TILLGÅNG TILL ÄVEN OM DU HAR MEDDELATS OM RISKEN FÖR SÅDANA SKADOR.

Tjänster från tredje part kan komma att ändras, tillfälligt upphävas, tas bort, avslutas eller avbrytas, eller tillgången kan inaktiveras när som helst, utan förvarning, och TCL gör inga utfästelser eller garantier om att något innehåll eller tjänst kommer att finnas tillgänglig under en viss tid. Innehåll och tjänster överförs av tredje part genom nätverk och anläggningar för överföring som TCL inte rör över. Utan att begränsa allmängiltigheten av denna ansvarsfriskrivning, fransäger TCL sig uttryckligen allt ansvar för eventuella förändringar, avbrott, fränkoppling, borttagning, eller tillfälligt upphävande av innehåll eller tjänster som är tillgängliga via denna enhet. TCL får införa begränsningar för användningen av eller tillgång till vissa tjänster eller innehåll, i varje fall och utan förvarning eller ansvar. TCL är varken ansvarig eller skadeståndsansvarig för kundservice i samband med innehåll och tjänster. Alla frågor eller begäran om service relaterad till innehåll eller tjänster bör göras direkt till respektive innehåll- och tjänsteleverantörer.