

# *Ariete*

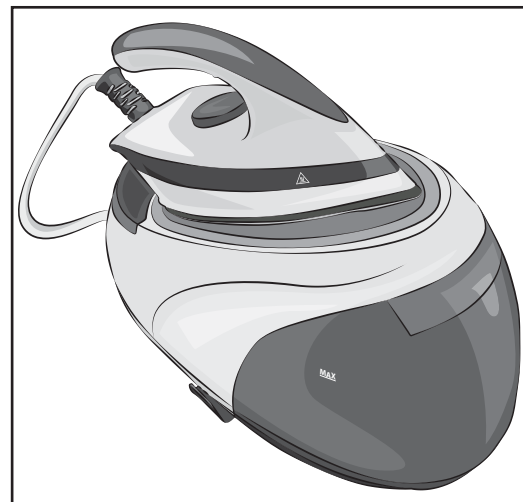

Sistema stirante  
Ironing system  
Fer à repasser  
Bügeleisen  
Centro de planchado  
Ferro de engomar  
Strijkijzer  
Σίδερο  
Утю  
مكواة  
Парова праска  
Systemy prasujące  
Strygesystem

Numero Verde  
**800-809065**

***Ariete***

De' Longhi Appliances Srl  
Divisione Commerciale Ariete  
Via San Quirico, 300  
50013 Campi Bisenzio (FI)  
E-Mail: [info@ariete.net](mailto:info@ariete.net)  
Internet: [www.ariete.net](http://www.ariete.net)

**CE EAC**

**6423**

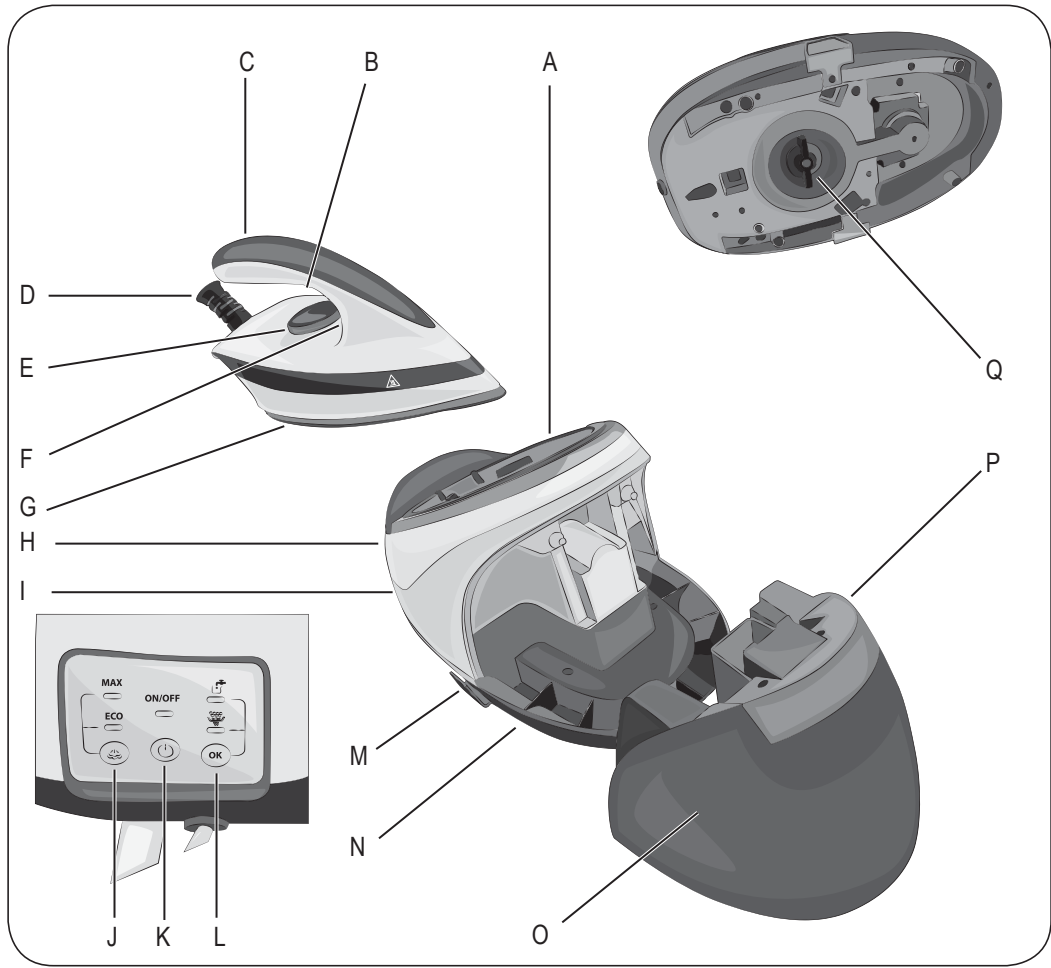

Fig. 1

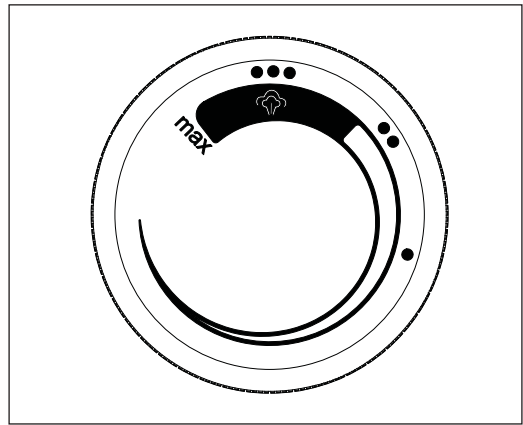

Fig. 2

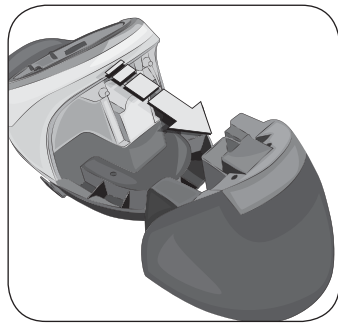

Fig. 3

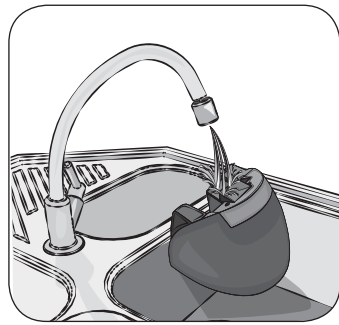

Fig. 4

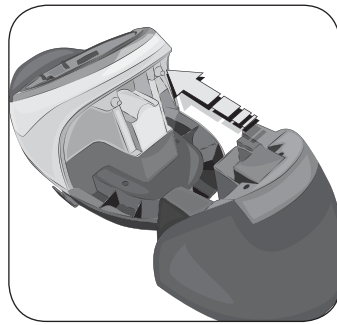

Fig. 5

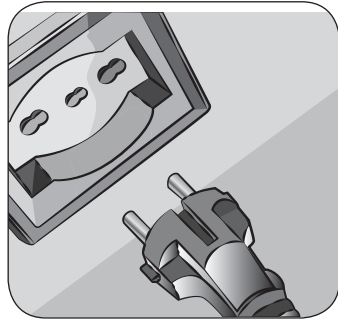

Fig. 6

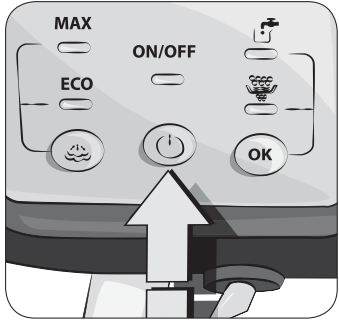

Fig. 7

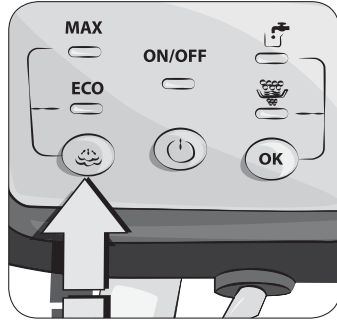

Fig. 8



Fig. 9

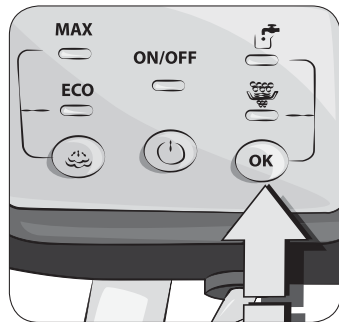

Fig. 10



Fig. 11

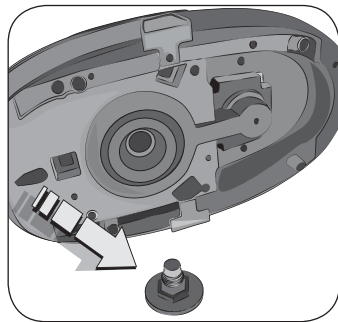

Fig. 12

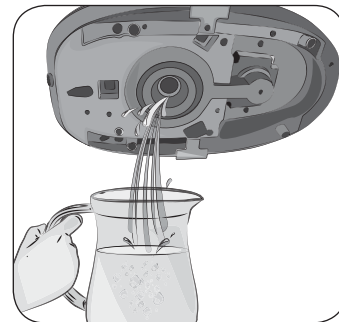

Fig. 13

## A PROPOSITO DI QUESTO MANUALE

---

Anche se gli apparecchi sono stati realizzati in conformità con le specifiche Normative europee vigenti e sono pertanto protetti in tutte le parti potenzialmente pericolose, leggete con attenzione queste avvertenze e usate l'apparecchio solo per l'uso cui è stato destinato per evitare infortuni e danni. Tenete a portata di mano questo libretto per future consultazioni. Qualora vogliate cedere questo apparecchio ad altre persone ricordatevi di includere anche queste istruzioni.

Le istruzioni sono disponibili sul sito internet del fabbricante.

Le informazioni riportate in questo manuale sono marcate dai seguenti simboli che indicano:



Pericolo per i bambini



Avvertenza relativa a ustioni



Pericolo dovuto a elettricità



Attenzione - danni materiali



Pericolo di danni derivanti da altre cause

## USO PREVISTO

---

Potete usare il vostro apparecchio per stirare indumenti di qualsiasi tipo, tende e tessuti seguendo le indicazioni riportate sull'etichetta, a secco o a vapore ed anche in posizione verticale. Si raccomanda di stirare i tessuti utilizzando una superficie stabile sia per appoggiare i tessuti che per l'appoggio del ferro durante il cambio degli indumenti. Questo apparecchio è stato concepito solo per un uso privato ed è quindi da considerarsi inadeguato l'uso per scopi industriali o professionali.

Ogni altro utilizzo dell'apparecchio non è previsto dal Costruttore che si esime da qualsiasi responsabilità per danni di ogni natura, generati da un impiego improprio dell'apparecchio stesso. L'uso improprio determina inoltre l'annullamento di ogni forma di garanzia.

## RISCHI RESIDUI

---



### Attenzione!

Pericolo di ustioni - Le caratteristiche costruttive dell'apparecchio, oggetto della presente pubblicazione, non consentono di proteggere l'utilizzatore dal possibile contatto con la piastra calda del ferro sia durante l'uso previsto che nei minuti seguenti al suo spegnimento. Inoltre si raccomanda di prestare molta attenzione durante l'erogazione di vapore e di non rivolgerlo verso parti del corpo o verso animali domestici.



Dopo aver spento il ferro e staccato la spina dalla presa di corrente lasciarlo a riposo su una superficie stabile e soprattutto lontano dai bambini.

## AVVERTENZE DI SICUREZZA

---

### LEGGERE ATTENTAMENTE LE ISTRUZIONI PRIMA DELL'USO.

- Questo apparecchio è stato concepito solo per un uso privato ed è quindi da considerarsi inadeguato l'uso per scopi industriali o professionali.
- Non si assumono responsabilità per uso errato o per impieghi diversi da quelli previsti dal presente libretto.
- Si consiglia di conservare gli imballi originali, poiché l'assistenza gratuita non è prevista per i guasti causati da imballo non adeguato del prodotto al momento della spedizione ad un Centro di Assistenza autorizzato.

### **Pericolo per i bambini**

- Il presente apparecchio può essere usato da bambini di età superiore a 8 anni e da persone con limitate capacità fisiche, sensoriali o mentali o scarsa esperienza o conoscenza soltanto sotto sorveglianza o dopo essere stati istruiti sull'uso sicuro dell'apparecchio e sui possibili pericoli.
- Le operazioni di pulizia e di manutenzione da parte dell'utilizzatore non devono essere effettuate dai bambini a meno che non abbiano un'età superiore a 8 anni e operino sotto sorveglianza. Assicurarsi che i bambini non giochino con l'apparecchio.
- Tenere sempre l'apparecchio e il cavo di alimentazione fuori dalla portata di bambini con età inferiore a 8 anni.
- Gli elementi dell'imballaggio non devono essere lasciati alla portata dei bambini in quanto potenziali fonti di pericolo.
- Allorché si decida di smaltire come rifiuto questo apparecchio, si raccomanda di renderlo inoperante tagliandone il cavo di alimentazione. Si raccomanda inoltre di rendere innocue quelle parti dell'apparecchio suscettibili di costituire un pericolo, specialmente per i bambini che potrebbero servirsi dell'apparecchio per i propri giochi.

### **Pericolo dovuto a elettricità**

- Spegnerne sempre l'apparecchio e staccare la spina del cavo di alimentazione dalla presa di corrente elettrica prima di riempire il serbatoio con acqua.
- L'uso di prolunghe elettriche non autorizzate dal fabbricante dell'apparecchio può provocare danni e incidenti.
- Se il cavo di alimentazione è danneggiato, esso deve essere sostituito dal costruttore o dal suo servizio Assistenza Tecnica o comunque da una persona con qualifica simile, in modo da prevenire ogni rischio.
- Togliere la spina dalla presa prima di ogni intervento di pulizia o di manutenzione.
- Prima di collegare l'apparecchio alla rete di alimentazione controllare che la tensione indicata sulla targhetta corrisponda a quella della rete locale.
- Collegare sempre l'apparecchio ad una presa con messa a terra.
- Non immergere l'apparecchio in acqua o altri liquidi.
- Non iniziate a stirare se avete le mani bagnate o se avete i piedi nudi.

### **Pericolo di danni derivanti da altre cause**

- Non lasciare incustodito l'apparecchio mentre è collegato alla rete elettrica.
- L'apparecchio deve essere utilizzato e lasciato a riposo su una superficie orizzontale e stabile.
- L'apparecchio non deve essere utilizzato se è stato fatto cadere, se vi sono segni di danni visibili o se ha perdite di acqua. Non usare l'apparecchio se il cavo elettrico o la spina risultano danneggiati, o se l'apparecchio stesso risulta difettoso. Tutte le riparazioni, compresa la sostituzione del cavo di alimentazione, devono essere eseguite solamente dal Centro Assistenza Autorizzato o da persona con

qualifica simile, al fine di prevenire ogni rischio.

- Riempire il serbatoio con acqua prima di mettere in funzione l'apparecchio.
- Evitare di immettere nel serbatoio una quantità eccessiva di acqua.
- Scegliere un ambiente sufficientemente illuminato, pulito e con la presa di corrente facilmente accessibile.
- Accendere l'apparecchio solo quando è in posizione di lavoro.
- Quando usate l'apparecchio per la prima volta può accadere che emani un po' di fumo; non preoccupatevi, è perfettamente normale perché alcune parti sono state leggermente lubrificate, quindi dopo poco tempo il fenomeno scomparirà.
- Non lasciare incustodito l'apparecchio mentre è collegato alla rete elettrica.
- Quando si ripone il ferro sul suo appoggio ferro, assicurarsi che la superficie su cui è collocato l'appoggio ferro sia stabile.
- Quando vi dovete assentare anche per poco tempo, posizionare sempre il ferro da stiro sull'apposita griglia appoggio ferro. Spegnerne l'apparecchio. Scollegare il cavo di alimentazione dalla presa di corrente.
- Se premete il pulsante vapore prima che la caldaia abbia raggiunto la temperatura ottimale o che il ferro sia caldo, potrebbe uscire acqua dai fori per il vapore.
- Non usare l'apparecchio se il cavo di alimentazione si presenta danneggiato, con parti recanti bruciature, ecc. La riparazione e la sostituzione del cavo di alimentazione devono essere effettuate da un Centro di Assistenza Autorizzato o da persona con qualifica simile. Pena il decadimento della garanzia.



### **Avvertenza relativa a ustioni**

- Mai tentare di stirare indumenti indosso.
  - Non toccare le parti metalliche del ferro quando è in funzione e nei minuti seguenti al suo spegnimento poiché potrebbero causare scottature.
  - Non dirigere il getto vapore verso parti del corpo o verso animali domestici.
-  **Attenzione!** Superficie calda.
- Non rimuovere per nessun motivo il tappo (Q) della caldaia durante l'uso.



### **Attenzione - danni materiali**

- Posizionare l'apparecchio su un piano di lavoro che sopporti una temperatura di almeno 90°C. Non appoggiare su superfici delicate.
- Prima di utilizzare l'apparecchio per la prima volta togliere eventuali etichette o protezioni dalla piastra del ferro da stiro.
- Svolgere sempre il cavo prima dell'utilizzo.
- Non utilizzare l'apparecchio senza acqua, in tal caso la pompa potrebbe danneggiarsi.
- Non utilizzare acqua gassata (addizionata di anidride carbonica). In caso di acqua particolarmente calcarea si consiglia l'uso di acqua demineralizzata.
- Non appoggiare il ferro da stiro caldo sul cavo di collegamento o sul cavo di alimentazione e fare molta attenzione a che essi non vengano in contatto con la

piastra calda del ferro.

- Non scollegare la spina dalla presa di corrente tirandola per il cavo.
- Dopo aver staccato la spina del cavo di alimentazione elettrica dalla presa e dopo che tutte le parti si saranno raffreddate, l'apparecchio potrà essere pulito esclusivamente con un panno non abrasivo e appena umido di acqua. Non usare mai solventi che danneggiano le parti in plastica.
- Non versare nel serbatoio aceto, decalcificanti o altre sostanze profumanti; pena l'immediata decadenza della garanzia.
- Non avvolgere il cavo di alimentazione attorno alla piastra quando il ferro è caldo.
- Non mettere la piastra a contatto con superfici metalliche.
- Non smontare l'apparecchio. Non ci sono parti interne da utilizzare o pulire.
- Prima di riporre l'apparecchio, spegnerlo premendo per 2 secondi il pulsante di accensione. Scollegare sempre la spina del cavo di alimentazione dalla presa di corrente. Attendere che si sia raffreddato e svuotare completamente il serbatoio.
- Non lasciare l'apparecchio esposto ad agenti atmosferici (pioggia, sole, ecc.).
- Per il corretto smaltimento del prodotto ai sensi della Direttiva Europea 2012/19/UE si prega leggere l'apposito foglietto allegato al prodotto.
- **CONSERVARE SEMPRE QUESTE ISTRUZIONI.**

## DESCRIZIONE DELL'APPARECCHIO

- |   |                                    |
|---|------------------------------------|
| A - Griglia appoggia ferro                    | J - Pulsante di regolazione vapore |
| B - Pulsante vapore                           | K - Pulsante di accensione         |
| C - Impugnatura                               | L - Tasto reset                    |
| D - Cavo di collegamento ferro-caldaia        | M - Avvolgicavo                    |
| E - Manopola di regolazione della temperatura | N - Base                           |
| F - Spia di controllo temperatura ferro       | O - Indicatore livello MAX acqua   |
| G - Piastra                                   | P - Serbatoio acqua estraibile     |
| H - Cavo di alimentazione + spina             | Q - Tappo caldaia                  |
| I - Pannello di controllo                     |                                    |

### Pannello di controllo

	<b>ON/OFF</b> 	Spia di accensione
	<b>MAX</b> 	Spia livello vapore MAX
	<b>ECO</b> 	Spia modalità ECO
		Spia fine acqua
		Spia di richiesta pulizia caldaia

### Dati di identificazione

Nella targhetta posta sotto la base di appoggio dell'apparecchio sono riportati i seguenti dati d'identificazione:

- costruttore e marcatura CE
- modello (Mod.)
- n° di matricola (SN)
- tensione elettrica di alimentazione (V) e frequenza (Hz)
- potenza elettrica assorbita (W)
- numero verde assistenza

Nelle eventuali richieste ai Centri Assistenza Autorizzati, indicare modello e numero di matricola.

## FASI PRELIMINARI PER L'USO



### Attenzione!

Prima di utilizzare l'apparecchio per la prima volta togliere eventuali etichette o protezioni dalla piastra del ferro da stiro.

Posizionare l'apparecchio su una superficie orizzontale e stabile.

### Riempimento del serbatoio prima dell'uso



### Attenzione!

Accertarsi che l'apparecchio sia staccato dalla rete di alimentazione elettrica prima di riempire il serbatoio con acqua.

Il prodotto funziona con normale acqua di rubinetto. In caso di acque particolarmente calcaree (con durezza superiore a 20°f) utilizzare una miscela composta al 50% di acqua del rubinetto e al 50% di acqua demineralizzata.

**Mai utilizzare acqua demineralizzata pura.**

**Non riempire MAI il serbatoio oltre il livello MAX.**



### Attenzione!

Non utilizzare mai l'apparecchio senza acqua nel serbatoio, anche in caso di stiratura a secco, in tal caso la pompa potrebbe danneggiarsi. Non aggiungere alcun additivo o sostanze chimiche (come ad esempio, amidi, appretti, profumo o altro); pena l'immediata decadenza della garanzia. L'eventuale presenza di acqua, condensa o umidità nel serbatoio è solo indice che l'apparecchio è stato testato.

Estrarre il serbatoio (Fig. 3). Immettere acqua direttamente dal rubinetto attraverso l'apposita griglia (Fig. 4). Reinsere il serbatoio, facendo attenzione a far corrispondere la valvola del serbatoio con il perno posto nella sede dell'apparecchio (Fig. 5). Premere a fondo fino al completo inserimento del serbatoio, fino a sentire uno scatto, a conferma della corretta installazione.

## ISTRUZIONI PER L'USO

### Accensione dell'apparecchio e primo utilizzo

Prima di accendere l'apparecchio accertarsi che vi sia acqua a sufficienza all'interno del serbatoio. Svolgere completamente il cavo di alimentazione.

Inserire la spina nella presa di corrente elettrica (Fig. 6), che deve essere dotata di messa a terra. L'apparecchio emette un beep.

Selezionare la temperatura desiderata ruotando la manopola di regolazione temperatura (E) (Fig. 2).

Premere il pulsante di accensione (K) (Fig. 7). La spia di accensione () si accende.

La spia di controllo temperatura del ferro (F) e la spia modalità ECO () si accendono. La piastra inizia a riscaldarsi.

Attendere che la spia temperatura del ferro (F) si spenga. Ora il ferro è pronto per l'uso. Quando variate la temperatura la spia temperatura del ferro inizia a lampeggiare fino a quando il ferro non avrà raggiunto la nuova temperatura.

Se avete impostato la temperatura (●) non è possibile erogare vapore.

L'apparecchio è impostato per accendersi in modalità ECO. È possibile stirare qualsiasi indumento a questa temperatura e risparmiare energia pur avendo la giusta quantità di vapore.

Premere il pulsante di regolazione vapore (Fig. 8) per variare la quantità di vapore erogata.

Quando il ferro raggiunge la temperatura, la spia corrispondente alla quantità di vapore scelta si accende fissa.

**Alla prima messa in funzione del ferro è possibile assistere ad una leggera esalazione di fumo: si tratta di un fenomeno perfettamente normale che scomparirà dopo brevissimo tempo. Al primo utilizzo del ferro, provatelo su un vecchio pezzo di stoffa per eliminare eventuali residui di lavorazione.**

Premere il pulsante vapore (B) finché il ferro non emette vapore (Fig. 9).





### Attenzione!

Non erogare mai vapore quando il ferro è appoggiato sopra l'apposita griglia (A).

Il ferro viene ora alimentato automaticamente per mezzo di una pompa che ad ogni riempimento si attiva per alcuni secondi generando un normale rumore di funzionamento (vibrazione). Subito dopo la vibrazione potrebbe verificarsi una diminuzione dell'emissione di vapore. È perfettamente normale e dopo pochi secondi l'erogazione di vapore tornerà ad essere regolare.

Se il ferro rimane inattivo per lungo tempo, prima di stirare si consiglia di tenerlo in posizione orizzontale ed erogare alcuni colpi di vapore verso terra per stabilizzare il getto ed eliminare l'eventuale condensa.

### Stiratura a vapore

La quantità di vapore prodotta dall'apparecchio è automatica e dipende dalla temperatura del ferro selezionata. Prima di dirigere il getto di vapore sul capo da stirare, erogare alcuni colpi di vapore verso terra per stabilizzare il getto. Quando premete il pulsante vapore (B) dai 3 ai 5 secondi, viene erogato un intenso getto di vapore. Il getto di vapore si interrompe al rilascio del pulsante. Se il pulsante vapore (B) viene azionato ininterrottamente per più di 30 secondi, possono uscire delle gocce d'acqua dai fori di vapore della piastra del ferro da stiro, pertanto non insistere eccessivamente sul pulsante (B).

Durante l'erogazione del vapore la spia vapore lampeggia.

### Colpo vapore

È possibile ottenere un aumento della potenza del vapore.

Premere il pulsante di regolazione vapore (J) per selezionare la modalità MAX.

Premere il pulsante vapore (B) due volte di seguito per attivare questa funzione. Quando il ferro raggiunge la temperatura, la spia di livello vapore MAX () si accende fissa. La funzione colpo vapore sarà attiva per circa 2 secondi.

La funzione colpo vapore è disponibile solo per le modalità (●●), (●●●) e Max.

### Riempimento del serbatoio durante l'uso



### Attenzione!

Controllate sempre il livello dell'acqua nel serbatoio durante la stiratura.

L'apparecchio è dotato di una spia di fine acqua ()

Qualora il serbatoio restasse senza acqua si accende la spia fine acqua. L'apparecchio emette due beep. La funzione vapore non è disponibile.

Spegnere l'apparecchio premendo per 2 secondi il pulsante di accensione. Staccare la spina dalla presa di corrente elettrica.

Estrarre il serbatoio (Fig. 3). Immettere acqua direttamente dal rubinetto attraverso l'apposita griglia (Fig. 4).

Reinserire il serbatoio, facendo attenzione a far corrispondere la valvola del serbatoio con il perno posto nella sede dell'apparecchio (Fig. 5). Premere a fondo fino al completo inserimento del serbatoio, fino a sentire uno scatto, a conferma della corretta installazione.



### Attenzione!

Riempire il serbatoio fino al livello indicato con MAX. Spegnere sempre l'apparecchio e staccare la spina del cavo di alimentazione dalla presa di corrente elettrica prima di riempire il serbatoio con acqua.

Premere il pulsante reset (Fig. 10). La spia fine acqua () si spegne.

### Stiratura a secco

Per poter stirare a secco, ovvero senza vapore, dopo aver collegato l'apparecchio alla rete di alimentazione, è sufficiente ruotare la manopola di regolazione temperatura (E) per impostare la temperatura di stiratura desiderata.

Premere il pulsante di accensione (I) (Fig. 7). La spia di accensione () si accende.

La spia temperatura del ferro (F) e la spia modalità ECO () si accendono. La piastra inizia a riscaldarsi.

Attendere che la spia temperatura del ferro (F) si spenga.

Non premere il tasto vapore (B).



### Attenzione!

Non utilizzare mai l'apparecchio senza acqua nel serbatoio, anche in caso di stiratura a secco, in tal caso la pompa potrebbe danneggiarsi.

## Stirare in verticale

Potete usare il getto di vapore per stirare i tessuti in verticale. Questa speciale procedura di stiratura serve per rimuovere le pieghe dalle tende, dai tessuti ecc. Impostare la temperatura di stiratura su MAX. Posizionare la tenda o il tessuto nel modo in cui volete stirarlo in verticale e premere il pulsante vapore.



### Attenzione!





Non stirate tessuti che vengono sorretti da altre persone.

## SUGGERIMENTI

Controllare prima di tutto che sul tessuto vi sia un'etichetta con le indicazioni per la stiratura e confrontare il simbolo riportato sull'etichetta con la tabella riportata di seguito. Se manca l'etichetta con le istruzioni di stiro del tessuto, ma conoscete il tipo di tessuto, seguire le indicazioni riportate sulla tabella. Si noti che la tabella fa riferimento ai tessuti non trattati con appretti o similari, se lo fossero si può stirare anche ad una temperatura più bassa.

Suddividere i capi da stirare in base al tipo di tessuto: lana con lana, cotone con cotone, ecc.

Poiché il riscaldamento della piastra del ferro avviene molto più rapidamente del suo raffreddamento è consigliabile iniziare a stirare tutti i tessuti che richiedono temperature più basse per poi passare a stirare quei tessuti che richiedono progressivamente temperature più elevate. Se il tessuto è composto da più tipi di fibre, regolare sempre la temperatura per la fibra che richiede il minor calore. Ad esempio se il tessuto è composto da un 70% di fibre sintetiche ed un 30% di cotone, bisognerà regolare la temperatura sulla posizione (●) (vedi tabella) senza vapore, cioè quella per i tessuti sintetici.

Etichetta istruzioni di stiratura riportata sui tessuti	Tipo di tessuto	Termostato
	Sintetici / Seta	●
	Lana	●●
	Cotone	●●●
	Lino	MAX
	Il marchio sull'etichetta significa non stirare	

Se non siete a conoscenza della composizione del tessuto del capo da stirare, cercare un punto del tessuto che non sia visibile. Fare una prova stirando questo punto e stabilire la temperatura più adatta (iniziare sempre da una temperatura relativamente bassa ed aumentarla gradatamente fino a raggiungere quella idonea). I tessuti di pura lana (100%) si possono stirare anche con il ferro regolato su una delle posizioni vapore. Per i tessuti di pura lana, seta e sintetici, abbiate l'accortezza, per evitare che il tessuto stirato prenda il lucido, di stirarli a rovescio. Per gli altri tipi di tessuto ed in special modo per il velluto, onde evitare che diventino facilmente lucidi, stirarli in una sola direzione (con un telo), facendo una pressione molto leggera. Il ferro da stiro deve essere mantenuto in costante movimento sul tessuto da stirare.

## Funzione di autospegnimento

Se l'apparecchio è acceso ma non viene utilizzato, dopo circa 10 minuti interviene la funzione di autospegnimento. L'apparecchio emette un segnale acustico.

Per riattivare l'apparecchio premere il pulsante di accensione (K). Il display di comando si illumina e l'apparecchio si accende in modalità vapore ECO. Dopo 60 secondi il ferro è pronto all'uso.

**Quando la funzione di autospegnimento è attiva l'apparecchio non è completamente spento.**

## DOPO AVER STIRATO

Premere per 2 secondi il pulsante di accensione. Staccare la spina dalla presa di corrente elettrica. Svuotare completamente il serbatoio dell'acqua in modo da evitare che il ristagno dell'acqua favorisca la formazione del calcare (Fig. 11). Riporre il cavo di alimentazione e quello di collegamento ferro/caldaia nell'apposito vano (M).

Riporre l'apparecchio su una superficie stabile e lontano dalla portata dei bambini.

**Lasciare raffreddare il ferro da stiro sull'apposita griglia appoggia ferro e riporre l'apparecchio avendo l'accortezza di non far toccare i cavi di alimentazione e di collegamento con le parti calde dell'apparecchio.**

## PULIZIA E MANUTENZIONE



### Attenzione!

Prima di procedere alla pulizia dell'apparecchio scollegare sempre la spina dalla presa di corrente e lasciare raffreddare il ferro sull'apposita griglia appoggia ferro.



### Attenzione!

Non immergere l'apparecchio in acqua o in altri liquidi.



### Attenzione!

Controllare le condizioni del cavo di alimentazione del vostro ferro regolarmente prima di utilizzarlo e nel caso di danneggiamento portarlo al più vicino centro di assistenza per farlo sostituire solo dal personale specializzato.

**La garanzia non copre danni derivati da intasamenti dovuti al calcare.**

### Svuotamento e pulizia interna della caldaia

Questa operazione deve essere eseguita ogni volta che la spia di richiesta pulizia caldaia () si illumina.



### Attenzione!

Prima di svitare il tappo (Q) attendere affinché l'apparecchio sia ben freddo e sia esaurita la pressione interna.

**Estrarre il serbatoio (P) e svuotarlo completamente prima di procedere con lo svuotamento della caldaia (Fig. 11).**

Svitare il tappo della caldaia (Q) (Fig. 12). Portare l'apparecchio sopra un lavabo e svuotare completamente la caldaia (Fig. 13).

Versare nella caldaia acqua di rubinetto. Avvitare il tappo ed agitare l'apparecchio. Svuotare nuovamente la caldaia, eliminando tutta l'acqua. Ripetere l'operazione finché l'acqua che fuoriesce dalla caldaia non sarà limpida e pulita.



### Attenzione!

Non inserire aceto, decalcificanti o altre sostanze profumanti nella caldaia; pena l'immediata decadenza della garanzia.

Terminata l'operazione di pulizia, versare in caldaia circa 400 cc di acqua. Avvitare il tappo (Q) serrando leggermente, senza praticare eccessive forzature.

Premere il pulsante reset (Fig. 10). La spia di richiesta pulizia caldaia () si spegne.

**Si raccomanda di eseguire la pulizia della caldaia ogni volta che la spia di richiesta pulizia caldaia si illumina in modo da eliminare eventuali residui di calcare che possono compromettere il regolare funzionamento dell'apparecchio.**

**LA GARANZIA NON COPRE DANNI DERIVATI DA INTASAMENTI DOVUTI AL CALCARE.**

## Pulizia della piastra

Gli eventuali depositi e altro materiale residuo presenti sulla piastra possono essere tolti utilizzando un panno imbevuto di soluzione di acqua e aceto. Asciugare sempre la piastra con un panno asciutto.



### Attenzione!

Non fare uso di abrasivi per pulire la piastra. Fare in modo che la piastra rimanga liscia: evitare il contatto con oggetti metallici.

## Pulizia del serbatoio

Di tanto in tanto pulire il serbatoio dell'acqua inserendo acqua fresca. Rimuovere il serbatoio acqua (Fig. 3). Capovolgere il serbatoio e svuotare l'acqua residua in un lavandino (Fig. 11). Sciacquare e svuotare.



### Attenzione!

Non inserire aceto, decalcificanti o altri additivi nel serbatoio; pena l'immediata decadenza della garanzia.

## Pulizia del ferro

Pulire le parti in plastica con un panno umido non abrasivo e asciugarle con un panno asciutto.

**NOTA: è del tutto normale che dopo un certo periodo di utilizzo ad elevate temperature le parti plastiche bianche del ferro subiscano delle piccole variazioni di colore e/o ingiallimento.**

## WITH REGARD TO THIS MANUAL

---

This appliance is made in conformity with appropriate European Regulations in force, to protect the user wherever possible from potential hazards. Even if you are familiar with this type of appliance, carefully read this manual before use. Only use this appliance for the purpose it is designed for in order to prevent accidents and damage. Keep this manual close by for future consultation. If you should decide to give this appliance to other people, remember to also include these instructions.

Instructions are available on the manufacturer website.

The information provided in this manual is marked with the following symbols indicating:



Danger for children



Warning of burns



Danger due to electricity



Warning – material damage



Danger of damage originating from other causes

## INTENDED USE

---

You can use the appliance to iron any kind of clothes, curtains and fabrics by following the label instructions and using dry or steam ironing, even in vertical position. Iron fabrics using a stable surface both for supporting the fabrics and for setting down the iron when changing the garments. The appliance has been designed for home use only and must not be used for commercial or industrial purposes.

Any other use of the appliance is not intended by the Manufacturer who does not accept any responsibility for damages of any kind caused by improper use of the appliance itself. Improper use also results in any form of warranty being forfeited.

## RESIDUAL RISKS

---



### Warning!

Danger of burns – The construction characteristics of the appliance this publication refers to do protect the user from possible contact with the hot soleplate of the iron while it is being used or for several minutes after it is turned off. Furthermore, pay close attention when steam is being delivered and do not direct it towards body parts or pets.



After you have turned off the iron and unplugged it from the socket-outlet, let it rest on a stable surface and above all out of the reach of children.

## IMPORTANT SAFEGUARDS

---

### READ THESE INSTRUCTIONS CAREFULLY.

- The appliance has been designed for home use only and must not be used for commercial or industrial purposes.
- We decline any responsibility resulting from misuse or any use other than those covered in this booklet.
- We suggest you keep the original box and packaging, as our free-of-charge service does not cover any damage resulting from inadequate packaging of the product when this is sent back to an Authorised Service Centre.

### **Danger for children**

- This appliance can be used by children aged from 8 years and above and persons with reduced physical, sensory or mental capabilities or lack of experience and knowledge if they have been given supervision or instruction concerning use of the appliance in a safe way and understand the hazards involved.
- Cleaning and user maintenance shall not be made by children unless they are aged from 8 years and above and supervised. Children must be supervised at all times to ensure they do not play with the appliance.
- Always keep the appliance and the power cord out of the reach of children under the age of 8 years.
- Do not leave the packaging near children because it is potentially dangerous.
- In the event that this appliance is to be disposed of, it is suggested that the power cord is cut off. It is also recommended that all potentially dangerous components including the power cord are rendered harmless to prevent personal injury. Do not let children play with the appliance or its components.

### **Danger due to electricity**

- Always turn off the power and unplug the power cord plug from the power outlet before filling the tank with water.
- The use of extensions not approved by the manufacturer can result in damage to property and personal injury.
- If the power cord is damaged, it must be replaced by the manufacturer or by its Technical Assistance Service or by a similarly qualified person in order to avoid any hazard.
- Remove the plug from the power outlet before cleaning or maintenance.
- Before plugging the appliance into the mains socket, ensure that the voltage shown on the rating plate matches the local voltage supply.
- Always connect the appliance to an earthed socket.
- Do not immerse the appliance in water or other liquids.
- Do not start ironing if your hands are wet or if you are barefoot.

### **Danger of damage originating from other causes**

- Never leave the appliance unattended when it is connected to the power supply.
- The appliance must be used and left in its stand-by position on a horizontal and steady surface.
- The appliance must not be used if it has been dropped, if there are visible signs of damage or leaks of water. Do not use the appliance if the power cord or the plug are damaged, or if the appliance is faulty. To prevent any accident, all repairs, including the replacement of the power cord, must be carried out by an Authorised Service Centre or by suitably qualified personnel.
- Fill up the tank with water before starting up the appliance.
- Avoid pouring an excessive amount of water into the tank.

- Choose an adequately illuminated and clean room with easily accessible power outlet.
- Turn on the appliance only when it is in working position.
- The appliance may give out a little smoke when used for the first time; This transitory effect is perfectly normal and is due to the fact that some of components have been slightly lubricated.
- Never leave the appliance unattended when it is connected to the power supply.
- When placing the iron on its stand, ensure that the surface on which the stand is placed is stable.
- When you must be away even for a short time, always place the iron on the appropriate iron rest grill. Turn off the appliance. Remove the power cable from the socket-outlet.
- Water might get out from the steam holes if you press the steam button before the appliance has reached the best temperature or before the iron is hot.
- Do not use the appliance if the power cord appears to be damaged, with parts bearing burns, etc. An Authorised Service Centre or someone with similar qualification must repair and replace the power cable. Otherwise, the warranty may be revoked.



### **Warning of burns**

- Never try to iron garments being worn.
- Do not touch the metal parts of the iron when in operation and for several minutes after it is turned off since it could cause burns.
- Do not aim the jet of steam towards parts of the body or pets.
-  Warning! Hot surface.
- Never, under any circumstances, remove the boiler cap (Q) when the appliance is in use.



### **Warning – material damage**

- Place the appliance on a work surface that bears a temperature of at least 90°C. Do not place on delicate surfaces.
- Remove any labels and protections from the soleplate before using the appliance for the first time.
- Always unwind the power cord before use.
- Using the appliance with no water in the boiler may damage the pump.
- Do not use sparkling (carbonated) water. If your water supply is very hard, we suggest you use demineralised water instead.
- When the iron is hot, do not rest it onto the connecting cable or the power cord. Take special care in ensuring that the cable and the cord do not come into contact with the soleplate when it is hot.
- Do not pull the power cord to unplug the appliance.
- The appliance must only be cleaned with a soft, slightly damped, cloth after un-

plugging the appliance and allowing all its parts to cool down. Never use solvents which may damage the plastic parts.

- Do not pour vinegar, descales or other scented substances into the tank; Otherwise, the warranty may be revoked.
- Do not wrap the power cord around the soleplate when the iron is hot.
- Do not put the soleplate in contact with metal surfaces.
- Do not disassemble the appliance. There are no internal parts to use or clean.
- Before storing the appliance, turn it off by pressing the on-off button for 2 seconds. Always unplug the power cord from the mains supply. Wait for it to cool down and completely empty the tank.
- Do not leave the appliance exposed to weathering ( rain, sun, etc.).
- For proper disposal of the product in accordance with the European Directive 2012/19/EU please read the dedicated leaflet attached to the product.
- **SAVE THESE INSTRUCTIONS FOR FUTURE REFERENCE.**



## DESCRIPTION OF THE APPLIANCE

- A - Iron stand
- B - Steam button
- C - Handle
- D - Iron/boiler connection cable
- E - Temperature adjustment knob
- F - Iron temperature control lamp
- G - Soleplate
- H - Power cord + plug
- I - Control panel
- J - Steam adjustment button
- K - On/Off button
- L - Reset button
- M - Cord storage device
- N - Base
- O - MAX water level indicator
- P - Removable water tank
- Q - Boiler cap

### Control panel

	<b>ON/OFF</b> 	Power-on indicator
	<b>MAX</b> 	MAX steam level indicator
	<b>ECO</b> 	ECO mode indicator
		No water light
		Cleaning control indicator

### Identification data

The plate located under the appliance support base shows the following identification data:

- manufacturer and CE marking
- model (Model.)
- serial number (SN)
- electrical supply voltage (V) and frequency (Hz)
- electrical power consumption (W)
- assistance toll-free phone number

When ordering at Authorized Service Centers, indicate the model and serial number.

## PRELIMINARY PHASES FOR USE

---



### Warning!

Remove any labels and protections from the soleplate before using the appliance for the first time. Place the appliance on a horizontal and stable surface.

### Filling the tank before use



### Warning!

Make sure the appliance is unplugged from the supply mains before filling the tank with water.

The product functions with normal tap water. In the case of particularly calcareous waters (with hardness greater than 20°f) use a mixture composed of 50% of tap water and 50% of demineralised water.

**Never use pure demineralized water.**

**NEVER fill the tank beyond the MAX level.**



### Warning!

To avoid damaging the pump, never operate the appliance without any water in the tank, even for dry ironing. Do not add any additives or chemicals (such as for example, amides, starches, perfume or other); Otherwise, the warranty may be revoked. The possible presence of water, condensate or moisture in the tank indicates only that the appliance has been tested.

Remove the tank (Fig. 3). Put water directly from the tap through the appropriate grid (Fig. 4).

Put the tank back in, paying attention to match the tank valve with the pin in the appliance seat (Fig. 5). Press firmly until the tank is completely inserted, until it clicks, confirming the correct installation.

## INSTRUCTIONS FOR USE

---

### Switching on the appliance and first use

Before you turn on the appliance, make sure there is sufficient water inside the tank. Totally unwind the power cord.

Insert the plug into the electrical socket (Fig. 6), which must be earthed. The appliance beeps.

Select the desired temperature by turning the temperature adjustment knob (E) (Fig. 2).

Press the on-off button (K) (Fig. 7). The power-on indicator () turns on.

The iron temperature control lamp (F) and the ECO mode indicator () turn on. The plate starts to warm up. Wait that the iron temperature control lamp (F) turns off. The iron is now ready for use. When changing temperature, the temperature indicator starts flashing until the iron reaches the new temperature.

If temperature (•) has been selected, the steam emission is not available.

The appliance is designed to turn on in ECO mode. It is possible to iron any kind of clothes at this temperature and save energy while keeping the proper quantity of steam.

Press the steam adjustment button (Fig. 8) to change the amount of steam dispensed.

When the iron reaches the temperature, the light corresponding to the chosen quantity of steam lights up steadily.

**When first used, the iron may give out a little smoke: This transitory effect is perfectly normal and will disappear very soon. On first use of the iron, try it on an old piece of cloth to remove any manufacturing residues.**

Press the steam button (B) until the iron gives out steam (Fig. 9).



### Warning!

Do not release steam when the iron is standing on its grille rest (A).

The iron is fed automatically by means of a pump that at each filling is activated for a few seconds by generating a normal operation sound (vibration). Immediately after the vibration, a decrease of the steam emission could occur. This is perfectly normal, and a after a few seconds the steam output will be normal again.

If the iron is left inactive for a long time, before ironing it is recommended to hold it level and deliver a few shots of steam into the ground to stabilize the jet and eliminate any condensation.

## Steam ironing

The quantity of steam to be emitted is automatically set and depends on the selected iron temperature. Before applying a jet of steam to the article to be ironed, release two or three good jets of steam towards the floor to stabilise the steam flow. When you press the steam button (B) from 3 to 5 seconds, a heavy steam jet is dispensed. The steam jet stops when the button is released. If the steam button (B) is pressed continuously for more than 30 seconds, drops of water can escape from the steam holes in the iron plate, so do not insist too much on the button (B).

During steam emission, the steam indicator is flashing.

### Steam shot

It is possible to increase the steam power.

Press the steam adjustment button (J) to select the mode MAX.

Press the steam button (B) twice to activate this function. When the iron reaches the temperature, the steam level indicator MAX () turns on steady. The steam boost function will be active for about 2 seconds.

**The steam boost function is only available for modes (●●), (●●●) and Max.**

### Filling the boiler during use



#### Warning!

Always check the water level in the tank during ironing.

The appliance is equipped with a no water light () .

When the tank runs out of water, the no water indicator turns on. The appliance beeps twice. The steam function is not available.

Press the on-off button for 2 seconds to turn off the appliance. Unplug it from the electric outlet.

Remove the tank (Fig. 3). Put water directly from the tap through the appropriate grid (Fig. 4).

Put the tank back in, paying attention to match the tank valve with the pin in the appliance seat (Fig. 5). Press firmly until the tank is completely inserted, until it clicks, confirming the correct installation.



#### Warning!

Fill the tank up to the level marked MAX. Always turn off the power and unplug the power cord plug from the power outlet before filling the tank with water.

Press the reset button (Fig. 10). The no water indicator () turns off.

### Dry ironing

For dry ironing, means without steam, after connecting the appliance to the mains, simply turn the temperature adjustment knob (E) to set the desired ironing temperature.

Press the on-off button (I) (Fig. 7). The power-on indicator () turns on.

The iron temperature control lamp (F) and the ECO mode indicator () turn on. The plate starts to warm up.

Wait that the iron temperature control lamp (F) turns off.

Do not press the steam button (B).



#### Warning!

To avoid damaging the pump, never operate the appliance without any water in the tank, even for dry ironing.

### Vertical ironing

You can use the steam boost to iron clothes in vertical position. This special ironing procedure serves to remove creases from curtains, fabrics, etc. Set the ironing temperature on MAX. Put the curtain or fabric in the position you want to iron it vertically and press the steam button.



#### Warning!

Do not iron fabrics held by other people.

## SUGGESTIONS

First check whether the fabric has a label containing ironing instructions and compare the symbol with the instructions which follow. If there is no label with instructions, but you know the type of material, follow the instructions below. Note that the table refers to fabrics not treated with sizing agents or similar products; if they have been, you can also iron at a lower temperature.

Divide the articles to be ironed according to the types of material: wool with wool, cotton with cotton, etc.

Because the iron heats up much more quickly than it cools down, it is advisable to start with those fabrics which require lower temperatures and move on to those which require progressively higher temperatures. If the material is made up of more than one type of fibre, always set the temperature to the fibre which requires less heat. For example, if the material is made up of 70% synthetics and 30% cotton, set the temperature control to position (•) (see table) without steam, that is, the temperature for synthetic fabrics.

Label Ironing instructions	Kind of fabric	Thermostat
	Synthetic / Silk fabrics	•
	Wool	••
	Cotton	•••
	Linen	MAX
	The mark on the label means do not iron	

If you do not know the composition of the article to be ironed, choose a part of the article which will not be seen. Do a test ironing on this part to establish the appropriate temperature (always start with a relatively low temperature and work up until the ideal temperature is reached). Pure (100%) wool articles can be ironed with the iron set to one of the steam positions. To avoid pure wool, silk and synthetic materials becoming shiny, it makes good sense to iron them on the reverse side. For other materials, especially velvet, which can become shiny very easily, cover them with a cloth and iron in one direction only, using light pressure. The iron must be kept constantly moving over the fabric.

### Auto-off function

If the appliance is on but not in use, the auto-off function is activated after 10 minutes. The appliance emits an acoustic signal.

To reactivate the appliance press the on-off button (K). The control display lights up and the appliance switches on in steam mode ECO. After 60 seconds, the iron is ready to use.

**When the auto-off function is activated, the appliance is not totally off.**

## AFTER IRONING

Press the on-off button for 2 seconds. Unplug it from the electric outlet.

Empty the water tank completely so as to prevent the water from stagnating, which may form lime deposit (Fig. 11). Put the power cord and the iron-boiler connecting cord back into the cable compartment (M).

Put the appliance back on top of a stable surface and out of the reach of children.

**Let the iron cool down on its stand, taking care not to touch the power cables and connection with the hot parts of the appliance.**

## CLEANING AND MAINTENANCE



### **Warning!**

Before cleaning, always disconnect the plug from the mains supply and allow the iron to cool down on its stand grille.



### **Warning!**

Never immerse the appliance in water or other liquids.



### **Warning!**

Check the state of the power cable of your iron on a regular basis before using it, and if it is damaged, take it to the service centre closest to you to have it replaced only by specialised personnel.

**The warranty does not cover damage caused by clogging due to lime.**

### **Emptying the boiler and cleaning it internally**

This procedure shall be carried out each time the cleaning control indicator (  ) turns on.



### **Warning!**

Wait until the appliance is cold and the internal pressure is depleted, before unscrewing the cap (Q).

### **Remove the tank (P) and empty it completely before you empty the boiler (Fig. 11).**

Unscrew the boiler cap (Q) (Fig. 12). While holding the appliance over a sink, empty the boiler completely (Fig. 13).

Fill the boiler with tap water. Tighten the cap and shake the appliance. Empty the boiler completely for a second time. Repeat this operation until the water coming out of the boiler is clean and clear.



### **Warning!**

Do not put vinegar, decalcifying agents or other fragrant substances inside the boiler; Otherwise, the warranty may be revoked.

After cleaning the boiler, pour approx. 400 cc of water into the boiler. Screw the cap (Q) on again lightly, without using excessive force.

Press the reset button (Fig. 10). The cleaning control indicator (  ) turns off.

**Clean the boiler each time the cleaning control indicator turns on, so as to eliminate any residue of lime that could jeopardize proper operation of the appliance.**

**THE WARRANTY DOES NOT COVER DAMAGES DUE TO LIMESTONE OBSTRUCTIONS.**

### **Cleaning the soleplate**

Any deposits and other residue material on the soleplate can be removed using a cloth soaked in a water and vinegar solution. Always dry the soleplate with a dry cloth.



### **Warning!**

Do not use abrasives for cleaning the soleplate. Try and keep the soleplate smooth: avoid contact with metal objects.

### **Tank cleaning**

Clean the water tank from time to time by putting fresh water in it. Remove the water tank (Fig. 3). Turn the tank upside-down and completely empty it into the sink (Fig. 11). Rinse and empty.



### **Warning!**

Do not put vinegar, decalcifying products or other additives in the tank; Otherwise, the warranty may be revoked.

### **Cleaning the iron**

Clean plastic parts with a damp, non-abrasive cloth and dry them with a dry cloth.

**NOTE: it is quite normal that after a certain period of use at high temperatures, the white plastic parts of the iron undergo small variations of colour and/or yellowing.**

## A PROPOS DU MANUEL

---

Même si les appareils ont été réalisés en conformité avec les Normes européennes spécifiques en vigueur, et que toutes les pièces potentiellement dangereuses sont protégées, lisez avec attention ces avertissements et n'utilisez l'appareil que pour ce que il a été conçu, afin d'éviter les blessures et les dommages. Garder ce livret à porté de main pour les futures consultations. Si vous désirez ensuite céder cet appareil à d'autres personnes, rappelez-vous d'inclure ces instructions.

Les instructions sont disponibles sur le site internet du producteur.

Les informations reportées dans ce manuel sont marquées des symboles suivants qui indiquent:



Danger pour les enfants



Avertissements sur les brûlures



Danger électrique



Attention - dégâts matériels



Dangers provenant d'autres causes

## UTILISATION PRÉVUE

---

Vous pouvez utiliser votre appareil pour repasser tout type de vêtements, rideaux et tissus en suivant les instructions sur l'étiquette, à sec ou à la vapeur et même en position verticale. Il est conseillé de repasser les tissus sur une surface stable, tant pour le support des tissus que pour celui du fer au moment du changement du linge. Cet appareil n'a été conçu que pour un usage privé et il est donc inadapté à un usage industriel ou professionnel.

Le fabricant ne prévoit aucune autre utilisation de l'appareil et il se dégage de toute responsabilité pour les dommages de toute nature, découlant d'un emploi inapproprié de l'appareil. Un usage inapproprié déterminerait également l'annulation de toute forme de garantie.

## RISQUES RÉSIDUELS

---

### Attention!



Danger de brûlures – Les caractéristiques de construction de l'appareil, dont il est question dans cette publication, ne permettent pas de protéger l'utilisateur contre un possible contact avec la semelle du fer, tant pendant l'utilisation que durant les minutes suivant son. Il est également conseillé de faire très attention pendant la sortie de vapeur et de ne pas diriger le jet vers les parties du corps ou les animaux domestiques.



Après avoir éteint le fer et débranché la prise de courant, laisser l'appareil au repos sur une surface stable, et surtout, loin de la portée des enfants.

## CONSEILS DE SÉCURITÉ

---

### LISEZ ATTENTIVEMENT CES INSTRUCTIONS.

- Cet appareil n'a été conçu que pour un usage privé et il est donc inadapté à un usage industriel ou professionnel.
- Le constructeur décline toute responsabilité pour une utilisation erronée ou pour des emplois autres que ceux prévus par ce livret.
- Il est conseillé de conserver l'emballage d'origine vu que l'assistance gratuite ne joue pas pour les dommages causés par un emballage du produit non adéquat lors de l'expédition à un service après-vente agréé.

## **Danger pour les enfants**

- Cet appareil ne peut être utilisé par les enfants de plus de 8 ans et par les personnes ayant des capacités physiques, sensorielles ou mentales réduites, ou bien qui manquent d'expérience et de connaissances, à condition d'avoir reçu et compris les instructions sur l'usage sûr et les dangers découlant de l'usage de l'appareil.
- Le nettoyage et l'entretien effectués par l'utilisateur ne doivent pas être délégués aux enfants, à moins qu'ils aient plus de 8 ans et soient surveillés par un adulte. Il faut surveiller les enfants pour être certain qu'ils ne jouent pas avec l'appareil.
- Toujours conserver l'appareil et le cordon d'alimentation hors de la portée des enfants de moins de 8 ans.
- Les éléments de l'emballage ne doivent pas être laissés à la portée des enfants car ils représentent une source de danger.
- Lorsqu'on décidera de jeter cet appareil, il est recommandé de le mettre hors d'usage en coupant le câble d'alimentation. Il est également recommandé de protéger les parties susceptibles de constituer un danger spécialement pour les enfants qui pourraient se servir de l'appareil pour jouer.

## **Danger électrique**

- Toujours éteindre l'appareil et débrancher la prise du cordon d'alimentation électrique avant de remplir le réservoir d'eau.
- L'utilisation de rallonges électriques non autorisées par le fabricant de l'appareil peut causer des dommages et provoquer également des accidents.
- Si le cordon d'alimentation est endommagé, il doit être substitué par le Fabricant ou par son service d'Assistance Technique ou par une personne avec une qualification pareille, pour éviter chaque risque.
- Débrancher la prise de courant avant chaque intervention de nettoyage ou d'entretien.
- Avant de brancher l'appareil, assurez-vous que la tension indiquée sur la plaque correspond effectivement à celle du réseau.
- Branchez toujours l'appareil à une prise pourvue de mise à terre.
- Ne trempez pas l'appareil dans l'eau ni dans tout autre liquide.
- Ne pas commencer à repasser si Vous avez les mains ou les pieds mouillés.

## **Dangers provenant d'autres causes**

- Ne laissez pas l'appareil sans surveillance lorsqu'il est branché.
- L'appareil doit être utilisé et mis au repos sur une surface horizontale et stable.
- Il ne faut pas utiliser l'appareil s'il est tombé, s'il présente des signes visibles de détérioration ou en cas de fuite d'eau. Ne pas utiliser l'appareil si le cordon électrique ou la prise sont endommagés, ou si l'appareil est défectueux. Toutes les réparations, y compris le remplacement du cordon d'alimentation, doivent être effectuées uniquement par le service après-vente ou un réparateur agréé afin

d'éviter tout risque.

- Remplir le réservoir d'eau avant de faire fonctionner l'appareil.
- Eviter de verser dans le réservoir une quantité excessive d'eau.
- Choisir un endroit assez éclairé, propre et avec une prise de courant facilement accessible.
- Allumez l'appareil uniquement lorsqu'il est en position de travail.
- La première fois que vous utilisez l'appareil à repasser, il peut arriver qu'un peu de fumée se dégage; ne vous inquiétez pas car il s'agit d'un phénomène normal, dû au fait que certaines parties ont été légèrement lubrifiées, qui disparaîtra très rapidement.
- Ne laissez pas l'appareil sans surveillance lorsqu'il est branché.
- Quand on repose le fer sur sa grille d'appui, s'assurer que la surface où se trouve la grille est stable.
- Si on doit s'absenter, même un bref instant, toujours placer le fer à repasser sur sa grille d'appui. Eteindre l'appareil. Débrancher le cordon d'alimentation de la prise de courant.
- Si on appuie sur le bouton à vapeur avant que la chaudière soit arrivée à la bonne température ou que le fer soit chaud, de l'eau pourrait ressortir par les trous de la vapeur.
- Ne pas utiliser l'appareil si le cordon d'alimentation présente des détériorations, des parties brûlées ecc. Pour réparer ou remplacer le cordon d'alimentation, se rendre dans un Centre d'Assistance Après-vente Agréé ou chez un réparateur qualifié. Ne pas se conformer à cette règle entraine la déchéance de la garantie.



**Avertissements sur les brûlures**

- Ne jamais essayer de repasser les vêtements que l'on a sur soi.
- Ne pas toucher les parties métalliques du fer lorsqu'il marche ou quelques minutes après l'avoir éteint car on pourrait se brûler.
- Ne pas diriger le jet vapeur vers des parties du corps ou vers les animaux domestiques.



Attention! Surface chaude.

- Ne jamais enlever le bouchon de la chaudière (Q) durant l'emploi.



**Attention - dégâts matériels**

- Positionner l'appareil sur une surface qui puisse supporter une température d'au moins 90°C. Ne pas poser sur des surfaces délicates.
- Avant d'utiliser l'appareil la première fois, retirez les protections et les étiquettes éventuelles sur la semelle chauffante du fer à repasser.
- Déroulez toujours le câble avant utilisation.
- N'utilisez pas le fer sans eau car la pompe pourrait être endommagée.
- N'utilisez jamais d'eau gazeuse (additionnée d'anhydride de carbone). Au cas où l'eau serait particulièrement calcaire il est conseillé d'utiliser de l'eau déminéralisée.



- Ne posez jamais le fer à repasser chaud sur le cordon de branchement ou sur le cordon d'alimentation, et faites très attention à ce que ceux-ci n'entrent pas en contact avec la semelle chaude du fer.
- Ne pas débrancher la fiche de la prise de courant en tirant sur le cordon.
- Une fois que l'appareil aura été débranché et que toutes les parties auront refroidi, il sera possible de le nettoyer exclusivement avec un chiffon non abrasif et à peine humide. N'utilisez jamais de solvants car ils altèrent les parties en plastique.
- Ne pas verser de vinaigre, décalcifiant ou autres substances parfumées dans le réservoir; peine de faire immédiatement déchoir la garantie.
- Ne pas enrouler le cordon d'alimentation autour de la semelle lorsque le fer est encore chaud.
- Ne pas mettre la semelle en contact avec les surfaces métalliques.
- Ne pas démonter l'appareil. Il n'y a pas de parties internes à utiliser ou nettoyer.
- Avant de ranger l'appareil, éteignez-le en appuyant sur le bouton d'allumage pendant 2 secondes. Toujours débrancher la fiche du cordon d'alimentation de la prise de courant. Avant de vider complètement le réservoir, attendre que l'appareil ait refroidi.
- L'appareil ne doit pas rester exposé aux agents atmosphériques (pluie, soleil, etc.).
- Pour une correcte élimination de ce produit conformément à la Directive Européenne 2012/19/UE, prière de lire la notice jointe au produit.
- **CONSERVER CES INSTRUCTIONS.**

## DESCRIPTION DE L'APPAREIL

- A - Grille d'appui du fer  
 B - Bouton vapeur  
 C - Poignée  
 D - Câble de liaison fer/chaudière  
 E - Bouton rotatif de réglage de la température  
 F - Voyant de contrôle température du fer  
 G - Semelle  
 H - Cordon d'alimentation avec fiche  
 I - Panneau de contrôle  
 J - Bouton de régulation de la vapeur  
 K - Bouton d'allumage  
 L - Bouton reset  
 M - Dispositif d'enroulement du cordon  
 N - Base  
 O - Indicateur du niveau d'eau MAX  
 P - Réservoir de l'eau extractible  
 Q - Bouchon de la chaudière

### Panneau de contrôle

	ON/OFF	Voyant de mise en marche
	MAX	Indicateur de niveau de vapeur MAX
	ECO	Voyant modalité ECO
		Voyant eau terminée
		Voyant de demande de nettoyage de chaudière

### Données d'identification

Sur la plaque situé sous la base de soutien de l'appareil sont reportés les données d'identifications suivantes:

- fabricant et marque CE
- Modèle (Mode.)
- n° de matricule (SN)
- tension d'alimentation (V) et fréquence (Hz)
- puissance électrique absorbée (W)
- numéro vert

En cas de demande envoyée à un Centre d'Assistance Agréé, ne pas oublier d'indiquer le modèle et le numéro de matricule.

## OPÉRATIONS AVANT L'EMPLOI



### Attention!

Avant d'utiliser l'appareil la première fois, retirez les protections et les étiquettes éventuelles sur la semelle chauffante du fer à repasser.

Mettre l'appareil sur une surface horizontale et stable.

### Remplissage du réservoir avant l'emploi



### Attention!

Vérifier que l'appareil est débranché du réseau d'alimentation électrique avant de remplir le réservoir d'eau.

Le produit fonctionne avec l'eau du robinet. Dans le cas d'une eau particulièrement calcaire (avec une dureté supérieure à 20°f), utiliser un mélange fait à 50% d'eau du robinet et 50% d'eau déminéralisée.

**Ne jamais utiliser d'eau déminéralisée pure.**

**Ne JAMAIS remplir le réservoir au-delà du niveau MAX.**



### Attention!

N'utilisez jamais le fer sans eau dans le réservoir même pour le repassage à sec sous peine d'endommager la pompe. Ne pas ajouter d'additif ou de substances chimiques (comme l'amidon, l'apprêt, le parfum ou autre); peine de faire immédiatement déchoir la garantie. La présence éventuelle d'eau, de vapeur condensée et d'humidité dans le réservoir signifie simplement que l'appareil a subi un test.

Extraire le réservoir (Fig. 3). Verser directement l'eau du robinet à travers la grille prévue à cet effet (Fig. 4). Réintroduire le réservoir en faisant attention de faire coïncider la vanne du réservoir sur l'axe situé dans le logement de l'appareil (Fig. 5). Appuyer à fond jusqu'à ce que le réservoir soit complètement introduit : il faut entendre le déclic qui confirme l'installation.

## MODE D'EMPLOI

### Mise en marche de l'appareil et première utilisation

Vérifier qu'il y ait suffisamment d'eau à l'intérieur du réservoir avant d'allumer le fer. Dérouler complètement le cordon d'alimentation.

Insérez la fiche dans la prise électrique (Fig. 6), qui doit être pourvue de mise à terre. L'appareil émet un bip.

Sélectionnez la température souhaitée en tournant le bouton rotatif de réglage de la température (E) (Fig. 2).

Appuyez sur le bouton d'allumage (K) (Fig. 7). Le voyant de mise en marche () s'allume.

L'indicateur de contrôle de la température du fer (F) et l'indicateur de mode ECO () s'allument. La semelle commence à chauffer.

Attendez que le voyant de la température du fer (F) s'éteigne. Le fer est maintenant prêt pour l'utilisation. En variant la température, le voyant de la température du fer commence à clignoter jusqu'à ce que le fer atteigne la nouvelle température.

Si vous avez réglé la température (•), il n'est pas possible d'émettre de la vapeur.

L'appareil est configuré pour s'allumer en mode ECO. Il est possible de repasser n'importe quel vêtement à cette température et d'économiser de l'énergie tout en ayant la bonne quantité de vapeur.

Appuyez sur le bouton de réglage de la vapeur (Fig. 8) pour modifier la quantité de vapeur distribuée.

Lorsque le fer atteint la température, le voyant correspondant au niveau de vapeur s'allume en continu.

**A la première mise en fonction du fer, il peut y avoir une légère exhalation de fumée: Il s'agit d'un phénomène normal qui disparaîtra rapidement. Si on utilise le fer pour la première fois, faire un essai sur un vieux morceau d'étoffe pour éliminer les résidus de fabrication.**

Appuyez sur le bouton vapeur (B) jusqu'à ce que le fer émette de la vapeur (Fig. 9).



### Attention!

Ne jamais distribuer de vapeur lorsque le fer est posé sur la grille (A) prévue à cet effet.

Le fer est automatiquement alimenté au moyen d'une pompe, qui se met en route durant quelques secondes à chaque remplissage, ce qui crée un bruit tout à fait normal (vibration). Immédiatement après la vibration, on pourra noter la diminution du débit de vapeur. Il est normal et ne dure que quelques secondes.

Si le fer reste inutilisé pendant longtemps, il est conseillé de le tenir à l'horizontale avant de repasser et donner quelques jets de vapeur pour éliminer l'éventuelle vapeur condensée.

## Repassage a la vapeur

La quantité de vapeur produite par l'appareil est automatique et dépend de la température du fer sélectionné. Avant de diriger le jet de vapeur sur la pièce à repasser, distribuer deux ou trois coups de vapeur prolongés vers le sol pour le stabiliser. Quand on appuie sur le bouton vapeur (B) pendant 3 à 5 secondes, un gros jet de vapeur est débité. Le jet de vapeur s'interrompt lorsqu'on relâche le bouton. Si le bouton vapeur (B) est actionné en continu pendant plus de 30 secondes, des gouttes d'eau peuvent s'échapper des trous de vapeur de la semelle du fer, alors n'insistez pas trop sur le bouton (B).

Pendant l'émission de vapeur, le voyant de vapeur clignote.

## Jet de vapeur

Il est possible d'obtenir une augmentation de la puissance de vapeur.

Appuyez sur le bouton de réglage de la vapeur (J) pour sélectionner le mode MAX.

Appuyez deux fois de suite sur le bouton vapeur (B) pour activer cette fonction. Lorsque le fer atteint la température, le voyant de niveau de vapeur MAX () s'allume en continu. La fonction de jet de vapeur sera active pendant environ 2 secondes.

**La fonction de jet de vapeur est disponible uniquement pour les modes (••), (•••) et Max.**

## Remplissage du réservoir durant l'emploi



### Attention!

Toujours contrôler le niveau d'eau à l'intérieur du réservoir quand on repasse.

L'appareil est équipé d'un indicateur de fin d'eau () .

Si le réservoir reste sans eau, le voyant de fin d'eau s'allume. L'appareil émet deux bips. La fonction vapeur n'est pas disponible.

Éteignez l'appareil en appuyant sur le bouton d'allumage pendant 2 secondes. Débrancher la fiche de la prise de courant.

Extraire le réservoir (Fig. 3). Verser directement l'eau du robinet à travers la grille prévue à cet effet (Fig. 4).

Réintroduire le réservoir en faisant attention de faire coïncider la vanne du réservoir sur l'axe situé dans le logement de l'appareil (Fig. 5). Appuyer à fond jusqu'à ce que le réservoir soit complètement introduit : il faut entendre le déclic qui confirme l'installation.



### Attention!

Remplir le réservoir jusqu'au niveau du repère MAX. Toujours éteindre l'appareil et débrancher la prise du cordon d'alimentation électrique avant de remplir le réservoir d'eau.

Appuyez sur le bouton reset (Fig. 10). Le voyant de fin d'eau () s'éteint.

## Repassage à sec

Pour pouvoir repasser à sec ou sans vapeur, après avoir branché l'appareil à l'alimentation, il suffit de tourner le bouton rotatif de réglage de la température (E) pour régler la température de repassage souhaitée.

Appuyez sur le bouton d'allumage (I) (Fig. 7). Le voyant de mise en marche () s'allume.

L'indicateur de la température du fer (F) et l'indicateur de mode ECO () s'allument. La semelle commence à chauffer.

Attendez que le voyant de la température du fer (F) s'éteigne.

N'appuyez pas sur le bouton vapeur (B).



### Attention!

N'utilisez jamais le fer sans eau dans le réservoir même pour le repassage à sec sous peine d'endommager la pompe.

## Repassage vertical

Vous pouvez utiliser le jet de vapeur pour étirer les tissus verticalement. Ce procédé de repassage spécial sert à éliminer les plis des rideaux, des tissus etc. Réglez la température de repassage sur MAX. Positionner le rideau ou le tissu de façon à pouvoir repasser à la verticale et appuyer sur le bouton vapeur.







### Attention!

Ne pas repasser les tissus qui sont soutenus par une autre personne.

## CONSEILS

Contrôler avant tout la présence sur le tissu d'une étiquette avec les indications pour le repassage et comparer le symbole qui s'y trouve avec le tableau reporté ci-après. En l'absence de cette étiquette, mais si vous connaissez le type de tissu, suivre les indications reportées dans le tableau. Remarque: le tableau se réfère aux tissus non traités avec de l'apprêt ou produits similaires. Dans le cas contraire, le repassage peut se faire à température plus basse. Répartir les pièces à repasser en fonction du type de tissu: laine sur laine, coton sur coton, etc.

Etant donné que la semelle du fer chauffe plus vite qu'elle ne se refroidit, nous conseillons de commencer à repasser tous les tissus qui exigent des températures plus basses pour passer aux tissus qui exigent progressivement des températures plus élevées. Si le tissu est composé de plusieurs types de fibres, toujours régler la température en fonction de la fibre qui exige le moins de chaleur. Par exemple, si le tissu est composé de 70% de fibres synthétiques et 30% de coton, la température doit être ajustée à la position (•) (voir tableau) sans vapeur, c'est-à-dire celle pour les tissus synthétiques.

Etiquette Instructions pour le repassage indiquées sur les tissus	Type de tissu	Thermostat
	Synthétique / Soie	•
	Laine	••
	Coton	•••
	Lin	MAX
	Le symbole signifie "ne pas repasser"	

Si vous ignorez la composition du tissu à repasser, chercher un point de tissu qui n'est pas visible. Faire un essai en repassant ce point et déterminer la température la mieux appropriée (toujours commencer par une température relativement basse et l'augmenter graduellement pour atteindre la température correcte). On peut également repasser les tissus pure laine (100%) en réglant le fer sur une des positions vapeur. Repasser à l'envers les tissus pure laine, soie, synthétiques, pour éviter que le tissu repassé ne devienne brillant. Pour les autres types de tissu et en particulier le velours, pour éviter qu'ils ne deviennent facilement brillants, les repasser dans une seule direction (avec une toile), en appuyant très légèrement. Le fer à repasser doit toujours être en mouvement sur le tissu.

## Fonction extinction automatique

Si l'appareil est allumé mais n'est pas utilisé, la fonction d'arrêt automatique est activée après environ 10 minutes. L'appareil émet un signal acoustique.

Pour réactiver l'appareil, appuyez sur le bouton d'allumage (K). L'écran de contrôle s'allume et l'appareil s'allume en mode vapeur ECO. Après 60 secondes, le fer est prêt à l'emploi.

**Lorsque la fonction d'arrêt automatique est active, l'appareil n'est pas complètement éteint.**

## APRÈS AVOIR REPASSÉ

Appuyez sur le bouton d'allumage pendant 2 secondes. Débrancher la fiche de la prise de courant. Vider complètement le réservoir de façon à éviter que la stagnation d'eau favorise la formation de calcaire (Fig. 11). Placez le cordon d'alimentation et le câble de raccordement fer/chaudière dans le compartiment approprié (M).

Ranger l'appareil sur une superficie stable et loin de la portée des enfants.

**Laisser refroidir le fer à repasser sur son support en prenant garde à ne pas faire entrer en contact les câbles d'alimentation et de liaison avec les parties chaudes de l'appareil.**

## NETTOYAGE ET ENTRETIEN



### Attention!

Avant de procéder au nettoyage de l'appareil, toujours retirer la fiche de la prise de courant et laisser le fer refroidir sur la grille de support.



### Attention!

Ne jamais immerger l'appareil dans l'eau ou dans un liquide quelconque.



### Attention!

Contrôler régulièrement les conditions du cordon d'alimentation de votre fer avant de l'utiliser, en cas de détérioration, l'apporter dans le service après-vente le plus proche et le faire remplacer par un personnel spécialisé.

**La garantie ne couvre pas les dommages dus aux obstructions provoquées par le calcaire.**

### Vidage et nettoyage interne de la chaudière

Cette opération doit être effectuée à chaque fois que le voyant de demande de nettoyage de la chaudière (  ) s'allume.



### Attention!

Avant de dévisser le bouchon (Q) attendre que l'appareil soit vraiment froid et que la pression interne ait disparu.

**Extraire le réservoir (P) et le vider complètement avant de procéder au vidage de la chaudière (Fig. 11).**

Dévissez le bouchon de la chaudière (Q) (Fig. 12). Placer l'appareil au-dessus d'un lavabo et vider complètement la chaudière (Fig. 13).

Versez de l'eau du robinet dans la chaudière. Visser le bouchon et agiter l'appareil. Vider une nouvelle fois la chaudière pour supprimer toute l'eau. Répéter l'opération jusqu'à ce que l'eau sortant de la chaudière soit propre et limpide.



### Attention!

Ne pas introduire de vinaigre, de produits de décalcification ou des parfums dans la chaudière; peine de faire immédiatement déchoir la garantie.

Après le nettoyage, versez environ 400 cc d'eau dans la chaudière. Visser légèrement le bouchon (Q), sans trop serrer.

Appuyez sur le bouton reset (Fig. 10). Le voyant de demande de nettoyage de la chaudière (  ) s'éteint.

**Il est recommandé de nettoyer la chaudière chaque fois que le voyant de demande de nettoyage de la chaudière s'allume pour éliminer tout résidu de calcaire qui pourrait compromettre le bon fonctionnement de l'appareil.**

**LA GARANTIE NE COUVRE PAS LES DOMMAGES DUS AUX OBSTRUCTIONS PROVOQUÉES PAR LE CALCAIRE.**

## Nettoyage de la semelle

Les éventuels dépôts et autres résidus présents sur la semelle peuvent être enlevés à l'aide d'un linge imprégné d'une solution à base d'eau et vinaigre. Toujours sécher la semelle avec un linge sec.



### **Attention!**

Ne pas utiliser d'abrasifs pour nettoyer la semelle. Nettoyer de façon à ce que la semelle reste lisse: éviter le contact avec les objets métalliques.

## Nettoyage du réservoir

Nettoyer de temps à autres le réservoir à eau avec de l'eau froide. Retirez le réservoir d'eau (Fig. 3). Retournez le réservoir et videz l'eau restante dans un évier (Fig. 11). Rincer et vider.



### **Attention!**

Ne pas verser de vinaigre, décalcifiant ou autres additifs dans le réservoir; peine de faire immédiatement déchoir la garantie.

## Nettoyage du fer

Nettoyer les parties en plastique avec un linge humide non abrasif et les sécher avec un linge sec.

**REMARQUE: Il est tout à fait normal que les parties en plastique blanc du fer changent légèrement de couleur et/ou jaunissent après avoir fonctionné pendant un certain temps à hautes températures.**

## ZU DIESER BEDIENUNGSANLEITUNG

---

Auch wenn die Geräte entsprechend der geltenden Europäischen Normen hergestellt wurden und daher alle potentiell gefährlichen Teile geschützt sind, müssen, um Unfälle und Schäden zu vermeiden, diese Hinweise aufmerksam gelesen und das Gerät nur für den Zweck verwendet werden, für den es vorgesehen wurde. Die Bedienungsanleitung auch für späteres Nachschlagen stets griffbereit aufbewahren. Soll dieses Gerät an andere Personen abgegeben werden, bitte daran denken, auch die Bedienungsanleitung mit auszuhändigen. Die Anweisungen sind auf der Internetseite des Herstellers verfügbar.

Die in dieser Bedienungsanleitung aufgeführten Informationen sind mit den nachstehenden Symbolen gekennzeichnet, die auf folgendes hinweisen:

 Gefahr für Kinder

 Hinweise zu Verbrühungsgefahr

 Gefahr wegen Strom

 Achtung - Sachschäden

 Schadensgefahr wegen anderer Ursachen

## VORGESEHENER GEBRAUCH

---

Sie können mit Ihrem Gerät jede Art von Kleidung, Vorhängen und Stoffen bügeln: trocken, mit Dampf oder senkrecht. Folgen Sie die Anweisungen auf dem Etikett. Zum Bügeln empfehlen wir, eine feste Unterlage zu verwenden, sowohl als Auflage der Stoffe als auch zum Abstellen des Bügeleisens beim Wechseln der Kleidungsstücke. Das Gerät ist für nur den privaten Gebrauch vorgesehen und daher für einen industriellen oder gewerblichen Einsatz ungeeignet.

Jeder andere Einsatz ist nicht vom Hersteller vorgesehen. Der Hersteller übernimmt daher keinerlei Haftung für jegliche Art von Schäden, die durch einen ungeeigneten Einsatz des Gerätes verursacht werden. Bei einem ungeeigneten Einsatz verfallen alle Garantieansprüche.

## RESTRISIKEN

---

### Achtung!

 Verbrennungsgefahr – Die Konstruktionseigenschaften des Gerätes, auf das sich die vorliegende Anleitung bezieht, machen es unmöglich, dass der Nutzer, sowohl während des vorgesehenen Gebrauchs als auch während der ersten Minuten nach dem Abschalten, vor einem möglichen Kontakt mit der heißen Bügelsohle geschützt werden kann. Wir raten außerdem zu äußerster Vorsicht bei der Abgabe von Dampf. Den Dampfstrahl nie auf Körperteile oder auf Haustiere richten.

 Nach dem Ausschalten des Bügeleisens, und nachdem der Stecker aus der Steckdose gezogen wurde, das Bügeleisen auf einer festen Unterlage abkühlen lassen. Dabei vor allem aufpassen, dass das Gerät für Kinder unzugänglich ist.

## WICHTIGE SICHERHEITSHINWEISE

---

### DIE BEDIENUNGSANLEITUNG VOR DEM GEBRAUCH AUFMERKSAM LESEN.

- Das Gerät ist für nur den privaten Gebrauch vorgesehen und daher für einen industriellen oder gewerblichen Einsatz ungeeignet.
- Wir übernehmen keine Haftung bei einem falschen oder in dieser Anleitung nicht vorgesehenen Einsatz.
- Wir empfehlen die Originalverpackungen aufzubewahren, da die kostenlose Leistung des Kundendiensts für Transportschäden, die durch falsche Verpackung bei der Spedition zum Kundendienst entstehen, nicht vorgesehen ist.



### **Gefahr für Kinder**

- Das Gerät darf von Kindern mit einem Alter von mehr als 8 Jahre oder von Personen mit körperlichen, sensorischen und psychischen Behinderungen verwendet werden sowie von Personen, die über die nötige Erfahrung und Wissen nicht verfügen, nur unter der Bedingung, dass es eine angemessene Aufsicht ausgeübt wird oder dass sie über den sicheren Gebrauch des Geräts und die möglichen Gefahren unterrichtet worden sind.
- Reinigung und Benutzer-Wartung dürfen nicht von Kindern durchgeführt werden, es sei denn sie sind älter als 8 Jahre und beaufsichtigt. Kinder müssen beaufsichtigt werden, um sicherzustellen, dass sie nicht mit dem Gerät spielen.
- Das Gerät und das Stromkabel sollen außerhalb der Reichweite von Kindern, die jünger als 8 Jahren sind, gehalten werden.
- Die Verpackungsteile von Kindern fernhalten, da diese eine mögliche Gefahrenquelle bilden.
- Soll das Gerät als Abfall entsorgt werden, empfehlen wir es durch Abschneiden des Anschlusskabels unbrauchbar zu machen. Wir empfehlen außerdem die Geräteteile unschädlich zu machen, die besonders für Kinder gefährlich sein könnten, falls sie eventuell das Gerät für ihre Spiele verwenden sollten.

### **Gefahr wegen Strom**

- Bevor Sie den Tank mit Wasser auffüllen, das Gerät ausschalten und den Stecker des Versorgungskabels aus der Steckdose ziehen.
- Der Einsatz von nicht vom Hersteller zugelassenen Verlängerungskabeln kann Schäden und Unfälle verursachen.
- Wenn das Versorgungskabel beschädigt ist, muss es vom Hersteller oder vom seinem Kundendienst, oder auf jedem Fall von einem entsprechend qualifizierten Techniker ersetzt werden, um jeden Risiko zu vermeiden.
- Vor jeder Wartung oder Reinigung, den Stecker aus dem Gerät ziehen.
- Bevor das Gerät angeschlossen wird, muss kontrolliert werden, ob die Netzspannung mit den Angaben auf dem Typenschild des Geräts entspricht.
- Das Gerät muss an eine geerdete Steckdose angeschlossen werden.
- Das Gerät nie in Wasser oder andere Flüssigkeiten tauchen.
- Nicht mit dem Bügeln anfangen, wenn Sie nasse Hände oder nackte Füße haben.

### **Schadensgefahr wegen anderer Ursachen**

- Das Gerät nie unbeaufsichtigt lassen solange es am Stromnetz angeschlossen ist.
- Das Gerät auf einer waagerechten und festen Unterlage benutzen und abstellen.
- Das Gerät darf nicht verwendet werden, wenn es gestürzt ist, sichtbare Schäden oder Wasserverluste aufweist. Verwenden Sie das Gerät nicht, wenn das Stromkabel oder der Stecker beschädigt sind oder wenn das Gerät selbst fehlerhaft ist. Um Gefahren zu vermeiden, müssen alle Reparaturen, einschließlich Austausch des Stromkabels, vom Kundendienst oder einem Fachelektriker ausgeführt werden.

- Den Wassertank vor Inbetriebnahme des Gerätes mit Wasser füllen.
- Den Wassertank nicht überfüllen.
- Einen ausreichend beleuchteten, sauberen Raum wählen. Dabei muss die Stromsteckdose leicht zugänglich sein.
- Das Gerät nur einschalten, wenn es sich in Betriebsposition befindet.
- Beim ersten Gebrauch des Gerätes kann sich ein leichter Rauch bilden; dies geschieht, weil einige Teile leicht geschmiert wurden, aber seien Sie nicht beunruhigt, da solche Erscheinung sich nach kurzer Zeit nicht mehr wiederholt.
- Das Gerät nie unbeaufsichtigt lassen solange es am Stromnetz angeschlossen ist.
- Wird das Bügeleisen auf dem Bügeleisenständer abgestellt, muss sichergestellt werden, dass die Auflagefläche des Bügeleisenständers fest ist.
- Wenn Sie auch nur für kurze Zeit weggehen, stellen Sie das Gerät immer auf die Bügeleisenablage. Das Gerät ausschalten. Das Anschlusskabel aus der Steckdose ziehen.
- Beim Drücken des Dampfschalters bevor der Dampferzeuger die optimale Temperatur erreicht hat oder bevor das Bügeleisen warm ist, kann es passieren, dass heißes Wasser aus den Dampföchern heraustritt.
- Das Gerät nicht benutzen, wenn das Anschlusskabel beschädigt ist, Brandstellen aufweist usw. Die Reparatur und der Austausch des Netzkabels muss von einer autorisierten Servicestelle oder einer Person mit ähnlicher Qualifikation durchgeführt werden. Andernfalls verfallen die Garantieansprüche.



### **Hinweise zu Verbrühungsgefahr**

- Niemals Kleidungsstücke bügeln, solange jemand diese angezogen hat.
  - Die Metallteile des Bügeleisens während des Betriebs und der ersten Minuten nach dem Abschalten nicht anfassen, weil Verbrennungsgefahr besteht.
  - Den Dampfstrahl nie auf Körperteile oder auf Haustiere richten.
- Achtung, heiße Oberfläche!
- Auf keinen Fall den Deckel des Heizkessels (Q) während der Benutzung öffnen.



### **Achtung - Sachschäden**

- Das Gerät auf eine Arbeitsfläche stellen, die eine Temperatur von mindestens 90° C widersteht. Nicht auf empfindliche Flächen stellen.
- Vor dem ersten Gebrauch des Gerätes müssen eventuell vorhandene Etiketten oder Schutzfilme von der Bügelsohle entfernt werden.
- Vor Gebrauch stets das Kabel abwickeln.
- Das Gerät nie ohne Wasser verwenden, da sonst die Pumpe durchbrennen könnte.
- Kein Sprudelwasser verwenden (mit zugefügtem Kohlendioxyd). Bei besonders kalkhaltigem Wasser empfiehlt man, entkalktes Wasser zu verwenden.
- Das heiße Bügeleisen nie auf das Anschluss- oder Verbindungskabel stellen, und darauf achten, dass diese die heiße Bügelfläche nicht berühren.

- Nie den Stecker am Anschlusskabel durchs Ziehen aus der Steckdose abtrennen.
- Zur Pflege des Gerätes als erstes den Stecker des Anschlusskabels aus der Steckdose ziehen, anschließend warten, bis alle Teile abgekühlt sind. Das Gerät ausschließlich mit einem weichen und leicht feuchten Tuch reinigen. Keine Lösungsmittel verwenden, da diese die Plastikteile beschädigen.
- Keinen Essig, Entkalkungsmittel oder andere parfümierte Substanzen in den Tank füllen; Andernfalls verfallen die Garantieansprüche.
- Das Anschlusskabel nicht um die Bügelsohle wickeln, solange das Bügeleisen noch heiß ist.
- Die Bügelsohle darf nicht mit Metallflächen in Kontakt kommen.
- Das Gerät nicht abbauen. Das Gerät enthält keine innere Bestandteile, die verwendet werden oder gereinigt werden müssen.
- Vor dem Aufbewahren des Geräts schalten Sie es aus, indem Sie den Netzschalter 2 Sekunden lang drücken. Den Stecker des Anschlusskabels immer aus der Steckdose ziehen. Abwarten, bis es abgekühlt ist, und den Tank vollständig entleeren.
- Das Gerät nicht im Freien stehen lassen (Regen, Sonne usw.).
- Für die korrekte Entsorgung des Geräts entsprechend der EG-Richtlinie 2012/19/EU verweist man auf die dem Gerät beigelegten Anweisungen.
- **DIE BEDIENUNGSANLEITUNG STETS GUT AUFBEWAHREN.**

# GERÄTEBESCHREIBUNG

- A - Bügeleisenablage
- B - Dampfschalter
- C - Griff
- D - Verbindungskabel Bügeleisen - Dampferzeuger
- E - Temperaturregler-Drehknopf
- F - Temperaturanzeige des Bügeleisens
- G - Bügelsohle
- H - Anschlusskabel + Stecker
- I - Bedienfeld
- J - Dampfregulierungsknopf
- K - Einschalttaste
- L - Reset-Taste
- M - Kabel-Aufwickelvorrichtung
- N - Ablage
- O - Wasser-Füllstandanzeige MAX
- P - Ausziehbarer Wassertank
- Q - Dampferzeugerdeckel

DE

## Bedienfeld

	ON/OFF	Einschaltkontrolllampe
	MAX	Dampfstandanzeige - MAX
	ECO	Anzeige Betriebsart ECO
		Kontrolllampe Wassermangel
		Kesselreinigung-Anzeige

## Identifikationsangaben

Auf dem Typenschild unter der Gerätbasis sind folgenden Identifikationsdaten angegeben:

- Hersteller und EC-Markierung
- Modell (Mod.)
- Seriennummer (SN)
- Versorgungsspannung (V) und Frequenz (Hz)
- Leistungsaufnahme (W)
- Gratisnummer Kundendienst

Für eventuelle Anfragen an den autorisierten Service Center sollen Modell und Seriennummer angegeben werden.

## VOR DEM GEBRAUCH

---



### **Achtung!**

Vor dem ersten Gebrauch des Gerätes müssen eventuell vorhandene Etiketten oder Schutzfilme von der Bügelsohle entfernt werden.

Das Gerät auf eine stabile horizontale Fläche stellen.

### **Auffüllen des Wassertankes vor dem Gebrauch**



### **Achtung!**

Vor dem Auffüllen des Wassertanks, bitte prüfen, dass das Gerät aus dem Versorgungsnetz getrennt ist.

Das Gerät funktioniert mit normalem Leitungswasser. Bei besonders kalkhaltigem Wasser (mit einer Wasserhärte von mehr als 20°F) ein Gemisch aus 50% Leitungswasser und 50% destilliertem Wasser verwenden.

**Niemals reines destilliertes Wasser verwenden.**

**NIEMALS den Tank über den Höchstfüllstand (MAX) füllen.**



### **Achtung!**

Auch beim Trockenbügeln das Gerät nie ohne Wasser im Tank benutzen, andernfalls kann die Pumpe beschädigt werden. Keine Zusätze oder andere chemischen Stoffe (wie z.B. Verstärker, Duftstoffe o. a.) dazugeben; Andernfalls verfallen die Garantieansprüche. Es kann sein, dass im Tank Wasser, Kondenswasser oder Feuchtigkeit vorhanden sind. Dies ist nur ein Zeichen, dass das Gerät getestet wurde.

Den Tank herausziehen (Abb. 3). Wasser direkt aus dem Wasserhahn in den dafür vorgesehenen Rost auffüllen (Abb. 4).

Den Wasserbehälter wieder einstecken, dabei achten, dass das Behälterventil mit dem Stift im Gerätesitz entspricht (Abb. 5). Den Tank in seinen Sitz bis zu Ende drücken. Das Einrasten muss hörbar sein, nur dann ist der Tank richtig eingesteckt.

## BEDIENUNGSANLEITUNG

---

### **Einschalten des Gerätes und erster Gebrauch**

Vor dem Einschalten des Bügeleisens sicherstellen, dass ausreichend Wasser im Tank ist. Das Anschlusskabel komplett ausrollen.

Stecken Sie den Stecker in die Steckdose (Abb. 6). Der Stecker muss geerdet sein. Das Gerät gibt einen Signalton aus.

Wählen Sie die gewünschte Temperatur durch Drehen des Temperatureinstellknopfes (E) (Fig. 2).

Drücken Sie den Netzschalter (K) (Abb. 7). Die Einschaltkontrollanzeige () schaltet sich ein.

Die Temperaturanzeige des Bügeleisens (F) und die ECO-Modus-Anzeige () leuchten auf. Die Platte fängt an, sich zu erwärmen.

Warten Sie, bis das Temperaturanzeige (F) erlischt. Jetzt kann das Bügeleisen benutzt werden. Wird die Temperatur geändert, beginnt die Temperaturanzeige des Bügeleisens zu blinken, bis das Bügeleisen die neue Temperatur erreicht hat.

Wenn Sie die Temperatur (●) eingestellt haben, kann kein Dampf abgegeben werden.

Das Gerät ist so eingestellt, dass es im ECO-Modus eingeschaltet wird. Mit dieser Temperatur kann jedes Kleidungsstück gebügelt werden, was Energie spart und gleichzeitig die richtige Dampfmenge gewährleistet. Drücken Sie die Dampfregulierungsknopf (Abb. 8), um die abgegebene Dampfmenge zu ändern.

Wenn das Bügeleisen die Temperatur erreicht hat, leuchtet die Anzeige, das der gewählten Dampfmenge entspricht, dauerhaft auf.

**Beim ersten Anschalten des Bügeleisens kann eine leichte Rauchbildung auftreten: Das ist eine absolut normale Erscheinung, die nach kurzer Zeit aufhört. Beim ersten Gebrauch, machen Sie erst einen Test auf einem alten Stoffstück, um eventuelle Verarbeitungsreste zu entfernen.**

Drücken Sie den Dampfknopf (B), bis das Bügeleisen Dampf abgibt (Abb. 9).



### **Achtung!**

Niemals Dampf abgeben, solange das Eisen auf der Bügeleisenablage (A) steht.

Das Bügeleisen wird automatisch durch eine Pumpe versorgt, die bei jedem Auffüllen sich für einige Sekunden aktiviert und dabei ein normales Betriebsgeräusch (Vibration) erzeugt. Nach der Vibration kann eine Senkung der Dampfausstrahlung vorkommen. Das ist normal und nach einigen Sekunden wird die Dampfabgabe wieder normal.

Bleibt das Bügeleisen lange nicht aktiv, so empfiehlt man vor dem Bügeln, es waagrecht zu halten und einige Dampfstöße Richtung Boden abzugeben, um den Dampfstrahl zu stabilisieren und eventuelles Kondenswasser zu beseitigen.

### **Dampfbügeln**

Die vom Bügeleisen erzeugte Dampfmenge ist automatisch und hängt von der Temperatur des ausgewählten Bügeleisens ab. Bevor der Dampfstrahl auf die zu bügelnde Wäsche gerichtet wird, einige Dampfstöße in Richtung Boden abgeben, um den Dampfstrahl zu stabilisieren. Durch Drücken des Dampfschalters (B) für 3 bis 5 Sekunde wird ein Dampfstrahl ausgestoßen. Der Dampfstrahl unterbricht sich beim Loslassen des Dampfschalters. Wenn die Dampftaste (B) länger als 30 Sekunden gedrückt wird, können Wassertropfen aus den Dampföchern des Bügelbretts austreten, daher darf die Taste (B) nicht übermäßig eingesetzt werden. Während der Dampfabgabe blinkt die Dampfanzeige.

### **Dampfstoß**

Eine Erhöhung der Dampfleistung ist möglich.

Drücken Sie die Dampfregulierungsknopf (J), um den MAX-Modus auszuwählen.

Drücken Sie die Dampftaste (B) zweimal, um diese Funktion zu aktivieren. Wenn das Bügeleisen die Temperatur erreicht hat, leuchtet die Dampfstandsanzeige MAX (☞) dauerhaft auf. Die Dampfausstoßfunktion bleibt für ca. 2 Sekunden aktiv.

**Die Dampfausstoßfunktion ist nur für die Modi (●●), (●●●) und Max verfügbar.**

### **Auffüllen des Wassertanks während des Gebrauchs**



### **Achtung!**

Überprüfen Sie ständig das Wasserniveau im Tank während des Bügelns.

Das Gerät ist mit einer Warnanzeige (☞), die den Wasserstand anzeigt, ausgestattet.

Wenn der Tank kein Wasser mehr enthält, leuchtet die Wasserstand-Anzeige. Das Gerät ertönt zweimal. Die Dampffunktion ist nicht verfügbar.

Schalten Sie das Gerät aus, indem Sie den Netzschalter für 2 Sekunden drücken. Den Stecker aus der Netzsteckdose ziehen.

Den Tank herausziehen (Abb. 3). Wasser direkt aus dem Wasserhahn in den dafür vorgesehenen Rost auffüllen (Abb. 4).

Den Wasserbehälter wieder einstecken, dabei achten, dass das Behälterventil mit dem Stift im Gerätesitz entspricht (Abb. 5). Den Tank in seinen Sitz bis zu Ende drücken. Das Einrasten muss hörbar sein, nur dann ist der Tank richtig eingesteckt.



### **Achtung!**

Den Wassertank bis zum angegebenen MAX-Füllstand auffüllen. Bevor Sie den Tank mit Wasser auffüllen, das Gerät ausschalten und den Stecker des Versorgungskabels aus der Steckdose ziehen.

Drücken Sie den Reset-Taste (Abb. 10). Die Wasserstandanzeige (☞) erlischt.

### **Trocken bügeln**

Um nach dem Anschluss des Gerätes an die Stromversorgung trocken, d.h. ohne Dampf, bügeln zu können, drehen Sie einfach den Temperaturregler (E), um die gewünschte Bügeltemperatur einzustellen.

Drücken Sie den Netzschalter (I) (Abb. 7). Die Einschaltkontrollanzeige (☞) schaltet sich ein.

Die Temperaturanzeige (F) und die ECO-Modusanzeige (☞) leuchten auf. Die Platte fängt an, sich zu erwärmen.

Warten Sie, bis das Temperaturanzeige (F) erlischt.

Die Dampftaste nicht drücken (B).



### **Achtung!**

Auch beim Trockenbügeln das Gerät nie ohne Wasser im Tank benutzen, andernfalls kann die Pumpe beschädigt werden.

## **Senkrecht bügeln**

Sie können den Dampfstrahl benutzen, um die Textilie senkrecht zu bügeln. Dieses besondere Bügelverfahren dient zum Entfernen von Falten aus Vorhängen, Geweben usw. Stellen Sie die Bügeltemperatur auf MAX ein. Den Vorhang oder das Gewebe so positionieren, wie es hängend gebügelt werden soll und dann den Dampfschalter drücken.



### **Achtung!**





Keine Gewebe bügeln, die von anderen Personen gehalten werden.

## **TIPPS**

Als erstes auf dem Stoff nach dem Etikett mit den Bügelanleitungen suchen und das Symbol auf denselben mit der weiter unten aufgeführten Tabelle vergleichen. Sollte das Etikett mit den Bügelanleitungen fehlen und die Stoffart bekannt sein, die nachstehende Tabelle beachten. Wir weisen darauf hin, dass sich die Tabelle auf Stoffe bezieht, die nicht mit Appreturmitteln o. ä. behandelt sind. Falls dies der Fall sein sollte, kann auch mit einer niedrigeren Temperatur gebügelt werden.

Die zu bügelnden Kleidungsstücke entsprechend der Stoffart trennen: Wolle mit Wolle, Baumwolle mit Baumwolle, usw.

Da sich die Bügelsohle viel schneller erhitzt als abkühlt, sollte man zunächst die Stoffe bügeln, die eine niedrigere Temperatur erfordern und dann allmählich auf Stoffe übergehen, die höhere Temperaturen erfordern. Besteht das Gewebe aus verschiedenen Garnarten, ist die Temperatur immer auf die Faser einzustellen, die die niedrigste Temperatur verlangt. Besteht der Stoff beispielsweise aus 70% synthetischen Textilien und 30% Baumwolle, so ist die Temperatur auf die Position (•) ohne Dampf einzustellen (siehe Tabelle), d.h. die Temperatur für synthetische Textilien.

Etikett mit Bügelanleitung am Stoff	Stoffart	Temperaturregler
	Synthetische Textilien / Seide	•
	Wolle	••
	Baumwolle	•••
	Leinen	<b>MAX</b>
	Dieses Zeichen auf dem Etikett zeigt an, dass dieser Artikel nicht gebügelt werden darf	

Ist die Gewebe-Zusammensetzung des zu bügelnden Kleidungsstückes unbekannt, eine nicht sichtbare Stelle am Gewebe suchen. Einen Versuch vornehmen, an dieser Stelle bügeln und die geeignetste Temperatur auswählen (immer mit einer relativ niedrigen Temperatur anfangen und dann diese nach und nach erhöhen, bis die geeignete Temperatur erreicht ist). Reine Wollstoffe (100%) können auch nur mit Dampf gebügelt werden. Um zu vermeiden, dass das Gewebe glänzend wird, bei reinen Wollstoffen, Seide und Kunstfasern darauf achten, dass auf der Rückseite gebügelt wird. Bei anderen Gewebearten und besonders bei Samt sollte man, um zu vermeiden, dass sie glänzend werden, (mit einem Tuch) nur in eine Richtung mit leichtem Druck bügeln. Das Bügeleisen sollte dabei auf dem zu bügelnden Gewebe ständig in Bewegung gehalten werden.

## Funktion für das automatische Ausschalten

Wenn das Gerät eingeschaltet ist, aber nicht verwendet wird, wird nach ca. 10 Minuten die Selbstabschaltungs-funktion aktiviert. Das Gerät gibt ein akustisches Signal ab.

Per riattivare l'apparecchio premere il pulsante di accensione (K). Das Display leuchtet auf und das Gerät wird auf ECO-Dampfmodus eingeschaltet. Nach 60 Sekunden ist das Bügeleisen einsatzbereit.

**Wenn die Selbstabschaltungsfunktion aktiviert ist, ist das Gerät nicht vollständig ausgeschaltet.**

## NACH DEM BÜGELN

Drücken Sie den Netzschalter für 2 Sekunden. Den Stecker aus der Netzsteckdose ziehen.

Den Wassertank vollständig entleeren, so dass eine Bildung von Kalkablagerungen durch stehendes Wasser vermieden wird (Abb. 11). Legen Sie das Netzkabel und das Anschlusskabel für Bügeleisen und Boiler in das dafür vorgesehene Fach (M).

Das Bügeleisen auf einer festen Fläche und für Kinder unzugänglich wegstellen.

**Das Bügeleisen auf der Bügeleisenablage abkühlen lassen und das Gerät wegstellen. Dabei muss darauf geachtet werden, dass das Anschlusskabel und das Verbindungskabel nicht die heißen Geräteteile be-rühren.**

## REINIGUNG UND WARTUNG



### Achtung!

Vor dem Reinigen des Bügeleisens den Netzstecker aus der Steckdose ziehen und das Bügeleisen auf der Bügeleisenablage abkühlen lassen.



### Achtung!

Das Gerät nie ins Wasser oder andere Flüssigkeiten tauchen.



### Achtung!

Den Zustand des Anschlusskabels Ihres Bügeleisens vorm Gebrauch regelmäßig überprüfen und im Fall von Schäden zur nächstgelegenen Kundendienststelle bringen und nur durch Fachpersonal aus-wechseln lassen.

**Die Garantieleistungen decken keine Schäden ab, die durch von Kalk verursachten Verstopfungen entstanden sind.**

### Leeren und Reinigen des Heizkessels

Diese Operation muss jedes Mal durchgeführt werden, wenn die Kesselreinigungsanzeige (☹) leuchtet.



### Achtung!

Vorm Abschrauben des Verschlusses (Q) warten, dass das Gerät ausreichend abgekühlt und den Innendruck abgebaut ist.

**Den Behälter (P) herausziehen und vorm Entleeren des Dampferzeugers den Behälter vollständig ent-leeren (Abb. 11).**

Schrauben Sie den Kesseldeckel (Q) ab (Abb. 12). Den Heizkessel über einem Waschbecken vollständig entleeren (Abb. 13).

Leitungswasser in den Kessel gießen. Den Verschluss schließen und das Gerät schütteln. Erneut das gesamte Wasser aus dem Heizkessel entleeren. Diesen Arbeitsschritt sooft wiederholen, bis nur noch klares und sauberes Wasser austritt.



### Achtung!

Keinen Essig, Entkalkungsmittel oder andere parfümierte Substanzen in den Tank füllen; Andernfalls verfallen die Garantieansprüche.

Nach der Reinigung etwa 400 cc Wasser in den Kessel gießen. Schrauben Sie den Stopfen (Q) leicht zusam-men, ohne übermäßige Druckausübung.

Drücken Sie den Reset-Taste (Abb. 10). Die Kesselreinigungsanzeige (☹) erlischt.



Es wird empfohlen, den Kessel zu reinigen, immer wenn die entsprechende Anzeige aufleuchtet, um Verkalkungen zu beseitigen, die den ordnungsgemäßen Betrieb des Geräts beeinträchtigen können.

DIE GARANTIE UMFASST KEINE SCHÄDEN DURCH KALK-VERSTOPFUNGEN.

### Reinigung der Bügelsohle

Eventuelle Ablagerungen und andere Stoffreste auf der Bügelsohle können mit einem mit Wasser und Essig getränkten Tuch entfernt werden. Die Bügelsohle immer mit einem trockenen Tuch trocknen.



#### **Achtung!**

Keine Scheuermittel zum Reinigen der Bügelsohle verwenden. Dafür sorgen, dass die Bügelsohle immer glatt bleibt: Kontakt mit Metallgegenständen vermeiden.

### Reinigung des Wasserbehälters

Von Zeit zu Zeit muss der Wassertank mit Frischwasser gereinigt werden. Der Tank entfernen (Abb. 3). Kippen Sie den Tank um und entleeren Sie das Restwasser (Abb. 11). Spülen und entleeren.



#### **Achtung!**

Kein Essig, Entkalkungsmittel oder andere Zusätze in den Tank füllen; Andernfalls verfallen die Garantiesprüche.

### Reinigung des Bügeleisens

Die Plastikteile mit einem feuchten, nicht scheuernden Tuch reinigen und mit einem trockenen Tuch trocknen.

**ANMERKUNG:** Es ist absolut normal, dass die weißen Kunststoffteile des Bügeleisens nach einer gewissen Zeit aufgrund der Verwendung mit hohen Temperaturen leichte Farbveränderungen / Vergilbungen aufweisen.

## A PROPÓSITO DE ESTE MANUAL

---

Aunque los aparatos hayan sido realizados según las Normativas europeas específicas vigentes y estén por lo tanto protegidos en todas las partes potencialmente peligrosas, lea con atención estas advertencias y utilice el aparato sólo para el uso al que ha sido destinado, para evitar accidentes y daños. Mantenga siempre al alcance este manual para futuras consultas. Si quiere ceder este aparato a otras personas, recuerde incluir también estas instrucciones.

Las instrucciones se encuentran en la página web del fabricante.

Las informaciones contenidas en este manual están marcadas por los siguientes símbolos que indican:



Peligro para los niños



Advertencia relativa a quemaduras



Peligro debido a electricidad



Atención – daños materiales



Peligro de daños debidos a otras causas

## USO PREVISTO

---

Puede usar su aparato para planchar prendas de cualquier tipo, cortinas y tejidos, siguiendo las instrucciones presentes en su etiqueta, en seco o con vapor y también en posición vertical. Recomendamos planchar la ropa utilizando una superficie estable, sea para apoyar la ropa que para apoyar la plancha durante el cambio de indumento. Este aparato ha sido realizado sólo para un uso privado y por lo tanto no es adecuado para un uso industrial o profesional.

Cualquier otro uso del aparato no está previsto por el Constructor, que se exime de cualquier responsabilidad por daños de todo tipo, causados por un uso impropio del aparato. otro uso del aparato no está previsto por el Constructor, que se exime de cualquier responsabilidad por daños de todo tipo, causados por un uso impropio del aparato. El uso inapropiado, además, anula todo tipo de garantía.

## RIESGOS RESTANTES

---

### ¡Atención!



Peligro de quemaduras – Las características constructivas del aparato, objeto de la presente publicación, no permiten proteger al usuario de posibles contactos con la placa caliente de la plancha, sea durante el uso que en los minutos siguientes al apagado. Además se recomienda prestar mucha atención durante la erogación de vapor y no dirigirlo hacia partes del cuerpo o hacia animales domésticos.



Después de haber apagado la plancha y desenchufado de la toma de corriente, dejarla en una superficie estable y, sobretodo, lejos del alcance de los niños.

## ADVERTENCIAS IMPORTANTES PARA LA SEGURIDAD

---

### LEA ATENTAMENTE ESTAS INSTRUCCIONES.

- Este aparato ha sido realizado sólo para un uso privado y por lo tanto no es adecuado para un uso industrial o profesional.
- No se asumen responsabilidades por un uso incorrecto o por empleos diferentes a los previstos en este manual de instrucciones.
- Se recomienda conservar el embalaje original, ya que la asistencia gratuita no concierne los daños causados por un embalaje no adecuado del producto al momento del envío a un Centro de Asistencia Autorizado.



### **Peligro para los niños**

- Los niños mayores de 8 años y las personas con capacidades físicas, sensoriales o mentales limitadas, o con escasos experiencia o conocimiento, pueden utilizar este aparato sólo bajo vigilancia o después de haber sido instruidos sobre el uso seguro del aparato y sus posibles peligros.
- Las operaciones de limpieza y mantenimiento por el usuario no deben ser efectuadas por los niños a menos que sean mayores de 8 años y estén vigilados. Es necesario vigilar a los niños para que no jueguen con el aparato.
- Mantenga el aparato y el cable de alimentación fuera del alcance de los niños menores de 8 años.
- Los elementos del embalaje no se deben dejar al alcance de los niños, ya que podrían originar peligros.
- Si se decide dejar de utilizar el aparato, antes de tirarlo a la basura se recomienda cortar el cable de alimentación. Se recomienda además eliminar las partes del aparato que puedan originar peligro, especialmente para los niños, que podrían utilizarlo para sus juegos.



### **Peligro debido a electricidad**

- Apagar siempre el aparato y desenchufar el cable de alimentación de la toma de corriente antes de llenar el depósito de agua.
- El uso de cables alargadores no autorizados por el fabricante puede provocar daños y accidentes.
- Si el cable de alimentación está dañado debe ser reemplazado por el fabricante o por su servicio de asistencia técnica o bien por una persona con calificación similar, para evitar cualquier riesgo.
- Desenchufe la máquina antes de efectuar las operaciones de limpieza o mantenimiento.
- Antes de conectar el aparato a la corriente eléctrica controle que la tensión indicada en la etiqueta corresponda a la tensión de la red local.
- Conecte siempre el aparato a una toma de corriente con puesta a tierra.
- Nunca sumerja el aparato en agua ni en otros líquidos.
- No planchar con las manos mojadas ni los pies descalzos.



### **Peligro de daños debidos a otras causas**

- No deje sin vigilancia el aparato mientras esté conectado a la red eléctrica.
- El aparato debe ser utilizado y guardado en una superficie horizontal y estable.
- No se debe utilizar el aparato si ha caído, si presenta daños visibles o si pierde agua. No use el aparato si el cable eléctrico o el enchufe están dañados, o si el mismo aparato resulta defectuoso. Todas las reparaciones, incluso la sustitución del cable de alimentación, deben ser efectuadas únicamente por el Centro de Asistencia Autorizado o por una persona con calificación similar, para prevenir cualquier riesgo.

- Llene el depósito con agua antes de poner en funcionamiento el aparato.
- Evite introducir en el depósito una cantidad excesiva de agua.
- Elija un ambiente con suficiente iluminación, limpio y con una toma de corriente fácilmente accesible.
- Encienda el aparato sólo cuando está en su posición de trabajo.
- La primera vez que se utiliza el aparato puede que emane un poco de humo; no hay que preocuparse, es perfectamente normal porque algunas partes han sido ligeramente engrasadas y, después de poco tiempo, el fenómeno desaparecerá.
- No deje sin vigilancia el aparato mientras esté conectado a la red eléctrica.
- Cuando se apoya la plancha sobre su base, asegurarse de que la misma esté colocada en una superficie estable.
- Cuando hay que ausentarse, aunque por poco tiempo, colocar siempre la plancha en su rejilla de apoyo. Apague el aparato. Desenchufe el cable de alimentación de la toma de corriente.
- Si se presiona el botón del vapor antes que la caldera haya alcanzado la temperatura óptima o que la plancha esté caliente, podría salir agua por los orificios del vapor.
- No utilice el aparato si el cable de alimentación está dañado, quemado, etc. La reparación y la sustitución del cable de alimentación deben ser realizadas por un Centro de Servicio Autorizado o una persona con calificación similar. En caso contrario se invalida la garantía.



### **Advertencia relativa a quemaduras**

- Jamás intentar planchar la ropa que se lleva puesta.
  - No tocar las partes metálicas de la plancha cuando la misma está funcionando y por algunos minutos después de haberla desconectado ya que podrían provocar quemaduras.
  - No dirigir el chorro de vapor hacia el cuerpo o hacia animales domésticos.
- ¡Cuidado! Superficie caliente.
- No quite por ningún motivo el tapón de la caldera (Q) durante el uso.



### **Atención – daños materiales**

- Colocar el aparato en una superficie plana de trabajo que aguante una temperatura de al menos 90°C. No apoye la plancha en superficies delicadas.
- Antes de utilizar el aparato por primera vez quitar eventuales etiquetas o protecciones de la suela de la plancha.
- Desenrolle siempre el cable antes de la utilización.
- No utilice la máquina sin agua, en este caso la bomba podría dañarse.
- No hay que utilizar agua con gas (adicionada de anhídrido carbónico). En caso de agua especialmente calcárea se aconseja el uso de agua desmineralizada.
- No apoyar la plancha caliente sobre el cable de conexión o sobre el cable de alimentación y procurar que los mismos no entren en contacto con la suela caliente de la plancha.

- No desconecte el enchufe de la toma de corriente tirando del cable.
- Después de haber desconectado de la toma de corriente el enchufe del cable de alimentación eléctrica y después de que todas las partes se hayan enfriado, se podrá limpiar el aparato exclusivamente con un paño no abrasivo apenas humedecido con agua. No utilice solventes que dañen las partes de plástico.
- No echar en el depósito vinagre, descalcificantes u otras sustancias perfumantes; de lo contrario la garantía pierde inmediatamente su validez.
- No enrollar el cable de alimentación alrededor de la plancha cuando la suela está caliente.
- Nunca poner la plancha en contacto con superficies metálicas.
- No desmonte el aparato. No hay partes internas que se utilicen o que haya que limpiar.
- Antes de guardar el aparato, apáguelo presionando durante 2 segundos el botón de encendido. Desconectar siempre el enchufe del cable de alimentación de la toma de la corriente. Espere hasta que se haya enfriado y vacíe completamente el depósito.
- No deje el aparato expuesto a los agentes atmosféricos (lluvia, sol, etc.).
- Para la eliminación correcta del producto según la Directiva Europea 2012/19/UE se ruega leer la hoja relacionada anexa al producto.
- **GUARDE SIEMPRE ESTAS INSTRUCCIONES.**

## DESCRIPCIÓN DEL APARATO

- A - Rejilla para apoyar plancha  
 B - Botón del vapor  
 C - Mango  
 D - Cable de conexión plancha-caldera  
 E - Mando para la regulación de la temperatura  
 F - Indicador de control de la temperatura de la plancha  
 G - Suela  
 H - Cable para la alimentación + enchufe  
 I - Panel de control
- J - Botón de regulación del vapor  
 K - Botón de encendido  
 L - Botón de reinicio (reset)  
 M - Enrollador del cable  
 N - Base  
 O - Indicador de nivel MAX de agua  
 P - Depósito de agua extraíble  
 Q - Tapón caldera

### Panel de control

	ON/OFF	Indicador de encendido
	MAX	Indicador de nivel de vapor MÁX
	ECO	Indicador luminoso del modo ECO
		Indicador agotamiento agua
		Indicador luminoso de necesidad de limpiar de la caldera

### Datos de identificación

En la placa colocada debajo de la base de apoyo del aparato se encuentran los datos de identificación siguientes:

- constructor y marca CE
- modelo (Mod.)
- n° de matrícula (SN)
- tensión eléctrica de alimentación (V) y frecuencia (Hz)
- potencia eléctrica absorbida (W)
- numero verde asistencia

En las eventuales solicitudes a los Centros de Asistencia Autorizados, indique el modelo y el número de matrícula.

## FASES PRELIMINARES DE USO



### ¡Atención!

Antes de utilizar el aparato por primera vez quitar eventuales etiquetas o protecciones de la suela de la plancha.

Colocar el aparato sobre una superficie horizontal y estable.

### Llenado del depósito antes del uso



### ¡Atención!

Asegurarse que el aparato esté desenchufado de la toma de corriente antes de llenar el depósito de agua.

El producto funciona con agua normal de grifo. En caso de agua especialmente calcárea (con una dureza superior a 20ºf) utilice una mezcla compuesta por el 50% de agua de grifo y por el 50% de agua desmineralizada.

**Nunca utilizar agua desmineralizada pura.**

**NUNCA llenar el depósito de agua por encima del nivel MAX.**



### ¡Atención!

Nunca utilizar el aparato sin agua en el depósito, incluso cuando se planche en seco, ya que en este caso la bomba podría dañarse. No añadir ningún aditivo ni sustancias químicas (como, por ejemplo, almidón, aprestos, perfumes u otras); de lo contrario la garantía pierde inmediatamente su validez. La presencia eventual de agua, condensación o humedad en el depósito de agua sólo indica que el aparato ha sido probado.

Sacar el depósito (Fig. 3). Introducir el agua directamente del grifo a través de la rejilla relativa (Fig. 4).

Recolocar el depósito de agua, asegurándose de que la válvula del depósito coincida con el perno situado en el alojamiento del aparato (Fig. 5). Presionar a fondo hasta la inserción completa del depósito, hasta oír un clic, que confirma la instalación correcta.

## INSTRUCCIONES DE USO

### Puesta en función del aparato y primera utilización

Antes de encender la plancha asegurarse de que haya suficiente agua en el depósito. Desenrolle completamente el cable de alimentación.

Introduzca la clavija en la toma de corriente eléctrica (Fig. 6), que debe estar equipada con toma de tierra. El dispositivo emite un pitido.

Seleccione la temperatura deseada girando el pomo de regulación de la temperatura (E) (Fig. 2).

Presione el botón de encendido (K) (Fig. 7). El indicador de encendido () se ilumina.

El indicador del control de temperatura de la plancha (F) y el indicador del modo ECO () se encienden. La suela empieza a calentarse.

Espere a que el indicador de control de la temperatura de la plancha (F) se apague. Ahora la plancha está lista para el uso. Cuando se cambia la temperatura, el indicador de temperatura de la plancha empieza a parpadear hasta que la plancha alcance la nueva temperatura.

Si se ha seleccionado la temperatura (●) no es posible suministrar vapor.

El aparato está configurado para encenderse en el modo de nivel ECO. Con esta temperatura es posible planchar cualquier prenda ahorrando energía pese a mantener la cantidad adecuada de vapor.

Pulse el botón de regulación del vapor (Fig. 8) para variar la cantidad de vapor entregada.

Cuando la plancha alcanza la temperatura, el indicador correspondiente a la cantidad de vapor seleccionada se enciende de forma continua.

**Durante la primera puesta en funcionamiento es posible que la plancha emane un poco de humo: se trata de un fenómeno perfectamente normal que desaparecerá después de poquísimo tiempo. En ocasión de la primera puesta en función de la plancha, probarla en un trapo viejo para eliminar eventuales residuos de elaboración.**

Pulse el botón del vapor (B) hasta que la plancha emita vapor (Fig. 9).



### ¡Atención!

Nunca erogar vapor cuando la plancha está apoyada en su rejilla (A).

La plancha es alimentada automáticamente por una bomba que se activa a cada llenado durante unos segundos generando un ruido normal de funcionamiento (vibración). Justo después de la vibración puede ocurrir que disminuya la emisión de vapor. Es perfectamente normal y tras pocos segundos la erogación de vapor volverá a ser regular.

Si la plancha permanece inactiva por mucho tiempo, antes de planchar se aconseja mantener la plancha en posición horizontal y erogar unos golpes de vapor hacia el suelo para estabilizar el chorro y eliminar la condensación eventual.

## Planchado a vapor

La cantidad de vapor producido por el aparato es automática y depende de la temperatura seleccionada en la plancha. Antes de dirigir el chorro de vapor hacia la prenda para planchar, erogar dos o tres golpes de vapor prolongados hacia el suelo para estabilizar el chorro de vapor. Al presionar el botón del vapor (B) por 3 - 5 segundos se eroga un chorro de vapor intenso. El chorro de vapor se interrumpe dejando de presionar el botón. Si se hace funcionar el botón del vapor (B) de forma continua durante más de 30 segundos, unas gotas de agua pueden salir de los orificios de la suela de la plancha, por lo tanto, no presione demasiado tiempo el botón (B).

Durante el suministro de vapor el indicador del vapor parpadea.

## Golpe de vapor

Es posible obtener un aumento de la fuerza del vapor.

Pulse el botón de regulación del vapor (J) para seleccionar el modo MAX.

Pulse el botón del vapor (B) dos veces seguidas para habilitar esta función. Cuando la plancha alcanza la temperatura, el indicador del nivel de vapor MAX () se enciende de forma continua. La función «golpe de vapor» estará activa durante unos 2 segundos.

La función «golpe de vapor» sólo está disponible en los modos (••), (•••) y Max.

## Llenado del depósito de agua durante el uso



### ¡Atención!

Controle siempre el nivel de agua en el depósito durante el planchado.

El dispositivo está equipado con un indicador de falta de agua () .

Si el depósito se queda sin agua, el indicador de falta de agua se enciende. El dispositivo emite dos pitidos. La función de vapor no está disponible.

Apague el aparato presionando durante 2 segundos el botón de encendido. Desconectar el enchufe de la toma de corriente.

Sacar el depósito (Fig. 3). Introducir el agua directamente del grifo a través de la rejilla relativa (Fig. 4).

Recolocar el depósito de agua, asegurándose de que la válvula del depósito coincida con el perno situado en el alojamiento del aparato (Fig. 5). Presionar a fondo hasta la inserción completa del depósito, hasta oír un clic, que confirma la instalación correcta.



### ¡Atención!

Llenar el depósito hasta el nivel indicado con MAX. Apagar siempre el aparato y desenchufar el cable de alimentación de la toma de corriente antes de llenar el depósito de agua.

Presione el botón de reinicio (reset) (Fig. 10). El indicador de falta de agua () se apaga.

## Planchado en seco

Para poder planchar en seco, es decir sin vapor, después de haber conectado el aparato a la red de alimentación, es suficiente girar el pomo de regulación de la temperatura (E) para establecer la temperatura de planchado deseada.

Presione el botón de encendido (I) (Fig. 7). El indicador de encendido () se ilumina.



El indicador de temperatura de la plancha (F) y el indicador del modo ECO (ECO) se encienden. La suela empieza a calentarse.

Espere a que el indicador de control de la temperatura de la plancha (F) se apague.

No presione el botón del vapor (B).



### ¡Atención!

Nunca utilizar el aparato sin agua en el depósito, incluso cuando se planche en seco, ya que en este caso la bomba podría dañarse.

## Planchado en posición vertical

Se puede utilizar el chorro de vapor para planchar los tejidos verticalmente. Este especial proceso de planchado sirve para eliminar las arrugas de las cortinas, de los tejidos, etc. Ponga la temperatura de planchado en MAX. Colocar la cortina o el tejido de la manera en que se desee planchar en vertical y apretar el botón del vapor.



### ¡Atención!





No planchar tejidos sujetados por otras personas.

## SUGERENCIAS

Ante todo controlar si en el tejido hay una etiqueta con las indicaciones para el planchado y comparar el símbolo indicado en la etiqueta con la tabla indicada a continuación. Si no hay una etiqueta con las instrucciones de planchado del tejido, pero se conoce el tipo de tejido, seguir las indicaciones de la tabla. Hay que tener en cuenta que la tabla se refiere a tejidos no tratados con aprestos o similares, en el caso de que lo fueran se puede planchar a una temperatura más baja.

Separar las prendas para planchar según el tipo de tejido: lana con lana, algodón con algodón, etc.

Como el calentamiento de la suela de la plancha se produce mucho más rápidamente que su enfriamiento, es aconsejable empezar a planchar todos los tejidos que precisan temperaturas más bajas para pasar después a planchar los tejidos que precisan temperaturas progresivamente más altas. Si el tejido está compuesto por varios tipos de fibras, programar siempre la temperatura para la fibra que necesita menor calor. Por ejemplo, si el tejido está compuesto por un 70% de fibras sintéticas y un 30% de algodón, se deberá regular la temperatura en la posición (•) (véase la tabla) sin vapor, es decir aquella para los tejidos sintéticos.

Etiqueta de instrucciones de planchado pegada en los tejidos	Tipo de tejido	Termostato
	Sintéticos / Seda	•
	Lana	••
	Algodón	•••
	Lino	MAX
	La marca en la etiqueta significa “no planchar”	

Si no se conoce la composición del tejido de la prenda para planchar, buscar un punto del tejido que no sea visible. Hacer una prueba planchando ese punto y establecer la temperatura más adecuada (empezar siempre por una temperatura relativamente baja y aumentarla gradualmente hasta alcanzar la adecuada). Los tejidos de pura lana (100%) se pueden planchar también con la plancha regulada en una de las posiciones con vapor. Para los tejidos de pura lana, seda y sintéticos: para evitar que el tejido planchado quede brillante, plancharlo al revés. Para los otros tipos de tejido y sobre todo para el terciopelo, con el fin de evitar que adquieran fácilmente brillo, plancharlos en una sola dirección (con un paño), efectuando una presión muy ligera. La plancha se debe mantener en movimiento constante sobre el tejido que se plancha.

## **Función de autoapagado**

Si la plancha está encendida pero no se está utilizando, al cabo de unos 10 minutos se activa la función de apagado automático. El dispositivo emite un pitido.

Para volver a activar el aparato vuelva a presionar el botón de encendido (K). La pantalla de control se ilumina y el aparato se enciende en el modo «vapor ECO». Al cabo de 60 segundos la plancha está lista para el uso.

**Cuando la función de apagado automático está activa el aparato no está completamente apagado.**

## **DESPUÉS DE HABER PLANCHADO**

Presione el botón de encendido durante 2 segundos. Desconectar el enchufe de la toma de corriente.

Vacíe completamente el depósito de agua para evitar que el estancamiento de la misma facilite la formación de cal (Fig. 11). Guarde el cable de alimentación y el de conexión plancha/caldera en el compartimento apropiado (M).

Guardar el aparato en una superficie estable y lejos del alcance de los niños.

**Dejar que la plancha se enfríe sobre la rejilla prestando atención que la misma no toque los cables de alimentación y de conexión con las partes calientes del aparato.**

## **LIMPIEZA Y MANTENIMIENTO**



### **¡Atención!**

Antes de efectuar la limpieza del aparato, desconectar la clavija de la toma de corriente y dejar enfriar la plancha en la rejilla apoya plancha.



### **¡Atención!**

No sumerja nunca el aparato en agua o en otros líquidos.



### **¡Atención!**

Controlar las condiciones del cable de alimentación de la plancha cada vez que se utiliza y, si está dañado, llevarla al centro de asistencia más cercano para que sólo el personal especializado pueda sustituirlo.

**La garantía no cubre averías debidas a obstrucciones por caliza.**

### **Vaciado y limpieza interna de la caldera**

Esta operación debe realizarse cada vez que el indicador de limpieza de la caldera (  ) se ilumina.



### **¡Atención!**

Antes de desenroscar el tapón (Q) esperar hasta que el aparato esté bien frío y la presión interna agotada.

**Extraer el depósito (P) y vaciarlo completamente antes de proceder con el vaciado de la caldera (Fig. 11).**

Desenrosque el tapón de la caldera (Q) (Fig. 12). Llevar el aparato sobre un lavabo y vaciar completamente la caldera (Fig. 13).

Vierta agua del grifo en la caldera. Enroscar el tapón y agitar el aparato. Vaciar otra vez la caldera, eliminando toda el agua. Repetir la operación hasta que el agua que sale de la caldera esté limpia y transparente.



### **¡Atención!**

No echar en el depósito vinagre, descalcificantes u otras sustancias perfumantes; de lo contrario la garantía pierde inmediatamente su validez.

Una vez terminada la operación de limpieza, vierta en la caldera unos 400 cc de agua. Enrosque la tapa (Q) apretando ligeramente, sin forzar demasiado.

Presione el botón de reinicio (reset) (Fig. 10). El indicador de necesidad de limpiar la caldera (  ) se apaga.

**Se recomienda realizar la limpieza de la caldera cada vez que el indicador luminoso de limpieza de la caldera se enciende, con el fin de eliminar eventuales residuos de cal que pueden perjudicar el buen funcionamiento del aparato.**

**LA GARANTÍA NO CUBRE LOS DAÑOS CAUSADOS POR OBSTRUCCIONES DE CAL.**

## Limpieza de la suela

Eventuales depósitos y demás residuos presentes en la suela, se pueden quitar utilizando un paño mojado en una solución con agua y vinagre. Secar siempre la plancha con un paño seco.



### ¡Atención!

No usar productos abrasivos para limpiar la plancha. Prestar atención en no rayar la plancha: evitar el contacto con objetos metálicos.

## Limpieza del depósito de agua

De vez en cuando, limpie el depósito de agua introduciendo agua fresca. Quite el depósito de agua (Fig. 3). Dé la vuelta al depósito de agua y vacíe el agua restante en un fregadero (Fig. 11). Enjuagar y vaciar.



### ¡Atención!

No introduzca vinagre, descalcificantes u otros aditivos en el depósito de agua; de lo contrario la garantía pierde inmediatamente su validez.

## Limpieza de la plancha

Limpe las partes de plástico con un paño húmedo no abrasivo y secarlas con un paño seco.

**NOTA:** es completamente normal que, después de un periodo de utilización a temperaturas elevadas, las partes de plástico blanco de la plancha sufran pequeñas variaciones de color y/o amarilleo.

## A PROPÓSITO DESTES MANUAIS

---

Mesmo se os aparelhos foram realizados em conformidade com as Normas específicas europeias vigentes e são, portanto, protegidos em todas as suas partes potencialmente perigosas, deve-se ler atentamente estes avisos e usar o aparelho somente para o uso ao qual foi destinado para evitar acidentes e danos. Deixar este manual sempre acessível para futuras consultas. Sempre que desejar ceder este aparelho a outras pessoas, lembre-se de incluir também estas instruções.

As instruções estão disponíveis no site internet do fabricante.

As informações apresentadas neste manual estão marcadas com os seguintes símbolos, que indicam:



Perigo para as crianças



Aviso relativo a queimaduras



Perigo devido à electricidade



Atenção - danos materiais



Perigo de danos devidos a outras causas

## USO PREVISTO

---

Pode-se usar seu aparelho para passar roupas de qualquer tipo, cortinas e tecidos, seguindo as indicações apresentadas na etiqueta, a seco ou a vapor e mesmo em posição vertical. Recomenda-se passar os tecidos utilizando uma superfície estável, seja para apoiar os tecidos como para apoiar o ferro durante a troca das roupas. Este aparelho foi concebido somente para um uso privado e considera-se inadequado o uso para fins industriais ou profissionais.

Qualquer outro uso do aparelho não é previsto pelo Fabricante o qual não assumirá nenhuma responsabilidade por danos de nenhum tipo causados por uso impróprio do aparelho. O uso impróprio determina também a perda do efeito de qualquer forma de garantia.

## RISCOS RESÍDUOS

---

### Atenção!



Perigo de queimaduras - As características de construção do aparelho, objecto da presente documentação, não bastam para proteger o utilizador de um possível contacto com a chapa quente do ferro, quer durante o uso previsto quer nos minutos seguintes a seu desligamento. Além disso, recomendamos prestar muita atenção durante a produção de vapor e de não orientá-lo para partes do corpo ou animais domésticos.



Após ter desligado o ferro e desligado a ficha da tomada de corrente, deixá-lo em repouso sobre uma superfície estável e, principalmente, longe do alcance de crianças.

## ADVERTÊNCIAS DE SEGURANÇA

---

### LER CUIDADOSAMENTE ESTAS INSTRUÇÕES.

- Este aparelho foi concebido somente para um uso privado e considera-se inadequado o uso para fins industriais ou profissionais.
- Não se assumem quaisquer tipos de responsabilidade pelo uso incorrecto ou por empregos diferentes daqueles previstos pelo presente folheto.
- Recomenda-se guardar a embalagem original, visto que não é efectuada a assistência gratuita por danos devidos à embalagem não adequada do produto no momento do envio do mesmo a um Centro de Assistência autorizado.



### **Perigo para as crianças**

- Este aparelho pode ser usado por crianças com idade superior a 8 anos e por pessoas com capacidades físicas, sensoriais ou mentais limitadas ou pouca experiência ou conhecimento somente se observados e após orientação de como utilizar de modo seguro o aparelho e saber quais são os possíveis perigos.
- As operações de limpeza e de manutenção por parte do utilizador não devem ser efetuadas por crianças exceto se estas forem maiores de 8 anos e atuarem sob orientação de um adulto. É necessário certificar-se que as crianças não brinquem com o aparelho.
- Manter sempre o aparelho e o cabo de alimentação fora do alcance de crianças de idade inferior a 8 anos.
- Não deixar os elementos da embalagem ao alcance de crianças pois constituem potenciais fontes de perigo.
- No momento em que decidir não utilizar mais o aparelho, recomendamos cortar o cabo de alimentação para que não possa mais funcionar. Recomendamos fazer com que suas partes susceptíveis a constituir perigo, principalmente para crianças que poderiam utilizar o aparelho para brincar, tornem-se inócuas.



### **Perigo devido à electricidade**

- Desligar sempre o aparelho e desligar a ficha do cabo de alimentação da tomada de corrente antes de encher o reservatório com água.
- Uso de extensões eléctricas não autorizadas pelo fabricante do aparelho pode provocar danos e acidentes.
- Se o cabo de alimentação estiver danificado, este deve ser substituído pelo fabricante ou por seu serviço de Assistência técnica ou por uma pessoa com qualificação equivalente, de modo a prevenir qualquer risco.
- Antes de efectuar qualquer intervenção de limpeza ou manutenção da máquina, desligue sempre a ficha da tomada.
- Antes de conectar o aparelho à rede de alimentação, certificar-se que a tensão indicada na placa corresponda àquela da rede local.
- Conectar sempre o aparelho a uma tomada ligada a terra.
- Não imergir o aparelho em água ou outros líquidos.
- Não iniciar a passar se estiver com as mãos molhadas ou com os pés descalços.



### **Perigo de danos devidos a outras causas**

- Não deixar o aparelho sem vigilância enquanto este estiver ligado à rede eléctrica.
- O aparelho deve ser utilizado e deixado em repouso sobre uma superfície horizontal e estável.
- O aparelho não deve ser utilizado se tiver caído, se houver sinais de danos visíveis ou se houver perdas de água. Não usar o aparelho se o cabo eléctrico ou a ficha estiverem danificados, ou se o próprio aparelho estiver com algum defeito. Todos os reparos, inclusive a substituição do cabo de alimentação, devem ser

executados apenas pelo Centro de Assistência autorizado ou por pessoa com qualificação similar, de modo a prevenir qualquer risco.

- Encher o reservatório com água antes de ligar o aparelho.
- Evitar a introdução de uma quantidade excessiva de água no depósito.
- Escolher um ambiente bem iluminado, limpo e com a tomada de corrente facilmente acessível.
- Ligar o aparelho apenas quando este estiver na posição de trabalho.
- Quando o aparelho de passar roupa for usado pela primeira vez, pode ocorrer que este emane um pouco de fumaça; não se preocupe, esta ocorrência é perfeitamente normal pois algumas partes foram ligeiramente lubrificadas, logo, após pouco tempo o fenómeno desaparecerá.
- Não deixar o aparelho sem vigilância enquanto este estiver ligado à rede eléctrica.
- Quando o ferro for colocado sobre seu apoio, certificar-se que a superfície na qual o apoio foi colocado seja estável.
- Quando for necessário abandonar o ferro, mesmo por pouco tempo, posicione o ferro sempre sobre o seu apoio específico. Desligue o aparelho. Desligar o cabo de alimentação da tomada de corrente.
- Se o botão do vapor for pressionado antes que a caldeira tenha atingido a temperatura ideal ou antes que o ferro esteja quente, poderá haver saída de água pelos furos do vapor.
- Não usar o aparelho se o cabo de alimentação estiver danificado, com partes queimadas, etc. A reparação e a substituição do cabo de alimentação devem ser efetuadas por um Centro de Assistência Autorizado ou por uma pessoa com qualificação semelhante. Do contrário, a garantia perderá sua validade.



### **Aviso relativo a queimaduras**

- Nunca tentar passar as roupas quando vestidas.
  - Não tocar as partes metálicas do ferro quando este estiver em funcionamento e depois de alguns minutos que for desligado pois isto poderia causar queimaduras.
  - Não orientar o jacto de vapor para partes do corpo ou para animais domésticos.
-  **Atenção!** Superfície quente.
- Não remover a tampa da caldeira (Q) durante o uso, por nenhum motivo.



### **Atenção - danos materiais**

- Posicionar o aparelho sobre um plano de trabalho que suporte uma temperatura de 90°C, no mínimo. Não apoiar sobre superfícies delicadas.
- Antes de utilizar o aparelho pela primeira vez, tirar as eventuais etiquetas ou protecções da base do ferro de passar roupas.
- Sempre desenrolar o cabo antes da utilização.
- Não utilizar a máquina sem água, neste caso a bomba pode se danificar.
- Não utilizar água com gás (com adição de dióxido de carbono). Em caso de água muito calcária aconselha-se o uso de água desmineralizada.

- Não apoiar o ferro de passar quente no cabo de ligação ou no cabo de alimentação e prestar muita atenção com que estes não entrem em contacto com a placa quente do ferro.
- Não desligar a tomada do ponto de corrente puxando-a pelo cabo.
- Após ter desligado a tomada do cabo de alimentação eléctrica do ponto de corrente e após todas as partes terem esfriado, o aparelho poderá ser limpo exclusivamente com um pano não abrasivo humedecido em água. Nunca usar solventes que danifiquem as partes de plástico.
- Não colocar vinagre, soluções para descalcificação ou substâncias perfumantes no reservatório; caso contrário a garantia perderá imediatamente sua validade.
- Não enrolar o cabo de alimentação ao redor da base quando o ferro estiver quente.
- Não colocar a base em contacto com superfícies metálicas.
- Não desmontar o aparelho. Não há partes internas a utilizar ou limpar.
- Antes de guardar o aparelho, desligá-lo pressionando, por 2 segundos, o botão de acionamento. Desligar sempre a ficha do cabo de alimentação da tomada de corrente. Deixar que o aparelho esfrie e esvaziar totalmente a caldeira.
- Não expor o aparelho a agentes atmosféricos (chuva, sol, etc.).
- Para a eliminação correta do produto, nos termos da Diretiva Europeia 2012/19/UE, pedimos para que seja consultado o relativo folheto em anexo.
- **CONSERVAR ESTAS INSTRUÇÕES.**

## DESCRIÇÃO DO APARELHO

- A - Grelha de apoio do ferro  
 B - Botão do vapor  
 C - Pega  
 D - Cabo de ligação ferro-caldeira  
 E - Botão de regulação da temperatura  
 F - Indicador luminoso de controle da temperatura do ferro  
 G - Base  
 H - Cabo de alimentação + tomada  
 I - Painel de controle
- J - Botão de regulação do vapor  
 K - Botão ligar - desligar  
 L - Botão reset  
 M - Enrolador de cabos  
 N - Base  
 O - Indicador de nível MAX da água  
 P - Reservatório de água (extraível)  
 Q - Tapa da caldeira

### Painel de controle

	ON/OFF	Sinalizador luminoso de acendimento
	MAX	Indicador do nível de vapor MAX
	ECO	Indicador luminoso modalidade ECO
		Lâmpada piloto de fim da água
		Indicador luminoso de pedido de limpeza da caldeira

### Dados de identificação

Na placa colocada abaixo da base de apoio do aparelho foram inseridos os seguintes dados de identificação:

- fabricante e marcação CE
- modelo (Mod.)
- n° de matrícula (SN)
- tensão eléctrica de alimentação (V) e frequência (Hz)
- potência eléctrica absorvida (W)
- número verde de assistência

Para solicitações aos Centros de Assistência Autorizados, indicar o modelo e o número de matrícula.



## FASES PRELIMINARES PARA A SUA UTILIZAÇÃO

---



### Atenção!

Antes de utilizar o aparelho pela primeira vez, tirar as eventuais etiquetas ou protecções da base do ferro de passar roupas.

Posicionar o aparelho sobre uma superfície horizontal e estável.

### Enchimento do reservatório antes do uso



### Atenção!

Certificar-se que o aparelho esteja desligado da rede de alimentação eléctrica antes de encher o reservatório com água.

O produto funciona com água normal de torneira. Em caso de água muito calcária (com dureza superior a 20°f) utilizar uma mistura composta por 50% de água de torneira e 50% de água desmineralizada.

**Nunca utilize água destilada pura.**

**Não encher JAMAIS o depósito além do nível MAX.**



### Atenção!

Nunca utilizar a máquina sem água no reservatório, mesmo no caso de passar a seco pois, em tal caso, a bomba poderia se danificar. Não adicionar nenhum aditivo ou substâncias químicas (como, por exemplo, amidos, gomas, perfumes ou outros); caso contrário a garantia perderá imediatamente sua validade. Se houver presença de água, condensação ou humidade no reservatório, isto será somente a indicação que o aparelho foi testado.

Extrair o reservatório (Fig. 3). Introduzir água diretamente da torneira através da grelha específica (Fig. 4). Reposicionar o reservatório, tendo o cuidado para que a válvula do reservatório corresponda com o pino existente no alojamento predisposto no aparelho (Fig. 5). Pressionar a fundo até o total encaixe do reservatório, até sentir um disparo, o que confirma uma correta instalação.

## INSTRUÇÕES PARA O USO



---

### Ligar o aparelho e utilizar pela primeira vez

Antes de ligar o ferro, certificar-se que haja uma quantidade suficiente de água no reservatório. Desenrolar totalmente o cabo de alimentação.

Inserir a ficha na tomada de corrente eléctrica (Fig. 6), que deve ser dotada de ligação à terra. O aparelho emite um bipe.

Selecionar a temperatura desejada girando o manípulo de regulação da temperatura (E) (Fig. 2).

Pressionar o botão de acionamento (K) (Fig. 7). O sinalizador luminoso de acionamento () se acenderá. O indicador luminoso de controle de temperatura do ferro (F) e o indicador luminoso da modalidade ECO () acendem-se. A chapa começa a aquecer.

Aguardar que o indicador de temperatura do ferro (F) se apague. Agora o ferro de passar está pronto para o uso. Quando a temperatura do indicador luminoso for variada, o indicador de temperatura do ferro irá piscar até quando o ferro atingir a nova temperatura.

Se tiver programado a temperatura (●) não ocorrerá a saída do vapor.

O aparelho foi programado para o acendimento em modalidade ECO. É possível passar qualquer roupa a esta temperatura e economizar energia mesmo com a quantidade de vapor correta.

Pressionar o botão de regulação do vapor (Fig. 8) para variar a quantidade de vapor produzida.

Quando o ferro atingir a temperatura programada, o indicador luminoso correspondente à quantidade de vapor acende-se de modo fixo.

**Na primeira vez que se põe em funcionamento o ferro de passar, é possível ocorrer uma ligeira exalação de fumaça: trata-se de um fenómeno perfeitamente normal que desaparecerá após pouquíssimo tempo. Ao utilizar o ferro pela primeira vez, fazer uma prova sobre um velho tecido para eliminar possíveis resíduos de fabricação.**

Pressionar o botão do vapor (B) até quando o ferro emitir vapor (Fig. 9).



### Atenção!

Nunca accionar o vapor quando o ferro estiver apoiado na respectiva grelha (A).

O ferro será alimentado automaticamente através de uma bomba que, a cada enchimento, se ativará por alguns segundos gerando um ruído normal de funcionamento (vibração). Logo após a vibração poderá ocorrer uma diminuição da emissão de vapor. Tal fato é perfeitamente normal e após alguns segundos a alimentação de vapor regularizar-se-á.

Se o ferro não for utilizado por muito tempo, antes de passar aconselhamos mantê-lo na posição horizontal e produzir alguns jatos de vapor com o ferro voltado para o chão para estabilizar o jato e eliminar a possível condensação.

## Passar à ferro com vapor

A quantidade de vapor produzida pelo aparelho é automática e depende da temperatura do ferro que foi selecionada. Antes de dirigir o jato de vapor sobre uma peça a ser passada, dar dois ou três toques prolongados de vapor na direção do chão para estabilizar o jato de vapor. Quando pressionar o botão vapor (B) de 3 a 5 segundos, será produzido um jato de vapor intenso. O jato de vapor será interrompido ao se soltar este mesmo botão. Se o botão do vapor (B) for acionado ininterruptamente por mais de 30 segundos, podem sair gotas de água pelos furos do vapor da base do ferro, portanto, não insistir excessivamente pressionando o botão (B). Durante a saída do vapor, o indicador do vapor irá piscar.

## Jacto de vapor

É possível obter um aumento da potência do vapor.

Pressionar o botão de regulação do vapor (J) para selecionar a modalidade MAX.

Pressionar o botão do vapor (B) duas vezes seguidas para ativar esta função. Quando o ferro atingir a temperatura, o indicador luminoso de nível do vapor MAX (☰) acende-se de modo fixo. A função jato de vapor ficará ativa por cerca de 2 segundos.

**A função jato de vapor está disponível somente para as modalidades (••), (•••) e Max.**

## Enchimento do reservatório durante o uso



### Atenção!

Verificar sempre o nível de água do reservatório enquanto passar as roupas.

O aparelho é dotado de um indicador luminoso de fim da água (☰).

Sempre que o reservatório ficar sem água, acende-se o indicador de fim da água. O aparelho emite dois beeps. A função vapor não está disponível.

Desligar o aparelho pressionando, por 2 segundos, o botão de acionamento. Retirar a ficha da tomada de corrente eléctrica.

Extrair o reservatório (Fig. 3). Introduzir água diretamente da torneira através da grelha específica (Fig. 4).

Reposicionar o reservatório, tendo o cuidado para que a válvula do reservatório corresponda com o pino existente no alojamento predisposto no aparelho (Fig. 5). Pressionar a fundo até o total encaixe do reservatório, até sentir um disparo, o que confirma uma correta instalação.



### Atenção!

Encher o reservatório até o nível indicado com MAX. Desligar sempre o aparelho e desligar a ficha do cabo de alimentação da tomada de corrente antes de encher o reservatório com água.

Pressionar o botão de reset (Fig. 10). O indicador luminoso de fim da água (☰) apaga-se.

## Passar a seco

Para poder passar a seco, ou seja, sem vapor, após ter ligado o aparelho à rede de alimentação, é suficiente girar o manípulo de regulação da temperatura (E) para programar a temperatura de engomagem desejada.

Pressionar o botão de acionamento (I) (Fig. 7). O sinalizador luminoso de acionamento (☰) se acenderá.

O indicador luminoso da temperatura do ferro (F) e o indicador da modalidade ECO (☰) acendem-se. A chapa começa a aquecer.

Aguardar que o indicador de temperatura do ferro (F) se apague.

Não pressionar o botão do vapor (B).



### Atenção!

Nunca utilizar a máquina sem água no reservatório, mesmo no caso de passar a seco pois, em tal caso, a bomba poderia se danificar.

## Passar na vertical

Pode-se usar o jato de vapor para passar tecidos na vertical. Este procedimento especial de engomagem serve para eliminar vincos de cortinas, tecidos etc. Programar a temperatura de engomagem em MAX. Posicionar a cortina ou o tecido do modo desejado, na posição vertical, e pressionar o botão vapor.



### Atenção!

Não passar tecidos quando outras pessoas estiverem segurando os mesmos.

## SUGESTÕES

Verificar, antes de qualquer coisa, que no tecido haja uma etiqueta com as indicações referentes ao modo de passar e comparar o símbolo indicado na etiqueta com a tabela a seguir. Se faltar a etiqueta com as instruções de como passar o tecido, mas o tipo de tecido é conhecido, seguir as indicações constantes da tabela. Note bem que a tabela menciona tecidos não tratados com preparados ou similares, e no caso em que o sejam, pode-se engomar com temperaturas mais baixas.

Dividir as peças a serem passadas com base no tipo de tecido: lã com lã, algodão com algodão etc.

Já que o aquecimento da base é mais rápido que seu arrefecimento, aconselha-se iniciar a passar todos os tecidos que requerem temperaturas mais baixas para então passar aqueles tecidos que requerem, progressivamente, temperaturas mais elevadas. Se o tecido é composto de mais de um tipo de fibra, regular sempre a temperatura para a fibra que requer menor calor. Por exemplo, se o tecido for composto por 70% de fibras sintéticas e 30% de algodão, deve-se regular a temperatura na posição (•) (ver tabela) sem vapor, ou seja, a temperatura para tecidos sintéticos.

Etiqueta Instruções para Passar à ferro contidas nos tecidos	Tipo de tecido	Termostato
	Sintéticos / Seda	•
	Lã	••
	Algodão	•••
	Linho	MAX
	A marca na etiqueta significa "não passar"	

Caso não se conheça a composição do tecido da peça a ser passada, procurar um ponto do tecido que não seja visível. Fazer um teste passando este ponto e estabelecer a temperatura mais adequada (iniciar sempre de uma temperatura relativamente baixa e aumentá-la gradativamente até alcançar aquela adequada). Os tecidos de pura lã (100%) também podem ser passados com o ferro regulado em uma das posições vapor. Para os tecidos de pura lã, seda e sintéticos, ter o cuidado de passa-los no avesso para evitar que o tecido passado fique brilhante. Para os demais tipos de tecido e, especialmente para o veludo, passa-los em uma única direção de maneira a evitar que fiquem brilhantes (com um pano), fazendo uma pressão muito leve. O ferro de passar deve ser mantido em constante movimento sobre o tecido a ser passado.

## Função de auto-desligamento

Se o aparelho for aceso mas não for utilizado, após cerca de 10 minutos, será ativada a função de auto-desligamento. O aparelho emite um sinal acústico.

Para reativar o aparelho, pressionar o botão de acionamento (K). O display de comando ilumina-se e ocorrerá o acionamento do aparelho em modalidade vapor ECO. Após 60 segundos, o ferro estará pronto para o uso.

Quando a função de auto-desligamento estiver ativa, o aparelho não estará totalmente desligado.

## APÓS TER PASSADO

---

Pressionar, por 2 segundos, o botão de acionamento. Retirar a ficha da tomada de corrente eléctrica. Esvaziar totalmente o reservatório da água de modo a evitar que a água estagnada favoreça a formação de calcário (Fig. 11). Recolocar o cabo de alimentação e o cabo de conexão do ferro/caldeira no relativo compartimento (M).

Guardar o aparelho sobre uma superfície estável e longe do alcance de crianças.

**Deixar que o ferro esfrie sobre a grelha de apoio específica tendo o cuidado de fazer com que os cabos de alimentação e de ligação não toquem as partes quentes do aparelho.**

## LIMPEZA E MANUTENÇÃO

---



### Atenção!

Antes de proceder à limpeza do aparelho, desligar sempre a tomada do ponto de corrente e deixar o ferro esfriar na respectiva grelha de apoio.



### Atenção!

Nunca imergir o aparelho em água ou outros líquidos.



### Atenção!

Verificar as condições do cabo de alimentação de seu ferro regularmente antes de utilizá-lo e em caso de danos, levá-lo ao centro de assistência mais próximo para que seja substituído somente por pessoal especializado.

**A garantia não cobre danos derivados de obstruções causadas pelo calcário.**

### Esvaziamento e limpeza interna da caldeira

Esta operação deve ser efetuada todas as vezes que o indicador luminoso de pedido de limpeza da caldeira (☹) se iluminar.



### Atenção!

Antes de desaparafusar a tampa (Q) aguardar até quando o aparelho estiver bem frio e a pressão interna estiver terminada.

**Extrair o reservatório (P) e esvaziá-lo totalmente antes de continuar a esvaziar a caldeira (Fig. 11).**

Desrosquear a tampa da caldeira (Q) (Fig. 12). Colocar o aparelho sobre um lavabo e esvaziar totalmente a caldeira (Fig. 13).

Versar, na caldeira, água da torneira. Aparafusar a tampa e agitar o aparelho. Esvaziar novamente a caldeira, para eliminar toda a água. Repetir a operação até quando a água que sair da caldeira estiver limpa e cristalina.



### Atenção!

Não colocar vinagre, soluções para descalcificação ou substâncias perfumantes no reservatório; caso contrário a garantia perderá imediatamente sua validade.

Ao final da operação de limpeza, introduzir na caldeira cerca de 400 cc de água. Rosquear a tampa (Q) apertando levemente, sem forçar excessivamente.

Pressionar o botão de reset (Fig. 10). O indicador luminoso de pedido da limpeza da caldeira (☹) apaga-se.

**Recomendamos efetuar a limpeza da caldeira sempre que o indicador luminoso de pedido de limpeza da caldeira se iluminar, de modo a eliminar possíveis resíduos de calcário que podem comprometer o funcionamento regular do aparelho.**

**A GARANTIA NÃO COBRE DANOS DERIVADOS DE OBSTRUÇÕES DEVIDAS AO CALCÁRIO.**

## Limpeza da chapa

Os possíveis depósitos e outros materiais resíduos presentes na chapa podem ser eliminados utilizando um pano embebido em solução de água e vinagre. Deve-se sempre enxugar bem a chapa com um pano seco.



### **Atenção!**

Não utilizar abrasivos para limpar a base. Fazer com que a base fique lisa: evitar o contacto com objectos metálicos.

## Limpeza do depósito

De vez em quando deve-se limpar o reservatório da água inserindo água fresca no mesmo. Remover o reservatório da água (Fig. 3). Virar o reservatório e esvaziar a água resídua em uma pia (Fig. 11). Enxaguar e esvaziar.



### **Atenção!**

Não introduzir vinagre, descalcificantes ou outros aditivos no reservatório; caso contrário a garantia perderá imediatamente sua validade.

## Limpeza do ferro

Limpar as partes de plástico com um pano húmido não abrasivo e enxugar as mesmas com um pano seco.

**NOTA:** é normal que, depois de um certo período de uso com altas temperaturas, as partes plásticas brancas do ferro sofram pequenas variações de cor e/ou fiquem amarelas.

## OVER DEZE HANDLEIDING

---

Ook al zijn de apparaten vervaardigd in overeenstemming met de toepasselijke specifieke Europese regelgeving, en zijn alle potentieel gevaarlijke delen beveiligd, moeten deze instructies toch aandachtig worden doorgelezen, en mag het apparaat alleen worden gebruikt voor het doel waarvoor hij is bestemd, om ongelukken en schade te voorkomen. Houd dit boekje altijd binnen handbereik voor toekomstige raadpleging. Als u dit apparaat aan andere personen wilt overdoen, denk er dan aan dat deze instructies worden meegegeven. De instructies zijn beschikbaar op de website van de fabrikant.

De informatie in deze handleiding is gemarkeerd met symbolen die het volgende betekenen:



Gevaar voor kinderen



Waarschuwing voor verbrandingsgevaar



Gevaar als gevolg van elektriciteit



Let op – schade aan materialen



Risico op schade door andere oorzaken

## BEDOELD GEBRUIK

---

U kunt uw apparaat gebruiken om allerlei soorten kleding, gordijnen en stoffen, zowel droog als met stoom en ook verticaal te strijken. Volg hiervoor de aanwijzingen op het etiket. Het wordt aanbevolen de stoffen te strijken op een stabiele ondergrond, zowel om de stoffen op te leggen als om het strijkijzer op te zetten wanneer van kledingstuk wordt gewisseld. Dit apparaat is uitsluitend ontworpen voor privégebruik en is dus ongeschikt voor industriële of professionele doeleinden.

De fabrikant heeft geen enkel ander gebruik voorzien en wijst dus iedere vorm van aansprakelijkheid af voor schade die wordt veroorzaakt door een oneigenlijk gebruik van het apparaat zelf. Bovendien heeft oneigenlijk gebruik tot gevolg dat iedere garantie komt te vervallen.

## OVERIGE RISICO'S

---

### Let op!



Verbrandingsgevaar – Door de bouwkenmerken van het apparaat dat onderwerp is van dit boekje is het niet mogelijk de gebruiker te beschermen tegen mogelijk contact met de hete plaat van het strijkijzer, zowel tijdens het gebruik als gedurende een aantal minuten nadat hij is uitgezet. Daarnaast wordt aangeraden heel voorzichtig te zijn tijdens de stoomafgifte, en de stoomstoten niet naar lichaamsdelen of huisdieren te richten.



Trek na het strijkijzer te hebben uitgezet de stekker uit het stopcontact en laat hem op een stabiele ondergrond, en voor al buiten bereik van kinderen, afkoelen.

## BELANGRIJKE WAARSCHUWINGEN

---

### LEES DEZE INSTRUCTIES AANDACHTIG DOOR.

- Dit apparaat is uitsluitend ontworpen voor privégebruik en is dus ongeschikt voor industriële of professionele doeleinden.
- Wij wijzen iedere verantwoordelijkheid af voor een onjuist gebruik of gebruik voor andere doeleinden dan die zijn voorzien in dit boekje.
- Het wordt aangeraden de originele verpakking te bewaren, aangezien geen gratis assistentie wordt verleend als het product defect raakt bij het versturen naar een erkend Service Centrum doordat het niet goed is verpakt.

## **Gevaar voor kinderen**

- Dit apparaat kan worden gebruikt door kinderen die ouder zijn dan 8 jaar en door personen met beperkte lichamelijke, zintuiglijke of geestelijke vermogens, of personen met weinig ervaring en kennis, maar uitsluitend onder toezicht of als ze goede instructies over een veilig gebruik van het apparaat en de mogelijke gevaren ervan hebben gekregen.
- Reinigings- en onderhoudswerkzaamheden door de gebruiker mogen niet door kinderen worden verricht, tenzij ze ouder zijn dan 8 jaar en dit onder toezicht gebeurt. Er moet toezicht worden gehouden op kinderen om ervoor te zorgen dat ze niet met het apparaat spelen.
- Houd het apparaat en de stroomkabel altijd buiten bereik van kinderen jonger dan 8 jaar.
- Houd de verpakkingsmaterialen buiten het bereik van kinderen, aangezien deze een bron van gevaar kunnen vormen.
- Mocht u dit apparaat willen weggooien, dan bevelen wij aan om het onbruikbaar te maken door het stroomsnoer door te snijden. Verder bevelen wij aan om de delen van het apparaat die gevaar kunnen opleveren onschadelijk te maken, met name voor kinderen die het apparaat kunnen gebruiken om ermee te spelen.

## **Gevaar als gevolg van elektriciteit**

- Schakel het apparaat altijd uit en haal de stekker van de stroomkabel uit het stopcontact, voordat u het waterreservoir met water vult.
- Het gebruik van niet door de fabrikant van het apparaat goedgekeurde verlengsnoeren, kan schade en ongelukken veroorzaken.
- Als de stroomkabel beschadigd is, moet hij, om ieder risico te voorkomen, worden vervangen door de fabrikant of door diens servicecentrum, of in ieder geval door een persoon met een vergelijkbare kwalificatie.
- Trek de stekker uit het stopcontact alvorens het apparaat te reinigen of er onderhoud op te plegen.
- Controleer, alvorens het apparaat op het lichtnet aan te sluiten, of de op het plaatje aangegeven spanning overeenkomt met de spanning van het lokale lichtnet.
- Sluit het apparaat altijd aan op een geaard stopcontact.
- Dompel het apparaat niet in water of andere vloeistoffen.
- Begin nooit met strijken als u natte handen hebt of op blote voeten loopt.

## **Risico op schade door andere oorzaken**

- Laat het apparaat niet onbeheerd achter terwijl de stekker in het stopcontact zit.
- Het apparaat moet op een stevige ondergrond worden gebruikt en ook als het niet wordt gebruikt moet het op een stevig, horizontaal oppervlak staan.
- Het apparaat mag niet worden gebruikt als het is gevallen, als er zichtbare schade is of als het lekt. Gebruik het apparaat niet als de stroomkabel of de stekker beschadigd zijn, of als het apparaat zelf defect is. Alle reparaties, waaronder ook

de vervanging van het stroomsnoer, dienen uitsluitend te worden uitgevoerd door een erkend Service Centrum of door een daartoe gekwalificeerd persoon, om ieder risico te vermijden.

- Vul het reservoir met water alvorens het apparaat aan te zetten.
- Doe niet te veel water in het reservoir.
- Kies een goed verlichte en schone ruimte met een makkelijk te bereiken stopcontact.
- Schakel het apparaat pas aan op de plaats van gebruik.
- Wanneer u het strijkijzer voor de eerste keer gebruikt, kan het voorkomen dat er rook uit komt; maakt u zich daarover geen zorgen, dit is heel normaal aangezien enige delen van het strijkijzer zijn ingevet, dus na enige tijd verdwijnt dit verschijnsel vanzelf.
- Laat het apparaat niet onbeheerd achter terwijl de stekker in het stopcontact zit.
- Zorg ervoor dat wanneer het strijkijzer op de strijkijzersteun wordt gezet, het steunrooster op een stabiele ondergrond staat.
- Als u bij het apparaat wegloopt, al is het maar even, zet u het strijkijzer altijd op het daarvoor bestemde steunrooster. Het apparaat uitschakelen. Trek de stekker uit het stopcontact.
- Wanneer u op de stoomknop drukt voordat de stoomketel de optimale temperatuur heeft bereikt of het strijkijzer warm is, kan er water uit de stoomgaatjes komen.
- Gebruik het apparaat niet als het stroomsnoer beschadigingen vertoont, deels verbrand is, enz. De stroomkabel moet door een erkend servicecentrum of door iemand met een soortgelijke kwalificatie worden gerepareerd en vervangen. Anders komt de garantie te vervallen.



### **Waarschuwing voor verbrandingsgevaar**

- Strijk kledingstukken nooit terwijl u ze draagt.
  - Raak de metalen delen van het strijkijzer niet aan wanneer het ij werking is en een aantal minuten nadat hij is uitgezet, aangezien u zich hieraan zou kunnen branden.
  - Richt de stoomstoot nooit naar lichaamsdelen of huisdieren.
-  Let op! Heet oppervlak.
- Verwijder om geen enkele reden de stoomketel dop (Q) gedurende het gebruik.



### **Let op – schade aan materialen**

- Zet het apparaat op een werkblad, dat geschikt is voor een temperatuur van ten minste 90°C. Niet op oppervlakken zetten die snel beschadigd raken.
- Verwijder, alvorens het apparaat voor de eerste keer te gebruiken, eventuele etiketten of beschermingselementen van de zool van het strijkijzer.
- Rol de kabel altijd op voor gebruik.
- Gebruik het apparaat niet zonder water, hierdoor zou de pomp beschadigd kunnen raken.



- Gebruik geen koolzuurhoudend water. In geval van zeer kalkrijk water wordt aanbevolen gedemineraliseerd water te gebruiken.
- Plaats het warme strijkijzer niet op de verbindingkabel of op het stroomsnoer, en let goed op dat ze niet in contact komen met de warme zool van het strijkijzer.
- Haal de stekker niet uit het stopcontact door aan de kabel te trekken.
- Na de stekker van het stroomsnoer uit het stopcontact te hebben gehaald en nadat alle delen zijn afgekoeld, mag het apparaat uitsluitend worden gereinigd met een niet schurende doek die iets is bevochtigd met water. Gebruik nooit oplosmiddelen die de plastic delen beschadigen.
- Giet geen azijn, ontkalkingsmiddelen of andere geparfumeerde substanties in het reservoir; anders komt de garantie onmiddellijk te vervallen.
- Rol het stroomsnoer niet om de zool wanneer het strijkijzer heet is.
- Zet de zool niet op metalen oppervlakken.
- Demonteer het apparaat niet. Er zijn geen interne delen die moeten worden gebruikt of worden schoongemaakt.
- Voordat u het apparaat opbergt, schakelt u het uit door de aan/uit-knop gedurende 2 seconden in te drukken. Haal de stekker van de stroomkabel altijd uit het stopcontact. Wacht tot het apparaat is afgekoeld en leeg het reservoir helemaal.
- Zorg dat het apparaat niet wordt blootgesteld aan weersomstandigheden (regen, zon, etc.).
- Om het product op de juiste manier op grond van de Europese richtlijn 2012/19/EU af te danken, wordt u verzocht het bij het product gevoegde blaadje te lezen.
- **BEWAAR DEZE INSTRUCTIES ALTIJD.**

## BESCHRIJVING VAN HET APPARAAT

- |  |                                  |
|--|----------------------------------|
| A - Steunrooster strijkijzer                               | J - Stoomregelknop               |
| B - Stoomknop  | K - Aan/uitknop                  |
| C - Handgreep  | L - Resettoets                   |
| D - Verbindingskabel strijkijzer-ketel                     | M - Kabelopslag                  |
| E - Knop voor de temperatuurregeling                       | N - Voet                         |
| F - Lampje voor de temperatuurcontrole van het strijkijzer | O - Waterniveau-indicator (Max)  |
| G - Zool   | P - Verwijderbaar waterreservoir |
| H - Stroomkabel + stekker                                  | Q - Dop stoomketel               |
| I - Bedieningspaneel                                       |                                  |

### Bedieningspaneel

	ON/OFF	Aan/uit-lampje
	MAX	Controlelampje MAX stoomniveau
	ECO	Controlelampje ECO-stand
		Controlelampje water op
		Controlelampje dat aangeeft dat de ketel moet worden gereinigd

### Identificatiegegevens

Op het plaatje aan de onderkant van het apparaat zijn de identificatiegegevens weergegeven:

- fabrikant en EG-merk
- model (Mod.)
- serienummer (SN)
- voedingsspanning (V) en frequentie (Hz)
- opgenomen elektrisch vermogen (W)
- gratis telefoonnummer assistentie

Vermeld, bij eventuele verzoeken aan Erkende Servicecentra, het model en het serienummer.

## FASES VOORAFGAAND AAN HET GEBRUIK

---



### Let op!

Verwijder, alvorens het apparaat voor de eerste keer te gebruiken, eventuele etiketten of beschermingselementen van de zool van het strijkijzer.

Zet het apparaat op een horizontale, stabiele ondergrond.

### Het vullen van het reservoir vóór gebruik



### Let op!

Controleer of de stekker van het apparaat uit het stopcontact is getrokken alvorens het reservoir met water te vullen.

Het product werkt met gewoon kraanwater. Bij bijzonder kalkhoudend water (met een hogere hardheid dan 20°F) gebruikt u een mengsel bestaande uit 50% kraanwater en 50% gedemineraliseerd water.

**Gebruik nooit alleen gedemineraliseerd water.**

**Zorg dat het MAX-niveau NOOIT wordt overschreden.**



### Let op!

Gebruik het apparaat nooit zonder water in het reservoir, ook bij het droogstrijken, hierdoor zou de pomp beschadigd kunnen raken. Voeg geen additieven of chemische stoffen toe (zoals bijvoorbeeld stijfsels, appreteermiddelen, parfum e.d.); anders komt de garantie onmiddellijk te vervallen. De eventuele aanwezigheid van water, condens of vocht in het reservoir wil alleen zeggen dat het apparaat is getest.

Verwijder het reservoir (Fig. 3). Vul het reservoir via het hiervoor bestemde rooster (Fig. 4) met kraanwater. Breng het reservoir weer aan en let erop of de klep van het reservoir met de pin, die op de plaats waar het reservoir op het apparaat hoort, (Fig. 5) samenvalt. Druk het reservoir helemaal aan tot het er volledig inzit en u een klik hoort ten teken dat het goed is aangebracht.

## GEBRUIKSAANWIJZING

---

### Het apparaat inschakelen en het eerste gebruik

Controleer alvorens het strijkijzer aan te zetten of er voldoende water in het reservoir zit. Wikkel het stroomsnoer helemaal af.

Steek de stekker in een geaard stopcontact (Fig. 6). Het apparaat laat een pieptoon horen.

Selecteer de gewenste temperatuur door aan de knop voor de temperatuurregeling (E) te draaien (Fig. 2).

Druk op de aan/uit-knop (K) (Fig. 7). Het aan/uitlampje () gaat branden.

Het lampje voor de temperatuurcontrole van het strijkijzer (F) en controlelampje ECO-stand () gaan branden. De plaat begint warm te worden.

Wacht tot het controlelampje van het strijkijzer (F) uitgaat. Nu is het strijkijzer klaar voor gebruik. Wanneer u van temperatuur verandert, begint het controlelampje van de temperatuur te knipperen tot het strijkijzer de nieuwe temperatuur heeft bereikt.

Als u de temperatuur (●) hebt ingesteld, kan geen stoom worden afgegeven.

Het apparaat is ingesteld om in de ECO-modus te worden ingeschakeld. U kunt elk kledingstuk bij deze temperatuur strijken en energie besparen ook al heeft u de juiste hoeveelheid stoom.

Druk op de stoomregelknop (Fig. 8) om de hoeveelheid geleverde stoom te wijzigen.

Wanneer het strijkijzer op temperatuur is, gaat het lampje dat overeenkomt met de gekozen hoeveelheid stoom vast branden.

**Wanneer u het strijkijzer voor de eerste keer gebruikt, kan het voorkomen dat er rook uit komt: dit is een heel normaal verschijnsel dat in zeer korte tijd vanzelf verdwijnt. Bij het eerste gebruik van het strijkijzer probeert u het uit op een stuk stof om eventuele bewerkingsresten te verwijderen.**

Druk op de stoomknop (B) tot er stoom uit het strijkijzer komt (Fig. 9).



### Let op!

Om nooit stoom op te wekken wanneer het strijkijzer is geplaatst op het daarvoor bestemde rooster (A). Het strijkijzer wordt nu automatisch met een pomp gevoed, die bij iedere vulling enkele seconden wordt geactiveerd, waarbij een normaal werkingsgeluid te horen is (trillen). Meteen na het trillen kan het zijn dat er minder stoom wordt afgegeven. Dit is volstrekt normaal, en na een aantal seconden is de stoomafgifte weer normaal. Als het strijkijzer gedurende lange tijd niet wordt gebruikt, wordt aangeraden om het horizontaal te houden, voordat u met strijken begint en enkele stoomstoten naar de grond af te geven om de stoomstoot te stabiliseren en u van eventuele condens te ontdoen.

## Stoomstrijken

De hoeveelheid stoom die door de machine wordt geproduceerd is automatisch en afhankelijk van de temperatuur die voor het strijkijzer gekozen is. Alvorens de stoomstoot direct op het te strijken kledingstuk te richten, eerst twee of drie keer stoom uitrichten in de richting van de grond om de stoomstoot te stabiliseren. Wanneer u de stoomknop (B) 3 tot 5 seconden indrukt, wordt een sterke stoomstoot afgegeven. De stoomstoot stopt als de knop wordt losgelaten. Als de stoomknop (B) langer dan 30 seconden achterelkaar ingedrukt wordt, kunnen er waterdruppels uit de stoomgaatjes in de voet van het strijkijzer komen, druk dus niet te hard op de knop (B). Tijdens de stoomafgifte knippert het stoomlampje.

## Stoomstoot

Het is mogelijk om het vermogen van de stoom te verhogen.

Druk op de stoomregelknop (J) om de MAX-modus te selecteren.

Druk tweemaal achter elkaar op de stoomknop (B) om deze functie te activeren. Wanneer het strijkijzer op temperatuur is, gaat het controlelampje van het MAX stoomniveau () vast branden. De stoomstootfunctie zal ongeveer 2 seconden actief zijn.

**De stoomstootfunctie is alleen mogelijk bij de modi (●●), (●●●) en Max.**

## Reservoir vullen tijdens gebruik



### Let op!

Controleer altijd het waterniveau in het reservoir tijdens het strijken.

Het apparaat is uitgerust met een controlelampje dat aangeeft dat het water op is ()

Als het water in de tank opraakt, gaat het controlelampje "water op" branden. Het apparaat laat twee pieptonen horen. De stoomfunctie niet beschikbaar.

Schakel het apparaat uit door de aan/uit-knop gedurende 2 seconden in te drukken. Trek de stekker uit het stopcontact.

Verwijder het reservoir (Fig. 3). Vul het reservoir via het hiervoor bestemde rooster (Fig. 4) met kraanwater.

Breng het reservoir weer aan en let erop of de klep van het reservoir met de pin, die op de plaats waar het reservoir op het apparaat hoort, (Fig. 5) samenvalt. Druk het reservoir helemaal aan tot het er volledig inzit en u een klik hoort ten teken dat het goed is aangebracht.



### Let op!

Vul het reservoir tot het met MAX aangeduide niveau. Schakel het apparaat altijd uit en haal de stekker van de stroomkabel uit het stopcontact, voordat u het waterreservoir met water vult.

Druk op de resetknop (Fig. 10). Het controlelampje "water op" () gaat uit.

## Droogstrijken

Na het apparaat op het elektriciteitsnet te hebben aangesloten, draait u aan de knop voor de temperatuurregeling (E) om de gewenste strijktemperatuur in te stellen om droog, ofwel zonder stoom, te strijken.

Druk op de aan/uit-knop (I) (Fig. 7). Het aan/uitlampje () gaat branden.

Het controlelampje voor de temperatuur van het strijkijzer (F) en controlelampje ECO-stand () gaan branden. De plaat begint warm te worden.

Wacht tot het controlelampje van het strijkijzer (F) uitgaat.

Druk niet op de stoomknop (B).

**Let op!**

Gebruik het apparaat nooit zonder water in het reservoir, ook bij het droogstrijken, hierdoor zou de pomp beschadigd kunnen raken.

**Strijken in verticale positie**

U kunt de stoomstoot gebruiken om stoffen in verticale stand te strijken. Met deze speciale procedure kunt u vouwen uit gordijnen, stoffen etc. verwijderen. Stel de strijkt temperatuur in op MAX. Zet het te strijken gordijn of de stof verticaal en druk op de stoomknop.

**Let op!**

Strijk geen stoffen die omhoog worden gehouden door andere personen.

**SUGGESTIES**

Controleer allereerst of er op de te strijken stof een etiket is aangebracht met de aanwijzingen voor het strijken en confronteer het symbool op dit etiket met de onderstaande tabel. Mocht er geen etiket met strijkinstructies zijn, maar u kent het type stof, volg dan de aanwijzingen op weergegeven in de tabel. De tabel heeft betrekking op stoffen die niet met appret of dergelijke middelen zijn behandeld. Als dit toch het geval is, kunnen ze ook op een lagere temperatuur worden gestreken.

Verdeel de te strijken kledingstukken en stoffen op basis van het type weefsel: wol met wol, katoen met katoen, enz.

Aangezien de zool van het strijkijzer zich erg snel verwarmt na het ijzer te hebben ingeschakeld, is het aanbevelenswaardig eerst alle stoffen te strijken die een lagere temperatuur vereisen en daarna de stoffen die op progressieve wijze steeds hogere temperaturen vereisen. Als het weefsel is samengesteld uit meerdere soorten vezels, de temperatuur altijd instellen op de vezels die minder warmte vereisen. Bijvoorbeeld, als het weefsel is samengesteld uit 70% synthetische vezels en 30% katoen, dient de temperatuur te worden afgesteld op de positie (•) (zie tabel) zonder stoom, dat wil zeggen voor synthetische stoffen.

Etiket strijkinstructies aangegeven op de kleding	Type materiaal	Thermostaat
	Synthetisch / Zijde	•
	Wol	••
	Katoen	•••
	Linnen	MAX
	Het symbool op het etiket betekent "niet strijken"	

Als u de samenstelling van de te strijken stoffen niet kent, zoek dan een punt uit op de stof die niet zichtbaar is. Voer een test uit door dit gedeelte te strijken en bepaal de meest geschikte temperatuur (begin altijd met een relatief lage temperatuur en verhoog de temperatuur langzaam tot de juiste temperatuur wordt bereikt). De stoffen van 100% wol kunnen ook worden gestreken met het strijkijzer geregeld op één van de posities voor het strijken met stoom. De stoffen van 100% wol, zijde en synthetische stoffen dienen aan de binnenzijde te worden gestreken om te voorkomen om te voorkomen dat ze glimmend worden. De andere soorten stoffen, in het bijzonder fluweel, dienen (met een doek) in één richting te worden gestreken en er dient een zeer lichte druk worden uitgeoefend, omdat ze anders gemakkelijk glimmend worden. Het strijkijzer moet in constante beweging worden gehouden op de te strijken stof.

**Automatische uitschakelfunctie**

Als het apparaat is ingeschakeld, maar niet wordt gebruikt, grijpt na ongeveer 10 minuten de automatische uitschakelfunctie in. Het apparaat geeft een geluidssignaal af.

Om het apparaat opnieuw in te schakelen, drukt u op de aan/uit-knop (K). Het bedieningsdisplay gaat branden en het apparaat gaat over naar de ECO-stoommodus. Na 60 seconden is het strijkijzer klaar voor gebruik.

**Wanneer de automatische uitschakelfunctie is geactiveerd, is het apparaat niet volledig uitgeschakeld.**

## NA TE HEBBEN GESTREKEN

---

Druk 2 seconden op de aan/uit-knop. Trek de stekker uit het stopcontact.

Giet het waterreservoir helemaal leeg; zorg dat er geen water in blijft staan, hierdoor wordt het ontstaan van kalkaanslag bevorderd (Fig. 11). Berg de stroomkabel en de kabel voor de verbinding van het strijkijzer/de ketel op in de hiervoor bestemde ruimte (M).

Zet het apparaat weg op een stabiele ondergrond en buiten bereik van kinderen.

**Laat het strijkijzer afkoelen op het speciale steunrooster, en zorg er daarbij voor dat de snoeren niet tegen de hete delen van het apparaat komen. Het apparaat heeft een snoeropslag onderaan.**

## REINIGING EN ONDERHOUD

---



### Let op!

Alvorens over te gaan tot de reiniging van het apparaat altijd eerst de stekker uit het stopcontact trekken en het strijkijzer laten afkoelen op het daarvoor bestemde rooster.



### Let op!

Dompel het apparaat nooit onder in water of andere vloeistoffen.



### Let op!

Controleer regelmatig of het stroomsnoer van uw strijkijzer in goede staat verkeert alvorens hem te gebruiken, en breng hem, als het snoer beschadigd is, naar het dichtstbijzijnde servicecentrum om hem uitsluitend door gespecialiseerd personeel te laten vervangen.

**De garantie dekt geen schade door verstoppingen als gevolg van kalkaanslag.**

### Stoomketel legen en binnenkant reinigen

Deze handeling moet iedere keer worden verricht dat het controlelampje brandt dat aangeeft dat de ketel moet worden gereinigd (☹).



### Let op!

Voordat u de dop (Q) losdraait, wacht u tot het apparaat goed afgekoeld is en er geen druk meer op de ketel staat.

**Trek het reservoir (P) eruit en giet hem helemaal leeg alvorens de ketel te legen (Fig. 11).**

Draai de dop van de ketel (Q) los (Fig. 12). Houd het apparaat boven een wasbak en laat de stoomketel helemaal leeglopen (Fig. 13).

Doe kraanwater in de ketel. Draai de dop vast en schud het apparaat. Laat de stoomketel opnieuw helemaal leeglopen. Herhaal deze handeling tot het water dat uit de stoomketel komt helder en schoon is.



### Let op!

Giet geen azijn, ontkalkingsmiddelen of andere geparfumeerde substanties de ketel; anders komt de garantie onmiddellijk te vervallen.

Doe na afloop van de reiniging ongeveer 400 cc water in de ketel. Draai de dop (Q) lichtjes, zonder forceren, weer aan.

Druk op de resetknop (Fig. 10). Het controlelampje dat aangeeft dat de ketel moet worden gereinigd (☹) gaat uit.

**Het wordt aangeraden de ketel minstens iedere keer dat het controlelampje gaat branden, dat aangeeft dat de ketel moet worden gereinigd, zodanig schoon te maken, dat de eventuele kalkaanslag, die de normale werking van het apparaat kan hinderen, wordt verwijderd.**

**DE GARANTIE DEKT GEEN SCHADE VEROORZAAKT DOOR VERSTOPPING DOOR KALKAANSLAG.**

## Reiniging van de zool

Eventuele aanslag en andere resten op de zool kunnen worden verwijderd met een in water met azijn gedrenkte lap. Droog de zool altijd af met een droge lap.



### Let op!

Gebruik geen schurende middelen om de zool te reinigen. Zorg dat de zool glad blijft: vermijd contact met metalen voorwerpen.

## Het reservoir reinigen

Maak af en toe het reservoir schoon door er vers water in te gieten. Verwijder het waterreservoir (Fig. 3). Draai het reservoir ondersteboven en laat het restwater in de gootsteen lopen (Fig. 11). Omspoelen en legen.



### Let op!

Doe geen azijn, ontkalkers of andere additieven in het reservoir; anders komt de garantie onmiddellijk te vervallen.

## Reiniging van het strijkijzer

Reinig de kunststof delen met een vochtige, niet schurende lap en droog ze met een droge lap.

**OPMERKINGEN:** het is heel normaal dat de witte plastic delen van het strijkijzer na een bepaalde gebruikperiode door de hoge temperaturen kleine kleurveranderingen ondergaan en/of geel worden.

## ΣΧΕΤΙΚΑ ΜΕ ΤΟ ΠΑΡΟΝ ΕΓΧΕΙΡΙΔΙΟ

Μολονότι οι συσκευές κατασκευάστηκαν σύμφωνα με τις προδιαγραφές των κείμενων ευρωπαϊκών διατάξεων και κατά συνέπεια είναι προστατευμένες σε όλα τα δυνητικά επικίνδυνα εξαρτήματα, διαβάστε προσεκτικά τις προειδοποιήσεις του παρόντος και χρησιμοποιήστε τη συσκευή μονάχα για το σκοπό που προορίζεται, ώστε να αποφύγετε ατυχήματα και ζημιές. Φυλάξτε πρόχειρο το εγχειρίδιο αυτό, για να μπορείτε να το συμβουλευέστε στο μέλλον. Αν πρόκειται να δώσετε τη συσκευή σε κάποιο άλλο άτομο, θυμηθείτε να το παραδώσετε μαζί και το παρόν εγχειρίδιο.

Οι οδηγίες είναι διαθέσιμες στην ιστοσελίδα του εργοστασίου.

Οι πληροφορίες του παρόντος φέρουν τα παρακάτω σύμβολα που σημαίνουν:



Κίνδυνος για τα μικρά παιδιά



Προειδοποίηση για εγκαύματα



Κίνδυνος ηλεκτροπληξίας



Προσοχή – υλικές ζημιές



Κίνδυνος ζημιάς από διάφορες άλλες αιτίες

## ΠΡΟΒΛΕΠΟΜΕΝΗ ΧΡΗΣΗ

Μπορείτε να χρησιμοποιήσετε τη συσκευή για να σιδερώσετε οποιονδήποτε τύπο ρούχου, κουρτίνες και υφάσματα, ακολουθώντας τις οδηγίες που υπάρχουν στην ετικέτα τους, με ή χωρίς ατμό, καθώς επίσης και σε όρθια θέση. Συνιστούμε να σιδερώνετε σε μια σταθερή επιφάνεια που χρησιμεύει και για να απλώνετε τα υφάσματα και για να ακουμπάτε το σίδερο όταν αλλάζετε ρούχο. Η συσκευή αυτή είναι σχεδιασμένη μονάχα για οικιακή χρήση και κατά συνέπεια θεωρείται ακατάλληλη οποιαδήποτε επαγγελματική χρήση.

Οποιαδήποτε άλλη χρήση δεν προβλέπεται από τον κατασκευαστικό οίκο, που συνεπώς απαλλάσσεται από οποιαδήποτε ευθύνη για ζημιές κάθε φύσης, που οφείλονται στην ακατάλληλη χρήση της μηχανής. Η ακατάλληλη χρήση έχει σαν συνέπεια την ακύρωση οποιασδήποτε μορφής εγγύησης.

## ΥΠΟΛΕΙΜΜΑΤΙΚΟΙ ΚΙΝΔΥΝΟΙ

### Προσοχή!



Κίνδυνος εγκαυμάτων – Τα κατασκευαστικά χαρακτηριστικά της συσκευής που περιγράφεται στο παρόν έντυπο, δεν δίνουν την δυνατότητα προστασίας του χρήστη από την πιθανή επαφή με την ζεστή πλάκα του σιδήρου, τόσο κατά τη χρήση του όσο και μερικά λεπτά μετά το σβήσιμο. Επιπλέον συνιστούμε να δώσετε ιδιαίτερη προσοχή κατά την παροχή του ατμού, ώστε να μην πάει πάνω στο σώμα σας ή πάνω σε κατοικίδια ζώα.



Αφού σβήσετε το σίδερο και βγάλετε το φιν από την πρίζα, αφήστε το να κρυώσει σε μια σταθερή επιφάνεια και κυρίως μακριά από τα μικρά παιδιά.

## ΣΗΜΑΝΤΙΚΕΣ ΠΡΟΕΙΔΟΠΟΙΗΣΕΙΣ

### ΔΙΑΒΑΣΤΕ ΠΡΟΣΕΚΤΙΚΑ ΤΙΣ ΠΑΡΑΚΑΤΩ ΟΔΗΓΙΕΣ.

- Η συσκευή αυτή είναι σχεδιασμένη μονάχα για οικιακή χρήση και κατά συνέπεια θεωρείται ακατάλληλη οποιαδήποτε επαγγελματική χρήση.
- Δεν αναλαμβάνουμε καμία ευθύνη για λανθασμένη χρήση της συσκευής, ή για κάποια άλλη χρήση που δεν αναφέρεται στο παρόν.
- Συνιστούμε να φυλάσσετε τα υλικά συσκευασίας του εργοστασίου, δεδομένου ότι δεν προβλέπεται δωρεάν τεχνική υποστήριξη για τις ζημιές που προκλήθηκαν από ακατάλληλη συσκευασία του προϊόντος κατά την αποστολή από ένα



εξουσιοδοτημένο Κέντρο Τεχνικής Υποστήριξης (Σέρβις).



### **Κίνδυνος για τα μικρά παιδιά**

- Απαγορεύεται η χρήση της συσκευής από παιδιά κάτω από 8 ετών και άτομα με ειδικές ανάγκες, ή από άτομα που δεν έχουν την απαιτούμενη πείρα, εκτός και αν επιτηρούνται από έναν υπεύθυνο, που έχει διαβάσει και κατανοήσει τις οδηγίες και τους κινδύνους που παρουσιάζονται κατά την χρήση της συσκευής.
- Οι εργασίες καθαρισμού και συντήρησης της συσκευής που είναι αρμοδιότητα του χρήστη, δεν επιτρέπονται σε παιδιά κάτω των 8 ετών χωρίς την επίβλεψη ενός ενήλικα. Μην επιτρέπετε στα παιδιά να παίζουν με τη συσκευή.
- Κρατήστε τη συσκευή και το καλώδιο τροφοδοσίας μακριά από παιδιά μικρότερα των 8 ετών.
- Τα υλικά συσκευασίας δεν πρέπει να εγκαταλείπονται στη διάθεση μικρών παιδιών, δεδομένου ότι αποτελούν πηγή κινδύνου.
- Αν αποφασίσετε να πετάξετε τη συσκευή, πρέπει να την αχρηστεύσετε κόβοντας το καλώδιο τροφοδοσίας. Συνιστάται επίσης να καταστήσετε ακίνδυνα τα μέρη της συσκευής που μπορεί να αποτελέσουν πηγή κινδύνου, ιδιαίτερα για μικρά παιδιά που μπορεί να παίζουν με τη συσκευή.



### **Κίνδυνος ηλεκτροπληξίας**

- Να σβήνετε πάντα τη συσκευή και να βγάξετε το φως από την πρίζα, πριν γεμίσετε το δοχείο με νερό.
- Η χρήση ηλεκτρικών μπαλαντέζων μη εξουσιοδοτημένων από το εργοστάσιο μπορεί να προκαλέσει ζημιές ή ατυχήματα.
- Αν παρουσιάζει ζημιά το καλώδιο της συσκευής, πρέπει να αντικατασταθεί σε ένα εξουσιοδοτημένο κέντρο τεχνικής υποστήριξης (Σέρβις) ή σε κάθε περίπτωση από έναν αδειούχο ηλεκτρολόγο, ώστε να αποκλεισθεί οποιοσδήποτε κίνδυνος.
- Να βγάξετε το φως από την πρίζα πριν από οποιαδήποτε επέμβαση καθαρισμού ή συντήρησης.
- Πριν βάλετε το φως του καλωδίου στην πρίζα, βεβαιωθείτε πως η τάση που αναφέρεται στην πινακίδα τεχνικών χαρακτηριστικών της συσκευής, αντιστοιχεί στην τάση του δικτύου της περιοχής σας.
- Να χρησιμοποιείτε πάντα μια γειωμένη πρίζα.
- Μην βυθίζετε τη συσκευή σε νερό ή άλλα υγρά.
- Μην αρχίσετε να σιδερώνετε με βρεγμένα χέρια ή ξυπόλητοι.



### **Κίνδυνος ζημιάς από διάφορες άλλες αιτίες**

- Μην αφήνετε τη συσκευή στην πρίζα, όταν απομακρύνεστε από το χώρο που βρίσκεται.
- Η συσκευή πρέπει να χρησιμοποιείται και να αφήνεται σε αδράνεια, πάνω σε μια σταθερή και επίπεδη επιφάνεια.
- Δεν πρέπει να χρησιμοποιείτε τη συσκευή αν έπεσε κάτω, αν υπάρχουν εμφανείς ζημιές ή αν παρουσιάζει διαρροή νερού. Μην χρησιμοποιείτε τη συσκευή

αν έχει ζημιά το καλώδιο ή το φως, ή αν παρουσιάζει ελάττωμα η συσκευή. Όλες οι επισκευές, ακόμα και η αντικατάσταση του ηλεκτρικού καλωδίου, πρέπει να εκτελούνται σε ένα Εξουσιοδοτημένο Κέντρο Τεχνικής Υποστήριξης (Σέρβις), ή οπωσδήποτε από έναν ηλεκτρολόγο, ώστε να αποφύγετε οποιονδήποτε κίνδυνο.

- Πριν ανάψετε τη συσκευή, γεμίστε το δοχείο με νερό.
- Αποφύγετε να βάλετε στο δοχείο υπερβολική ποσότητα νερού.
- Επιλέξτε ένα χώρο με επαρκή φωτισμό και αερισμό και με μια πρίζα εύκολα προσπελάσιμη.
- Να ανάβετε τη συσκευή μόνον όταν είναι στη σωστή θέση.
- Την πρώτη φορά που θα χρησιμοποιήσετε τη συσκευή, υπάρχει πιθανότητα να σχηματιστεί λίγος καπνός; Είναι ένα κανονικό φαινόμενο, που θα εξαφανιστεί σύντομα και οφείλεται στο ότι μερικά εξαρτήματα της συσκευής έχουν λιπανθεί ελαφρά.
- Μην αφήνετε τη συσκευή στην πρίζα, όταν απομακρύνετε από το χώρο που βρίσκεται.
- Όταν ακουμπάτε το σίδερο στην ειδική σχάρα, να βεβαιώνετε πως η σχάρα είναι ακουμπισμένη σε μια σταθερή επιφάνεια.
- Όταν πρέπει να απουσιάσετε έστω και για λίγη ώρα, να αφήνετε πάντα το σίδερο ακουμπισμένο στη σχάρα. Σβήστε τη συσκευή. Βγάλτε το φως από την πρίζα.
- Αν πατήσετε το κουμπί ατμού, προτού ο λέβητας φτάσει στη βέλτιστη θερμοκρασία ή πριν ζεσταθεί επαρκώς το σίδερο, μπορεί να τρέξει νερό από τις οπές του ατμού.
- Μην χρησιμοποιείτε τη συσκευή αν το καλώδιο τροφοδοσίας είναι χαλασμένο, με σημεία καμμένα, κ.λπ. Η επισκευή ή η αντικατάσταση του καλωδίου τροφοδοσίας πρέπει να εκτελούνται από ένα Εξουσιοδοτημένο Κέντρο Τεχνικής Υποστήριξης (Σέρβις) ή από έναν αδειούχο ηλεκτρολόγο. Σε αντίθετη περίπτωση θα παύει να ισχύει η εγγύηση.



### **Προειδοποίηση για εγκαύματα**

- Μην επιχειρείτε ποτέ να σιδερώσετε ένα ρούχο που φοράτε εσείς ή κάποιος άλλος.
- Μην αγγίζετε τα μεταλλικά μέρη του σίδηρου όταν είναι αναμμένο και αμέσως μετά το σβήσιμο, γιατί μπορεί να πάθετε εγκαύματα.
- Μην κατευθύνετε τον ατμό πάνω σας ή πάνω σε κατοικίδια ζώα.

 Προσοχή! Καυτή επιφάνεια.

- Μην αφαιρείτε την τάπα του λέβητα (Q) για κανένα λόγο, όταν είναι αναμμένη η συσκευή.



### **Προσοχή – υλικές ζημιές**

- Τοποθετήστε τη συσκευή σε μια επιφάνεια εργασίας που αντέχει σε θερμοκρασίες τουλάχιστον 90°C. Μην την ακουμπάτε σε ευαίσθητες επιφάνειες.
- Πριν χρησιμοποιήσετε τη συσκευή για πρώτη φορά, αφαιρέστε τις ετικέτες και τις προστατευτικές επενδύσεις από την πλάκα του σίδηρου.

- Να ξετυλίγετε πάντα το καλώδιο, πριν από τη χρήση.
- Μη χρησιμοποιείτε τη συσκευή όταν δεν έχει νερό. Μπορεί να πάθει ζημιά η αντλία.
- Μην χρησιμοποιείτε αεριούχο νερό (που περιέχει διοξείδιο του άνθρακα). Συνιστάται η χρήση απεσταγμένου νερού, όταν το νερό της περιοχής σας περιέχει πολλά άλατα.
- Μην ακουμπάτε το σίδηρο όταν είναι ζεστό, πάνω στο καλώδιο σύνδεσης ή στο καλώδιο τροφοδοσίας και φροντίστε να μην ακουμπάνε τα καλώδια στην πλάκα του σίδηρου όταν είναι ζεστή.
- Μην τραβάτε ποτέ το καλώδιο για να το βγάλετε από την πρίζα.
- Μπορείτε να καθαρίσετε τη συσκευή αποκλειστικά με ένα μαλακό υγρό πανί, αφού κρυώσει και εφόσον έχετε βγάλει το φισ του καλωδίου από την πρίζα. Μη χρησιμοποιείτε ποτέ διαλύτες που μπορεί να κάνουν ζημιά στα πλαστικά.
- Μην χύνετε στο δοχείο ξύδι, ουσίες για την αφαίρεση αλάτων ή άλλες αρωματικές ουσίες; διαφορετικά θα παύσει να ισχύει άμεσα η εγγύηση.
- Μην τυλίγετε το καλώδιο γύρω από την πλάκα, όταν είναι ζεστό το σίδηρο.
- Μην ακουμπάτε την πλάκα σε μεταλλικές επιφάνειες.
- Μην αποσυναρμολογείτε τη συσκευή. Δεν υπάρχουν εσωτερικά εξαρτήματα που χρειάζονται καθαρισμό.
- Προτού φυλάξετε τη συσκευή, σβήστε την πατώντας για 2 δευτερόλεπτα το κουμπί λειτουργίας. Να βγάξετε πάντα το φισ του καλωδίου από την πρίζα. Περιμένετε να κρυώσει η συσκευή και ύστερα αδειάστε τελείως το δοχείο.
- Μην αφήνετε τη συσκευή εκτεθειμένη στους ατμοσφαιρικούς παράγοντες (βροχή, ήλιο, κλπ.).
- Για τη σωστή διάθεση της συσκευής σύμφωνα με την Ευρωπαϊκή Οδηγία 2012/19/ΕΕ συνιστούμε να διαβάσετε το ειδικό φυλλάδιο που συνοδεύει τη συσκευή.

**• ΦΥΛΑΞΤΕ ΤΙΣ ΟΔΗΓΙΕΣ ΑΥΤΕΣ.**

## ΠΕΡΙΓΡΑΦΗ ΤΗΣ ΣΥΣΚΕΥΗΣ

- A - Σχάρα για να ακουμπάει το σίδερο  
 B - Κουμπί ατμού  
 C - Χειρολαβή  
 D - Καλώδιο σύνδεσης σίδερο-λέβητας  
 E - Κουμπί ρύθμισης της θερμοκρασίας  
 F - Ενδεικτικό λαμπάκι ελέγχου της θερμοκρασίας του σιδήρου  
 G - Πλάκα  
 H - Καλώδιο τροφοδοσίας + φως  
 I - Πίνακας ελέγχου  
 J - Κουμπί ρύθμισης ατμού  
 K - Πλήκτρο λειτουργίας  
 L - Πλήκτρο επαναφοράς (reset)  
 M - Εξάρτημα περιτύλιξης καλωδίου  
 N - Βάση  
 O - Δείκτης μέγιστης στάθμης νερού  
 P - Αφαιρούμενο δοχείο νερού  
 Q - Τάπα λέβητα

### Πίνακας ελέγχου

	ON/OFF	Ενδεικτικό λαμπάκι λειτουργίας
	MAX	Ενδεικτικό λαμπάκι Μέγ. στάθμη ατμού
	ECO	Ενδεικτικό λαμπάκι οικονομικής λειτουργίας ECO
		Ενδεικτικό λαμπάκι τέλος νερού
		Ενδεικτικό λαμπάκι απαίτησης καθαρισμού του λέβητα

### Στοιχεία αναγνώρισης

Στην πινακίδα που βρίσκεται κάτω από τη βάση έδρασης της συσκευής, αναφέρονται τα παρακάτω στοιχεία αναγνώρισης:

- κατασκευαστικός οίκος και σήμανση CE (EOK)
- μοντέλο (Mod.)
- αρ. σειράς (SN)
- ηλεκτρική τάση τροφοδότησης (V) και συχνότητας (Hz)
- καταναλισκόμενη ηλεκτρική ισχύς (W)
- πράσινο τηλέφωνο (δωρεάν κλήση) τεχνικής υποστήριξη

Όταν απευθύνεστε στα Εξουσιοδοτημένα Κέντρα Υποστήριξης (Σέρβις), να αναφέρετε το μοντέλο και τον αριθμό σειράς της μηχανής.

## ΠΡΟΚΑΤΑΡΚΤΙΚΕΣ ΕΡΓΑΣΙΕΣ ΓΙΑ ΤΗ ΧΡΗΣΗ



### Προσοχή!

Πριν χρησιμοποιήσετε τη συσκευή για πρώτη φορά, αφαιρέστε τις ετικέτες και τις προστατευτικές επενδύσεις από την πλάκα του σίδερου.

Τοποθετήστε την συσκευή σε μια οριζόντια και σταθερή επιφάνεια.

### Γέμισμα του δοχείου πριν από τη χρήση



### Προσοχή!

Πριν γεμίσετε το δοχείο με νερό, βεβαιωθείτε πως το φινι είναι βγαλμένο από την πρίζα.

Η συσκευή λειτουργεί με κανονικό νερό της βρύσης. Σε περίπτωση που χρησιμοποιείτε νερό με μεγάλη περιεκτικότητα αλάτων (σκληρότητα μεγαλύτερη από 20°F) και χρησιμοποιείτε ένα μίγμα νερού της βρύσης και αποσταγμένου νερού με αναλογία 50% από το καθένα.

**Μη χρησιμοποιείτε ποτέ καθαρό απιονισμένο νερό.**

**Μην γεμίζετε ΠΟΤΕ το δοχείο πάνω από τη μέγιστη στάθμη (MAX).**



### Προσοχή!

Ακόμα και όταν η συσκευή είναι γυρισμένη στο στεγνό σιδέρωμα, μην την χρησιμοποιείτε ποτέ χωρίς νερό γιατί μπορεί να πάθει ζημιά η αντλία. Μην προσθέτετε στο νερό καμία άλλη χημική ουσία (όπως για παράδειγμα άμυλο, αρωματικά, ή οτιδήποτε άλλο); διαφορετικά θα παύσει να ισχύει άμεσα η εγγύηση. Η ενδεχόμενη παρουσία νερού, συμπυκνώματος ή υγρασίας στο δοχείο είναι μονάχα ένδειξη πως η συσκευή έχει υποστεί δοκιμή.

Αφαιρέστε το δοχείο (Εικ. 3). Γεμίστε το δοχείο με νερό της βρύσης, μέσω του ειδικού στομίου (Εικ. 4). Ξαναβάλτε το δοχείο στην θέση του, φροντίζοντας να αντιστοιχήσετε τη βαλβίδα του δοχείου με τον πείρο που υπάρχει στην έδρα της συσκευής (Εικ. 5). Ωθήστε το δοχείο τέρμα στην έδρα του, μέχρι να ακούσετε το χαρακτηριστικό ήχο που σημαίνει πως «κούμπωσε» σωστά στην θέση του.

## ΟΔΗΓΙΕΣ ΧΡΗΣΗΣ

### Άναμμα της συσκευής και πρώτη λειτουργία

Πριν ανάψετε το σίδερο, βεβαιωθείτε πως υπάρχει αρκετό νερό μέσα στο δοχείο. Ξετυλίξτε τελείως το ηλεκτρικό καλώδιο.

Βάλτε το φινι σε μια πρίζα (Εικ. 6), που πρέπει να έχει γείωση. Η συσκευή εκπέμπει ένα ηχητικό σήμα (beep).

Επιλέξτε την επιθυμητή θερμοκρασία desiderata περιστρέφοντας το κουμπί ρύθμισης της θερμοκρασίας (E) (Εικ. 2). Πιέστε το κουμπί λειτουργίας (K) (Εικ. 7). Ανάβει το ενδεικτικό λαμπάκι (E).

Ανάβει το ενδεικτικό λαμπάκι ελέγχου της θερμοκρασίας του σίδερου (F) και το ενδεικτικό λαμπάκι οικονομικού (ECO) τρόπου λειτουργίας (E). Η πλάκα αρχίζει να ζεσταίνεται.

Περιμένετε να σβήσει το ενδεικτικό λαμπάκι θερμοκρασίας του σίδερου (F). Τώρα το σίδερο είναι έτοιμο για τη χρήση. Όταν αλλάζετε τη θερμοκρασία, το ενδεικτικό λαμπάκι θερμοκρασίας του σίδερου αρχίζει να αναβοσβήνει μέχρις ότου το σίδερο να φτάσει στη θερμοκρασία που μόλις επιλέξατε.

Αν έχετε ρυθμίσει τη θερμοκρασία (●) δεν είναι δυνατή η παροχή ατμού.

Η συσκευή είναι ρυθμισμένη για να ανάβει στον τρόπο λειτουργίας ECO (Οικονομικός). Μπορείτε να σιδερώσετε οποιονδήποτε τύπο ρούχου σε αυτήν τη θερμοκρασίας και να κάνετε οικονομία στο ρεύμα, διαθέτοντας ταυτόχρονα τη σωστή ποσότητα ατμού.

Πιέστε το κουμπί ρύθμισης ατμού (E) για να μεταβάλλετε την παρεχόμενη ποσότητα ατμού.

Όταν το σίδερο φτάσει στη σωστή θερμοκρασία, θα ανάψει μόνιμα το ενδεικτικό λαμπάκι που αντιστοιχεί στην επιλεγμένη ποσότητα ατμού.

**Την πρώτη φορά που θα χρησιμοποιήσετε τη συσκευή, υπάρχει πιθανότητα να σχηματιστεί λίγος καπνός: Είναι ένα κανονικό φαινόμενο, που θα εξαφανιστεί σύντομα. Την πρώτη φορά που θα χρησιμοποιήσετε το σίδερο, δοκιμάστε το πάνω σε ένα παλιό ύφασμα για να απομακρύνετε τυχόν κατάλοιπα κατεργασίας (από το εργοστάσιο).**

Πιέστε το κουμπί ατμού (B) προκειμένου το σίδερο να αρχίσει την παροχή ατμού (Εικ. 9).



### Προσοχή!

Προσέξτε να μην πατήσετε το κουμπί του ατμού, όταν το σίδερο είναι ακουμπισμένο στη σχάρα (A).

Το σίδερο τροφοδοτείται αυτόματα από μία αντλία η οποία ενεργοποιείται για λίγα δευτερόλεπτα κάθε φορά που γεμίζετε με νερό. Τότε η συσκευή κάνει λίγο θόρυβο (κραδασμός), που είναι απόλυτα φυσιολογικός. Αμέσως μετά τον κραδασμό μπορεί να εκδηλωθεί μείωση της εκροής ατμού. Πρόκειται για ένα κανονικό φαινόμενο.

Αν το σίδερο παραμείνει αχρησιμοποίητο για μεγάλο χρονικό διάστημα, πριν σιδερώσετε συνιστούμε να το αφήσετε σε οριζόντια θέση και να εκτοξεύσετε μερικές φορές τον ατμό προς το δάπεδο για να τον σταθεροποιήσετε και να απομακρύνετε τα τυχόν κατάλοιπα συμπυκνώματος.

### Σιδέρωμα με ατμό

Η ποσότητα ατμού που παράγεται από τη συσκευή ρυθμίζεται αυτόματα, ανάλογα με την επιλεγμένη θερμοκρασία του σιδήρου. Πριν κατευθύνετε τον ατμό στο ρούχο που πρόκειται να σιδερώσετε, εκτοξεύστε τον δύο – τρεις φορές προς το πάτωμα για να τον σταθεροποιήσετε. Όταν πατάτε το κουμπί ατμού (B) για 3 έως 5 δευτερόλεπτα, εκτοξεύεται δυνατά ο ατμός. Η εκτόξευση του ατμού διακόπτεται μόλις αφήσετε το κουμπί. Αν το κουμπί ατμού (B) πατηθεί συνέχεια για περισσότερα από 30 δευτερόλεπτα, μπορεί να στάξουν σταγόνες νερού από τις οπές ατμού της πλάκας του σιδήρου και συνεπώς δεν συνιστάται, να πατάτε υπερβολικά το κουμπί (B). Κατά τη διάρκεια παροχής ατμού, αναβοσβήνει το ενδεικτικό λαμπάκι ατμού.

### Μια εκτόξευση ατμού

Είναι δυνατή η αύξηση της ισχύος του ατμού.

Πιέστε το κουμπί ρύθμισης ατμού (J) για να επιλέξετε τον τρόπο λειτουργίας MAX (Μέγιστο).

Πιέστε το κουμπί ατμού (B) δυο συνεχόμενες φορές για να ενεργοποιήσετε αυτή τη λειτουργία. Όταν το σίδερο φτάσει στη σωστή θερμοκρασία, θα ανάψει μόνιμα το ενδεικτικό λαμπάκι μέγιστης (MAX) στάθμης ατμού (☀). Η λειτουργία μιας εκτόξευσης ατμού θα είναι ενεργή για περίπου 2 δευτερόλεπτα.

Η λειτουργία μιας εκτόξευσης ατμού είναι διαθέσιμη μόνο στους τρόπους λειτουργίας (••), (•••) και Max.

### Γέμισμα του δοχείου κατά την χρήση



### Προσοχή!

Όσο σιδερώνετε, να ελέγχετε πάντα τη στάθμη του νερού στο δοχείο.

Η συσκευή είναι εφοδιασμένη με ένα ενδεικτικό λαμπάκι εξάντλησης του νερού (☁).

Στην περίπτωση που το δοχείο μείνει χωρίς νερό, θα ανάψει το ενδεικτικό λαμπάκι εξάντλησης του νερού. Η συσκευή εκπέμπει δυο ηχητικά σήματα (beep). Η λειτουργία ατμού δεν είναι διαθέσιμη.

Σβήστε τη συσκευή πατώντας για 2 δευτερόλεπτα το κουμπί λειτουργίας. Βγάλετε το φιν από την πρίζα.

Αφαιρέστε το δοχείο (Εικ. 3). Γεμίστε το δοχείο με νερό της βρύσης, μέσω του ειδικού στομίου (Εικ. 4).

Ξαναβάλτε το δοχείο στην θέση του, φροντίζοντας να αντιστοιχίσετε τη βαλβίδα του δοχείου με τον πείρο που υπάρχει στην έδρα της συσκευής (Εικ. 5). Ωθήστε το δοχείο τέρμα στην έδρα του, μέχρι να ακούσετε το χαρακτηριστικό ήχο που σημαίνει πως «κούμπωσε» σωστά στην θέση του.



### Προσοχή!

Γεμίστε το δοχείο με νερό μέχρι το σημάδι μέγιστης στάθμης MAX. Να σβήνετε πάντα τη συσκευή και να βγάξετε το φιν από την πρίζα, πριν γεμίσετε το δοχείο με νερό.

Πιέστε το πλήκτρο επαναφοράς (reset) (Εικ. 10). Σβήνει το ενδεικτικό λαμπάκι εξάντλησης του νερού (☁).

### Σιδέρωμα χωρίς ατμό

Για να σιδερώσετε χωρίς ατμό, αφού συνδέσετε τη συσκευή στο ηλεκτρικό δίκτυο, αρκεί να γυρίσετε το κουμπί ρύθμισης της θερμοκρασίας (E) για να επιλέξετε την επιθυμητή θερμοκρασία σιδερώματος.

Πιέστε το κουμπί λειτουργίας (I) (Εικ. 7). Ανάβει το ενδεικτικό λαμπάκι (☀).

Ανάβει το ενδεικτικό λαμπάκι θερμοκρασίας του σιδήρου (F) και το ενδεικτικό λαμπάκι οικονομικής λειτουργίας ECO (☁). Η πλάκα αρχίζει να ζεσταίνεται.

Περιμένετε να σβήσει το ενδεικτικό λαμπάκι θερμοκρασίας του σιδήρου (F).

Μην πιέσετε το πλήκτρο ατμού (B).



### Προσοχή!

Ακόμα και όταν η συσκευή είναι γυρισμένη στο στεγνό σιδέρωμα, μην την χρησιμοποιείτε ποτέ χωρίς νερό γιατί μπορεί να πάθει ζημιά η αντλία.

## Σιδέρωμα στα όρθια

Μπορείτε να χρησιμοποιήσετε την εκτόξευση ατμού για να σιδερώσετε υφάσματα στα όρθια. Αυτή η ιδιαίτερη διαδικασία σιδερώματος εξαλείφει τις ζέρες από τις κουρτίνες και άλλα υφάσματα. Ρυθμίστε τη θερμοκρασία σιδερώματος στο MAX (μέγιστο). Τοποθετήστε την κουρτίνα ή το ύφασμα με τον τρόπο που θέλετε να το σιδερώσετε στα όρθια και πατήστε το κουμπί του ατμού.



### Προσοχή!

Μην σιδερώνετε υφάσματα ή ρούχα που κρατάνε άλλα άτομα.

## ΥΠΟΔΕΙΞΕΙΣ

Κατ' αρχήν δείτε αν υπάρχει στο ρούχο μια ετικέτα με οδηγίες για το σιδέρωμα και συγκρίνετε τις υποδείξεις της ετικέτας με τον παρακάτω πίνακα. Αν δεν βρείτε την ετικέτα, αλλά γνωρίζετε τον τύπο του υφάσματος, ακολουθείτε τις οδηγίες του παρακάτω πίνακα. Ο πίνακας αναφέρει τα υφάσματα που δεν έχουν υποστεί καμία κατεργασία με άμυλο ή παρόμοια. Διαφορετικά μπορείτε να σιδερώσετε και σε χαμηλότερη θερμοκρασία.

Ξεχωρίστε τα ρούχα ανά τύπο υφάσματος: τα μάλλινα ξεχωριστά, τα βαμβακερά ξεχωριστά, κ.λπ.

Δεδομένου ότι η πλάκα του σίδηρου ζεσταίνεται σε πολύ λιγότερο χρόνο απ' αυτόν που απαιτεί να κρυώσει συνιστάται να αρχίσετε το σιδέρωμα από τα υφάσματα που απαιτούν χαμηλότερη θερμοκρασία και να συνεχίσετε σταδιακά με τα άλλα που απαιτούν μεγαλύτερη θερμοκρασία. Αν το ύφασμα έχει μικτή σύνθεση, ρυθμίστε τη θερμοκρασία για την ίνα που χρειάζεται τη μικρότερη. Για παράδειγμα, αν το ύφασμα αποτελείται κατά το 70% συνθετικές ίνες και κατά το 30% από βαμβάκι, θα πρέπει να ρυθμίσετε τη θερμοκρασία στη θέση (\*) (βλέπε πίνακα) χωρίς ατμό, δηλαδή σε εκείνη για συνθετικά υφάσματα.

Ετικέτα Οδηγίες για το σιδέρωμα που αναφέρονται στην ετικέτα του υφάσματος	Τύπος υφάσματος	Θερμοστάτης
	Συνθετικά / Μεταξωτά	•
	Μάλλινα	••
	Βαμβακερά	•••
	Λινά	MAX
	Αυτό το σύμβολο στην ετικέτα, σημαίνει "δεν πρέπει να σιδερώνεται"	

Αν δεν γνωρίζετε τη σύνθεση του υφάσματος του ρούχου που θέλετε να σιδερώσετε, δοκιμάστε το σίδερο σε ένα σημείο του ρούχου που δεν φαίνεται (ανάποδη). Δοκιμάστε το σίδερο στο σημείο αυτό για να βρείτε τη σωστή θερμοκρασία, (αρχίζοντας βέβαια από τη χαμηλότερη και ανεβάζοντάς την σταδιακά μέχρι τη σωστή). Τα ολόμαλλα υφάσματα (100% μαλλι) μπορούν να σιδερωθούν και με μία από τις θέσεις του ατμού. Σιδερώνετε από την ανάποδη τα ολόμαλλα, τα μεταξωτά και τα συνθετικά, για να μην κάνουν γυαλάδες. Για τους άλλους τύπους των υφασμάτων και ιδιαίτερα τα βελούδινα, προκειμένου να μην κάνουν γυαλάδες, σιδερώστε τα με ένα πανί και πιέζοντας ελαφρά το σίδερο προς μία μόνο κατεύθυνση. Το σίδερο πρέπει να μετακινείται συνέχεια πάνω στο ρούχο.

## Λειτουργία αυτόματου σβησίματος

Αν είναι αναμμένη η συσκευή αλλά δεν χρησιμοποιείται, μετά από περίπου 10 λεπτά επεμβαίνει η λειτουργία αυτόματου σβησίματος. Η συσκευή εκπέμπει ένα ηχητικό σήμα.

Για να ξαναθέσετε σε λειτουργία τη συσκευή πιέστε το κουμπί λειτουργίας (Κ). Η οθόνη χειρισμού φωτίζεται και η συσκευή ανάβει στον τρόπο οικονομικής (ECO) λειτουργίας με ατμό. Μετά από 60 δευτερόλεπτα το σίδερο είναι έτοιμο για τη χρήση.

Όταν είναι ενεργοποιημένη η λειτουργία αυτόματου σβησίματος, η συσκευή δεν είναι τελείως σβηστή.

## ΟΤΑΝ ΤΕΛΕΙΩΣΕΤΕ ΤΟ ΣΙΔΕΡΩΜΑ

Πιέστε για 2 δευτερόλεπτα το κουμπί λειτουργίας. Βγάλτε το φιν από την πρίζα. Αδειάστε τελείως το δοχείο για να αποφύγετε το σχηματισμό αλάτων από το στάσιμο νερό (Εικ. 11). Φυλάξτε το καλώδιο τροφοδοσίας το καλώδιο σύνδεσης σίδηρου/λέβητα στο ειδικό διαμέρισμα (M). Φυλάξτε τη συσκευή σε μια σταθερή επιφάνεια, μακριά από τα μικρά παιδιά.

Ακουμπήστε το σίδηρο στη σχάρα και αφήστε το να κρυώσει, προσέχοντας να μην ακουμπάει κανένα καλώδιο στις ζεστές επιφάνειες της συσκευής. Η συσκευή διαθέτει μια βάση περιτύλιξης του καλωδίου.

## ΚΑΘΑΡΙΣΜΟΣ ΚΑΙ ΣΥΝΤΗΡΗΣΗ



### Προσοχή!

Πριν αρχίσετε να καθαρίζετε τη συσκευή, βγάλτε το φιν από την πρίζα και αφήστε το σίδηρο να κρυώσει ακουμπισμένο στη σχάρα.



### Προσοχή!

Μην βυθίζετε ποτέ την συσκευή σε νερό ή άλλα υγρά.



### Προσοχή!

Ελέγξτε την κατάσταση του καλωδίου πριν χρησιμοποιήσετε τη συσκευή και αν διαπιστώσετε κάποια φθορά, πηγαίνατε τη συσκευή στο πλησιέστερο κέντρο τεχνικής υποστήριξης (Σέρβις) για να γίνει η αντικατάσταση του καλωδίου αποκλειστικά από κάποιον έμπειρο τεχνικό.

Η εγγύηση δεν καλύπτει τις ζημιές που οφείλονται σε φραξίματα από ιζήματα αλάτων (πουρί).

### Αδειασμα και εσωτερικό καθάρισμα του λέβητα

Αυτή η διαδικασία πρέπει να εκτελείται κάθε φορά που ανάβει το ενδεικτικό λαμπάκι απαίτησης καθαρισμού του λέβητα (☹).



### Προσοχή!

Πριν ξεβιδώσετε την τάπα (Q) περιμένετε μέχρι να κρυώσει καλά η συσκευή και να εκτονωθεί η εσωτερική πίεση.

Αφαιρέστε το δοχείο (P) και αδειάστε το τελείως πριν προχωρήσετε στο άδειασμα του λέβητα (Εικ. 11).

Ξεβιδώστε την τάπα του λέβητα (Q) (Εικ. 12). Μετακινήστε τη συσκευή σε ένα νεροχύτη ή νιπτήρα και αδειάστε τελείως το λέβητα (Εικ. 13).

Βάλτε στο λέβητα νερό από τη βρύση. Βιδώστε την τάπα και κουνήστε τη συσκευή. Αδειάστε ξανά τελείως το νερό από το λέβητα. Επαναλάβετε αυτή την διαδικασία, μέχρις ότου το νερό που βγαίνει από το λέβητα να είναι καθαρό και διαυγές.



### Προσοχή!

Μην χύνετε στο δοχείο ζύδι, ουσίες για την αφαίρεση αλάτων ή άλλες αρωματικές ουσίες; διαφορετικά θα παύσει να ισχύει άμεσα η εγγύηση.

Όταν τελειώσετε τον καθαρισμό, γεμίστε το λέβητα με περίπου 400 cc νερού. Βιδώστε την τάπα (Q) συσφιγόντάς την ελαφρά, χωρίς υπερβολικό φορτσάρισμα.

Πιέστε το πλήκτρο επαναφοράς (reset) (Εικ. 10). Σβήνει το ενδεικτικό λαμπάκι απαίτησης καθαρισμού του λέβητα (☹).

Συνιστάται να καθαρίζετε το λέβητα κάθε φορά που ανάβει το ενδεικτικό λαμπάκι απαίτησης καθαρισμού του λέβητα, ώστε να απομακρύνετε τα τυχόν κατάλοιπα αλάτων που μπορεί να επηρεάσουν την κανονική λειτουργία της συσκευής.

Η ΕΓΓΥΗΣΗ ΔΕΝ ΚΑΛΥΠΤΕΙ ΒΛΑΒΕΣ ΠΟΥ ΟΦΕΙΛΟΝΤΑΙ ΣΕ ΦΡΑΞΙΜΟ ΑΠΟ ΑΛΑΤΑ.



## Καθαρισμός της πλάκας

Μπορείτε να αφαιρέσετε τα τυχόν κατάλοιπα αλάτων ή άλλων ουσιών στην πλάκα του σίδηρου, χρησιμοποιώντας ένα πανί βουτηγμένο σε διάλυμα νερού με ξύδι. Σκουπίστε καλά την πλάκα με ένα στεγνό πανί.



### Προσοχή!

Μην χρησιμοποιείτε τραχιά υλικά για να καθαρίσετε την πλάκα. Φροντίστε να παραμείνει λεία η πλάκα: αποφύγετε να την φέρετε σε επαφή με μεταλλικά αντικείμενα.

## Καθαρισμός του δοχείου

Κάθε τόσο, πρέπει να καθαρίζετε το δοχείο, γεμίζοντάς το με νερό της βρύσης. Αφαιρέστε το δοχείο νερού (Εικ. 3). Αναποδογυρίστε το δοχείο και αδειάστε στο νεροχύτη το υπόλοιπο νερό (Εικ. 11). Ξεπλύντε και αδειάστε.



### Προσοχή!

Μην ρίχνετε στο δοχείο ξύδι, αφαλατικά ή άλλα πρόσθετα; διαφορετικά θα παύσει να ισχύει άμεσα η εγγύηση.

## Καθαρισμός του σίδηρου

Καθαρίστε τα πλαστικά μέρη με ένα καθαρό και απαλό πανί και σκουπίστε με ένα στεγνό πανί.

**ΣΗΜΕΙΩΣΕΙΣ:** είναι απόλυτα φυσιολογικό, μετά από κάποιο χρονικό διάστημα χρήσης σε υψηλές θερμοκρασίες, τα λευκά πλαστικά της συσκευής να παρουσιάζουν μικρές αλλοιώσεις στο χρώμα ή / και κιτρίνισμα.

## СОДЕРЖАНИЕ ДАННОЙ ИНСТРУКЦИИ

---

Несмотря на то, что данное устройство было изготовлено в полном соответствии с требованиями действующих европейских норм и все его потенциально опасные части обеспечены необходимой защитой, внимательно ознакомьтесь с настоящими мерами безопасности и, во избежание травм и повреждений, используйте прибор строго по назначению. Рекомендуется хранить данную инструкцию в легкодоступном месте. Если вы решите передать данное устройство в другие руки, не забудьте передать вместе с ним и эту инструкцию.

С инструкциями можно ознакомиться на сайте производителя прибора.

Содержащаяся в данной инструкции информация сопровождается следующими условными обозначениями:



Опасно для детей



Меры безопасности по предотвращению ожогов



Опасность поражения электрическим током



Внимание - возможность возникновения материального ущерба



Угроза возникновения ущерба, вызванная иными причинами

## НАЗНАЧЕНИЕ УСТРОЙСТВА

---

Прибор можно использовать для глажки одежды любого типа, штор и тканей с паром или без, в том числе в вертикальном положении, соблюдая указания на этикетке. Рекомендуется гладить, а также при замене изделия ставить утюг на устойчивую поверхность. Прибор предназначен только для домашнего применения и не должен использоваться в коммерческих и промышленных целях.

Любой другой способ использования прибора, не предусмотренный производителем, освобождает его от ответственности за возможные повреждения, вызванные подобным использованием. Применение устройства не по назначению влечет за собой отмену любой формы гарантии.

## ОСТАТОЧНЫЕ РИСКИ

---



### Внимание!

Опасность ожогов – особенности конструкции описываемого в данной инструкции аппарата, не позволяют полностью защитить пользователя от возможных контактов с горячей подошвой утюга как в процессе предусмотренного применения, так и сразу после его отключения. Кроме того, рекомендуется соблюдать особую осторожность при выделении пара и никогда не направлять струю пара в сторону частей тела или домашних животных.



После того, как вы выключили утюг и вынули вилку из электрической розетки, необходимо оставить его для остывания на устойчивой поверхности, недоступной для детей.

## ПРАВИЛА ТЕХНИКИ БЕЗОПАСНОСТИ

---

**ПЕРЕД ПЕРВЫМ ИСПОЛЬЗОВАНИЕМ ПРИБОРА НЕОБХОДИМО ВНИМАТЕЛЬНО ПРОЧИТАТЬ НАСТОЯЩУЮ ИНСТРУКЦИЮ.**

- Прибор предназначен только для домашнего применения и не должен использоваться в коммерческих и промышленных целях.
- Изготовитель не несет ответственности за неправильное использование прибора или использование его в целях, не предусмотренных данным руководством по эксплуатации.

- Рекомендуется хранить оригинальную упаковку, т.к. бесплатное сервисное обслуживание не предусмотрено в случае повреждений, вызванных неправильной упаковкой изделия при его отсылке в авторизованный Центр сервисного обслуживания.

### **Опасно для детей**

- Разрешается использование данного прибора детьми младше 8 лет и лицами с ограниченными физическими, сенсорными или психическими способностями, а также без опыта или умения использования подобных устройств только под присмотром или после получения соответствующих разъяснений о безопасном использовании прибора и о вероятных опасностях.
- Чистка и техобслуживание устройства могут быть доверены детям не младше 8 лет и только под наблюдением взрослых. Не допускайте игр детей с прибором.
- Держите прибор и шнур электропитания в месте, недоступном для детей младше 8 лет.
- Во избежание несчастных случаев, не оставляйте упаковку от прибора в местах, доступных для детей.
- После окончания срока эксплуатации устройства, в целях его правильной утилизации, рекомендуется отрезать электрический провод, сделав прибор непригодным для использования. Рекомендуется следить за тем, чтобы потенциально опасные детали прибора не стали игрушкой для детей.

### **Опасность поражения электрическим током**

- Перед наполнением бака водой необходимо выключить прибор и вынуть питающий провод из электророзетки.
- Использование электрических удлинителей, не одобренных производителем прибора, может повлечь за собой возникновения ущерба и несчастных случаев.
- В случае повреждения электрошнура он должен быть заменен его производителем или квалифицированным персоналом авторизованного сервисного центра во избежание возможных рисков.
- Перед каждой чисткой или для выполнения работ по техобслуживанию устройства, необходимо вынуть вилку из розетки.
- Перед подключением прибора к электросети проверить, соответствует ли напряжение, указанное на табличке прибора, напряжению сети.
- Подключать питающий провод прибора к розетке с заземлением.
- Не опускать прибор в воду и другие жидкости.
- Не рекомендуется пользоваться утюгом мокрыми руками или если на вас не надеты обувь.



## **Угроза возникновения ущерба, вызванная иными причинами**

- Не оставлять без присмотра прибор, подключенный к электросети.
- Прибор можно эксплуатировать и ставить охлаждаться после использования только на горизонтальных и устойчивых поверхностях.
- Если произошло падение прибора, то он не подлежит дальнейшей эксплуатации при наличии признаков повреждений или утечки воды. Не используйте прибор при наличии повреждений в шнуре или вилке, а также в самом приборе. Во избежание любого риска все ремонты, включая замену провода питания, должны производиться исключительно в авторизованном центре сервисного обслуживания или специалистом, обладающим необходимой квалификацией.
- Перед применением аппарата заполнить резервуар водой.
- Не наливать большое количество воды в бак.
- Для обеспечения правильной эксплуатации прибора всегда выбирайте хорошо освещенное и чистое помещение, которое оснащено розеткой, расположенной в легкодоступном месте.
- Включать прибор только, когда он находится в рабочем положении.
- При первом использовании прибора может произойти небольшое выделение дыма; Это нормальное явление, вызываемое тем, что на некоторые детали нанесена смазка, и оно прекращается в течение короткого времени.
- Не оставлять без присмотра прибор, подключенный к электросети.
- При установке утюга на подставку, необходимо убедиться в устойчивости поверхности, на которой находится подставка.
- Перед тем, как уйти, даже ненадолго, поставьте утюг на специальную решетку. Выключить прибор. Отсоединить провод питания из розетки тока.
- Если Вы нажмете кнопку пара раньше, чем парогенератор достигнет оптимальной температуры нагрева и утюг станет горячим, то может произойти вытекание воды из отверстий для выхода пара.
- Не следует пользоваться прибором, если шнур электропитания поврежден или имеет подгоревшие участки, и т.д. Ремонт или замена шнура электропитания должны выполняться либо в Авторизованном Центре Сервисного обслуживания либо квалифицированным специалистом. В противном случае гарантия не сохраняется.



## **Меры безопасности по предотвращению ожогов**

- Никогда не гладить надетую на себя одежду.
- Во избежание ожогов запрещается дотрагиваться до металлических частей утюга, когда он находится в работе, а также и некоторое время после его выключения.
- Не направлять струю пара в сторону тела и домашних животных.

 **Внимание!** Нагретая поверхность.

- Ни при каких условиях не снимайте пробку (Q) с парогенератора во время использования.



### **Внимание - возможность возникновения материального ущерба**

- Рекомендуется ставить прибор на рабочую поверхность, выдерживающую температуру не менее 90°C. Не ставить утюг на хрупкие поверхности.
- Перед первым использованием прибора убрать этикетки или защитную пленку с подошвы утюга.
- Перед применением следует всегда распрямлять провод.
- Не применять аппарат без воды, может поломаться насос.
- Не использовать газированную воду (с добавлением углекислого газа). Если водопроводная вода очень жесткая, рекомендуется применять деминерализованную воду.
- Не ставить горячий утюг на соединительный провод или на провод питания и следить за тем, чтобы они никогда не соприкасались с горячей подошвой утюга.
- Вынимая вилку из электрической розетки, не тяните ее за провод.
- Чистка утюга производится неабразивной и слегка влажной тканью и только после того, как вы вытащили вилку электрического провода питания из розетки и все части утюга остыли, Запрещается применять любые растворители, поскольку они могут повредить пластмассовые части.
- Не наливать в бачок уксус, умягчитель или ароматизированные жидкости; в противном случае действие гарантии сразу же прекращается.
- Не наматывать провод питания вокруг подошвы, когда утюг горячий.
- Не дотрагиваться подошвой утюга до других металлических поверхностей.
- Нельзя разбирать прибор. Внутренние части прибора не могут использоваться отдельно от него и не требуют чистки.
- Прежде чем поместить прибор на хранение, выключите его: для этого нажмите кнопку включения на 2 секунды. Следует всегда вынимать шнур из розетки. После полного охлаждения вылить из резервуара всю воду.
- Не допускать воздействия на прибор атмосферных факторов (дождя, солнца и т.д.).
- Для правильной утилизации прибора в соответствии с Европейской директивой 2012/19/UE внимательно ознакомьтесь с имеющейся в комплекте прибора памяткой.

**ХРАНИТЬ НАСТОЯЩЕЕ РУКОВОДСТВО ПО ЭКСПЛУАТАЦИИ.**

## ОПИСАНИЕ ПРИБОРА

- |   |   |
|---|---|
| A - Решетка для утюга                             | J - Кнопка подачи пара                  |
| B - Кнопка подачи пара                            | K - Кнопка включения                    |
| C - Ручка   | L - Кнопка сброса                       |
| D - Кабель для соединения утюга с парогенератором | M - Кабельный барабан                   |
| E - Рукоятка термостата плитки                    | N - Подошва утюга                       |
| F - Индикатор контроля температуры утюга          | O - Индикатор максимального уровня воды |
| G - Подошва                                       | P - Съемный бачок для воды              |
| H - Электрический провод + штепсель               | Q - Пробка парогенератора               |
| I - Панель управления                             |   |

### Панель управления

	ON/OFF	Световой индикатор включения
	MAX	Индикатор уровня пара MAX
	ECO	Световой индикатор режима ЭКО
		Индикатор отсутствия воды
		Индикатор запроса очистки парогенератора

### Идентификационные данные

На табличке, закрепленной на основании прибора, указаны следующие идентификационные данные:

- Производитель и маркировка ЕС
- модель (Mod.)
- регистрационный № (SN)
- электрическое напряжение (В) и частота (Гц)
- потребляемое напряжение (W)
- бесплатная телефонная служба техподдержки

При оформлении заявки в Авторизованный Центр сервисного обслуживания, необходимо указывать модель и регистрационный номер.

## ПОДГОТОВИТЕЛЬНЫЕ ФАЗЫ ПЕРЕД ИСПОЛЬЗОВАНИЕМ



### Внимание!

Перед первым использованием прибора убрать этикетки или защитную пленку с подошвы утюга. Поставить аппарат на устойчивую горизонтальную поверхность.

### Заполнение бачка перед применением



### Внимание!

Перед заполнением бачка водой необходимо убедиться, что аппарат отключён от сети электрического питания.

для работы прибора можно использовать обычную водопроводную воду. В случае повышенной жесткости (более 20°f) воды рекомендуется использовать 50% воды из-под крана и 50% дистиллированной воды.

**Ни при каких условиях не использовать одну деминерализованную воду.**

**Никогда не наполнять бачок выше максимального уровня.**



### Внимание!

Никогда не применять аппарат без воды в баке, даже в случае сухой глажки, может повредиться насос. Запрещается добавлять в прибор какие-либо химические вещества (например, крахмал, красители, отдушки и др.); в противном случае действие гарантии сразу же прекращается. Возможное присутствие воды, конденсата или влажности в котле свидетельствуют о том, что прибор проходил тестирование.

Вынуть бачок (Рис. 3). Залить воду прямо из-под крана через специальную решетку (Рис. 4).

Закрепить резервуар следя за тем, чтобы его клапан совпадал со штифтом в основании прибора (Рис. 5). Нажать до упора на основание резервуара. Если послышался щелчок, это значит, что резервуар встал на свое место.

## РУКОВОДСТВО ПО ЭКСПЛУАТАЦИИ

### Включение прибора и его первое использование

Перед включением утюга убедиться в наличии необходимого количества воды в бачке. Полностью развернуть шнур электропитания.

Вставить вилку в розетку (Рис. 6), которая должна быть оборудована заземлением. Прибор издаст звуковой сигнал.

Выберите желаемую температуру, повернув ручку регулировки температуры (E) (Рис. 2).

Нажмите кнопку включения (K) (Рис. 7). Зажжется световой индикатор включения (ON/OFF).

Индикатор контроля температуры утюга (F) и индикатор режима ECO (ECO) загорятся. Подошва начинает нагреваться.

Дождитесь выключения индикатора температуры утюга (F). После чего утюг готов к применению. При изменении температуры индикатор температуры утюга мигает до тех пор, пока утюг не достигнет новой температуры.

Если вы установили температуру (●), подавать пар невозможно.

Прибор настроен на включение в режиме ECO. При этой температуре можно гладить любую одежду и экономить электроэнергию, используя оптимальное количество пара.

Нажмите кнопку регулировки пара (Рис. 8), чтобы изменить количество подаваемого пара.

Когда утюг достигает температуры, индикатор, соответствующий выбранному количеству пара, начнет гореть непрерывно.

**При первом применении утюга возможно выделение дыма; это вполне нормальное явление, которое исчезнет через короткий промежуток времени. При первом использовании утюга следует сначала попробовать его действие на куске старой ткани для удаления возможных остатков процесса производства.**

Нажмите кнопку подачи пара (B) до тех пор, пока утюг не начнет подавать пар (Рис. 9).



### **Внимание!**

Не выпускать пар, когда утюг находится на подставке (A).

Утюг наполняется автоматически при помощи насоса. Каждый раз при заполнении, в течение нескольких секунд, слышится нормальный шум работающего устройства (вибрация). После вибрации может сразу же наступить уменьшение уровня выброса пара. Это вполне нормально и после нескольких секунд выброс пара придет в обычное состояние.

Когда утюг не используется в течение длительного времени, перед глажением рекомендуется подержать его в горизонтальном положении и выпустить немного пара в землю для стабилизации его выработки и для удаления возможного конденсата.

## **Глажение с паром**

Количество пара, которое прибор производит автоматическим образом, зависит от выбранной температуры утюга. Прежде, чем направить пар на одежду, выпустить две или три струи пара в направлении пола для стабилизации струи. Если кнопку выработки пара (B) держать нажатой от 3 до 5 секунд, то можно получить сильную струю пара. Если кнопку отпустить, выработка пара прекратится. Если кнопку пара (B) нажать непрерывно на 30 секунд, из отверстий для пара на подошве утюга могут выходить капли воды, поэтому не злоупотребляйте нажатием на кнопку (B).

Во время подачи пара индикатор подачи пара мигает.

## **Выброс пара**

Мощность пара можно увеличить.

Нажмите кнопку подачи пара (J), чтобы выбрать режим MAX.

Нажмите кнопку подачи пара (B) два раза подряд, чтобы активировать функцию. Когда утюг достигнет температуры, индикатор уровня пара MAX (☞) начнет гореть непрерывно. Функция выброса пара будет активна в течение 2 секунд.

Функция «выброс пара» доступна только для режимов (••), (•••) и «Мах».

## **Наполнение резервуара в процессе применения**



### **Внимание!**

Во время глажки следует постоянно контролировать уровень воды в резервуаре.

Прибор оснащен индикатором израсходования воды (☞).

Если в баке закончится вода, загорится индикатор израсходования воды. Прибор издаст два звуковых сигнала. Функция пара недоступна.

Выключите прибор, нажав на 2 секунды кнопку включения. Вынуть шнур из электророзетки.

Вынуть бачок (Рис. 3). Залить вводу прямо из-под крана через специальную решетку (Рис. 4).

Закрепить резервуар следя за тем, чтобы его клапан совпадал со штифтом в основании прибора (Рис. 5). Нажать до упора на основание резервуара. Если послышался щелчок, это значит, что резервуар встал на свое место.



### **Внимание!**

Наполнить резервуар водой до максимальной отметки. Перед наполнением бака водой необходимо выключить прибор и вынуть питающий провод из электророзетки.

Нажмите кнопку сброса (Рис. 10). Индикатор израсходования воды (☞) погаснет.

## **Сухая глажка**

Для сухой глажки, то есть без пара, подключив прибор к сети электропитания, достаточно повернуть ручку регулировки температуры (E), чтобы установить желаемую температуру для глажки.

Нажмите кнопку включения (I) (Рис. 7). Зажжется световой индикатор включения (☞).

Индикатор температуры утюга (F) и индикатор режима ECO (☞) загорятся. Подошва начинает нагреваться. Дождитесь выключения индикатора температуры утюга (F).

Не нажимайте кнопку пара (B).





### Внимание!

Никогда не применять аппарат без воды в баке, даже в случае сухой глажки, может повредиться насос.

## Вертикальная глажка

Вы можете использовать подачу пара, чтобы гладить вертикально висящую материю. Данный способ глажки предназначен для устранения складок на шторах, тканях и т.п. Установите температуру глажки на MAX. Установить штору или ткань в необходимую выбранную вами вертикальную позицию глажки и нажать на кнопку пара.







### Внимание!

Не гладить ткань, которую держат другие люди.

## СОВЕТЫ

Проверить наличие на ткани этикетки с инструкциями по глажке и соответствие указанного символа ниже следующей таблице. Если на ткани отсутствует этикетка с инструкциями по глажке, но известен тип ткани, следовать инструкциям, указанным в таблице. Необходимо учитывать, что приводимые в таблице данные относятся к тканям, не подвергнутым аппретированию. Специально обработанные ткани можно гладить при более низкой температуре.

Подготовить изделия к глажке, разделив их по типам ткани: шерсть с шерстью, хлопок с хлопком, и т.д. Поскольку нагрев подошвы утюга происходит намного быстрее охлаждения, рекомендуется начинать глажку с тканей, которые требуют более низкой температуры, чтобы затем постепенно перейти к другим тканям, требующим более высокой температуры. Если ткань состоит из нескольких типов волокон, установить температуру для волокна, требующего самой низкой температуры. Например, если ткань состоит на 70% из синтетических волокон и на 30% из хлопка, необходимо отрегулировать температуру в положение (●) (см. таблицу) без пара, то есть, положение для синтетических тканей.

Этикетка с рекомендациями для глажки на ткани	Тип ткани	Термостат
	Синтетика / шелк	●
	Шерсть	●●
	Хлопок	●●●
	Лен	MAX
	Символ на этикетке означает "Не гладить"	

Если вам незнаком состав ткани, подлежащей глажке, необходимо сначала прогладить невидимую часть ткани. Попробовать прогладить в этом месте и определить более подходящую температуру (необходимо всегда начинать с относительно низкой температуры, постепенно увеличивая ее до необходимой). Чистошерстяные ткани (100%) можно гладить утюгом, отрегулированным на одну из позиций выпуска пара. Чтобы избежать появления блеска на чистошерстяных, шелковых и синтетических тканях, необходимо гладить их с обратной стороны. По этой же причине некоторые другие ткани, в частности, бархат, необходимо гладить только в одном направлении (через ткань) легким нажатием утюга. При глажке утюг должен постоянно двигаться по ткани.

### Функция автоматического отключения

Если прибор включен, но не используется, через 10 минут сработает функция автоматического выключения. Прибор издаст звуковой сигнал.

Чтобы снова активировать прибор, нажмите кнопку включения (К). Загорится дисплей управления и прибор включится в режиме ECO. Через 60 секунд утюг готов к использованию.

**Когда функция автоматического отключения активна, прибор выключен не полностью.**

## ПОСЛЕ ГЛАЖКИ

Нажмите на 2 секунды кнопку включения. Вынуть шнур из электророзетки.

Полностью вылить воду из резервуара, таким образом, избегая отстоя воды, которая может способствовать образованию накипи (Рис. 11). Уберите шнур электропитания и кабель соединения утюг/парогенератор в специальный отсек (М).

Установить прибор на устойчивую поверхность и хранить его вне досягаемости детей.

Оставить утюг охлаждаться на специальной подставке и затем его убрать, стараясь не допускать контакта шнура электропитания и соединительного кабеля с нагретыми частями утюга.

## ОЧИСТКА И ТЕХОБСЛУЖИВАНИЕ



### Внимание!

Перед очисткой прибора необходимо отключить его от электросети и поставить утюг на специальную подставку для охлаждения.



### Внимание!

Никогда не опускать прибор в воду или в другие жидкости.



### Внимание!

Перед применением проконтролировать состояние провода питания и при обнаружении повреждения отнести утюг в ближайший центр сервисного обслуживания для замены его профессиональным персоналом.

Гарантия не распространяется на повреждения, вызванные образованием накипи.

### опорожнения и внутренняя очистка парогенератора

Эта операция должна выполняться каждый раз, когда загорается индикатор запроса очистки парогенератор (☹).



### Внимание!

Перед тем, как открутить колпачок (Q), подождать пока аппарат полностью не остынет и не ослабнет внутреннее давление.

Снять бак (P) и полностью опорожнить его перед тем, как начать опорожнение парогенератора (Рис. 11).

Открутите пробку с парогенератора (Q) (Рис. 12). Поднести аппарат к раковине и полностью опустошить парогенератор (Рис. 13).

Налейте в парогенератор воду из крана. Прикрутить колпачок и встряхнуть аппарат. Снова полностью опорожнить парогенератор. Повторять операцию до тех пор, пока из парогенератора не начнет выходить чистая и прозрачная вода.



### Внимание!

Не добавлять в парогенератор уксус, антинакипин и ароматизированные вещества; в противном случае действие гарантии сразу же прекращается.

После завершения операций очистки налейте в парогенератор приблизительно 400 см<sup>3</sup> воды. Закрутите и слегка затяните пробку (Q), не прикладывая чрезмерной силы.

Нажмите кнопку сброса (Рис. 10). Индикатор запроса очистки парогенератор (☹) погаснет.

Рекомендуется проводить очистку парогенератора каждый раз, когда загорается индикатор запроса очистки, чтобы удалять накипь, которая может отрицательно повлиять на правильную работу прибора.

ГАРАНТИЯ НЕ РАСПРОСТРАНЯЕТСЯ НА ПОВРЕЖДЕНИЯ, ВЫЗВАННЫЕ ОБРАЗОВАНИЕМ НАКИПИ.

## Очистка подошвы

Удалить загрязнения с подошвы утюга можно салфеткой, пропитанной раствором воды и уксуса. Осушить подошву сухой тканью.



### **Внимание!**

Не применять абразивный материал для очистки подошвы. Следить за тем, чтобы подошва оставалась гладкой: избегать контакта с металлическими предметами.

## Очищение бака

Время от времени проводить очистку резервуара и заполнять его свежей водой. Снимите бак для воды (Рис. 3). Переверните бак и вылейте остаток воды в раковину (Рис. 11). Сполоснуть и вылить.



### **Внимание!**

Запрещается наливать в бачок уксус, декарбонизирующие и другие абразивные вещества; в противном случае действие гарантии сразу же прекращается.

## Очистка утюга

Пластмассовые части следует очищать при помощи влажной неабразивной салфетки, после чего протереть сухой тканью.

**ПРИМЕЧАНИЯ:** считается совершенно нормальным, что после определенного периода использования и действия высоких температур пластмассовые детали могут изменять свой цвет и/или желтеть.

Дата изготовления указана на корпусе изделия в зашифрованном виде SN wk/yabcdefg,  
где wk – неделя производства  
yg – год производства  
abcdefg – серийный номер изделия

Соответствует требованиям  
ТР ТС 004/2011 «О безопасности низковольтного оборудования, утвержден Решением Комиссии Таможенного союза №768 от 16 августа 2011 года  
ТР ТС 020/2011 «Электромагнитная совместимость технических средств», утвержден Решением Комиссии Таможенного союза №879 от 9 декабря 2011 года  
Информация о сертификации в приложении к гарантийному талону и/или на упаковке изделия.

Только для рынков стран ЕС и России  
220-240В~ 50-60Гц 2000-2400Вт Класс I IPX0  
Сделано в Китае

Импортер: ООО «Медиатех»,  
Юридический адрес: 127006, город Москва, улица Садовая-Триумфальная, дом 16, строение 3, ПОМ. I, КОМ 2  
Фактический адрес: 119048, г. Москва, ул. Усачева, д.29, корпус 3, пом.II, ком.3

Изготовитель: De'Longhi Appliances Srl /«Делонги Апплаенсис СРЛ» Адрес: 50013 Италия, Флоренция, Кампи Бизенцио, Виа С. Куирико 300.

Список организаций, уполномоченных изготовителем на работу с претензиями потребителей и сервисным обслуживанием, размещен на сайте: <http://www.ariete.net/ru/assistance>  
Горячая линия Ariete +7915165611

Товар поставляется в собранном виде, специальных требований к перевозке и хранению не установлено.  
Утилизировать в соответствии с законодательством места реализации.

Гарантийный срок 2 года. Срок службы изделия 2 года.

Информация о сертификации в приложении к гарантийному талону и/или на упаковке изделия.

## بخصوص هذا الكتيّب

على الرغم من أن الأجهزة مصنوعة حسب المقاييس المحددة من قبل مجموعة الدول الأوروبية، ومحمية في جميع الأجزاء التي يمكن أن تشكل مصدر للخطر، يجب قراءة هذه التنبيهات بحرص واستعمال الجهاز فقط للغرض الذي صنع من أجله، لمنع وقوع الحوادث والأضرار. احتفظ بهذا الكتيّب للاطلاع عليه في المستقبل وعند الحاجة. أرفق هذه التعليمات مع الجهاز في حالة بيعه أو إهدائه للغير. تتوفر التعليمات على موقع إنترنت للشركة المصنعة. المعلومات الواردة في هذا الكتيّب، مميزة بالرموز التالية:

⚠ خطر على الأطفال

⚠ تنبيهات تتعلق بالاحتراق

⚡ خطر بسبب الكهرباء

⚠ تنبيهات - أضرار مادية

⚠ أخطار التعرض للتلف لأسباب أخرى

## الغرض من الجهاز

يمكنك استعمال الجهاز من أجل كي أي نوع من الملابس والستائر والأقمشة، من خلال اتباع التعليمات المبينة على بطاقة المعلومات بالطريقة الجافة أو البخار وحتى ضمن وضعية عمودية. يُنصح بكيّ الأقمشة على سطح ثابت، يسمح بإسناد سواء الأقمشة أو المكواة بشكل أمين عند تغيير قطعة الملابس المطلوب كيّها. هذا الجهاز مصمم فقط للاستعمال المنزلي، وبالتالي يجب عدم استعماله لأغراض صناعية أو مهنية. لا تتحمل الشركة المصنعة أي مسؤولية عن أي نوع من الأضرار الناتجة عن استعمال الجهاز بشكل خاطئ أو لأغراض مختلفة عن الأغراض التي صنع من أجلها. زيادة على ذلك، يؤدي الاستعمال الغير لائق للجهاز إلى إبطال شهادة الضمان، مهما كانت صيغتها.

## الأخطار القائمة

تنبيه!



خطر الاحتراق - لا تسمح المواصفات الإنشائية لهذا الجهاز الذي يشكل موضوع هذه النشرة، من حماية المستخدم من إمكانية ملامسة الصفيحة الساخنة للمكواة، سواء أثناء الاستعمال أو أثناء الدقائق التي تلي إطفاء الجهاز. زيادة على ذلك، يجب أخذ الحيطة عند تدفق البخار، وعدم توجيه البخار باتجاه أجزاء من الجسم أو باتجاه حيوانات منزلية.

عند إطفاء المكواة، وسحب القابس من المأخذ الكهربائي، ضع المكواة على سطح ثابت وبشكل خاص بعيداً عن متناول الأطفال لكي تبرّد.



## تنبيهات الأمان

اقرأ بحرص التعليمات قبل الاستعمال.

- هذا الجهاز مصمم فقط للاستعمال المنزلي، وبالتالي يجب عدم استعماله لأغراض صناعية أو مهنية.
- لا تتحمل الشركة المصنعة أي مسؤولية عن الأضرار الناتجة عن استعمال الجهاز بشكل خاطئ أو لأغراض مختلفة عن الأغراض المبينة في هذا الكتيّب.
- يُنصح الاحتفاظ بمواد التغليف الأصلية، لأن الصيانة المجانية لا تتضمن العطب الناتج عن تغليف المنتج بمواد غير لائقة أثناء نقله إلى مركز الصيانة المرخص.

## ⚠️ خطر على الأطفال

- يمكن استعمال هذا الجهاز من قبل أطفال تزيد أعمارهم عن 8 سنوات أو من قبل أشخاص لا يملكون كامل قواهم الفيزيائية والحسية والعقلية أو الأشخاص الذين ليس لديهم خبرة أو معرفة بالجهاز، فقط إذا تم الإشراف عليهم من قبل الشخص المسؤول عنهم أو إذا تم تدريبهم على استعمال الجهاز بشكل آمن واطلاعهم على الأخطار القائمة أثناء استعمال الجهاز.
- أعمال التنظيف والصيانة التي تأتي ضمن مهام المستخدم، يجب أن لا يقوم بها أولاد تقل أعمارهم عن 8 سنوات، وشريطة أن يتم مراقبتهم من قبل الشخص المسؤول عنهم. يجب عدم السماح للأطفال باللعب في الجهاز.
- يجب حفظ الجهاز والكبل الكهربائي بعيداً عن متناول الأطفال الذين تقل أعمارهم عن 8 سنوات.
- لا تترك مواد التغليف في متناول الأطفال، لأنها تشكل مصدر خطر عليهم.
- عند التخلص من هذا الجهاز بشكل نهائي، يجب العمل على منع استعماله من خلال قص كبل التغذية الكهربائية. زيادة على ذلك، يجب اتخاذ التدابير اللازمة، بحيث لا تشكل بعض أجزاء من الجهاز خطر على الأطفال في حالة اللعب به.

## ⚠️ خطر بسبب الكهرباء

- أطفأ الجهاز دائماً، ثم افصل القابس عن المأخذ الكهربائي قبل البدء بتعبئة الخزان بالماء.
- استعمال الوصلات الكهربائية الغير مَرخصة من قبل الشركة الصانعة، ممكن أن يؤدي إلى وقوع أضرار وحوادث.
- في حالة تلف الكبل الكهربائي، يجب استبداله من قبل الصانع أو من قبل مركز الصيانة الفنية أو في جميع الأحوال من قبل شخص مماثل، لتلاشي وقوع أي خطر.
- اسحب القابس من المأخذ الكهربائي، عند القيام بأي عملية تنظيف أو صيانة.
- قبل توصيل الجهاز بالكهرباء تأكد أن الفلطيّة المبيّنة على بطاقة المعلومات مطابقة لفولطيّة الشبكة الكهربائية.
- أوصل الجهاز دائماً بمأخذ كهربائي مؤرّض.
- لا تغطس الجهاز في الماء أو في سوائل أخرى.
- لا تبدأ عملية الكي إذا كانت يدك مبلولتان أو إذا كنت حافي القدمين.

## ⚠️ أخطار التعرض للتلف لأسباب أخرى

- لا تترك الجهاز بدون مراقبة أثناء وصله بالشبكة الكهربائية.
- يجب استعمال الجهاز وتركه يستريح على سطح أفقي وثابت.
- يجب عدم استعمال الجهاز في حالة سقوطه على الأرض وظهور علامات تلف عليه أو تسرّب الماء منه. لا تستعمل الجهاز في حالة تلف الكبل الكهربائي أو المأخذ الكهربائي أو إذا تبين أن الجهاز نفسه معطوب. يجب أن تتم جميع أعمال التصليح بما فيها استبدال الكبل الكهربائي فقط في مركز صيانة مرخّص أو من قبل شخص مؤهل لهذا الغرض، لتلاشي وقوع الأخطار والحوادث.
- املاً الخزان بالماء قبل تشغيل الجهاز.
- لا تضع في الخزان كمية زائدة من الماء.
- اختار مكان مضاء بالقدر الكافي ونظيف، وبحيث يكون من السهل الوصول إلى المأخذ الكهربائي.
- أشعل الجهاز فقط عندما يكون في وضعية العمل.
- تُصدر المكواة قليل من الدخان عند استعمال الجهاز لأول مرة؛ وفي هذه الحالة يجب عدم القلق لأن هذه الظاهرة طبيعية وناتجة بحد ذاتها إلى الشحم المتواجد على بعض أجزاء المكواة، وبالتالي فهي تزول بعد بضع دقائق.
- لا تترك الجهاز بدون مراقبة أثناء وصله بالشبكة الكهربائية.
- عند وضع المكواة على السناد الخاص بها، يجب التحقق من أن السناد نفسه مستند على سطح ثابت.
- عندما تريد أن تبتعد ولو لقليل من الوقت ضع المكواة دائماً على السناد الخاص بها. أطفأ الجهاز. أفضل كبل التغذية الكهربائية عن المأخذ الكهربائي.

- يمكن أن يخرج ماء من ثقب البخار في حالة ضغط زر البخار قبل أن تصل الغلاية إلى درجة الحرارة المناسبة أو قبل أن تسخن المكواة.
- لا تستعمل الجهاز إذا كان الكبل الكهربائي متلف أو تبدو عليه علامات حروق وغيرها. يجب إصلاح أو استبدال الكبل الكهربائي من قبل مركز الصيانة المخوّل أو من قبل شخص مؤهل لهذا الغرض. على العكس من ذلك، يسقط مفعول شهادة الضمان.

### تنبيهات تتعلق بالاحتراق

- لا تحاول مطلقاً كيّ الملابس وأنت مرتديها.
- لا تلمس الأجزاء المعدنية من الجهاز وهو مشعل أو بعد فترة قصيرة من إطفائه، خوفاً من الاحتراق.
- لا توجّه البخار المتدفق باتجاه أجزاء من الجسم أو باتجاه حيوانات أليفة.
-  انتبه! السطح ساخن.
- لا تبعد لأي سبب كان السدادة (Q) عن الغلاية أثناء الاستعمال.







### تنبيهات - أضرار مادية

- ضع الجهاز على سطح عمل يتحمل درجات حرارة عالية لا تقل عن 90 مئوية. لا تستند الجهاز على أسطح حساسة.
- قبل استعمال الجهاز لأول مرة، أبعد بطاقات المعلومات الملصقة عليه أو مواد الحماية المتواجدة على صفيحة المكواة.
- فك الكبل دائماً قبل استعمال الجهاز.
- لا تستعمل الجهاز بدون ماء، خوفاً من تعرض المضخة إلى التلف.
- لا تستعمل مياه غازية (مضاف إليها ثاني أكسيد الكربون). إذا كانت المياه تحتوي على نسبة عالية من الترسبات الكلسية، ينصح في هذه الحالة استعمال مياه منزوع منها المعادن.
- لا تضع المكواة وهي ساخنة على كبل التوصيل أو على كبل التغذية الكهربائية، كما يجب مراعاة عدم ملامستهما للصفحة الحارة.
- لا تفصل القابس عن المأخذ الكهربائي من خلال شدّ الكبل.
- بعد فصل قابس كبل التغذية الكهربائية عن المأخذ الكهربائي وبرود جميع الأجزاء، يمكن تنظيف الجهاز فقط بواسطة ممسحة غير خشنة ومرطبة قليلاً بالماء. لا تستعمل مطلقاً مذيبات يمكن أن تؤدي إلى تلف الأجزاء المصنوعة من البلاستيك.
- لا تضع في الخزان خلّ أو مواد لإزالة الترسبات الكلسية أو عناصر أخرى للتعطير؛ لأن ذلك يؤدي فوراً إلى إبطال شهادة الضمان.
- لا تلمس الكبل الكهربائي حول صفيحة المكواة وهي ساخنة.
- لا تضع صفيحة المكواة فوق سطوح معدنية.
- لا تفكّ الجهاز. لا توجد أجزاء داخلية للاستخدام أو التنظيف.
- أطفأ الجهاز من خلال الضغط على زرّ الإشعال لمدة 2 ثانية قبل حفظه. أفصل دائماً القابس عن المأخذ الكهربائي. انتظر إلى حين أن يبرد الخزان، ثم فرّغه من كامل محتواه من الماء.
- لا تترك الجهاز معرضاً للعوامل الجوية (الأمطار والشمس وغيرها).
- لكي تتخلص من المنتج بالشكل الصحيح وحسب ما تنص عليه التعليمات الأوروبية UE/2012/19 اقرأ الورقة الخاصة بهذا الموضوع والمرفقة مع المنتج.

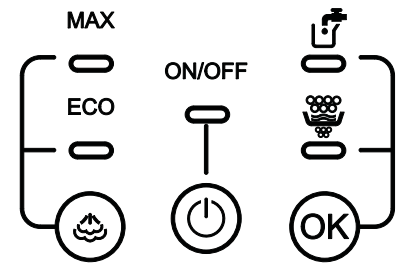
• احتفظ دائماً بهذه التعليمات.

J - زرّ ضبط البخار	A - شبك استناد المكواة
K - زرّ الإشعال	B - زرّ البخار
L - زرّ إعادة الضبط	C - مقبض
M - بكرة لفّ الكبل	D - كبل توصيل المكواة بالغلّاية
N - قاعدة	E - قبضة تعديل درجة الحرارة
O - مؤشر الحد الأقصى MAX للماء	F - مؤشر ضوئي من أجل التحكم بدرجة حرارة المكواة
P - خزان ماء قابل للسحب	G - صفيحة
Q - سدادة الغلّاية	H - كبل التغذية الكهربائية + قابس
	I - لوحة التحكم

### لوحة التحكم

مؤشر ضوئي للإشعال	ON/OFF 	
الإشارة الضوئية لمستوى الحد الأقصى (MAX) للبخار	MAX 	
مؤشر ضوئي يعمل بطريقة ECO	ECO 	
إشارة تدل على انتهاء الماء	 	
إشارة ضوئية تدل على ضرورة تنظيف الغلّاية	 	

### معلومات فنية

تحتوي بطاقة المعلومات المتواجدة على القاعدة الاستنادية للجهاز على البيانات التالية:

- الصانع والعلامة CE
- (موديل).
- رقم المجموعة (SN)
- فلتية التغذية الكهربائية (فولت) والتردد (هيرتز)
- القدرة الكهربائية الممتصة (واط)
- رقم هاتف قسم الرعاية والصيانة

عند الاتصال بمركز الرعاية والصيانة، يجب ذكر الموديل ورقم الجهاز.



تنبيه!



قبل استعمال الجهاز لأول مرة، أبعاد بطاقات المعلومات الملتصقة عليه أو مواد الحماية المتواجدة على صفيحة المكواة.

ضع الجهاز على سطح أفقي ثابت.

### تعبئة الخزان قبل استعمال الجهاز

تنبيه!



تأكد من أن الجهاز مفصول عن الشبكة الكهربائية، قبل تعبئة الخزان بالماء.

تعمل الماكينة بواسطة ماء الحنفية العادية. إذا كان الماء يحتوي على نسبة عالية من الترسبات الكلسية (عسر الماء يزيد عن 20°f) استعمل في هذه الحالة مزيج مكون من 50% من ماء الحنفية و 50% من الماء المنزوع منه المعادن.

لا تستعمل مطلقاً ماء صافي منزوع منه المعادن.

لا تملأ مطلقاً الخزان بمستوى يزيد عن مستوى الحد الأقصى.

تنبيه!



لا تستعمل الجهاز مطلقاً بدون وجود ماء في الخزان، وحتى عند الكي بالطريقة الجافة، خوفاً من تعرض المضخة إلى التلف. لا تضيف أي مضاف أو عنصر كيميائي (مثل النشا أو العطور وغيرها); لأن ذلك يؤدي فوراً إلى إبطال شهادة الضمان. يشكل وجود الماء أو المكثفات أو الرطوبة داخل الخزان دليل على أن الجهاز تم فحصه.

اسحب الخزان (شكل 3). ضع الماء مباشرة من الحنفية عبر الشبك الخاص لهذا الغرض (شكل 4). أدخل الخزان من جديد، مع مراعاة مطابقة صمام الخزان مع المسمار المتواجد في مقر الجهاز (شكل 5). اضغط حتى النهاية إلى غاية إدخال الخزان بشكل كامل وسماع طقة تدل بحد ذاتها على تركيبه بالشكل الصحيح.

## تعليمات الاستعمال

### إشعال الجهاز واستعماله لأول مرة

قبل إشعال الجهاز، تحقق من وجود ماء كافي داخل الخزان. فكّ كبل التغذية الكهربائية بشكل كامل. أدخل القابس في المأخذ الكهربائي (شكل 6) الذي يجب أن يكون مزود بنظام التأريض. يصدر الجهاز صوت "بيب". اختر درجة الحرارة المطلوبة، من خلال لف قبضة ضبط درجة الحرارة (E) (شكل 2). اضغط على زر الإشعال (K) (شكل 7). يشعل المؤشر الضوئي للتشغيل (over). تشعل كل من إشارة ضبط درجة حرارة المكواة (F) والإشارة الضوئية لطريقة ECO (ECO). تبدأ الصفيحة بالتسخين. انتظر إلى حين أن تطفأ إشارة درجة حرارة المكواة (F). أصبحت المكواة الآن جاهزة للاستعمال. عندما تتغير درجة الحرارة، تبدأ الإشارة الضوئية لدرجة الحرارة بإصدار وميض إلى غاية أن تصل المكواة إلى درجة الحرارة الجديدة. إذا قمت بضبط درجة الحرارة على (●)، لا يمكن في هذه الحالة توزيع البخار. الجهاز مضبوط لكي يشعل بطريقة ECO. يمكن كي أي لباس بدرجة الحرارة هذه وتوفير طاقة ضمن الحصول على كمية مناسبة من البخار.

اضغط على زر ضبط البخار (شكل 8) من أجل تغيير كمية البخار الموزع.

عندما تصل المكواة إلى درجة الحرارة المضبوطة، تشعل الإشارة الضوئية المطابقة لكمية البخار المختارة بشكل ثابت.

عند استعمال المكواة لأول مرة، يمكن أن يصدر منها قليل من الدخان؛ وفي هذا الحالة يجب عدم القلق، لأن هذه الظاهرة طبيعية وتزول بعد فترة قصيرة جداً من الوقت. عند استعمال المكواة لأول مرة، جربها أولاً على قطعة قماش قديمة للتخلص من الترسبات الناتجة عن عملية التصنيع.

اضغط على الزر (B) إلى غاية أن يصدر الجهاز بخار (شكل 9).

تنبيه!



لا تخرج البخار مطلقاً عندما تكون المكواة ملقاة على الشبكة الخاصة (A).

يتم الآن تغذية الجهاز أوتوماتيكياً بواسطة مضخة تضخ بعض الثواني في كل مرة يتطلب فيها تعبئة الماء، ويصدر عنها ضجيج عادي (اهتزازات) ناتج عن عملية التشغيل. بعد عملية الاهتزاز مباشرة، يمكن أن يقل صدور البخار. وهذه الظاهرة طبيعية، لأن البخار يعود من جديد إلى التدفق بشكل منتظم بعد بضع ثواني. إذا بقيت المكواة لفترة طويلة من الوقت بدون استعمال، يُنصح قبل عملية الكي وضعها ضمن وضعية أفقية وإصدار دفعات قليلة من البخار باتجاه الأرض، لكي تستقر عملية التدفق، وبنفس الوقت يتم التخلص من المكثفات.

### الكي بالبخار

ينتج الجهاز كمية البخار بشكل أوتوماتيكي، وهي تعتمد على درجة حرارة المكواة المختارة. قبل توجيه البخار على القطعة المطلوب كيها، أخرج قليل من البخار ولعدة مرات باتجاه الأرض لكي يستقر مستوى تدفق البخار. عندما تضغط على زرّ البخار (B) من 3 إلى 5 ثواني، يتدفق البخار بشكل قوي. يتوقف تدفق البخار عند إرخاء الزرّ. في حالة تشغيل زرّ البخار (B) بشكل مستمر لمدة 30 ثانية، يمكن أن تخرج قطرات ماء من ثقوب البخار المتواجدة على صفيحة المكواة، لذلك يجب عدم الضغط على الزرّ (B) بشكل زائد. تصدر الإشارة الضوئية للبخار وميض أثناء توزيع البخار.

### دفعه من البخار

يمكن الحصول على زيادة قوة البخار.

اضغط على زرّ ضبط البخار (I) من أجل اختيار طريقة الحد الأقصى MAX.

اضغط على زرّ البخار مرتين بشكل (B) متتالي من أجل تفعيل هذه الوظيفة. عندما تصل المكواة درجة الحرارة المضبوطة، تشعل الإشارة الضوئية لمستوى الحد الأقصى MAX (MAX) للبخار بشكل ثابت. يتم تفعيل وظيفة ضربة البخار لمدة 2 ثانية تقريباً.

وظيفة ضربة بخار متوقفة فقط للطرق (●●) و (●●●) والحد الأقصى (Max).

### ملئ الخزان بالماء أثناء الاستعمال

تنبيه!



تحقق دائماً من مستوى الماء داخل الخزان أثناء عملية الكي.

الجهاز مزود بإشارة تدل على انتهاء الماء (⚡).

إذا أصبح الخزان بدون ماء، تشعل الإشارة الضوئية التي تدل على انتهاء الماء. يُصدر الجهاز مرتين صوت "بيب". وظيفة البخار غير متوقفة.

أطفأ الجهاز من خلال الضغط على زرّ الإشعال لمدة 2 ثانية. افصل القابس عن المأخذ الكهربائي.

اسحب الخزان (شكل 3). ضع الماء مباشرة من الحنفية عبر الشبك الخاص لهذا الغرض (شكل 4).

أدخل الخزان من جديد، مع مراعاة مطابقة صمام الخزان مع المسمار المتواجد في مقر الجهاز (شكل 5). اضغط حتى النهاية إلى غاية إدخال الخزان بشكل كامل وسماع طقة تدل بحد ذاتها على تركيبه بالشكل الصحيح.

تنبيه!



إملئ الخزان إلى غاية مستوى الحد الأقصى المبين بعبارة MAX. أطفأ الجهاز دائماً، ثم افصل القابس عن المأخذ الكهربائي قبل البدء بتعبئة الخزان بالماء.

اضغط زرّ إعادة الضبط (شكل 10). تطفأ الإشارة الضوئية التي تدل على انتهاء الماء (⚡).

## الكي بالطريقة الجافة

لكي تتمكن من الكي بالطريقة الجافة أي بدون بخار، يكفي بعد وصل الجهاز بالشبكة الكهربائية لف قبضة ضبط درجة الحرارة (E) من أجل ضبط درجة حرارة الكي المطلوبة. اضغط على زرّ الإشعال (I) (شكل 7). يشعل المؤشر الضوئي للتشغيل (ON). تشعل كل من إشارة درجة حرارة المكواة (F) وإشارة طريقة ECO (ECO). تبدأ الصفيحة بالتسخين. انظر إلى حين أن تطفأ إشارة درجة حرارة المكواة (F). لا تضغط على زرّ البخار (B).

تنبيه!



لا تستعمل الجهاز مطلقاً بدون وجود ماء في الخزان، وحتى عند الكي بالطريقة الجافة، خوفاً من تعرض المضخة إلى التلف.

## الكي بشكل عمودي

يمكنك استعمال البخار المتدفق من أجل كيّ الأقمشة بشكل عمودي. يستعمل هذا الإجراء الخاص من الكي من أجل إزالة الثنيات عن الستائر وعن الأقمشة وغيرها. اضبط درجة حرارة الكي على الحد الأقصى (MAX). ضع الستارة أو قطعة القماش، بطريقة يتسمح من كيها بشكل عمودي، ثم اضغط على زرّ البخار.

تنبيه!



لا تكوي أقمشة يقوم بحملها أشخاص آخريين.

## اقتراحات

قبل كل شيء، تأكد فيما إذا كانت قطعة الملابس تحمل بطاقة معلومات تتضمن إرشادات حول طريقة الكي، ثم قارن الرمز الذي تجده على بطاقة المعلومات مع التعليمات المبينة في الجدول اللاحق. إذا كانت قطعة الملابس لا تحمل بطاقة معلومات، ولكنك تعرف نوع القماش، يجب في هذه الحالة اتباع التعليمات المبينة في الجدول. يجب الأخذ بعين الاعتبار أن الجدول يتعلق بالأنسجة الغير المعالجة بالنشا أو ما شابهه، وبالتالي إذا كان النسيج معالج بالنشا أو ما شابهه يجب كيه بدرجة حرارة منخفضة.

افرز الملابس المطلوب كيها بناء على نوع القماش: صوف مع قطن و قطن وغيرها. بما أن تسخين صفيحة المكواة يحتاج إلى وقت أقل من تبريدها، ينصح بدء الكي بقطع الملابس التي لا تحتاج إلى درجات حرارة عالية، ومن بعدها الانتقال إلى قطع الملابس التي تحتاج تدريجياً إلى درجات حرارة أعلى. إذا كانت قطعة الملابس مصنوع من مزيج من الألياف، يجب في هذه الحالة تعديل درجة حرارة الصفيحة حسب الألياف التي تتطلب حرارة أقل. على سبيل المثال، إذا كان القماش مكوّن بنسبة 70% من ألياف اصطناعية و 30% من القطن، يجب ضبط درجة الحرارة على الوضعية (•) (راجع الجدول) بدون بخار أي الوضعية الخاصة بالأقمشة الاصطناعية.

بطاقة المعلومات الخاصة بطريقة الكي والمتواجدة على قطع الأقمشة	نوع القماش	الثيرموستات
	اصطناعية / حرير	•
	صوف	••
	قطن	•••
	كتّان	MAX
	بدل هذا الرمز المتواجد على بطاقة المعلومات على عدم كيّ قطعة الملابس	

إذا كنت لا تعرف تركيبة قماش القطعة المطلوب كيها، ابحث عن نقطة غير مرئية من القطعة. ثم اعمل تجربة من خلال كي هذه النقطة وحدد درجة الحرارة المناسبة لكيّ القطعة (ابدأ دائماً بدرجة حرارة منخفضة، ثم زدها تدريجياً إلى أن تصل إلى درجة الحرارة المناسبة). يمكن كيّ القطع المصنوعة من الصوف (100%) أيضاً بواسطة البخار. ينصح بكيّ الملابس المصنوعة من الصوف والحرير والمواد الاصطناعية على الجهة المعاكسة، خوفاً من أن يصبح سطح القماش لامع. أما بخصوص الأنواع الأخرى من القماش، وبشكل خاص المخمل، فيجب كيها باتجاه واحد (مع وضع قطع قماش فوقها) والضغط بشكل خفيف خوفاً من أن تصبح لامعة. يجب أن تتحرك المكواة باستمرار عند وضعها فوق القماش المطلوب كيها.

### وظيفة الإطفاء الذاتي

إذا كان الجهاز مشعل، ولكن لا يجري استعماله، يُطفأ بشكل ذاتي بعد 10 دقائق من التوقف عن الاستعمال. يصدر الجهاز إشارة سمعية.

لتشغيل الجهاز من جديد، اضغط على زرّ الإشعال (K). تضيء الشاشة الصغيرة لعرض أدوات التحكم والجهاز يشعل بطريقة الكي بالبخار ECO. يصبح الجهاز جاهز للاستعمال بعد 60 ثانية.

عندما تكون وظيفة الإطفاء الذاتي فعّالة، لا يطفأ الجهاز بشكل كامل.

### بعد عملية الكيّ

اضغط على زرّ الإشعال لمدة 2 ثانية. افصل القابض عن المأخذ الكهربائي.

فرّغ الخزان بشكل كامل من الماء، خوفاً من تشكيل ترسبات كلسية بداخله (شكل 11). ضع كبل التغذية الكهربائية والكبل الذي يوصل المكواة / الغلاية داخل الحيزّ الخاص لهذا الغرض (M).

ضع الجهاز على سطح ثابت وبعيد عن متناول الأطفال.

أترك المكواة تبرد على شبكة الاستناد الخاصة، ثم احفظ الجهاز مع مراعاة عدم ملامسة كبل التغذية الكهربائية للأجزاء الحارة من الجهاز.

### التنظيف والصيانة

تنبيه!



قبل القيام بعملية التنظيف، أفصل الجهاز عن الشبكة الكهربائية، ثم اتركه على شبك الاستناد الخاص به إلى حين أن يبرد.

تنبيه!



لا تغسّل الجهاز في الماء أو في السوائل الأخرى.

تنبيه!



تحقق من حالة كبل التغذية الكهربائي للمكواة بشكل منتظم قبل استعمالها، وفي حالة تلفه، يجب أخذ المكواة إلى أقرب مركز صيانة مرخص لكي يقوم الفني المختص باستبدال الكبل الكهربائي.

لا تغطي شهادة الضمان الأضرار الناتجة عن الانسداد الناتج عن الترسبات الكلسية.

### تفريغ وتنظيف الغلاية من الداخل

يجب القيام بهذه العملية في كل مرة تشعل فيها الإشارة الضوئية التي تدل على ضرورة تنظيف الغلاية (⚡).

تنبيه!



قبل فك السدادة (Q)، انتظر إلى حين أن يبرد الجهاز وينتهي الضغط الداخلي.

اسحب الخزان (P) وأفرغه من الماء بشكل كامل، قبل البدء بتفريغ الغلاية (شكل 11).

فكّ سدادة الغلاية (Q) (شكل 12). خذ الجهاز إلى المغسلة، ثم فرغه الغلاية كلياً من الماء (شكل 13).

ضع ماء من الحنفية داخل الغلاية. ركب السدادة، ثم خض الجهاز. فرغ الغلاية مرة أخرى من كامل محتواها من الماء. أعد العملية إلى غاية أن تلاحظ أن الماء الذي يخرج من الغلاية صافي وخالي من الشوائب.

**تنبيه!**



لا تضع حلاً أو مواد لإزالة الترسبات الكلسية أو عناصر تعطير داخل الخزان؛ لأن ذلك يؤدي فوراً إلى إبطال شهادة الضمان.

عند الانتهاء من عملية التنظيف، اسكب داخل الغلاية 400 سنتمتر مكعب من الماء تقريباً. لف السدادة (Q)، ثم شدّها بشكل خفيف دون أن تستعمل جهد زائد.

اضغط زرّ إعادة الضبط (شكل 10). تطفأ الإشارة الضوئية التي تدل على ضرورة تنظيف الغلاية (⚡).

ينصح بتنظيف الغلاية في كل مرة تشعل فيها الإشارة الضوئية التي تطلب تنظيف الغلاية، لكي يتم بهذا الشكل التخلص من الترسبات الكلسية التي يمكن أن تؤثر على عمل الجهاز.

لا تغطي شهادة الضمان الأضرار الناتجة عن الانسداد الناتج عن الترسبات الكلسية

### تنظيف الصفيحة

يمكن إزالة المواد المترسبة على صفيحة المكواة من خلال استعمال ممسحة مبلولة بالماء والخلّ. جفّف الصفيحة دائماً من خلال استعمال قطعة قماش جافّة.

**تنبيه!**



لا تستعمل مواد حاكة لتنظيف صفيحة المكواة. حافظ على ملاسة الصفيحة: يجب العمل على عدم ملامستها لأشياء معدنية.

### تنظيف الخزان

نظّف داخل خزان الماء بين الحين والآخر بواسطة الماء الطازج. أبعّد خزّان الماء (شكل 3). اقلب الخزّان وفرّغه من الماء المتبقي داخل المغسلة (شكل 11). أشطف، ثم فرّغ.

**تنبيه!**



لا تضع حلاً أو مواد لإزالة الترسبات الكلسية أو مضافات أخرى داخل الخزان؛ لأن ذلك يؤدي فوراً إلى إبطال شهادة الضمان.

### تنظيف المكواة

نظّف الأجزاء البلاستيكية بواسطة ممسحة رطبة وغير حاكة، ثم جفّفها من خلال استعمال قطعة قماش جافّة.

ملاحظة: بعد فترة من الاستعمال ضمن درجات حرارة عالية، من الطبيعي أن يتغير لون البلاستيك الأبيض للمكواة و/أو يميل لونه إلى الاصفرار.

## ПРО ЦЕЙ ПОСІБНИК

---

Попри те, що прилади виготовлені у відповідності до належних діючих європейських стандартів та мають захист у всіх потенційно небезпечних місцях, необхідно уважно прочитати застереження і використовувати прилад виключно за призначенням, щоб уникнути нещасних випадків та пошкоджень. Зберігайте цей посібник у доступному місці для консультацій у майбутньому. За наміру передати цей прилад іншому користувачу інструкція повинна супроводжувати прилад.

Інструкція доступна на інтернет-сайті виробника.

Інформація, викладена у цьому посібнику, позначена наступними символами, які означають:



Небезпека для дітей



Застереження про опіки



Небезпека, пов'язана з електрикою



Увага - матеріальні збитки



Небезпека пошкоджень, пов'язаних з іншими причинами.

## ПРИЗНАЧЕННЯ

---

Пристрій можна використовувати для сухого або парового прасування (також вертикального) одягу будь-якого типу, занавісок і тканин відповідно до вказівок, нанесених на етикетки. Рекомендується прасувати тканини, використовуючи стійку поверхню як для розташування тканин, так і для розташування праски під час зміни речей для прасування. Цей прилад спроектований виключно для приватного використання, тому використання у промислових або професійних цілях вважається неналежним.

Виробник не передбачив будь-яке інше використання цього приладу, це звільняє його від відповідальності за збитки будь-якого характеру, спричинені неналежним використанням приладу. Неналежне використання приладу скасовує гарантію у всіх її проявах.

## ЗАЛИШКОВІ РИЗИКИ

---

### Увага!



Небезпека опіків - Конструктивні характеристики приладу, про який йдеться у цьому посібнику, не дозволяють захистити користувача від можливого контакту з гарячою пластиною праски як під час використання приладу за призначенням, та у наступні хвилини після його вимкнення. Рекомендується обачно поводитися з праскою під час подачі пари та не спрямовувати її на частини тіла і на домашніх тварин.



Після вимкнення праски та після від'єднання вилки від електричної розетки, залиште пристрій охолонути на стійкій, недоступній для дітей поверхні.

## ЗАСТЕРЕЖЕННЯ З БЕЗПЕКИ

---

### УВАЖНО ПРОЧИТАЙТЕ ІНСТРУКЦІЇ ПЕРЕД ПОЧАТКОМ ВИКОРИСТАННЯ.

- Цей прилад спроектований виключно для приватного використання, тому використання у промислових або професійних цілях вважається неналежним.
- Виробник не несе відповідальність за неправильне використання або за використання, непередбачене у цьому посібнику.
- Рекомендується зберігати оригінальну упаковку, оскільки безкоштовні сервісні послуги не передбачені у випадку поломок, спричинених неналежною упаковкою виробу під час транспортування до Авторизованого сервісного центру.

## **Небезпека для дітей**

- Приладом можуть користуватися діти старше 8 років та особи з обмеженими фізичними, сенсорними або ментальними можливостями, недостатнім досвідом або знаннями тільки під наглядом або після інструктажу щодо безпечного користування приладом та пов'язаних з цим ризиків.
- Операції чистки і технічного обслуговування з боку користувача не повинні виконуватися дітьми, які молодші 8 років та не перебувають під наглядом. Слідкуйте, щоб діти не гралися з приладом.
- Прилад та кабель живлення повинні бути недоступними для дітей, які молодші 8 років.
- Елементи упаковки не повинні залишатися поруч з дітьми, оскільки вони є джерелом потенційної небезпеки.
- У разі, якщо цей прилад утилізується у якості відходів, рекомендується зробити його непридатним для використання, відрізвавши кабель живлення. Крім того, рекомендується обережно поводитися з усіма компонентами приладу, що можуть становити ризик, особливо для дітей, які можуть використовувати прилад для ігор.

## **Небезпека, пов'язана з електрикою**

- Завжди вимикайте прилад і від'єднуйте вилку кабелю живлення від електричної розетки, перш ніж наповнювати бак водою.
- Використання електричних подовжувачів, недозволених виробником приладу, може призвести до збитків або пожежі.
- Якщо кабель живлення пошкоджений, його повинен замінити виробник, Сервісний центр або персонал з подібною кваліфікацією, щоб уникнути будь-яких ризиків.
- Дістаньте вилку з розетки перед початком будь-яких операцій догляду або чистки.
- Перед підключенням приладу до мережі живлення переконайтесь, що вказана на табличці напруга відповідає напрузі локальної мережі живлення.
- Завжди підключайте прилад до розетки з заземленням.
- Забороняється занурювати прилад у воду або у інші рідини.
- Не починайте прасування мокрими руками або босоніж.

## **Небезпека пошкоджень, пов'язаних з іншими причинами**

- Не залишайте прилад без нагляду, коли він під'єднаний до електричної мережі.
- Прилад повинен використовуватися і залишатися на стійкій горизонтальній поверхні.
- Прилад не повинен використовуватися після падіння, якщо присутні ознаки пошкоджень або з нього витікає вода. Забороняється користуватися при-

ладом, якщо кабель живлення чи вилка пошкоджені, або якщо сам прилад несправний. Усі операції з ремонту, включаючи заміну кабелю живлення, повинні виконуватися виключно авторизованим Сервісним центром "Ariete" або персоналом із подібною кваліфікацією, щоб уникнути будь-яких ризиків.

- Наповніть бак водою перед початком роботи приладу.
- Не заливайте у бак надмірну кількість води.
- Оберіть чисте приміщення з достатнім освітленням та з легкодоступною електричною розеткою.
- Вмикайте прилад тільки тоді, коли він знаходиться в робочому положенні.
- Під час першого використання приладу може виходити легкий дим; не переймайтеся, це нормальне явище, адже деякі частини були злегка змащені, після нетривалого часу запах зникне.
- Не залишайте прилад без нагляду, коли він під'єднаний до електричної мережі.
- Перш ніж поставити праску на підставку для праски, переконайтеся у стійкості поверхні, на якій стоїть підставка для праски.
- Якщо вам потрібно відлучитися на деякий час, завжди ставте праску на спеціальну решітку-підставку для праски. Вимкніть прилад. Від'єднайте вилку кабелю живлення від електричної розетки.
- Якщо натиснути кнопку пари перш, ніж котел досяг оптимальної температури або коли праска холодна, з отворів для пари може вийти вода.
- Не використовуйте прилад, якщо кабель живлення має пошкодження або на його частинах є сліди горілого. ремонт і заміну кабелю живлення повинен виконувати авторизований сервісний центр або персонал із подібною кваліфікацією. Це призведе до негайної втрати гарантії.



### **Застереження про опіки**

- Забороняється здійснювати спроби прасувати вже одягнений одяг.
  - Забороняється торкатися металічних частин пристрою під час його роботи та у наступні хвилини після вимкнення, щоб не отримати опіки.
  - Забороняється спрямовувати потік пари на тіло або на домашніх тварин.
-  **Увага!** Гаряча поверхня.
- За жодних обставин не знімайте пробку (Q) парогенератора під час роботи.



### **Увага - матеріальні збитки**

- Розташовуйте пристрій на робочій поверхні, яка здатна витримати температуру мінімум 90°C. Не ставте на делікатні поверхні.
- Перед початком першого використання приладу, зніміть усі можливі етикетки та захисні засоби з пластини праски.
- Перед використанням розпряміть кабель.
- Забороняється використовувати пристрій без води, у такому випадку насос може пошкодитись.



- Забороняється використовувати газовану воду (з діоксидом вуглецю). У випадку особливо вапнистої води, рекомендується використовувати демінералізовану воду.
  - Не ставте гарячу праску на з'єднувальний кабель або на кабель живлення; уважно слідкуйте, щоб вони не контактували з гарячою пластиною праски.
  - Забороняється витягати вилку з електричної розетки, тримаючи її за кабель.
  - Після того, як вилка кабелю електричного живлення була від'єднана від розетки і всі частини приладу охолонули, його можна чистити, користуючись виключно неабразивною ганчіркою, злегка змоченою у воді. Забороняється використовувати розчинники, що пошкоджують пластикові частини.
  - Не заливайте в бак оцет, засоби для видалення накипу та інші рідини із стійким запахом; це призведе до негайної втрати гарантії.
  - Не намотуйте кабель живлення навколо праски, коли пластина гаряча.
  - Запобігайте контактам пластини праски з металічними предметами.
  - Не розбирайте прилад. Внутрішні частини, якими потрібно користуватися або мити, відсутні.
  - Перш ніж прибрати прилад, вимкніть його: для цього натисніть на 2 секунди кнопку ввімкнення. Завжди від'єднуйте вилку кабелю живлення від електричної розетки. Дочекайтеся охолодження і повністю спорожніть бак.
  - Не залишайте прилад під дією атмосферних явищ (дощ, сонце і т.п.).
  - Для правильної утилізації виробу відповідно до Європейської Директиви 2012/19/UE, будь ласка, прочитайте спеціальну листівку у наборі до виробу.
- ЗБЕРІГАЙТЕ ЦЮ ІНСТРУКЦІЮ.**

## ОПИС ПРИЛАДУ

- |   |                              |
|---|------------------------------|
| A - Решітка-підставка праски                  | J - Кнопка регулювання пари  |
| B - Кнопка пари                               | K - Кнопка ввімкнення        |
| C - Ручка                                     | L - Кнопка скидання          |
| D - З'єднувальний кабель праска-парогенератор | M - Кабельний канал          |
| E - Регулятор температури                     | N - Основа                   |
| F - Індикатор контролю температури праски     | O - Індикатор рівня води MAX |
| G - Пластина                                  | P - Знімний бак для води     |
| H - Кабель живлення + вилка                   | Q - Кришка котла             |
| I - Панель керування                          |                              |

### Панель керування

	ON/OFF	Індикатор ввімкнення
	MAX	Індикатор рівня пари MAX
	ECO	Індикатор режиму ECO
		Індикатор відсутності води
		Індикатор запиту очистки парогенератора

### Ідентифікаційні дані

На таблиці, яка знаходиться під опорною підставкою приладу, нанесені такі ідентифікаційні данні машини:

- виробник і маркування CE
- модель (Мод.)
- серійний номер (SN)
- електрична напруга живлення (В) і частота (Гц)
- споживана потужність (Вт)
- номер безкоштовної сервісної лінії

У випадку можливого звернення до авторизованих Сервісних центрів, вкажіть модель і серійний номер.

## ПЕРЕД ПОЧАТКОМ ВИКОРИСТАННЯ



### Увага!

Перед початком першого використання приладу, зніміть усі можливі етикетки та захисні засоби з пластини праски.

Розташуйте прилад на горизонтальній стійкій поверхні.

### Наповнення баку перед початком використання



### Увага!

Переконайтеся, що прилад від'єднаний від мережі електричного живлення, перш ніж наповнювати бак водою.

Пристрій працює на звичайній водопровідній воді. У випадку особливо вапнистої води (жорсткість вища за 20°f) використовуйте суміш, в якій 50% водопровідної води і 50% демінералізованої води.

**Категорично забороняється використовувати чисту демінералізовану воду.**

**ЗАБОРОНЯЄТЬСЯ наповнювати бак вище рівня MAX.**



### Увага!

Забороняється використовувати прилад без води у баку, також під час сухого прасування, оскільки насос може пошкодитись. Не додавайте будь-яких добавок або хімічних речовин (наприклад, крохмаль, апрети, парфуми та інше); це призведе до негайної втрати гарантії. Можлива присутність води, конденсату або вологи у баку свідчить тільки про те, що прилад пройшов перевірку.

Зніміть бак (Рис. 3). Налийте воду безпосередньо з крану через спеціальну решітку (Рис. 4).

Встановіть бак на місце: клапан баку повинен збігатися з штифтом у гнізді приладу (Рис. 5). Притисніть до повної установки баку, до характерного звуку, що свідчить про правильну установку.

## ІНСТРУКЦІЇ З ВИКОРИСТАННЯ

### Ввімкнення пристрою і перше використання

Перш ніж вмикати пристрій, переконайтеся, що у баку є достатня кількість води. Повністю розправте кабель живлення.

Вставте вилку в електричну розетку (Рис. 6), оснащену заземленням. Прилад подасть звуковий сигнал.

Оберіть бажану температуру, повертаючи ручку регулювання температури (E) (Рис. 2).

Натисніть кнопку ввімкнення (K) (Рис. 7). Індикатор ввімкнення () загориться.

Загориться індикатор контролю температури праски (F) та індикатор режиму ECO () (Рис. 8). Пластина почне нагріватися.

Дочекайтеся, поки індикатор температура праски (F) згасне. Тепер праска готова до використання. Під час зміни температури індикатор температури праски блимає до тих пір поки праска не досягне нової температури.

Якщо ви встановили температуру (●), подавати пару неможливо.

Прилад налаштований на ввімкнення у режимі ECO. На цій температурі можна прасувати будь-який одяг, заощаджуючи енергію та використовуючи оптимальну кількість пари.

Натисніть кнопку регулювання пари (Рис. 8), щоб змінити кількість пари, що подається.

Коли праска досягне температури, відповідний індикатор обраної кількості пари почне горіти безперервно.

**Під час першого ввімкнення праски можливе незначне виділення диму: це цілком нормальне явище, яке зникне через короткий час. Під час першого використання випробуйте праску на шматку старої тканини, щоб видалити можливі залишки технічних речовин.**

Натисніть кнопку подачі пари (B) до тих пір, поки праска не почне подавати пару (Рис. 9).



### Увага!

Забороняється виконувати подачу пари, коли праска знаходиться на спеціальній решітці (A).

Тепер праска автоматично живиться через насос, який після кожного наповнення активується на декілька секунд, створюючи звук нормальної роботи (вібрацію). Одразу після вібрації може з'явитися зменшення випуску пари. Це повністю нормально, через декілька секунд подача пари стане знову нормальною.

Якщо праска тривалий час не використовувалася, перед прасуванням рекомендується декілька разів подати пару у напрямку підлоги, тримаючи праску вертикально, щоб стабілізувати струмінь і видалити залишки конденсату.

## Прасування парою

Прилад автоматично виробляє пару, кількість якої залежить від обраної температури праски. Перш ніж спрямувати струм пари на річ, яка підлягає прасуванню, виконайте декілька парових ударів у напрямку підлоги, щоб стабілізувати струм. Натискання кнопки подачі пари (B) на 3 - 5 секунд призводить до подачі сильного струменю пари. Струм пари переривається, коли кнопка відпускається. Якщо кнопку подачі пари (B) утримувати натисненою безперервно довше 30 секунд, з отворів для пари на пластині праски можуть виходити краплі води, тому не тримайте занадто довго кнопку (B) натисненою. Під час подачі пари індикатор пари блимає.

## Паровий удар

Потужність пари можна збільшити.

Натисніть кнопку регулювання пари (J), щоб обрати режим MAX.

Натисніть кнопку пари (B) два рази поспіль, щоб активувати цю функцію. Коли праска досягне температури, індикатор рівня пари MAX (MAX) почне горіти безперервно. Функція паровий удар буде активна приблизно протягом 2 секунд.

Функція «паровий удар» доступна тільки для режиму (●●), (●●●) і «Max».

## Наповнення баку під час використання



### Увага!

Завжди перевіряйте рівень води у баку під час прасування.

Прилад обладнаний індикатором відсутності води (☹).

Якщо у баку не залишиться води, ввімкнеться індикатор відсутності води. Прилад подасть два звукових сигнали. Функція пари недоступна.

Вимкніть прилад: для цього натисніть на 2 секунди кнопку ввімкнення. Від'єднайте вилку від електричної розетки.

Зніміть бак (Рис. 3). Налийте воду безпосередньо з крану через спеціальну решітку (Рис. 4).

Встановіть бак на місце: клапан баку повинен збігатися з штифтом у гнізді приладу (Рис. 5). Притисніть до повної установки баку, до характерного звуку, що свідчить про правильну установку.



### Увага!

Наповніть бак до рівня позначки MAX. Завжди вимикайте прилад і від'єднайте вилку кабелю живлення від електричної розетки, перш ніж наповнювати бак водою.

Натисніть кнопку скидання (Рис. 10). Індикатор відсутності води (☹) вимкнеться.

## Сухе прасування

Щоб здійснювати сухе прасування (або прасування без пари), після під'єднання приладу до мережі електричного живлення, необхідно повернути ручку регулювання температури (E), щоб встановити бажану температуру для прасування.

Натисніть кнопку ввімкнення (I) (Рис. 7). Індикатор ввімкнення (☺) загориться.

Загориться індикатор температури праски (F) та індикатор режиму ECO (ECO). Пластина почне нагріватися.

Дочекайтеся, поки індикатор температура праски (F) згасне.

Не натискайте кнопку подачі пари (B).

**Увага!**

Забороняється використовувати прилад без води у баку, також під час сухого прасування, оскільки насос може пошкодитися.

**Вертикальне прасування**

Струмінь пари можна використовувати для вертикального прасування тканин. Ця особлива процедура прасування дозволяє видалити складки із занавісок, тканин і т.п. Встановіть температуру прасування на MAX. Розташуйте занавіску або тканину у положення для прасування і натисніть кнопку пари.

**Увага!**

Не прасуйте тканини, які тримають інші люди.

**ПІДКАЗКИ**

Спочатку перевірте, чи на тканині є етикетка з вказівками щодо прасування, і порівняйте зображений на ній символ з символом у таблиці, що знаходиться нижче. Якщо етикетка з інструкціями щодо прасування тканини відсутня, але ви знаєте тип тканини, дотримуйтесь вказівок, які викладені у таблиці. Варто зауважити, що таблиця стосується тканин, які не оброблялись апретами або схожими сумішами; апретовані тканини можна прасувати на нижчих температурах.

Розділяйте одяг для прасування за типом тканини: вовна з вовною, бавовна з бавовною і т.п.

Оскільки нагрівання пластини праски відбувається значно швидше, ніж її охолодження, рекомендується починати прасування з тканин, що потребують нижчих температур, а потім переходити до тканин, що потребують більш високих температур. Якщо тканина містить декілька типів волокон, регулюйте температуру, орієнтуючись на волокна, що потребують нижчої температури. Наприклад: якщо тканина складається на 70% з синтетичних волокон та на 30% з бавовни, необхідно відрегулювати температуру у положення (•) (див. таблицю) без пари, тобто положення для синтетичних тканин.

Етикетка з інструкціями щодо прасування тканин	Тип тканини	Термостат
	Синтетика / шовк	•
	Шерсть	••
	Бавовна	•••
	Льон	MAX
	Символ на етикетці про заборону прасування.	

Якщо ви не знаєте складу тканини речі для прасування, знайдіть на тканині непомітне місце. Проведіть випробування, прасуючи це непомітне місце, і визначте найбільш придатну температуру (завжди починайте з порівняно низької температури та поступово підвищуйте її до досягнення найбільш придатної). Тканини з вовни (100%) можна прасувати, навіть налаштувавши праску на один з режимів пари. Одяг з чистої вовни, шовку або синтетичних тканин слід прасувати навиворіт, щоб уникнути глянцевого ефекту. Для уникнення легкого глянцевого ефекту на речах з інших типів тканин, особливо з велюру, прасуйте їх в одному напрямку (через полотно), прикладаючи легкий тиск. Праска повинна постійно рухатися по тканині, що прасується.

**Функція автоматичного вимкнення**

Якщо прилад ввімкнений, але не використовується, приблизно через 10 хвилин спрацює функція автоматичного вимкнення. Прилад подасть звуковий сигнал.

Щоб знову активувати прилад, натисніть кнопку ввімкнення (К). Дисплей керування загориться і прилад ввімкнеться у режимі пари ECO. Через 60 секунд праска готова до використання.

**Коли функція автоматичного вимкнення активна, прилад вимкнений неповністю.**

## ПІСЛЯ ПРАСУВАННЯ

Натисніть на 2 секунди кнопку ввімкнення. Від'єднайте вилку від електричної розетки. Повністю спорожніть бак для води, щоб уникнути формування вапняного нальоту (Рис. 11) у результаті застою води. Приберіть кабель живлення і провід з'єднання праска/парогенератора у спеціальний відсік (M).

Покладіть пристрій на зберігання на стійку поверхню у місці, недоступному для дітей.

**Залиште праску на спеціальній решітці-підставці для праски, і помістіть прилад на зберігання, слідкуючи за тим, щоб кабелі живлення і з'єднувальні кабелі не контактували з гарячими частинами приладу.**

## ЧИСТКА І ТЕХНІЧНЕ ОБСЛУГОВУВАННЯ



### Увага!

Перед початком чистки приладу, від'єднайте вилку від електричної розетки і залиште праску охолонути на спеціальній решітці-підставці для праски.



### Увага!

Не занурюйте прилад у воду або у інші рідини.



### Увага!

Регулярно перевіряйте стан кабелю живлення перед використанням вашої праски; якщо кабель пошкоджений, доставте прилад у найближчий сервісний центр для заміни кабелю, яку повинен виконувати кваліфікований персонал.

**Гарантія не розповсюджується на пошкодження, спричинені засміченнями від накипу.**

### Спорожнення і внутрішня очистка парогенератора

Цю операцію потрібно виконувати щоразу, коли загорається індикатор запиту очистки парогенератора (☹).



### Увага!

Перш ніж відкручувати пробку (Q), необхідно зачекати, поки прилад добре охолоне і внутрішній тиск спаде.

**Зніміть бак (P) і повністю спорожніть його, перш ніж спорожнити парогенератор (Рис. 11).**

Відкрутіть пробку парогенератора (Q) (Рис. 12). Піднесіть прилад до раковини і повністю спорожніть парогенератор (Рис. 13).

Налийте у парогенератор воду з крана. Закрутіть пробку і потрясіть прилад. Знову повністю спорожніть парогенератор. Повторіть операцію до тих пір, покине з парогенератора не почне виходити прозора і чиста вода.



### Увага!

Не заливайте в парогенератор оцет, засоби для видалення накипу та інші рідини із стійким запахом; це призведе до негайної втрати гарантії.

Після завершення очистки налейте у парогенератор приблизно 400 см<sup>3</sup> води. Закрутіть і злегка затягніть пробку (Q), не прикладаючи надмірної сили.

Натисніть кнопку скидання (Рис. 10). Індикатор запиту очистки парогенератора (☹) вимкнеться.

**Рекомендується проводити очистку парогенератора щоразу, коли загорається індикатор запиту очистки парогенератора, щоб видаляти накип, який може порушити правильну роботу приладу.**

**ГАРАНТІЯ НЕ РОЗПОВСЮДЖУЄТЬСЯ НА ПОШКОДЖЕННЯ, СПРИЧИНЕНІ ЗАСМІЧЕННЯМИ ВІД НАКИПУ.**

## Чистка пластини

Можливий наліт та інші залишкові речовини, що потрапляють на праску, можна видалити за допомогою ганчірки, змоченої у розчині води і оцту. Витирайте пластину досуха сухою ганчіркою.



### **Увага!**

Не використовуйте абразивні засоби для чистки пластини. Слідкуйте за тим, щоб пластинка залишалася гладкою: уникайте контакту з металічними предметами.

## Чистка баку

Час від часу чистіть бак для води, заливаючи у нього свіжу воду. Зніміть бак для води (Рис. 3). Переверніть бак і вилийте залишок води у раковину (Рис. 11). Прополосніть і спорожніть.



### **Увага!**

Не заливайте в бак оцет, засоби для видалення накипу або інші домішки; це призведе до негайної втрати гарантії.

## Чистка праски

Витріть пластикові частини вологою неабразивною ганчіркою, а потім сухою ганчіркою.

**ПРИМІТКА:** це абсолютно нормально, що після певного терміну використання за високих температур білі пластикові частини праски зазнають незначних змін кольору і/або пожовкнуть.

## O PODRĘCZNIKU

Pomimo tego, iż przedmiotowe urządzenie zostało zrealizowane zgodnie ze specyfikacjami zamieszczonymi w obowiązujących normach europejskich i wszystkie niebezpieczne części zostały odpowiednio zabezpieczone, należy zapoznać się uważnie z poniższymi ostrzeżeniami i stosować urządzenie do celów, do których zostało przeznaczone, aby zapobiegać wypadkom przy pracy i uszkodzeniom. Przechowywać podręcznik w pobliżu urządzenia do późniejszych konsultacji. W przypadku cesji urządzenia innym osobom, należy zawsze pamiętać o załączeniu również podręcznika.

Instrukcja obsługi wolnowaru dostępna jest na stronie internetowej producenta.

Informacje zawarte w podręczniku zostały oznaczone poniższymi symbolami:



Zagrożenia dla dzieci



Ostrzeżenia dotyczące oparzeń



Zagrożenia wynikające ze stosowania energii elektrycznej



Uwaga - szkody materialne



Zagrożenia wynikające z innych przyczyn

## PRZEWIDZIANE ZASTOSOWANIE

Urządzenia można używać do prasowania dowolnego rodzaju odzieży, zasłon i tkanin, postępując zgodnie z instrukcjami na etykiecie, na sucho lub parowo, a także w pozycji pionowej. Zaleca się prasowanie tkanin stosując stabilną powierzchnię zarówno do rozłożenia tkanin, jak i do odłożenia żelazka przy zmianie odzieży. Niniejsze urządzenie przeznaczone jest wyłącznie do użytku prywatnego. Nie może być używane do celów przemysłowych lub profesjonalnych.

Jakiegolwiek korzystanie z urządzenia w sposób odmienny, niż przewidziany przez producenta zwalnia producenta z odpowiedzialności z tytułu wszelkiego rodzaju szkód spowodowanych niewłaściwym użytkowaniem urządzenia. Nieprawidłowe zastosowanie spowoduje dodatkowo wygaśnięcie wszelkich form gwarancji.

## RYZYKO RESZTKOWE



### Uwaga!

Niebezpieczeństwo oparzenia – parametry konstrukcyjne urządzenia, którego dotyczy niniejsza publikacja, nie pozwalają na zastosowanie ochrony przed zetknięciem się użytkownika z gorącą stopą żelazka, zarówno podczas przewidzianego zastosowania, jak i w ciągu kilku minut po wyłączeniu urządzenia. Dodatkowo zaleca się zwrócenie szczególnej uwagi w czasie generowania pary i nie zwracania żelazka w kierunku ciała ani w kierunku zwierząt domowych.



Po wyłączeniu żelazka i odłączeniu wtyczki z kontaktu, należy pozostawić żelazko na stabilnej powierzchni i przede wszystkim z dala od dzieci.

## OSTRZEŻENIA DOTYCZĄCE BEZPIECZEŃSTWA

### NALEŻY ZAPOZNAĆ SIĘ UWAŻNIE Z INSTRUKCJĄ PRZED UŻYCIEM.

- Niniejsze urządzenie przeznaczone jest wyłącznie do użytku prywatnego. Nie może być używane do celów przemysłowych lub profesjonalnych.
- Nie ponosimy odpowiedzialności za błędne stosowanie urządzenia i za stosowanie niezgodne z zaleceniami zawartymi w tej instrukcji.
- Zaleca się zachować oryginalne opakowanie, ponieważ bezpłatny serwis nie jest przewidziany w przypadku awarii powstałych w wyniku nieodpowiedniego opakowania produktu w czasie transportu do Autoryzowanego Centrum Serwisowego.



## **Zagrożenia dla dzieci**

- Urządzenie nadaje się do użytkowania przez dzieci w wieku powyżej 8 lat oraz przez osoby o zmniejszonych zdolnościach fizycznych, sensorycznych lub mentalnych, jak również przez osoby nieposiadające odpowiedniego doświadczenia lub wiedzy, pod warunkiem, że korzystają one z urządzenia pod kierunkiem osoby odpowiedzialnej lub otrzymały i zrozumiały odpowiednie instrukcje oraz ostrzeżenia o zagrożeniach.
- Czynności związane z czyszczeniem i konserwacją przeprowadzane przez użytkownika nie powinny być wykonywane przez dzieci, jeżeli nie ukończyły one 8 lat lub jeżeli nie działają pod nadzorem. Upewnić się, że dzieci nie wykorzystują urządzenia do zabawy.
- Należy zawsze trzymać urządzenie i przewód zasilający z dala od dzieci w wieku poniżej 8 lat.
- Nie pozostawiać elementów opakowania w miejscu dostępnym dla dzieci, ponieważ stanowią potencjalne źródło zagrożenia.
- W przypadku utylizacji produktu w charakterze odpadu, należy uniemożliwić jego użycie poprzez odcięcie przewodu zasilania. Zaleca się ponadto unieszkodliwienie tych komponentów urządzenia, które mogą stwarzać zagrożenie, zwłaszcza dla dzieci, które mogłyby wykorzystać urządzenie do zabawy.

## **Zagrożenia wynikające ze stosowania energii elektrycznej**

- Przed napełnieniem pojemnika wodą, należy zawsze wyłączyć urządzenie i wyjąć wtyczkę przewodu zasilającego z gniazdka elektrycznego.
- Używanie przedłużaczy elektrycznych innych niż te wskazane przez producenta może spowodować uszkodzenia lub wypadki.
- Jeżeli przewód zasilający jest uszkodzony, należy go wymienić u konstruktora lub w punkcie serwisowym lub przez osobę posiadającą podobne kwalifikacje, aby zapobiegać zagrożeniom.
- Wyjąć wtyczkę z gniazdka przed każdym czyszczeniem lub konserwacją.
- Przed podłączeniem urządzenia do sieci zasilającej, należy sprawdzić, czy wartość napięcia podana na tabliczce odpowiada napięciu sieci lokalnej.
- Podłączać zawsze urządzenie do gniazdka z uziemieniem.
- Nie zanurzać urządzenia w wodzie lub jakichkolwiek innych płynach.
- Nie dotykać urządzenia mokrymi lub wilgotnymi dłońmi lub będąc boso.

## **Zagrożenia wynikające z innych przyczyn**

- Nie pozostawiać bez nadzoru urządzenia podłączonego do sieci elektrycznej.
- Żelazko powinno być używane i pozostawiane na poziomym i stabilnej powierzchni.
- Urządzenie nie powinno być użytkowane, jeżeli upadło i widoczne są znaki uszkodzenia lub dochodzi do wycieku wody. Nie używaj wolnowaru niebędącego

w idealnym stanie lub jeśli uszkodzony jest jego kabel elektryczny albo wtyczka. Wszystkie naprawy, włączając w to wymianę przewodu zasilającego, powinny być wykonywane wyłącznie przez Serwis techniczny lub przez upoważnionych techników, w sposób zapobiegający jakimkolwiek zagrożeniu.

- Napełnić zbiornik wodą przed uruchomieniem urządzenia.
- Nie wypełniać zbiornika zbyt dużą ilością wody.
- Należy wybrać miejsce odpowiednio oświetlone, czyste i z łatwym dostępem do kontaktu.
- Włączyć urządzenie wyłącznie kiedy jest w pozycji roboczej.
- Przy pierwszym włączeniu urządzenia może dojść do uwolnienia niewielkiej ilości dymu; nie należy się tym przejmować. Jest to zjawisko całkowicie normalne, ponieważ niektóre części zostały lekko nasmarowane. Po pewnym czasie takie zjawisko zaniknie.
- Nie pozostawiać bez nadzoru urządzenia podłączonego do sieci elektrycznej.
- Po odstawieniu żelazka na podstawkę, należy upewnić się, czy powierzchnia, na której umieszczono podstawkę żelazka jest stabilna.
- W przypadku konieczności oddalenia się, nawet na krótki czas, zawsze umieszczać żelazko na specjalnej kratce do odkładania. Wyłączyć urządzenie. Odłączyć przewód zasilania od gniazda elektrycznego.
- W przypadku naciśnięcia przycisku pary przed osiągnięciem przez podgrzewacz optymalnej temperatury lub rozgrzaniem żelazka, z otworów pary może wypłynąć woda.
- Nie używać urządzenia, jeśli kabel zasilający jest uszkodzony, widoczne są przepalone części itp. Należy naprawiać lub wymieniać przewód zasilający wyłącznie w Autoryzowanym Centrum Serwisowym lub z pomocą osób posiadających podobne kwalifikacje. Pod karą utraty ważności gwarancji.



### **Ostrzeżenia dotyczące oparzeń**

- Nigdy nie należy próbować prasować założonych ubrań.
  - Nie dotykać metalowych części żelazka podczas pracy urządzenia oraz w kolejnych minutach po wyłączeniu, ponieważ grozi to oparzeniem.
  - Nie kierować strumienia pary w kierunku części ciała lub zwierząt domowych.
-  **Uwaga! Gorąca powierzchnia.**
- Podczas używania urządzenia zabrania się usuwania korka z jakiegokolwiek przewodu (Q).



### **Uwaga - szkody materialne**

- Umieścić urządzenie na powierzchni roboczej, która wytrzyma temperaturę co najmniej 90°C. Nie umieszczać na powierzchniach delikatnych.
- Przed zastosowaniem urządzenia należy przede wszystkim usunąć etykiety lub zabezpieczenia stopy żelazka.
- Zawsze odwinąć przewód przed stosowaniem.

- Nie używać urządzenia bez wody. Może to spowodować uszkodzenie pompy.
  - Nie używać wody gazowanej (z dodatkiem dwutlenku węgla). W przypadku wody o dużej zawartości wapnia zalecamy stosowanie demineralizowanej wody.
  - Nie pozostawiać gorącego żelazka na przewodzie zasilającym lub na przedłużaczu i zwrócić szczególną uwagę, aby nie doszło do kontaktu przewodów z gorącą stopą żelazka.
  - Nigdy nie należy wyciągać wtyczki z gniazda pociągając za przewód.
  - Po odłączeniu wtyczki przewodu zasilania elektrycznego z gniazdką i po schłodzeniu wszystkich części, urządzenie może zostać wyczyszczone wyłącznie przy zastosowaniu nie szorstkiej szmatki i lekko nawilżonej wodą. Nie należy nigdy stosować rozpuszczalników, które mogą zniszczyć części z tworzyw sztucznych.
  - Nie wlewać do zbiornika octu, odkamieniaczy ani substancji zapachowych; pod rygorem natychmiastowej utraty gwarancji.
  - Nie owijać przewodu zasilającego wokół stopki, kiedy żelazko jest gorące.
  - Nie pozostawiać stopki w kontakcie z powierzchniami metalowymi.
  - Nie rozmontowywać urządzenia. Brak jest części wewnętrznych do używania lub czyszczenia.
  - Przed odłożeniem urządzenia należy je wyłączyć, naciskając przycisk zasilania i przytrzymując przez 2 sekundy. Odłączyć zawsze wtyczkę przewodu zasilania od gniazda poboru prądu. Odczekać na schłodzenie się zbiornika, a następnie dokładnie go opróżnić.
  - Nie pozostawiać urządzenia na działanie czynników atmosferycznych (deszczu, słońce itd.).
  - Po zakończeniu eksploatacji należy utylizować produkt zgodnie z Dyrektywą Europejską 2012/19/EU, prosimy zapoznać się z odpowiednią ulotką załączoną do produktu.
- NALEŻY ZACHOWAĆ INSTRUKCJĘ.**

## OPIS URZĄDZENIA

- |   |   |
|---|---|
| A - Płytki wspornikowa na żelazko               | J - Przycisk regulacji podawania pary   |
| B - Przycisk pary                               | K - Przycisk włączenia                  |
| C - Uchwyt                                      | L - Przycisk reset                      |
| D - Kabel przyłączeniowy żelazka i podgrzewacza | M - Nawijarka do przewodu elektrycznego |
| E - Pokrętko regulacyjne temperatury            | N - podstawa                            |
| F - Kontrolka temperatury żelazka               | O - Wskaźnik MAKS poziomu wody.         |
| G - Stopa grzewcza                              | P - Wyjmowany zbiornik na wodę          |
| H - Przewód zasilania + wtyczka                 | Q - Korek podgrzewacza                  |
| I - Panel sterowania                            |   |

### Panel sterowania

	ON/OFF	Kontrolka włączenia
	MAX	Kontrolka poziomu pary MAKS
	ECO	Kontrolka trybu EKO
		Wskaźnik zużycia wody
		Kontrolka żądania czyszczenia podgrzewacza

### Dane identyfikacyjne

Na tabliczce umieszczonej na spodzie urządzenia podane zostały następujące dane identyfikacyjne:

- konstruktor i znak CE
- model (Mod.)
- numer seryjny (SN)
- napięcie elektryczne zasilania (V) i częstotliwość (Hz)
- pochłaniana moc elektryczna (W)
- numer serwisu

Przy ewentualnych kontaktach z Autoryzowanym Centrum Serwisowym, należy podać model i numer seryjny urządzenia.

PL

## FAZY WSTĘPNE STOSOWANIA



### Uwaga!

Przed zastosowaniem urządzenia należy przede wszystkim usunąć etykiety lub zabezpieczenia stopy żelazka.

Należy umieścić urządzenie na poziomej i stabilnej powierzchni.

### Napełnienie zbiornika podczas użytkowania



### Uwaga!

Upewnij się, czy żelazko zostało odłączone z sieci zasilania elektrycznego zanim przystąpią Państwo do napełniania zbiornika wodą.

Produkt funkcjonuje ze zwykłą wodą z kranu. W przypadku szczególnie twardej wody wodociągowej (o twardości przekraczającej 20°F), stosować mieszankę w proporcjach 50% wody demineralizowanej i 50% wodociągowej.

**Nigdy nie stosować czystszej demineralizowanej wody.**

**Nie należy NIGDY wypełniać zbiornika powyżej poziomu MAX.**



### Uwaga!

Nigdy nie używać urządzenia bez wody w zbiorniku, również w przypadku prasowania na sucho, w takim przypadku może dojść do uszkodzenia pompy. Nie dodawać żadnych dodatków ani substancji chemicznych (jak na przykład krochmal, substancje do apretury, perfumy czy inne); pod rygorem natychmiastowej utraty gwarancji. Ewentualna obecność wody, skroplin lub wilgoci w zbiorniku to tylko wskazówka, że urządzenie zostało przetestowane.

Wyjąć pojemnik (Rys. 3). Napełnić wodą bezpośrednio z kranu poprzez odpowiednią siatkę (Rys. 4).

Zamontować pojemnik, zwracając uwagę, aby zawór pojemnika pokrył się z bolcem znajdującym się w urządzeniu (Rys. 5). Naciskać aż do całkowitego włożenia pojemnika i usłyszenia kliknięcia, potwierdzającego prawidłową instalację.

## INSTRUKCJA STOSOWANIA

### Włączenie urządzenia i pierwsze użycie

Przed włączeniem urządzenia należy upewnić się, czy w pojemniku jest wystarczająca ilość wody. Rozwinąć całkowicie przewód zasilania.

Wtyczkę wsuwać do gniazda elektrycznego (Rys. 6), które posiada uziemienie. Urządzenie wygeneruje bip.

Wybrać żadaną temperaturę, obracając pokrętkę regulacji temperatury (E) (Rys. 2).

Nacisnąć przycisk uruchamiania (K) (Rys. 7). Zaświeci się lampka sygnalizacyjna zasilania (ON/OFF).

Włącza się kontrolka temperatury żelazka (F) oraz kontrolka trybu ECO (ECO). Płyta zaczyna się nagrzewać.

Poczekać, aż kontrolka temperatury żelazka (F) wyłączy się. Teraz żelazko jest gotowe do stosowania. W miarę zmian temperatury, kontrolka temperatury żelazka zaczyna migać, aż do osiągnięcia przez żelazko nowej temperatury.

W przypadku ustawienia temperatury (•), para nie może być podawana.

Urządzenie jest ustawione na włączanie w trybie ECO. Można prasować dowolne ubrania w tej temperaturze i oszczędzać energię, uzyskując jednocześnie odpowiednią ilość pary.

Nacisnąć przycisk regulacji podawania pary (Rys. 8), aby zmienić ilość podawanej pary.

Gdy żelazko osiągnie ustawioną temperaturę, odpowiednia kontrolka poziomu pary zaczyna świecić się światłem stałym.

**Po pierwszym uruchomieniu z żelazka może wydobywać się niewielka ilość dymu: jest to zupełnie normalne zjawisko, które zanika po krótkim czasie. Podczas pierwszego użyciu żelazka wypróbować jego działanie na niepotrzebnym kawałku tkaniny, aby usunąć wszelkie pozostałości z obróbki.**

Naciskać przycisk pary (B), aż do wypływu pary z żelazka (Rys. 9).



### Uwaga!

Nigdy nie dozować pary, gdy żelazko ustawione jest na odpowiedniej kratce (A).

Żelazko jest teraz automatycznie zasilane za pomocą pompy, która po każdym napełnieniu włączana jest na kilka sekund, generując normalny hałas roboczy (wibracje). Bezpośrednio po drganiach może nastąpić zmniejszenie podawania pary wodnej. Jest to całkowicie normalne zjawisko i po kilku sekundach podawanie pary wróci do normy.

Jeśli żelazko pozostaje nieaktywne przez długi czas, przed rozpoczęciem prasowania zaleca się ustawienie go w pozycji poziomej i zastosowanie kilku uderzeń pary w kierunku podłoża, aby ustabilizować strumień i usunąć ewentualne skropliny.

### Prasowanie z zastosowaniem pary

Ilość pary wytwarzanej przez urządzenie jest automatyczna i zależy od wybranej temperatury żelazka. Przed zwróceniem strumienia pary na odzież przeznaczoną do prasowania, należy wypuścić kilka strumieni pary w kierunku podłoża, aby uzyskać stabilny strumień. Po naciśnięciu przycisku pary (B) i przytrzymaniu od 3 do 5 sekund zostaje wytworzony intensywny strumień pary. Strumień pary przerywa się po puszczeniu przycisku. Jeśli przycisk pary (B) jest naciskany nieprzerwanie przez ponad 30 sekund, z otworów w stopie żelazka do prasowania mogą wypłynąć krople wody, zatem nie należy nadmiernie oddziaływać na przycisk (B). Podczas podawania pary miga odpowiednia kontrolka.

### Wyrzut pary

Możliwe jest uzyskanie zwiększenia mocy pary.

Nacisnąć przycisk regulacji podawania pary (J), aby wybrać tryb MAKS.

Nacisnąć przycisk pary (B) dwa razy z rzędu, aby aktywować tę funkcję. Gdy żelazko osiągnie ustaloną temperaturę, kontrolka poziomu pary MAKS (MAX) zaczyna świecić się światłem stałym. Funkcja uderzenia pary będzie aktywna przez około 2 sekundy.

**Funkcja uderzenia pary dostępna jest tylko w trybach (••), (•••) i Maks.**

### Napełnienie zbiornika podczas użytkowania



### Uwaga!

Podczas prasowania sprawdzać regularnie poziom pozostałej w pojemniku wody.

Urządzenie wyposażone jest w kontrolkę zużycia wody (W).

Jeśli w pojemniku skończy się woda, włącza się kontrolka zużycia wody. Urządzenie emituje dwa sygnały dźwiękowe. Funkcja pary nie jest dostępna.

Urządzenie wyłączyć, naciskając przycisk zasilania i przytrzymując przez 2 sekundy. Odlączyć wtyczkę z kontaktu elektrycznego.

Wyjąć pojemnik (Rys. 3). Napełnić wodą bezpośrednio z kranu poprzez odpowiednią siatkę (Rys. 4).

Zamontować pojemnik, zwracając uwagę, aby zawór pojemnika pokrył się z bolcem znajdującym się w urządzeniu (Rys. 5). Naciskać aż do całkowitego włożenia pojemnika i usłyszenia kliknięcia, potwierdzającego prawidłową instalację.



### Uwaga!

Napełnić pojemnik do poziomu oznaczonego jako MAKS. Przed napełnieniem pojemnika wodą, należy zawsze wyłączyć urządzenie i wyjąć wtyczkę przewodu zasilającego z gniazdka elektrycznego.

Nacisnąć przycisk resetowania (Rys. 10). Kontrolka zużycia wody (W) wyłącza się.

### Prasowanie na sucho

Aby móc prasować na sucho, tzn. bez pary, po podłączeniu urządzenia do zasilania wystarczy obrócić pokrętkę regulacji temperatury (E), aby ustawić żądaną temperaturę prasowania.

Nacisnąć przycisk uruchamiania (I) (Rys. 7). Zaświeci się lampka sygnalizacyjna zasilania (ON/OFF).

Włącza się kontrolka temperatury żelazka (F) oraz kontrolka trybu ECO (ECO). Płyta zaczyna się nagrzewać.

Poczekać, aż kontrolka temperatury żelazka (F) wyłączy się.

Nie naciskać przycisku pary (B).



### Uwaga!

Nigdy nie używać urządzenia bez wody w zbiorniku, również w przypadku prasowania na sucho, w takim przypadku może dojść do uszkodzenia pompy.

## Prasowanie w pionie

Za pomocą strumienia pary wodnej można prasować tkaniny w pozycji pionowej. Ta specjalna procedura prasowania służy do usuwania zagnieceń z zasłon, tkanin itp. Ustawić temperaturę prasowania na MAKS. Umieścić firankę lub tkaninę w taki sposób, aby można było ją wyprasować pionowo i wcisnąć przycisk pary.



### Uwaga!

Nie prasować tkanin, jeżeli są trzymane przez inne osoby.

## SUGESTIE

Należy skontrolować przede wszystkim, czy na tkaninie nie ma etykiety ze wskazówkami na temat prasowania i porównać symbol na etykiecie z załączoną tabelą. Jeżeli nie ma etykiety z instrukcjami na temat prasowania tkaniny, ale znają Państwo rodzaj tkaniny, należy postępować zgodnie ze wskazówkami przedstawionymi w tabeli. Zwrócić uwagę, że tabela odnosi się do tkanin nie poddanych obróbce apertury lub podobnych, jeżeli tkaniny zostały poddane takiej obróbce można je prasować również przy niższej temperaturze.

Podzielić odzież w zależności od rodzaju tkaniny: Wełna z wełną, bawełna z bawełną itd.

Zważywszy na fakt, że nagrzewanie stopy grzewczej żelazka odbywa się dużo szybciej niż schładzanie zaleca się rozpocząć prasowanie od tkanin, które wymagają niższych temperatur a następnie przejście do prasowania tych tkanin, które wymagają coraz wyższych temperatur. Jeżeli tkanina składa się z większej ilości włókien, należy wyregulować temperaturę dla włókna, które wymaga najmniej ciepła. Na przykład, jeżeli tkanina składa się w 70% z włókien syntetycznych i w 30% z bawełny, temperatura musi zostać ustawiona w pozycji (•) (patrz tabela) bez pary, tj. temperatury do tkanin syntetycznych.

Etykieta z instrukcjami prasowania na tkaninach	Rodzaj tkaniny	Termostat
	Tkaniny syntetyczne/jedwab	•
	Wełna	••
	Bawełna	•••
	Len	MAX
	Znak na etykiecie oznaczający, że nie należy prasować	

Jeżeli nie znają Państwo składu tkaniny, która ma być prasowana, należy znaleźć kawałek tkaniny, który jest niewidoczny. Wykonać próbę prasowania tego kawałka i ustalić odpowiednią temperaturę (należy zawsze rozpoczynać od temperatury względnie niskiej i zwiększać ją stopniowo aż do uzyskania tej właściwej). Tkaniny z czystej wełny (100%) mogą być prasowane również żelazkiem wyregulowanym na jednej z pozycji pary. Tkaniny z czystej wełny, jedwabiu lub syntetyczne, powinny być traktowane uważnie, aby nie świeciły się później, dlatego należy je prasować na odwrotnej stronie. W przypadku pozostałych rodzajów tkanin, a w szczególności aksamitu, aby nie doprowadzić do powstawania połysku na tkaninach, należy je prasować wyłącznie w jednym kierunku (z płótnem), bardzo lekko dociskając żelazko. Żelazko powinno być stale przemieszczane na tkaninie do prasowania.

## Funkcja auto wyłączenia

Jeśli urządzenie jest włączone, ale nie jest używane, po około 10 minutach zostaje aktywowana funkcja automatycznego wyłączenia. Urządzenie wyemituje sygnał dźwiękowy.

Aby ponownie włączyć urządzenie, nacisnąć przycisk włączania (K). Wyświetlacz sterowania świeci się i urządzenie włącza się w trybie pary ECO. Po 60 sekundach żelazko jest gotowe do użycia.

**Gdy funkcja automatycznego wyłączenia zasilania jest aktywna, urządzenie nie jest całkowicie wyłączone.**

PL

## PO WYPRASOWANIU

Nacisnąć i przytrzymać przez 2 sekundy przycisk włączania. Odłączyć wtyczkę z kontaktu elektrycznego. Opróżnić całkowicie zbiornik z wody, aby pozostała woda nie przyczyniała się do powstawania kamienia (Rys. 11). Umieścić kabel zasilający i przewód łączący żelazko/podgrzewacz w odpowiedniej komorze (M). Umieścić żelazko na stabilnej pozycji i z dala od dzieci.

**Pozostawić żelazko do schłodzenia na odpowiedniej podstawie i odłożyć żelazko w taki sposób, aby nie dotykało ciepłymi elementami przewodów zasilania i przewodów łączących.**

## CZYSZCZENIE I KONSERWACJA



### Uwaga!

Przed przystąpieniem do czyszczenia urządzenia należy odłączyć zawsze wtyczkę z kontaktu i pozostawić żelazko do schłodzenia na podstawie przeznaczonej do tego celu.



### Uwaga!

Nie zanurzać urządzenia w wodzie lub w innych cieczach.



### Uwaga!

Sprawdzać regularnie przed użyciem stan kabla zasilania żelazka przed zastosowaniem. W przypadku stwierdzenia uszkodzenia, udać się do najbliższego punktu serwisowego w celu wymiany kabla przez wyspecjalizowany personel.

**Gwarancja nie pokrywa szkód powstałych w wyniku zatkania ze względu na obecność kamienia.**

### Opróżnienie i wyczyszczenie wnętrza podgrzewacza.

Czynność ta musi być wykonywana za każdym razem, gdy włączy się kontrolka żądania czyszczenia podgrzewacza (☹).



### Uwaga!

Przed odkręceniem korka (Q) należy odczekać na schłodzenie urządzenia i obniżenie ciśnienia wewnętrznego.

### Wyjąć pojemnik (P) i całkowicie opróżnić przed opróżnieniem podgrzewacza (Rys. 11).

Odkręcić korek podgrzewacza (Q) (Rys. 12). Umieścić urządzenie nad umywalką. Opróżnić całkowicie podgrzewacz (Rys. 13).

Włączyć do podgrzewacza wodę z kranu. Zakręcić korek i potrząsnąć urządzeniem. Ponownie opróżnić podgrzewacz, usuwając całą wodę. Powtarzać czynności, aż wypływająca z podgrzewacza woda będzie przejrzysta i czysta.



### Uwaga!

Nie wlewać do podgrzewacza octu, odkamieniaczy ani substancji zapachowych; pod rygorem natychmiastowej utraty gwarancji.

Po zakończeniu czynności czyszczenia włączyć do podgrzewacza około 400 cm<sup>3</sup> wody. Dokręcić lekko korek (Q), nie wywierając nadmiernego nacisku.

Nacisnąć przycisk resetowania (Rys. 10). Kontrolka żądania czyszczenia podgrzewacza (☹) wyłączy się.

**Podgrzewacz należy czyścić za każdym razem, gdy włączy się kontrolka żądania czyszczenia. Pozwoli to usunąć resztki kamienia mogącego mieć negatywny wpływ na prawidłowe działanie urządzenia.**

**GWARANCJA NIE OBEJMUJE USZKODZEŃ SPOWODOWANYCH ZATKANIEM KAMIENIEM.**

### Czyszczenie stopy żelazka

Wszelkie osady i inne pozostałości znajdujące się na stopie można usunąć za pomocą szmatki nasączonej roztworem wody i octu. Należy zawsze osuszyć stopę żelazka suchą szmatką.



### Uwaga!

Nie używać substancji ściernych do czyszczenia stopy. Postępować w taki sposób, aby stopa pozostała jednolita: unikać kontaktu z metalowymi przedmiotami.



## Czyszczenie pojemnika

Co jakiś czas czyścić zbiornik wody, wprowadzając świeżą wodę. Wyjąć pojemnik na wodę (Rys. 3). Obrócić pojemnik do góry nogami i wylać resztki wody do zlewu (Rys. 11). Oplukać i opróżnić.



### **Uwaga!**

Nie wlewać octu, substancji odkamieniających lub innych dodatków do zbiornika; pod rygorem natychmiastowej utraty gwarancji.

## Czyszczenie żelazka

Wyczyścić plastikowe części wilgotną, nieścierną szmatką i osuszyć suchą szmatką.

**UWAGA:** jest rzeczą normalną, że po pewnym okresie użytkowania w wysokich temperaturach białe plastikowe części żelazka ulegają niewielkim zmianom koloru i/lub żółknięciu.

## ET PAR ORD OM DENNE VEJLEDNING

---

Selv om apparatet er konstrueret i overensstemmelse med de specifikke europæiske normer, og de potentielt farlige dele derfor er beskyttede, bør man læse vejledningen omhyggeligt, og kun bruge apparatet til det, den er konstrueret til, så man undgår ulykker og skader. Opbevar denne vejledning tilgængeligt til eventuelt senere brug. Hvis apparatet overtages af andre, skal denne vejledning følge med.

Anvisningerne er tilgængelige på fabrikantens webside.

Denne vejlednings informationer har følgende symboler, der betyder:



Farligt for børn



Bemærkninger vedrørende forbrændinger



Elektrisk fare



Advarsel! – skader på materielle dele



Andre årsager til eventuelle skader

## DET SKAL APPARATET BRUGES TIL

---

Det er muligt at bruge apparatet til at stryge klæder af alle typer, gardiner og tekstiler ved at følge anvisningerne, der er anført på etiketten, tørt eller med damp og også i lodret position. Det er tilrådt, at stryge tekstilerne på en stabil flade, både for at placere tekstilerne, og for at støtte strygejernets varme plade mens tøjet skiftes. Dette apparat er udelukkende fremstillet til brug i private hjem og er derfor uegnet til industrielle eller professionelle formål.

Alle øvrige former for brug af apparatet er ikke fastsat af producenten. Producenten fritages for enhver form for ansvar for alle skader, der opstår som følge af forkert brug af apparatet. Garantien frafalder, hvis apparatet bruges til noget, det ikke er beregnet til.

## TILBAGEVÆRENDE RISIKOER

---



### Advarsel!

Fare for skoldninger - Specifikationerne for apparatet der er beskrevet i denne notits gør det ikke muligt at beskytte brugeren mod en mulig kontakt med strygejernets varme plade, både i løbet af den tilsigtede brug og i minutterne, der følger efter apparatets slukning. Det er desuden tilrådt at passe særlig godt på i løbet af dampens udledning, og ikke at rette strålen mod legemsdele eller husdyr.



Efter at have slukket strygejernets og koblet stikket fra stikkontakten, lad det hvile på en jævn flade og især på afstand fra børn.

## VIGTIGE HENVISNINGER

---

### LÆS DENNE VEJLEDNING OMHYGGELIGT IGENNEM FØR BRUG.

- Dette apparat er udelukkende fremstillet til brug i private hjem og er derfor uegnet til industrielle eller professionelle formål.
- Man frasiger sig ethvert ansvar, hvis apparatet ikke bruges i overensstemmelse med denne vejledning.
- Det anbefales at opbevare den oprindelige emballage, da der ikke ydes gratis assistance ved skader, som er forårsaget af uegnet emballage ved tilsending til et autoriseret servicecenter.



### Farligt for børn

- Apparatet må kun benyttes af børn over 8 år og personer med fysiske, sanse-mæssige eller mentale handicaps eller med manglende erfaring eller kendskab,

hvis dette sker under opsyn fra en person, der er ansvarlig for deres sikkerhed, eller såfremt de er blevet instrueret med hensyn til forsvarlig brug af apparatet og har forstået de farer, som er forbundet med brugen.

- Rengøring og vedligeholdelse, som påhviler brugeren må ikke udføres af børn, medmindre de er over 8 år og udfører indgrebene under opsyn. Sørg for, at børnene ikke benytter apparatet som legetøj.
- Hold altid apparatet og forsyningskablet på afstand fra børn, der er mindre end 8 år.
- Emballagedelene skal opbevares utilgængelige for børn, da de kan udgøre en mulig fare.
- Når apparatets driftsliv er afsluttet, klip strømledningen over, så den ikke kan bruges. Det er ligeledes vigtigt at fjerne de dele, som man mener kan være farlige, idet børn kan finde på at bruge apparatet som legetøj.



### **Elektrisk fare**

- Sluk altid apparatet, og fjern strømledningens stik fra stikkontakten inden fyldning af vandbeholderen.
- Hvis man bruger forlængerledninger, som ikke er godkendt af apparatets producent, er der risiko for skader og ulykker.
- Hvis forsyningskablet er beskadiget, skal det udskiftes af konstruktøren eller af det godkendte servicecenter, eller under alle omstændigheder af en faglært person med tilsvarende kvalifikationer for at undgå en hvilken som helst fare.
- Tag ledningen ud af stikkontakten før enhver form for rengøring eller vedligeholdelse.
- Kontrollér, at net spændingen svarer til spændingen på typeskiltet, inden apparatet sluttes til strømforsyningen.
- Slut altid apparatet til en stikkontakt med jordforbindelse.
- Læg ikke apparatet i vand eller anden væske.
- Man må ikke begynde at stryge med våde hænder eller med bare fødder.



### **Andre årsager til eventuelle skader**

- Hold apparatet under opsyn, når strømmen er tilsluttet.
- Apparatet skal anvendes og hvile på en vandret og stabil overflade.
- Apparatet må ikke benyttes, hvis det har været udsat for slag, hvis der er synlige tegn på skader eller i tilfælde af vandlækager. Hvis den elektriske ledning eller stikket er beskadiget, eller hvis selve apparatet er defekt, må det ikke bruges. Alle reparationer, indbefattet udskiftning af den elektriske ledning, må kun foretages af et autoriseret servicecenter eller en fagmand med lignende kvalifikationer, så man forebygger enhver risiko.
- Fyld beholderen med vand, inden apparatet tændes.
- Kom ikke for meget vand i vandbeholderen.
- Vælg et område med god belysning hvor der er rent og med let adgang til en stikkontakt.

- Tænd først apparatet, når det er i arbejdsposition.
- Det er muligt, ved apparates første ibrugtagning, at der kommer lidt røg ud; det er ikke et problem, og det er helt normalt fordi visse dele er blevet let smurt, og problemet afhjælpes med tiden.
- Hold apparatet under opsyn, når strømmen er tilsluttet.
- Når strygejernets støttes på soklen, kontrollér, at fladen hvor soklen er anbragt er stabil.
- Selv i tilfælde af midlertidig fraværelse, anbring altid strygejernets på den pågældende rist til strygejernets underlag. Sluk apparatet. Kobl ledningen fra stikkontakten.
- Hvis man trykker på dampknappen før kedlen har opnået den optimale temperatur eller hvis strygejernets er varmt, er det muligt, at der kommer vand ud fra damphullerne.
- Hvis forsyningskablet er beskadiget, med dele der er nedbrændt e.l., må apparatet ikke bruges. Reparation og udskiftning af forsyningsledningen skal foretages af et godkendt assistancecenter eller af en person med tilsvarende kvalifikationer. I modsat fald bortfalder garantien.



### **Bemærkninger vedrørende forbrændinger**

- Man må aldrig forsøge at stryge tøjet mens man har det på.
- Strygejernets metaldele må ikke berøres mens de er i drift og i minutterne der følger efter slukningen, da det risikerer at forårsage forbrændinger.
- Man må ikke rette dampstrålen mod legemsdele eller mod husdyr.
- ⚠ Pas på! Varm overflade.
- Kedlens prop (Q) må aldrig fjernes i løbet af brug.



### **Advarsel! – skader på materielle dele**

- Stil apparatet på en arbejdsflade, der er i stand til mindst at modstå en temperatur på 90°C. Apparatet må ikke placeres på skrøbelige overflader.
- Før apparatet tages i brug den første gang, fjern eventuelle etiketter eller afskærmninger fra strygejernets plade.
- Udrul altid ledningen inden brug.
- Benyt ikke apparatet uden vand, idet der herved er fare for beskadigelse af pumpe.
- Brug ikke vand med brus (tilsat kuldioxid). Hvis vandet har et højt kalkindhold, anbefales brug af demineraliseret vand.
- Strygejernets må aldrig anbringes mens det er varmt på tilslutnings- eller forsyningsledningen, og sørg altid for, at disse ikke kommer i kontakt med strygejernets varme plade.
- Fjern ikke stikket fra stikkontakten ved at trække i ledningen.
- Apparatet kan kun rengøres med en blød klud fugtet med en smule vand, når ledningens stik er fjernet fra stikkontakten, og alle delene er afkølet. Brug aldrig

- opløsningsmidler, som beskadiger plastdelene.
- Hæld ikke eddike, afkalkningsmidler eller andre duftstoffer i beholderen; I modsat fald bortfalder garantien øjeblikkeligt.
  - Forsyningsledningen må aldrig vikles rundt om pladen mens strygejernet er varmt.
  - Pladen må ikke komme i kontakt med metaldele.
  - Undgå at demontere apparatet. Der er ingen indvendige dele der skal anvendes eller rengøres.
  - Før apparatet lægges på plads, sluk det ved at trykke på tændingsknappen i 2 sekunder. Kobl altid ledningen fra stikkontakten. Vent, indtil det er afkølet, og tøm beholderen fuldstændigt.
  - Udsæt ikke apparatet for regn, sol, hagl eller vind.).
  - Til en korrekt bortskaffelse af produktet, i henhold til Europadirektivet 2012/19/EC, læs venligst det relevante blad, der leveres sammen med produktet.
- DENNE VEJLEDNING SKAL OPBEVARES SAMMEN MED APPARATET.**

## BESKRIVELSE AF APPARATET

- |  |                                   |
|--|-----------------------------------|
| A - Rist til strygejernets underlag            | J - Knap til justering af damp    |
| B - Dampknap                                   | K - ON/OFF kontakt                |
| C - Håndtag                                    | L - Reset knap                    |
| D - Forbindelsesledning strygejern-kedel       | M - Ledningsopruller              |
| E - Knap til indstilling af temperaturen       | N - Sokkel                        |
| F - Advarsellampe til strygejernets temperatur | O - Indikator for MAKS vandniveau |
| G - Strygeplade                                | P - Aftagelig vandbeholder        |
| H - Aftagelig ledning + stik                   | Q - Kedelprop                     |
| I - Kontrolpanel                               |                                   |

### Kontrolpanel

	ON/OFF	Tændingslampe
	MAX	Advarsellampe til dampniveau MAKS
	ECO	Advarsellampe til ECO funktion
		Advarsellampe manglende vand
		Advarsellampe til anmodning om rengøring af kedel

### Identifikationsdata

De følgende identifikationsdata er anført på skiltet, der sidder på apparatets sokkel:

- producent og EF-mærke
- model (mod.)
- matrikelnummer (SN)
- spænding (V) og frekvens (Hz)
- absorberet effekt (W)
- grønt servicenummer

Ved eventuelle henvendelser til de autoriserede servicecentre skal opgives model og matrikelnummer.

## FORBEREDELSESFASER FØR BRUG

---



### Advarsel!

Før apparatet tages i brug den første gang, fjern eventuelle etiketter eller afskærmninger fra strygejernets plade.

Placér apparatet på et vandret og stabilt underlag.

### fyld beholderen inden brug.



### Advarsel!

Kontrollér, at strømmen er koblet fra apparatet, inden beholderen påfyldes vand.

Apparatet kan benyttes med vand direkte fra vandhanen. Hvis vandet har et højt kalkindhold (hårdhed over 20 °F), benyttes en blanding bestående af 50 % vand fra vandhanen og 50 % demineraliseret vand.

**Brug aldrig ufortyndet demineraliseret vand.**

**Fyld ALDRIG beholderen til over MAX niveauet.**



### Advarsel!

Apparatet må aldrig bruges uden vand i kedlen, selv ved tørstrygning, fordi pumpen risikerer skader. Tilsæt aldrig additiver eller kemiske substanser (såsom eksempelvis stivelse, stivelsesmidler, duftstof eller andet); I modsat fald bortfalder garantien øjeblikkeligt. Den eventuelle tilstedeværelse af vand, kondensvand eller fugt i beholderen er kun tern på, at apparatet er blevet testet.

Træk beholderen (Fig. 3) ud. Hæld vand direkte fra hanen gennem den pågældende rist (Fig. 4).

Sæt beholderen på plads, og kontrollér, at ventilen på beholderen placeres ved stiften i sædet på apparatet (Fig. 5). Tryk til bund, indtil beholderen er helt tilkoblet og der høres en "klik" lyd, der bekræfter den korrekte installation.

## BRUGSANVISNING

---

### Tænding af apparat og første brug

Før apparatet tændes, kontrollér, at der er tilstrækkeligt vand i beholderen. Udrul ledningen fuldstændigt.

Sæt stikket ind i strømstikket (Fig. 6), der skal være forsynet med jordforbindelse. Apparatet udsender en "bip" lyd.

Vælg den ønskede temperatur ved at dreje temperaturens justeringsgreb (E) (Fig. 2).

Tryk på tændingsknappen (K) (Fig. 7). Tændingslampen () tænder.

Advarselslampen til strygejernets temperatur (F) og advarselslampen til ECO funktionen () tønder. Pladen begynder at opvarme.

Vent på, at advarselslampen (F) for strygejernets temperatur slukker. Nu er strygejernet parat til brug. Når temperaturen ændres, begynder strygejernets advarselslampe for temperaturen at blinke indtil strygejernet har opnået den nye temperatur.

Hvis temperaturen (●) er indstillet, er det ikke muligt at udlede damp.

Apparatet er indstillet til tænding med ECO funktion. det er muligt at stryge et hvilket som helst klæde med denne temperatur og spare på energien, selv med samme dampmængde.

Tryk på knappen til dampjustering (Fig. 8) for at ændre den udledte dampmængde.

Når strygejernet opnår temperaturen, tænder advarselslampen der svarer til den indstillede temperatur vedvarigt.

**Første gang apparatet tages i brug, er det muligt at der kommer lidt røg ud: Dette er helt normalt og forsvinder efter kort tid. Når strygejernet bruges for første gang, stryg et lille tekstilstykke for at fjerne eventuelle bearbejdningsrester.**

Tryk på dampknappen (B) indtil strygejernet udsender damp (Fig. 9).



### Advarsel!

Udled aldrig damp mens strygejernet er anbragt på den relevante rist (A).

Strygejernets forsyning nu automatisk ved brug af en pumpe der aktiveres i nogle sekunder for hver påfyldning, og der forårsager en normal driftslyd (vibration). Umiddelbart efter vibrationen kan der forekomme en nedsættelse af dampudledningen. Dette er helt normalt og efter få sekunder bliver dampudledningen normal igen. Hvis strygejernets ikke har været i brug i længere tid, er det anbefalet at holde det i vandret position og at udløse nogle dampsprøjt på gulvet for at stabilisere strålen og fjerne det eventuelle kondensvand.

## Dampstrygning

Den dampmængde, som apparatet fremstiller er automatisk og afhængig af den valgte temperatur for strygejernets. Før dampstrålen rettes mod tøjet til stryging, sprøjt lidt damp et par gange på gulvet, for at stabilisere strålen. Når der trykkes på dampknappen (B) fra 3 til 5 sekunder, udledes en stærk dampstråle. Dampstrålen afbrydes når knappen slippes. Hvis knappen til dampudledningen (B) aktiveres uafbrudt i mere end 30 sekunder, er det muligt, at der kommer nogle vanddråber ud fra damphullerne på strygejernets plade, det er derfor tilrådet ikke at aktivere knappen (B) i alt for lang tid.

I løbet af dampens udledning, blinker dampens advarselslampe.

## Dampsprøjt

Det er muligt at opnå en øgning af dampstyrken.

Tryk på knappen til dampjustering (J) for at vælge MAKS funktionen.

Tryk på dampknappen (B) to gange i træk for at aktivere denne funktion. Når strygejernets opnår temperaturen, tænder advarselslampe til dampniveau MAKS (☞) vedvarigt. Funktionen dampsprøjt er aktiv i ca. 2 sekunder.

Funktionen dampsprøjt er udelukkende tilgængelig med måderne (••), (•••) og Maks.

## Påfyldning af beholderen i forbindelse med brug



### Advarsel!

Kontrollér altid vandniveauet i løbet af strygingen.

Apparatet er forsynet med en advarselslampe for manglende vand (☞).

Hvis der mangler vand i beholderen tændes lampen der advarer, at der mangler vand. Apparatet udsender to "bip" lyde. Dampfunktionen er ikke tilgængelig.

Sluk apparatet ved at trykke tændingsknappen i 2 sekunder. Tag stikket ud af stikkontakten.

Træk beholderen (Fig. 3) ud. Hæld vand direkte fra hanen gennem den pågældende rist (Fig. 4).

Sæt beholderen på plads, og kontrollér, at ventilen på beholderen placeres ved stiften i sædet på apparatet (Fig. 5). Tryk til bund, indtil beholderen er helt tilkoblet og der høres en "klik" lyd, der bekræfter den korrekte installation.



### Advarsel!

Fyld beholderen op til MAX niveauet. Sluk altid apparatet, og fjern strømledningens stik fra stikkontakten inden fyldning af vandbeholderen.

Tryk på reset knappen (Fig. 10). Advarselslampe for manglende vand (☞) slukker.

## Tørstrygning

For at tørstryge, dvs. uden damp, efter at apparatet er tilsluttet til strømforsyningen er det kun nødvendigt at dreje grebet til temperaturreguleringen (E) for at indstille den ønskede strygetemperatur.

Tryk på tændingsknappen (I) (Fig. 7). Tændingslampe (☞) tænder.

Advorselslampe (F) for strygejernets temperatur og advorselslampe for ECO funktionen (☞) tænder. Pladen begynder at opvarme.

Vent på, at advorselslampe (F) for strygejernets temperatur slukker.

Tryk ikke på dampknappen (B).



### Advarsel!

Apparatet må aldrig bruges uden vand i kedlen, selv ved tørstrygning, fordi pumpen risikerer skader.



## Strygning i lodret retning

### Håndtag

Det er muligt at anvende dampstrålen til at stryge klæderne i den lodrette retning. Denne særlige strygeteknik bruges til at fjerne foldene på gardiner, tekstiler osv. Indstil strygetemperaturen på MAKS. Anbring gardinet eller teksten lodret, på den måde du ønsker at stryge den, og tryk på dampknappen.



### Advarsel!

Man må aldrig stryge tøj, der holdes oppe af andre personer.

## TIPS

Kontrollér først og fremmest, at der en etiket på tøjet med anvisninger til strygning og sammenlign symbolet der er trykt på etiketten med den følgende tabel. Hvis etiketten med anvisninger til strygning mangler, men du har kendskab til tekstilens type, følg anvisningerne på tabellen. Venligst bemærk, at tabellen henviser til klæder, der ikke er behandlet med stivelse e.l., og hvis de derimod er behandlet på en sådan vis, er det muligt at stryge ved lavere temperaturer.

Fordel de forskellige klæder til strygning afhængigt af tekstilens type: uld med uld, bomuld med bomuld osv.

Da opvarmningen af strygejernets plade sker meget hurtigere i forhold til dens afkøling, er det tilrådet, at starte med at stryge alle klæderne, der kræver lavere temperaturer for derefter at gå over til de klæder, der gradvist kræver højere temperaturer. Hvis tøjet består af flere fibertyper, skal temperaturen altid justeres afhængigt af den fiber der kræver mindre varme. Hvis tøjet f.eks. består af 70% syntetiske fibre og 30% bomuld, er det nødvendigt at justere temperaturen på position (•) (se tabellen) uden damp, dvs. den der er egnet til syntetiske klæder.

Etiket med strygeanvisninger påsat på tekstilerne	Tekstiltype	Termostat
	Syntetiske tekstiler/Silke	•
	Uld	••
	Bomuld	•••
	Linned	MAKS
	Mærket på etiketten angiver at det ikke må stryges	

Hvis du ikke har kendskab til tekstiltypen for tøjet du skal stryge, find frem til et punkt på klædet, der ikke er synligt. Foretag en prøve ved at stryge på dette punkt og fastlæg den bedst egnede temperatur (start altid med en temperatur, der er relativt lav og øg den gradvist til den bedst passende temperatur. Tekstiler i ren uld (100%) kan også stryges med strygejernet justeret på en af damppositionerne. Til tekstiler i ren uld, silke eller syntetiske, sørg for at stryge med vrangen ud, for at undgå, at det strøjet tøj bliver blankt. Til andre tekstiltyper og især til fløj, for at undgå, at de bliver blanke, stryg dem i en eneste retning (med et klædestykke) og udøv et meget let tryk. Strygejernet skal holdes i konstant bevægelse på tøjet til strygning.

## Autosluk funktion

Hvis apparatet er tændt men ikke anvendes, indkobler autosluk funktionen efter 10 minutter. Apparatet udsender et akustisk signal.

For at genaktivere apparatet, tryk på tændingsknappen (K). Styringsdisplayet lyser og apparatet tænder med ECO damp funktion. Efter 60 sekunder er strygejernet parat til brug.

**Når autosluk funktionen er aktiv, er apparatet ikke helt slukket.**

## EFTER STRYGNING

Tryk på tændingsknappen i 2 sekunder. Tag stikket ud af stikkontakten.

Tøm vandbeholderen fuldstændigt for at undgå, at stillestående vand øger kalkaflejringerne (Fig. 11). Opbevar forsyningsledning og tilslutningsledningen strygejern/kedel i det relevante rum (M).

Opbevar apparatet på en stabil overflade, på afstand fra børnenes rækkevidde.

**Lad strygejernet køle ned på den relevante rist til strygejernets underlag og stil apparatet på plads, og sørg for at apparatets varme dele ikke berører apparatets forsynings- og tilslutningsdele.**

## RENGØRING OG VEDLIGEHOLDELSE



### Advarsel!

Før apparatet rengøres, kobl altid stikket fra stikkontakten og vent på, at strygejernet på den relevante rist til strygejernets underlag er kølet ned.



### Advarsel!

Læg ikke apparatet i vand eller anden væske.



### Advarsel!

Kontrollér tilstanden af strygejernets forsyningsledning regelmæssigt før brug, og i tilfælde af skader bring det til den nærmeste assistancecenter for at få ledningen skiftet ud af kvalificeret personale.

**Garantien dækker ikke skader, som skyldes tilstopninger pga. kalk.**

### Tømning og indvendig rengøring af kedel

Dette indgreb skal foretages hver gang advarselslampen til anmodning om rengøring af kedlen (  ) tænder.



### Advarsel!

Før proppen (Q) skrues af, vent indtil apparatet er helt kølet ned og at det indvendige tryk er helt udluftet.

**Træk beholderen (P) ud, og tøm den fuldstændigt før kedlen (Fig. 11) tømmes.**

Skrue kedlens prop (Q) af (Fig. 12). Placer apparatet oven på en kumme og tøm kedlen fuldstændigt (Fig. 13). Hæld postevand i kedlen. Skru proppen til og ryst apparatet. Tøm kedlen igen og fjern alt vandet. Gentag indgrebet, indtil vandet, som strømmer ud af kedlen, er rent og klart.



### Advarsel!

Hæld ikke eddike, afkalkningsmidler eller andre duftstoffer i kedlen; I modsat fald bortfalder garantien øjeblikkeligt.

Efter at rengøringsindgrebet er afsluttet, hæld ca. 400 cc vand i kedlen. Skru proppen (Q) på og stram en smule, uden at forcere for meget.

Tryk på reset knappen (Fig. 10). Advarselslampen til anmodning om rengøring af kedlen (  ) slukker.

**Det tilrådes at foretage kedlens rengøring hver gang advarselslampen til anmodning om rengøring af kedlen tænder, for at fjerne eventuelle kalkaflejringer, der risikerer at forringe apparatets regelmæssige drift.**

**GARANTIE DÆKKER IKKE SKADER, SOM SKYLDES TILSTOPNINGER PGA. KALK.**

### Rengøring af pladen

Det er muligt at fjerne eventuelle aflejringer og andre restmaterialer på pladen ved brug af en klud, der er vædet i vand og eddike. Tør altid pladen af med en tør klud.



### Advarsel!

Undgå brug af slibemidler for at rengøre strygepladen. Sørg for, at strygepladen altid vedbliver glat: Undgå kontakt med metalliske dele.

## Rengøring af vandbeholderen

Rengør vandbeholderen regelmæssigt ved at påfylde rent vand. Fjern vandbeholderen (Fig. 3). Vend op og ned på beholderen og tøm det tilbageværende vand i en kumme (Fig. 11). Skyl og tøm.



### **Advarsel!**

Der må ikke tilsættes eddike, afkalkningsmidler eller andre additiver i beholderen; I modsat fald bortfalder garantien øjeblikkeligt.

## Rengøring af strygejern

Rengør plastdelene med en fugtig og blød klud, og aftør dem med en tør klud.

**BEMÆRK:** Det er helt normalt, at strygejernets dele i hvid plastik, i løbet af drift ved høje temperaturer, enten bliver misfarvet eller gulner.