



DEEBOT™ OZMO 18 AIVI

**Instruction Manual/Bedienungsanleitung/Manual de instrucciones/
Manuel d'instructions/Manuale d'uso/Руководство по эксплуатации**

| | | |
|-----------|----------------------------------|-----|
| EN | Instruction Manual..... | 2 |
| DE | Bedienungsanleitung | 34 |
| ES | Manual de instrucciones..... | 66 |
| FR | Manuel d'instructions | 98 |
| IT | Manuale d'uso | 130 |
| RU | Руководство по эксплуатации..... | 162 |

Live Smart. Enjoy Life.

Should you encounter situations that have not been properly addressed in this Instruction Manual, please contact our Customer Service Center where a technician will be able to help you with your specific problem or question.

For more information, please visit the ECOVACS ROBOTICS official website: www.ecovacs.com

The company reserves the right to make technological and/or design changes to this product for continuous improvement.

Thank you for choosing DEEBOT!

Contents

| | |
|--|----|
| 1. Important Safety Instructions | 4 |
| 2. Package Contents | 8 |
| 3. Operating and Programming..... | 12 |
| 4. Maintenance | 20 |
| 5. Indicator Light..... | 27 |
| 6. Troubleshooting..... | 28 |
| 7. Product Specifications..... | 33 |

1. Important Safety Instructions

IMPORTANT SAFETY INSTRUCTIONS

When using an electrical Appliance, basic precautions should always be followed, including the following:

READ ALL INSTRUCTIONS BEFORE USING THIS APPLIANCE SAVE THESE INSTRUCTIONS

1. This Appliance can be used by children aged from 8 years and above and persons with reduced physical, sensory or mental capabilities or lack of experience and knowledge if they have been given supervision or instruction concerning use of the Appliance in a safe way and understand the hazards involved. Children shall not play with the Appliance. Cleaning and user maintenance shall not be made by children without supervision.
2. Clear the area to be cleaned. Remove power cords and small objects from the floor that could entangle the Appliance. Tuck rug fringe under the rug base, and lift items such as curtains and tablecloths off the floor.
3. If there is a drop off in the cleaning area due to a step or stairs, you should operate the Appliance to ensure that it can detect the step without falling over the edge. It may become necessary to place a physical barrier at the edge to keep the unit from falling. Make sure the physical barrier is not a trip hazard.
4. Only use as described in this manual. Only use attachments recommended or sold by the manufacturer.
5. Please make sure your power supply source voltage matches the power voltage marked on the Docking Station.
6. For INDOOR household use ONLY. Do not use the Appliance in outdoor, commercial or industrial environments.
7. Use only the original rechargeable battery and Docking Station provided with the Appliance from the manufacturer. Non-rechargeable batteries are prohibited.
8. Do not use without dust bin and/or filters in place.
9. Do not operate the Appliance in an area where there are lit candles or fragile objects.
10. Do not use in extremely hot or cold environments (below $-5^{\circ}\text{C}/23^{\circ}\text{F}$ or above $40^{\circ}\text{C}/104^{\circ}\text{F}$).
11. Keep hair, loose clothing, fingers, and all

parts of body away from any openings and moving parts.

12. Do not operate the Appliance in a room where an infant or child is sleeping.
13. Do not use Appliance on wet surfaces or surfaces with standing water.
14. Do not allow the Appliance to pick up large objects like stones, large pieces of paper or any item that may clog the Appliance.
15. Do not use Appliance to pick up flammable or combustible materials such as gasoline, printer or copier toner, or use in areas where they may be present.
16. Do not use Appliance to pick up anything that is burning or smoking, such as cigarettes, matches, hot ashes, or anything that could cause a fire.
17. Do not put objects into the suction intake. Do not use if the suction intake is blocked. Keep the intake clear of dust, lint, hair, or anything that may reduce air flow.
18. Take care not to damage the power cord. Do not pull on or carry the Appliance or Docking Station by the power cord, use the power cord as a handle, close a door on the power cord, or pull power cord around sharp edges or corners.

Do not run Appliance over the power cord. Keep power cord away from hot surfaces.

19. If the power cord is damaged, it must be replaced by the manufacturer or its service agent in order to avoid a hazard.
20. Do not use the Docking Station if it is damaged. The power supply is not to be repaired and not to be used any longer if it is damaged or defective.
21. Do not use with a damaged power cord or receptacle. Do not use the Appliance or Docking Station if it is not working properly, has been dropped, damaged, left outdoors, or come in contact with water. It must be repaired by the manufacturer or its service agent in order to avoid a hazard.
22. Turn OFF the power switch before cleaning or maintaining the Appliance.
23. The plug must be removed from the receptacle before cleaning or maintaining the Docking Station.
24. Remove the Appliance from the Docking Station, and turn OFF the power switch to the Appliance before removing the battery for disposal of the Appliance.
25. The battery must be removed and discarded

according to local laws and regulations before disposal of the Appliance.

26. Please dispose of used batteries according to local laws and regulations.
27. Do not incinerate the Appliance even if it is severely damaged. The batteries can explode in a fire.
28. When not using the Docking Station for a long period of time, please unplug it.
29. The Appliance must be used in accordance with the directions in this Instruction Manual. ECOVACS ROBOTICS cannot be held liable or responsible for any damages or injuries caused by improper use.
30. The robot contains batteries that are only replaceable by skilled persons. To replace the robot's battery, please contact Customer Service.
31. If the robot will not be used for a long time, power OFF the robot for storage and unplug the Docking Station.
32. **WARNING:** For the purposes of recharging the battery, only use the detachable supply unit CH1822 provided with the Appliance.

To satisfy RF exposure requirements, a separation distance of 20 cm or more should be maintained between this device and persons during device operation.







To ensure compliance, operations at closer than this distance is not recommended. The antenna used for this transmitter must not be co-located in conjunction with any other antenna or transmitter.

To disable Wi-Fi module on DEEBOT, power the robot ON.

Place the robot on the Docking Station making sure the Charging Contacts on DEEBOT and the Docking Station Pins make a connection.

Press and hold the AUTO Mode Button on the robot for 20 seconds until DEEBOT emits 3 beeps.

To enable Wi-Fi module on DEEBOT, power the robot OFF and then power ON. The Wi- Fi module is turned on when DEEBOT is restarted.

| | |
|---|--|
|  | Class II |
|  | Short-circuit-proof safety isolating transformer |
|  | Switch mode power supply |
|  | For indoor use only |
|  | Direct current |
|  | Alternating current |

For EU Countries

For EU Declaration of Conformity information, visit <https://www.ecovacs.com/global/compliance>



Correct Disposal of this Product

This marking indicates that this product should not be disposed of with other household waste throughout the EU. To prevent possible harm to the environment or human health from uncontrolled waste disposal, recycle it responsibly to promote the sustainable reuse of material resources. To recycle your used device, please use the return and collection systems or contact the retailer where the product was purchased. They can safely recycle this product.

2. Package Contents/2.1 Package Contents

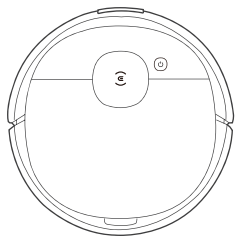

Robot

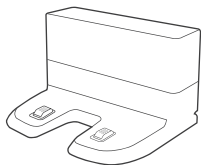

Docking Station



Instruction Manual

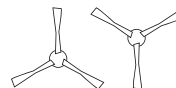

Side Brushes

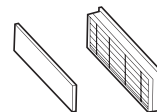

High Efficiency Filter and
Sponge Filter

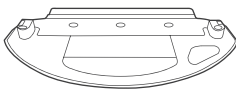

Cleaning Cloth Plate

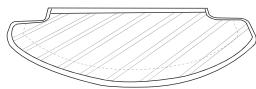

Washable/Reusable
Microfiber Cleaning Cloth

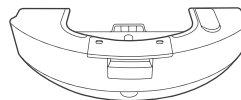

OZMO Pro
Oscillating System

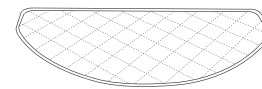

Disposable Cleaning
Cloths

Note: Figures and illustrations are for reference only and may differ from actual product appearance. Product design and specifications are subject to changes without notice.

2. Package Contents/2.2 Product Diagram

Robot

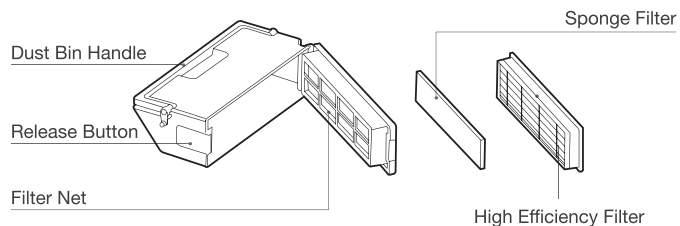
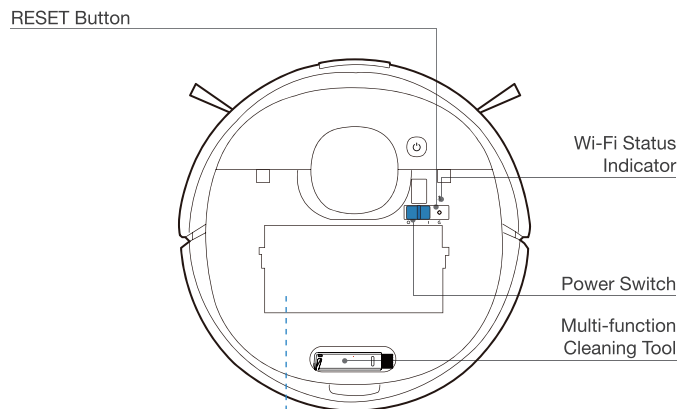
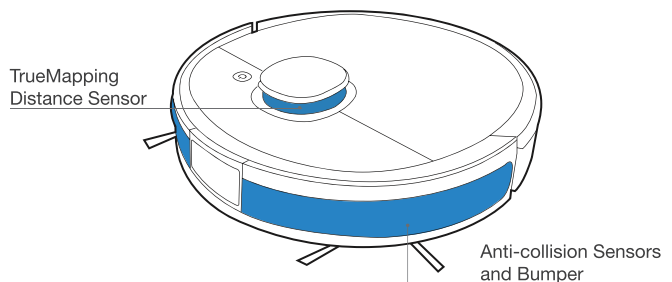
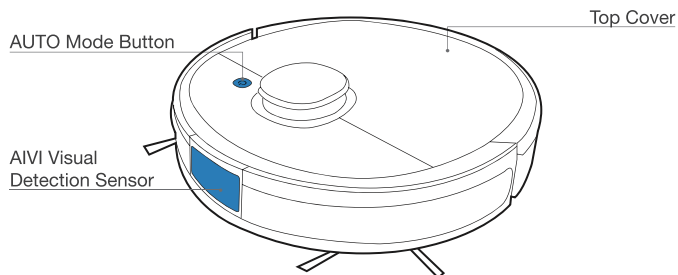

Bottom View

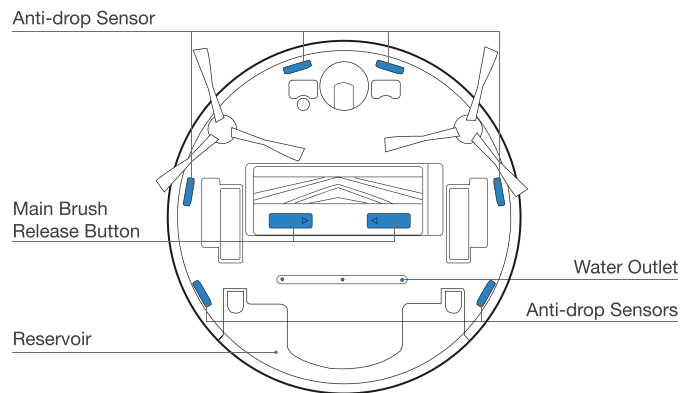
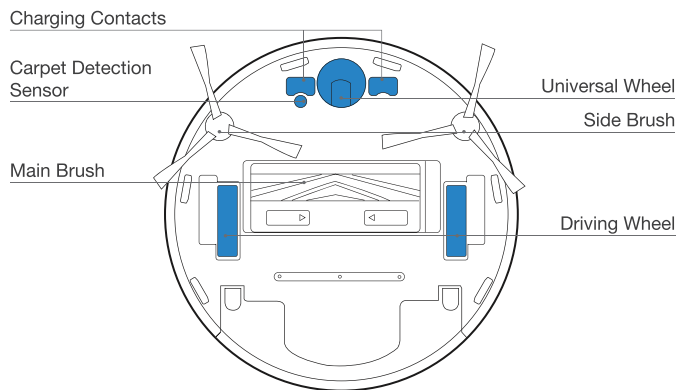

OZMO Pro Oscillating System

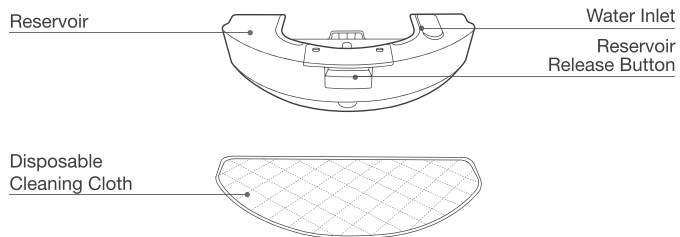

Docking Station

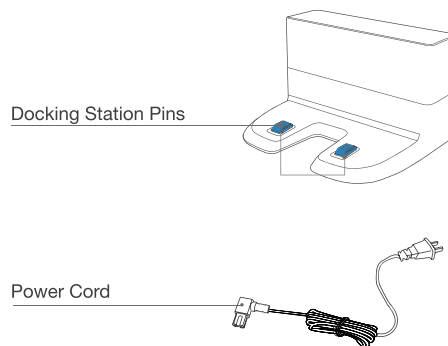

OZMO Mopping System

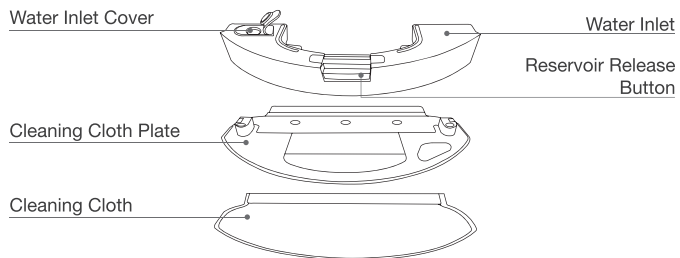

3. Operating and Programming/3.1 Notes Before Cleaning

Tidy up the area to be cleaned by putting furniture, such as chairs, in their proper place.

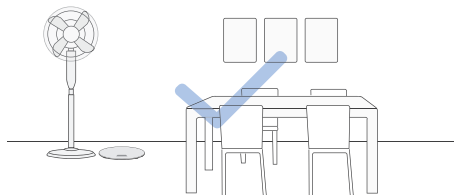

During the first use, make sure each room door is open to help DEEBOT fully explore your house.

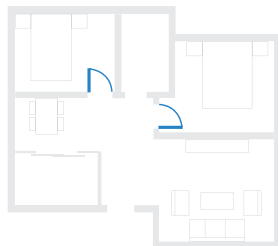

It may be necessary to place a physical barrier at the edge of a drop to stop the unit from falling over the edge.

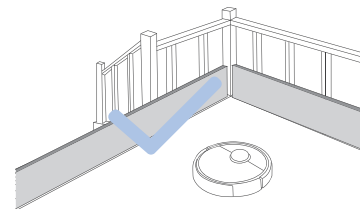

Make sure areas to be cleaned are well illuminated so Visual Detection works properly. Remove power cords and small objects from the floor to ensure cleaning efficiency.

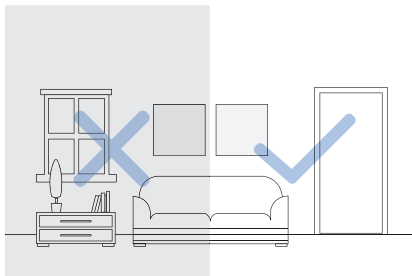

Put away objects including wires, cloths and slippers, etc. on the floor to improve the cleaning efficiency.



Clean the AIVI Visual Detection Sensor and TrueMapping Distance Sensor with a clean cloth, and avoid using any detergent or cleaning spray.



Before using the product on a rug with tasseled edges, please fold the rug edges under.



Please do not stand in narrow spaces, such as hallways, and make sure not to block the Detection Sensor.

3. Operating and Programming/3.2 Quick Start

1 Remove Protective Strips and Films

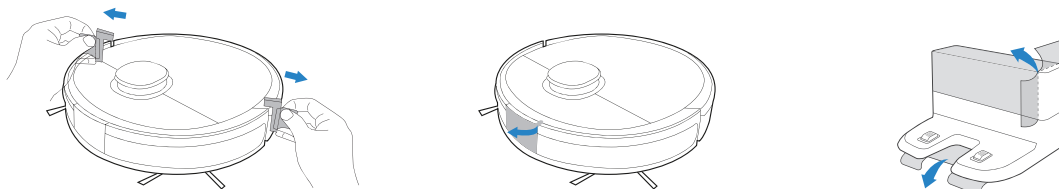

2 Assemble Docking Station

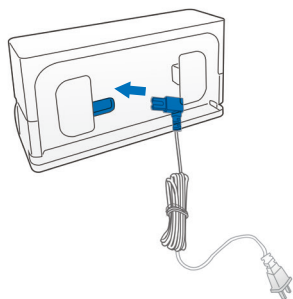

3 Install Side Brushes

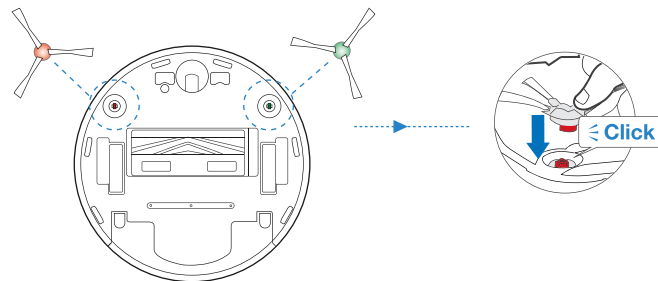

3. Operating and Programming/3.3 Charging DEEBOT

1 Docking Station Placement

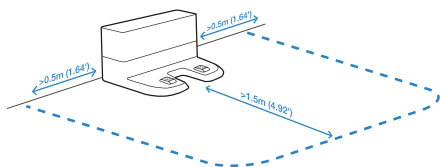

2 Power ON

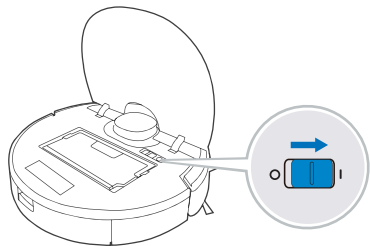

Note: I = ON, O = OFF.

! DEEBOT cannot be charged when being powered OFF.

3 Charge DEEBOT

Empty remaining water from the Reservoir and remove the Reservoir and the Cleaning Cloth Plate before charging DEEBOT.

⏻ flashes when DEEBOT is charging. ⏻ goes out when DEEBOT is fully charged.

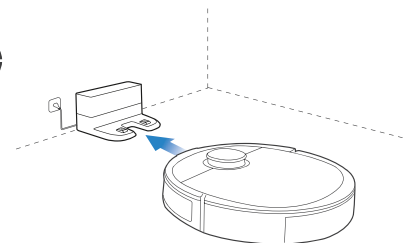

* You can also purchase an Auto-Empty Station that automatically empties your DEEBOT's dustbin. Explore more accessories at www.ecovacs.com/global.

3. Operating and Programming/3.4 ECOVACS HOME App

To enjoy all available features, it is recommended to control your DEEBOT via the ECOVACS HOME app.

Before you start, make sure that:

- Your mobile phone is connected to a Wi-Fi network.
- The 2.4GHz band wireless signal is enabled on your router.
- The Wi-Fi indicator light on DEEBOT is slowly flashing.



Wi-Fi Indicator Light

| | | |
|---|------------------|---|
|  | Slowly flashing | Disconnected to Wi-Fi or waiting for Wi-Fi connection |
| | Rapidly flashing | Connecting to Wi-Fi |
| | Solid | Connected to Wi-Fi |

Tips:

If you have any problems during the Wi-Fi setup process, refer to the Troubleshooting > Wi-Fi Connection section in this manual.

3. Operating and Programming/3.5 Operating DEEBOT

During the first cleaning, please supervise DEEBOT and assist it should there be a problem.

1 Start

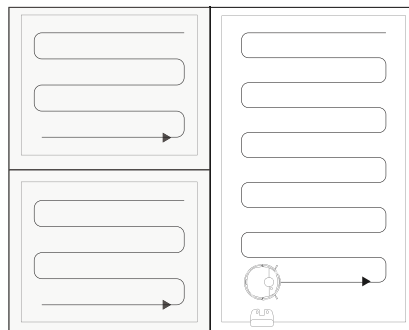
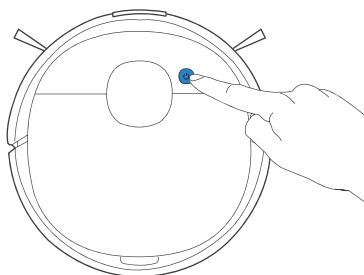

2 Pause

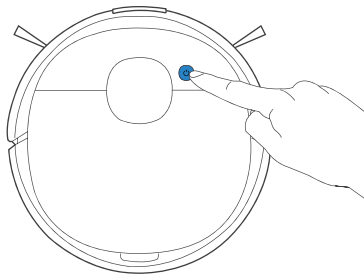

3 Return to Charge

Pressing  for 3 seconds to send DEEBOT back to the Docking Station.

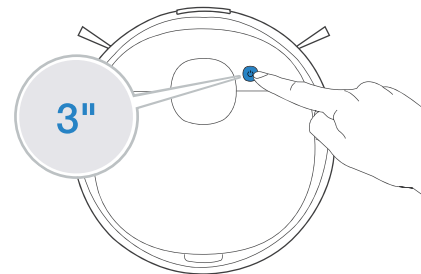

Note: The robot's Control Panel stops glowing after the robot is paused for a few minutes. Press the AUTO Mode Button on DEEBOT to wake up the robot.

3. Operating and Programming/3.6 OZMO Pro Oscillating System

Note:

1. With electric oscillating mopping up to 480 times per minute, OZMO Pro is applicable for areas of highly concentrated dirt or dust.
2. Before installing OZMO Pro, please make sure the contacts are thoroughly dry.
3. Please avoid using OZMO Pro on the carpet.

1 Remove the Pre-installed OZMO Mopping System

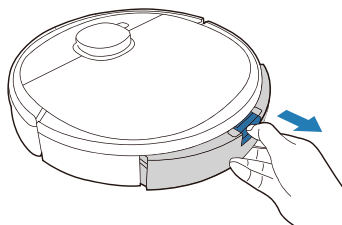

2 Attach Disposable Cleaning Cloth

* Please **only attach the Disposable Cleaning Cloth** to OZMO Pro. The Washable/Reusable Microfiber Cleaning Cloth is not compatible with OZMO Pro. When attaching the Disposable Cleaning Cloth, make sure the fluffy side is attached to the Cleaning Cloth Plate, while the dotted side is faced outward.

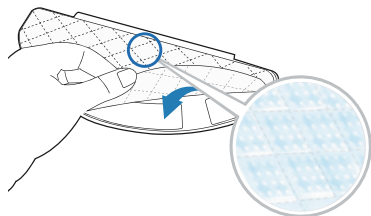

3 Add Water

- * To prolong the service life of OZMO Pro, it is recommended to use purified water or softened water.
- * Do not soak OZMO Pro in water.



4 Dry Contacts Thoroughly

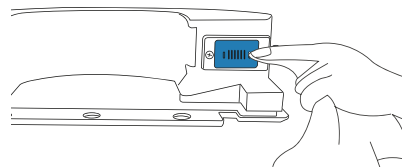

5 Install OZMO Pro

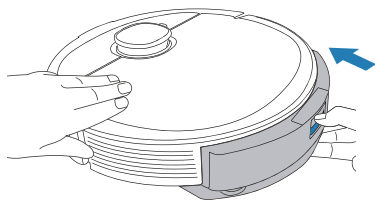

6 Start Mopping

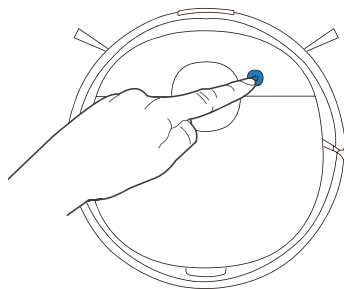

3. Operating and Programming/ 3.7 OZMO Mopping System

- 1 **Note:** To prolong the service life of the reservoir, it is recommended to use purified water or softened water for OZMO mopping system.

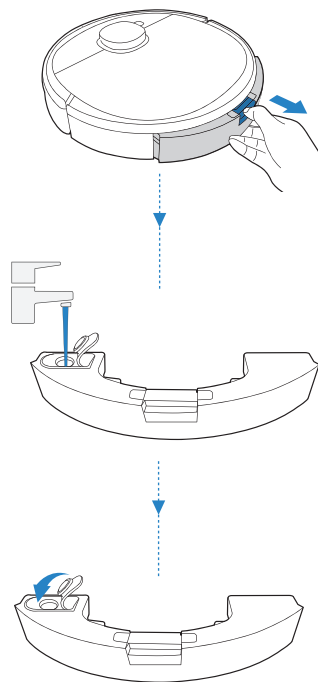

- 2 **Note:** When DEEBOT is mopping, DEEBOT automatically detects the carpet and keeps away from it. If you need to clean the carpet, please uninstall the cleaning cloth plate first.

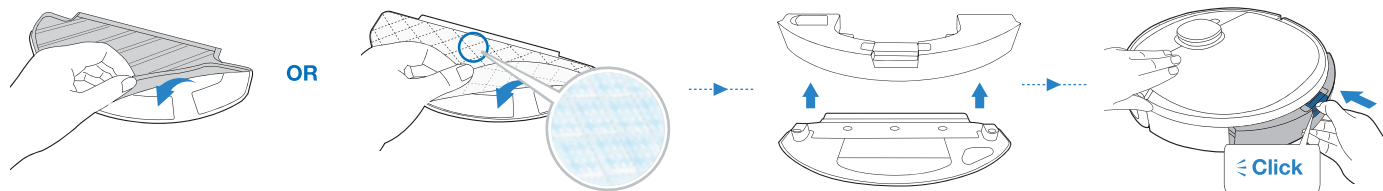

* When attaching the Disposable Cleaning Cloth, make sure the fluffy side is attached to the plate, and the dotted side faces out.

4. Maintenance/4.1 Regular Maintenance

To keep DEEBOT running at peak performance, perform maintenance tasks and replace parts with the following frequencies:

| Robot Part | Maintenance Frequency | Replacement Frequency |
|---|-----------------------|------------------------|
| Disposable Cleaning Cloth | After each use | Replace after each use |
| Washable/Reusable Microfiber Cleaning Cloth | After each use | Every 50 washes |
| Reservoir/Cleaning Cloth Plate | After each use | / |
| Side Brush | Once every 2 weeks | Every 3-6 months |
| Main Brush | Once per week | Every 6-12 months |
| Sponge Filter/ High Efficiency Filter | Once per week | Every 3-6 months |
| AIVI Visual Detection Sensor Universal Wheel Anti-Drop Sensors Bumper Charging Contacts Docking Station Pins | Once per week | / |

Before performing cleaning and maintenance tasks on DEEBOT, turn the robot OFF and unplug the Docking Station.

A multi-function Cleaning Tool is provided for easy maintenance. Handle with care, this cleaning tool has sharp edges.

Note: ECOVACS manufactures various replacement parts and fittings. Please contact Customer Service for more information on replacement parts.

4. Maintenance/4.2 OZMO Pro Oscillating System and OZMO Mopping System

OZMO Pro Oscillating System

- 1** * After DEEBOT finishes mopping, please empty the reservoir.

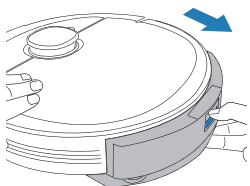

- 2** * For a proper maintenance, wipe OZMO Pro with a clean dry cloth. Do not rinse OZMO Pro into water.

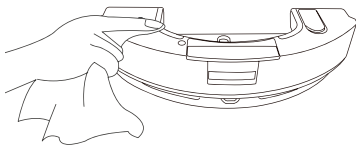

OZMO Mopping System

1

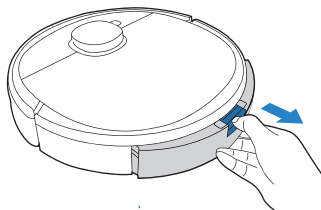

2

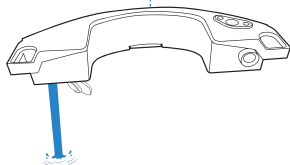

3

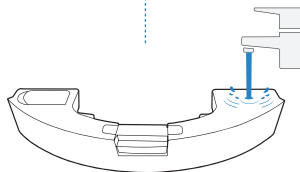

4

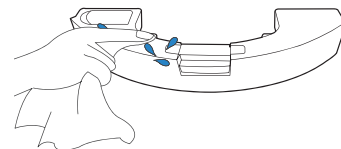

- !** Clean the water inlet filter on the bottom of the Reservoir if it is clogged.

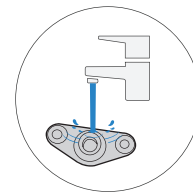
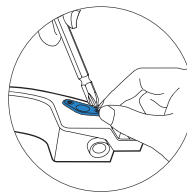

5 Washable/Reusable Microfiber Cleaning Cloth

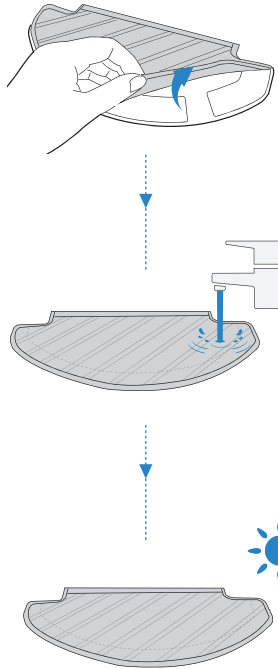

Disposable Cleaning Cloth

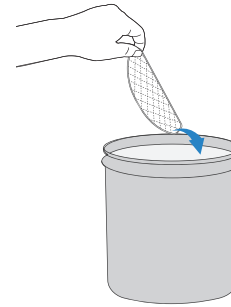

4. Maintenance/4.3 Dust Bin and Filters

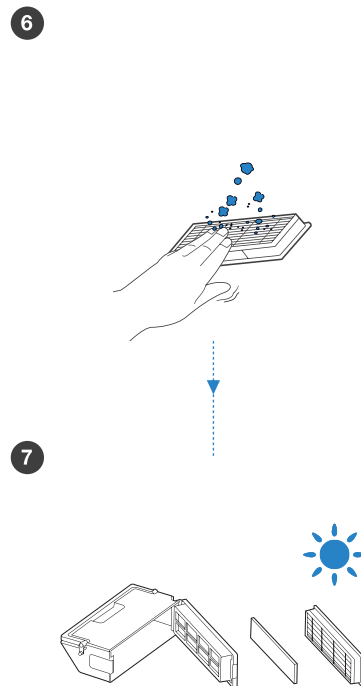
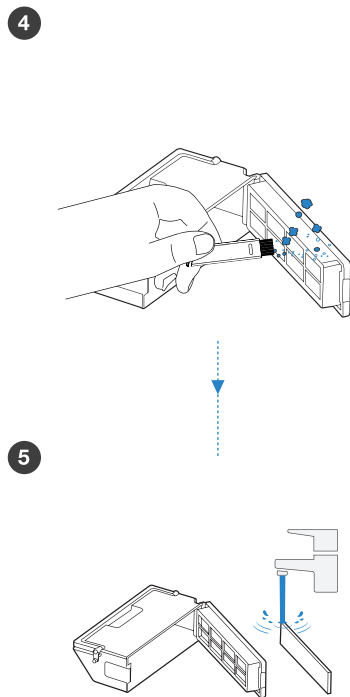
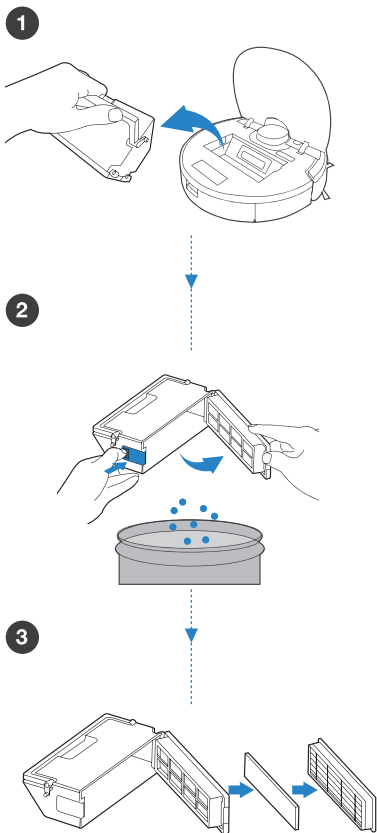

4. Maintenance/4.4 Main Brush and Side Brushes

Main Brush

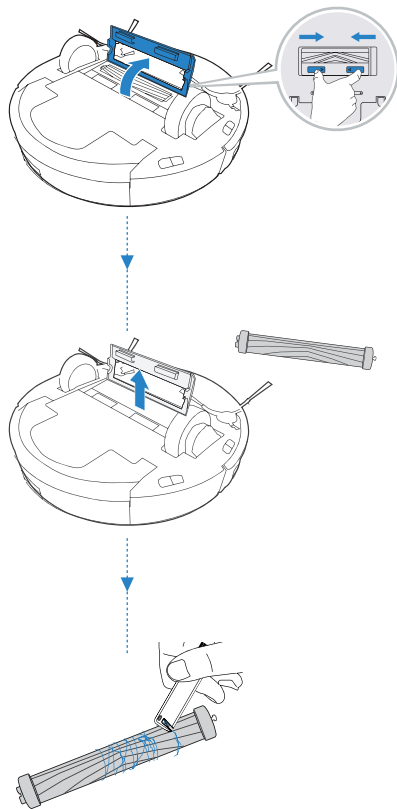

Side Brushes

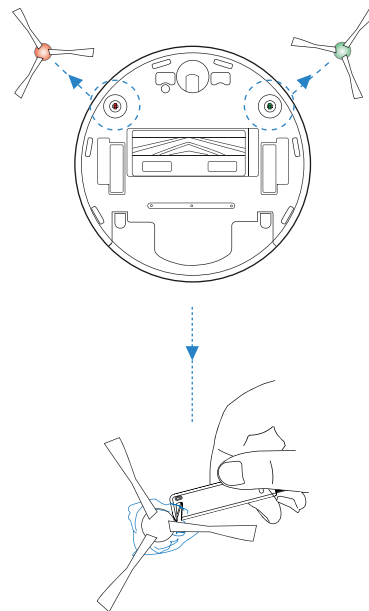

4. Maintenance/4.5 Other Components

Note: Before cleaning the robot's Charging Contacts and Docking Station Pins, turn the robot OFF and unplug the Docking Station. Clean the AIVI Visual Detection Sensor and TrueMapping Distance Sensor with a clean cloth, and avoid using any detergent or cleaning spray.

1

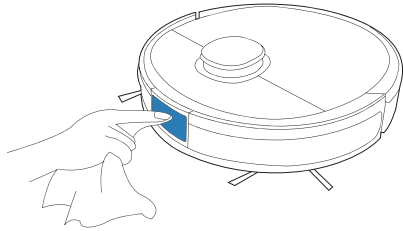

2

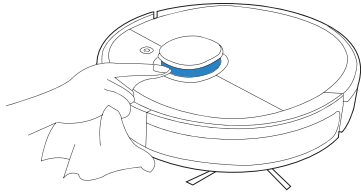

3

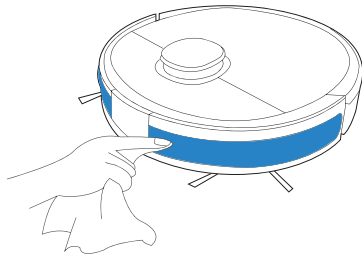

4

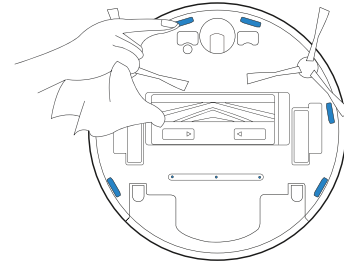

5

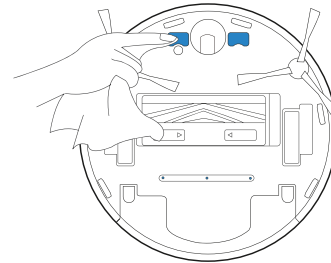

6

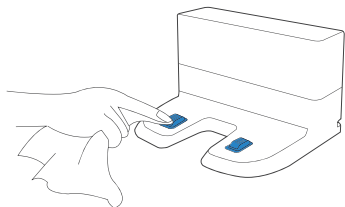

7

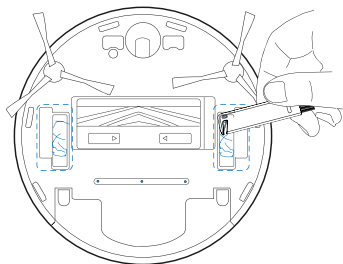

8

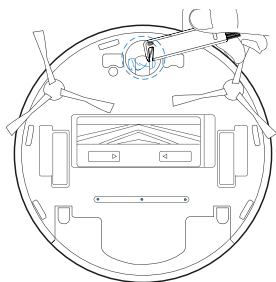

4. Maintenance/4.6 Storage

If DEEBOT will not be used for a while, fully charge DEEBOT and power OFF before storage. Charge DEEBOT every 1.5 month to prevent battery drain.

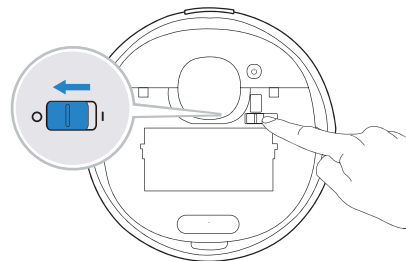

Note: When DEEBOT is not cleaning, it is recommended to keep DEEBOT powered ON and charging.

5. Indicator Light

DEEBOT will tell you something is wrong with an indicator light and voice report. More detailed support is available through the ECOVACS HOME and online website.

| Indicator Light | Scenario |
|--------------------------------------|------------------------------------|
| AUTO Mode Button glows a solid WHITE | The robot is cleaning |
| | The robot is paused while cleaning |
| AUTO Mode Button flashes WHITE | The robot is charging |
| | The robot is starting |
| | The robot is relocating |
| AUTO Mode Button glows a solid RED | The robot has low battery |
| AUTO Mode Button flashes RED | The robot has a problem |

6. Troubleshooting/6.1 Troubleshooting

| No. | Malfunction | Possible Causes | Solutions |
|-----|--|--|--|
| 1 | DEEBOT is not charging. | DEEBOT is not switched ON. | Switch ON DEEBOT. |
| | | DEEBOT has not connected to the Docking Station. | Be sure that the robot's Charging Contacts have connected to the Docking Station Pins. |
| | | The Power Cord is not connected to the Docking Station. | Make sure the Power Cord is firmly connected to the Docking Station. |
| | | The Docking Station is not connected to the power supply. | Make sure the Docking Station is connected to the power supply. |
| | | The battery is completely discharged. | Please contact Customer Care for help. |
| 2 | DEEBOT cannot return to the Docking Station. | The Docking Station is not correctly placed. | Refer to section 3.2 to correctly place the Docking Station. |
| | | The Docking Station is not correctly connected. | Make sure the Docking Station is correctly connected. |
| | | The Docking Station is manually moved during the cleaning. | It is suggested not to move the Docking Station during the cleaning. |
| | | DEEBOT is paused for more than 90 minutes. | It is suggested not to pause DEEBOT for more than 90 minutes. |
| | | DEEBOT did not start cleaning from the Docking Station. | Make sure DEEBOT starts cleaning from the Docking Station. |
| 3 | DEEBOT gets stuck while working and stops. | DEEBOT is tangled with something on the floor (electrical wires, curtains, carpet fringing, etc.). | DEEBOT will try various ways to free itself. If it is unsuccessful, manually remove the obstacles and restart. |
| | | DEEBOT might be stuck under furniture with an entrance of similar height. | Please set a physical barrier, or set a Virtual Boundary in the ECOVACS Home App. |

| No. | Malfunction | Possible Causes | Solutions |
|-----|--|--|--|
| 4 | DEEBOT returns to the Docking Station before it has finished cleaning. | Working time varies according to floor surface, room complexity and the Cleaning Mode selected. When the battery gets low, DEEBOT automatically switches to Recharge Mode and returns to the Docking Station to recharge itself. | Turn on Continuous Cleaning function in ECOVACS HOME App. DEEBOT will automatically resume the uncompleted cleaning cycle when Continuous Cleaning is enabled. |
| | | DEEBOT is unable to reach certain areas blocked by furniture or barriers. | Tidy up the area to be cleaned by putting furniture and small objects in their proper place. |
| | | The Docking Station is too distant from the center of the house. | Please place the Docking Station against the wall of a central room of the house. |
| 5 | DEEBOT does not clean automatically at the scheduled time. | Time Scheduling function is cancelled. | Program DEEBOT to clean at specific times using the ECOVACS Home App. |
| | | DEEBOT is switched OFF. | Switch ON DEEBOT. |
| | | The robot's battery is low. | Keep DEEBOT switched ON and connected to the Docking Station to make sure it has a full battery to work at any time. |
| 6 | The water is not coming out of the Reservoir when DEEBOT is mopping. | The water inlet filter on the bottom of Reservoir is clogged. | Unscrew the water inlet on the bottom of Reservoir and clean the filter as described in Section 4.1. |
| | | The Reservoir runs out of water. | Add water into the Reservoir. |
| | | The water outlets on the bottom of DEEBOT are clogged. | Check the water outlets on the bottom and clean. |

| No. | Malfunction | Possible Causes | Solutions |
|-----|---|---|--|
| 7 | DEEBOT misses cleaning spots to be cleaned, or repeats cleaning the area cleaned. | The cleaning cycle is interfered by small objects or barriers on the floor. | Remove power cords and small objects from the floor to ensure cleaning efficiency. DEEBOT will automatically clean the area missed, please avoid moving DEEBOT manually or block the path during the cleaning cycle. |
| | | DEEBOT is working on slippery polished floors. | Make sure the floor wax is dried before DEEBOT starts cleaning. |
| | | DEEBOT is unable to reach certain areas blocked by furniture or barriers. | Tidy up the area to be cleaned by putting furniture and small objects in their proper place. |
| | | The TrueMapping Distance Sensor is blocked. | Remove the objects that are blocking the TrueMapping Distance Sensor. |
| 8 | DEEBOT is making too much noise when cleaning. | DEEBOT is tangled or blocked with debris. | Clean DEEBOT as described in section 4 Maintenance and restart. If the trouble persists, please contact Customer Care. |
| 9 | AIVI Visual Detection Sensor cannot recognize objects. | The cleaning area is not well illuminated. | Smart Recognition requires sufficient lighting. Please make sure the areas to be cleaned are well illuminated. |
| | | AIVI Visual Detection Sensor lens is dirty or blocked. | Clean the lens with a clean soft cloth, and make sure the sensor is not blocked. Avoid using any detergent or cleaning spray while cleaning. |
| | | The objects are too close to the AIVI Visual Detection Sensor. | This is normal. The optimal distance of object identification for AIVI Visual Detection Sensor is 50 cm(19.7 inches). |

| No. | Malfunction | Possible Causes | Solutions |
|-----|--|---|--|
| 10 | DEEBOT is not able to connect to the home Wi-Fi network. | Incorrect home Wi-Fi username or password entered. | Enter the correct home Wi-Fi username and password. |
| | | Incorrect App installed. | Please download and install ECOVACS Home App. |
| | | DEEBOT is not within range of your home Wi-Fi signal. | Make sure DEEBOT is within range of your home Wi-Fi signal. |
| | | Network setup started before DEEBOT was ready. | Turn ON Power Switch. Press the RESET Button. DEEBOT is ready for network setup when its Wi-Fi Indicator light flashes slowly. |
| | | DEEBOT does not support 5 GHz Wi-Fi. | Make sure the robot has been connected with 2.4 GHz Wi-Fi network. |
| | | Your smartphone's operating system needs to be updated. | Update your smartphone's operating system. The ECOVACS App runs on iOS 9.0 and above, Android 4.0 and above. |
| 11 | DEEBOT does not clean the whole area. | The cleaning area is not tidy. | Remove small objects from the floor and tidy up the cleaning area before DEEBOT starts cleaning. |
| 12 | DEEBOT reservoir drops out of place during use. | The reservoir is not correctly installed. | Make sure DEEBOT reservoir clicks into place when installing. |
| 13 | DEEBOT Side Brushes drop out of place during use. | The Side Brushes are not correctly installed. | Make sure the Side Brushes click into place when installing. |

6. Troubleshooting/6.2 Wi-Fi Connection

Before Wi-Fi setup, make sure DEEBOT, mobile phone, and Wi-Fi network meet the following requirements.

DEEBOT and Mobile Phone Requirements

- DEEBOT is fully charged and the power switch of DEEBOT is turned on.
- Wi-Fi status light slowly flashes.
- Turn off mobile phone's cellular data (you can turn it back on after setup).

Wi-Fi Network Requirements

- You are using a 2.4GHz or 2.4/5 GHz mixed network.
- Your router supports 802.11b/g/n and IPv4 protocol.
- Do not use a VPN (Virtual Private Network) or Proxy Server.
- Do not use a hidden network.
- WPA and WPA2 using TKIP, PSK, AES/CCMP encryption.
- WEP EAP (Enterprise Authentication Protocol) is not supported.
- Use Wi-Fi channels 1-11 in North America and channels 1-13 outside North America (refer to local regulatory agency).
- If you are using a network extender/repeater, the network name (SSID) and password are the same as your primary network.

7. Product Specifications

| | | | |
|------------------------------|--------------------------------|----------------|---------------------------|
| Model | DBX11-11 | | |
| Rated Input | 20 V $\overline{=}$, 1 A | | |
| Docking Station Model | CH1822 | | |
| Input | 100-240 V~, 50-60 Hz, 0.5 A | Output | 20 V $\overline{=}$, 1 A |
| Laser | Max. Power | 3 mW | |
| | Frequency | 7.2 KHz | |
| | Rotate Speed | 300 circle/min | |
| Frequency bands | 2400-2483.5MHz | | |
| Off Mode Power | Less than 0.50 W | | |
| Networked Standby Power | Less than 2.00 W | | |

Output power of the WIFI module is less than 100mW.

Note: Technical and design specifications may be changed for continuous product improvement.

Live Smart. Enjoy Life.

Sollten Sie mit einer Situation konfrontiert sein, die in dieser Bedienungsanleitung nicht ausreichend behandelt wird, wenden Sie sich an das Kundenservicecenter, damit sich ein Techniker mit Ihrem speziellen Problem bzw. Ihrer Frage befassen kann.

Weitere Informationen finden Sie auf der offiziellen Webseite von ECOVACS ROBOTICS: **www.ecovacs.com**

Das Unternehmen behält sich im Sinne einer kontinuierlichen Verbesserung das Recht auf technische Änderungen und/oder Designänderungen an diesem Produkt vor.

Vielen Dank, dass Sie sich für den DEEBOT entschieden haben.

Inhalt

| | |
|---------------------------------------|----|
| 1. Wichtige Sicherheitshinweise | 36 |
| 2. Lieferumfang | 40 |
| 3. Bedienung und Programmierung | 44 |
| 4. Wartung | 52 |
| 5. Kontrollleuchte | 59 |
| 6. Fehlerbehandlung | 60 |
| 7. Produktspezifikationen | 65 |

1. Wichtige Sicherheitshinweise

WICHTIGE SICHERHEITSHINWEISE

Beim Gebrauch eines elektrischen Gerätes sind einige grundlegende Sicherheitshinweise zu beachten. Dazu gehören auch die folgenden Hinweise:

LESEN SIE ALLE ANWEISUNGEN VOR GEBRAUCH DIESES GERÄTES. BEWAHREN SIE DIESE ANWEISUNGEN AUF.

1. Dieses Gerät ist zur Verwendung durch Kinder ab 8 Jahren oder durch Personen mit eingeschränkten physischen, sensorischen oder geistigen Fähigkeiten bzw. fehlenden Erfahrungen und Kenntnissen geeignet, sofern sie dabei beaufsichtigt oder bezüglich der sicheren Handhabung des Gerätes angeleitet werden und die damit verbundenen Gefahren verstanden haben. Kinder dürfen nicht mit dem Gerät spielen. Reinigung und anwenderseitige Wartung dürfen nicht durch unbeaufsichtigte Kinder erfolgen.
2. Räumen Sie den zu reinigenden Bereich frei. Entfernen Sie Netzkabel und kleine Gegenstände, in denen sich das Gerät verfangen könnte, vom Boden. Legen Sie

Teppichfransen unter den Teppich und achten Sie darauf, dass Vorhänge, Tischdecken u. ä. nicht bis zum Boden herunterhängen.

3. Wenn sich im zu reinigenden Bereich Absätze in Form von Stufen oder Treppen befinden, ist das Gerät so zu bedienen, dass die Stufe erkannt wird, ohne dass das Gerät über die Kante fällt. Es kann erforderlich sein, eine physische Barriere an der Kante anzubringen, um ein Herunterfallen des Gerätes zu verhindern. Stellen Sie sicher, dass die physische Barriere keine Stolperfalle darstellt.
4. Verwenden Sie das Gerät nur gemäß der Beschreibung in dieser Bedienungsanleitung. Verwenden Sie nur empfohlene bzw. vom Hersteller angebotene Zubehörteile.
5. Stellen Sie sicher, dass die Spannung der Stromquelle mit der auf dem Typenschild der Dockingstation angegebenen Netzspannung übereinstimmt.
6. Verwenden Sie das Gerät **AUSSCHLIESSLICH** für **INNENRÄUME** im Haushalt. Verwenden Sie das Gerät nicht im Freien oder für kommerzielle oder industrielle Anwendungen.
7. Benutzen Sie nur den aufladbaren Original-Akku und die Dockingstation, die vom Hersteller mit dem Gerät mitgeliefert wurde. Nicht wiederaufladbare Akkus sind verboten.

8. Verwenden Sie das Gerät nicht ohne Staubbehälter bzw. Filter.
9. Verwenden Sie das Gerät nicht in Bereichen, in denen sich brennende Kerzen oder zerbrechliche Gegenstände befinden.
10. Verwenden Sie das Gerät nicht in extrem heißen oder kalten Umgebungen (unter -5 °C/23 °F oder über 40 °C/104 °F).
11. Halten Sie Haare, lose Kleidung, Finger und sonstige Körperteile von jeder Öffnung und sich bewegenden Teilen fern.
12. Verwenden Sie das Gerät nicht in Räumen, in denen Babys oder Kinder schlafen.
13. Verwenden Sie das Gerät nicht auf nassen Flächen oder auf Flächen, auf denen Wasser steht.
14. Achten Sie darauf, dass das Gerät keine größeren Gegenstände wie Steine, große Papierstückchen oder sonstige Gegenstände, die das Gerät verstopfen könnten, aufnimmt.
15. Verwenden Sie das Gerät nicht, um entzündliche oder brennbare Materialien wie Benzin, Drucker- oder Kopierertoner aufzunehmen, und meiden Sie beim Gebrauch Bereiche, in denen diese Materialien anzutreffen sind.
16. Verwenden Sie das Gerät nicht, um Zigaretten, Streichhölzer, heiße Asche oder sonstige brennende, qualmende oder brandauslösende Gegenstände aufzunehmen.
17. Stecken Sie die genannten Gegenstände nicht in die Ansaugöffnung. Lassen Sie das Gerät nicht mit verstopfter Ansaugöffnung arbeiten. Halten Sie die Ansaugöffnung frei von Staub, Flusen, Haaren oder sonstigen den Luftstrom behindernden Materialien.
18. Achten Sie darauf, dass das Netzkabel nicht beschädigt wird. Ziehen oder tragen Sie das Gerät bzw. die Dockingstation nicht am Netzkabel, verwenden Sie das Netzkabel nicht als Haltegriff, klemmen Sie das Netzkabel nicht in einer geschlossenen Tür ein, und ziehen Sie es nicht über scharfe Kanten oder Ecken. Achten Sie darauf, dass das Gerät nicht über das Netzkabel fährt. Halten Sie das Netzkabel von heißen Flächen fern.
19. Wenn das Netzkabel beschädigt ist, muss es durch den Hersteller oder dessen Kundendienst ausgewechselt werden, damit keine Gefahren davon ausgehen.
20. Verwenden Sie die Dockingstation nicht, wenn sie beschädigt ist. Die Stromversorgung darf nicht repariert oder weiterverwendet werden, wenn sie beschädigt oder defekt ist.
21. Verwenden Sie das Gerät nicht, wenn das Netzkabel oder die Steckdose beschädigt sind. Verwenden Sie das Gerät oder die Dockingstation nicht, wenn es bzw.

sie nicht einwandfrei funktioniert, heruntergefallen ist, beschädigt wurde, im Freien gelassen wurde oder mit Wasser in Berührung gekommen ist. Wenn das Netzkabel beschädigt ist, muss es durch den Hersteller oder dessen Kundendienst ausgewechselt werden, damit keine Gefahr davon ausgeht.

22. Schalten Sie das Gerät vor dem Reinigen oder Warten aus (Betriebsschalter auf AUS).
23. Vor dem Reinigen oder Warten der Dockingstation muss der Stecker aus der Steckdose gezogen werden.
24. Entfernen Sie vor dem Entsorgen des Gerätes den Akku. Nehmen Sie hierzu das Gerät aus der Dockingstation, und schalten Sie es aus (Betriebsschalter auf AUS).
25. Vor dem Entsorgen des Gerätes ist der Akku entsprechend den örtlichen Gesetzen und Vorschriften zu entfernen und zu entsorgen.
26. Gebrauchte Akkus sind entsprechend den örtlichen Gesetzen und Vorschriften zu entsorgen.
27. Verbrennen Sie das Gerät nicht, auch wenn es stark beschädigt ist. Die Akkus können im Feuer explodieren.
28. Wenn die Dockingstation längere Zeit nicht benutzt wird, ist sie vom Stromnetz zu trennen.
29. Verwenden Sie das Gerät immer gemäß den Anweisungen in dieser Bedienungsanleitung.

ECOVACS ROBOTICS übernimmt keine Haftung für Verletzungen und Schäden, die durch unsachgemäße Nutzung entstehen.







30. Der Roboter enthält Akkus, die nur durch geschultes Personal ausgewechselt werden dürfen. Zum Auswechseln oder Entfernen des Akkus des Roboters wenden Sie sich bitte an den Kundendienst.
31. Wenn der Roboter längere Zeit nicht benutzt wird, schalten Sie ihn zur Aufbewahrung aus. Trennen Sie außerdem die Dockingstation vom Netz.
32. **WARNUNG:** Verwenden Sie zum Wiederaufladen des Akkus ausschließlich das mit dem Gerät mitgelieferte abnehmbare Netzteil CH1822.

Um den Anforderungen der HF-Strahlenbelastungsrichtlinien zu entsprechen, ist beim Betrieb dieses Gerätes darauf zu achten, dass ein Mindestabstand von 20 cm zwischen dem Gerät und Personen eingehalten wird.

Um die Einhaltung der Richtlinien zu gewährleisten, sollte der Abstand beim Betrieb nicht geringer sein. Die für diesen Sender verwendete Antenne darf nicht in Verbindung mit anderen Antennen oder Sendern aufgestellt werden.

Um das WLAN-Modul am DEEBOT zu deaktivieren, schalten Sie den Roboter EIN. Setzen Sie den Roboter in die Dockingstation, und vergewissern Sie sich, dass sich die Kontakte der Dockingstation und die Ladekontakte des DEEBOT berühren. Halten Sie die AUTO-Modus-Taste am Roboter 20 Sekunden lang gedrückt, bis der DEEBOT drei Mal piept.

Um das WLAN-Modul am DEEBOT zu aktivieren, schalten Sie den Roboter AUS und anschließend wieder EIN. Das WLAN-Modul wird eingeschaltet, wenn der DEEBOT neu gestartet wird.

| | |
|--|--|
|  | Klasse II |
|  | Kurzschlussfester Sicherheitstransformator |
|  | Schaltnetzteil |
|  | Nur zur Verwendung in Innenräumen vorgesehen |
|  | Gleichstrom |
|  | Wechselstrom |

Für EU-Länder

Informationen zur EU-Konformitätserklärung finden Sie unter <https://www.ecovacs.com/global/compliance>



Ordnungsgemäße Entsorgung dieses Produkts

Diese Kennzeichnung gibt an, dass das Produkt EU-weit nicht mit dem Hausmüll entsorgt werden darf. Recyceln Sie das Gerät verantwortungsvoll, um die nachhaltige Wiederverwendung der Materialien zu unterstützen und mögliche Umwelt- oder Gesundheitsschäden durch eine unkontrollierte Abfallentsorgung zu vermeiden. Verwenden Sie zum Recyceln Ihres gebrauchten Gerätes entsprechende Rückgabe- und Sammelsysteme, oder wenden Sie sich an den Händler, bei dem Sie das Gerät gekauft haben. Er kann das Produkt sicher entsorgen.

2. Lieferumfang/2.1 Lieferumfang

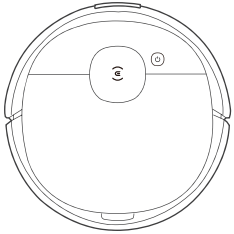

Roboter

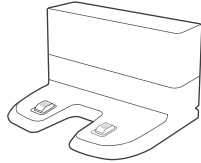

Dockingstation



Bedienungsanleitung

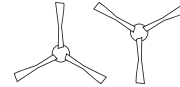

Seitenbürsten

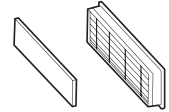

Feinstaubfilter und
Filterschwamm

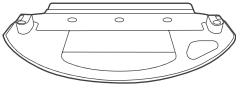

Reinigungstuchplatte

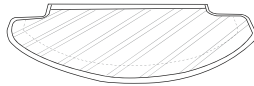

Wasch- und
wiederverwendbares
Mikrofaser-
Reinigungstuch

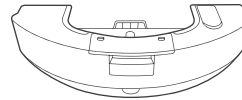

OZMO Pro
Oszillationssystem

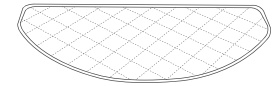

Einweg-Reinigungstücher

Hinweis: Abbildungen dienen nur als Referenz und können vom tatsächlichen Erscheinungsbild des Produkts abweichen. Produktdesign und technische Daten können ohne Vorankündigung geändert werden.

2. Lieferumfang/2.2 Produktzeichnung

Roboter

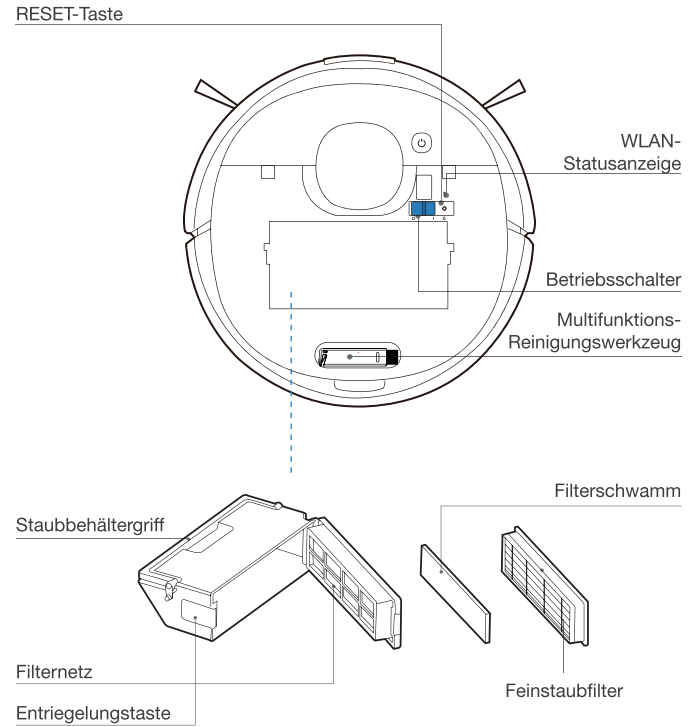
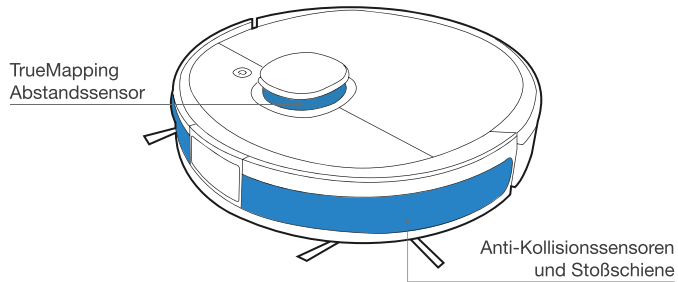
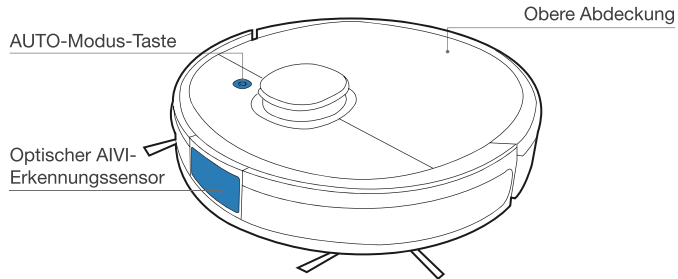

Ansicht von unten

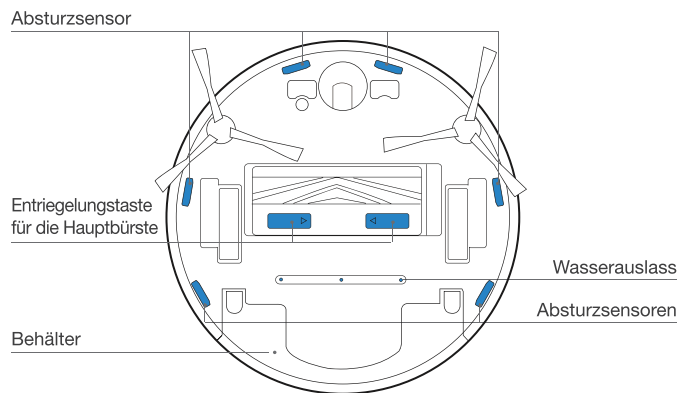
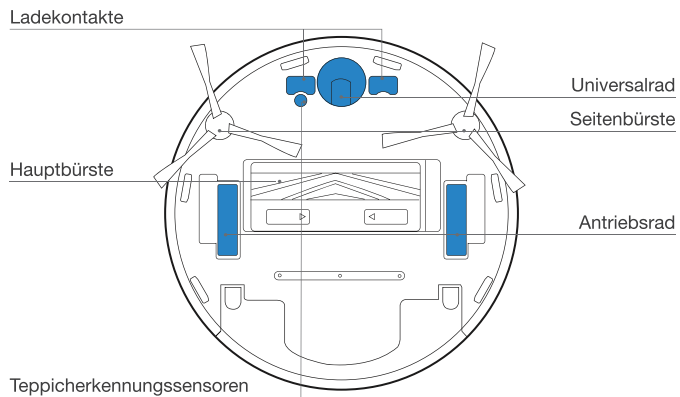

OZMO Pro Oszillationssystem

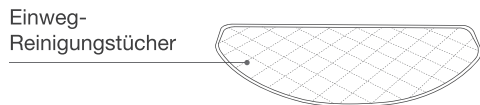
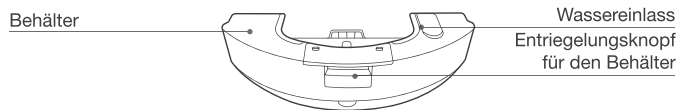

OZMO-Wischsystem

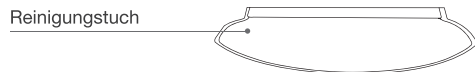
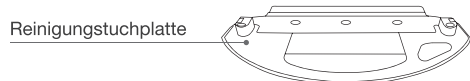
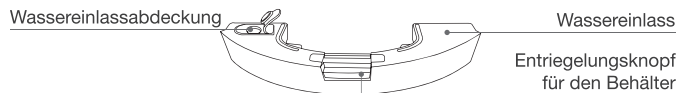

Dockingstation

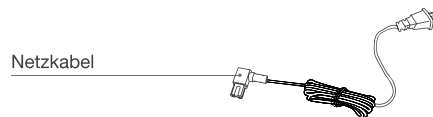
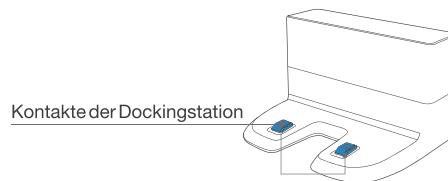

3. Betrieb und Programmierung/3.1 Vor der Reinigung

Stellen Sie Möbel wie Stühle in dem zu reinigenden Bereich an den dafür vorgesehenen Platz.

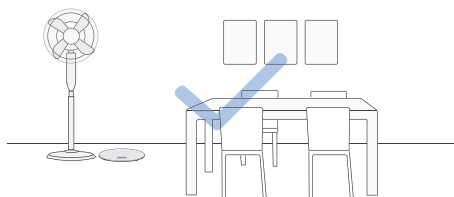

Stellen Sie bei der ersten Verwendung sicher, dass jede Tür geöffnet ist, damit der DEEBOT Ihr Haus vollständig erkunden kann.

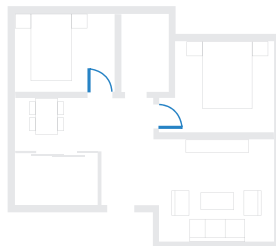

Es kann erforderlich sein, eine physische Barriere an der Kante einer Stufe anzubringen, um ein Herunterfallen des Gerätes zu verhindern.

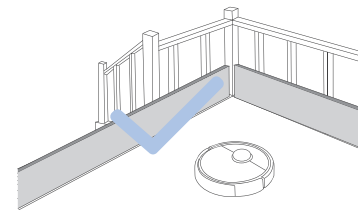

Vergewissern Sie sich, dass die zu reinigenden Bereiche gut beleuchtet sind, damit die optische Erkennung ordnungsgemäß funktioniert. Entfernen Sie Netzkabel und kleine Gegenstände vom Boden, um die Reinigungseffizienz zu gewährleisten.



Entfernen Sie Gegenstände wie Kabel, Tücher, Hausschuhe usw. vom Boden, um die Reinigungseffizienz zu verbessern.



Reinigen Sie den optischen AIVI-Erkennungssensor und den TrueMapping-Abstandssensor mit einem sauberen Tuch, und verwenden Sie kein Reinigungsmittel oder Reinigungsspray.



Schlagen Sie vor dem Gebrauch des Gerätes auf einem Vorleger mit Fransen die Kanten des Vorlegers um.



Stehen Sie bitte nicht an engen Stellen wie etwa in Fluren, und achten Sie darauf, den Erkennungssensor nicht zu blockieren.

3. Bedienung und Programmierung/3.2 Kurzanleitung

1 Entfernen der Schutzstreifen und Folien

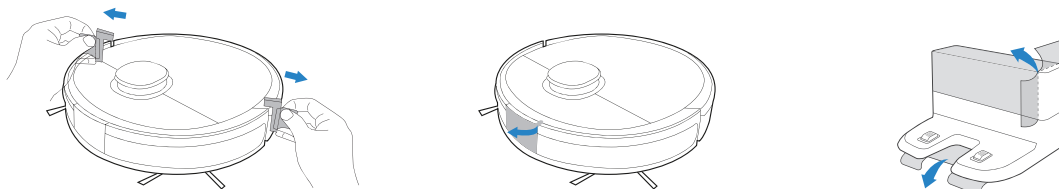

2 Zusammensetzen der Dockingstation

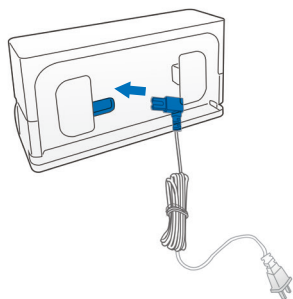

3 Einsetzen der Seitenbürsten

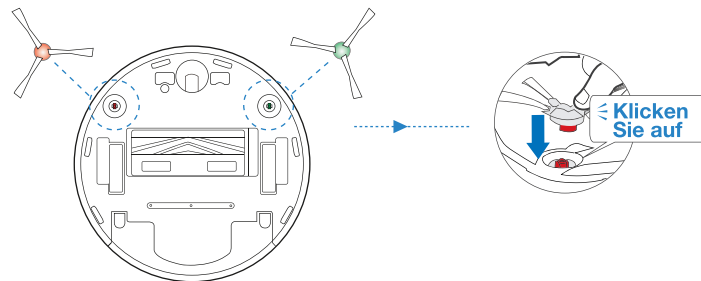

3. Bedienung und Programmierung/3.3 Aufladen des DEEBOT

1 Aufstellung der Dockingstation

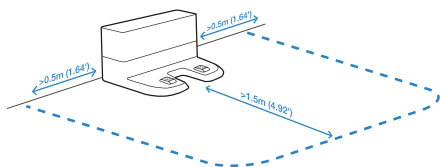

2 Einschalten des Geräts

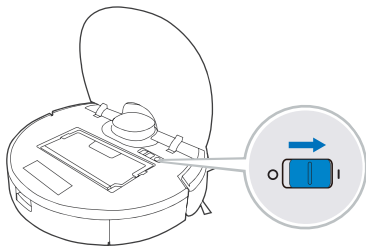



Hinweis: I = EIN, O = AUS

! Der DEEBOT kann nicht aufgeladen werden, wenn er ausgeschaltet ist.

3 Aufladen des DEEBOT

Leeren Sie das Restwasser aus dem Behälter aus, und entfernen Sie den Behälter sowie die Reinigungstuchplatte, bevor Sie mit dem Ladevorgang des DEEBOT beginnen.

 blinkt, wenn der DEEBOT lädt.  erlischt, wenn der DEEBOT vollständig aufgeladen ist.

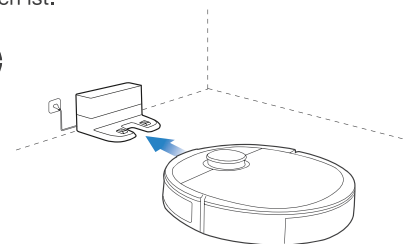

* Sie können auch eine Station zur automatischen Leerung erwerben, über die der Staubbehälter Ihres DEEBOT automatisch entleert wird. Mehr Zubehör finden Sie unter www.ecovacs.com/global.

3. Bedienung und Programmierung/3.4 ECOVACS Home-App

Um alle verfügbaren Funktionen nutzen zu können, wird empfohlen, Ihren DEEBOT über die ECOVACS Home-App zu steuern.

Bevor Sie beginnen, stellen Sie Folgendes sicher:

- Ihr Mobiltelefon ist mit einem WLAN-Netzwerk verbunden.
- Das WLAN-Signal des 2,4-GHz-Bandes ist auf Ihrem Router aktiviert.
- Die WLAN-Statusleuchte des DEEBOT blinkt langsam.



WLAN-Statusleuchte

| | | |
|---|----------------------|---|
|  | Blinkt langsam | WLAN-Verbindung ist getrennt oder auf WLAN-Verbindung wird gewartet |
| | Blinkt schnell | Verbindung mit WLAN wird hergestellt |
| | Leuchtet durchgehend | Verbindung mit WLAN wurde hergestellt |

Tipps:

Wenn während der WLAN-Einrichtung Probleme auftreten, lesen Sie den Abschnitt „Fehlerbehebung“ > „WLAN-Verbindung“ in diesem Handbuch.

3. Bedienung und Programmierung/3.5 Bedienung des DEEBOT

Überwachen Sie den DEEBOT bei der ersten Reinigung und helfen Sie bei Problemen.

1 Start

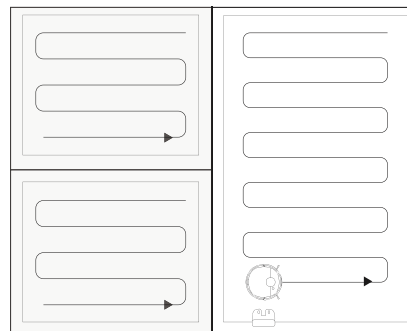
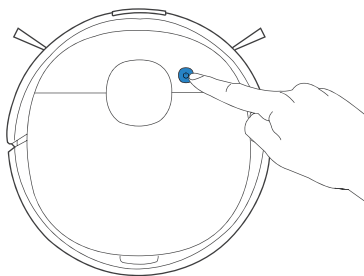

2 Pause

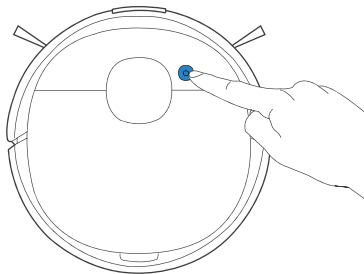

3 Rückkehr zur Ladestation

Drücken Sie 3 Sekunden lang , um den DEEBOT zur Ladestation zurückzuschicken.

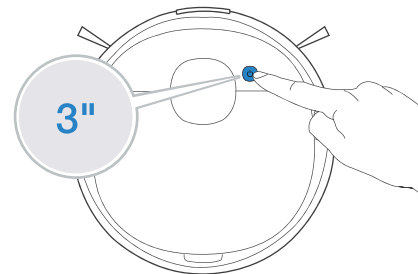

Hinweis: Das Bedienfeld des Roboters hört auf zu leuchten, wenn der Roboter mehrere Minuten pausiert. Drücken Sie die Taste AUTO-Modus am DEEBOT, um den Ruhemodus des Roboters zu beenden.

3. Bedienung und Programmierung/3.6 OZMO Pro Oszillationssystem

Hinweis:

1. Dank des elektrischen Wischers mit bis zu 480 Oszillationen pro Minute ist OZMO Pro für stark verschmutzte oder verstaubte Bereiche geeignet.
2. Vergewissern Sie sich vor der Installation von OZMO Pro, dass die Kontakte vollständig trocken sind.
3. Vermeiden Sie es, OZMO Pro auf Teppichen zu verwenden.

1 Vorinstalliertes OZMO Wischsystem entfernen

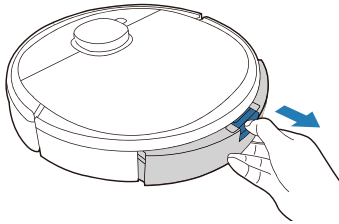

2 Einweg-Reinigungstuch anbringen

- * Bitte bringen Sie nur das Einweg-Reinigungstuch am OZMO Pro an. Das waschbare/wiederverwendbare Mikrofaser-Reinigungstuch ist nicht mit OZMO Pro kompatibel.
- Achten Sie beim Anbringen des Einweg-Reinigungstuchs darauf, dass die flauschige Seite an der Reinigungstuchplatte befestigt ist, während die gepunktete Seite nach außen zeigt.

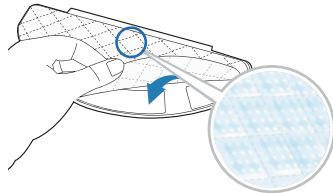

3 Wasser nachfüllen

- * Um die Lebensdauer von OZMO Pro zu verlängern, wird empfohlen, gereinigtes oder enthärtetes Wasser zu verwenden.
- * Tauchen Sie OZMO Pro nicht in Wasser ein.

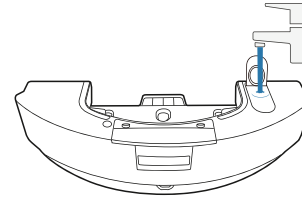

4 Kontakte gründlich trocknen

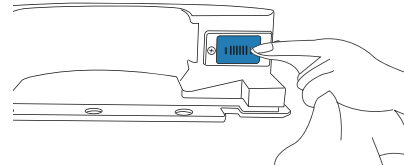

5 OZMO Pro installieren

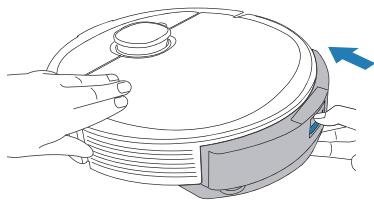

6 Wischvorgang starten

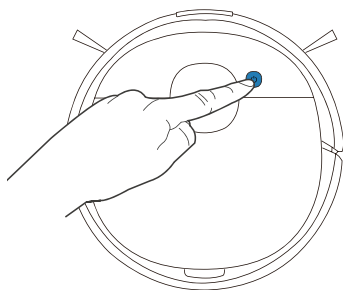

3. Bedienung und Programmierung/ 3.7 OZMO-Wischsystem

- Hinweis:** Um die Lebensdauer des Behälters zu verlängern, wird empfohlen, gereinigtes oder enthärtetes Wasser für das OZMO-Wischsystem zu verwenden.

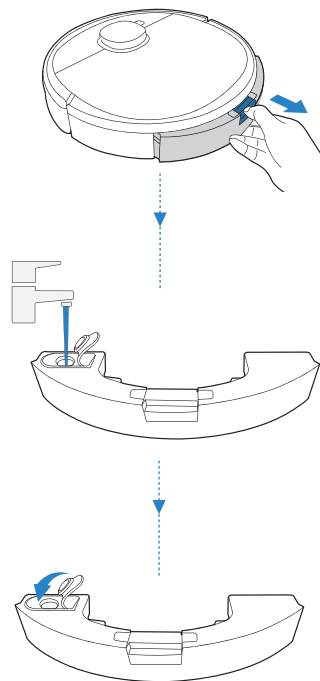

- 2 Hinweis:** Beim Wischvorgang erkennt der DEEBOT automatisch den Teppich und hält sich davon fern. Zur Reinigung des Teppichs entfernen Sie zuerst die Reinigungstuchplatte.

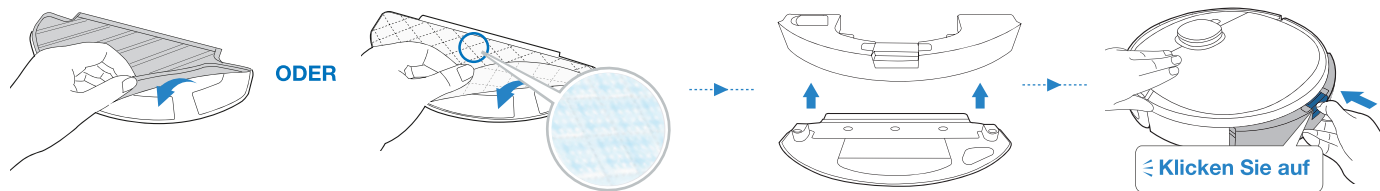

* Achten Sie beim Anbringen des Einweg-Reinigungstuchs darauf, dass die flauschige Seite an der Wischplatte befestigt ist, und die gepunktete Seite nach außen zeigt.

4. Wartung/4.1 Regelmäßige Wartung

Um die maximale Leistung des DEEBOT dauerhaft zu gewährleisten, führen Sie Wartungsaufgaben und den Austausch der Komponenten gemäß der nachfolgend angegebenen Häufigkeit aus.

| Roboterkomponente | Wartungshäufigkeit | Austauschhäufigkeit |
|--|-------------------------|---------------------------------|
| Einweg-Reinigungstuch | Nach jeder Verwendung | Nach jedem Gebrauch austauschen |
| Wasch- und wiederverwendbares Mikrofaser-Reinigungstuch | Nach jeder Verwendung | Alle 50 Reinigungsvorgänge |
| Behälter/Reinigungstuchplatte | Nach jeder Verwendung | / |
| Seitenbürste | Einmal alle zwei Wochen | Alle drei bis sechs Monate |
| Hauptbürste | Einmal wöchentlich | Alle sechs bis zwölf Monate |
| Filterschwamm/Feinstaubfilter | Einmal wöchentlich | Alle drei bis sechs Monate |
| Optischer AIVI-Erkennungssensor Universalrad Absturzsensoren Stoßschiene Ladekontakte Kontakte der Dockingstation | Einmal wöchentlich | / |

Schalten Sie den DEEBOT AUS, und trennen Sie die Dockingstation vom Netz, bevor Sie Reinigungs- oder Wartungsarbeiten am Roboter durchführen.

Für die einfache Wartung wird ein Multifunktions-Reinigungswerkzeug bereitgestellt. Bitte gehen Sie vorsichtig mit diesem Werkzeug um, da es scharfe Kanten hat.

Hinweis: ECOVACS stellt verschiedene Ersatz- und Zubehörteile her. Wenden Sie sich an den Kundendienst, um weitere Informationen zu Ersatzteilen zu erhalten.

4. Wartung/4.2 OZMO Pro Oszillationssystem und OZMO-Wischsystem

OZMO Pro Oszillationssystem

- 1 * Nach Beendigung des Wischvorgangs ist der Behälter des DEEBOT zu entleeren.

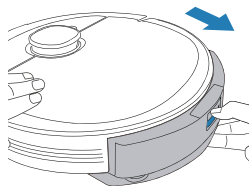

- 2 * Für eine ordnungsgemäße Wartung OZMO Pro mit einem sauberen, trockenen Tuch abwischen. Spülen Sie OZMO Pro nicht mit Wasser ab.

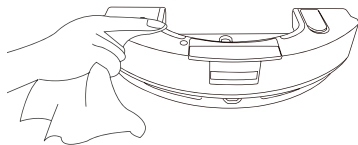

OZMO-Wischsystem

1

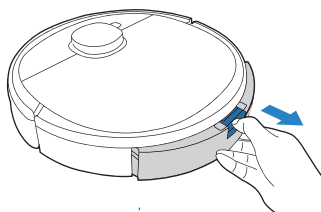

2

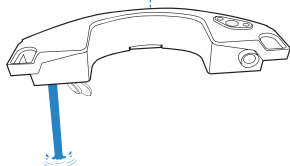

3

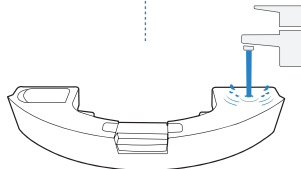

4

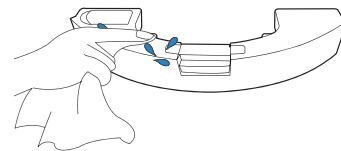

- ! Reinigen Sie den Wassereinflussfilter auf der Unterseite des Behälters, wenn dieser verstopft ist.

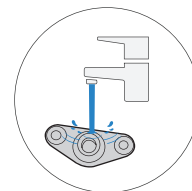
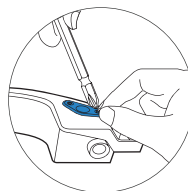

5 Wasch- und wiederverwendbares Mikrofaser-Reinigungstuch

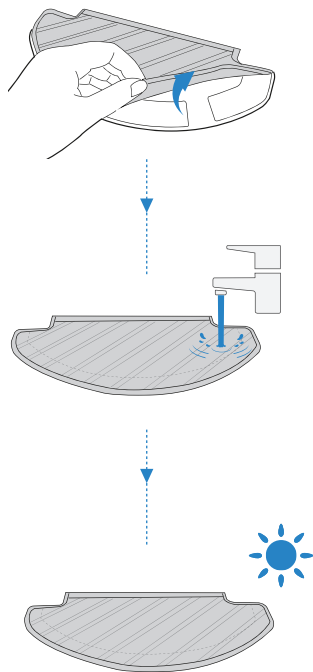

Einweg-Reinigungstuch

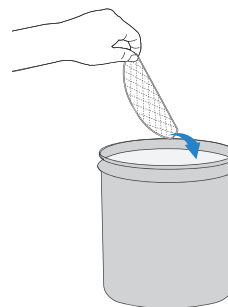

4. Wartung/4.3 Staubbehälter und Filter

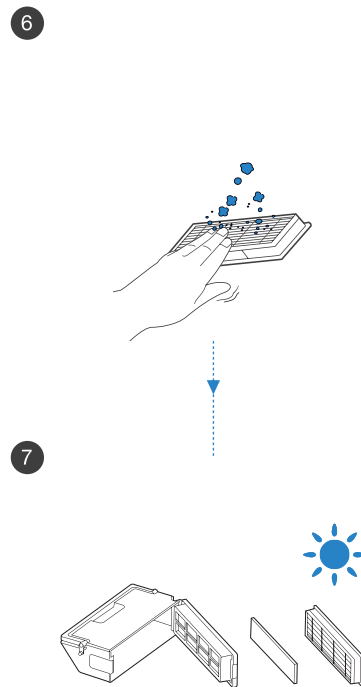
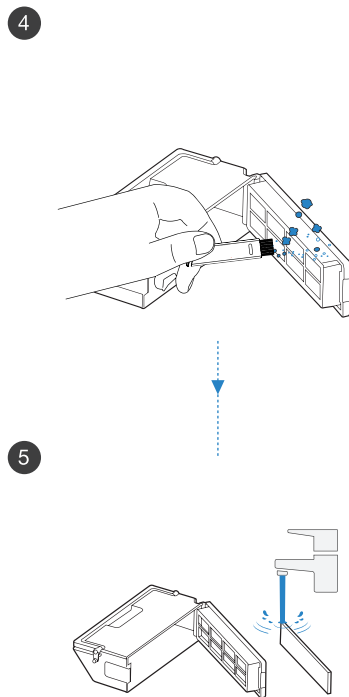
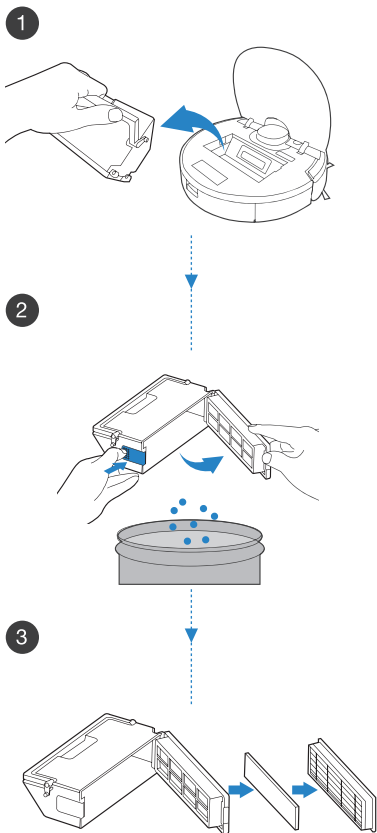

4. Wartung/4.4 Hauptbürste und Seitenbürsten

Hauptbürste

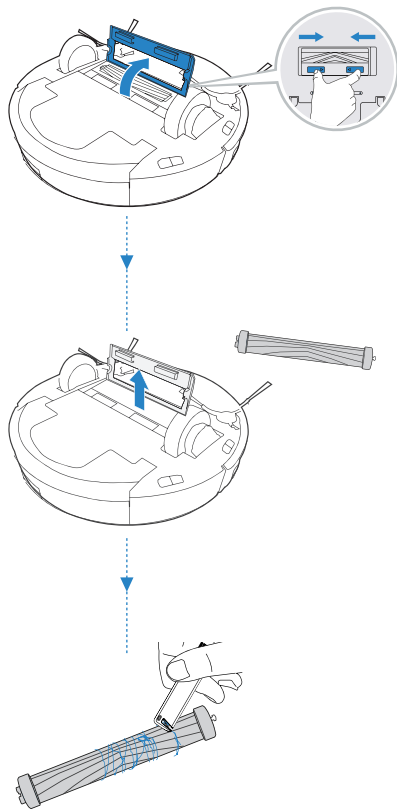

Seitenbürsten

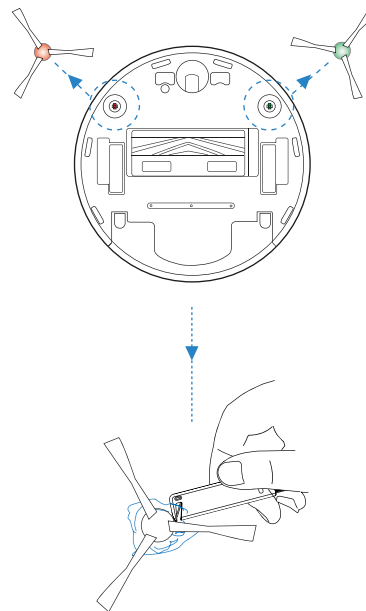

4. Wartung/4.5 Sonstige Bauteile

Hinweis: Schalten Sie vor der Reinigung der Ladekontakte des Roboters und der Steckkontakte der Dockingstation den Roboter AUS, und trennen Sie die Dockingstation vom Netz. Reinigen Sie den optischen AIVI-Erkennungssensor und den TrueMapping-Abstandssensor mit einem sauberen Tuch, und verwenden Sie kein Reinigungsmittel oder Reinigungsspray.

1

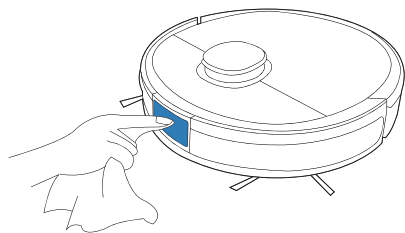

2

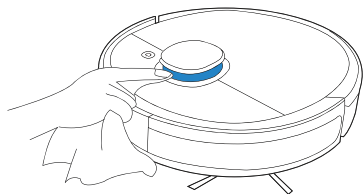

3

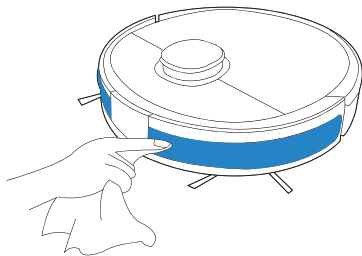

4

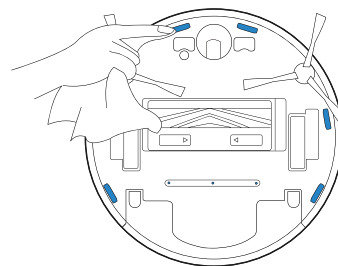

5

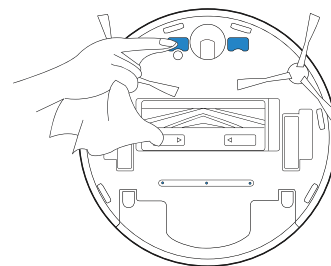

6

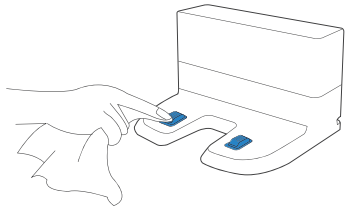

7

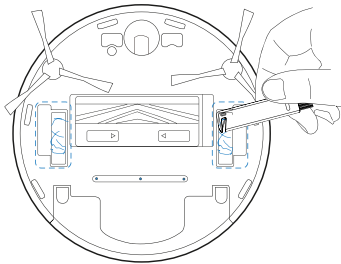

8

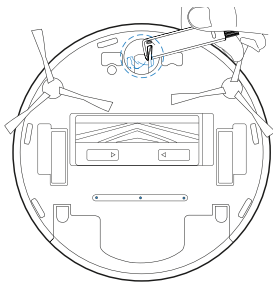

4. Wartung/4.6 Lagerung

Wenn der DEEBOT einige Zeit nicht verwendet wird, laden Sie ihn vollständig auf, und schalten Sie ihn vor der Lagerung AUS. Laden Sie den DEEBOT alle 1,5 Monate auf, um eine Batterieentladung zu vermeiden.

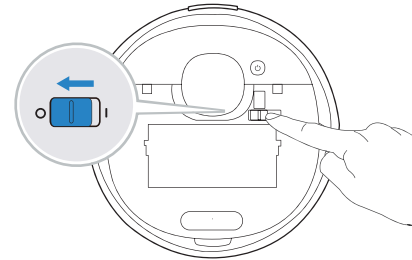

Hinweis: Wenn der DEEBOT nicht reinigt, empfehlen wir, ihn eingeschaltet (Betriebsschalter EIN) zu lassen und zu laden.

5. Anzeige

Der DEEBOT weist über die Kontrollleuchte und mit Sprachbericht auf aufgetretene Probleme hin. Detaillierteren Support erhalten Sie über die ECOVACS Home-App und online auf der Website.

| Anzeige | Szenario |
|--|--|
| Die AUTO-Modus-Taste leuchtet durchgehend WEISS. | Der Roboter befindet sich im Reinigungsmodus. |
| | Der Roboter wird während der Reinigung angehalten. |
| Die AUTO-Modus-Taste blinkt WEISS. | Der Roboter wird geladen. |
| | Der Roboter wird gestartet. |
| | Der Roboter wird umgesetzt. |
| Die AUTO-Modus-Taste leuchtet durchgehend ROT. | Der Akku des Roboters ist fast leer. |
| Die AUTO-Modus-Taste blinkt ROT. | Es liegt ein Problem vor. |

6. Fehlerbehandlung/6.1 Fehlerbehandlung

| Nr. | Funktionsstörung | Mögliche Ursachen | Fehlerbehebung |
|-----|--|--|---|
| 1 | Der DEEBOT lädt nicht. | Der DEEBOT ist nicht eingeschaltet (Betriebsschalter EIN). | Schalten Sie den DEEBOT EIN. |
| | | Der DEEBOT hat keinen Kontakt zur Dockingstation. | Stellen Sie sicher, dass die Ladekontakte des Roboters die Kontakte der Dockingstation berühren. |
| | | Das Netzkabel ist nicht an die Dockingstation angeschlossen. | Achten Sie darauf, dass das Netzkabel fest mit der Dockingstation verbunden ist. |
| | | Die Dockingstation ist nicht an die Stromversorgung angeschlossen. | Achten Sie darauf, dass die Dockingstation an die Stromversorgung angeschlossen ist. |
| | | Der Akku ist vollständig entladen. | Wenden Sie sich an den Kundendienst, wenn Sie Hilfe benötigen. |
| 2 | Der DEEBOT kann nicht zur Dockingstation zurückkehren. | Die Dockingstation wurde nicht ordnungsgemäß aufgestellt. | Weitere Informationen zum ordnungsgemäßen Aufstellen der Dockingstation finden Sie in Abschnitt 3,2. |
| | | Die Dockingstation wurde nicht ordnungsgemäß angeschlossen. | Achten Sie darauf, dass die Dockingstation richtig angeschlossen ist. |
| | | Die Dockingstation wird während der Reinigung manuell bewegt. | Es wird empfohlen, die Dockingstation während der Reinigung nicht zu bewegen. |
| | | Der DEEBOT pausiert länger als 90 Minuten. | Es wird empfohlen, den DEEBOT nicht länger als 90 Minuten zu pausieren. |
| | | Der DEEBOT hat die Reinigung nicht bei der Dockingstation begonnen. | Stellen Sie sicher, dass der DEEBOT bei der Dockingstation mit der Reinigung beginnt. |
| 3 | Der DEEBOT bleibt während des Betriebs hängen und hält an. | Der DEEBOT ist in etwas auf dem Boden (Stromkabel, Vorhänge, Teppichfransen o. Ä.) hängen geblieben. | Der DEEBOT unternimmt mehrere Versuche, um sich zu befreien. Wenn dies nicht gelingt, entfernen Sie die Hindernisse von Hand und starten Sie das Gerät neu. |
| | | Der DEEBOT kann unter Möbeln mit einem Zugang in ähnlicher Höhe stecken bleiben. | Schaffen Sie eine physische Barriere oder legen Sie eine virtuelle Grenze in der ECOVACS Home-App fest. |

| Nr. | Funktionsstörung | Mögliche Ursachen | Fehlerbehebung |
|-----|---|---|--|
| 4 | Der DEEBOT kehrt zur Dockingstation zurück, bevor er den Reinigungsvorgang beendet hat. | Die Arbeitszeit schwankt je nach Oberflächenbeschaffenheit des Bodens, der Komplexität der Raumaufteilung und dem gewählten Reinigungsmodus. Bei niedrigem Akkuladestand wechselt der DEEBOT automatisch in den Lademodus und kehrt zum Aufladen zur Dockingstation zurück. | Aktivieren Sie die Funktion „Kontinuierliche Reinigung“ in der ECOVACS Home-App. Der DEEBOT setzt den nicht abgeschlossenen Reinigungszyklus automatisch fort, wenn die kontinuierliche Reinigung aktiviert ist. |
| | | Der DEEBOT kann bestimmte Bereiche, die durch Möbel oder Barrieren blockiert sind, nicht erreichen. | Stellen Sie Möbel und kleine Gegenstände in dem zu reinigenden Bereich an die für sie vorgesehenen Plätze. |
| | | Die Dockingstation ist zu weit von der Hausmitte entfernt. | Bitte stellen Sie die Dockingstation an die Wand eines zentral gelegenen Raumes im Haus. |
| 5 | Der DEEBOT reinigt zur festgelegten Zeit nicht automatisch. | Die Programmierung wurde gelöscht. | Verwenden Sie die ECOVACS Home-App, um den DEEBOT so zu programmieren, dass er die Reinigung zu bestimmten Uhrzeiten durchführt. |
| | | Der DEEBOT ist ausgeschaltet (Betriebsschalter AUS). | Schalten Sie den DEEBOT EIN. |
| | | Der Akkuladestand ist niedrig. | Lassen Sie den DEEBOT eingeschaltet (EIN) und mit der Dockingstation verbunden, um sicherzugehen, dass der Akku jederzeit für den Reinigungsvorgang geladen ist. |
| 6 | Aus dem Behälter kommt kein Wasser, wenn der DEEBOT den Wischvorgang durchführt. | Der Wassereinflussfilter auf der Unterseite des Behälters ist verstopft. | Schrauben Sie den Wassereinfluss auf der Unterseite des Behälters ab, und reinigen Sie den Filter wie in Abschnitt 4.1. beschrieben. |
| | | Im Reservoir befindet sich kein Wasser mehr. | Füllen Sie Wasser in den Behälter. |
| | | Die Wasserauslässe auf der Unterseite des DEEBOT sind verstopft. | Überprüfen Sie die Wasserauslässe auf der Unterseite, und reinigen Sie sie. |

| Nr. | Funktionsstörung | Mögliche Ursachen | Fehlerbehebung |
|-----|--|---|--|
| 7 | Der DEEBOT lässt Stellen aus, die gereinigt werden sollen, oder reinigt Bereiche mehrmals. | Der Reinigungszyklus wird durch kleine Gegenstände oder Barrieren auf dem Boden gestört. | Entfernen Sie Netzkabel und kleine Gegenstände vom Boden, um die Reinigungseffizienz zu gewährleisten. Der DEEBOT reinigt automatisch den ausgelassenen Bereich. Bewegen Sie den DEEBOT nicht von Hand und blockieren Sie den Pfad während des Reinigungszyklus nicht. |
| | | Der DEEBOT kann auf rutschigen, polierten Böden eingesetzt werden. | Achten Sie darauf, dass das Bodenwachs getrocknet ist, bevor der DEEBOT mit der Reinigung beginnt. |
| | | Der DEEBOT kann bestimmte Bereiche, die durch Möbel oder Barrieren blockiert sind, nicht erreichen. | Stellen Sie Möbel und kleine Gegenstände in dem zu reinigenden Bereich an die für sie vorgesehenen Plätze. |
| | | Der TrueMapping Abstandssensor ist blockiert. | Entfernen Sie die Objekte, die den TrueMapping Abstandssensor blockieren. |
| 8 | Der DEEBOT verursacht bei der Reinigung zu viele Geräusche. | Der DEEBOT bleibt hängen oder ist durch Rückstände blockiert. | Reinigen Sie den DEEBOT wie in Abschnitt 4 „Wartung“ beschrieben, und starten Sie den Roboter neu. Wenden Sie sich an den Kundendienst, falls das Problem fortbesteht. |
| 9 | Der optische AIVI-Erkennungssensor kann Objekte nicht erkennen. | Der Reinigungsbereich wurde nicht ausreichend beleuchtet. | Für die intelligente Erkennung ist eine ausreichende Beleuchtung erforderlich. Bitte achten Sie darauf, dass die zu reinigenden Bereiche gut beleuchtet sind. |
| | | Die Linse des optischen AIVI-Erkennungssensors ist verschmutzt oder blockiert. | Reinigen Sie die Linse mit einem sauberen, weichen Tuch, und achten Sie darauf, dass der Sensor nicht blockiert ist. Verwenden Sie für die Reinigung kein Reinigungsmittel oder Reinigungsspray. |
| | | Die Objekte befinden sich zu nahe am optischen AIVI-Erkennungssensor. | Dies ist normal. Der optimale Abstand zur Objekterkennung für den optischen AIVI-Erkennungssensor beträgt 50 cm. |

| Nr. | Funktionsstörung | Mögliche Ursachen | Fehlerbehebung |
|-----|---|---|---|
| 10 | Der DEEBOT kann sich nicht mit dem drahtlosen Heimnetzwerk verbinden. | Fehlerhafter Benutzername oder fehlerhaftes Passwort für das drahtlose Heimnetzwerk eingegeben. | Geben Sie den korrekten Benutzernamen und das korrekte Passwort für das drahtlose Heimnetzwerk ein. |
| | | Die falsche App wurde installiert. | Laden Sie die ECOVACS Home-App herunter, und installieren Sie sie. |
| | | Der DEEBOT befindet sich außerhalb der Reichweite Ihres drahtlosen Heimnetzwerk-Signals. | Vergewissern Sie sich, dass der DEEBOT sich innerhalb der Reichweite Ihres drahtlosen Heimnetzwerk-Signals befindet. |
| | | Die Netzwerkeinrichtung hat begonnen, bevor der DEEBOT bereit war. | Schalten Sie den Betriebsschalter auf EIN. Drücken Sie die RESET-Taste. Sobald die WLAN-Anzeige des DEEBOT langsam blinkt, ist er bereit für die Netzwerkeinrichtung. |
| | | Der DEEBOT unterstützt kein 5-GHz-WLAN-Netz. | Achten Sie darauf, dass der Roboter mit einem 2,4-GHz-WLAN-Netz verbunden ist. |
| | | Das Betriebssystem Ihres Smartphones muss aktualisiert werden. | Aktualisieren Sie das Betriebssystem Ihres Smartphones. Die ECOVACS App funktioniert mit iOS ab Version 9.0 und Android ab Version 4.0. |
| 11 | Der DEEBOT reinigt nicht die gesamte Fläche. | Der Reinigungsbereich wurde nicht aufgeräumt. | Entfernen Sie kleine Gegenstände vom Boden, und räumen Sie den zu reinigenden Bereich auf, bevor der DEEBOT mit dem Reinigungsvorgang beginnt. |
| 12 | Der DEEBOT-Behälter fällt während des Gebrauchs heraus. | Der Behälter ist nicht ordnungsgemäß angebracht. | Vergewissern Sie sich, dass der DEEBOT-Behälter beim Anbringen hörbar einrastet. |
| 13 | Die DEEBOT-Seitenbürsten fallen während des Gebrauchs heraus. | Die Seitenbürsten sind nicht ordnungsgemäß angebracht. | Vergewissern Sie sich, dass die DEEBOT-Seitenbürsten beim Anbringen hörbar einrasten. |

6. Fehlerbehebung/6.2 WLAN-Verbindung

Vergewissern Sie sich vor der WLAN-Einrichtung, dass DEEBOT, Mobiltelefon und WLAN-Netzwerk die folgenden Anforderungen erfüllen.

Anforderungen an DEEBOT und Mobiltelefon

- Der DEEBOT ist vollständig geladen und der Netzschalter des DEEBOT ist eingeschaltet.
- Die WLAN-Statusleuchte blinkt langsam.
- Schalten Sie die Mobilfunkdaten des Mobiltelefons aus (Sie können sie nach der Einrichtung wieder einschalten).

Anforderungen an WLAN-Netzwerk

- Verwenden Sie ein 2,4-GHz- oder ein gemischtes 2,4-/5-GHz-Netzwerk.
- Ihr Router unterstützt 802.11b/g/n und das IPv4-Protokoll.
- Verwenden Sie kein VPN (Virtual Private Network) und keinen Proxy-Server.
- Verwenden Sie kein unsichtbares Netzwerk.
- Verwenden Sie WPA und WPA2 mit TKIP-, PSK- oder AES/CCMP-Verschlüsselung.
- WEP EAP (Enterprise Authentication Protocol) wird nicht unterstützt.
- Verwenden Sie die WLAN-Kanäle 1–11 in Nordamerika und die Kanäle 1–13 außerhalb von Nordamerika (Einzelheiten dazu erfragen Sie bitte bei der lokalen Aufsichtsbehörde).
- Wenn Sie einen Netzwerk-Extender/Verstärker verwenden, sind der Netzwerkname (SSID) und das Passwort identisch mit Ihrem primären Netzwerk.

7. Produktspezifikationen

| | | | |
|--|---------------------------------------|----------------------|---------------------------|
| Modell | DBX11-11 | | |
| Nenneingangsstrom | 20 V $\overline{=}$, 1 A | | |
| Modell der Dockingstation | CH1822 | | |
| Eingangsspannung | 100–240 V \sim , 50–60 Hz, 0,5 A | Ausgangsspannung | 20 V $\overline{=}$, 1 A |
| Laser | Maximale Leistung | 3 mW | |
| | Frequenz | 7,2 kHz | |
| | Rotationsgeschwindigkeit | 300 Umdrehungen/Min. | |
| Frequenzbänder | 2400–2483,5 MHz | | |
| Stromverbrauch im ausgeschalteten Zustand | Weniger als 0,50 W | | |
| Stromverbrauch im vernetzten Standby-Modus | Weniger als 2,00 W | | |

Ausgangsleistung des WLAN-Moduls liegt unter 100 mW.

Hinweis: Technische Daten und Konstruktionspezifikationen können zum Zweck der kontinuierlichen Produktverbesserung geändert werden.

Live Smart. Enjoy Life.

En caso de encontrar problemas no descritos en este Manual de Instrucciones, póngase en contacto con nuestro Centro de Atención al Cliente, donde un técnico podrá ayudarle debidamente.

Para obtener más información, visite la web oficial de ECOVACS ROBOTICS: **www.ecovacs.com**

La compañía se reserva el derecho a realizar cambios tecnológicos o de diseño en sus productos para una continua mejora.

Gracias por confiar en DEEBOT.

Índice

| | |
|---|----|
| 1. Instrucciones importantes de seguridad | 68 |
| 2. Contenido de la caja | 72 |
| 3. Funcionamiento y programación | 76 |
| 4. Mantenimiento | 84 |
| 5. Indicador luminoso..... | 91 |
| 6. Solución de problemas | 92 |
| 7. Especificaciones del producto..... | 97 |

1. Instrucciones importantes de seguridad

INSTRUCCIONES IMPORTANTES DE SEGURIDAD

Al usar un dispositivo eléctrico, observe siempre las precauciones básicas de seguridad, incluidas las que se indican a continuación:

ANTES DE USAR ESTE DISPOSITIVO, LEA ATENTAMENTE TODAS LAS INSTRUCCIONES CONSERVE ESTAS INSTRUCCIONES

1. Este aparato puede ser utilizado por niños mayores de 8 años y personas con capacidades físicas, sensoriales o mentales reducidas, o cualquier persona sin experiencia ni conocimiento sobre este tipo de dispositivos, siempre que se les supervise o se les haya instruido sobre su uso seguro y comprendan los peligros potenciales. Este dispositivo no es un juguete. Los niños no deben limpiar o realizar mantenimiento en este aparato sin supervisión.
2. Despeje el área que desea limpiar. Retire del suelo

los cables de suministro y los pequeños objetos que se puedan enredar en el dispositivo. Pliegue los flecos de las alfombras bajo estas y levante las cortinas o manteles que pudieran estar a nivel del suelo.

3. Si en el área de limpieza existe un desnivel debido a la presencia de un escalón o escaleras, le recomendamos que controle el dispositivo para cerciorarse de que sea capaz de detectar el escalón sin caerse. Para evitar la caída del aparato, puede ser necesario colocar una barrera física en el borde. Asegúrese de que la barrera física no suponga un riesgo de tropiezo.
4. Use el dispositivo únicamente como se describe en este manual. Emplee solo accesorios recomendados o vendidos por el fabricante.
5. Cerciórese de que su suministro eléctrico coincide con el voltaje de tensión que figura en la estación de carga.
6. Diseñado para USO EXCLUSIVO EN ESPACIOS INTERIORES. No utilice el dispositivo al aire libre ni en espacios comerciales o industriales.
7. Use únicamente la batería recargable y la estación de carga originales del fabricante incluidas con el dispositivo. Este dispositivo no permite el uso de baterías no recargables.

8. No utilice el dispositivo sin el recipiente para polvo ni los filtros instalados en la posición correcta.
9. No ponga en marcha el dispositivo en un lugar donde haya velas encendidas u objetos frágiles.
10. No use el dispositivo en entornos extremadamente fríos o calientes (temperatura inferior a -5 °C [23 °F] o superior a 40 °C [104 °F]).
11. Mantenga el pelo, la ropa suelta, los dedos y las partes del cuerpo alejados de las aberturas y de las piezas móviles.
12. No ponga en marcha el dispositivo en una habitación donde se encuentren durmiendo bebés o niños.
13. No use el dispositivo sobre superficies mojadas ni con agua estancada.
14. No permita que el dispositivo aspire objetos de gran tamaño, como piedras, trozos grandes de papel o cualquier otro objeto que pueda causar obstrucciones.
15. No use el dispositivo para recoger materiales inflamables ni combustibles, como gasolina o tóner de impresoras o fotocopiadoras. No lo utilice en lugares donde puedan existir esta clase de materiales.
16. No use el dispositivo para recoger objetos que estén ardiendo o que emitan humo, como por ejemplo, cigarrillos, cerillas, cenizas calientes o cualquier otro objeto que pueda provocar un incendio.
17. No introduzca objetos en la abertura para la entrada de polvo. No use el dispositivo si la entrada de polvo está obstruida. Mantenga la abertura libre de polvo, pelusa, pelo o cualquier partícula que pueda reducir el flujo de aire.
18. Tenga cuidado de no dañar el cable de alimentación. No emplee el cable de alimentación para tirar o transportar el dispositivo ni la estación de carga. No lo use tampoco a modo de asa. No cierre la puerta si el cable de alimentación queda atrapado ni coloque el cable sobre bordes afilados o esquinas. No permita que el dispositivo pase por encima del cable de alimentación. Mantenga el cable de alimentación alejado de superficies calientes.
19. Si el cable de alimentación eléctrico está dañado, deberá ser reemplazado por el fabricante o por un técnico de servicio para evitar posibles riesgos.
20. No utilice la estación de carga si presenta daños. La fuente de alimentación no se debe reparar ni seguir utilizando si presenta daños o defectos.
21. No use el dispositivo en caso de daños en el cable de alimentación o en el enchufe. No use el

dispositivo ni la estación de carga si no funcionan correctamente, si han sufrido una caída, si están dañados, si se han dejado olvidados en el exterior o si han entrado en contacto con agua. En este caso, deberán ser reparados por el fabricante o por un técnico de servicio, a fin de evitar posibles riesgos.

22. Antes de realizar trabajos de limpieza y mantenimiento en el dispositivo, apáguelo.
23. Desconecte el enchufe de la toma de corriente antes de llevar a cabo la limpieza y el mantenimiento de la estación de carga.
24. Antes de extraer la batería del dispositivo para desecharla, retire el dispositivo de la estación de carga y apague el interruptor principal.
25. Antes de desechar el dispositivo, extraiga la batería y deséchela de acuerdo con las leyes y normativas locales.
26. Tire las baterías usadas de acuerdo con las leyes y normativas locales.
27. No arroje el dispositivo al fuego, incluso aunque presente daños graves. ya que las baterías pueden explotar.
28. Si no prevé usar la estación de carga durante un tiempo prolongado, desenchúfela.
29. El dispositivo se debe usar respetando lo

establecido en este manual de usuario. ECOVACS ROBOTICS no asume ninguna responsabilidad por los daños o lesiones causados por un uso inadecuado.







30. El robot contiene baterías que solo puede sustituir personal cualificado. Para sustituir la batería del robot, póngase en contacto con Atención al cliente.
31. Si no se va a utilizar el robot durante un periodo prolongado de tiempo, apáguelo para guardarlo y desenchufe la estación de carga.
- 32. ADVERTENCIA:** Para cargar la batería, utilice únicamente la unidad de alimentación desmontable CH1822 proporcionada con el dispositivo.

De acuerdo con los requisitos de exposición a la radiofrecuencia, se debe mantener una distancia de al menos 20 cm entre el dispositivo y el usuario mientras el dispositivo esté en marcha.

Para garantizar el cumplimiento de la normativa, no se recomienda situarse a una distancia inferior. La antena empleada para este transmisor no debe colocarse ni utilizarse en conjunto con ninguna otra antena o transmisor.

Para desactivar el módulo de Wi-Fi en el DEEBOT, encienda el robot. Coloque el robot en la estación de carga y compruebe que la conexión entre los contactos de carga del DEEBOT y los de la estación de carga sea correcta.

Mantenga pulsado el botón de modo automático del robot durante 20 segundos hasta que el DEEBOT emita 3 pitidos. Para activar el módulo de Wi-Fi del DEEBOT, apague el robot y, a continuación, vuelva a encenderlo. El módulo de Wi-Fi se encenderá cuando se reinicie el DEEBOT.

| | |
|--|--|
|  | Clase II |
|  | Transformador de aislamiento de seguridad a prueba de cortocircuitos |
|  | Fuente de alimentación conmutada |
|  | Solo para uso en espacios interiores |
|  | Corriente continua |
|  | Corriente alterna |

Para la Unión Europea

Para obtener información sobre la Declaración de conformidad de la UE, visite <https://www.ecovacs.com/global/compliance>



Eliminación correcta de este producto

Esta marca indica que este producto no se debe desechar con otros residuos domésticos en la UE. Para evitar posibles daños al medio ambiente o para la salud derivados del vertido incontrolado de residuos, recicle el producto de manera responsable para impulsar la reutilización sostenible de los recursos materiales. Para desechar el dispositivo usado, utilice los sistemas de recogida y reciclado o consulte con el proveedor a quien compró el producto. Allí pueden llevar este producto para su reciclado protegiendo el medio ambiente.

2. Contenido de la caja/2.1 Contenido de la caja

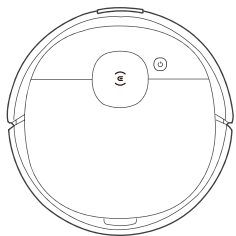

Robot

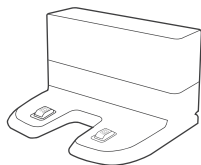

Estación de carga



Manual de instrucciones

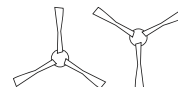

Cepillos laterales

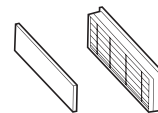

Filtro de alta eficiencia y
filtro de esponja

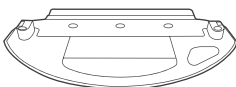

Bandeja del paño de
limpieza

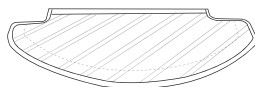

Paño de limpieza de
microfibra lavable y
reutilizable

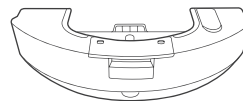

Sistema oscilante
OZMO Pro

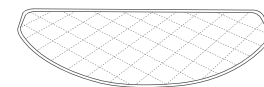

Paños de limpieza
desechables

Nota: Las figuras e ilustraciones se muestran solo como referencia y pueden ser diferentes del aspecto real del producto. El diseño y las especificaciones de producto están sujetos a cambios sin previo aviso.

2. Contenido de la caja /2.2 Esquema del producto

Robot

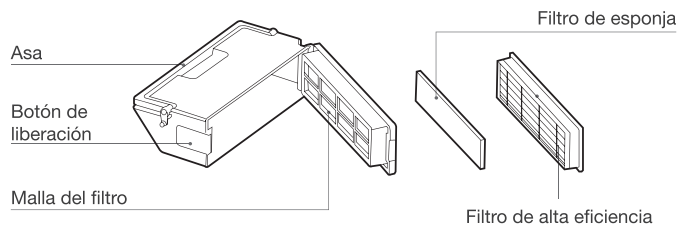
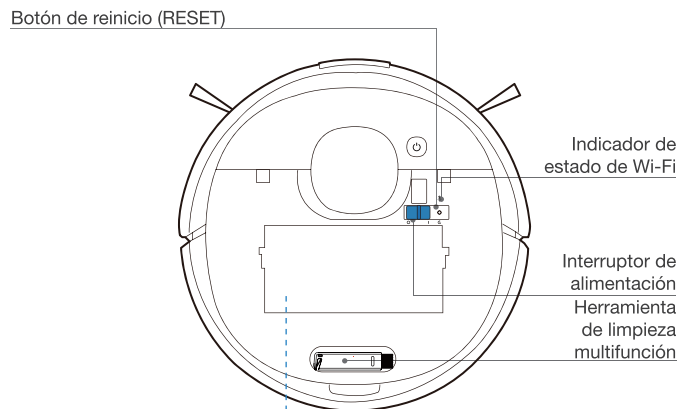
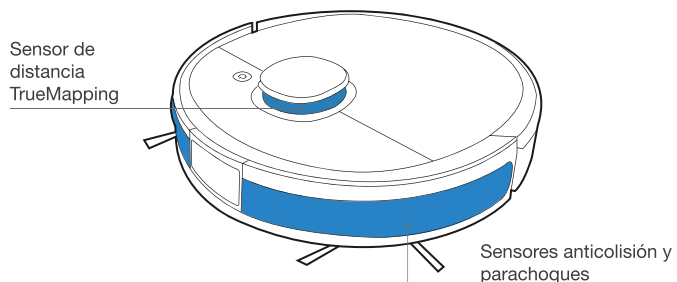
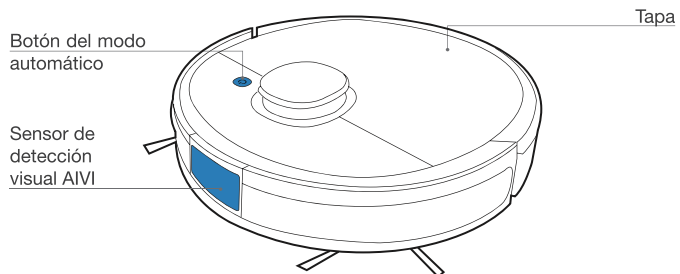

Vista inferior

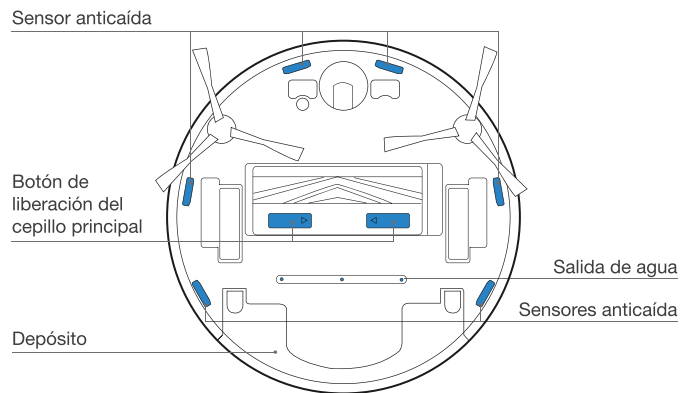
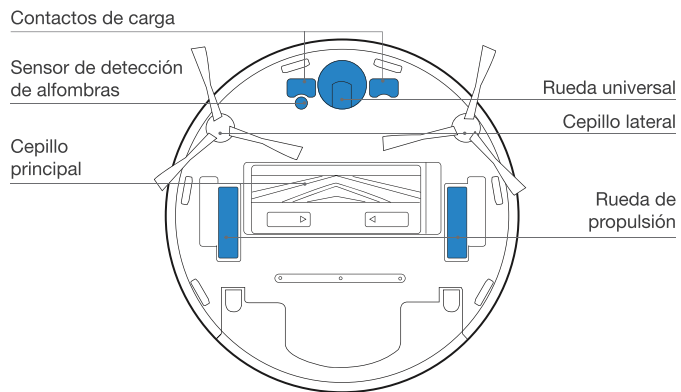

OZMO Pro Oscillating System

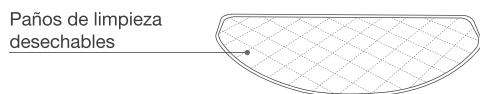
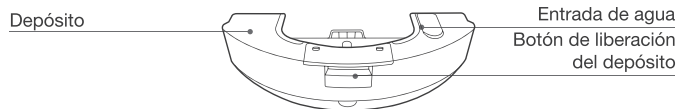

Estación de carga

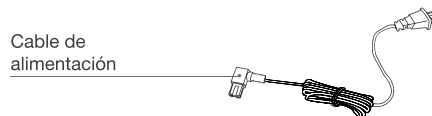
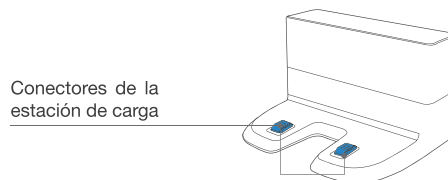

Sistema de fregado OZMO

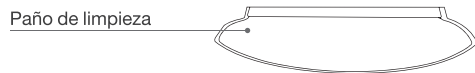
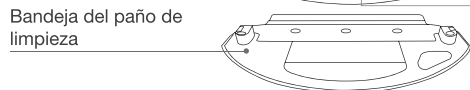

3. Funcionamiento y programación/3.1 Observaciones antes de limpiar

Ordene la zona que se va a limpiar colocando los muebles, como sillas, en su sitio.

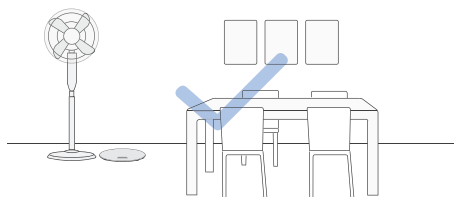

Durante el primer uso, asegúrese de que todas las habitaciones tienen las puertas abiertas para que DEEBOT pueda explorar la casa al completo.

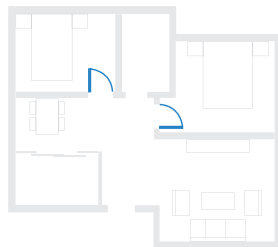

Tal vez sea necesario colocar una barrera física en el borde de cualquier desnivel para evitar la caída del robot.

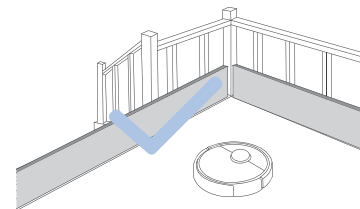

Asegúrese de que las zonas que va a limpiar están bien iluminadas para que el sistema de detección visual funcione correctamente. Retire del suelo los cables de alimentación y los objetos pequeños para garantizar una limpieza eficaz.



Retire del suelo objetos como cables, trapos, zapatillas y demás para mejorar la eficacia de la limpieza.



Limpie el sensor de detección visual AIVI y el sensor de distancia TrueMapping con un trapo suave, y evite usar detergentes o sprays de limpieza.



Antes de utilizar este producto en una alfombra de pelo corto con flecos, doble los bordes hacia dentro.



No se quede de pie en espacios estrechos (por ejemplo, un pasillo) y asegúrese de que no bloquea el sensor de detección.

3. Funcionamiento y programación/3.2 Inicio rápido

1 Retire las tiras y películas protectoras

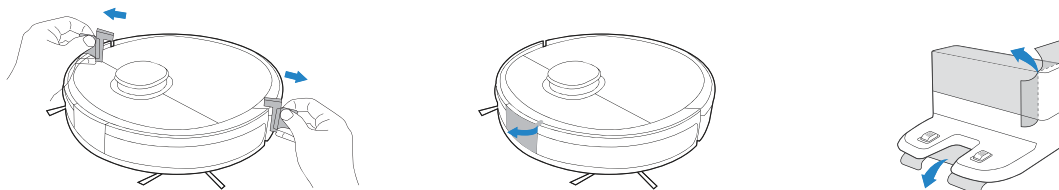

2 Montaje de la estación de carga

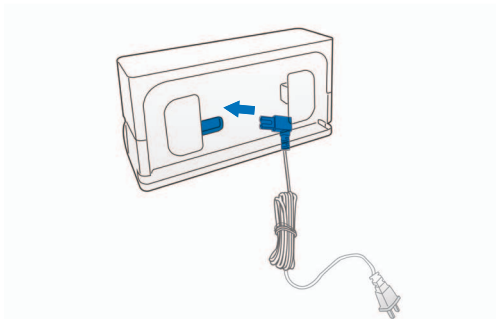

3 Colocación de los cepillos laterales

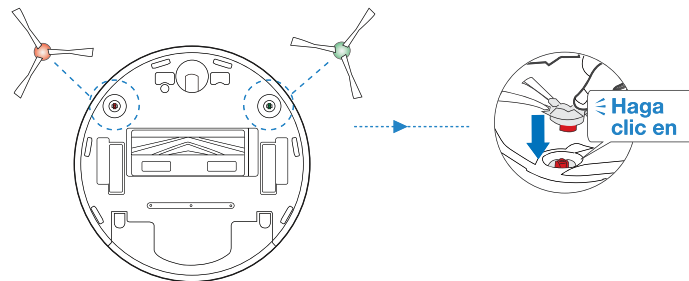

3. Funcionamiento y programación/3.3 Carga del DEEBOT

1 Colocación de la estación de carga

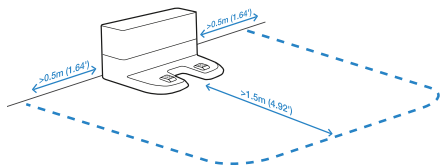

2 Encendido

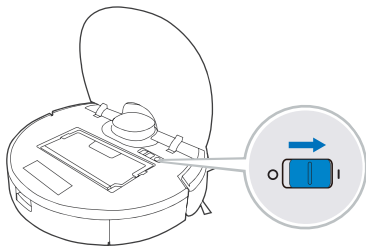

Nota: I = ENCENDIDO, O = APAGADO.

! El DEEBOT no se puede cargar cuando está apagado.

3 Carga del DEEBOT

Vacíe el agua restante que haya quedado en el depósito y retírelo junto con la bandeja del paño de limpieza antes de cargar el DEEBOT.

⏻ parpadea cuando el DEEBOT se está cargando. ⏻ se apaga cuando el DEEBOT está completamente cargado.

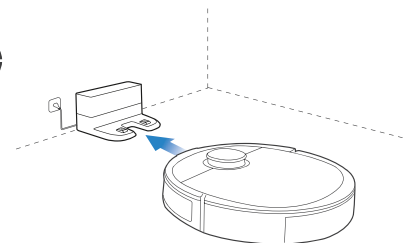

* También puede adquirir una estación con vaciado automático que vacía automáticamente el recipiente para polvo del DEEBOT. Dispone de más accesorios en www.ecovacs.com/global.

3. Funcionamiento y programación/3.4 Aplicación ECOVACS HOME

Para poder usar todas las funciones disponibles, se recomienda controlar el DEEBOT mediante la aplicación ECOVACS HOME.

Antes de comenzar, asegúrese de que:

- El teléfono móvil está conectado a una red Wi-Fi.
- La señal inalámbrica de banda de 2,4 GHz está activada en el router.
- La luz indicadora de Wi-Fi del DEEBOT parpadea lentamente.



Luz indicadora de Wi-Fi

| | | |
|--|-----------------|---|
| | Parpadeo lento | Sin conexión Wi-Fi o esperando conexión Wi-Fi |
| | Parpadeo rápido | Conectando con red Wi-Fi |
| | Fija | Conectado con red Wi-Fi |

Sugerencias:

Si tiene algún problema durante el proceso de configuración de la red Wi-Fi, consulte la sección Solución de problemas > Conexión Wi-Fi de este manual.

3. Funcionamiento y programación/3.5 Funcionamiento del DEEBOT

Durante la primera limpieza, controle el DEEBOT y ayúdele si hay algún problema.

1 Arranque

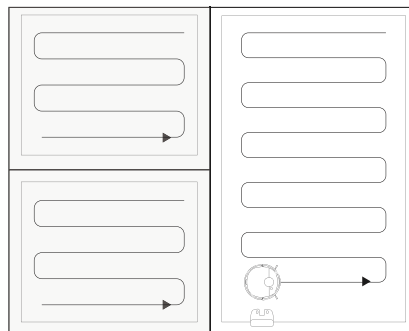
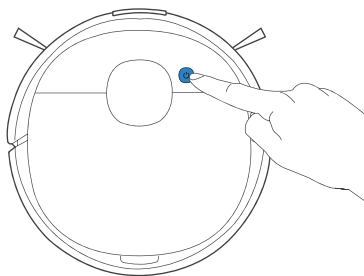

2 Pausa

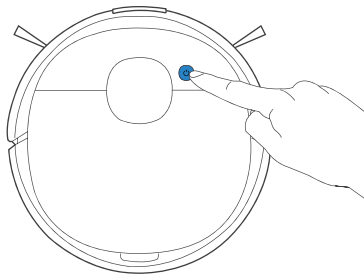

3 Retorno al cargador

Pulse  durante 3 segundos para enviar el DEEBOT de vuelta a la estación de carga.

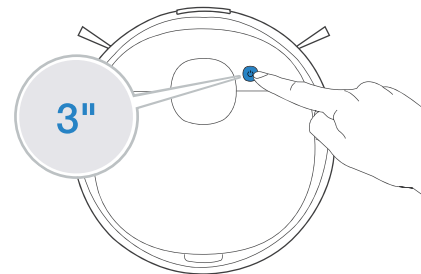

Nota: El panel de control del robot se apaga tras dejarlo en pausa durante unos minutos. Pulse el botón de modo automático del DEEBOT para reactivar el robot.

3. Funcionamiento y programación/3.6 Sistema oscilante OZMO Pro

Nota:

1. Con un fregado de oscilación eléctrica de hasta 480 pasadas por minuto, el sistema OZMO Pro es válido para zonas con mucho polvo o suciedad.
2. Antes de instalar el sistema OZMO Pro, asegúrese de que los contactos estén totalmente secos.
3. No utilice el sistema OZMO Pro con alfombras.

1 Desmontaje del sistema de fregado OZMO preinstalado

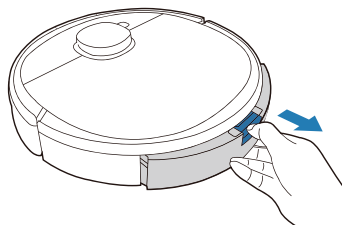

2 Colocación de un paño de limpieza desechable

* Coloque únicamente el paño de limpieza desechable en el sistema OZMO™ Pro. El paño de limpieza de microfibra lavable y reutilizable no es compatible con el sistema OZMO Pro.

Cuando fije el paño de limpieza desechable, asegúrese de que el lado esponjoso se coloca en la bandeja del paño de limpieza y el lado con línea de puntos hacia fuera.

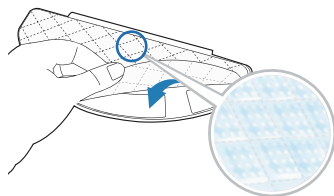

3 Incorporación de agua

- * Para prolongar la vida útil del sistema OZMO Pro, se recomienda utilizar agua purificada o agua descalcificada.
- * No sumerja en agua el sistema OZMO Pro.

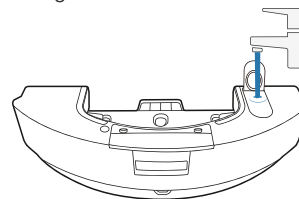

4 Secado completo de los contactos

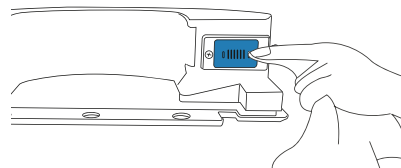

5 OZMO Pro installieren

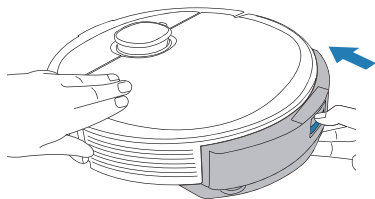

6 Wischvorgang starten

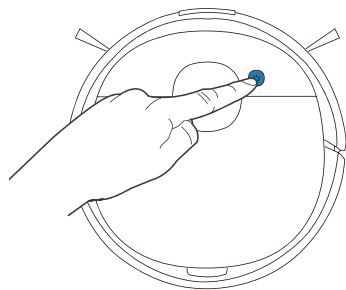

3. Funcionamiento y programación/ 3.7 Sistema de fregado OZMO

- 1 **Nota:** Para prolongar la vida útil del depósito, se recomienda utilizar agua purificada o agua descalcificada para el sistema de fregado OZMO.

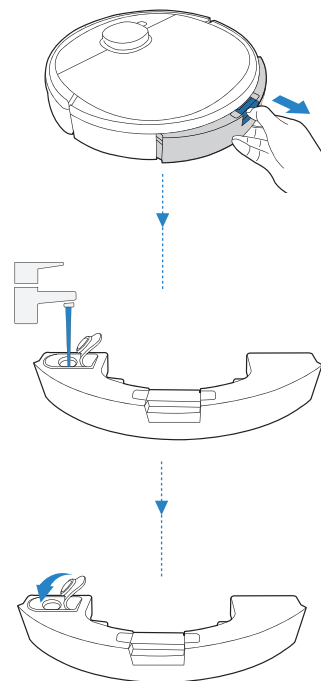

- 2 Nota:** Cuando el DEEBOT está fregando, detecta automáticamente la alfombra y se mantiene alejado de ella. Si tiene que limpiar la alfombra, desinstale primero la bandeja del paño de limpieza.

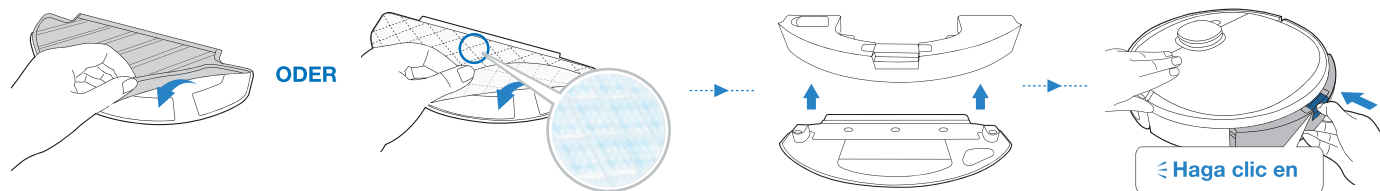

* Cuando fije el paño de limpieza desechable, asegúrese de que el lado esponjoso se acopla a la placa y la línea de puntos queda hacia fuera.

4. Mantenimiento/4.1 Mantenimiento habitual

Para mantener el rendimiento óptimo del DEEBOT, realice las tareas de mantenimiento y las sustituciones con las siguientes frecuencias:

| Pieza del robot | Frecuencia de mantenimiento | Frecuencia de sustitución |
|---|-----------------------------|-------------------------------|
| Paño de limpieza desechables | Después de cada uso | Sustituir después de cada uso |
| Paño de limpieza de microfibra lavable y reutilizable | Después de cada uso | Cada 50 lavados |
| Depósito/Bandeja del paño de limpieza | Después de cada uso | / |
| Cepillo lateral | Una vez cada 2 semanas | Cada 3-6 meses |
| Cepillo principal | Una vez a la semana | Cada 6-12 meses |
| Filtro de esponja/Filtro de alta eficiencia | Una vez a la semana | Cada 3-6 meses |
| Sensor de detección visual AIVI Rueda universal Sensores anticáida Parachoques Contactos de carga Conectores de la estación de carga | Una vez a la semana | / |

Antes de realizar cualquier tarea de limpieza y mantenimiento en el DEEBOT, apague el robot y desenchufe la estación de carga.

A fin de facilitar el trabajo de mantenimiento, el dispositivo se suministra con una herramienta de limpieza multifunción. Utilice la herramienta con cuidado, ya que sus bordes están afilados.

Nota: ECOVACS fabrica diversas piezas de sustitución y montaje. Póngase en contacto con Atención al cliente para obtener más información sobre las piezas de sustitución.

4. Mantenimiento/4.2 Sistema oscilante OZMO Pro y Sistema de fregado OZMO

Sistema oscilante OZMO Pro

- 1** * Vacíe el depósito cuando el DEEBOT haya terminado de fregar.

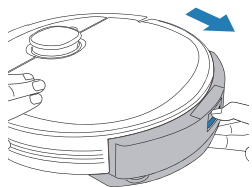

- 2** * Para realizar un mantenimiento adecuado, limpie el sistema OZMO Pro con un paño seco limpio. No enjuague con agua el sistema OZMO Pro.

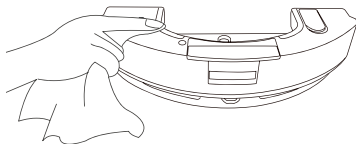

Sistema de fregado OZMO

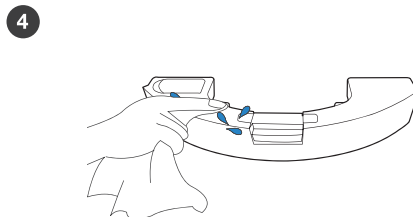
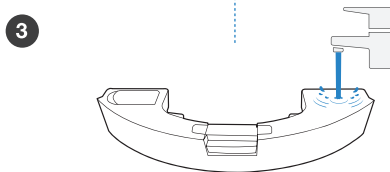
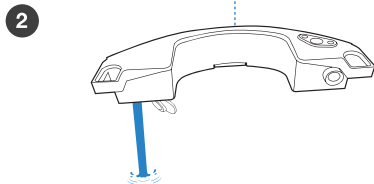
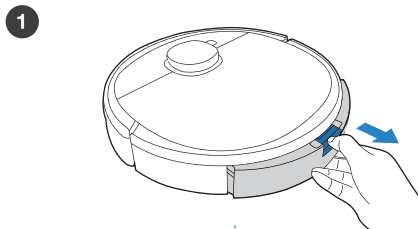

- !** Limpie el filtro de la entrada de agua situado en la parte inferior del depósito si está obstruido.

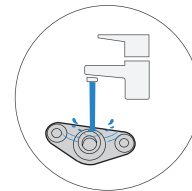
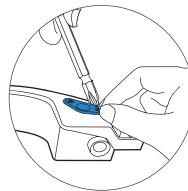

5 Paño de limpieza de microfibra lavable y reutilizable

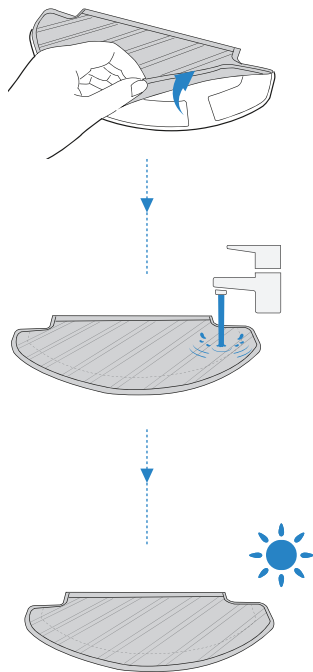

Paño de limpieza desechables

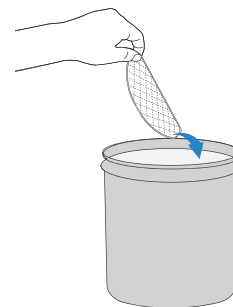

4. Mantenimiento/4.3 Recipiente para el polvo y filtros

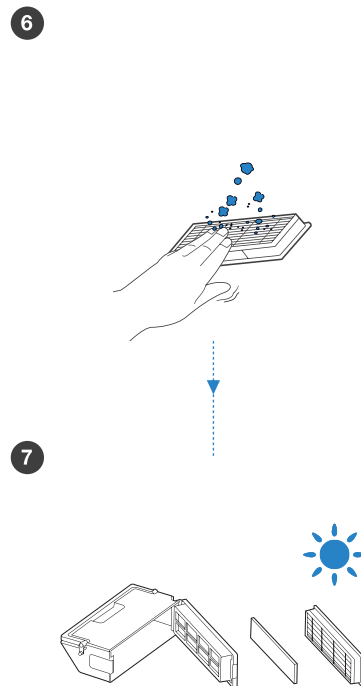
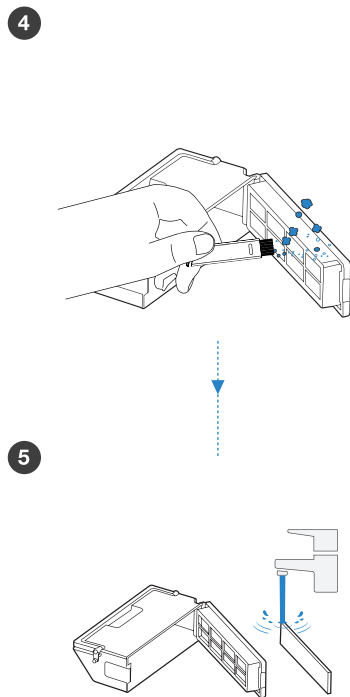
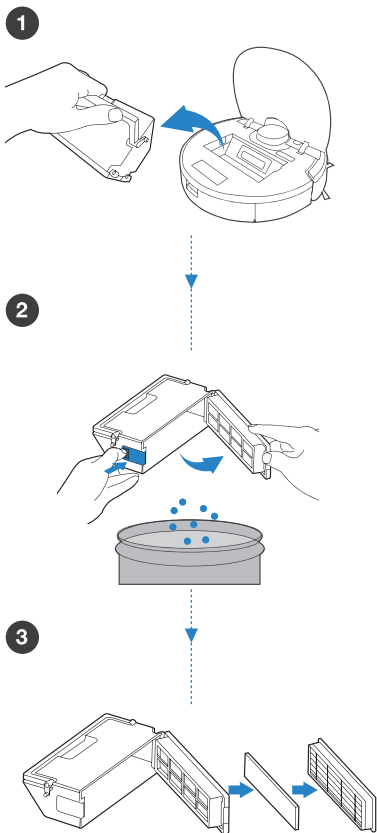

4. Mantenimiento/4.4 Cepillo principal y cepillos laterales

Cepillo principal

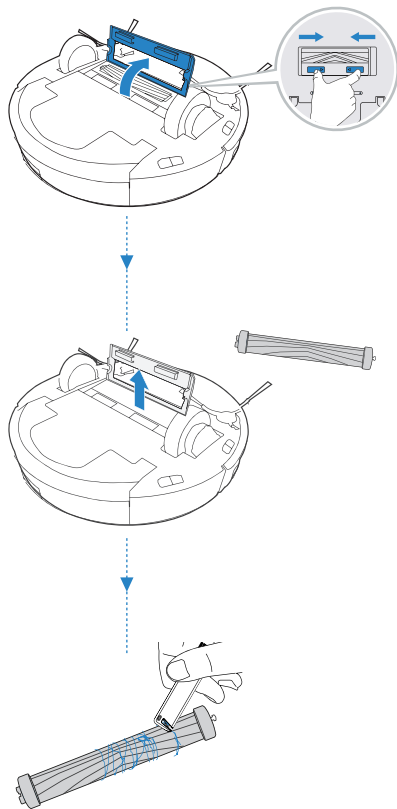

Cepillos laterales

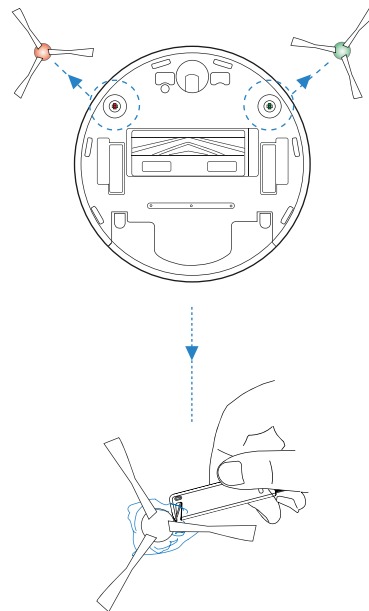

4. Mantenimiento/4.5 Otros componentes

Nota: Antes de limpiar los contactos de carga del robot y los conectores de la estación de carga, apague el robot y desenchufe la estación de carga. Limpie el sensor de detección visual AIVI y el sensor de distancia TrueMapping con un trapo suave, y evite usar detergentes o sprays de limpieza.

1

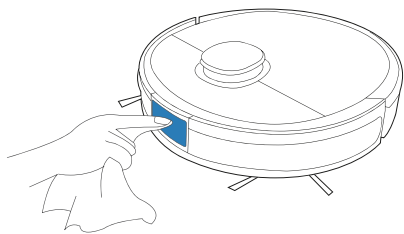

2

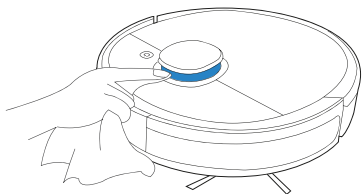

3

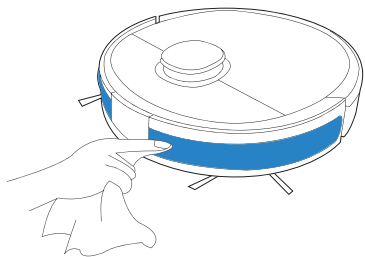

4

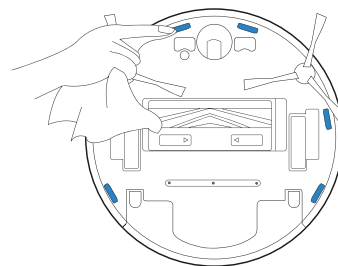

5

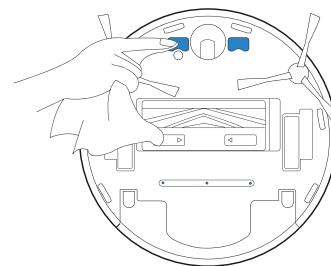

6

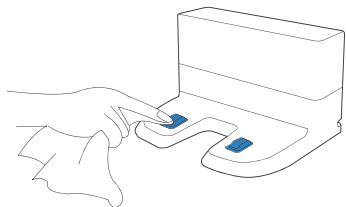

7

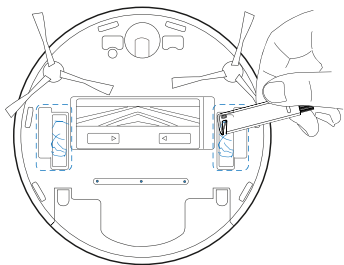

8

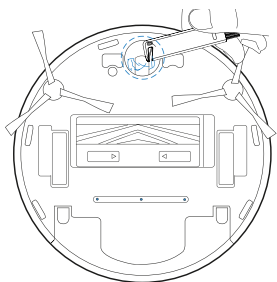

4. Mantenimiento/4.6 Almacenamiento

Si no va a utilizar el DEEBOT durante un periodo de tiempo prolongado, cárguelo por completo y apáguelo antes de almacenarlo. Cargue el DEEBOT cada mes y medio para evitar que se dañe la batería.

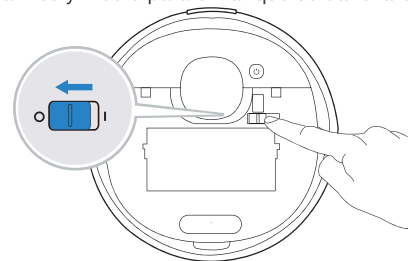

Nota: Cuando el DEEBOT no esté en funcionamiento, se recomienda dejarlo encendido y cargando.

5. Indicador luminoso

El DEEBOT le indicará que hay algún problema a través de un indicador luminoso y un informe de voz. Puede encontrar asistencia más detallada en el sitio web en línea y en la aplicación ECOVACS HOME.

| Indicador luminoso | Situación |
|--|--|
| El botón de modo automático tiene una luz BLANCA fija. | El robot está limpiando. |
| | El robot se ha puesto en pausa durante la limpieza |
| El botón de modo automático parpadea en BLANCO. | El robot se está cargando |
| | El robot se está poniendo en marcha |
| | El robot se está reubicando |
| El botón de modo automático tiene una luz ROJA fija. | El nivel de la batería del robot es bajo. |
| El botón de modo automático parpadea en ROJO. | El robot tiene un problema. |

6. Solución de problemas/6. Solución de problemas

| N.º | Problema | Posibles causas | Soluciones |
|-----|---|---|--|
| 1 | El DEEBOT no se carga. | El DEEBOT no está encendido. | Encienda el DEEBOT. |
| | | El DEEBOT no se ha conectado a la estación de carga. | Asegúrese de que los conectores del robot se hayan conectado a los contactos de la estación de carga. |
| | | El cable de alimentación no está conectado a la estación de carga. | Asegúrese de que el cable de alimentación esté bien conectado a la estación de carga. |
| | | La estación de carga no está conectada al suministro eléctrico. | Asegúrese de que la estación de carga esté conectada al suministro eléctrico. |
| | | La batería está totalmente descargada. | Póngase en contacto con Atención al cliente para solicitar ayuda. |
| 2 | El DEEBOT no puede regresar a la estación de carga. | La estación de carga no se ha colocado correctamente. | Consulte la sección 3,2 para colocar la estación de carga correctamente. |
| | | La estación de carga no se ha conectado correctamente. | Asegúrese de que la estación de carga esté correctamente conectada. |
| | | La estación de carga se ha movido manualmente durante la limpieza. | Se recomienda no mover la estación de carga durante la limpieza. |
| | | El DEEBOT se ha dejado en pausa durante más de 90 minutos. | Se recomienda no dejar en pausa el DEEBOT durante más de 90 minutos. |
| | | El DEEBOT no ha empezado a limpiar desde la estación de carga. | Asegúrese de que el DEEBOT empiece a limpiar desde la estación de carga. |
| 3 | El DEEBOT se atasca cuando está en funcionamiento y se detiene. | El DEEBOT se ha enredado con algún objeto en el suelo (cables eléctricos, cortinas, flecos de alfombra etc.). | El DEEBOT probará varias formas de desenredarse. Si no lo consigue, retire los obstáculos manualmente y reinicie el dispositivo. |
| | | El DEEBOT se puede quedar atascado debajo de los muebles de una altura similar. | Establezca una barrera física o un límite virtual en la aplicación ECOVACS Home. |

| N.º | Problema | Posibles causas | Soluciones |
|-----|---|---|---|
| 4 | El DEEBOT regresa a la estación de carga antes de concluir la limpieza. | El tiempo de funcionamiento varía en función de la superficie del suelo, la complejidad de la estancia y el modo de limpieza seleccionado. Cuando el nivel de la batería es bajo, el DEEBOT pasa automáticamente al modo de recarga y regresa a la estación de carga para recargarse por sí solo. | Active la función de limpieza continua en la aplicación ECOVACS Home. El DEEBOT reanudará automáticamente el ciclo de limpieza incompleto cuando se active la función de limpieza continua. |
| | | El DEEBOT no puede llegar a determinadas áreas si hay muebles o barreras. | Ordene la zona que se va a limpiar colocando los muebles y los objetos pequeños en su sitio. |
| | | La estación de carga está demasiado alejada de la parte central de la casa. | Coloque la estación de carga en la pared de una habitación central de la casa. |
| 5 | El DEEBOT no funciona automáticamente a la hora programada. | La función de programación se ha anulado. | Programe el DEEBOT para que limpie a horas determinadas con la aplicación ECOVACS Home. |
| | | El DEEBOT está apagado. | Encienda el DEEBOT. |
| | | La batería está poco cargada. | Mantenga el DEEBOT encendido y conectado a la estación de carga para asegurarse de que esté totalmente cargado para iniciar el trabajo en cualquier momento. |
| 6 | El agua no sale del depósito cuando el DEEBOT está fregando. | El filtro de la entrada de agua situado en la parte inferior del depósito está obstruido. | Desatornille la entrada de agua situada en la parte inferior del depósito y limpie el filtro tal como se describe en la sección 4.1. |
| | | El depósito se queda sin agua. | Añada agua en el depósito. |
| | | Las salidas de agua de la parte inferior del DEEBOT están obstruidas. | Compruebe las salidas de agua de la parte inferior y límpielas. |

| N.º | Problema | Posibles causas | Soluciones |
|-----|---|---|--|
| 7 | El DEEBOT no limpia todas las zonas o vuelve a limpiar una zona que ya está limpia. | El ciclo de limpieza se ha visto interferido por pequeños objetos o barreras en el suelo. | Retire del suelo los cables de alimentación y los objetos pequeños para garantizar una limpieza eficaz. El DEEBOT limpiará automáticamente la zona que falta, evite mover el DEEBOT manualmente o bloquear la ruta durante el ciclo de limpieza. |
| | | DEEBOT está funcionando en suelos resbaladizos y pulidos. | Asegúrese de que la cera del suelo esté seca antes de que el DEEBOT empiece a limpiar. |
| | | El DEEBOT no puede llegar a determinadas áreas si hay muebles o barreras. | Ordene la zona que se va a limpiar colocando los muebles y los objetos pequeños en su sitio. |
| | | El sensor de distancia TrueMapping está bloqueado. | Retire los objetos que estén bloqueando el sensor de distancia TrueMapping. |
| 8 | El DEEBOT está haciendo demasiado ruido durante la limpieza. | El DEEBOT se ha enredado o bloqueado con residuos. | Limpie el DEEBOT como se describe en la sección 4 Mantenimiento y reinícielo. Si el problema continúa, póngase en contacto con Atención al cliente. |
| 9 | El sensor de detección visual AIVI no reconoce objetos. | La zona de limpieza no está bien iluminada. | El reconocimiento inteligente requiere suficiente iluminación. Asegúrese de que las zonas que se van a limpiar estén bien iluminadas. |
| | | La lente del sensor de detección visual AIVI está sucia o bloqueada. | Limpie la lente con un paño suave y limpio y asegúrese de que el sensor no está bloqueado. Evite usar detergentes o sprays durante la limpieza. |
| | | Los objetos están demasiado cerca del sensor de detección visual AIVI. | Este comportamiento es normal. La distancia óptima de la identificación de objetos para el sensor de detección visual AIVI es de 50 cm. |

| N.º | Problema | Posibles causas | Soluciones |
|-----|--|---|---|
| 10 | El DEEBOT no puede conectarse a la red Wi-Fi del hogar. | El nombre de usuario o la contraseña de la red Wi-Fi doméstica se ha introducido de forma incorrecta. | Introduzca el nombre de usuario y la contraseña correctos de la red Wi-Fi doméstica. |
| | | Instalación de la aplicación incorrecta. | Descargue e instale la aplicación ECOVACS Home. |
| | | El DEEBOT no se encuentra dentro del alcance de la señal Wi-Fi. | Asegúrese de que el DEEBOT se encuentra dentro del alcance de la señal de Wi-Fi del hogar. |
| | | La configuración de la red se inició antes de que el DEEBOT estuviera listo. | Active el interruptor de alimentación. Pulse el botón de reinicio (RESET). El DEEBOT estará listo para configurar la red cuando la luz indicadora de Wi-Fi parpadee lentamente. |
| | | El DEEBOT no es compatible con la red Wi-Fi de 5 GHz. | Asegúrese de que el robot se ha conectado a una red Wi-Fi de 2,4 GHz. |
| | | Debe actualizar el sistema operativo de su smartphone. | Actualice el sistema operativo de su smartphone. La aplicación ECOVACS es compatible con iOS 9.0 o superior y Android 4.0 o superior. |
| 11 | El DEEBOT no limpia toda la zona. | La zona de limpieza no está ordenada. | Retire del suelo los objetos pequeños y ordene la zona de limpieza antes de que el DEEBOT comience a limpiar. |
| 12 | El depósito del DEEBOT se cae durante la limpieza. | El depósito no está correctamente instalado. | Asegúrese de que el depósito del DEEBOT encaja correctamente en su sitio cuando lo instale. |
| 13 | Los cepillos laterales del DEEBOT se caen durante la limpieza. | Los cepillos laterales no están instalados correctamente. | Asegúrese de que los cepillos laterales encajan correctamente en su lugar cuando los instale. |

6. Solución de problemas/6.2 Conexión Wi-Fi

Antes de configurar la red Wi-Fi, asegúrese de que el DEEBOT, el teléfono móvil y la red Wi-Fi cumplen los siguientes requisitos.

Requisitos del DEEBOT y del teléfono móvil

- El DEEBOT está totalmente cargado y el interruptor de alimentación del DEEBOT está apagado.
- La luz de estado de la conexión Wi-Fi parpadea lentamente.
- Ha desactivado los datos del teléfono móvil (puede volver a activarlos cuando termine la configuración).

Requisitos de la red Wi-Fi

- Usa una red de 2,4 GHz o una red mixta de 2,4/5 GHz.
- Su router es compatible con el estándar 802.11b/g/n y el protocolo IPv4.
- No usa VPN (red privada virtual) ni un servidor proxy.
- No usa una red oculta.
- WPA y WPA2 con cifrado TKIP, PSK o AES/CCMP.
- WEP EAP (protocolo de autenticación extensible) no compatible.
- Usa canales de Wi-Fi del 1 al 11 en Estados Unidos y del 1 al 13 en el resto de países (consultar al organismo regulador local).
- Si usa un amplificador/repetidor de red, el nombre de la red (SSID) y la contraseña son los mismos que los de la red principal.

7. Especificaciones del producto

| | | | |
|------------------------------------|--------------------------------|-----------------|--------------|
| Modelo | DBX11-11 | | |
| Corriente nominal de entrada | 20 V === 1 A | | |
| Modelo de estación de carga | CH1822 | | |
| Entrada | 100-240 V~, 50-60 Hz, 0,5 A | Salida | 20 V === 1 A |
| Láser | Potencia máx. | 3 mW | |
| | Frecuencia | 7,2 KHz | |
| | Velocidad de rotación | 300 círculo/min | |
| Bandas de frecuencia | 2400-2483,5 MHz | | |
| Consumo en modo apagado | Menos de 0,50 W | | |
| Consumo en modo de espera en red | Menos de 2,00 W | | |

La potencia de salida del módulo de Wi-Fi es inferior a 100 mW.

Nota: Los datos técnicos y el diseño podrán verse modificados debido al continuo desarrollo del producto.

Live Smart. Enjoy Life.

Si vous êtes confronté à une situation qui n'a pas été correctement traitée dans ce manuel d'instructions, contactez le service clientèle. Nos techniciens se mettront à votre disposition pour résoudre votre problème ou répondre à une question particulière.

Pour plus d'informations, consultez le site Web officiel ECOVACS ROBOTICS : www.ecovacs.com

La société se réserve le droit d'apporter des modifications technologiques et/ou conceptuelles à ce produit pour en assurer l'amélioration continue.

Merci d'avoir choisi DEEBOT !

Table des matières

| | |
|---|-----|
| 1. Consignes de sécurité importantes..... | 100 |
| 2. Contenu de l'emballage | 104 |
| 3. Fonctionnement et programmation..... | 108 |
| 4. Entretien | 116 |
| 5. Voyant..... | 123 |
| 6. Dépannage..... | 124 |
| 7. Spécifications techniques | 129 |

1. Consignes de sécurité importantes

CONSIGNES DE SÉCURITÉ IMPORTANTES

Lors de l'utilisation d'un appareil électrique, des précautions de base doivent toujours être respectées, dont les suivantes :

LIRE TOUTES LES INSTRUCTIONS AVANT D'UTILISER CET APPAREIL. CONSERVER CES INSTRUCTIONS

1. Cet appareil peut être utilisé par des enfants à partir de 8 ans, ainsi que par des personnes dont les facultés physiques, sensorielles ou mentales sont diminuées, ou bien qui manquent d'expérience et de connaissances, à la condition qu'ils aient été informés sur la façon de se servir de l'appareil de manière sûre et qu'ils aient compris les risques éventuels. Les enfants ne doivent pas jouer avec l'appareil. Les processus de nettoyage et d'entretien de routine ne doivent pas être effectués par des enfants sans la surveillance d'un adulte.
2. Débarrasser la zone à nettoyer. Retirer les cordons d'alimentation et les petits objets présents sur le sol et susceptibles de se prendre dans l'appareil.

Replier les franges sous les tapis et relever les rideaux et les nappes pour qu'ils ne traînent pas sur le sol.

3. Si le sol présente une déclivité dans la zone à nettoyer (une marche ou un escalier, par exemple), veiller à ce que l'appareil puisse détecter la marche sans tomber. Il peut s'avérer nécessaire de placer une barrière physique aux abords de la déclivité pour empêcher l'appareil de tomber. S'assurer que la barrière physique ne présente pas de risque de chute.
4. Utiliser l'appareil uniquement comme indiqué dans le présent manuel. Utiliser uniquement des accessoires recommandés ou vendus par le fabricant.
5. S'assurer que la tension d'alimentation correspond à celle indiquée sur la station d'accueil.
6. UNIQUEMENT destiné à un usage domestique en INTÉRIEUR. Ne pas utiliser l'appareil à l'extérieur ni dans des environnements industriels ou commerciaux.
7. Utiliser uniquement la batterie rechargeable et la station d'accueil d'origine fournies avec l'appareil par le fabricant. Les batteries non rechargeables sont interdites.
8. Ne pas utiliser l'appareil sans réservoir à poussière et/ou sans filtre.

9. Ne pas faire fonctionner l'appareil en présence de bougies allumées ou d'objets fragiles.
10. Ne pas utiliser l'appareil dans des environnements très chauds ou très froids (température inférieure à -5 °C/23 °F ou supérieure à 40 °C/104 °F).
11. Éloigner les cheveux, les vêtements amples, les doigts et toutes les parties du corps des orifices et des pièces mobiles.
12. Ne pas faire fonctionner l'appareil dans une pièce dans laquelle un nourrisson ou un enfant dort.
13. Ne pas utiliser l'appareil sur des surfaces humides ou recouvertes d'eau.
14. Ne pas laisser l'appareil ramasser des objets volumineux comme des pierres, de gros morceaux de papier ou tout élément susceptible de l'obstruer.
15. Ne pas utiliser l'appareil pour ramasser des matériaux inflammables ou combustibles (essence et toners d'imprimante ou de photocopieur, par exemple) ni dans des endroits où ces produits sont susceptibles d'être présents.
16. Ne pas utiliser l'appareil pour ramasser des objets en train de brûler ou de fumer (comme des cigarettes, des allumettes, des cendres chaudes) ou tout ce qui pourrait provoquer un incendie.
17. Ne pas placer d'objet dans la tête d'aspiration. Ne pas utiliser l'appareil si la tête d'aspiration est bloquée. Retirer de la tête d'aspiration la poussière, les peluches, les cheveux ou tout ce qui peut réduire le débit d'air.
18. Veiller à ne pas endommager le cordon d'alimentation. Ne pas déplacer l'appareil ou la station d'accueil en tirant sur le cordon d'alimentation, ne pas utiliser le cordon d'alimentation comme une poignée, ne pas le coincer dans une porte et ne pas tirer le cordon sur des bords ou coins tranchants. Ne pas faire rouler l'appareil sur le cordon d'alimentation. Maintenir le cordon d'alimentation à l'écart des surfaces chaudes.
19. Si le cordon d'alimentation est endommagé, il doit être remplacé par le fabricant ou son intermédiaire de service afin d'éviter tout accident.
20. Ne pas utiliser la station d'accueil si elle est endommagée. Si l'alimentation est endommagée ou défectueuse, cesser de l'utiliser et ne pas tenter de la réparer.
21. Ne pas utiliser l'appareil si le cordon d'alimentation ou le réservoir est endommagé. Ne pas utiliser l'appareil ou la station d'accueil s'ils ne fonctionnent pas correctement, ont subi une chute, ont été endommagés, sont restés à l'extérieur ou sont entrés en contact avec de l'eau. Il doit être réparé par le fabricant ou son intermédiaire de service afin d'éviter tout accident.
22. Couper l'alimentation avant le nettoyage ou l'entretien de l'appareil.

23. Le bouchon doit être retiré du réservoir avant le nettoyage ou l'entretien de la station d'accueil.
24. Pour la mise au rebut de l'appareil, retirer l'appareil de la station d'accueil, couper l'alimentation et retirer la batterie.
25. La batterie doit être déposée et mise au rebut conformément aux lois et réglementations locales avant la mise au rebut de l'appareil.
26. Mettre au rebut les batteries usagées conformément aux lois et réglementations locales.
27. Ne pas incinérer l'appareil, même s'il est gravement endommagé. Les batteries peuvent exploser sous l'effet du feu.
28. Si la station d'accueil n'est pas utilisée pendant une longue période, la débrancher.
29. L'appareil doit être utilisé conformément aux instructions figurant dans ce manuel d'instructions. ECOVACS ROBOTICS ne peut être tenu responsable de tout dommage ou préjudice causé par une utilisation incorrecte.
30. Le robot contient des batteries que seules des personnes qualifiées peuvent remplacer. Pour remplacer la batterie du robot, contacter le service clientèle.
31. Si le robot n'est pas utilisé pendant une longue période, le mettre hors tension pour le ranger. Débrancher la station d'accueil.







32. AVERTISSEMENT : Seule l'unité d'alimentation amovible CH1822 fournie avec l'appareil doit être utilisée pour recharger la batterie.

Afin de satisfaire aux exigences de sécurité de la FCC en matière d'exposition aux radiofréquences et aux circuits intégrés, une distance d'au moins 20 cm doit être maintenue entre cet appareil et les individus lorsque l'appareil est en fonctionnement.

Pour veiller au respect de ces exigences, il n'est pas conseillé d'utiliser l'appareil à une distance inférieure à celle indiquée. L'antenne utilisée pour cet émetteur ne doit pas se trouver à proximité d'une autre antenne ou d'un autre émetteur.

Pour désactiver le module Wi-Fi du DEEBOT, mettre le commutateur du robot en position ON. Placer le robot sur la station d'accueil en veillant à ce que les contacts de charge du DEEBOT et les broches de la station d'accueil soient connectés. Appuyer sur le bouton de mode automatique du robot et le maintenir enfoncé pendant environ 20 secondes jusqu'à ce que le DEEBOT émette trois bips.

Pour activer le module Wi-Fi du DEEBOT, mettre le commutateur en position OFF, puis en position ON. Au redémarrage du DEEBOT, le module Wi-Fi est activé.

| | |
|---|--|
|  | Classe II |
|  | Transformateur d'isolement résistant aux courts-circuits |
|  | Alimentation à découpage |
|  | Utiliser uniquement à l'intérieur |
|  | Courant continu |
|  | Courant alternatif |

Pour les pays de l'Union européenne

Pour obtenir des informations sur la déclaration de conformité de l'UE, rendez-vous sur <https://www.ecovacs.com/global/compliance>



Mise au rebut correcte de ce produit

Ce marquage indique que ce produit ne doit pas être jeté avec les autres déchets ménagers dans toute l'Union européenne. Pour prévenir d'éventuels dommages à l'environnement ou la santé humaine suite au rejet non contrôlé des déchets, recycler l'appareil de façon responsable afin d'assurer la réutilisation durable de ses ressources matérielles. Pour recycler votre appareil usagé, merci d'utiliser le système de retour et de collecte ou de contacter le détaillant qui vous l'a vendu. Il peut recycler ce produit en toute sécurité.

2. Contenu de l'emballage/2.1 Contenu de l'emballage

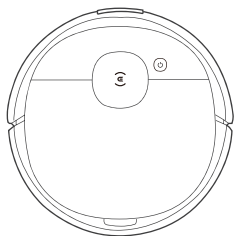

Robot

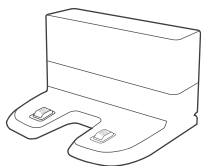

Station d'accueil



Manuel d'instructions

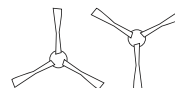

Brosses latérales

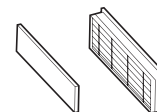

Filtre haute efficacité et
filtre éponge

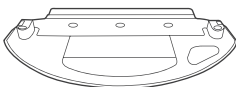

Plaque du chiffon de
nettoyage

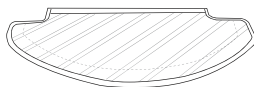

Chiffon de nettoyage
en microfibre lavable/
réutilisable

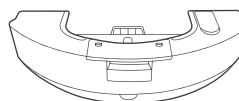

Système oscillant
OZMO Pro

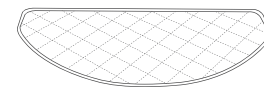

Chiffons de nettoyage
jetables

Remarque : Les figures et illustrations sont fournies uniquement à titre de référence, et peuvent ne pas représenter l'apparence du produit. La conception et les spécifications du produit peuvent être modifiées sans préavis.

2. Contenu de l'emballage/2.2 Schéma du produit

Robot

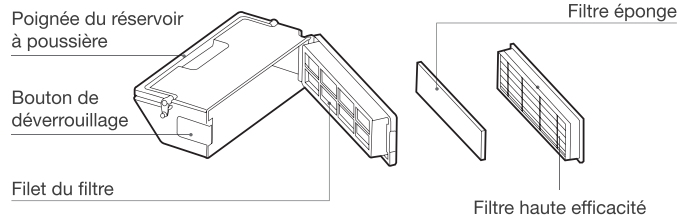
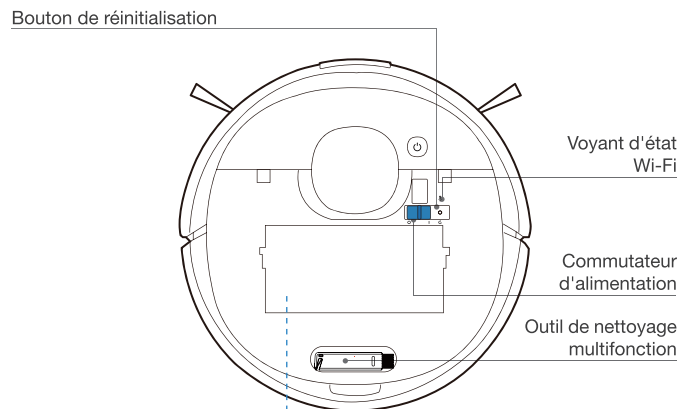
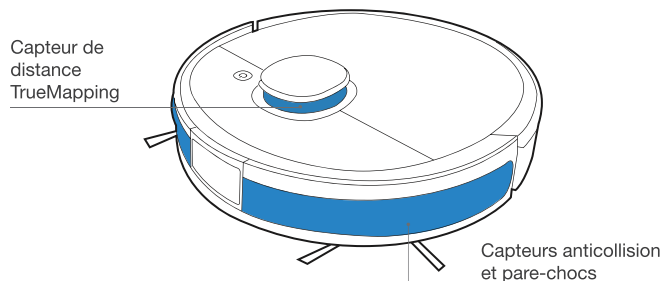
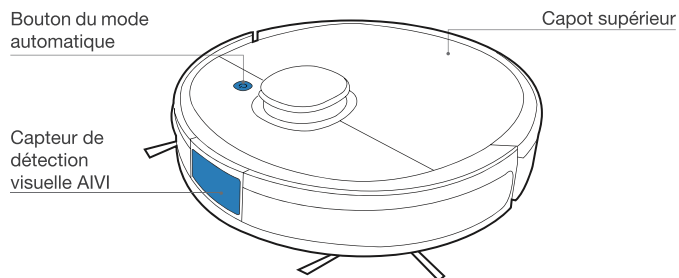

Vue de dessous

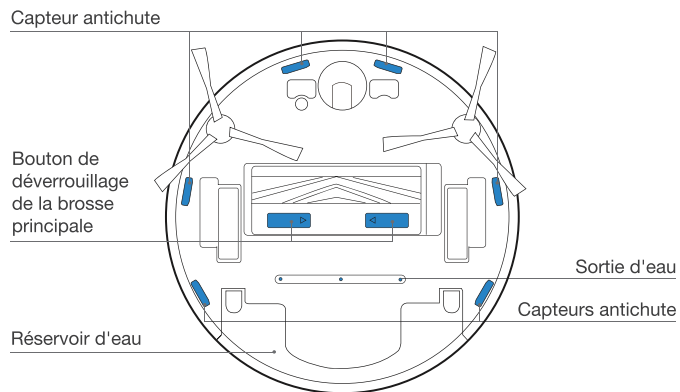
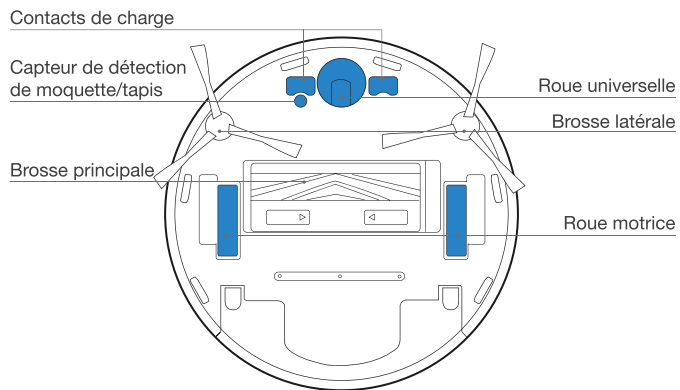

Système oscillant OZMO Pro

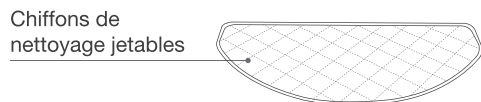
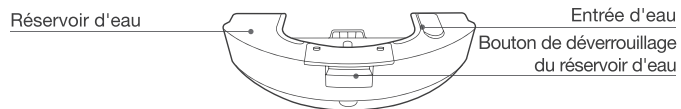

Système de lavage OZMO

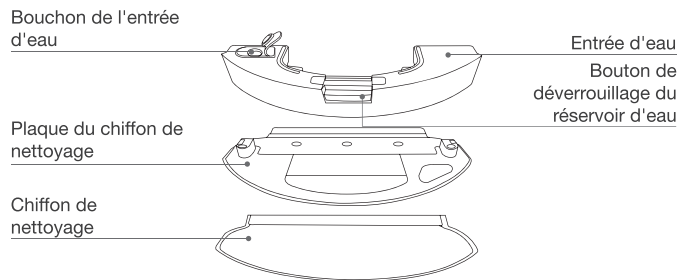

Station d'accueil

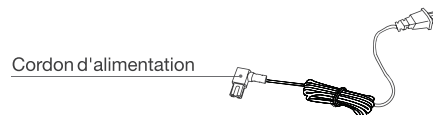
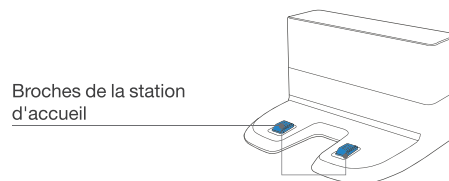

3. Fonctionnement et programmation/3.1 Remarques avant le nettoyage

Ranger la zone à nettoyer en mettant les meubles, par exemple les chaises, à leur place exacte.

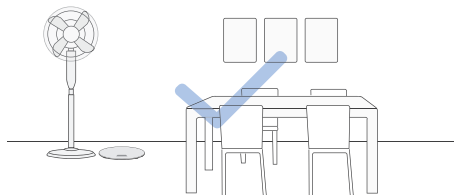

Pour la première utilisation, assurez-vous que les portes de toutes les pièces sont ouvertes pour que le DEEBOT puisse explorer entièrement votre domicile.

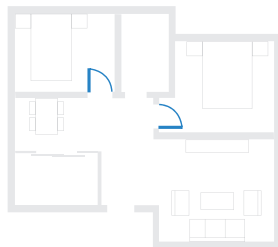

Il peut s'avérer nécessaire de placer une barrière physique aux abords de la déclivité pour empêcher l'appareil de tomber.

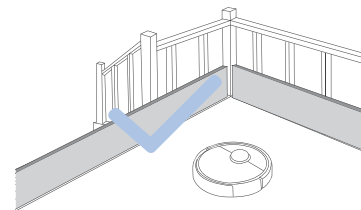

Assurez-vous que les zones à nettoyer soient bien éclairées pour que le capteur de détection fonctionne correctement. Retirer les cordons d'alimentation et les petits objets présents sur le sol pour garantir l'efficacité du nettoyage.



Ranger les objets tels que fils, vêtements et chaussures, etc. par terre pour une efficacité optimale de nettoyage.



Nettoyer le capteur de détection visuelle AIVI et le capteur de distance TrueMapping avec un chiffon propre, en évitant d'utiliser du détergent ou un spray de nettoyage.



Avant d'utiliser l'appareil sur un tapis à poil ras avec des bords à gland, replier les bords sur eux-mêmes.



Il est important que personne ne se tienne debout dans les espaces étroits, tels que les corridors, et de veiller à ne pas bloquer le capteur de détection.

3. Fonctionnement et programmation/3.2 Démarrage rapide

1 Enlèvement des bandes de protection et films

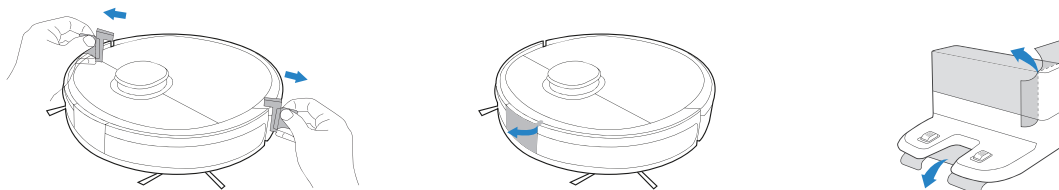

2 Assemblage de la station d'accueil

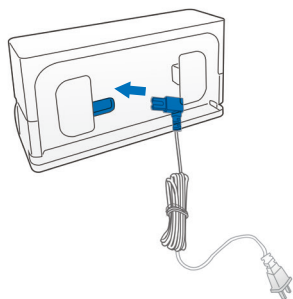

3 Installation des brosses latérales

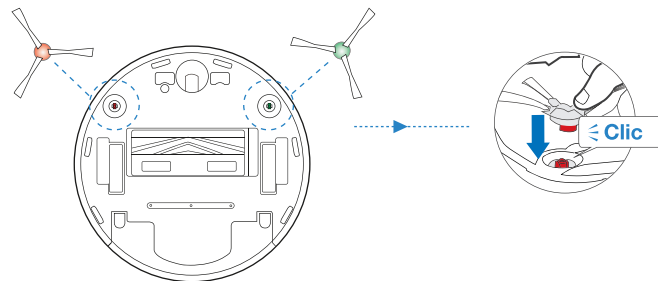

3. Fonctionnement et programmation/3.3 Charge du DEEBOT

1 Positionnement de la station d'accueil

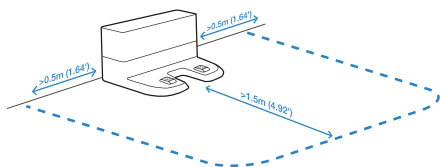

2 Mise sous tension

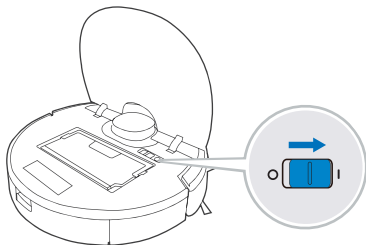

Remarque : I = ON, O = OFF.

! Il est impossible de charger le DEEBOT s'il n'est pas hors tension (OFF).

3 Charge du DEEBOT

Vider l'eau présente dans le réservoir, puis retirer le réservoir et la plaque du chiffon de nettoyage avant de charger le DEEBOT.

⏻ clignote que le DEEBOT est en charge. ⏻ s'éteint que le DEEBOT est complètement chargé.

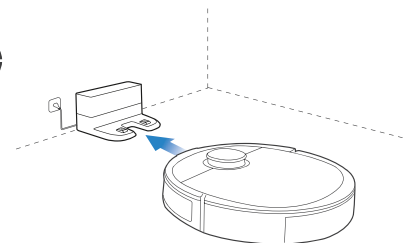

* Vous pouvez également acheter une Station de vidage automatique qui vide automatiquement le réservoir à poussière de votre DEEBOT. Découvrez plus d'accessoires sur www.ecovacs.com/global.

3. Fonctionnement et programmation/3.4 Application ECOVACS HOME

Pour profiter de toutes les fonctionnalités disponibles, il est recommandé de commander votre DEEBOT via l'application ECOVACS HOME.

Avant de commencer à utiliser le robot, assurez-vous que :

- votre téléphone portable est connecté à un réseau Wi-Fi ;
- le signal sans fil de bande 2,4 GHz est activé sur votre routeur ,
- le voyant Wi-Fi de votre DEEBOT clignote lentement.



Voyant Wi-Fi

| | | |
|---|---------------------|--|
|  | Clignotement lent | Déconnecté du Wi-Fi ou en attente de connexion Wi-Fi |
| | Clignotement rapide | Connexion au Wi-Fi en cours |
| | Fixe | Connecté au Wi-Fi |

Conseils :

Si vous rencontrez des problèmes lors de la configuration Wi-Fi, reportez-vous à la section Dépannage > Connexion Wi-Fi de ce manuel.

3. Fonctionnement et programmation/3.5 Utilisation du DEEBOT

Pour le premier nettoyage, surveiller le DEEBOT et l'aider en cas de problème.

1 Démarrage

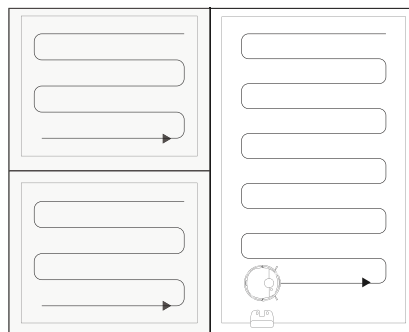
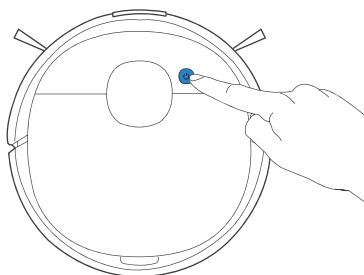

2 Mise en pause

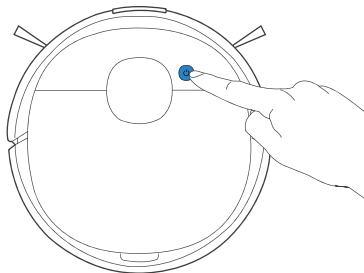

3 Retour au chargeur

Appuyer sur  pendant 3 secondes pour renvoyer le DEEBOT à la station d'accueil.

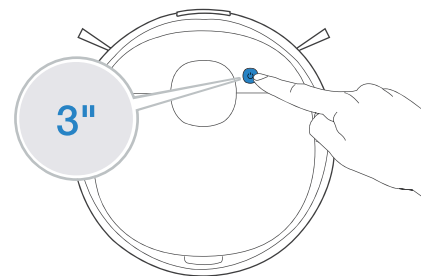

Remarque : Le panneau de commande du robot s'arrête de clignoter si celui-ci est en pause depuis quelques minutes. Appuyer sur le bouton du mode automatique pour réactiver le DEEBOT.

3. Fonctionnement et programmation/3.6 Système oscillant OZMO Pro

Remarque :

1. Avec un lavage électrique oscillant jusqu'à 480 fois par minute, OZMO Pro est adapté aux zones très sales ou poussiéreuses.
2. Avant d'installer OZMO Pro, assurez-vous que les lentilles sont complètement sèches.
3. Évitez d'utiliser OZMO Pro sur la moquette.

1 Retirez le système de lavage OZMO préinstallé

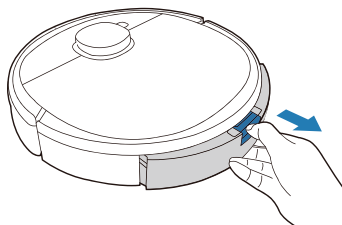

2 Fixez un chiffon de nettoyage jetable

* Veuillez fixer uniquement le chiffon de nettoyage jetable au système OZMO Pro. Le chiffon de nettoyage en microfibre lavable/réutilisable n'est pas compatible avec OZMO Pro. Lorsque vous fixez le chiffon de nettoyage jetable, assurez-vous que le côté doux est fixé à la plaque du chiffon de nettoyage, et que le côté à pointillés est orienté vers l'extérieur.

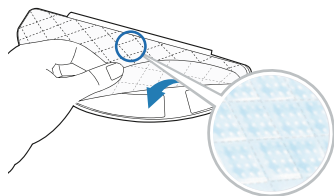

3 Ajoutez de l'eau

- * Pour prolonger la durée de vie du système OZMO Pro, il est recommandé d'utiliser de l'eau purifiée ou de l'eau adoucie.
- * Ne pas tremper le système OZMO Pro dans l'eau.

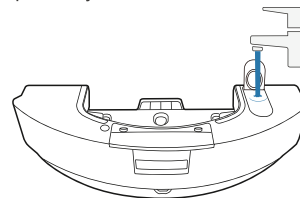

4 Séchez soigneusement les lentilles

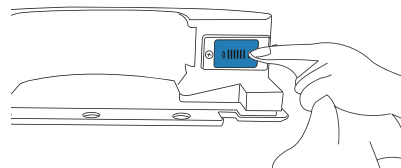

5 Installez OZMO Pro

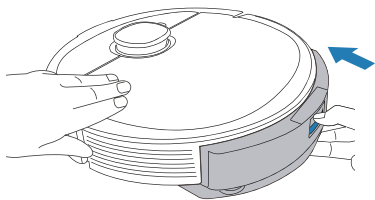

6 Commencez à laver

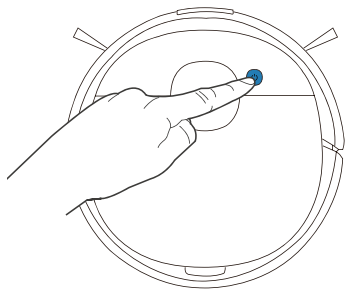

3. Fonctionnement et programmation/ 3.7 Système de lavage OZMO

- 1 **Remarque :** Pour prolonger la durée de vie du réservoir, il est recommandé d'utiliser de l'eau purifiée ou de l'eau adoucie pour le système de lavage OZMO.

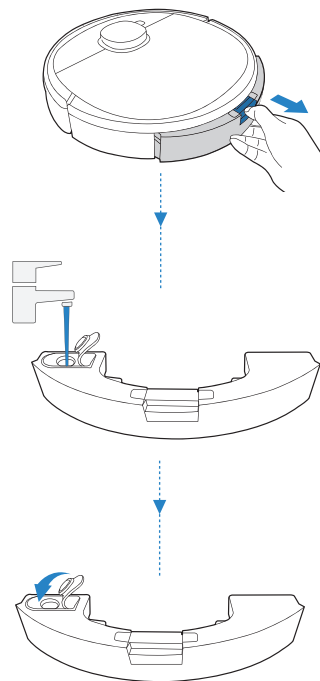

- 2 **Remarque** : Lorsque le DEEBOT est en cycle de lavage, il détecte automatiquement la moquette/les tapis et s'en éloigne. S'il est nécessaire de nettoyer la moquette/les tapis, commencer par enlever la plaque du chiffon de nettoyage.

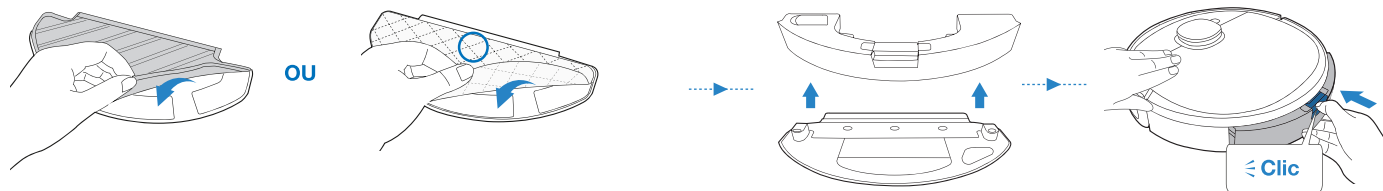

* Lorsque vous installez le chiffon de nettoyage jetable, assurez-vous que le côté duveteux soit attaché à la plaque, avec le côté pointillé vers l'extérieur

4. Entretien/4.1 Entretien régulier

Pour maintenir les performances optimales du DEEBOT, réaliser les tâches d'entretien et remplacer les pièces à la fréquence suivante :

| Pièce du robot | Fréquence d'entretien | Fréquence de remplacement |
|---|--------------------------------|------------------------------------|
| Chiffon de nettoyage jetable | Après chaque utilisation | Remplacer après chaque utilisation |
| Chiffon de nettoyage en microfibre lavable/réutilisable | Après chaque utilisation | Toutes les 50 utilisations |
| Réservoir/Plaque du chiffon de nettoyage | Après chaque utilisation | / |
| Brosse latérale | Une fois toutes les 2 semaines | Tous les 3 à 6 mois |
| Brosse principale | Une fois par semaine | Tous les 6 à 12 mois |
| Filtre éponge/Filtre haute efficacité | Une fois par semaine | Tous les 3 à 6 mois |
| Capteur de détection visuelle AIVI Roue universelle Capteurs antichute Pare-chocs Contacts de charge Broches de la station d'accueil | Une fois par semaine | / |

Pour procéder aux tâches de nettoyage et d'entretien du DEEBOT, le mettre hors tension et débrancher la station d'accueil.

Un outil de nettoyage multifonction est fourni pour faciliter l'entretien. Manipuler cet outil avec soin, car ses bords sont tranchants.

Remarque : ECOVACS fabrique divers assemblages et pièces de remplacement. Veuillez contacter le service clientèle pour plus d'informations sur les pièces de remplacement.

4. Entretien/4.2 Système oscillant OZMO Pro et Système de lavage OZMO

Système oscillant OZMO Pro

- 1 * Une fois que le robot DEEBOT a terminé le nettoyage, videz le réservoir.

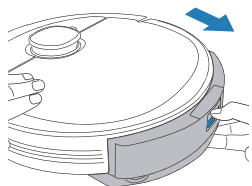

- 2 * Pour entretenir le système OZMO Pro, essuyez-le avec un chiffon propre et sec. Ne pas rincer le système OZMO™ Pro dans l'eau.

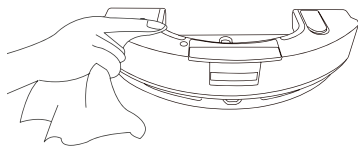

Système de lavage OZMO

1

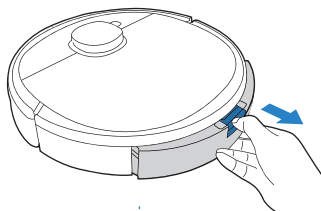

2

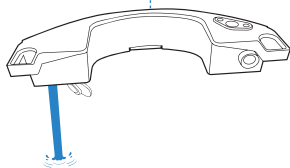

3

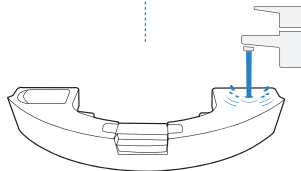

4

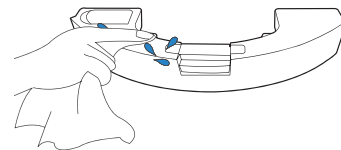

- !** Nettoyer le filtre d'entrée d'eau sur le dessous du réservoir s'il est obstrué.

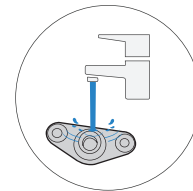
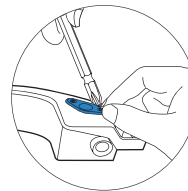

5 Chiffon de nettoyage en microfibre lavable/réutilisable

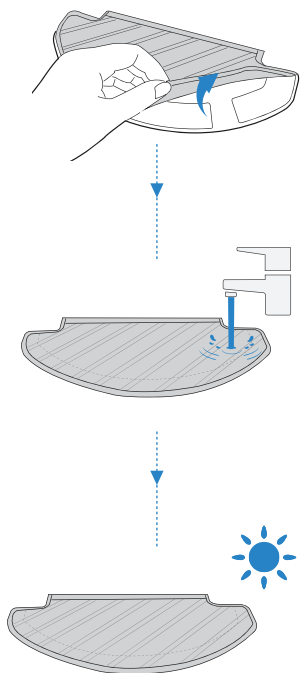

Chiffon de nettoyage jetable

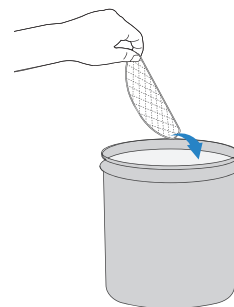

4. Entretien/4.3 Réservoir à poussière et filtres

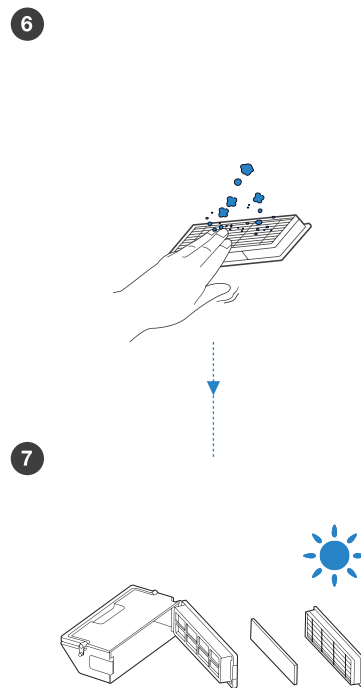
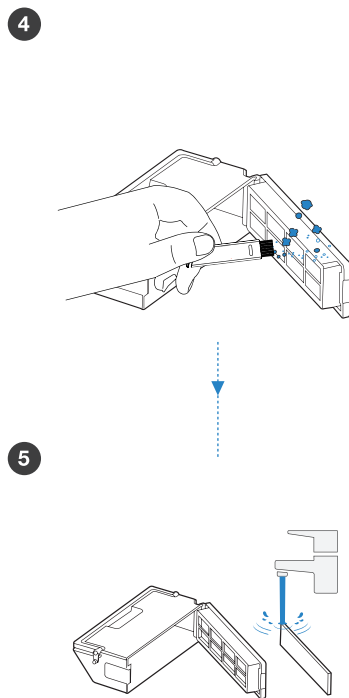
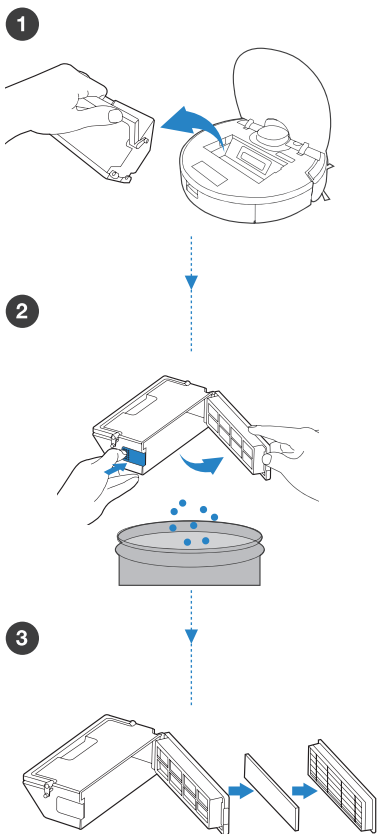

4. Entretien/4.4 Brosse principale et brosses latérales

Brosse principale

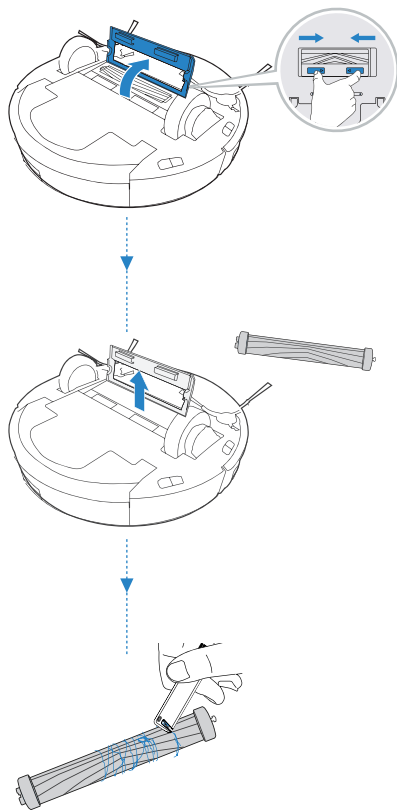

Brosses latérales

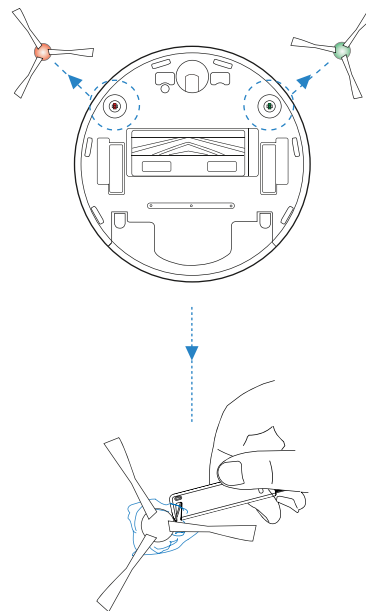

4. Entretien/4.5 Autres composants

Remarque : Avant de nettoyer les contacts de charge et les broches de la station de charge, mettre le robot hors tension et débrancher la station d'accueil. Nettoyer le capteur de détection visuelle AI/VI et le capteur de distance TrueMapping avec un chiffon propre, en évitant d'utiliser du détergent ou un spray de nettoyage.

1

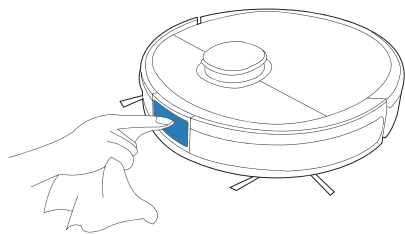

2

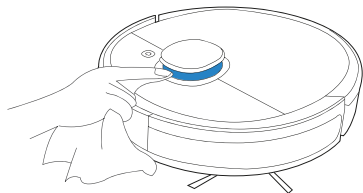

3

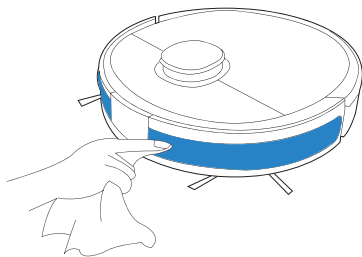

4

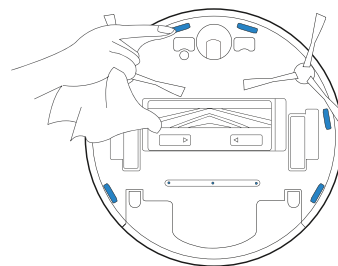

5

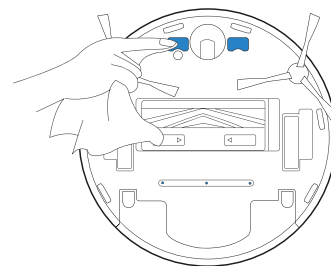

6

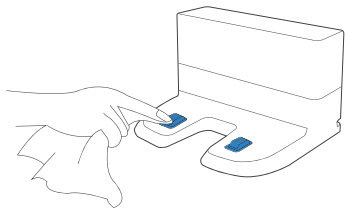

7

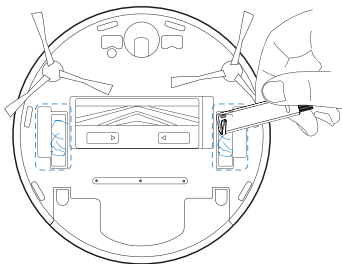

8

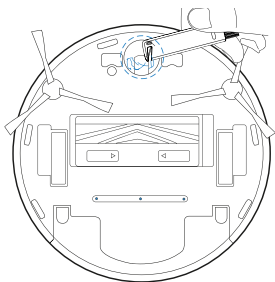

4. Entretien/4.6 Rangement

Si le DEEBOT n'est pas utilisé pendant un certain moment, charger complètement le DEEBOT, puis l'éteindre avant de le ranger. Charger le DEEBOT tous les 1,5 mois pour éviter de vider la batterie.

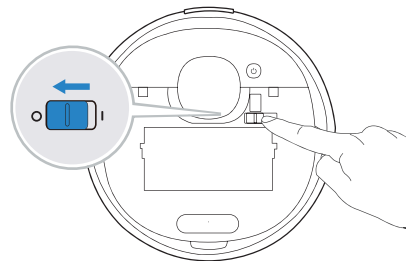

Remarque : Lorsque le DEEBOT ne nettoie pas, il est conseillé de le laisser sous tension et en charge.

5. Voyant

Le DEEBOT vous indiquera la présence d'un dysfonctionnement par un voyant et un rapport vocal. Une assistance complémentaire est disponible via l'application ECOVACS HOME et le site Web.

| Voyant | Scénario |
|--|--|
| Le bouton de mode automatique clignote en BLANC fixe | Le robot est en cours de nettoyage |
| | Le robot se met en pause en cours de nettoyage |
| Le bouton de mode automatique clignote en BLANC | Le robot est en charge |
| | Le robot démarre |
| | Le robot se déplace |
| Le bouton de mode automatique clignote en ROUGE fixe | La batterie du robot est faible |
| Le bouton de mode automatique clignote en ROUGE | Le robot a rencontré un problème |

6. Dépannage/6.1 Dépannage

| N°. | Dysfonctionnement | Causes possibles | Solutions |
|-----|---|---|---|
| 1 | Le DEEBOT ne se charge pas. | Le DEEBOT n'est pas sous tension. | Mettre le DEEBOT sous tension. |
| | | Le DEEBOT ne s'est pas connecté à la station d'accueil. | S'assurer que les contacts de charge du robot sont connectés aux broches de recharge. |
| | | Le cordon d'alimentation n'est pas connecté à la station d'accueil. | S'assurer que le cordon d'alimentation est fermement connecté à la station d'accueil. |
| | | La station d'accueil n'est pas connectée à l'alimentation. | S'assurer que la station d'accueil est connectée à l'alimentation. |
| | | La batterie est complètement déchargée. | Merci de contacter le service clientèle pour obtenir de l'aide. |
| 2 | Le DEEBOT ne retourne pas à la station d'accueil. | La station d'accueil n'est pas placée correctement. | Se reporter à la section 3,2 pour savoir comment positionner la station d'accueil correctement. |
| | | La station d'accueil n'est pas correctement connectée. | S'assurer que la station d'accueil est correctement connectée. |
| | | La station d'accueil est déplacée manuellement pendant le nettoyage. | Il est recommandé de ne pas déplacer la station d'accueil pendant le nettoyage. |
| | | Le DEEBOT est mis en pause pendant plus de 90 minutes. | Il est recommandé de ne pas mettre le DEEBOT en pause pendant plus de 90 minutes. |
| | | Le DEEBOT n'a pas commencé le nettoyage à partir de la station d'accueil. | S'assurer que le DEEBOT commence le nettoyage à partir de la station d'accueil. |
| 3 | Le DEEBOT est confronté à un problème pendant le nettoyage et s'arrête. | Le DEEBOT est bloqué par quelque chose au sol (cordons électriques, rideaux tombant au sol, frange de tapis, etc.). | Le DEEBOT va tenter de résoudre le problème de diverses manières. En cas d'échec, retirer à la main les obstacles et faire redémarrer le robot. |
| | | Le DEEBOT peut se coincer sous un meuble à la hauteur d'entrée similaire. | Merci de placer une barrière physique ou de définir une limite virtuelle dans l'application ECOVACS Home. |

| N°. | Dysfonctionnement | Causes possibles | Solutions |
|-----|--|---|--|
| 4 | Le DEEBOT revient à la station d'accueil avant d'avoir terminé le nettoyage. | Le temps de travail varie selon la surface du sol, la complexité de la pièce et le mode de nettoyage sélectionné. Lorsque la batterie devient faible, le DEEBOT bascule automatiquement en mode de recharge et retourne à la station d'accueil pour se recharger tout seul. | Activer la fonction de nettoyage continu dans l'application ECOVACS HOME. Le DEEBOT reprend automatiquement le cycle de nettoyage non terminé lorsque le nettoyage continu est activé. |
| | | Le DEEBOT ne parvient pas à atteindre certaines zones bloquées par des meubles ou des barrières. | Ranger la zone à nettoyer en remettant les meubles et les petits objets à leur place. |
| | | La station d'accueil est trop éloignée du centre de la maison. | Merci de placer la station d'accueil contre le mur d'une pièce centrale de la maison. |
| 5 | Le DEEBOT ne procède pas au nettoyage automatique à l'heure planifiée. | La fonction de planification de l'heure est annulée. | Programmer le DEEBOT pour qu'il nettoie à des heures précises en utilisant l'application ECOVACS Home. |
| | | Le DEEBOT est hors tension. | Mettre le DEEBOT sous tension. |
| | | La batterie du robot est faible. | Laisser le DEEBOT sous tension et connecté à la station d'accueil pour s'assurer que sa batterie est totalement chargée et prête à fonctionner à tout moment. |
| 6 | En cycle de lavage, l'eau ne s'écoule pas du réservoir. | Les entrées d'eau sur le dessous du réservoir sont bloquées. | Dévisser l'entrée d'eau sur le dessous du réservoir et nettoyer le filtre comme le décrit la section 4.1. |
| | | Le réservoir d'eau est vide. | Remplir le réservoir d'eau. |
| | | Les sorties d'eau sur le dessous du DEEBOT sont bloquées. | Nettoyer les sorties d'eau, le cas échéant. |

| N°. | Dysfonctionnement | Causes possibles | Solutions |
|-----|---|--|---|
| 7 | DEEBOT manque de nettoyages localisés, ou répète le nettoyage de la zone déjà nettoyée. | Le cycle de nettoyage est perturbé par de petits objets ou des barrières au sol. | Retirer les cordons d'alimentation et les petits objets présents sur le sol pour garantir l'efficacité du nettoyage. Le DEEBOT nettoie automatiquement la zone ratée. Éviter de déplacer le DEEBOT manuellement ou de bloquer le passage pendant le cycle de nettoyage. |
| | | Le DEEBOT fonctionne sur les sols cirés glissants. | S'assurer que la cire pour sols est sèche avant que le DEEBOT ne commence le nettoyage. |
| | | Le DEEBOT ne parvient pas à atteindre certaines zones bloquées par des meubles ou des barrières. | Ranger la zone à nettoyer en remettant les meubles et les petits objets à leur place. |
| | | Le capteur de distance TrueMapping est bloqué. | Retirer les objets qui bloquent le capteur de distance TrueMapping. |
| 8 | Le DEEBOT fait trop de bruit lors du nettoyage. | Le DEEBOT est encombré ou bloqué par des débris. | Nettoyer le DEEBOT comme décrit à la section 4 Entretien. Redémarrer. Si le problème persiste, merci de contacter le service clientèle. |
| 9 | Le capteur de détection visuelle AIVI ne reconnaît pas les objets. | La zone de nettoyage n'est pas bien éclairée. | La reconnaissance intelligente a besoin d'un éclairage suffisant. S'assurer que les zones à nettoyer sont bien éclairées. |
| | | La lentille du capteur de détection visuelle AIVI est sale ou obstruée. | Nettoyer la lentille à l'aide d'un chiffon doux et propre et s'assurer que le capteur n'est pas obstrué. Éviter d'utiliser de détergent ou de spray pendant le nettoyage. |
| | | Les objets sont trop près du capteur de détection visuelle AIVI. | C'est normal. La distance optimale d'identification d'objets pour le capteur de détection visuelle AIVI est de 50 cm. |

| N°. | Dysfonctionnement | Causes possibles | Solutions |
|-----|---|---|--|
| 10 | Le DEEBOT n'est pas en mesure de se connecter à un réseau Wi-Fi domestique. | Le nom d'utilisateur ou le mot de passe pour le Wi-Fi domestique est incorrect. | Saisir le nom d'utilisateur et le mot de passe corrects pour le Wi-Fi domestique. |
| | | Application installée incorrecte. | Télécharger et installer l'application ECOVACS Home. |
| | | Le DEEBOT se trouve hors de la zone de couverture du signal Wi-Fi domestique. | S'assurer que le DEEBOT se trouve dans la zone de couverture du signal Wi-Fi domestique. |
| | | La configuration réseau a débuté avant que le DEEBOT ne soit prêt. | Allumer l'appareil. Appuyer sur le bouton de réinitialisation. Le DEEBOT est prêt pour la configuration réseau lorsque son voyant Wi-Fi clignote lentement. |
| | | Le DEEBOT ne prend pas en charge le Wi-Fi 5 GHz. | S'assurer que le robot est connecté au réseau Wi-Fi 2,4 GHz. |
| | | Le système d'exploitation du smartphone doit être mis à jour. | Mettre à jour le système d'exploitation du smartphone. L'application ECOVACS s'exécute sur iOS 9.0 et versions ultérieures, ainsi que sur Android 4.0 et versions ultérieures. |
| 11 | Le DEEBOT ne peut pas nettoyer toute la zone. | La zone de nettoyage n'est pas rangée. | Retirer les petits objets présents sur le sol et ranger la zone à nettoyer avant le début du nettoyage. |
| 12 | Le réservoir du DEEBOT tombe en cours d'utilisation. | Le réservoir n'est pas correctement installé. | Assurez-vous que le réservoir du DEEBOT émette un clic lorsque vous l'installez. |
| 13 | Les brosses latérales du DEEBOT tombent en cours d'utilisation. | Les brosses latérales ne sont pas correctement installées | Assurez-vous que les brosses latérales émettent un clic lorsque vous les installez. |

6. Dépannage/6.2 Connexion Wi-Fi

Avant de configurer le Wi-Fi, assurez-vous que votre DEEBOT, votre téléphone portable et votre réseau Wi-Fi répondent aux exigences énoncées ci-dessous.

Exigences du DEEBOT et du téléphone portable

- Le DEEBOT est complètement chargé et son interrupteur d'alimentation activé.
- Le voyant d'état Wi-Fi clignote lentement.
- Les données mobiles du téléphone portable sont désactivées (vous pouvez les réactiver après la configuration).

Exigences du réseau Wi-Fi

- Vous utilisez un réseau mixte de 2,4 GHz ou 2,4/5 GHz.
- Votre routeur prend en charge les protocoles 802.11b/g/n et IPv4.
- Vous n'utilisez pas de VPN (réseau privé virtuel) ou de serveur proxy.
- Vous n'utilisez pas de réseau caché.
- Cryptage WPA et WPA2 utilisant TKIP, PSK, AES/CCMP.
- WEP EAP (Enterprise Authentication Protocol) n'est pas pris en charge.
- Vous utilisez les réseaux Wi-Fi 1-11 si vous êtes en Amérique du Nord et 1-13 en dehors de l'Amérique du Nord (référez-vous à l'organisme de réglementation local).
- Si vous utilisez un extenseur/répéteur réseau, le nom du réseau (SSID) et le mot de passe sont identiques à votre réseau principal.

7. Spécifications techniques

| | | | |
|---------------------------------------|--------------------------------|-------------------|---------------------|
| Modèle | DBX11-11 | | |
| Courant nominal d'entrée | 20 V \equiv , 1 A | | |
| Modèle de la station d'accueil | CH1822 | | |
| Entrée | 100-240 V~, 50-60 Hz, 0,5 A | Sortie | 20 V \equiv , 1 A |
| Laser | Puissance max. | 3 mW | |
| | Fréquence | 7,2 kHz | |
| | Vitesse de rotation | 300 rotations/min | |
| Bandes de fréquence | 2400-2483,5MHz | | |
| Puissance en mode désactivé | Moins de 0,50 W | | |
| Puissance en veille réseau | Moins de 2,00 W | | |

La puissance de sortie du module Wi-Fi est inférieure à 100 mW.

Remarque : Ces spécifications techniques peuvent être modifiées à des fins d'amélioration continue.

Live Smart. Enjoy Life.

Se doveste imbattervi in situazioni non trattate adeguatamente in questo Manuale d'uso, contattate il nostro Centro di assistenza. Un tecnico risponderà alle vostre domande e vi aiuterà a risolvere il problema.

Per ulteriori informazioni, visitare il sito Web ufficiale di ECOVACS ROBOTICS: **www.ecovacs.com**

L'azienda si riserva il diritto di apportare modifiche migliorative tecniche o di design al prodotto.

Grazie per aver scelto DEEBOT!

Indice

| | |
|---|-----|
| 1. Importanti istruzioni sulla sicurezza..... | 132 |
| 2. Contenuto della confezione | 136 |
| 3. Funzionamento e programmazione..... | 140 |
| 4. Manutenzione | 148 |
| 5. Spia | 155 |
| 6. Risoluzione dei problemi | 156 |
| 7. Specifiche del prodotto | 161 |

1. Importanti istruzioni sulla sicurezza

IMPORTANTI ISTRUZIONI SULLA SICUREZZA

Quando si usa un elettrodomestico, è necessario seguire delle precauzioni di base:

LEGGERE TUTTE LE ISTRUZIONI PRIMA DI UTILIZZARE L'APPARECCHIO CONSERVARE QUESTE ISTRUZIONI

1. Questo apparecchio può essere usato da bambini di almeno 8 anni e da persone con capacità fisiche, sensoriali o mentali ridotte o da persone che non ne conoscano il corretto utilizzo purché supervisionate o formate sull'uso sicuro dell'apparecchio e in grado di comprenderne gli eventuali rischi correlati. I bambini non devono giocare con l'apparecchio. La pulizia e la manutenzione non devono essere effettuate da bambini non supervisionati.
2. Sgombrare l'area da pulire. Togliere dal pavimento cavi di alimentazione e piccoli oggetti che potrebbero intralciare l'apparecchio. Piegare le frange dei tappeti sotto agli stessi e sollevare dal pavimento oggetti come tende e tovaglie.
3. In caso di possibilità di caduta nell'area da pulire, ad esempio a causa di scalini, è necessario impostare l'apparecchio in modo che possa rilevare i gradini senza cadere. Potrebbe essere necessario posizionare delle barriere sul bordo per evitare la caduta del robot. Assicurarsi che la barriera fisica non rappresenti un rischio di inciampo per le persone.
4. Utilizzare l'apparecchio solo come previsto da questo manuale. Utilizzare solo accessori consigliati o venduti dal produttore.
5. Assicurarsi che il voltaggio della fonte di alimentazione corrisponda a quello indicato sulla Docking Station.
6. Solo per uso in INTERNI. Non utilizzare l'apparecchio in esterni o in ambienti commerciali o industriali.
7. Utilizzare solo le batterie ricaricabili originali e la Docking Station del produttore in dotazione con l'apparecchio. Non è consentito l'utilizzo di batterie non ricaricabili.
8. Non utilizzare senza aver installato la cassetta di raccolta e i filtri.

9. Non utilizzare l'apparecchio in un'area con candele accese o oggetti fragili.
10. Non utilizzare in condizioni ambientali estremamente calde o fredde (sotto i -5 °C o sopra i 40 °C).
11. Tenere capelli, vestiti, dita e qualsiasi parte del corpo lontano dalle aperture e dalle parti mobili dell'apparecchio.
12. Non utilizzare l'apparecchio in una stanza in cui sta dormendo un neonato o un bambino.
13. Non utilizzare l'apparecchio su superfici bagnate o con acqua stagnante.
14. Non consentire all'apparecchio di raccogliere oggetti grandi come pietre, grossi pezzi di carta o oggetti che potrebbero ostruire l'apparecchio.
15. Non utilizzare l'apparecchio per raccogliere materiali infiammabili o combustibili come benzina, toner per stampanti o fotocopiatrici, né utilizzarlo in aree dove questi potrebbero essere presenti.
16. Non utilizzare l'apparecchio per raccogliere materiali incandescenti o che emettono fumo, come sigarette, fiammiferi, cenere ardente, o qualsiasi cosa che potrebbe provocare un incendio.
17. Non infilare oggetti nella presa di aspirazione. Non utilizzare l'apparecchio se la presa di aspirazione è ostruita. Mantenere la presa libera da polvere, garze, capelli, o qualsiasi cosa che potrebbe ridurre il flusso d'aria.
18. Fare attenzione a non danneggiare il cavo di alimentazione. Non tirare o trascinare l'apparecchio o la Docking Station dal cavo di alimentazione, non utilizzare il cavo di alimentazione come maniglia, non chiudere il cavo di alimentazione in una porta e non strusciare il cavo di alimentazione su bordi o spigoli affilati. Non far passare l'apparecchio sopra il cavo di alimentazione. Tenere il cavo di alimentazione lontano da superfici calde.
19. In caso di danneggiamento del cavo di alimentazione, sarà necessario sostituirlo presso il produttore o tramite il servizio clienti per evitare rischi.
20. Non utilizzare la Docking Station, se danneggiata. Non provare a riparare l'alimentatore e non utilizzarlo in caso di danni o malfunzionamenti.
21. Non utilizzare l'apparecchio con prese o cavi di alimentazione danneggiati. Non utilizzare l'apparecchio o la Docking Station se non

funzionano correttamente, in caso di caduta, se sono stati lasciati all'esterno o se sono venuti a contatto con acqua. In questi casi, sarà necessaria la riparazione da parte del produttore o tramite il servizio clienti per evitare rischi.

22. Spegnerne l'apparecchio prima di pulirlo o di effettuare operazioni di manutenzione.
23. È necessario rimuovere la spina dalla presa di corrente prima di pulire o effettuare operazioni di manutenzione sulla Docking Station.
24. Rimuovere l'apparecchio dalla Docking Station e posizionare su OFF l'interruttore di accensione prima di rimuovere la batteria per lo smaltimento dell'apparecchio.
25. È necessario rimuovere e gettare la batteria secondo le leggi e le normative vigenti, prima dello smaltimento dell'apparecchio.
26. Gettare le batterie usate secondo le leggi e le normative vigenti.
27. Non incenerire l'apparecchio anche nel caso in cui sia molto danneggiato. Le batterie potrebbero esplodere e provocare un incendio.
28. Scollegare dalla presa di corrente la Docking Station in caso di mancato utilizzo prolungato.
29. L'apparecchio dev'essere utilizzato secondo le indicazioni di questo Manuale d'uso.

ECOVACS ROBOTICS non potrà essere ritenuta responsabile per eventuali danni o infortuni causati da un utilizzo inappropriato.

30. Il robot contiene batterie sostituibili solo da persone competenti. Per sostituire la batteria del robot, contattare l'assistenza clienti.
31. Se il robot non viene utilizzato per lungo tempo, spegnerlo per conservarlo e scollegare la Docking Station.
- 32. AVVISO:** Per ricaricare la batteria, utilizzare solo l'unità di alimentazione rimovibile CH1822 fornita con l'apparecchio.

Per soddisfare i requisiti in materia di esposizione RF, è consigliabile mantenere una distanza di 20 cm o più tra il dispositivo e le persone durante il funzionamento dell'apparecchio.

Per garantire la conformità, non è consigliato il funzionamento a distanze ravvicinate.

L'antenna utilizzata per questo trasmettitore non deve essere utilizzata in combinazione con altre antenne o trasmettitori.

Per disattivare il modulo Wi-Fi su DEEBOT, accendere il robot.

Posizionare il robot sulla Docking Station assicurandosi che i contatti di ricarica su DEEBOT e i pin della Docking Station formino una connessione.

Tenere premuto il pulsante della modalità AUTO sul robot per 20 secondi finché DEEBOT non emette 3 segnali acustici.

Per attivare il modulo Wi-Fi su DEEBOT, spegnere il robot e riaccenderlo. Il modulo Wi-Fi viene attivato al riavvio di DEEBOT.







Per i paesi dell'Unione europea

Per informazioni sulla dichiarazione di conformità UE, visitare il sito Web <https://www.ecovacs.com/global/compliance>



Istruzioni per il corretto smaltimento del prodotto

Questo simbolo indica che il prodotto non dovrebbe essere smaltito insieme ad altri rifiuti domestici in tutta l'Unione europea. Per evitare danni all'ambiente o alla salute provocati da uno smaltimento di rifiuti non controllato, riciclare in maniera responsabile per promuovere il riutilizzo sostenibile delle risorse materiali. Per riciclare l'apparecchio usato, usare i servizi di ritiro e raccolta o contattare il rivenditore dove è stato acquistato il prodotto, che sarà in grado di smaltirlo correttamente.

| | |
|--|--|
|  | Classe II |
|  | Trasformatore isolante di sicurezza anti cortocircuito |
|  | Alimentatore a commutazione |
|  | Solo per uso in interni |
|  | Corrente continua |
|  | Corrente alternata |

2. Contenuto della confezione/ 2.1 Contenuto della confezione

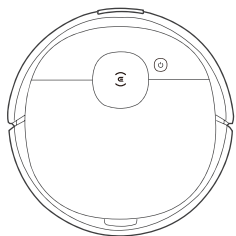

Robot

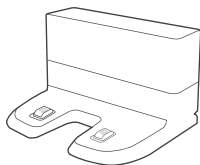

Docking Station



Manuale d'uso

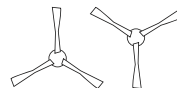

Spazzole laterali

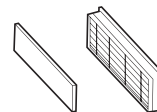

Filtro di spugna e filtro ad alta efficienza

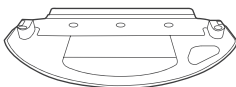

Piatto per panno di pulizia

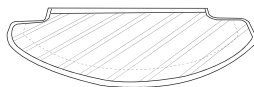

Panno di pulizia in microfibra lavabile/ riutilizzabile

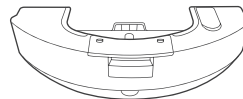

Sistema con moto oscillante OZMO Pro

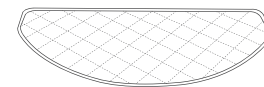

Panni di pulizia usa e getta

Nota: le figure e le illustrazioni sono solo per riferimento e potrebbero differire dal reale aspetto del prodotto.

Il design e le specifiche del prodotto sono soggetti a modifiche senza preavviso.

2. Contenuto della confezione/2.2 Diagramma del prodotto

Robot

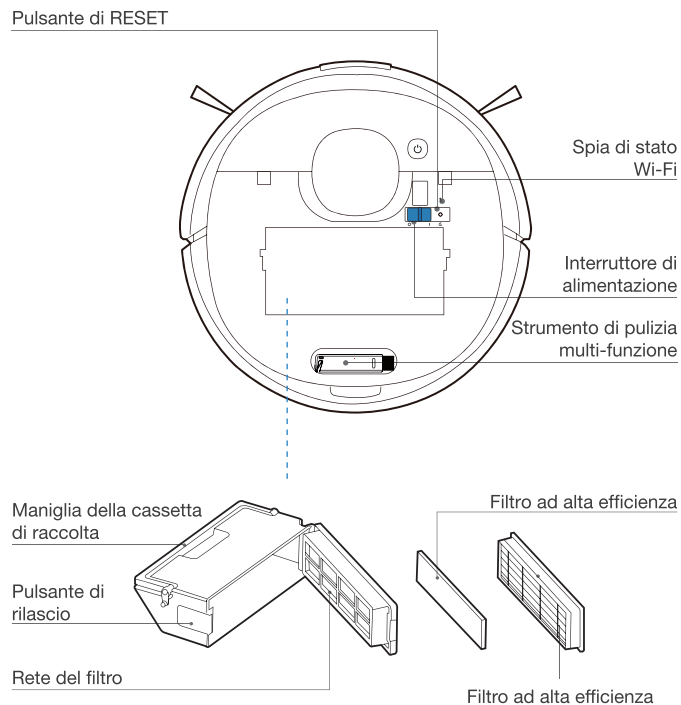
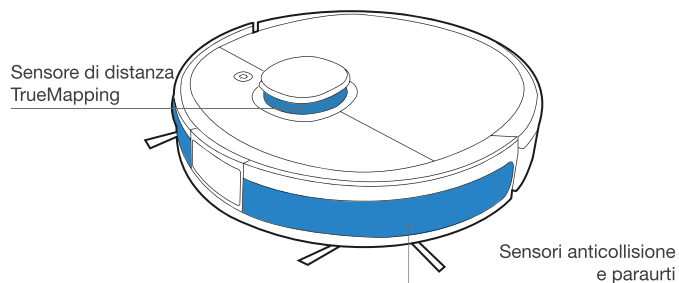
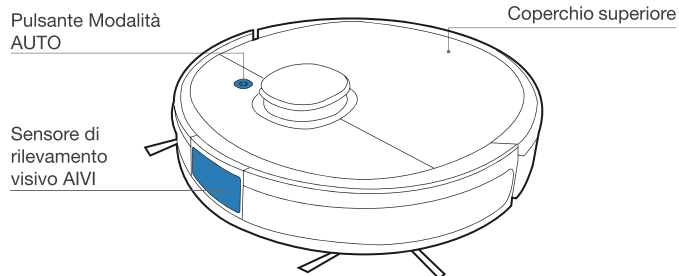

Vista inferiore

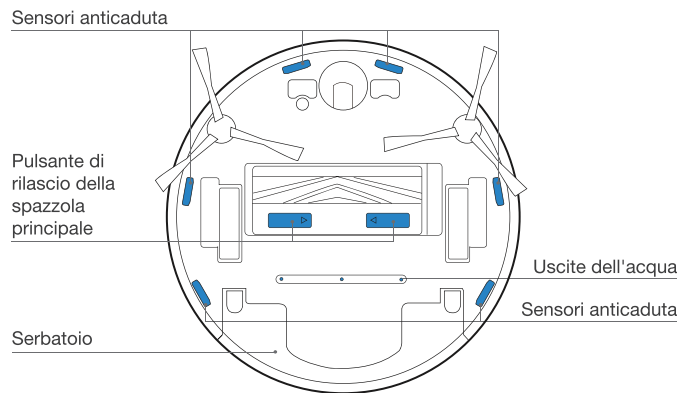
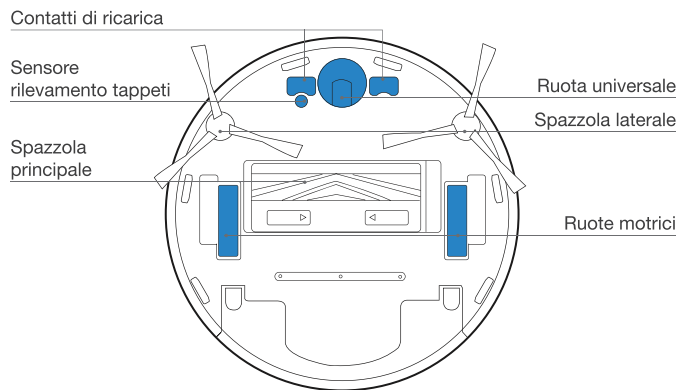

Sistema con moto oscillante OZMO Pro

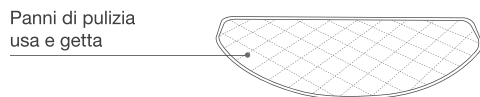
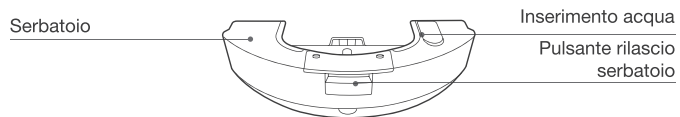

Sistema di lavaggio opzionale OZMO

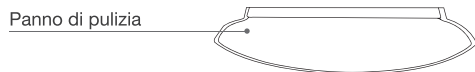
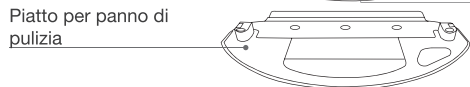
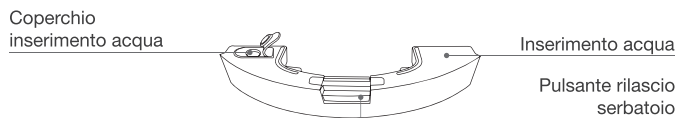

Docking Station

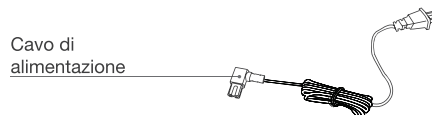
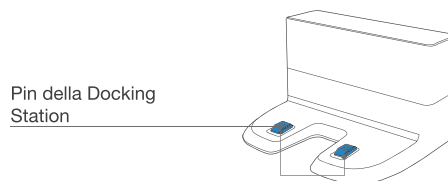

3. Funzionamento e programmazione/3.1 Note prima della pulizia

Mettere gli arredi, come le sedie, al loro posto prima di pulire la zona desiderata.

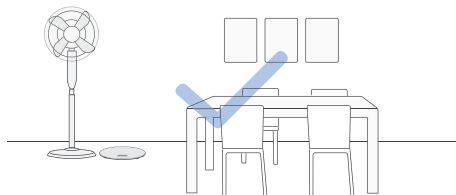

Durante il primo utilizzo, accertarsi che tutte le porte della stanza siano aperte per consentire a DEEBOT di esplorare tutta l'abitazione.

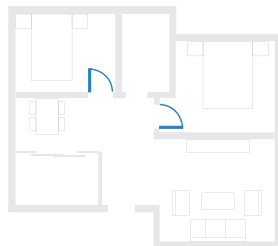

Potrebbe essere necessario posizionare delle barriere sul bordo del dislivello per evitare la caduta del robot.

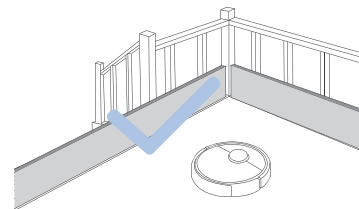

Assicurarsi che le aree da pulire siano ben illuminate in modo che il rilevamento visivo funzioni correttamente. Per garantire l'efficienza della pulizia, togliere dal pavimento cavi di alimentazione e piccoli oggetti.

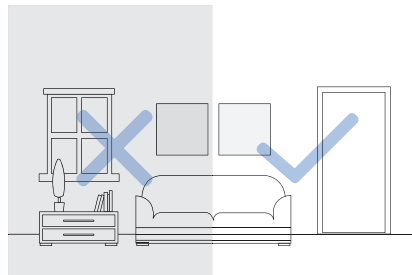

Per migliorare l'efficienza della pulizia, rimuovere dal pavimento oggetti quali fili, panni, ciabatte, ecc.



Pulire il sensore di rilevamento visivo AIVI e il sensore di distanza TrueMapping con un panno pulito ed evitare di utilizzare detergenti o spray.



Ripiegare i bordi dei tappeti con nappes prima di utilizzare il prodotto in loro prossimità.



Non sostare in spazi ristretti, ad esempio i corridoi, e assicurarsi che il sensore di rilevamento non sia bloccato.

3. Funzionamento e programmazione/3.2Avvio rapido

1 Rimuovere pellicole e strisce protettive

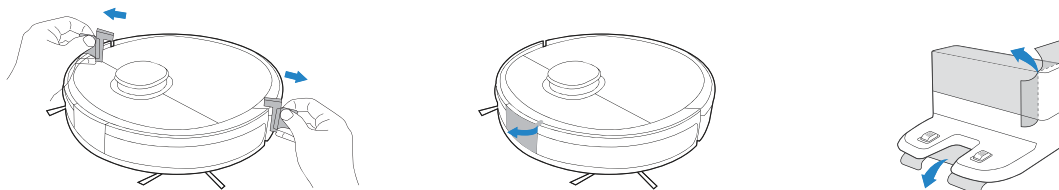

2 Montare la Docking Station

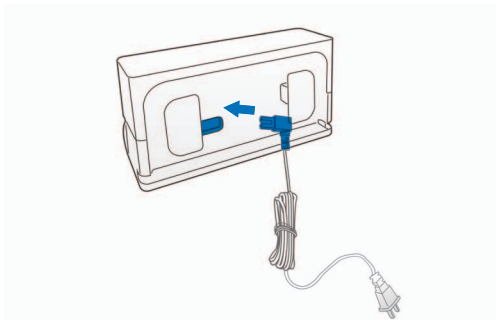

3 Installazione delle spazzole laterali

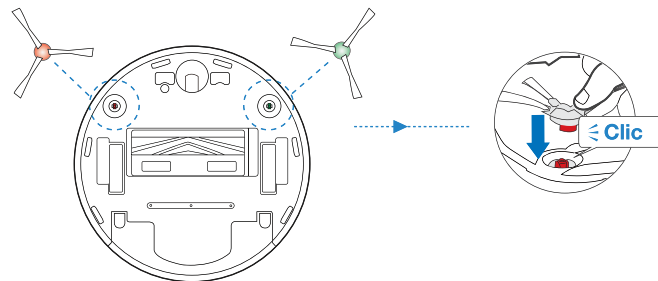

3. Funzionamento e programmazione/3.3 Ricarica di DEEBOT

1 Posizionamento della Docking Station

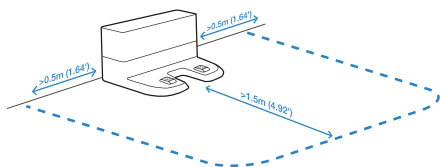

2 Accensione (ON)

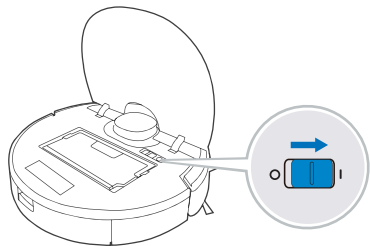



Nota: I = ON, O = OFF.

! Non è possibile caricare DEEBOT quando è spento.

3 Ricarica di DEEBOT

Svuotare il serbatoio dell'acqua restante e rimuovere il serbatoio e il piatto per panno di pulizia prima di ricaricare DEEBOT.

 lampeggia quando DEEBOT è in carica.  si spegne quando DEEBOT è completamente carico.

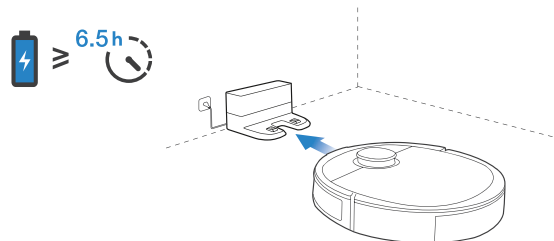

* È inoltre possibile acquistare una stazione di svuotamento automatico che svuota automaticamente la cassetta di raccolta di DEEBOT. Ulteriori accessori sono disponibili all'indirizzo www.ecovacs.com/global.

3. Funzionamento e programmazione/3.4 App Ecovacs HOME

Per sfruttare tutte le funzioni disponibili, si consiglia di controllare DEEBOT tramite l'app ECOVACS HOME.

Prima di iniziare, accertarsi che:

- Il telefono cellulare sia connesso alla rete Wi-Fi.
- Il segnale wireless di banda 2,4 Ghz sia attivato sul router.
- La spia Wi-Fi di DEEBOT lampeggia lentamente.



Spia Wi-Fi

| | | |
|---|-----------------------|---|
|  | Lampeggia lentamente | Rete Wi-Fi disconnessa o in attesa di connessione |
| | Lampeggia rapidamente | Connessione alla rete Wi-Fi |
| | Fissa | Connesso alla rete Wi-Fi |

Consigli:

In caso di problemi durante il processo di configurazione della rete Wi-Fi, consultare la sezione Risoluzione dei problemi > Connessione Wi-Fi in questo manuale.

3. Funzionamento e programmazione/3.5 Funzionamento di DEEBOT

Durante la prima pulizia, controllare DEEBOT e fornire assistenza in caso di problemi.

1 Avvio

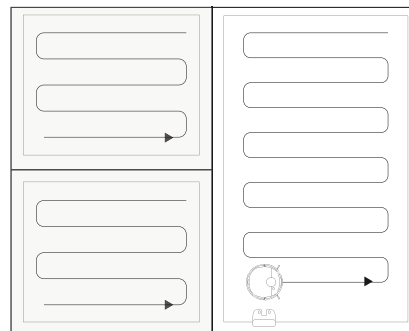
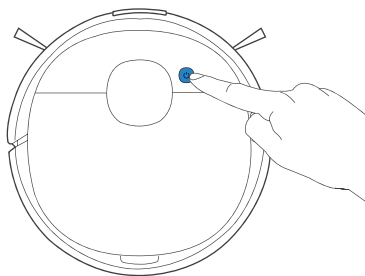

2 Pausa

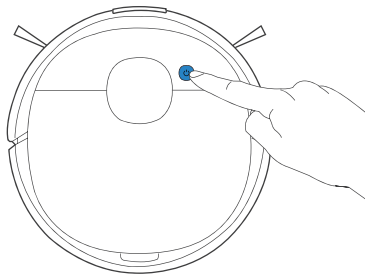

3 Ritorno alla Docking Station

Premere  per 3 secondi per inviare DEEBOT alla Docking Station.

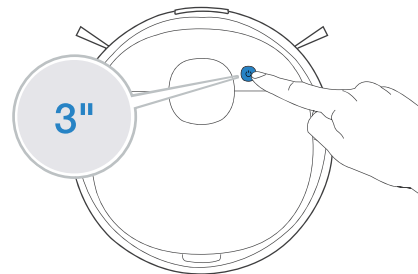

Nota: Il pannello di controllo del robot smette di lampeggiare se il robot è in pausa da alcuni minuti. Premere il pulsante della modalità AUTO su DEEBOT per riattivare il robot.

3. Funzionamento e programmazione/3.6 Sistema con moto oscillante OZMO Pro

Nota:

1. Grazie al moto oscillante elettrico con frequenza fino a 480 volte al minuto, OZMO Pro è adatto alla pulizia di aree ad alta concentrazione di polvere o sporcizia.
2. Prima di installare OZMO Pro, accertarsi che i contatti siano completamente asciutti.
3. Evitare di utilizzare OZMO™ Pro sulla moquette.

1 Rimuovere il sistema di lavaggio opzionale OZMO preinstallato

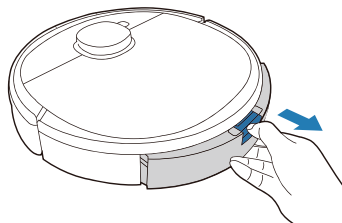

2 Inserire di un panno di pulizia usa e getta

* Utilizzare esclusivamente il panno di pulizia usa e getta con OZMO Pro. Il panno di pulizia in microfibra lavabile/riutilizzabile non è compatibile con OZMO Pro.

Durante l'inserimento del panno di pulizia usa e getta, accertarsi che il lato morbido sia rivolto verso l'apposito piatto e che il lato in rilievo sia rivolto verso l'esterno.

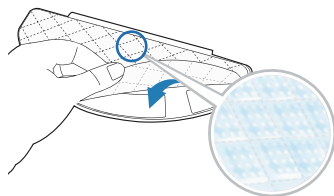

3 Aggiungere l'acqua

- * Per prolungare la durata di OZMO Pro, si consiglia di utilizzare acqua depurata o addolcita.
- * Non immergere OZMO Pro in acqua.

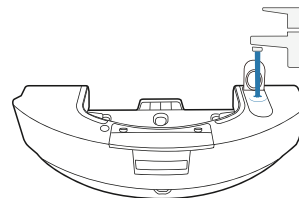

4 Far asciugare perfettamente i contatti

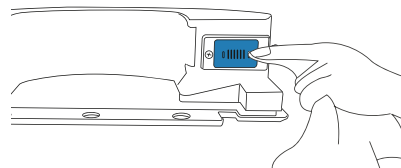

5 Installare OZMO Pro

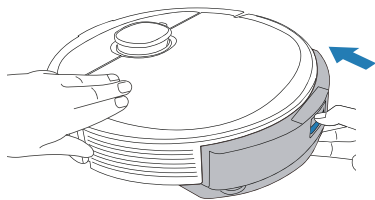

6 Avviare il lavaggio

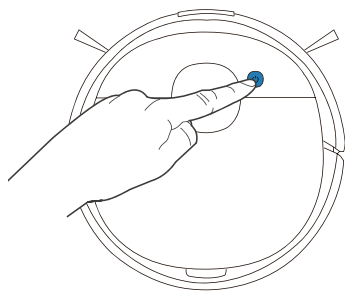

3. Funzionamento e programmazione/ 3.7 Sistema di lavaggio opzionale OZMO

- 1 Nota:** Per prolungare la durata di servizio del serbatoio, si consiglia di utilizzare acqua depurata o addolcita per il sistema di lavaggio OZMO.

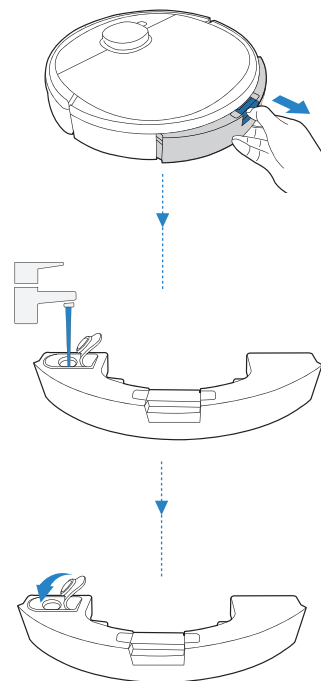

- 2 **Nota:** Quando è in fase di lavaggio, DEEBOT rileva automaticamente i tappeti e si tiene a distanza da essi. Se è necessario pulire il tappeto, disinstallare il piatto per panno di pulizia.

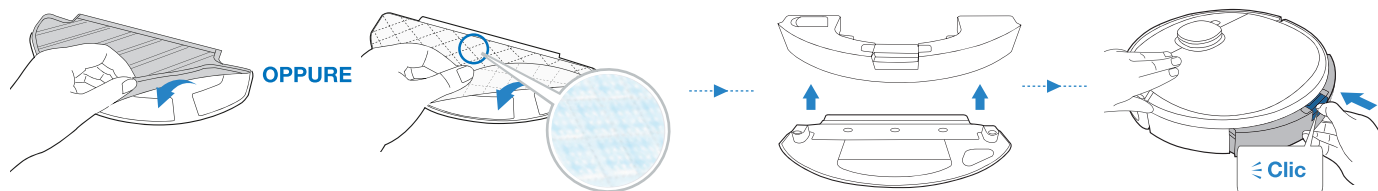

* Quando si applica il panno usa e getta per la pulizia, assicurarsi che il lato morbido sia fissato al piatto e il lato in rilievo sia rivolto verso l'esterno.

4. Manutenzione/4.1 Manutenzione regolare

Per mantenere DEEBOT in esecuzione con prestazioni ottimali, eseguire le operazioni di manutenzione e sostituzione dei componenti con le seguenti frequenze:

| Parte robot | Frequenza di manutenzione | Frequenza di sostituzione |
|---|---------------------------|-------------------------------|
| Panno di pulizia usa e getta | Dopo ogni uso | Sostituire dopo ogni utilizzo |
| Panno di pulizia in microfibra lavabile/riutilizzabile | Dopo ogni uso | Ogni 50 lavaggi |
| Serbatoio/Piatto per panno di pulizia | Dopo ogni uso | / |
| Spazzola laterale | Ogni 2 settimane | Ogni 3-6 mesi |
| Spazzola principale | Una volta a settimana | Ogni 6-12 mesi |
| Filtro di spugna / Filtro ad alta efficienza | Una volta a settimana | Ogni 3-6 mesi |
| Sensore di rilevamento visivo AIVI Ruota universale Sensori anticaduta Paraurti Contatti di ricarica Pin della Docking Station | Una volta a settimana | / |

Prima di eseguire operazioni di pulizia e manutenzione su DEEBOT, spegnere il robot e scollegare la Docking Station.

Per semplificare le operazioni di manutenzione, viene fornito uno strumento di pulizia multifunzione. Maneggiare con cura: lo strumento di pulizia ha bordi taglienti.

Nota: ECOVACS produce diverse parti e accessori di ricambio. Contattare l'assistenza clienti per ulteriori informazioni sulle parti di sostituzione.

4. Manutenzione/4.2 Sistema con moto oscillante OZMO Pro e Sistema di lavaggio opzionale OZMO

Sistema con moto oscillante OZMO Pro

- 1** * Al termine della pulizia con DEEBOT, svuotare il serbatoio.

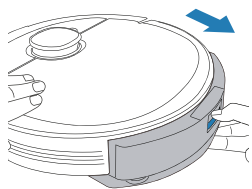

- 2** * Per una corretta manutenzione, pulire OZMO Pro con un panno pulito e asciutto. Non sciacquare OZMO Pro immergendolo in acqua.

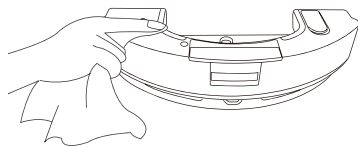

Sistema di lavaggio opzionale OZMO

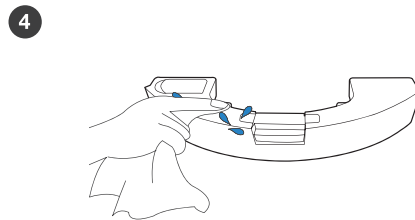
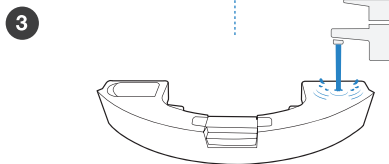
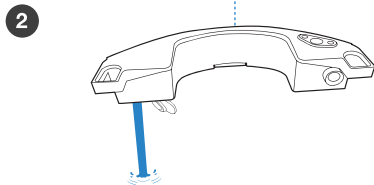
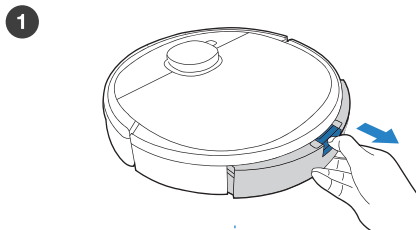

- !** Pulire il filtro della valvola di inserimento acqua situata sulla parte inferiore del serbatoio se è ostruito.

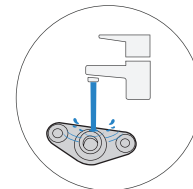
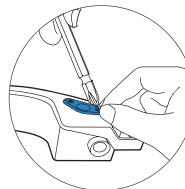

5 Panno di pulizia in microfibra lavabile/riutilizzabile

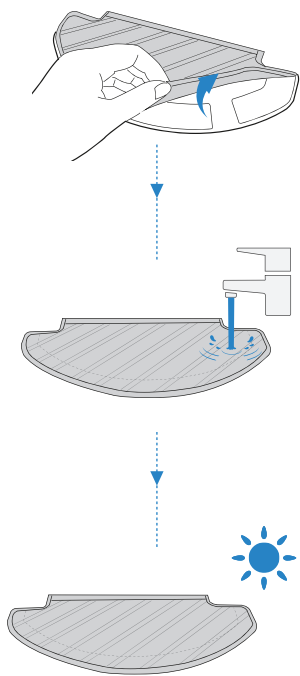

Panno di pulizia usa e getta

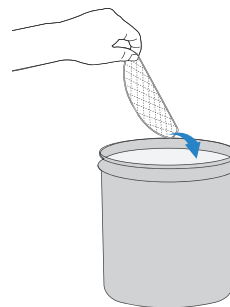

4. Manutenzione/4.3 Cassetta di raccolta e filtri

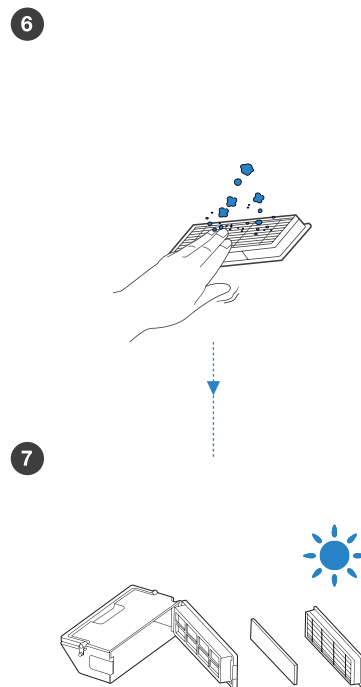
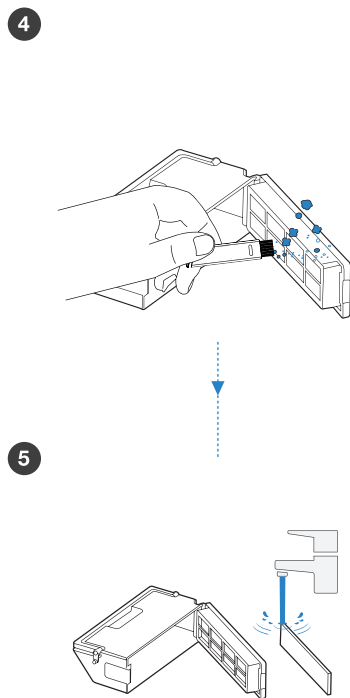
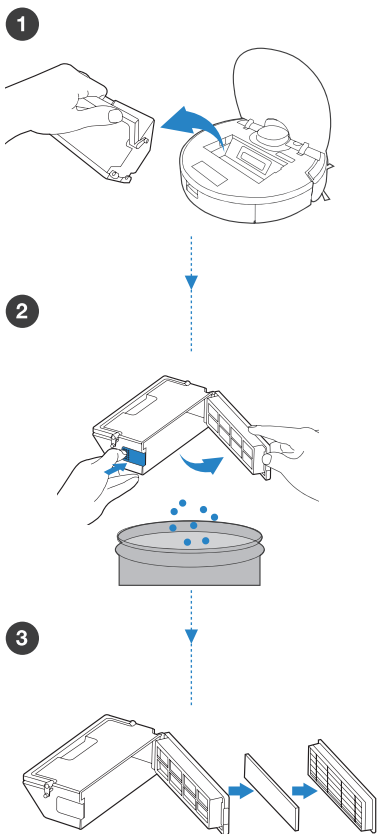

4. Manutenzione/4.4 Spazzola principale e spazzole laterali

Spazzola principale

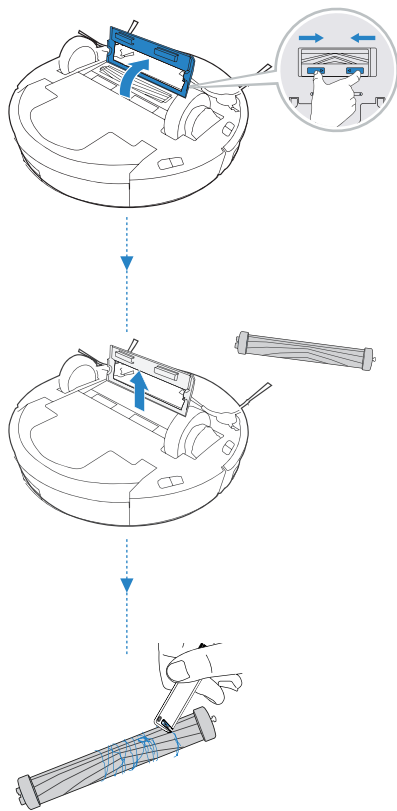

Spazzole laterali

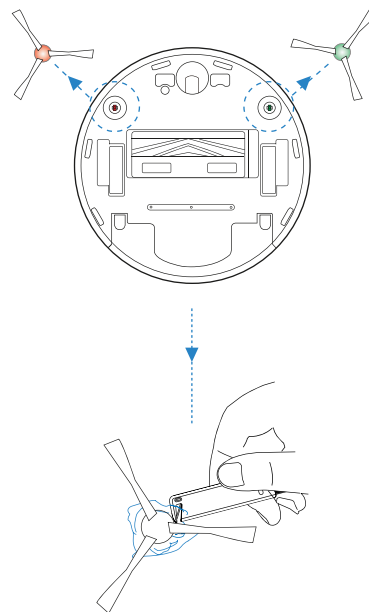

4. Manutenzione/4.5 Altri componenti

Nota: prima di pulire i contatti di ricarica del robot e i pin della Docking Station, spegnere il robot e scollegare la Docking Station. Pulire il sensore di rilevamento visivo AIVI e il sensore di distanza TrueMapping con un panno pulito ed evitare di utilizzare detersivi o spray.

1

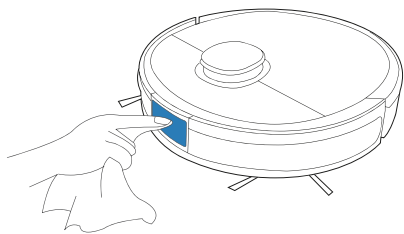

2

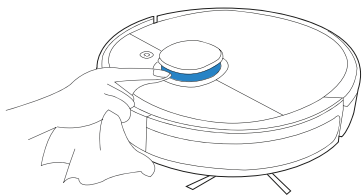

3

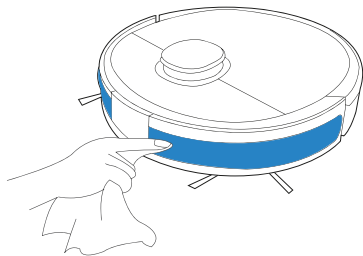

4

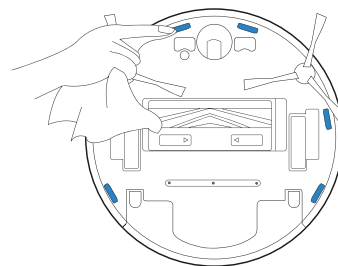

5

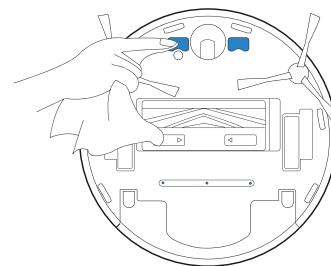

6

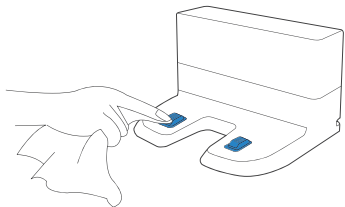

7

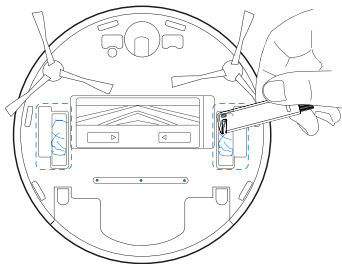

8

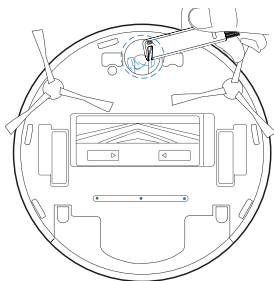

4. Manutenzione/4.6 Conservazione

Se DEEBOT non viene utilizzato per un po', ricaricarlo completamente e spegnerlo prima di riporlo. Ricaricarlo ogni 1,5 mesi per evitare potenziali danni alla batteria.

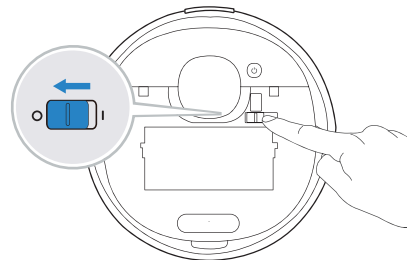

Nota: Quando DEEBOT non sta pulendo, è consigliabile tenerlo acceso e in carica.

5. Spia

DEEBOT informa circa un eventuale problema con spie e messaggi vocali. Informazioni di assistenza più dettagliate sono disponibili nell'app ECOVACS HOME e sul sito Web online.

| Spia | Situazione |
|--|--|
| Il pulsante della modalità AUTO emette una luce BIANCA fissa | Il robot è in fase di pulizia |
| | Il robot viene messo in pausa durante la pulizia |
| Il pulsante della modalità AUTO lampeggia in BIANCO | Il robot è in fase di ricarica |
| | Il robot è in fase di avvio |
| | Il robot è in fase di riposizionamento |
| Il pulsante della modalità AUTO emette una luce ROSSA fissa | La batteria del robot è scarica |
| Il pulsante della modalità AUTO lampeggia in ROSSO | Il robot rileva un problema |

6. Risoluzione dei problemi/6. Risoluzione dei problemi

| N° | Malfunzionamento | Possibili cause | Soluzioni |
|----|---|---|--|
| 1 | DEEBOT non si ricarica. | DEEBOT non è acceso. | Accendere DEEBOT. |
| | | DEEBOT non è collegato alla Docking Station. | Assicurarsi che i contatti di ricarica del robot siano collegati ai pin della Docking Station. |
| | | Il cavo di alimentazione non è collegato alla Docking Station. | Assicurarsi che il cavo di alimentazione sia saldamente collegato alla Docking Station. |
| | | La Docking Station non è collegata a una fonte di alimentazione. | Assicurarsi che la Docking Station sia collegata all'alimentazione. |
| | | La batteria è completamente scarica. | Si prega di contattare il servizio clienti per ricevere assistenza. |
| 2 | DEEBOT non può tornare alla Docking Station. | La Docking Station non è posizionata correttamente. | Consultare la sezione 3.2 per posizionare correttamente la Docking Station. |
| | | La Docking Station non è collegata correttamente. | Assicurarsi che la Docking Station sia collegata correttamente. |
| | | La Docking Station viene spostata manualmente durante la pulizia. | Si consiglia di non spostare la Docking Station durante la pulizia. |
| | | DEEBOT rimane in pausa per più di 90 minuti. | Si consiglia di non mettere in pausa DEEBOT per più di 90 minuti. |
| | | DEEBOT non ha iniziato la pulizia dalla Docking Station. | Assicurarsi che DEEBOT inizi la pulizia dalla Docking Station. |
| 3 | DEEBOT si blocca durante il funzionamento e si ferma. | DEEBOT è incastrato su un oggetto sul pavimento (fili elettrici, tende, frange di tappeti, ecc.). | DEEBOT proverà a districarsi in vari modi. Qualora non dovesse riuscirci, rimuovere manualmente gli ostacoli e riavviarlo. |
| | | DEEBOT potrebbe rimanere bloccato sotto i mobili con un ingresso di altezza simile. | Posizionare una barriera fisica o impostare una Barriera virtuale nell'app ECOVACS Home. |

| N° | Malfunzionamento | Possibili cause | Soluzioni |
|----|--|---|--|
| 4 | DEEBOT torna alla Docking Station prima di aver completato la pulizia. | Il tempo di funzionamento varia in base alla superficie del pavimento, alla complessità della stanza e alla modalità di pulizia selezionata. Quando il livello di carica della batteria diventa insufficiente, DEEBOT passa automaticamente alla modalità di ricarica e torna alla Docking Station per ricaricarsi. | Attivare la funzione Pulizia continua nell'app ECOVACS Home. DEEBOT riprenderà automaticamente il ciclo di pulizia interrotto quando è abilitata la funzione Pulizia continua. |
| | | DEEBOT non è in grado di raggiungere alcune zone bloccate da mobili o barriere. | Mettere gli arredi e gli oggetti piccoli al loro posto prima di pulire la zona desiderata. |
| | | La Docking Station è troppo lontana dal centro della casa. | Posizionare la Docking Station contro la parete di una stanza centrale della casa. |
| 5 | DEEBOT non pulisce automaticamente all'ora programmata. | La funzione di programmazione oraria è annullata. | Programmare DEEBOT ad orari specifici di pulizia con l'app ECOVACS Home. |
| | | DEEBOT è spento. | Accendere DEEBOT. |
| | | La batteria del robot è quasi scarica. | Tenere DEEBOT acceso e collegato alla Docking Station per assicurarsi che sia sempre completamente carico e pronto a funzionare in qualsiasi momento. |
| 6 | L'acqua non fuoriesce dal serbatoio quando DEEBOT è in fase di lavaggio. | Il filtro della valvola di inserimento acqua situata sulla parte inferiore del serbatoio è ostruito. | Svitare la valvola di inserimento acqua situata sulla parte inferiore del serbatoio e pulire il filtro come descritto nella sezione 4.1. |
| | | Dal serbatoio fuoriesce dell'acqua. | Aggiungere acqua nel serbatoio. |
| | | Le uscite dell'acqua della parte inferiore di DEEBOT sono ostruite. | Controllare le uscite dell'acqua della parte inferiore e pulirle. |

| N° | Malfunzionamento | Possibili cause | Soluzioni |
|----|--|---|---|
| 7 | DEEBOT salta alcune zone da pulire o ripete la pulizia su aree già pulite. | Oggetti di piccole dimensioni o barriere sul pavimento possono interferire con il ciclo di pulizia. | Per garantire l'efficienza della pulizia, togliere dal pavimento cavi di alimentazione e piccoli oggetti. DEEBOT provvederà automaticamente a pulire le zone mancanti; evitare di spostare DEEBOT manualmente o di bloccarne il percorso durante il ciclo di pulizia. |
| | | DEEBOT sta lavorando su terreni lucidi scivolosi. | Assicurarsi che la cera per pavimenti sia asciutta prima di iniziare le operazioni di pulizia con DEEBOT. |
| | | DEEBOT non è in grado di raggiungere alcune zone bloccate da mobili o barriere. | Mettere gli arredi e gli oggetti piccoli al loro posto prima di pulire la zona desiderata. |
| | | Il sistema sensore di distanza TrueMapping è bloccato. | Rimuovere gli oggetti che bloccano il sistema sensore di distanza TrueMapping. |
| 8 | DEEBOT produce troppo rumore durante la pulizia. | DEEBOT è incastrato o bloccato da eventuali residui. | Pulire DEEBOT come descritto nella sezione 4, Manutenzione, e riavviare. Se il problema persiste, contattare il servizio clienti. |
| 9 | Il sensore di rilevamento visivo AIVI non è in grado di riconoscere gli oggetti. | L'area da pulire non è ben illuminata. | Il riconoscimento smart richiede un'illuminazione sufficiente. Assicurarsi che le zone da pulire siano ben illuminate. |
| | | La lente del sensore di rilevamento visivo AIVI è sporca o ostruita. | Pulire la lente con un panno morbido e pulito e assicurarsi che il sensore non sia ostruito. Evitare di utilizzare detersivi o spray durante la pulizia. |
| | | Gli oggetti sono troppo vicini al sensore di rilevamento visivo AIVI. | Questo comportamento è normale. La distanza ottimale di identificazione degli oggetti per il sensore di rilevamento visivo AIVI è di 50 cm (19,7 pollici). |

| N° | Malfunzionamento | Possibili cause | Soluzioni |
|----|--|---|---|
| 10 | Impossibile connettere DEEBOT alla rete Wi-Fi domestica. | Nome utente o password della rete Wi-Fi domestica errato. | Inserire il nome utente e la password corretti della rete Wi-Fi domestica. |
| | | App non corretta installata. | Si prega di scaricare e installare l'app ECOVACS Home. |
| | | DEEBOT non si trova nel raggio di copertura del segnale Wi-Fi domestico. | Verificare che DEEBOT si trovi nel raggio di copertura del segnale Wi-Fi domestico. |
| | | La configurazione della rete è stata avviata prima che DEEBOT fosse pronto. | Accendere l'interruttore di alimentazione (ON). Premere il pulsante di RESET. DEEBOT è pronto alla configurazione della rete quando la spia del Wi-Fi lampeggia lentamente. |
| | | DEEBOT non è compatibile con la rete Wi-Fi 5 GHz. | Accertarsi che il robot sia stato collegato con la rete Wi-Fi 2,4 GHz. |
| | | È necessario aggiornare il sistema operativo dello smartphone in uso. | Aggiornare il sistema operativo dello smartphone. L'app ECOVACS è disponibile per iOS 9.0 o versioni successive e Android 4.0 o versioni successive. |
| 11 | DEEBOT non pulisce tutta l'area. | L'area da pulire non è priva di ostacoli. | Rimuovere dal pavimento i piccoli oggetti e sistemare l'area da pulire prima che DEEBOT inizi la fase di pulizia. |
| 12 | Il serbatoio si DEEBOT si sgancia durante l'uso. | Il serbatoio non è installato correttamente. | Assicurarsi che il serbatoio DEEBOT scatti in posizione durante l'installazione. |
| 13 | Le spazzole laterali di DEEBOT si sganciano durante l'uso. | Le spazzole laterali non sono installate correttamente. | Assicurarsi che le spazzole laterali in posizione durante l'installazione. |

6. Risoluzione dei problemi/6.2 Connessione Wi-Fi

Prima di configurare la connessione alla rete Wi-Fi, assicurarsi che DEEBOT, il telefono cellulare e la rete Wi-Fi soddisfino i seguenti requisiti.

Requisiti di DEEBOT e telefoni cellulari

- DEEBOT è completamente carico e l'interruttore di alimentazione di DEEBOT è acceso.
- La spia di stato Wi-Fi lampeggia lentamente.
- Disattivare i dati cellulari del telefono cellulare (è possibile riattivarli dopo la configurazione).

Requisiti della rete Wi-Fi

- Si sta utilizzando una rete mista a 2,4 GHz o 2,4/5 GHz.
- Il router supporta i protocolli 802.11b/g/n e IPv4.
- Non utilizzare una VPN (Virtual Private Network) o un server proxy.
- Non utilizzare una rete nascosta.
- WPA e WPA2 utilizzano la crittografia TKIP, PSK, AES/CCMP.
- WEP EAP (Enterprise Authentication Protocol) non è supportato.
- Utilizzare i canali Wi-Fi 1-11 in Nord America e i canali 1-13 al di fuori del Nord America (fare riferimento all'agenzia di regolamentazione locale).
- Se si utilizza un extender/ripetitore di rete, il nome di rete (SSID) e la password corrispondono alla rete primaria.

7. Specifiche del prodotto

| | | | |
|-----------------------------------|----------------------------------|--------------|---------------------------|
| Modello | DBX11-11 | | |
| Ingresso nominale | 20 V $\overline{=}$, 1 A | | |
| Modello di Docking Station | CH1822 | | |
| Ingresso | 100 - 240 V~, 50-60 Hz, 0,5 A | Uscita | 20 V $\overline{=}$, 1 A |
| Laser | Potenza max | 3 mW | |
| | Frequenza | 7,2 KHz | |
| | Velocità di rotazione | 300 giri/min | |
| Bande di frequenza | 2400-2483,5MHz | | |
| Alimentazione - Modalità Off | Meno di 0,50 W | | |
| Standby rete | Meno di 2,00 W | | |

La potenza di uscita del modulo WIFI è inferiore a 100mW.

Nota: le specifiche tecniche e di progettazione potrebbero variare a seguito dei miglioramenti continui sul prodotto.

Live Smart. Enjoy Life.

При возникновении ситуаций, не рассмотренных в настоящем руководстве по эксплуатации, обратитесь за помощью в авторизованный сервисный центр, где наши специалисты смогут помочь вам в решении конкретных проблем или ответить на ваши вопросы.

Дополнительную информацию можно получить на официальном сайте ECOVACS ROBOTICS по адресу: **www.ecovacs.com**

Компания оставляет за собой право вносить технологические и/или конструктивные изменения в данное изделие с целью улучшения его характеристик.

Благодарим за выбор робота DEEBOT.

Содержание

| | |
|---|-----|
| 1. Инструкции по технике безопасности..... | 164 |
| 2. Комплектация | 168 |
| 3. Эксплуатация и программирование..... | 172 |
| 4. Техническое обслуживание | 180 |
| 5. Индикатор | 187 |
| 6. Устранение неисправностей..... | 188 |
| 7. Технические характеристики продукта..... | 193 |

1. Инструкции по технике безопасности

ИНСТРУКЦИИ ПО ТЕХНИКЕ БЕЗОПАСНОСТИ

При использовании электрических приборов необходимо всегда соблюдать следующие меры предосторожности:

ПЕРЕД ЭКСПЛУАТАЦИЕЙ ДАННОГО ПРИБОРА ОЗНАКОМЬТЕСЬ СО ВСЕМИ ИНСТРУКЦИЯМИ СОХРАНИТЕ ДАННУЮ ИНФОРМАЦИЮ

1. Данный прибор могут использовать дети старше 8 лет и лица с ограниченными физическими, сенсорными или умственными способностями, а также лица, не обладающие достаточным опытом и знаниями, в случае, если они находятся под надлежащим присмотром, либо были проинструктированы о правильном использовании данного прибора и осознают возможные риски. Дети не должны играть с прибором. Очистка и пользовательское техническое обслуживание не должны выполняться детьми без присмотра.
2. Освободите поверхность, подлежащую очистке.

Уберите с пола провода и небольшие предметы, которые могут помешать передвижению прибора. Заправьте бахрому ковра под ковер и поднимите занавески и скатерти над полом.

3. Если поверхность для очистки имеет перепады высот, например ступени, управляйте прибором, чтобы убедиться, что он распознает их и не падает с края. Возможно, потребуются установить физическое препятствие для предотвращения падения прибора. Физическое препятствие не должно представлять опасность падения для человека.
4. Используйте прибор только в соответствии с данным руководством. Используйте только те комплектующие, которые рекомендованы или поставляются изготовителем.
5. Напряжение источника питания должно соответствовать напряжению, указанному на док-станции.
6. Прибор предназначен ТОЛЬКО для домашнего использования ВНУТРИ помещений. Не используйте его на улице, в промышленных или производственных помещениях.
7. Используйте только оригинальный перезаряжаемый аккумулятор и док-станцию, поставляемые изготовителем в комплекте с прибором. Запрещено использовать непerezаряжаемые аккумуляторы.

8. Не используйте прибор без установленного пылесборочного контейнера и/или фильтров.
9. Не используйте прибор в помещении с зажженными свечами или хрупкими объектами.
10. Не используйте прибор при очень высокой или очень низкой температуре (ниже $-5^{\circ}\text{C}/23^{\circ}\text{F}$ или выше $40^{\circ}\text{C}/104^{\circ}\text{F}$).
11. Держите волосы, свободную одежду, пальцы и другие части тела подальше от отверстий и подвижных частей прибора.
12. Не используйте прибор в комнате, в которой спит ребенок.
13. Не используйте прибор на мокрых поверхностях или на поверхностях со стоячей водой.
14. Не допускайте попадания в прибор крупных объектов, например камней, больших клочков бумаги или других предметов, которые могут привести к засорению прибора.
15. Не используйте прибор для сбора легковоспламеняющихся или горючих материалов, например бензина, тонера для принтера или копировального аппарата, и не используйте его в местах, где могут присутствовать такие вещества.
16. Не используйте прибор для сбора горящих или дымящихся объектов, например сигарет, спичек, горячего пепла или любых других предметов, которые могут вызвать возгорание.
17. Не помещайте предметы во всасывающее

отверстие. Не используйте прибор, если всасывающее отверстие заблокировано. Во всасывающем отверстии не должно быть пыли, ворса, волос или других объектов, которые могут препятствовать потоку воздуха.

18. Соблюдайте осторожность, чтобы не повредить кабель питания. Не тяните и не переносите прибор или док-станцию за кабель питания, не пользуйтесь кабелем питания как ручкой, не зажимайте его створками дверей и не тяните провод по острым краям или углам. Не запускайте прибор на кабель. Держите кабель питания вдали от горячих поверхностей.
19. В целях обеспечения безопасности при повреждении кабеля питания его замену должен выполнять представитель производителя или авторизованного сервисного центра.
20. Не пользуйтесь док-станцией, если она повреждена. Источник питания не подлежит ремонту и использованию при его повреждении или порче.
21. Не пользуйтесь поврежденным кабелем питания или розеткой. Не пользуйтесь прибором или док-станцией при нарушении их функционирования, а также после падения, повреждения, пребывания на открытом воздухе или попадания в воду. В целях обеспечения безопасности ремонт прибора должен выполняться представителем производителя или авторизованного сервисного центра.

22. Отключайте прибор перед его очисткой или обслуживанием.
23. Перед очисткой или проведением процедур техобслуживания док-станции необходимо извлечь вилку из розетки.
24. Снимите прибор с док-станции и отключите питание на приборе, прежде чем извлечь аккумулятор для утилизации прибора.
25. Перед утилизацией прибора аккумулятор необходимо извлечь и утилизировать в соответствии с местными законодательными и нормативными актами.
26. Утилизация аккумуляторов должна проводиться в соответствии с местными законодательными и нормативными актами.
27. Не сжигайте прибор даже в случае его серьезного повреждения. При попадании в огонь аккумулятор может взорваться.
28. Если вы долгое время не используете док-станцию, извлеките вилку из розетки.
29. Прибор должен эксплуатироваться с соблюдением инструкций, изложенных в руководстве пользователя. Компания ECOVACS ROBOTICS не несет какой-либо ответственности за повреждения или неисправности, вызванные ненадлежащей эксплуатацией прибора.
30. Замена аккумулятора данного робота должна выполняться только специалистом. Для замены

аккумулятора обратитесь в сервисный центр.

31. Если вы не планируете использовать робота в течение продолжительного времени, выключите питание робота и отсоедините док-станцию.
- 32. ПРЕДУПРЕЖДЕНИЕ.** Для зарядки аккумулятора используйте только отсоединяемый блок питания CH1822, входящий в комплект поставки.

Гарантийный период: 1 год

Срок службы: 3 года

*Только адаптивны к продуктам, продаваемый в России.

В соответствии с требованиями относительно воздействия радиочастотного излучения во время эксплуатации устройства расстояние между ним и пользователями должно составлять не менее 20 см.

Для обеспечения соответствия нормативным требованиям не рекомендуется выполнять какие-либо действия на более близком расстоянии. Антенна, используемая для данного передатчика, не должна находиться рядом или использоваться совместно с любой другой антенной или передатчиком.

Включите робота, чтобы отключить модуль Wi-Fi на DEEBOT.

Установите робота на док-станцию и убедитесь, что зарядные контакты робота DEEBOT и док-станции соединены.

Нажмите и удерживайте кнопку автоматического режима AUTO в течение примерно 20 секунд, пока робот не издаст 3 сигнала.

Чтобы включить модуль Wi-Fi на роботе DEEBOT, выключите, а затем включите устройство. Модуль Wi-Fi будет включен при перезапуске робота DEEBOT.

| | |
|---|---|
|  | Класс II |
|  | Разделительный трансформатор с защитой от короткого замыкания |
|  | Переключаемый источник питания |
|  | Прибор предназначен только для использования внутри помещений |
|  | Постоянный ток |
|  | Переменный ток |

Для стран Европейского Союза

Для получения информации о Декларации о соответствии ЕС перейдите по адресу <https://www.ecovacs.com/global/compliance>



Правила утилизации данного прибора

Данный знак означает, что настоящий продукт не следует утилизировать вместе с бытовыми отходами на территории стран ЕС. Для предотвращения нанесения вреда окружающей среде и здоровью людей в результате неконтролируемой утилизации отходов приборы следует утилизировать с должной ответственностью, обеспечивая экологически устойчивое повторное использование материалов. Чтобы утилизировать прибор, воспользуйтесь системой сбора и возврата или обратитесь в магазин, в котором он был приобретен. Это позволит обеспечить безопасность утилизации.

2. Комплектация / 2.1 Комплектация

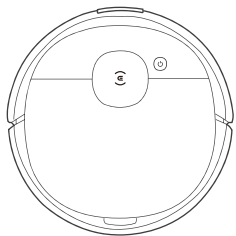

Робот

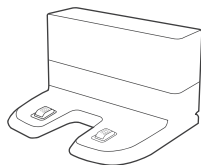

Док-станция



Руководство по эксплуатации

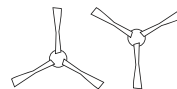

Боковые щетки

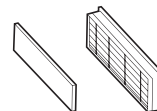

Высокоэффективный и губчатый фильтры

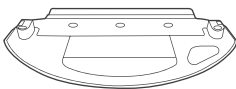

Пластина для чистящей салфетки

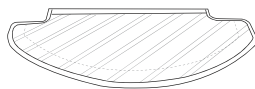

Моющаяся/многоцветная чистящая салфетка из микрофибры

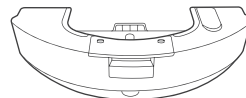

Система OZMO Pro с вибрационным приводом

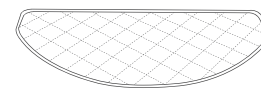

Одноразовые чистящие салфетки

Примечание. Рисунки и иллюстрации приведены в ознакомительных целях и могут отличаться от фактического внешнего вида изделия. Конструкция и технические характеристики изделия могут быть изменены без предварительного уведомления.

2. Комплектация / 2.2 Схема изделия

Робот

Кнопка
автоматического
режима AUTO

Верхняя крышка

Датчик
визуального
обнаружения AIVI

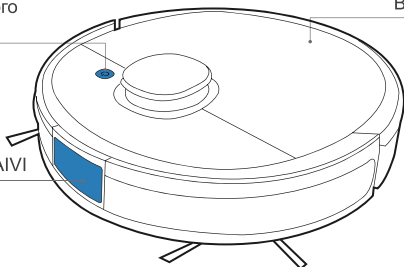

Датчик
расстояния
TrueMapping

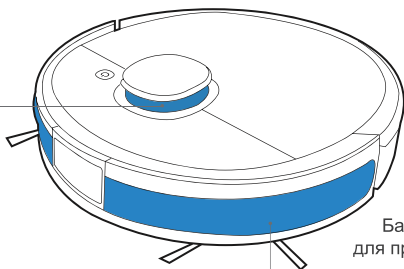

Бампер и датчики
для предотвращения
столкновений

Кнопка сброса

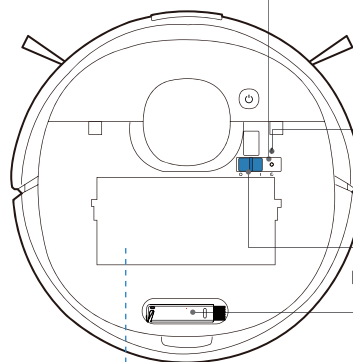

Индикатор
состояния Wi-Fi

Переключатель
питания

Многофункциональный
инструмент очистки

Ручка
пылесборочного
контейнера

Кнопка
разблокировки

Решетка
фильтра

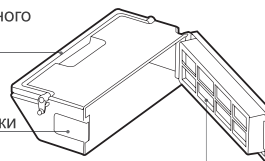

Губчатый фильтры

Высокоэффективный
фильтр

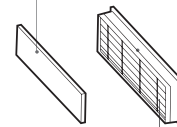

Вид снизу

Зарядные контакты

Датчики
обнаружения ковров

Главная щетка

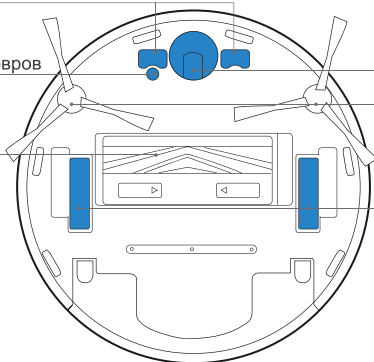

Универсальное
колесо

Боковая щетка

Ведущие колеса

Датчик для предотвращения
падения

Кнопка
разблокировки
главной щетки

Резервуар

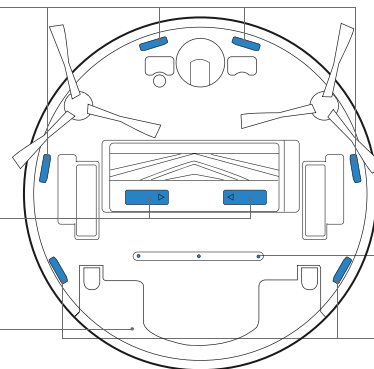

Отверстие для
выпуска воды

Датчики для
предотвращения
падения

Система OZMO Pro с вибрационным приводом

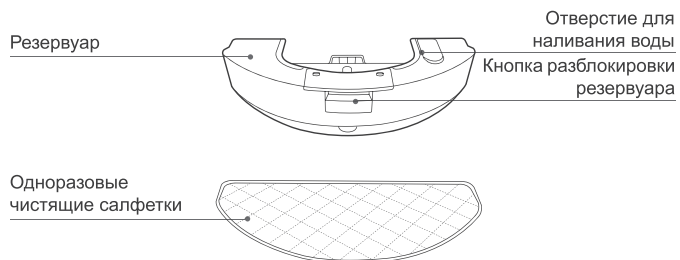

Док-станция

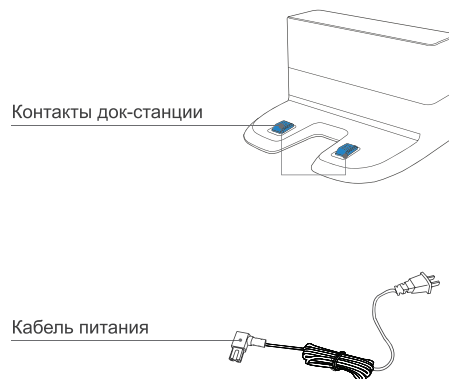

Система мытья полов OZMO

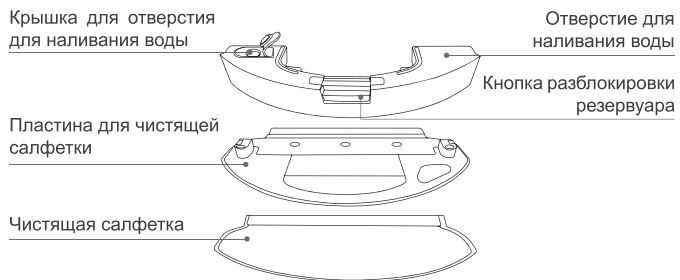

3. Эксплуатация и программирование/3.1 Подготовка к очистке

Приведите в порядок зону уборки, расставив мебель, например стулья, на свое обычное место.

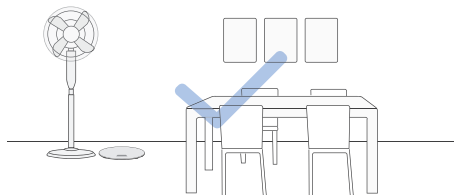

При первом использовании откройте двери во все комнаты, чтобы робот DEEBOT полностью исследовал ваш дом.

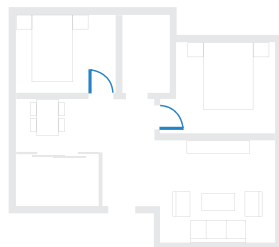

Возможно, потребуется установить физическое препятствие на границе перепада высоты, чтобы предотвратить падение прибора.

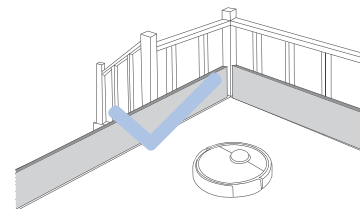

Убедитесь, что участки, подлежащие уборке, хорошо освещены, чтобы обеспечить правильную работу датчиков визуального обнаружения. Уберите с пола провода и небольшие предметы для обеспечения эффективной уборки.

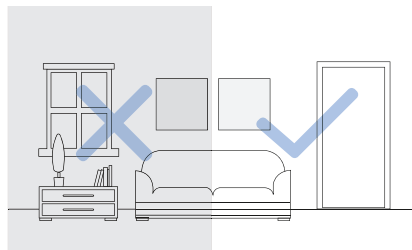

Уберите с пола такие предметы, как провода, салфетки, тапочки и т. д., для повышения эффективности уборки.



Очистите датчик визуального обнаружения AIVI и датчик расстояния TrueMapping чистой тканью и не используйте моющие средства или чистящие спреи.



Перед использованием прибора на ковре с бахромой по краям необходимо подвернуть края ковра.



Не стойте в узких пространствах, например коридорах, и убедитесь, что вы не препятствуете работе датчика обнаружения.

3. Эксплуатация и программирование/3.2 Краткое руководство

1 Снятие защитных полосок и пленок

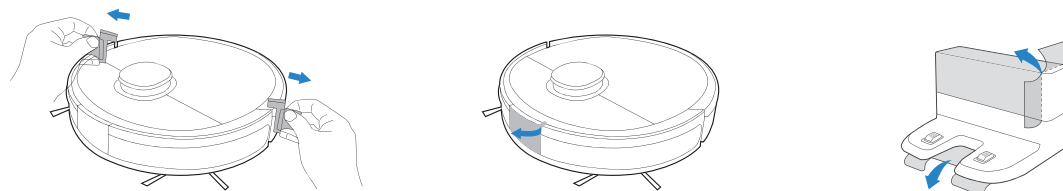

2 Сборка док-станции

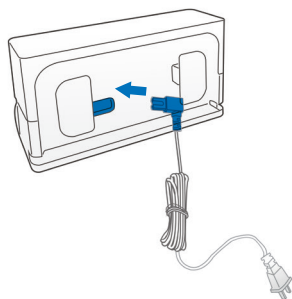

3 Установка боковых щеток

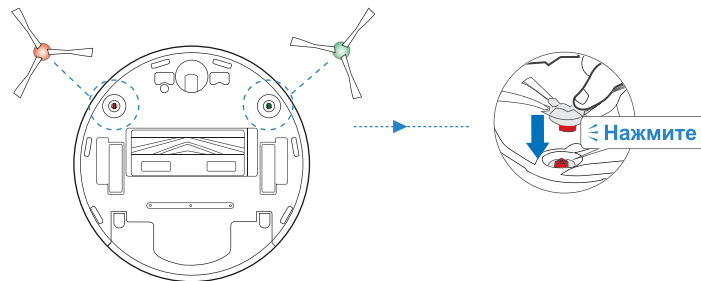

3. Эксплуатация и программирование/3.3 Зарядка робота DEEBOT

1 Установка док-станции

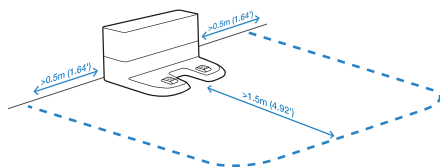

2 Включение питания

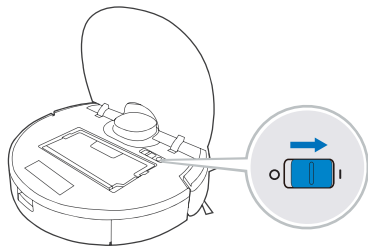



Примечание. "I" = "Вкл.", "O" = "Выкл."

! Робот DEEBOT не заряжается в отключенном состоянии.

3 Зарядка робота DEEBOT

Перед зарядкой робота DEEBOT вылейте из резервуара оставшуюся воду и снимите резервуар и пластину для чистящей салфетки.

 мигает во время зарядки робота DEEBOT.  гаснет, когда робот DEEBOT полностью заряжен.

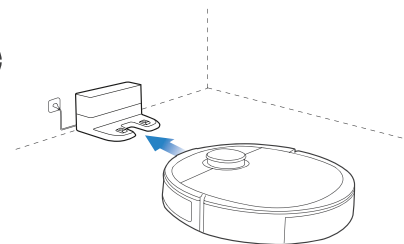

* Также можно приобрести станцию с функцией автоматического опустошения, которая автоматически опустошает пылесборочный контейнер робота DEEBOT. Дополнительные аксессуары можно найти на веб-сайте www.ecovacs.com/global.

3. Эксплуатация и программирование/3.4 Приложение ECOVACS HOME

Чтобы воспользоваться всеми доступными функциями, рекомендуется управлять **роботом** DEEBOT через приложение ECOVACS HOME.

Перед началом работы убедитесь, что:

- Мобильный телефон подключен к сети Wi-Fi.
- На маршрутизаторе используется сигнал беспроводной связи в диапазоне 2,4 ГГц.
- Индикатор Wi-Fi на роботе DEEBOT медленно мигает.



Индикатор Wi-Fi

| | | |
|---|---------------------|--|
|  | Медленно мигает | Нет подключения к сети Wi-Fi или ожидание подключения к сети Wi-Fi |
| | Быстро мигает | Выполняется подключение к сети Wi-Fi |
| | Непрерывно светится | Подключение к сети к Wi-Fi выполнено |

Советы:

При возникновении каких-либо проблем во время настройки сети Wi-Fi см. раздел "Устранение неисправностей" > "Подключение к сети Wi-Fi" в данном руководстве.

3. Эксплуатация и программирование/3.5 Эксплуатация робота DEEBOT

Во время первой уборки следите за работой робота DEEBOT и помогайте ему при возникновении проблем.

1 Запуск

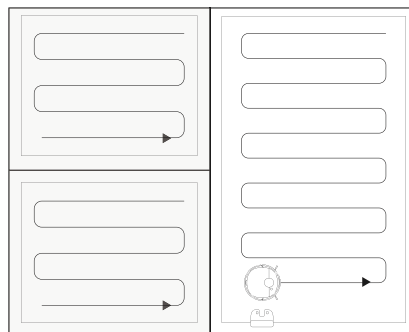
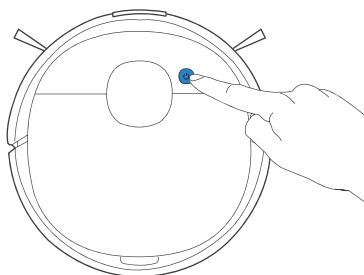

2 Приостановка работы

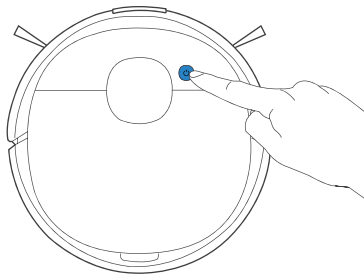

3 Возвращение на зарядную станцию

Нажмите и удерживайте кнопку  в течение 3 секунд для отправки робота DEEBOT на зарядную станцию.

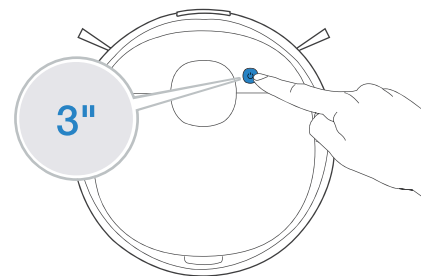

Примечание. Панель управления робота перестает светиться по прошествии нескольких минут после приостановки работы робота. Нажмите кнопку автоматического режима AUTO на роботе DEEBOT, чтобы включить его.

3. Эксплуатация и программирование/3.6 Система OZMO Pro с вибрационным приводом

Примечание.

1. Благодаря электрическому блоку для мытья пола с вибрационным приводом, обеспечивающим до 480 вибраций в минуту, OZMO Pro подходит для уборки зон с высокой концентрацией грязи и пыли.
2. Перед установкой OZMO Pro убедитесь, что контакты полностью сухие.
3. Не используйте OZMO Pro на ковровых покрытиях.

- 1** Снимите предварительно установленную систему мытья полов OZMO

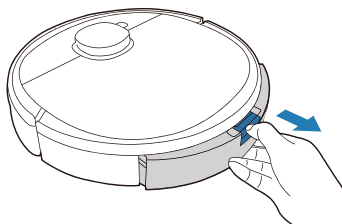

- 2** Прикрепите одноразовую чистящую салфетку

* Прикрепляйте только одноразовую чистящую салфетку к OZMO. Моющаяся/многоразовая чистящая салфетка из микрофибры не подходит для OZMO Pro.

При установке одноразовой чистящей салфетки убедитесь, что ее ворсистая сторона прикреплена к пластине для чистящей салфетки, а сторона с точками обращена наружу.

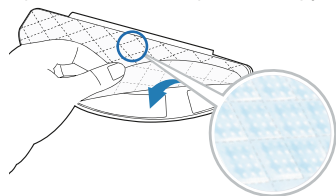

- 3** Налейте воду

- * Для продления срока службы OZMO Pro рекомендуется использовать очищенную или смягченную воду.
- * Не погружайте OZMO Pro в воду.

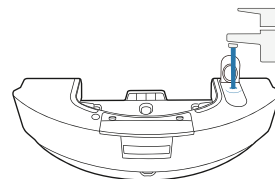

- 4** Тщательно просушите контакты

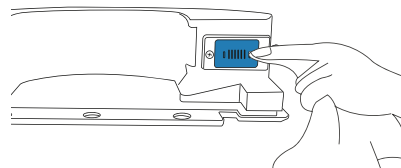

5 Установите OZMO Pro

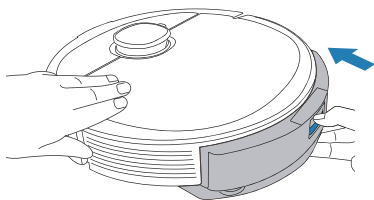

6 Запустите влажную уборку

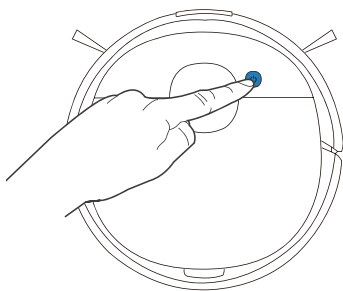

3. Эксплуатация и программирование/ 3.7 Система мытья полов OZMO

- 1 **Примечание.** Для продления срока службы резервуара рекомендуется использовать очищенную или смягченную воду для системы мытья полов OZMO.

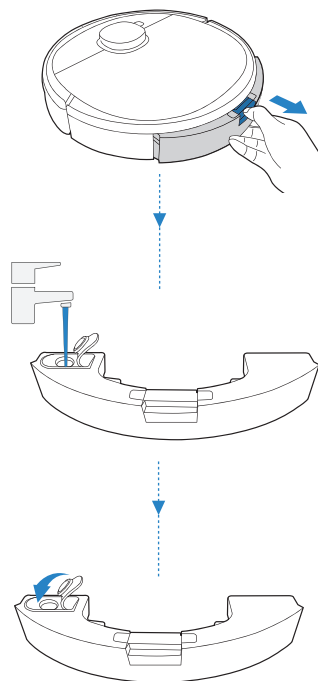

- 2 **Примечание.** Когда робот DEEBOT моет пол, он автоматически обнаруживает ковровое покрытие и объезжает его. Если ковровое покрытие необходимо очистить, сначала снимите пластину для чистящей салфетки.

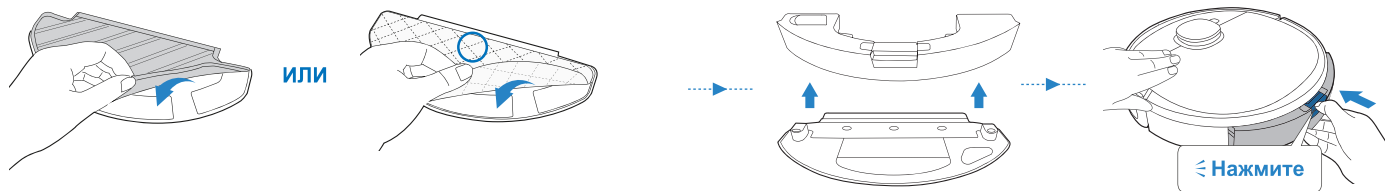

* При установке односторонней чистящей салфетки ворсистая сторона должна быть прикреплена к пластине, а сторона с точками должна быть обращена наружу.

4. Техническое обслуживание/4.1 Регулярное обслуживание

Чтобы робот DEEBOT продолжал обеспечивать наилучшее качество уборки, выполняйте обслуживание и замену расходников в соответствии со следующими инструкциями.

| Детали робота | Частота обслуживания | Частота замены |
|--|-----------------------------|------------------------------------|
| Одноразовая чистящая салфетка | После каждого использования | Замена после каждого использования |
| Моющаяся/многоцветная чистящая салфетка из микрофибры | После каждого использования | Через каждые 50 чисток |
| Резервуар/пластина для чистящей салфетки | После каждого использования | / |
| Боковая щетка | Раз в 2 недели | Каждые 3–6 месяцев |
| Главная щетка | Еженедельно | Каждые 6–12 месяцев |
| Губчатый/высокоэффективный фильтры | Еженедельно | Каждые 3–6 месяцев |
| Датчик визуального обнаружения AIVI Универсальное колесо Датчики для предотвращения падения Бампер Зарядные контакты Контакты док-станции | Еженедельно | / |

Прежде чем приступить к очистке и техническому обслуживанию робота DEEBOT, отключите его и извлеките вилку док-станции из розетки.

Для удобства обслуживания в комплект входит многофункциональный инструмент очистки. Чистящий инструмент имеет острые края, поэтому используйте его с осторожностью.

Примечание. ECOVACS поставяет различные комплектующие и запасные детали. Для получения более подробной информации о запасных деталях обратитесь в авторизованный сервисный центр.

4. Техническое обслуживание/4.2 Система OZMO Pro с вибрационным приводом и Система мытья полов OZMO

Система OZMO Pro с вибрационным приводом

- 1 * Когда робот DEEBOT завершит уборку, опустошите резервуар.

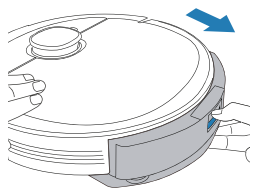

- 2 * Для обеспечения надлежащего обслуживания протрите OZMO Pro чистой сухой тканью. Не промывайте OZMO Pro водой.

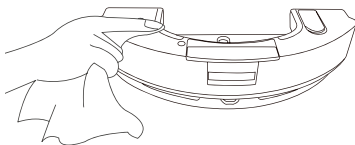

Система мытья полов OZMO

1

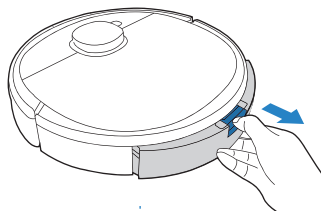

2

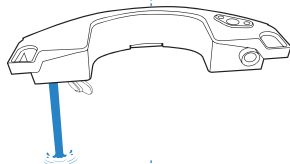

3

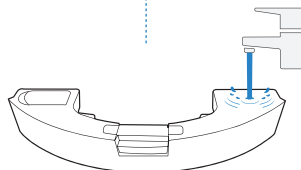

4

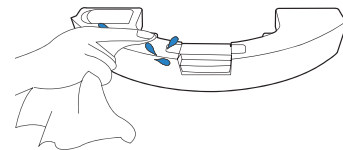

- ! Очистите фильтр отверстия для воды в нижней части резервуара, если он засорился.

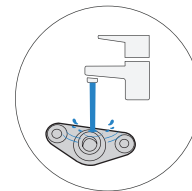
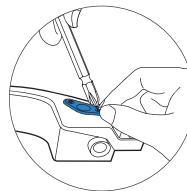

5 Моющаяся/многоразовая чистящая салфетка из микрофибры

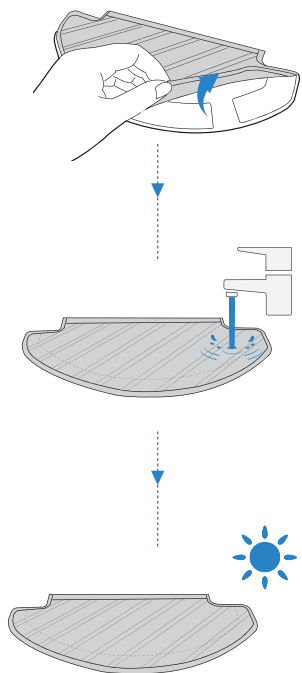

Одноразовая чистящая салфетка

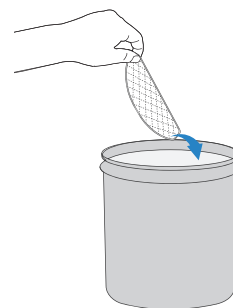

4. Техническое обслуживание/4.3 Пылесборочный контейнер и фильтры

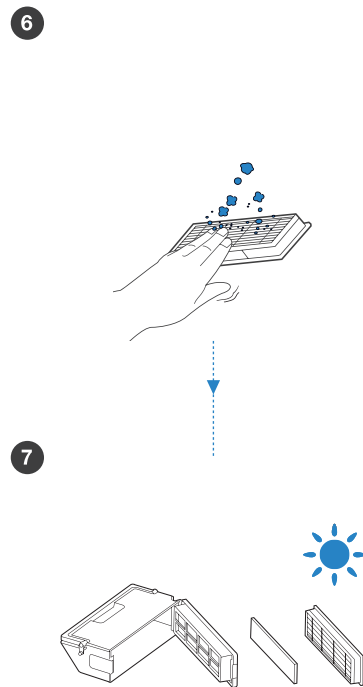
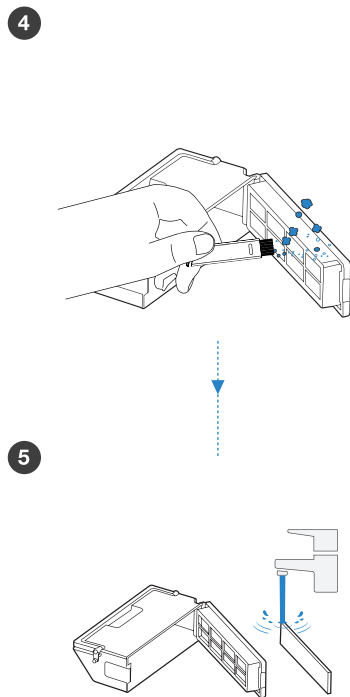
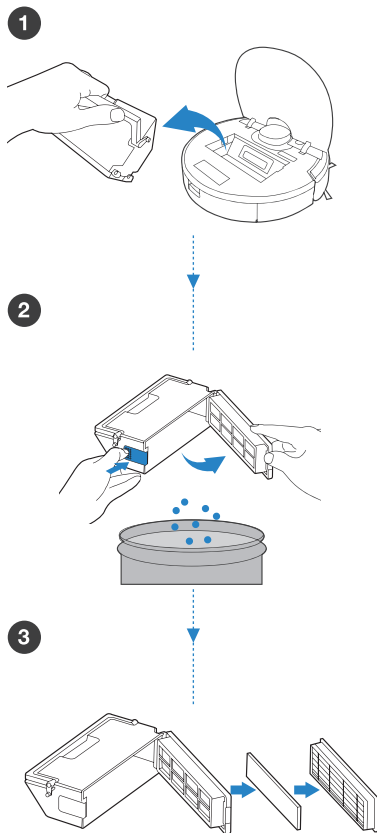

4. Техническое обслуживание / 4.4 Главная щетка и боковые щетки

Главная щетка

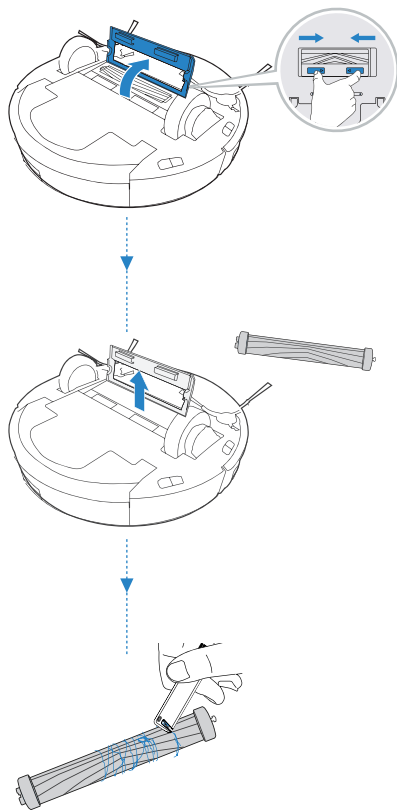

Боковые щетки

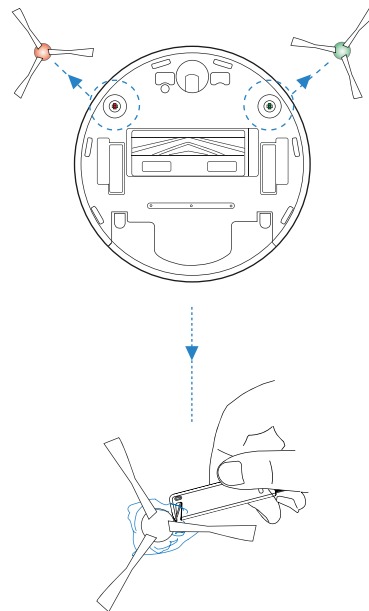

4. Техническое обслуживание/4.5 Другие компоненты

Примечание. Прежде чем приступить к очистке зарядных контактов робота и док-станции, отключите робота и извлеките вилку док-станции из розетки. Очистите датчик визуального обнаружения AIVI и датчик расстояния TrueMapping чистой тканью и не используйте моющие средства или чистящие спреи.

1

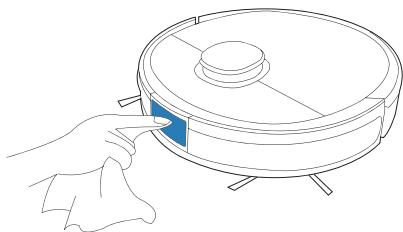

4

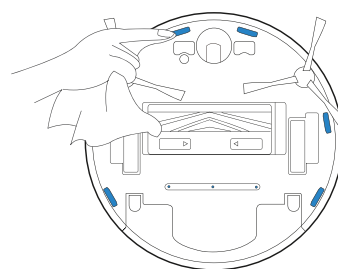

2

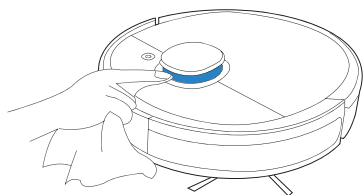

5

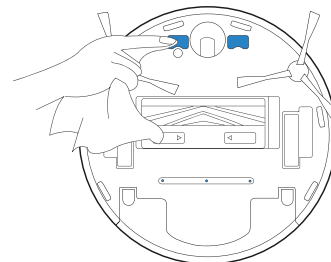

3

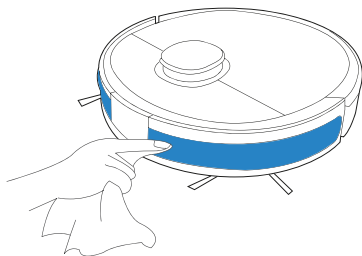

6

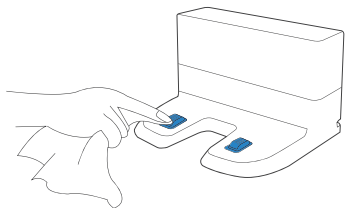

7

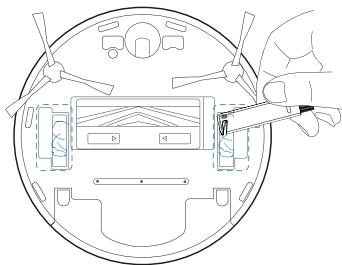

8

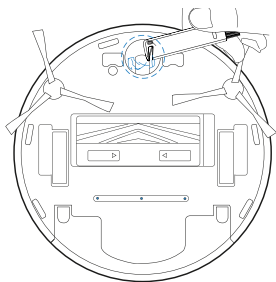

4. Техническое обслуживание/4.6 Хранение

* Если вы не планируете использовать устройство DEEBOT в течение некоторого времени, полностью его зарядите и отключите перед помещением на хранение. Заряжайте робота DEEBOT каждые 1,5 месяца, чтобы предотвратить утечку тока аккумулятора.

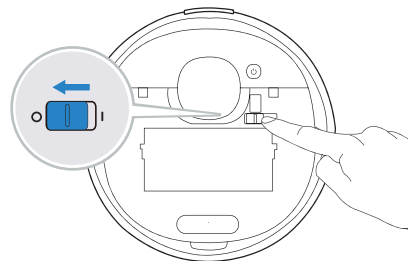

Примечание. Когда робот DEEBOT не выполняет уборку, рекомендуется держать его включенным на зарядной станции.

5. Индикатор

Робот DEEBOT сообщает о неполадках с помощью индикатора и голосовых уведомлений. Дополнительные сведения о поддержке доступны в приложении ECOVACS HOME и на веб-сайте.

| Индикатор | Состояние |
|--|---------------------------------------|
| Кнопка автоматического режима AUTO непрерывно светится БЕЛЫМ | Робот выполняет уборку |
| | Робот останавливается во время уборки |
| Кнопка автоматического режима AUTO мигает БЕЛЫМ | Робот заряжается |
| | Робот запускается |
| | Робот перемещается |
| Кнопка автоматического режима AUTO непрерывно светится КРАСНЫМ | Низкий заряд аккумулятора робота |
| Кнопка автоматического режима AUTO мигает КРАСНЫМ | Нарушение функционирования робота |

6. Устранение неисправностей/6. Устранение неисправностей

| № | Неисправность | Возможные причины | Решение |
|---|---|--|---|
| 1 | Робот DEEBOT не заряжается. | Робот DEEBOT не включен. | Включите робота DEEBOT. |
| | | Робот DEEBOT не подключен к док-станции. | Убедитесь, что зарядные контакты робота соединены с зарядными контактами док-станции. |
| | | Кабель питания не подключен к док-станции. | Убедитесь, что кабель питания надежно подключен к док-станции. |
| | | Док-станция не подключена к источнику питания. | Убедитесь, что док-станция подключена к источнику питания. |
| | | Аккумулятор полностью разряжен. | Обратитесь за помощью в службу поддержки пользователей. |
| 2 | Робот DEEBOT не может вернуться на док-станцию. | Док-станция установлена неправильно. | Информацию о правильной установке док-станции см. в разделе 3.2. |
| | | Док-станция подключена неправильно. | Убедитесь, что док-станция подключена правильно. |
| | | Пользователь перемещает док-станцию вручную во время уборки. | Рекомендуется не перемещать док-станцию во время уборки. |
| | | Приостановка работы DEEBOT длится дольше 90 минут. | Рекомендуется не приостанавливать работу DEEBOT более чем на 90 минут. |
| | | Робот DEEBOT не начал уборку с док-станции. | Убедитесь, что робот DEEBOT начинает уборку с док-станции. |
| 3 | Робот DEEBOT застрял во время работы и останавливается. | Робот DEEBOT запутался (в проводах, занавесках, бахромке ковра и т. д.). | Робот DEEBOT попытается освободиться различными способами. Если ему это не удастся, устраните препятствия вручную и перезапустите робота. |
| | | Робот DEEBOT может застрять под мебелью, если расстояние от ее нижней границы до пола и высота робота одинаковы. | Установите физическое препятствие или виртуальную границу в приложении ECOVACS Home. |

| № | Неисправность | Возможные причины | Решение |
|---|---|--|---|
| 4 | Робот DEEBOT возвращается на док-станцию до окончания уборки. | Время работы зависит от поверхности пола, сложности комнаты и выбранного режима уборки. Когда заряд аккумулятора снижается, робот DEEBOT автоматически переключается в режим подзарядки и возвращается на док-станцию для зарядки. | Включите функцию продолжения уборки в приложении ECOVACS HOME. Если включена функция продолжения уборки, робот DEEBOT автоматически продолжит выполнение незавершенного цикла уборки. |
| | | Робот DEEBOT не может получить доступ к некоторым зонам, заблокированным мебелью или препятствиями. | Приведите в порядок зону уборки, расставив мебель и небольшие предметы на свое обычное место. |
| | | Док-станция находится слишком далеко от центра дома. | Установите док-станцию у стены в центральной комнате дома. |
| 5 | Робот DEEBOT не выполняет уборку в установленное время автоматически. | График по времени отменен. | Запрограммируйте робота DEEBOT на уборку в указанное время с помощью приложения ECOVACS Home. |
| | | Робот DEEBOT отключен. | Включите робота DEEBOT. |
| | | Низкий уровень заряда аккумулятора робота. | Храните робота DEEBOT включенным и подключенным к док-станции, чтобы аккумулятор всегда был заряжен, а робот готов к работе. |
| 6 | Не поступает вода из резервуара, когда DEEBOT моет пол. | Засорился фильтр отверстия для воды в нижней части резервуара. | Открутите крышку отверстия для воды в нижней части резервуара и очистите фильтр, как описано в разделе 4.1. |
| | | В резервуаре заканчивается вода. | Налейте воду в резервуар. |
| | | В нижней части робота DEEBOT засорились отверстия для выпуска воды. | Проверьте и выполните очистку отверстий для выпуска воды в нижней части робота. |

| № | Неисправность | Возможные причины | Решение |
|---|--|---|---|
| 7 | Робот DEEBOT пропускает участки для уборки или повторяет уборку очищенной области. | Выполнению цикла уборки мешают небольшие предметы или препятствия на полу. | Уберите с пола провода и небольшие предметы для обеспечения эффективной уборки. Робот DEEBOT автоматически выполнит уборку пропущенного участка. Не перемещайте DEEBOT вручную и не преграждайте ему путь во время выполнения уборки. |
| | | Робот DEEBOT выполняет уборку на скользком полированном полу. | Перед началом уборки убедитесь, что воск для пола высох. |
| | | Робот DEEBOT не может получить доступ к некоторым зонам, заблокированным мебелью или препятствиями. | Приведите в порядок зону уборки, расставив мебель и небольшие предметы на свое обычное место. |
| | | Датчики Датчик расстояния TrueMapping заблокированы. | Уберите предметы, которые мешают работе датчиков Датчик расстояния TrueMapping. |
| 8 | Робот DEEBOT издает слишком сильный шум во время уборки. | Робот DEEBOT запутался, или в нем застрял мусор. | Выполните очистку робота DEEBOT, как описано в разделе 4 "Техническое обслуживание", и перезапустите его. Если проблема не устранена, обратитесь в службу поддержки пользователей. |
| 9 | Датчику визуального обнаружения AIVI не удается распознать объекты. | Зона уборки плохо освещена. | Для работы функции интеллектуального распознавания требуется достаточное освещение. Убедитесь, что участки, подлежащие уборке, хорошо освещены. |
| | | Линза датчика визуального обнаружения AIVI загрязнена или закрыта посторонними предметами. | Очистите линзу чистой мягкой тканью и убедитесь, что датчик не закрыт посторонними предметами. Не используйте моющие средства или чистящие спреи во время уборки. |
| | | Объекты расположены слишком близко к датчику визуального обнаружения AIVI. | Это нормальное явление. Оптимальное расстояние для идентификации объекта с помощью датчика визуального обнаружения AIVI составляет 50 см (19,7 дюйма). |

| № | Неисправность | Возможные причины | Решение |
|----|---|--|--|
| 10 | Роботу DEEBOT не удалось выполнить подключение к домашней сети Wi-Fi. | Введен неверный пароль или имя пользователя домашней сети Wi-Fi. | Введите правильное имя пользователя и пароль для домашней сети Wi-Fi. |
| | | Установлено неверное приложение. | Загрузите и установите приложение ECOVACS Home. |
| | | DEEBOT находится вне зоны действия сигнала домашней сети Wi-Fi. | Убедитесь, что DEEBOT находится в зоне действия сигнала домашней сети Wi-Fi. |
| | | Робот DEEBOT не был готов к запуску настройки сети. | Включите питание. Нажмите кнопку сброса. Когда робот DEEBOT будет готов к настройке сети, его индикатор Wi-Fi начнет медленно мигать. |
| | | Робот DEEBOT не поддерживает сети Wi-Fi, работающие в диапазоне 5 ГГц. | Убедитесь, что робот подключен к сети Wi-Fi, работающей в диапазоне 2,4 ГГц. |
| | | Необходимо обновить операционную систему на вашем смартфоне. | Обновите операционную систему на вашем смартфоне. Приложение ECOVACS работает на устройствах под управлением iOS 9.0 и выше, Android 4.0 и выше. |
| 11 | Робот DEEBOT не выполняет уборку всей области. | Область уборки не расчищена. | Уберите мелкие предметы с пола и расчистите область уборки, прежде чем робот DEEBOT приступит к работе. |
| 12 | Резервуар выпадает из робота DEEBOT во время использования. | Резервуар установлен неправильно. | Резервуар робота DEEBOT должен зафиксироваться на месте со щелчком. |
| 13 | Боковые щетки выпадают из робота DEEBOT во время использования. | Боковые щетки установлены неправильно. | Боковые щетки робота DEEBOT должны зафиксироваться на месте со щелчком. |

6. Устранение неисправностей/6.2 Подключение к сети Wi-Fi

Перед настройкой сети Wi-Fi убедитесь, что робот DEEBOT, мобильный телефон и сеть Wi-Fi соответствуют следующим требованиям.

Требования к роботу DEEBOT и мобильному телефону

- Робот DEEBOT полностью заряжен, а его переключатель питания включен.
- Индикатор состояния сети Wi-Fi медленно мигает.
- Отключите передачу данных по сотовой сети на мобильном телефоне (ее можно включить обратно после настройки).

Требования к сети Wi-Fi

- Используется сеть, работающая в диапазоне 2,4 ГГц или смешанном диапазоне 2,4/5 ГГц.
- Маршрутизатор поддерживает стандарт 802.11b/g/n и протокол IPv4.
- Не используйте VPN (Virtual Private Network — виртуальная частная сеть) или прокси-сервер.
- Не используйте скрытую сеть.
- WPA или WPA2 с использованием шифрования TKIP, PSK, AES/CCMP.
- WEP EAP (Enterprise Authentication Protocol) не поддерживается.
- Используйте каналы Wi-Fi 1-11 в Северной Америке и каналы 1-13 за пределами Северной Америки (обратитесь в местный регулирующий орган).
- При использовании сетевого усилителя/ретранслятора пароль и имя сети (SSID) совпадают с данными основной сети.

7. Технические характеристики продукта

| | | | |
|--|-----------------------------|------------------|-------------------------|
| Модель | DBX11-11 | | |
| Номинальная потребляемая мощность | 20 В === , 1 А | | |
| Модель док-станции | CH1822 | | |
| Вход | 100–240 В~, 50–60 Гц, 0,5 А | Выход | 20 В === , 1 А |
| Лазер | Макс. мощность | 3 мВт | |
| | Частота | 7,2 кГц | |
| | Скорость вращения | 300 оборотов/мин | |
| Диапазон частот | 2400–2483,5 МГц | | |
| Энергопотребление в выключенном состоянии | Менее 0,50 Вт | | |
| Энергопотребление в режиме ожидания при подключении к сети | Менее 2,00 Вт | | |

Выходная мощность модуля Wi-Fi — не более 100 мВт.

Примечание. Технические характеристики и внешний вид могут быть изменены с целью усовершенствования прибора.

Ecovacs Robotics Co., Ltd.

No. 18 You Xiang Road, Wuzhong District, Suzhou City, Jiangsu Province, P.R.China

451-1913-3103 A00