

安全规定与故障排除

关于本使用说明书

产品信息

组装您的显示器

萤幕显示

客户服务及保固

常问问题

词汇表

下载与列印

离开



107S

电子式  
使用说明书

# 安全与故障排除信息

[安全注意事项与维护](#) • [故障排除](#) • [监管信息](#) • [其他有关信息](#)

---

## 安全注意事项与维护



**警告：**不遵循本文规定执行控制、调整或程序有可能导致电击、电及/或机械危险。

连接与使用计算机显示器前请阅读并遵循以下说明：

- 如果在一段时期内不会使用显示器，将显示器电源插头拔下。
- 切勿尝试拆除背板，否则可能遭受电击。仅限合格维护人员拆除背板。
- 请勿将物体放置在显示器顶部，物体可能跌入通风口，或遮蔽通风口，影响显示器电子装置正常冷却。
- 为避免电击风险或永久性损坏机器，切勿将显示器暴露在雨中或使之接触高湿度。
- 切勿使用酒精或氨基液体清洁显示器。必要时用稍微粘湿的布清洁。清洁前将显示器电源插头拔下。
- 放置此显示器时，请确认电源线和插座是容易接上的。
- 当使用显示器时，请务必安装旋转底座以确保安全

如果遵循本手册说明操作，但显示器不正常运转，请与维护人员接洽。

[返回页首](#)

## 关于本电子用户手册

[关于本指南](#) • [您可能需要的其它文件](#) • [符号说明](#)

---

### 关于本指南

本电子用户指南适用于任何飞利浦彩色显示器用户。它描述了该显示器特征、设定、操作和其它信息，该资料与印刷版本完全相同。

指南中包含以下章节：

[安全与故障排除信息](#)提供排除常见故障的提示和方法以及您可能需要的其它有关信息。

“关于本电子用户手册”简要介绍了手册内容、符号说明以及您可能需要参考的其它文件。

[产品信息](#)简要介绍了本显示器的特征及其技术规格。

[安装显示器](#)阐述了首次设定过程，简要介绍了显示器使用方法。

[屏幕显示](#)提供了调整显示器设定值的信息。

[客户服务与保修](#)列举了世界各地飞利浦消费者信息中心、服务台电话号码以及有关产品保修信息。

[术语表](#)对技术用语作了更详细的解释。

[下载](#)选项允许您在硬盘中保存一份完整的手册。

[常问问题](#)。

[返回页首](#)

---

### 您可能需要的其它文件

除本电子用户指南外，您可能还需要参考以下文件：

[飞利浦彩色显示器快速入门指南](#)总结了显示器设定步骤。该指南随本产品提供。

[返回页首](#)

---

## 符号说明

以下章节说明了本文件中使用的符号体例。

### 注释、当心和警告

在本指南各章节中，都有一些段落用黑体和斜体印刷，并伴有图标。这些文字是注释、当心和警告条文，其用法如下：



**注释：**该图标表示有助于更好利用您的计算机系统的重要信息和提示。



**当心：**该图标表示重要信息和提示，有助于您更好地使用您的计算机系统。



**警告：**该图标表示有可能造成人体受伤，说明如何避免危险。



**智能帮助：**该图标表示对调节显示器屏幕显示有帮助的信息。

某些警告条文可能以不同格式出现，并可能没有伴随图标。在此种情况下，政府监管部门规定必须使用具体警告说明。

[返回页首](#)

---

© 版权所有 2005年Koninklijke Philips Electronics N.V. 一切权利保留。

未经Philips Electronics N.V.书面许可，严禁对本文件全文或部分进行复制、拷贝、使用、修改、出租、租用、用作公共用途、传输及 / 或广播。

# 产品信息

[产品特征](#) • [无铅产品](#) • [技术规格](#) • [自动节电](#) • [实物规格](#) • [插针分配](#) • [产品视图](#)

---

## 产品特征

型号	符合标准	颜色
107S70	TCO'03	灰白色
107S71	MPRII	灰白色
107S76	MPRII	黑色
107S77	MPRII	蓝色/银灰色

## 107S7

- 17英寸（16.0英寸VIS）彩色显示器，具有优异的屏面性能，适用于各类MAC和PC。
- 自动扫描覆盖横向频率，最高可达71 kHz，最大分辨率为1280 x 1024。
- 全平面高对比度CRT高分辨率0.25毫米点距（0.21 hdp）。
- 空间设计，适合小脚印中的大屏幕显示：17英寸平面显示器，最大厚度仅为424毫米（1同）。
- 多媒体底座选项。
- **sRGB**模式——确保颜色的正确显示。
- 具有FCC, CE（限部份国家）和ISO9241, ISO14001证书。
- 高亮度热键提供 4 种合适的亮度，分别用于文字、Internet、游戏和多媒体。

[返回页首](#)

---

## 无铅产品

Philips 从其显示器中去除了有害物质，如铅。无铅显示器有助于保护您的健康？并在环保方面促进电气和电子设备中废物的回收和废弃。

Philips 遵循欧洲共同体的 RoHS 指令，该指令对电气和电子设备中的危险物质设定了严格的限制。Philips 的显示设备不会危害环境，请尽管放心使用。

---

## 技术规格\*

### CRT

•尺寸与偏转	17英寸/41厘米；90度偏转角
•点距	0.25毫米
•横向距	0.21毫米
•显像管类型	阴影屏蔽、平面直角、高对比度、防强光、防静电、防反
•荧光粉	P22
•建议显示区域	12.0英寸 x 9.0英寸 / 306 x 230 毫米
•最大显示区域	12.9英寸 x 9.6英寸 / 325 x 244 毫米

## 扫描

•横向扫描	30 - 71 KHz
•纵向扫描	50-160 Hz

## 视频

•视频点率	110 MHz
•输入阻抗	
•视频	75 Ohm
•同步	1.8 kOhm
•输入信号级别	0.7 Vpp
•同步输入信号	分别同步
•同步极化	阳极和阴极

## 白色温度

色品CIE坐标:

•9300 度K	$x = 0.283 / y = 0.297$
•6500 度K	$x = 0.313 / y = 0.329$
•sRGB	$x = 0.313 / y = 0.329$

## 预设模式

720 x 400 @ 70 Hz  
 640 x 480 @ 60 Hz  
 640 x 480 @ 85 Hz  
 800 x 600 @ 75 Hz  
 800 x 600 @ 85 Hz  
 1024 x 768 @ 75 Hz  
 1024 x 768 @ 85 Hz  
 1280 x 1024 @ 60 Hz

## sRGB

sRGB 模式作为一种标准——用来确保在不同的设备之间进行信息交换时，图象颜色能够正确

(例如：数码相机，显示器，打印机，扫描仪，等。) 通过对标准化统一色彩间隔的使用sRGB帮助正确显示由一个与sRGB模式兼容的设备所拍摄的照片，并将此图片正确的显示在你已经设备上。

这样的话，所显示的颜色将经由此标准校准之后显示出，所以，你就可以完全放心所显示在显示器上。

对于sRGB模式的使用，关键在于：你显示器的亮度和对比度被固定在一个预先确定的设置以。因此，在显示器OSD状态中选择sRGB模式的设置是非常重要的。

按以下步骤来进行设置，通过按下你显示器上显示的 MENU 按钮来切换到 OSD状态。使用 按下MENU按钮。

然后，移动 (+) 进入sRGB模式并且再次按下 MENU 按钮退出OSD状态。

在退出OSD状态以后，请你不要改变你显示器的亮度和对比度的设置。如果你改变了其中的任何一项，你的显示器就将自动退出此 sRGB 模式，并且会将“色温”设置为 6500 K。

\* 上述信息可能变更，恕不另行通知。

[返回页首](#)

## 自动节电

如果您的PC机中安装的显示卡或软件符合VESA的DPMS标准，显示器能够在不使用时自动降低功耗。如果检测到键盘、滑鼠或其他输入装置的输入动作，显示器会自动“醒来”。下表显示了该功能

电源管理定义						
VESA模式	视频	横向同步	纵向同步	耗电量	节电量 (%)	显示器色彩
激活	开启	是	是	< 75W	0 %	绿色
睡眠	关闭	否	否	< 2W	99%	闪绿
关机	关闭	--	--	< 2W	99%	关闭



## 实物规格

- 尺寸 15.6 x 15.0 x 16.7英寸 / 397 x 382 x 423.5毫米 (包括底座)  
15.6 x 13.1 x 16.7英寸 / 397 x 333.5 x 423.5毫米 (不包括底座)
- 重量 13.5公斤
- 电源 100- 264 VAC, 60-50Hz (Please refer to rating label)
- 温度 (操作) 摄氏0度至40度/华氏32度至104度
- 温度 (储存) 摄氏+25度至-65度/华氏-13度至+149度
- 相对湿度 (储存) 5% to 95%

\* 分辨率 1280 x 1024, 标准尺寸, 最大对比度, 亮度50%, 9300度, 全白色图案。

\* 上述信息可能变更, 恕不另行通知。

## 插针分配

信号电缆15插针D分接头 (外螺纹) (IBM系统) :

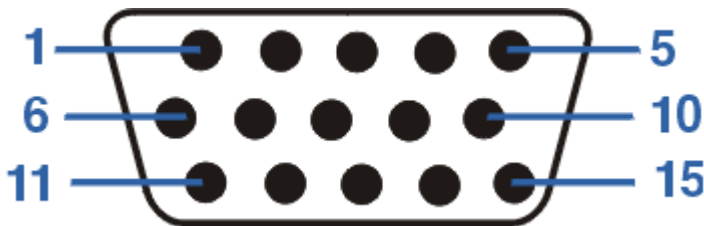

插针编号	分配	插针编号	分配
1	红色视频输入	9	+5V DDC supply
2	绿色视频输入	10	同步地
3	蓝色视频输入	11	地线
4	地线	12	串行数据线路 (SDA)

5	自检	13	横向同步/ 横向加纵向
6	红色视频地线	14	纵向同步（适合DDC的VCLK）
7	绿色视频地线	15	数据时钟线路（SCL）
8	蓝色视频地线		

[返回页首](#)

---

## 视图

请使用下列链接查看显示器及其部件的各种视图。

[正视图](#)

[后视图](#)

[返回页首](#)

## 安装显示器

[正视图](#) • [后视图](#)





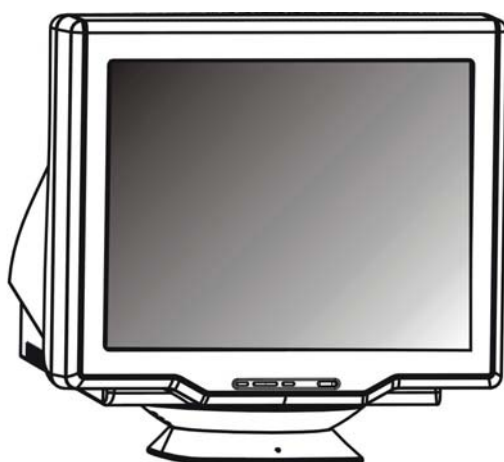

---

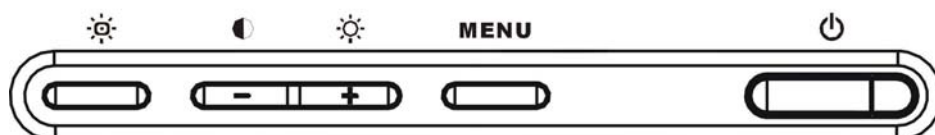
### 正视图



107S7/107B7/107T7



-  电源按钮用于开启显示器电源。
- MENU** “MENU” 按钮按下时会启用OSD控制器。
-  (-) 对比度热键。按“ (-)”时，“对比度”的调节控制器会显示或减小调整值。
-  (+) 亮度热键。按“ (+)”时，会显示「亮度」调节控制器 或增大调整值。
-  高亮度热键提供 4 种合适的亮度，分别用于文字、Internet、游戏和多媒体。

[返回页首](#)

---

### 后视图

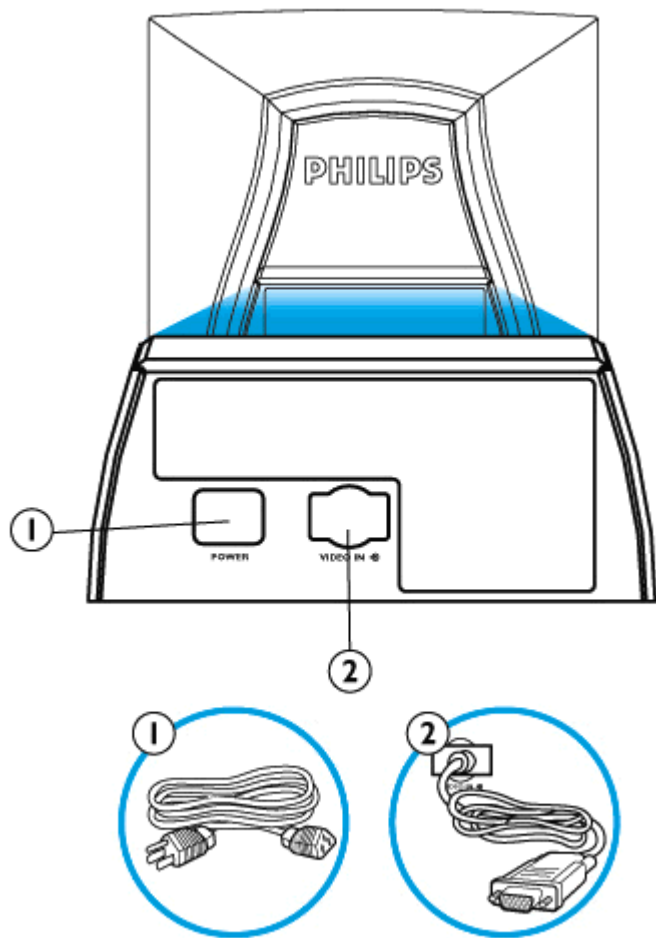

1. 接入电源—将电缆接入此处的插座。
2. 视频输入—该电缆已经与显示器连接。将电缆另一端与PC连接。

[返回首页](#)

# 屏幕显示

[屏幕显示说明](#) • [OSD树](#) • [OSD控制器](#)



---

## 屏幕显示说明

### *什么是屏幕显示？*

所有飞利浦显示器均具有该功能。它允许最终用户直接通过屏幕说明窗口调整显示器屏幕性能。该用户界面为用户友好型，便于操作。

### *控制键的基本简单说明*

在显示器前侧控制器上，您只要按 MENU 按钮，屏幕显示（OSD）主控制器窗口就会弹出，此时您可以调整显示器的各种功能。使用  (-) 或  (+) 键进行内部调整。

[返回](#)

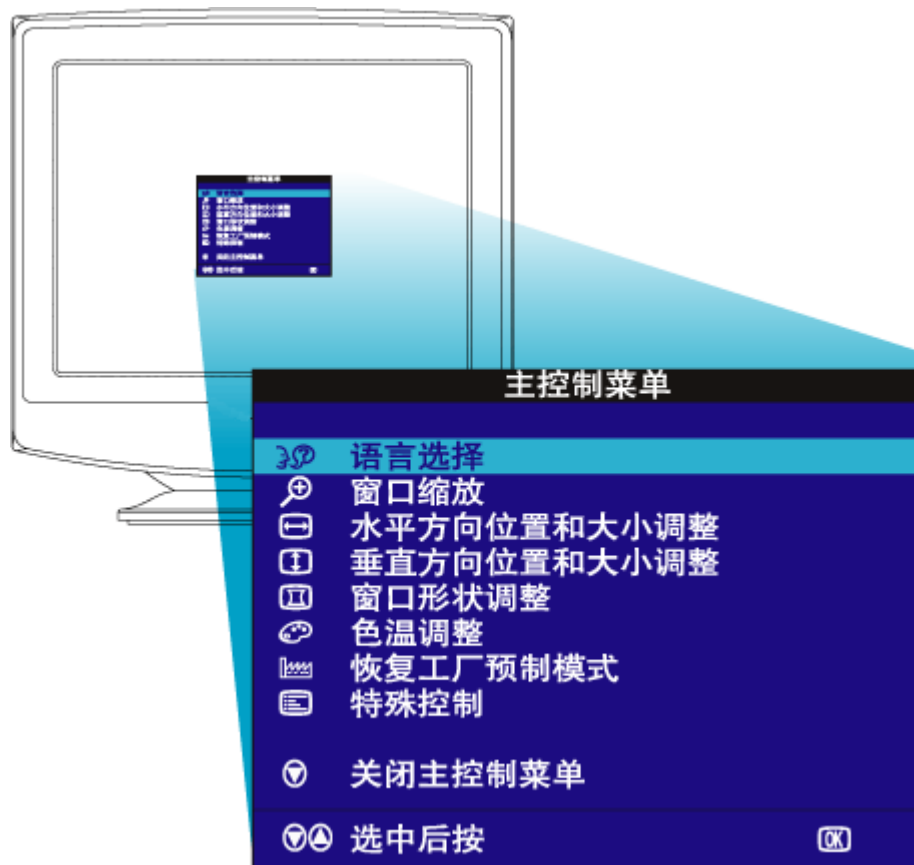

[返回页首](#)

## OSD树

以下显示了屏幕显示结构全图。您可以参考该图执行各项调整。

您的显示器不一定包含下面 OSD树中所示的所有项目。

**First Level**

**Second Level**

**Third Level**

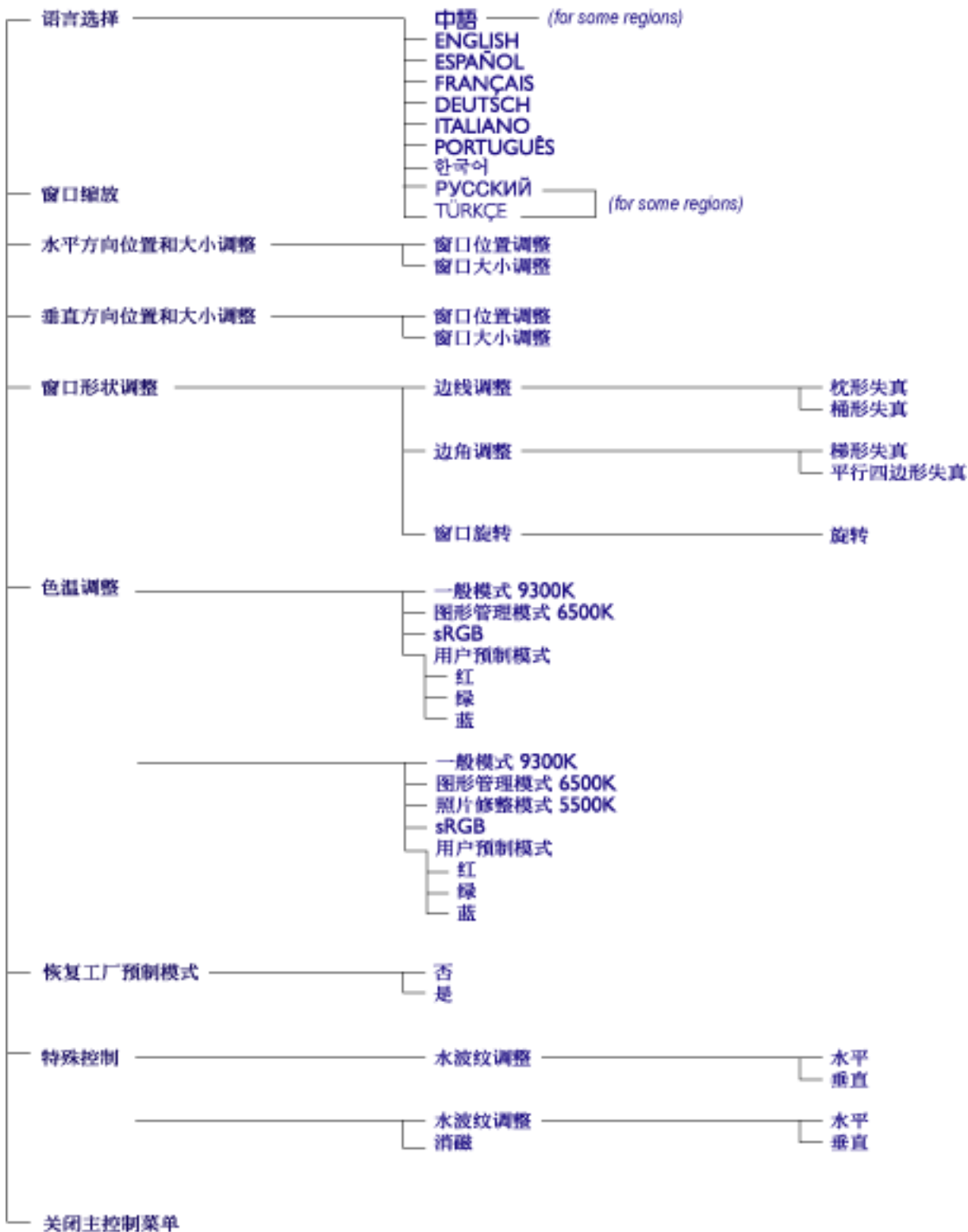

\* Specifications are subject to change without prior notice.

[返回首页](#)



## 客户服务与保修

请选择您所在的国家 / 地区，以便阅读保修内容:

**西欧:** [奥地利](#) • [比利时](#) • [塞浦路斯](#) • [丹麦](#) • [法国](#) • [德国](#) • [希腊](#) • [芬兰](#) • [爱尔兰](#) • [意大利](#) • [卢森堡](#) • [荷兰](#) • [挪威](#) • [葡萄牙](#) • [瑞典](#) • [瑞士](#) • [西班牙](#) • [英国](#)

**东欧:** [捷克共和国](#) • [匈牙利](#) • [波兰](#) • [俄罗斯](#) • [土耳其](#) • [保加利亚](#) • [斯洛伐克](#) • [斯洛文尼亚](#)

**拉丁美洲:** [安的列斯群岛](#) • [阿根廷](#) • [巴西](#) • [智利](#) • [哥伦比亚](#) • [墨西哥](#) • [巴拉圭](#) • [秘鲁](#) • [乌拉圭](#) • [委内瑞拉](#)

**北美洲:** [美国与加拿大](#)

**太平洋:** [澳大利亚](#) • [新西兰](#)

**亚洲:** [孟加拉国](#) • [中国](#) • [香港](#) • [印度](#) • [印度尼西亚](#) • [日本](#) • [韩国](#) • [马来西亚](#) • [巴基斯坦](#) • [菲律宾](#) • [新加坡](#) • [台湾](#) • [泰国](#)

**非洲:** [摩洛哥](#) • [南非](#)

**中东:** [都拜](#) • [埃及](#)

---

## 常问问题

### 1. 专为窗口设计” 标语所代表的意义为何?

“专为窗口设计”标语所代表的意思是你所用的飞利浦 (Philips) 显示器能满足PC9x (97, 98, or 99, 2000, XP) 系统设计导览的要求及建议并且能通过严厉的微软窗口硬件品质实验室 (WHQL) 测试。

### 2. 与麦金塔兼容的型号为何?

所有表列之飞利浦显示器都和麦金塔兼容。但是,或许你仍需要一个转接器以连接该显示器到你的麦金塔系统。请与你的经销商/转售商接洽所有细节。

### 3. 什么是TC0?

TC0是瑞典语的缩写,即瑞典专业从业员联盟。

### 4. 什么是 MPR?

MPR是瑞典语缩写,即瑞典国家量测与测试委员会。

### 5. MPRII, TC092, TC095, TC099与TC0' 03之间有何差异?

根据一般的标准等级,TC0' 03/99是检定的最高等级。其次是优于TC092的TC095,而TC092又优于MPRII,以下我们将依每一类别将多数标准加以比较。

-TC0 92于 2000 年 6月30日停用

-TC0 95于 2003年12月31日停用

放射:

MPRII: 设定视觉显示器之低放射准则。

TC092: 比较MPRII 增加更多严格的标准。

TC095: 更艰困的TC092准则。

TC099: 描述比TC095更严苛的标准与测试方法。

TC0' 03: 描述与TC099标准相同再加上测试之不确定度?

安全:

MPRII:不需要

TC092/TC095/TC099/TC0'03:全部都需要。

节省能源:

MPRII:不需要。

TC092:待命模式<30W, 关闭模式<8W。

TC095:待命模式<30W, 关闭模式<8W。

TC099: 待命模式<15W, 关闭模式<5W。

TC0'03: 待命模式<15W, 关闭模式<5W>

人类视觉工程学:

MPRII:不需要。

TC092:不需要。

TC095:设定视觉工程准则, 包括最低对比等级、闪烁与剧烈跳动。

TC099:紧缩TC095准则。

TC0'03:针对 CRT显示器比TC0'95有更严苛的要求对于液晶显示器屏幕色彩有新的要求。

生态:

MPRII:不需要。

TC092:不需要。

TC095:设定一般性的生态标准, 包括回收准备、环境政策与环境检定。

TC099:进一步的紧缩TC095准则。

TC0'03: 要提供回收信息给消费者

## 6. 我如何激活节省能源功能?

进入“我的计算机”并选择“控制台”再选择“显示器控制”。撰择“所有内设选择”再从内设驱动器表内选你的飞利浦显示器型号。随插即用 (Plug and Play) 将你自动激活环境保护局 (EPA) 的计时盒。在DOS或Windows 3.1系统, 首你必须确定你的个人计算机有支持省能源功能。

## 7. 什么是更新率?

“更新率”表示每秒钟垂直扫描整个屏幕之次数。换句话说，如果一个显示器的更新率是85 Hz，那么它的屏幕是被更新—或是垂直扫描—每秒钟85次。更高的屏幕更新率表示较佳之影像稳定性，以及更少的屏幕闪烁。较高的屏幕更新率能让使用者能在屏幕面前工作长时间而不会感到眼睛疲劳，并避免压力。如需改变更新率，可进入”开始/设定/控制台/显示/性质/设定/进阶/配接卡” Windows设定，显示器将自己自动调整显示卡。

## 8. 为什么屏幕上之画面有闪烁现象?

低更新率或电气干扰是典型导致画面闪烁的原因。可能的对策方案包括以下几项：

- 确认所安装之显示卡驱动程序是否正确
- 查明所有的电气用品(例如行动电话)都远离显示器1公尺远
- 将显示器放置于其它远离电气干扰的位置
- 调整更新率至75 Hz或更高。

## 9. 我应如何调整显示器的分辨率?

可用之分辨率系因你所用之显示卡以及彩色驱动程序的能力而定。在Windows '95下，你可以在”显示器性质/设定”选单上选择需求之分辨率。

## 10. 我应如何调整屏幕大小、位置以及旋转?

依据你所拥有之机型而定，你可以使用客户最大化(CustoMax)软件之幕上显示(OSD)或者显示器上的控制按钮。

## 11. 如果在做显示器调整时调整不出来，怎么办?

只需简单地按 MENU 按钮，然后选择”回复至工厂设定”以回复所有的设定。

## 12. 自动校准能做些什么?

它可以使你的显示器表现的更佳而且寿命更持久。当显示器老化

后，其明亮度会逐渐地减弱，而色彩也会改变。这种为人所知的过程存在于所有的显示器。最后在多年之后，显示器的明亮度会减弱到它初始值之50%以下。到了这个阶段，显示器的寿命就终止了。自动校准功能会定时地重新调整色彩度以及发光度以达到其初始值。

### 13. 飞利浦自动校准特点如何让我受益?

使用自动校准功能可以比代表显示寿命终止之50%退化点而多出33%显示器发光性。这要拜自动校准之赐，举例来说，一个具10,000小时正常寿命之显示器可以延续寿命达13,300小时之久，整整长约三分之一寿命。

### 14. 自动校准是如何做到的?

在校准过程，不同的预先定义之黑色与白色影像会显示在屏幕上。红、绿、蓝色光束流被精确的量测，并和储存在显示器内的原始值加以比较。将个别的光束增益值加以重新调整，可以将其间差异减小至零。内设值系在生产期间被储存起来的。如果使用者自行设定色温后，此新值会取代原始内设值而成为新的内设值。

### 15. 应在何时做校准呢?

校准过程不需超过6秒钟。在校准期间，会有一些不同的特定影像会显示出来。在校准完成后原始的影像会再次显现出来。不需要定时进行重校工作。在显示器升温后才需要做校准。当显示器接收到讯号，指示即将切换到睡眠模式/待命模式时，自动校准即会发生。

### 16. 那些飞利浦显示器机型装有自动校准功能?

新机型202P、201B 与 109P装有自动校准功能。

### 17. 主选单显示”主选单锁住”。按下前控制面板没有作用。要如何解除此项功能?

按下并维持OSD选单约15秒钟直到画面显示”OSD主选单解除”。

### 18. 我的屏幕显示”没有同步输入”，应如何排除它呢?

检查以下各项以寻求对策：

- 影像电缆线的连接插销弯曲
- 确认计算机电源是否有打开
- 确认VGA电缆线有确实接妥
- 确认显示器后面的BNC/D-Sub联结器在其正确的位置，较新的机型在输入讯号选项下之幕上显示有此选项。
- 影像卡也许不符合视讯电子标准协会 (VESA) 所订之标准 (试着将此显示器接上另一台计算机看看)

#### 19. 为什么我的显示器显示“超出范围”?

装在你的计算机内之影像卡也许相对于显示器规格太高了。请与计算机制造商接洽以寻求如何降低操作系统分辨率的细节。

#### 20. 什么是云纹?为何我的显示器有这种波浪形现象?

云纹是阴极射线管 (CRT) 拥有之波浪形外观的一种自然效果或现象。而该波浪形系重复而且叠加在屏幕上头或为波状影像。以下是帮助你降低或减小此种效果的一些建议：

- 某些显示器拥有去除尘纹功能，激活它至开启位置或经由显示器上的OSD调整云纹去除功能。
- 为特定尺寸大小之显示器变更分辨率至建议标准值
- 改变窗口观看花纹/方案直到云纹效果可见度减小。
- 改变水平与垂直尺寸使云纹效果降低至完美状态。

#### 21. 我的显示器似乎少了一种或几种颜色，我应如何校正它呢?

- 如果OSD选单也少了一种颜色，则请与服务部接洽细节
- 设定色温至9300色调
- 检查影像电缆线有否插销弯曲

- 影像卡有可能已产生瑕疵(试着将此显示器接到另一台计算机看看)

## 22. 何时我应对显示器做去磁动作，它会产生噪音，这是正常吗?

是的，当经由OSD进行去磁动作时，显示器相对地会产生噪音，这是正常的。请了解到有许多机型在任一时刻(直到10分钟)无法做去磁动作超过一次。这是因为该装置装有一温度感应电阻器。当装置去磁时，电阻值增加而产生热量，而当达到某一温度时，电阻会上升而阻止电压到达于去磁线圈。这就是停止去磁器作用的原因。而且这个装置的电阻值在其冷却后会降低下来，此时去磁功能会回复至正常。这是一种国际性的设计而且也是一种工业标准，不是飞利浦显示器专有的。请了解到并不是所有飞利浦的机型都有手动去磁功能。有一些机型内建有自动去磁特点，在打开显示器时，会自动对显示器做去磁动作。

## 23. 我应如何调整屏幕上的画面?

请执行以下步骤来修正画面影像：

- 经由OSD选单重置你的显示器
- 在OSD里头调整水平(宽度)且/或垂直尺寸(高度)
- 变更显示器时间的选择，使之在建议之分辨率下工作

## 24. 屏幕上之画面边缘似乎会扭曲，我应如何修正它?

请执行下述之步骤以修正画面影像：

- 磁性或电气干扰系典型的因素导致画面几何形状不佳。请将显示器放置于不同的位置。
- 经由OSD选单重置显示器至工厂默认值
- 在显示器OSD内，进入几何选单并且执行必要的调整
- 变更显示器时间选择至建议分辨率

## 25. 画面看起来太暗了，我应如何修正它呢?

经由显示器OSD调整明/或对比。某些机型在显示器OSD里头之进阶控制下有影像输入选择。大部份的计算机需将之设定在0.7 V。

请检查以下各项以寻求对策：

- 如果OSD选单也太暗了，则请接洽客服部前来维修。
- 经由OSD选单重置显示器
- 经由OSD选单改变色温设定至9300色调
- 设定对比至最大程度(100)且明亮度设至中等程度(50)
- 影像卡可能已有瑕疵(试着连接显示器至另一台计算机)

## 26. 要如何增加显示器上的色彩显示?

影像卡所占之影像内存量将决定你的计算机屏幕所能显示的色彩数量。如你的影像卡内存已接近用完，你将需要安装最新版的驱动器在计算机上或者将影像卡内存升级。请与你的计算机或影像卡制造商接洽更多的细节。

## 27. 为何我的显示器上没有画面?



- 检查壁上插座有否电源。接上其它的产品以确认是否有电。
- 确认电源电缆线有正确地连接上壁上插座以及显示器。
- 检查电源按钮有否打开。
- 拔掉显示器插头大约1分钟，再插上。再打开显示器。

## 28. 即使是电源LED是黄色/琥珀色/闪绿的，为什么我的显示器没有画面?

- 按住计算机上的Ctrl键并重新开你的计算机。如果在开启程序期间，你有看到任何的画面，请确认你的影像卡的设定是否正确(在Windows系统下，请进入控制台并选择显示)。
- 检视影像电缆线没有损坏、弯曲或者在连结器里的插销有损坏情况(请了解部份的VGA连结器都有一支销是空的)。如果有所损坏，则请更换一条新的电缆线。
- 检视电缆线有被正确的接上计算机。
- 按下任一键盘上的按键，以唤醒在省电模式下的计算机。



29. 即使是电源LED是绿色的，为什么我的显示器没有画面？

- 确认显示器的对比与明亮度设定。首先按下(-)按钮然后按(+)  
以增加对比，然后按下并保持住(+)  
按钮以增加明亮度。这些按钮系位于显示器的前面。

30. 在我按下ON/OFF按钮后，为何画面会快速的消失？

这是飞利浦显示器设计上的特点，用于保持你的显示器的寿命。请在打开与关闭显示器中间能间隔5秒钟，你的画面即会回复。

## 术语表

[A](#) [B](#) [C](#) [D](#) [E](#) [F](#) [G](#) [H](#) [I](#) [J](#) [K](#) [L](#) [M](#) [N](#) [O](#) [P](#) [Q](#) [R](#) [S](#) [T](#) [U](#) [V](#) [W](#) [X](#) [Y](#) [Z](#)

---

### A

*Autoscan* (自动扫描)

飞利浦“光耀”(Brilliance)显示器的一种基于微处理器的功能，能够自动探测已经安装的视频卡输入信号的横向和纵向频率。因此，自动扫描显示器能够使用多种类型的视频卡。MultiSync (NEC之注册商标)具有类似功能。

[返回页首](#)

---

### B

*Balanced pincushion* (均衡枕形)

请参阅“[Geometric distortion \(几何变形\)](#)”

*BNC connection* (BNC连接)

一种特殊的接头结构，用于配备较高扫描频率的某些显示器。BNC连接能够提供视频信号通路的最佳屏蔽和匹配特征阻抗，确保最佳视频性能。

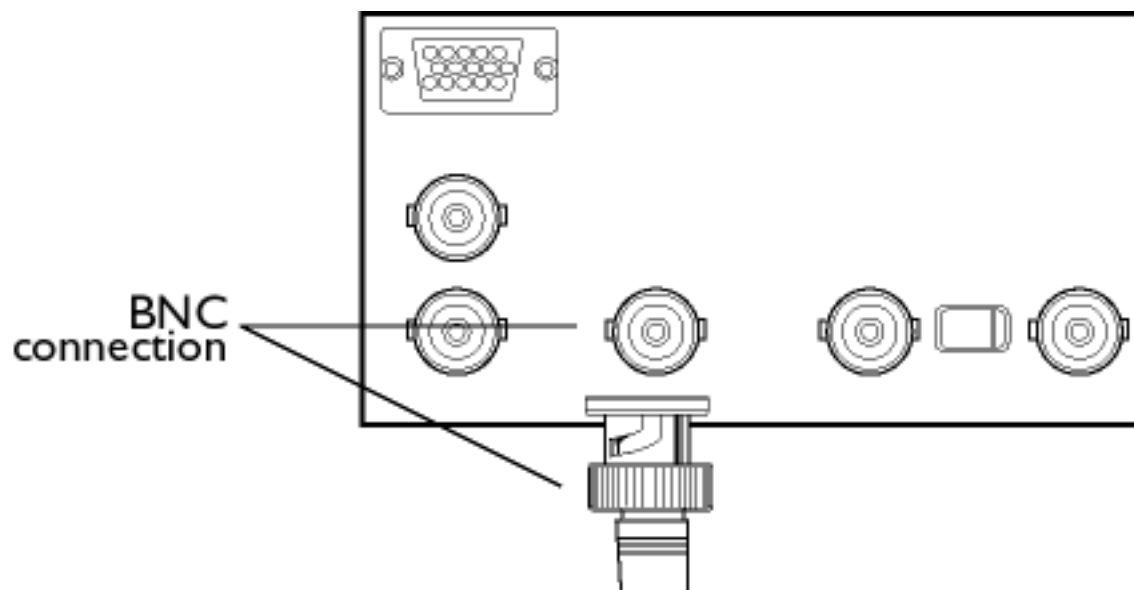

[返回页首](#)

## C

### CE Mark (欧洲联盟标志)

欧洲联盟标志用于遵照欧洲联盟安全、EMI和EMS要求，符合EMC和LV（低电压设备）指令的产品，在欧洲联盟内出售的产品必须带有该标志。

### Color temperature (色彩温度)

用一个黑色物体温度（凯尔文度）描述辐射源色彩的一种方法，该黑色物体与该辐射源具有同样的主频率。

大多数飞利浦显示器都可以将色彩温度设定为任何需要的值。

### Contrast (对比度)

图像中最亮部分和最暗部分之间的比率。图像中最暗部分由未激励的荧光体的亮度确定，而该

亮度又取决于环境光线的反射角度。因此，在环境光线强时对比度下降。黑色矩阵显像管反射的环境光线较少。因此比其他电子管具有更高对比度。

### *Convergence error* (会聚错误)

光束失准，导致三个光束中一个或多个穿过阴影屏蔽中的错误孔，击中错误的三位组中的一个荧光点。

会聚错误通常以毫米表示，在屏幕上显示为三个定义明确的点，称为A、B和C（见下图）。也称为会聚失准。

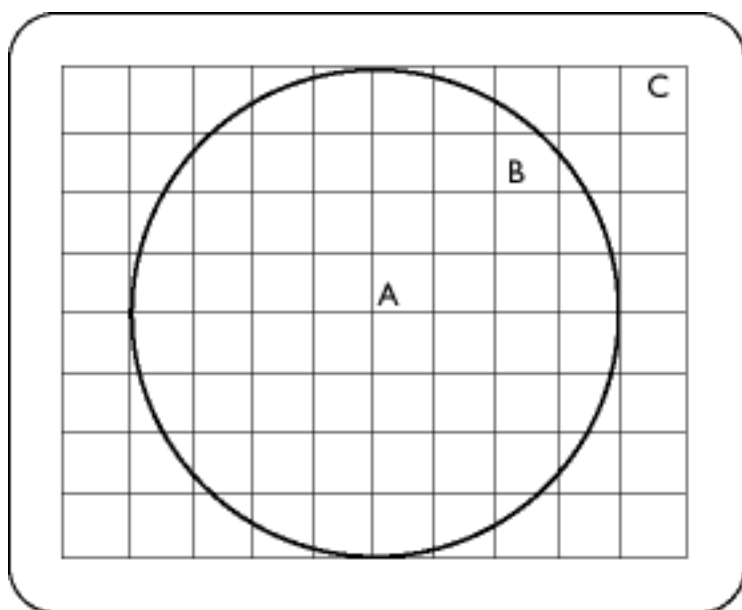

指定会聚错误的点。

### *Convergence-error correction* (会聚错误校正)

校正会聚错误的一种方法，旨在确保三个光束同时落在同一个三位组上。通常需要使用偏转线圈中的特殊会聚错误校正线圈。

### *CRT* (阴极射线管)

阴极射线管 - 所有符合以下条件之电子管均称为阴极射线管：阴极放射的一个或多个电子光束

由于电路偏离而在荧光屏上定时扫描。电视和显示器显像管都是阴极射线管的特殊形式。

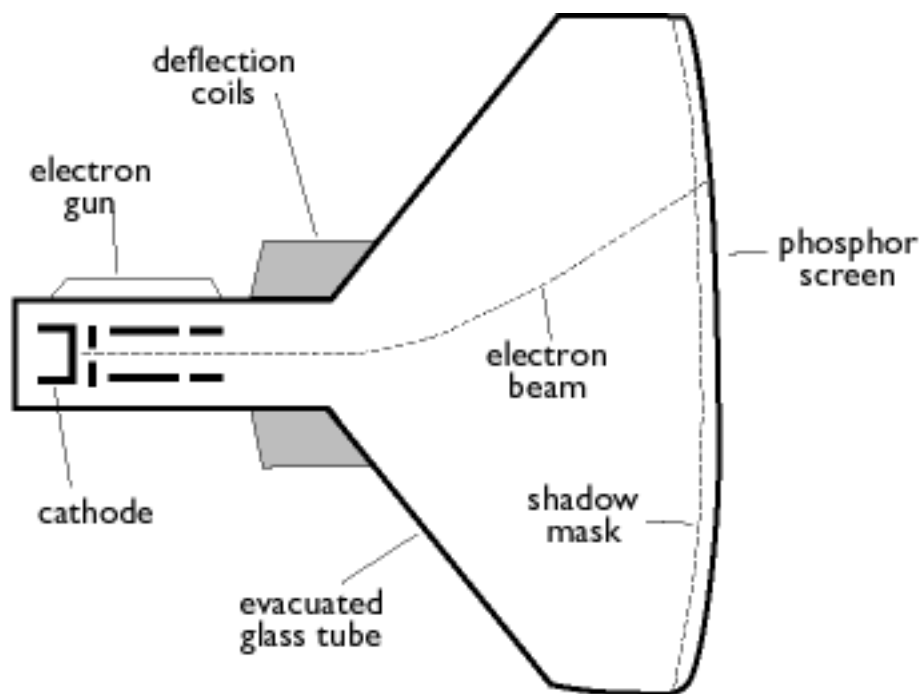

## D

### *DDC (Display Data Channel)* (显示数据频道)

DDC是指显示器和计算机的通讯频道。DDC功能允许显示器控制器自动配置，以最佳方式利用显示，而无须用户干预。DDC是插入即可用新方法的一项内容，投放PC市场中以便提高用户友好程度。

插入即可用的三个级别是：(1)DDC1，显示器将数据发往PC；(2)DDC2B，PC可从显示器索取信息；和(3)DDC2Bi，为双向通讯 - 可指定显示器网址，PC或图像板可向显示器下达指令。

### *DDC 1/2B*

请参阅DDC。

## *DDC 2Bi*

请参阅DDC。

## *Degaussing* (消磁)

在开机时将显像管阴影屏蔽和有关金属部件消磁的过程，可最大限度减少图像变形。通常采用一个特殊消磁线圈，一个衰减交流电流穿过该线圈，生成逐步衰减之交流磁场，使显像管消磁。有些显示器提供手动消磁工具，该工具可于任何时间启动。

## *Digital control* (数字控制)

基于微处理器的图像参数和视频模式数字控制可实现对图像设定值和模式的全面控制，只需按一下按钮即可立刻调用所有设定值。此一功能十分先进，它允许用户于任何时间切换至任何需要的模式，而无须花费时间调整图像。目前大多数飞利浦显示器都具备此种功能。

## *Dot pitch* (点距)

同一屏幕中相同色彩的两个荧光点之间的最小距离。点距越小，显示器的分辨率越高。

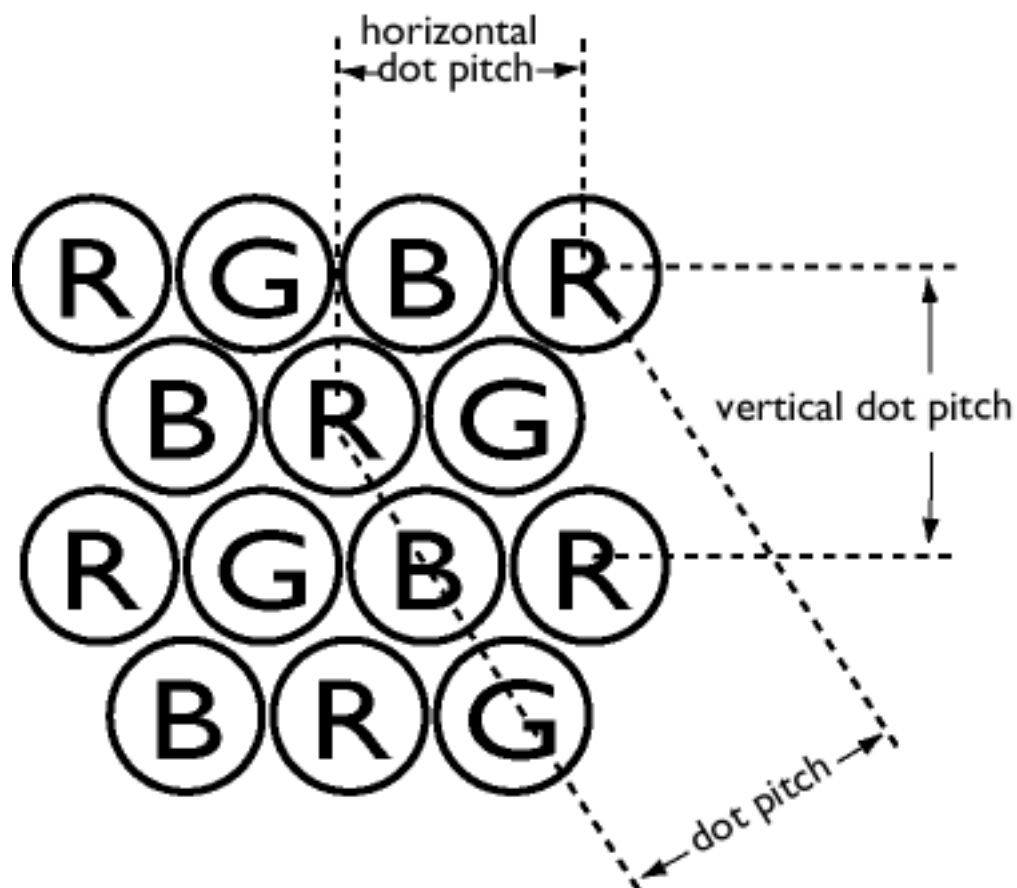

### *Dot rate* (点率)

点时钟的频率，以MHz表示。它用于测量视频卡和后续处理电路之间数据传输的速度。

也称为视频点率。

[返回页首](#)

---

## E

### *Electromagnetic radiation standards* (电磁辐射标准)

用于限制显示器电磁辐射的国际标准。目前有两类重要标准，均源于瑞典政府最初制定的条例。

## MPR-II

瑞典国家测量与测试委员会最初提出的标准。它规定显示器电磁辐射的最高级别，目前已被用于世界标准。MPR - II规定在距离显示器中心50厘米处测量的最大许可静电、电磁和电场水平（请参阅表格）。

## TCO（瑞典专业雇员联合会）

1991年，瑞典专业雇员联合会设定了比MPR - II更为严格的标准，该标准特别适用于交流电场（AEF）。该TCO标准之所以更为严格，其原因不仅是许可磁场和电场级别低于MPR - II，而且测量距离也缩短（请参阅表格）。

## Electromagnetic radiation standards（电磁辐射标准）

### *EMI (Electrical Magnetic Interference)*（电磁干扰）

源于电器或电子设备运转的电及/或磁辐射。

### *EMS (Electrical Magnetic Sustainment)*（电磁保持）

在存在电及/或磁干扰的环境中，电器或电子设备正常运转的能力。

[返回页首](#)

---

## F

### *Flicker*（闪烁）

图像强度的迅速变化，源于电子光束将图像扫入屏幕的有限时间。闪烁分为两类：行闪烁的原因是电子光束扫描图像的每一行；帧闪烁（若图像交织则为域闪烁）的原因是帧的重复率为每秒50帧。在使用GUI和DTP软件（背景为浅色）时可看到帧闪烁，对于操作人员 - 特别是平时大量使用显示器的人员 - 带来很大不便，使他们感到眼睛疲劳、头痛、视力模糊、精神紧张等。但是，该故障可以排除，其方法是将显示器刷新率（每秒帧数）增加至约70Hz以上。年龄较大的人对闪烁较不敏感。

[返回页首](#)



## H

### *Hertz* (赫兹)

频率单位，以物理学家海因里希赫兹 (1857 - 1894) 命名。1赫兹 (Hz) 等于1周期/秒。

### *Horizontal dot pitch* (横向点距)

请参阅Dot pitch (点距)。

### *Horizontal scanning frequency* (横向扫描频率)

也称为行频率，以kHz表示，它是每秒写入屏幕的视频行数 (从左向右)。横向扫描频率越高，分辨率越强 (即刷新越高，分辨率越高)。

[返回页首](#)

---

## I

### *INF File* (信息文件)

### **INF file** (信息文件)

信息 (INF) 文件采用特定格式储存信息。设定功能在执行安装操作时从信息文件检索需要使用的信息。存入信息文件的信息包括INI和注册内容变更、文件名称、源媒体中的源文件位置。

## *Interlaced/non-interlaced* ( 交织/非交织 )

### **Interlaced.** ( 交织 )

将图像写入屏幕的方法，首先写入图像的所有偶数行，然后写入所有奇数行。结果：整个图像包含两类交织的半图像（或域）。就交织存取而言，纵向（或域）频率为50Hz意味着图像（或帧）频率为25Hz。

### **Non-interlaced.** ( 非交织 )

将图像写入屏幕的一种方法，图像的视频行连续写入，因此，一次纵向光束扫描即可将一个完整的帧写入屏幕。就非交织显示而言，纵向频率为50Hz意味着图像（或帧）频率为50Hz。在任何分辨率下，非交织模式均优于交织模式；但是，生成非交织模式代价较高。

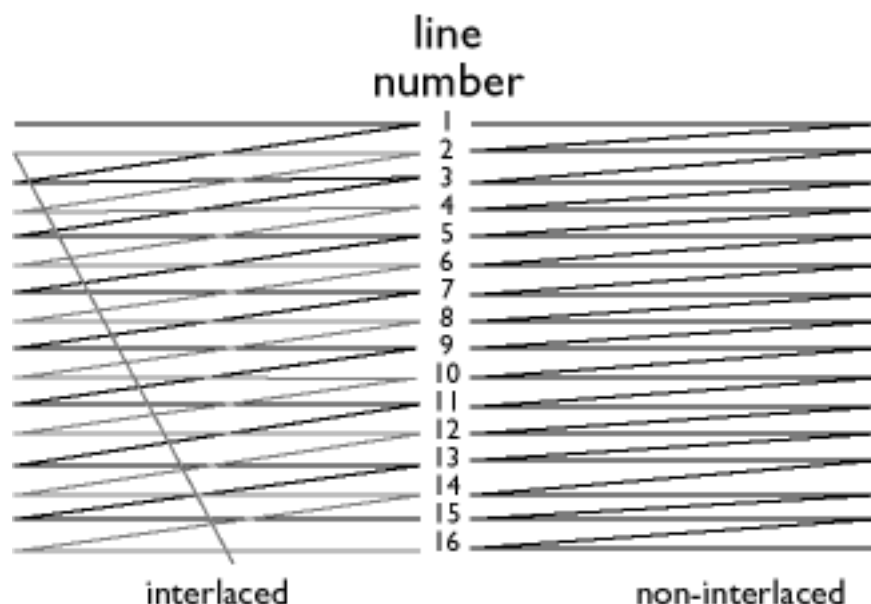

[返回页首](#)

## L

### *Linearity* ( 线性 )

基于所需位置测量屏幕上像素实际位置的度数。（请参阅下图）

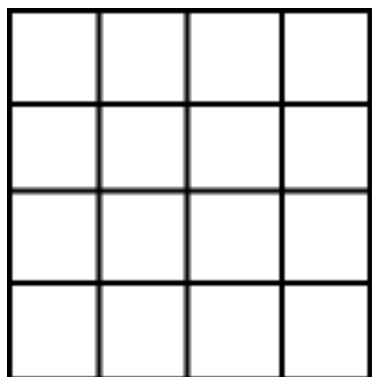

intended raster

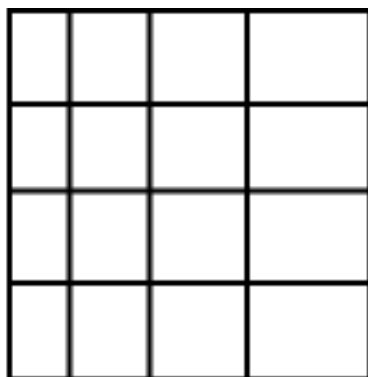
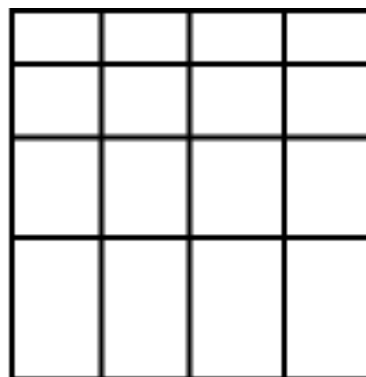
horizontal linearity  
distortionvertical linearity  
distortion

### *Line frequency* (行频率)

请参阅Horizontal scanning frequency (横向扫描频率)。

### *Low-emission monitor* (低辐射显示器)

符合国际辐射标准的显示器。

请参阅Electromagnetic radiation standards (电磁辐射标准)。

### *Low-frequency electric and magnetic fields* (低频电场和磁场)

偏转线圈生成的交流场。此类交流场越来越受到政府主管部门、行业协会和新闻媒体的重视。尽管没有科学证据表明显示器辐射对人体有害，业界在减少辐射方面仍然作出了很多努力，以便防患于未然。目前有两个领域比较受到重视：从2kHz至400kHz的最低频率（VLF）电场和磁场以及从5Hz至2kHz的极低频率（ELF）电场和磁场。

另请参阅Electromagnetic radiation standards (电磁辐射标准)。

[返回页首](#)

**M***Moiré effect* ( 波纹效应 )

由于两个叠交线条图案之间的干扰形成的条纹图案。

在显示器中，波纹效应源于阴影屏蔽图案和视频信息（视频波纹）之间以及阴影屏蔽图案和横向条纹图案（扫描波纹）之间的干扰。波纹效应在屏幕上显示为波浪形图案，随着显示器分辨率提高会更为显著。由于视频信号不断变化，对视频波纹基本上无法采取措施。扫描波纹基于横向扫描频率，可以通过选择适当的频率而减少。由于Autoscan（MultiSync）显示器采用多种扫描频率操作，在某些视频模式中有时会出现波纹。

*MPR*

请参阅Electromagnetic radiation standards ( 电磁辐射标准 )。

*MultiSync monitor* ( MultiSync显示器 )

请参阅Autoscan monitor ( 自动扫描显示器 )

[返回页首](#)

---

**N***Non-interlaced* ( 非交织 )

请参阅Interlaced/non-interlaced ( 交织/非交织 )

[返回页首](#)

**O****OSD (On Screen Display) ( 屏幕显示 )**

该功能允许终端用户直接通过屏幕上的说明窗口调整屏幕性能和显示器参数。请参阅CrystalClear一节中的CustoMax。

**Overscan ( 过扫描 )**

一种扫描方法，采用该扫描方法时，没有可用视频信息的部位在可视频幕之外扫描，以便最大限度地利用屏幕用于显示活动视频信息。有时必须采用此种方法，因为某些视频卡生成的视频图案小于可视频幕区，使图像不必要地缩小，并且不太容易辨认。

[返回页首](#)

---

**P****Parallelogram Distortion ( 平行四边形变形 )**

请参阅Geometric distortion ( 几何变形 )。

**Phosphor ( 荧光体 )**

发出荧光的物质的集体名称。为了在屏幕上显现图像，荧光粉被涂在显像管屏幕的内部表面，用电子光束激励，使之发出荧光。典型的荧光体是P22中短余辉荧光体和EBU高色彩饱和荧光体。

**Pin-cushion Distortion ( 枕形变形 )**

请参阅Geometric distortion（几何变形）。

### *Pixel*（像素）

英文picture element（图像元素）的缩写，是图像中可以在屏幕上显示的最小单位。像素尺寸越小，显示器分辨率越高。像素的尺寸取决于屏幕上电子点的尺寸，而不一定取决于荧光点距（三位体的尺寸）。因此，如果显示器配备覆盖数个三位体的大型电子点，即使其点距很小，依然可能发生分辨率不良的情况。

### *Pixel frequency*（像素频率）

每秒钟可在一个视频行中写入的像素数目。

### *Pixel rate*（像素速率）

请参阅Pixel frequency（像素频率）。

### *Plug-and-Play*（插入即可用）

请参阅DDC和USB一节。

[返回页首](#)

---

## R

### *Raster*（光栅）

屏幕上电子光束可以到达的区域。

## *Refresh rate* (刷新率)

请参阅Vertical scanning frequency (纵向扫描频率)。

## *Resolution* (分辨率)

可以在屏幕中显示的像素数目。分辨率的测量方法是一行中的像素数目乘以横向行数。

另请参阅Video graphic adapter (视频图形适配器)。

## *Rotation function* (旋转功能)

该功能允许用户将全屏幕旋转调整为横向。

由于地球磁场，当屏幕朝向不同方向时，显示器屏幕会倾斜。

[返回页首](#)

---

## **S**

### *Screen coatings* (屏幕涂层)

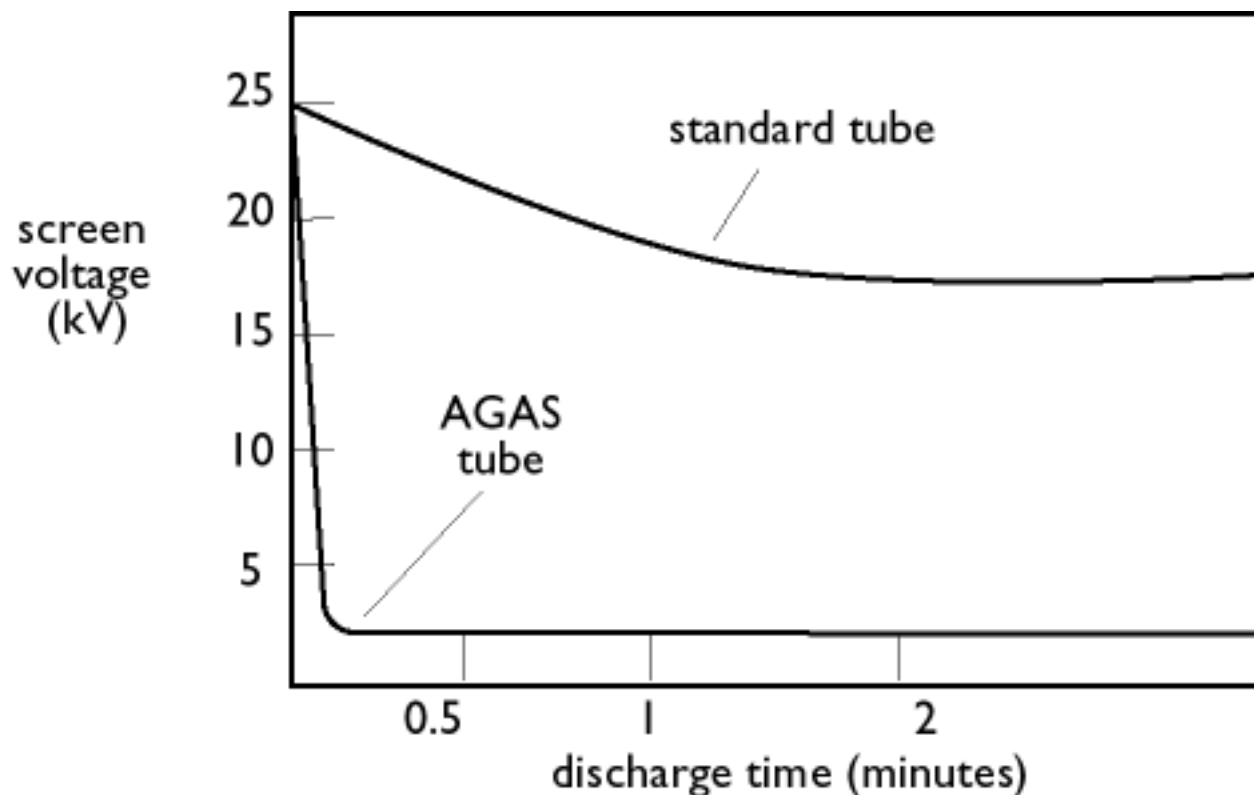

### *Anti-Static coatings (防静电涂层)*

由于受到光束电子的不断冲击，显示器屏幕在使用时带电。带电的屏幕表面会吸引灰尘颗粒。在屏幕（或紧贴屏幕前面的玻璃板）上加一层导电涂料可以将电流引开，防止屏幕上灰尘积聚，该涂层即称为防静电涂层。

### *AGAS (Anti-Glare, Anti-Static) coating (防强光、防静电涂层)*

AGAS是采用旋转和喷洒方法在屏幕表面涂施的一种二氧化硅涂层。它可以打散折射光，使屏幕中的光源图像模糊。为了同时具有防静电性能，该涂层还包含微小的导电颗粒。

### *ARAS (Anti-Reflection, Anti-Static) coating (防折射、防静电涂层)*

ARAS是当前最有效的防折射/防静电屏幕处理方法之一。它包含一个多层透明绝缘材料的结构，能够利用屏幕表面的宽带干扰效果消除折射。在该多层结构内部还有一层导电层，同时具有防静电性能。

采用ARAS可将折射光线强度从入射光线（无涂层屏幕反光度）的大约4.5%降低至0.5%以下。与其他屏幕处理方法相比，ARAS还有另一大优点：它并不化解或驱散折射光线，因此图像对比度和清晰度完好无损。它还便于清洁，能够承受通常商店出售的清洁剂的腐蚀。



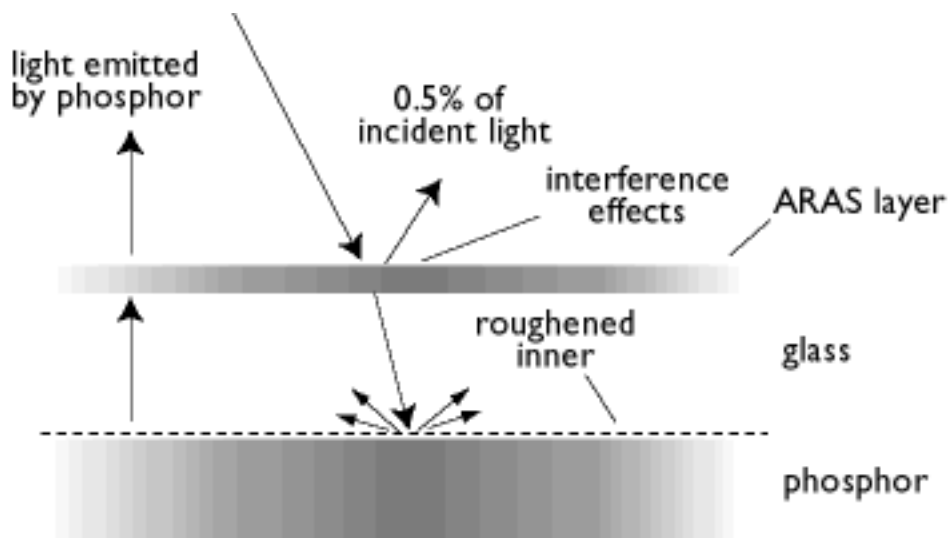

ARAS涂层仅反射入射光线的大约0.5%。

*AGARAS (Anti-Glare anti-Reflection Anti-Static) coating.* (防强光、防折射、防静电涂层)

一种综合性防折射、防强光、防静电涂层。

*Self-test function* (自测试功能)

显示器装备的硬件或软件能够自动检测电缆连接状况。

*Shape* (变形)

复制的图像偏离需要的形状。以下是常见变形：

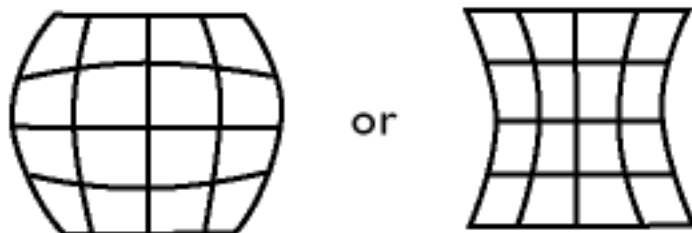

pincushion distortion

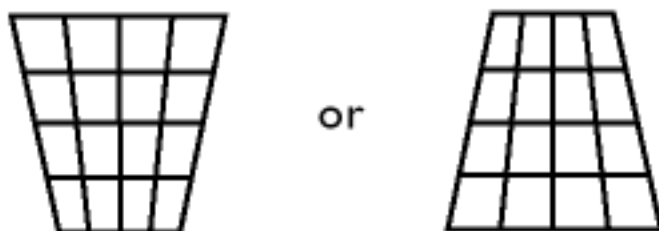

trapezoid distortion

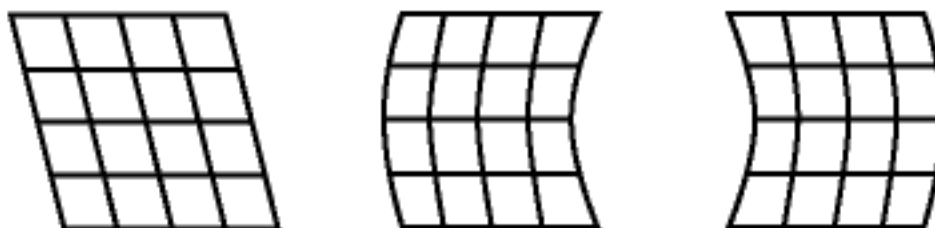
parallelogram  
distortionbalanced pincushion  
distortion

### SOG (Synchronization On Green) ( 屏幕同步 )

正常运转的彩色显示器需要五类信号：横向同步脉冲、纵向同步脉冲、红色信号、绿色信号和蓝色信号。从PC向显示器传送信号采用下列三种方法之一：

1. 分别同步：横向和纵向同步信号分别传送。
2. 合成同步：横向和纵向同步脉冲混合为同一个信号链。
3. SOG横向和纵向同步脉冲混合，然后综合成绿色信号。

[返回页首](#)

## TCO

请参阅Electromagnetic radiation standards ( 电磁辐射标准 )。

## Tilt function ( 倾斜功能 )

请参阅rotation function ( 旋转功能 )。

## Trapezoid distortion ( 梯形变形 )

请参阅Geometric distortion ( 几何变形 )。

## TTL signal ( TTL信号 )

TTL ( 晶体管至晶体管逻辑 ) TTL信号是一种用于控制屏幕色彩的数字信号级别。采用TTL驱动时，红色、绿色和蓝色信号只能开启或关闭或提供强度信号。因此，TTL驱动的显示器可以最多显示64种彩色。MDA、CGA、EGA及类似视频标准系基于TTL级别。

[返回页首](#)

---

## U

### USB or Universal Serial Bus ( 通用串行总线 )

**用于PC外设设备的一种智能插头。** USB自动确定外设设备需要的资源 ( 例如驱动程序软件和总线带宽 )。USB无须用户干预即可提供必要资源。

USB消除了“机壳恐惧症” - 即在安装附加外设设备时不敢打开计算机机壳。在安装新外设设备时，USB还消除了调整复杂IRQ设定值的麻烦。

使用USB即可避免“端口堵塞”。没有USB，PC通常仅限使用一台打印机，两个通讯端

口装置（通常为滑鼠和调制解调器）、一个强化并行端口附件（如扫描仪或视频照相机）和一个操纵杆。每日都有越来越多的多媒体计算机外设设备投放市场。有了USB，同一台计算机上同时可运行最多127件装置。

USB许可“热插入”。即无须关机，将附件插入，重新启动，运行设定即可安装外设设备。亦无须在拆除装置时执行逆向过程。

要言之，USB将今天的“插入即可用”附件转化成真正的插入即可用附件！

## Hub（接线盒）

一种通用并行总线装置，它提供更多与USB的连接。

接线盒是USB插入即可用结构中的重要成份。下图显示了常见的接线盒。接线盒可以帮助用户简化USB连接，以低成本提供简单易行的健壮性。

接线盒是高密度的接线装置，它发挥了USB的多头连接特征。连接点称为端口。每个接线盒都将一个连接点转换为多个连接点。该结构支持多个接线盒的并置。

接线盒中的上游端口将接线盒与主机连接。每一个下游端口与另一个接线盒或装置连接。接线盒可以在每一个下游端口检测连接或拆除，使功率能够分布至下游装置。每一个下游端口均可单独启用，配置为全速或低速。接线盒将低速端口与全速信号隔离开来。

接线盒包括两部分：接线盒控制器和接线盒转发器。转发器是上游端口和下游端口之间的协议控制开关。它还拥有重设和暂停/恢复信号的硬件支持。控制器提供界面寄存器，允许与主机进行双向通讯。接线盒特定状态和控制指令允许主机配置接线盒，并且追踪和控制其端口。

## Device（装置）

执行一项功能的逻辑或物理实体，其意义取决于上下文，在最低级别，装置可能指单一硬件部件，如内存装置。在较高级别，装置可能指执行某项功能的一组硬件部件，例如USB界面装置。在更高级别，装置可能指通过USB连接的一个实体所执行的功能；例如，一台数据/传真调制解调器装置。装置可以是物理、电、可编址和逻辑装置。

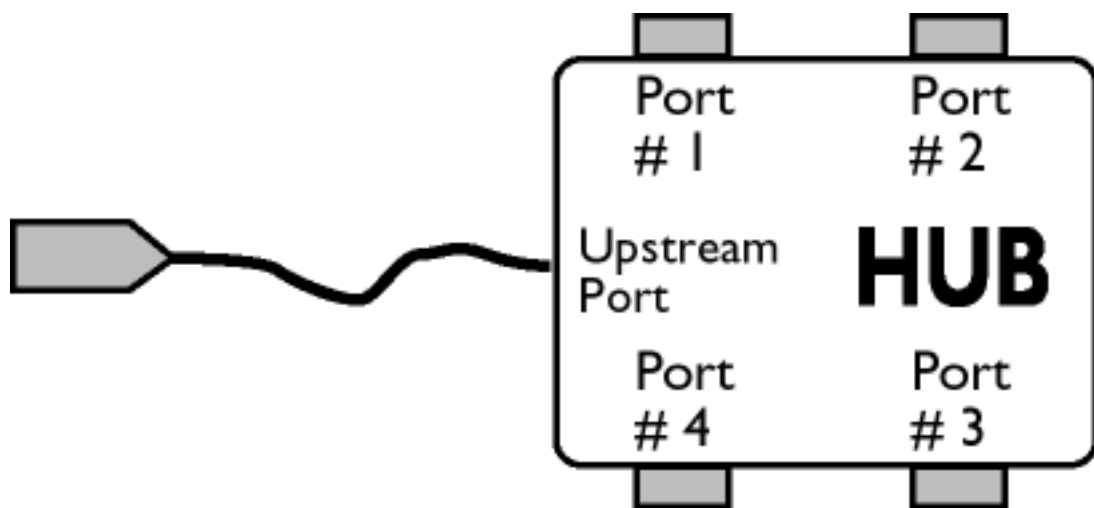

### Downstream (下游)

数据从主机流出或远离主机的方向。下游端口指接线盒中其电路接点距生成下游数据的主机最远的端口。下游端口接收上游端口数据。

### Upstream (上游)

数据流向主机的方向。上游端口指其电路接点距上游生成数据的主机最近的装置上的端口。上游端口接收下游端口数据。

### UPS (Universal Power Supply) (通用电源)

具备UPS功能的显示器可用于电源电压各异的国家。

[返回页首](#)

---

## V

### Vertical dot pitch (纵向点距)

请参阅dot pitch（点距）。

### *Vertical scanning frequency（纵向扫描频率）*

该频率以Hz为单位，表示在交织模式中每秒钟写入屏幕的域数目。在非交织模式中，纵向扫描频率是每秒写入屏幕的帧（完整图像）数目（亦称为刷新率）。

### *Vertical sync pulses（纵向同步脉冲）*

表示新帧开始的一串正方形波形。

### *VESA（视频电子标准协会）*

视频电子标准协会是制造商的组织，旨在建立与保持视频卡和显示器的行业通用标准。VESA的贡献之一是推出了70 Hz刷新率的Super VGA和Extended VGA视频图形标准（请参阅视频图形适配器），最大限度减少了闪烁，减轻了操作人员眼睛的疲劳程度和紧张程度。

### *Video dot rate（视频点率）*

请参阅dot rate（点率）。

### *Video graphics adapters（视频图形适配器）*

装备字符或图形生成器和视频内存的卡，用于在屏幕上复制图形。一个微处理器扫描视频内存，将源于计算机的位信息转化为可由显示器显示的视频信号。此类卡符合有关显示性质和品质的各种标准。

**VGA（视频图形排列）**于1987年推出，是第一种模拟卡。它的分辨率超出EGA：图形为640 × 480像素，文字为720 × 400像素，调色板包含256种颜色。VGA还能仿真EGA和CGA。

**Super VGA**, 由VESA于1989年设计, 其分辨率为800 × 600像素。

**Extended VGA**, 由VESA于1991年推出, 其最高分辨率为1024 × 768像素(非交织), 刷新率略高于IBM的XGA 8514A。

**High-end, graphics adapters**, 过去三年中为专业工作站提供的高档图形适配器, 其最高分辨率为1280 × 1024至1600 × 1280, 横向行频率最高为90 kHz, 带宽最高为200 MHz。

**VIS (Viewable Image Size) (可视图像尺寸)**

用户能够看到的真实屏幕尺寸, 按照对角线测量。显示器的VIS总是小于所谓显示器屏幕尺寸。例如17英寸显示器的VIS仅约为16英寸。它取决于CRT的可用屏幕尺寸以及显示器前柜的开口尺寸。

[返回页首](#)

## 下载与列印

本页提供以.pdf格式阅读手册之选项。PDF档案可下载至您的硬碟，您然后可以使用 Acrobat Reader或浏览程式阅读和列印。

若您的电脑没有组装Adobe Acrobat Reader程式，请选择您要组装 [Adobe Acrobat Reader 「PC版」](#) / [Adobe Acrobat Reader 「Mac版」](#)。

### 下载说明：

欲下载档案：

1. 将鼠标对准下面的图符，然后按住滑鼠左键。（Win95/98/2000/Me/XP用户使用右键）
2. 从出现的功能选择表中选「将链接另存为...」、「将目标另存为...」或「将链接下载至磁碟」。
3. 选择在何处存放影像；按一下「储存」（若程式提示您选择「文本」或「来源」，请选择「来源」）。

### 列印说明：

欲列印本手册：

1. 打开手册档案后，遵循印表机说明，列印需要的页面。



[107B.pdf](#)



[107C.pdf](#)



[107E.pdf](#)



[107H.pdf](#)





[107S.pdf](#)



[107T.pdf](#)



[107Q.pdf](#)

## 故障排除

[安全注意事项与维护](#) • [故障排除](#) • [监管信息](#) • [其他有关信息](#)

---

### 常见故障

遇到问题了吗？出现故障了吗？请求帮助以前请尝试以下方法。

是否发生这个故障？

检查下列项目

无图像

( Power LED不亮 )

核实电缆已插入电源插座，显示器电源已经接通。  
显示器正前方的电源按钮应当处于“开启”位置。  
中断显示器电源大约一分钟。

无图像

( Power LED为闪绿 )

核实计算机已经启动。  
核实显示器电缆与计算机正确连接。  
检查显示器电缆的插针是否弯曲。  
可能启动了节能模式。

无图像

( Power LED 为绿色 )

核实亮度和对比度控制已经正确设定。  
核实显示器电缆与计算机妥善连接。  
检查显示器电缆的插针是否弯曲。  
核实计算机电源按钮开启。

当您启动显示器时屏幕不显示

核实显示器电缆与计算机妥善连接（另请参阅“快速入门指南”）。  
检查显示器电缆的插针是否弯曲。  
核实计算机已经启动。

无图像或图像断断续续

您如果使用非VESA - DDC标准视频卡，关闭DDC1/2B功能。

色彩模糊	图像可能需要消磁。 消除附近的磁性物体。 欲获得最佳图像质量，使显示器朝向东方。
缺少一种或多种彩色	检查色彩温度。 核实显示器电缆与计算机妥善连接。 检查显示器电缆的插针是否弯曲。
图像暗淡	调整亮度和对比度控制器。 检查视频卡及用户手册，它可能不符合VESA - DDC标准。
图像过大或过小	调整横向及/或纵向尺寸。 调整焦距。
图像边缘不整齐	调整几何形状。
图像重叠	拆除视频延长电缆及/或视频开关盒。 欲获得最佳图像质量，将显示器朝向东方。
图像不清晰	检查波纹是否关闭。 调整同步输入。
图像不稳定	提高刷新率。
屏幕显示有问题	查阅有关章节的说明和故障排除信息。

欲获得进一步信息，请洽当地飞利浦经销商，号码见“[消费者信息中心](#)”清单。

[返回页首](#)

# Regulatory Information

[TCO'03 Information](#) • [Recycling Information for Customers](#) • [Waste Electrical and Electronic Equipment-WEEE](#) • [CE Declaration of Conformity](#) • [Commission Federale de la Communication \(FCC Declaration\)](#) • [EN 55022 Compliance \(Czech Republic Only\)](#) • [VCCI Class 2 Notice \(Japan Only\)](#) • [MIC Notice \(South Korea Only\)](#) • [Polish Center for Testing and Certification Notice](#) • [North Europe Information \(Nordic Countries\)](#) • [BSMI Notice \(Taiwan Only\)](#) • [Ergonomie Hinweis \(nur Deutschland\)](#) • [Philips End-of-Life Disposal](#) • [Information for UK only](#)

[Safety Precautions and Maintenance](#) • [Troubleshooting](#) • [Other Related Information](#)

---

## TCO' 03 Information (For TCO Model Only)



### Congratulations!

The display you have just purchased carries the TCO'03 Displays label. This means that your display is designed, manufactured and tested according to some of the strictest quality and environmental requirements in the world. This makes for a high performance product, designed with the user in focus that also minimizes the impact on our natural environment.

### Some of the features of the TCO'03 Display requirements.

#### Ergonomics

- Good visual ergonomics and image quality in order to improve the working environment for the user and to reduce sight and strain problems. Important parameters are luminance, contrast, resolution, reflectance, colour rendition and image stability.

#### Energy

- Energy-saving mode after a certain time-beneficial both for the user and the environment
- Electrical safety

#### Emissions

- Electromagnetic fields
- Noise emissions

#### Ecology

- The product must be prepared for recycling and the manufacturer must have a certified

- environmental management system such as EMAS or ISO 14 000
- Restrictions on
  - chlorinated and brominated flame retardants and polymers
  - heavy metals such as cadmium, mercury and lead.

The requirements included in this label have been developed by TCO Development in co-operation with scientists, experts, users as well as manufacturers all over the world. Since the end of the 1980s TCO has been involved in influencing the development of IT equipment in a more user-friendly direction. Our labelling system started with displays in 1992 and is now requested by users and IT-manufacturers all over the world.

For more information, please visit  
**[www.tcodevelopment.com](http://www.tcodevelopment.com)**

[RETURN TO TOP OF THE PAGE](#)

---

## Recycling Information for Customers

Philips establishes technically and economically viable objectives to optimize the environmental performance of the organization's product, service and activities.

From the planning, design and production stages, Philips emphasizes the important of making products that can easily be recycled. At Philips, end-of-life management primarily entails participation in national take-back initiatives and recycling programs whenever possible, preferably in cooperation with competitors.

There is currently a system of recycling up and running in the European countries, such as The Netherlands, Belgium, Norway, Sweden and Denmark.

In U.S.A., Philips Consumer Electronics North America has contributed funds for the Electronic Industries Alliance (EIA) Electronics Recycling Project and state recycling initiatives for end-of-life electronics products from household sources. In addition, the Northeast Recycling Council (NERC) - a multi-state non-profit organization focused on promoting recycling market development - plans to implement a recycling program.

In Asia Pacific, Taiwan, the products can be taken back by Environment Protection Administration (EPA) to follow the IT product recycling management process, detail can be found in web site [www.epa.gov.tw](http://www.epa.gov.tw)

For help and service, please contact [Consumers Information Center](#) or [F1rst Choice Contact Information Center](#) in each country or the following team of Environmental specialist can help.

Mr. Job Chiu - Environment manager  
Philips Electronics Industries (Taiwan) Ltd, Monitor Business Unit  
E-mail: [job.chiu@philips.com](mailto:job.chiu@philips.com)  
Tel: +886 (0) 3 454 9839

Mr. Maarten ten Houten - Senior Environmental Consultant  
Philips Consumer Electronics  
E-mail: [marten.ten.houten@philips.com](mailto:marten.ten.houten@philips.com)  
Tel: +31 (0) 40 27 33402

Ms. Delmer F. Teglas

[RETURN TO TOP OF THE PAGE](#)

---

## Waste Electrical and Electronic Equipment-WEEE

Attention users in European Union private households



This marking on the product or on its packaging illustrates that, under European Directive 2002/96/EG governing used electrical and electronic appliances, this product may not be disposed of with normal household waste. You are responsible for disposal of this equipment through a designated waste electrical and electronic equipment collection. To determine the locations for dropping off such waste electrical and electronic, contact your local government office, the waste disposal organization that serves your household or the store at which you purchased the product.

[RETURN TO TOP OF THE PAGE](#)

---

## CE Declaration of Conformity

- Philips Consumer Electronics declare under our responsibility that the product is in conformity with the following standards
  - EN60950-1:2001 (Safety requirement of Information Technology Equipment)
  - EN55022:1998 (Radio Disturbance requirement of Information Technology Equipment)
  - EN55024:1998 (Immunity requirement of Information Technology Equipment)
  - EN61000-3-2:2000 (Limits for Harmonic Current Emission)
  - EN61000-3-3:1995 (Limitation of Voltage Fluctuation and Flicker)following provisions of directives applicable
  - 73/23/EEC (Low Voltage Directive)
  - 89/336/EEC (EMC Directive)
  - 93/68/EEC (Amendment of EMC and Low Voltage Directive)and is produced by a manufacturing organization on ISO9000 level.
- The product also comply with the following standards
  - ISO9241-3, ISO9241-7, ISO9241-8 (Ergonomic requirement for Visual Display)
  - ISO13406-2 (Ergonomic requirement for Flat panels)
  - GS EK1-2000 (GS specification)
  - prEN50279:1998 (Low Frequency Electric and Magnetic fields for Visual Display)
  - MPR-II (MPR:1990:8/1990:10 Low Frequency Electric and Magnetic fields)
  - TCO'03 (Requirement for Environment Labelling of Ergonomics, Energy, Ecology and Emission,  
TCO: Swedish Confederation of Professional Employees) for TCO versions

[RETURN TO TOP OF THE PAGE](#)

---

## Commission Federale de la Communication (FCC Declaration)



Cet équipement a été testé et déclaré conforme aux limites des appareils numériques de class B, aux termes de l'article 15 Des règles de la FCC. Ces limites sont conçues de façon à fournir une protection raisonnable contre les interférences nuisibles dans le cadre d'une installation résidentielle. CET appareil produit, utilise et peut émettre des hyperfréquences qui, si l'appareil n'est pas installé et utilisé selon les consignes données, peuvent causer des interférences nuisibles aux communications radio. Cependant, rien ne peut garantir l'absence d'interférences dans le cadre d'une installation particulière. Si cet appareil est la cause d'interférences nuisibles pour la réception des signaux de radio ou de télévision, ce qui peut être décelé en fermant l'équipement, puis en le remettant en fonction, l'utilisateur pourrait essayer de corriger la situation en prenant les mesures suivantes:

- Réorienter ou déplacer l'antenne de réception.
- Augmenter la distance entre l'équipement et le récepteur.
- Brancher l'équipement sur un autre circuit que celui utilisé par le récepteur.
- Demander l'aide du marchand ou d'un technicien chevronné en radio/télévision.



Toutes modifications n'ayant pas reçu l'approbation des services compétents en matière de conformité est susceptible d'interdire à l'utilisateur l'usage du présent équipement.

N'utiliser que des câbles RF armés pour les connections avec des ordinateurs ou périphériques.

CET APPAREIL NUMERIQUE DE LA CLASSE B RESPECTE TOUTES LES EXIGENCES DU REGLEMENT SUR LE MATERIEL BROUILLEUR DU CANADA.

### FCC Declaration of Conformity

Model Number:	107S/E/T/B
Trade Name:	Philips
Responsible Party:	Philips Consumer Electronics North America P.O. Box 671539 Marietta, GA 30006-0026 1-888-PHILIPS (744-5477)

### Declaration of Conformity for Products Marked with FCC Logo, United States Only

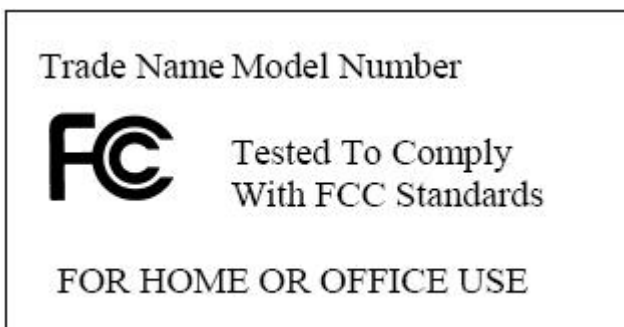

This device complies with Part 15 of the FCC Rules. Operation is subject to the following two conditions: (1) this device may not cause harmful interference, and (2) this device must accept any interference received, including interference that may cause undesired operation.

[RETURN TO TOP OF THE PAGE](#)

---

## EN 55022 Compliance (Czech Republic Only)

This device belongs to category B devices as described in EN 55022, unless it is specifically stated that it is a Class A device on the specification label. The following applies to devices in Class A of EN 55022 (radius of protection up to 30 meters). The user of the device is obliged to take all steps necessary to remove sources of interference to telecommunication or other devices.

Pokud není na typovém štítku počítače uvedeno, že spadá do do třídy A podle EN 55022, spadá automaticky do třídy B podle EN 55022. Pro zařízení zařazená do třídy A (chranné pásmo 30m) podle EN 55022 platí následující. Dojde-li k rušení telekomunikačních nebo jiných zařízení je uživatel povinen provést taková opatření, aby rušení odstranil.

[RETURN TO TOP OF THE PAGE](#)

---

## VCCI Notice (Japan Only)

This is a Class B product based on the standard of the Voluntary Control Council for Interference (VCCI) for Information technology equipment. If this equipment is used near a radio or television receiver in a domestic environment, it may cause radio Interference. Install and use the equipment according to the instruction manual.



Class B ITE

この装置は、情報処理装置等電波障害自主規制協議会 (VCCI) の基準に基づくクラス B 情報技術装置です。この装置は家庭環境で使用することを目的としていますが、この装置がラジオやテレビジョン受信機に近接して使用されると、受信障害を引き起こすことがあります。取扱説明書に従って正しい取り扱いをして下さい。

[RETURN TO TOP OF THE PAGE](#)

---

## MIC Notice (South Korea Only)

Class B Device

장치 종류	사용자 안내문
B급 기기	이 장치는 가정용으로 전자파 적합등록을 한 장치로서 주거지역에서는 물론 모든 지역에서 사용할 수 있습니다.





Please note that this device has been approved for non-business purposes and may be used in any environment, including residential areas.

[RETURN TO TOP OF THE PAGE](#)

---

## Polish Center for Testing and Certification Notice

The equipment should draw power from a socket with an attached protection circuit (a three-prong socket). All equipment that works together (computer, monitor, printer, and so on) should have the same power supply source.

The phasing conductor of the room's electrical installation should have a reserve short-circuit protection device in the form of a fuse with a nominal value no larger than 16 amperes (A).

To completely switch off the equipment, the power supply cable must be removed from the power supply socket, which should be located near the equipment and easily accessible.

A protection mark "B" confirms that the equipment is in compliance with the protection usage requirements of standards PN-93/T-42107 and PN-89/E-06251.

### ***Wymagania Polskiego Centrum Badań i Certyfikacji***

Urządzenie powinno być zasilane z gniazda z przyłączonym obwodem ochronnym (gniazdo z kołkiem). Współpracujące ze sobą urządzenia (komputer, monitor, drukarka) powinny być zasilane z tego samego źródła.

Instalacja elektryczna pomieszczenia powinna zawierać w przewodzie fazowym rezerwową ochronę przed zwarciami, w postaci bezpiecznika o wartości znamionowej nie większej niż 16A (amperów).

W celu całkowitego wyłączenia urządzenia z sieci zasilania, należy wyjąć wtyczkę kabla zasilającego z gniazda, które powinno znajdować się w pobliżu urządzenia i być łatwo dostępne.

Znak bezpieczeństwa "B" potwierdza zgodność urządzenia z wymaganiami bezpieczeństwa użytkowania zawartymi w PN-93/T-42107 i PN-89/E-06251.

### ***Pozostałe instrukcje bezpieczeństwa***

- Nie należy używać wtyczek adapterowych lub usuwać kolka obwodu ochronnego z wtyczki. Jeżeli konieczne jest użycie przedłużacza to należy użyć przedłużacza 3-żyłowego z prawidłowo połączonym przewodem ochronnym.
- System komputerowy należy zabezpieczyć przed nagłymi, chwilowymi wzrostami lub spadkami napięcia, używając eliminatora przepięć, urządzenia dopasowującego lub bezzakłócenowego źródła zasilania.
- Należy upewnić się, aby nic nie leżało na kablach systemu komputerowego, oraz aby kable nie były umieszczone w miejscu, gdzie można byłoby na nie nadeptywać lub potykać się o nie.
- Nie należy rozlewać napojów ani innych płynów na system komputerowy.
- Nie należy wpychać żadnych przedmiotów do otworów systemu komputerowego, gdyż może to spowodować pożar lub porażenie prądem, poprzez zwarcie elementów wewnętrznych.
- System komputerowy powinien znajdować się z dala od grzejników i źródeł ciepła. Ponadto, nie należy blokować otworów wentylacyjnych. Należy unikać kładzenia luźnych papierów pod komputer oraz umieszczania komputera w ciasnym miejscu bez możliwości cyrkulacji powietrza wokół niego.

[RETURN TO TOP OF THE PAGE](#)

---

## North Europe Information (Nordic Countries)

Placering/Ventilation

### **VARNING:**

FÖRSÄKRA DIG OM ATT HUVUDBRYTARE OCH UTTAG ÄR LÄTÅTKOMLIGA, NÄR DU STÄLLER DIN UTRUSTNING PÅPLATS.

Placering/Ventilation

### **ADVARSEL:**

SØRG VED PLACERINGEN FOR, AT NETLEDNINGENS STIK OG STIKKONTAKT ER NEMT TILGÆNGELIGE.

Paikka/Ilmankierto

### **VAROITUS:**

SIJOITA LAITE SITEN, ETTÄ VERKKOJOHTO VOIDAAN TARVITTAESSA HELPOSTI IRROTTAA PISTORASIESTA.

Plassering/Ventilasjon

### **ADVARSEL:**

NÅR DETTE UTSTYRET Plasseres, MÅ DU PASSE PÅ AT KONTAKTENE FOR STØMTILFØRSEL ER LETTE Å NÅ.

[RETURN TO TOP OF THE PAGE](#)

---

## BSMI Notice (Taiwan Only)

符合乙類資訊產品之標準

[RETURN TO TOP OF THE PAGE](#)

---

## Ergonomie Hinweis (nur Deutschland)

Der von uns gelieferte Farbmonitor entspricht den in der "Verordnung über den Schutz vor Schäden durch Röntgenstrahlen" festgelegten Vorschriften.

Auf der Rückwand des Gerätes befindet sich ein Aufkleber, der auf die Unbedenklichkeit der Inbetriebnahme hinweist, da die Vorschriften über die Bauart von Störstrahlern nach Anlage III  $\alpha$  5 Abs. 4 der Röntgenverordnung erfüllt sind.

Damit Ihr Monitor immer den in der Zulassung geforderten Werten entspricht, ist darauf zu achten, daß

1. Reparaturen nur durch Fachpersonal durchgeführt werden.
2. nur original-Ersatzteile verwendet werden.
3. bei Ersatz der Bildröhre nur eine bauartgleiche eingebaut wird.

Aus ergonomischen Gründen wird empfohlen, die Grundfarben Blau und Rot nicht auf dunklem Untergrund zu verwenden (schlechte Lesbarkeit und erhöhte Augenbelastung bei zu geringem Zeichenkontrast wären die Folge).

Der arbeitsplatzbezogene Schalldruckpegel nach DIN 45 635 beträgt 70dB (A) oder weniger.



**ACHTUNG: BEIM AUFSTELLEN DIESES GERÄTES DARAUFGAHTEN, DAß NETZSTECKER UND NETZKABELANSCHLUß LEICHT ZUGÄNGLICH SIND.**

[RETURN TO TOP OF THE PAGE](#)

---

## End-of-Life Disposal

Your new monitor contains materials that can be recycled and reused. Specialized companies can recycle your product to increase the amount of reusable materials and to minimize the amount to be disposed of.

Please find out about the local regulations on how to dispose of your old monitor from your local Philips dealer.

[RETURN TO TOP OF THE PAGE](#)

---

## Information for UK only

**WARNING - THIS APPLIANCE MUST BE EARTHED.**

### Important:

This apparatus is supplied with an approved moulded 13A plug. To change a fuse in this type of plug proceed as follows:

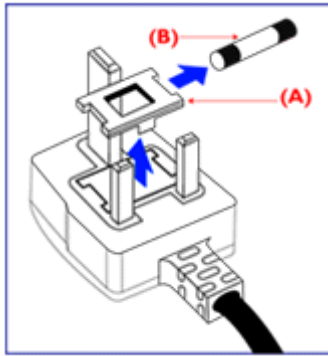

1. Remove fuse cover and fuse.
2. Fit new fuse which should be a BS 1362 5A,A.S.T.A. or BSI approved type.
3. Refit the fuse cover.

If the fitted plug is not suitable for your socket outlets, it should be cut off and an appropriate 3-pin plug fitted in its place.

If the mains plug contains a fuse, this should have a value of 5A. If a plug without a fuse is used, the fuse at the distribution board should not be greater than 5A.

Note: The severed plug must be destroyed to avoid a possible shock hazard should it be inserted into a 13A socket elsewhere.

### How to connect a plug

The wires in the mains lead are coloured in accordance with the following code:

BLUE - "NEUTRAL" ("N")

BROWN - "LIVE" ("L")

GREEN & YELLOW - "EARTH" ("E")

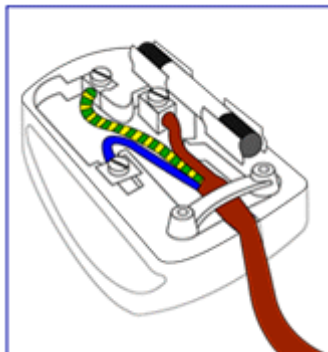

1. The GREEN AND YELLOW wire must be connected to the terminal in the plug which is marked with the letter "E" or by the Earth symbol  $\perp$  or coloured GREEN or GREEN AND YELLOW.

2. The BLUE wire must be connected to the terminal which is marked with the letter "N" or coloured BLACK.

3. The BROWN wire must be connected to the terminal which marked with the letter "L" or coloured RED.

Before replacing the plug cover, make certain that the cord grip is clamped over the sheath of the lead - not simply over the three wires.

## 其它有关信息

[安全预防措施和维护](#)•[故障排除](#)•[监管信息](#)•[美国用户信息](#)•[美国境外用户信息](#)

---

### 美国用户信息

设定为115V的设备：

使用UL目录中的电缆，至少包括一条18 AWG、SVT或SJT型三芯电缆（最大长度15英尺）、以及一个平行闸刀（接地型附件式插头，15A，125V）。

设定为230V的设备：

使用UL目录中的电缆，至少包括一条18 AWG、SVT或SJT型三芯电缆（最大长度15英尺）、以及一个串联闸刀（接地型附件式插头，15A，250V）。

---

### 美国境外用户信息

设定为230V的设备：

电源线的使用需高于额定值5A，250V(对于机器使用230V电源者)或者高余额定值10A，125V(对于机器使用115V电源者)。

[返回页首](#)

## OSD控制器

[屏幕显示说明](#) • [OSD树](#)

OSD控制器：[亮度（热键）](#) • [对比度（热键）](#) • [语言](#) • [窗口缩放](#) • [水平方向位置和大小调整](#) • [垂直方向位置和大小调整](#) • [形状调整](#) • [色温调整](#) • [重设为工厂设定值](#) • [其他控制器](#) • [关闭主控制器](#)



---



### 亮度

欲调整屏幕亮度，请遵循下列步骤。亮度是屏幕发出的光的总体强度。建议设定值为50%。

1) 按显示器上的  (+) 按钮，出现“亮度”窗口。



2) 按  (-) 或  (+) 按钮调整亮度。

3) 当亮度调整为需要的水平时，停止按  (-) 或  (+) 按钮，3秒后亮度窗口消失，新调整值获得保存。

[返回页首](#)



---



### 对比度

欲调整屏幕对比度，请执行下列步骤。对比度是屏幕上浅色区域和深色区域之间的区别。建议对比度设定为100%。

1) 按显示器上的  (-) 按钮，出现“对比度”窗口。



2) 按  (-) 或  (+) 按钮调整对比度。

3) 当对比度调整为需要的水平时，停止按  (-) 或  (+) 按钮，3秒后对比度窗口消失，调整后的设定值获得保存。

[返回页首](#)



## 语言

OSD 以八种或九种语言中的一种语言显示各项设置。默认语言是英语，但您也可以选择法语、西班牙语、德语、意大利语、简体中文、韩语、或葡萄牙语、俄罗斯语、土耳其语。

1) 按显示器上的 MENU 按钮，出现“主控制器”窗口。“语言”应当被增亮。

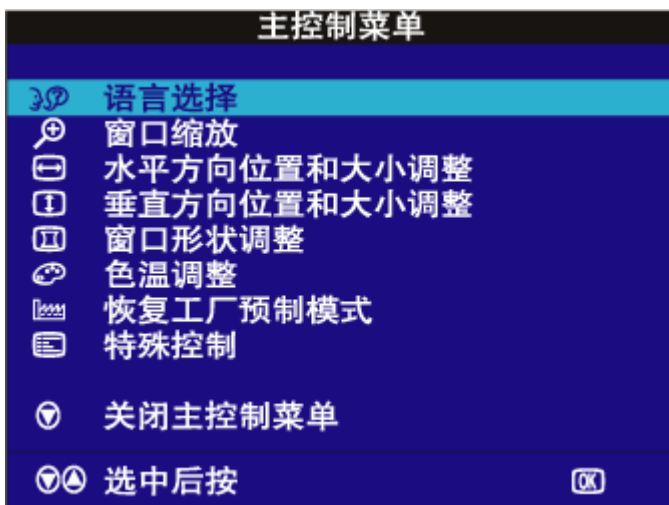
2) 再按一次 MENU 按钮，出现语言窗口。



3) 按  (-) 或  (+) 按钮，直至需要的语言被增亮。



4) 按 MENU 按钮，确认您的选择，返回主控制器窗口。“关闭主控制器”会被增亮

[返回页首](#)

## 窗口缩放

焦距用于放大或缩小屏幕图像尺寸。欲调整焦距，执行下列步骤。

- 1) 按显示器上的 MENU 按钮，出现主控制器窗口。
- 2) 按  (+) 按钮，直至“窗口缩放”被增亮。

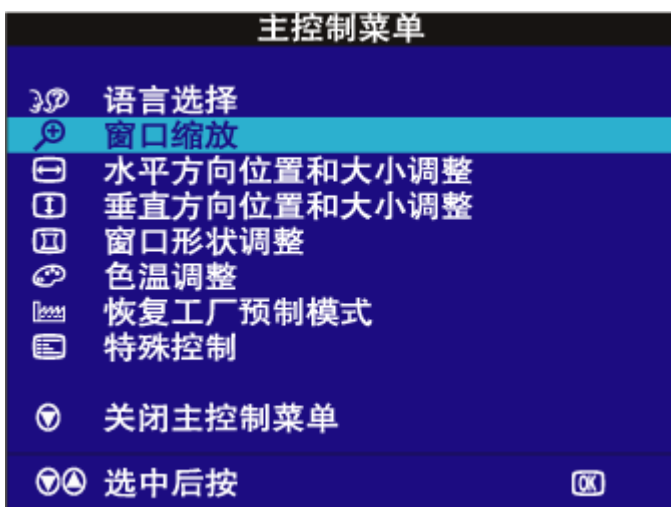

3) 按 MENU 按钮，出现“窗口缩放”窗口。





- 4) 按MENU然后按 (-) 或 (+) 按钮，调整焦距。
- 5) 按 MENU 按钮，确认您的选择，返回主控制器窗口。“关闭主控制器”会被增亮。

[返回页首](#)

#### 水平方向位置和大小调整：

“水平方向位置和大小调整”下面的“位置调整”将屏幕中的图像向左或向右移动。如果图像没有居中，请使用该功能。“水平方向位置和大小调整”下面的“窗口大小调整”放大或缩小屏幕中的图像，向外推使图像左移或右移，向内拉使图像居中。

- 1) 按显示器上的 MENU 按钮，出现主控制器窗口。
- 2) 按 (+) 按钮，直至“水平方向位置和大小调整”被增亮。

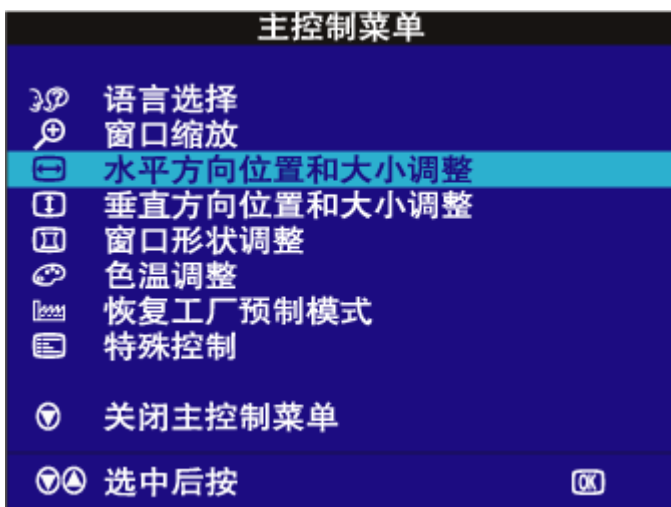

- 3) 按 MENU 按钮，出现“水平方向位置和大小调整”窗口。按MENU “位置调整”被增亮。

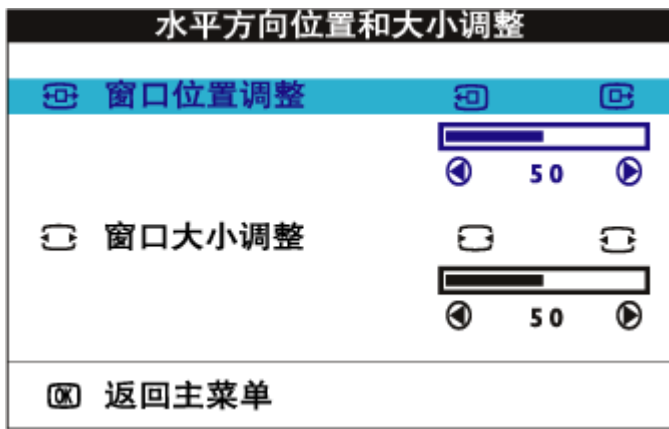

4) 按 (-) 或 (+) 按钮，将图像向左或向右移动。

5) 位置调整完毕后，按 MENU 按钮返回主控制器窗口。或按 (-) 增亮“窗口大小调整”。

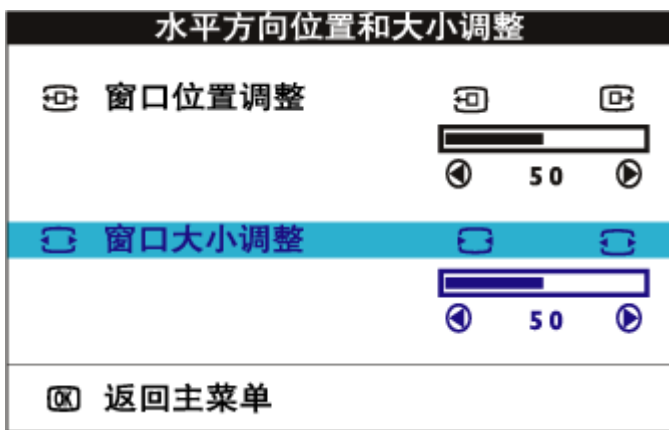

6) 欲调整横向尺寸，按 (-) 或 (+) 按钮。

7) 窗口大小调整完毕后，按 MENU 按钮返回主控制器窗口。“关闭主控制器”会被增亮。

[返回页首](#)

## 垂直方向位置和大小调整

“垂直方向位置和大小调整”下面的“位置调整”将屏幕中的图像向上或向下移动。如果图像没有居中，请使用该功能。“垂直方向位置和大小调整”下面的“窗口大小调整”扩大或缩小屏幕中的图像，向外推时图像向上或向下移动，向内拉时图像居中。

1) 按显示器上的 MENU 按钮，出现主控制器窗口。

2) 按 (+) 按钮，直至“垂直方向位置和大小调整”被增亮。

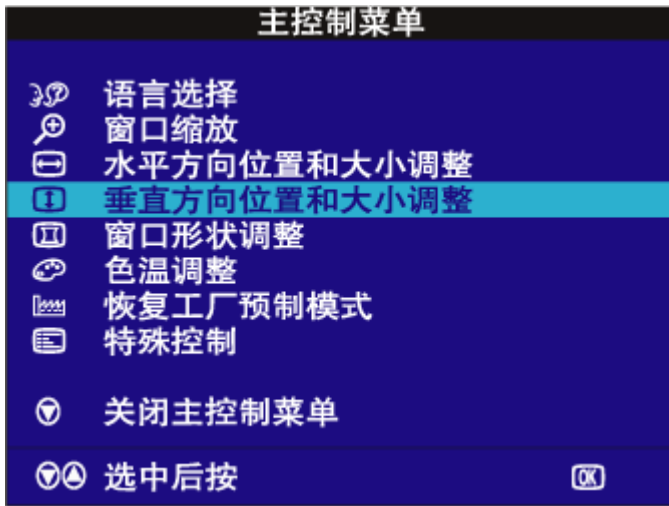

3) 按 MENU 按钮，出现“垂直方向位置和大小调整”窗口。按MENU“位置调整”应当被增亮。

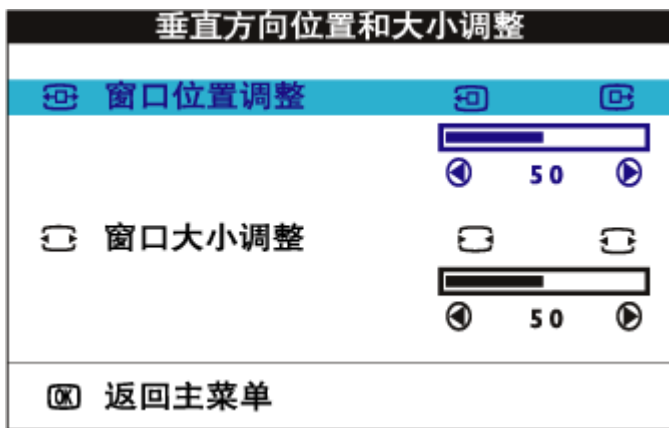

4) 按 (-) 或 (+) 按钮，将图像向上或向下移动。

5) 位置调整完毕后，按 MENU 按钮返回主控制器窗口。或按 (+) 增亮“窗口大小调整”。

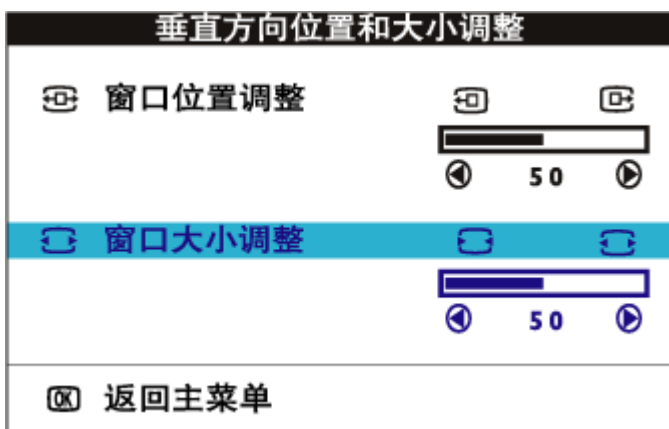

6) 欲调整纵向尺寸，按 (-) 或 (+) 按钮。

7) 窗口大小调整完毕后，按 MENU 按钮返回主控制器窗口。“关闭主控制器”会

被增亮。

[返回首页](#)

---

## 形状调整

### 边线调整

“形状调整”下面的“边线调整”允许您调整五个预设选项中的两个。这两个选项是“枕形失真”和“桶形失真”。注释：只有在图像不正时才使用这些功能。

1) 按显示器上的 MENU 按钮，出现主控制器窗口。

2) 按  (+) 按钮，直至“形状调整”被增亮。

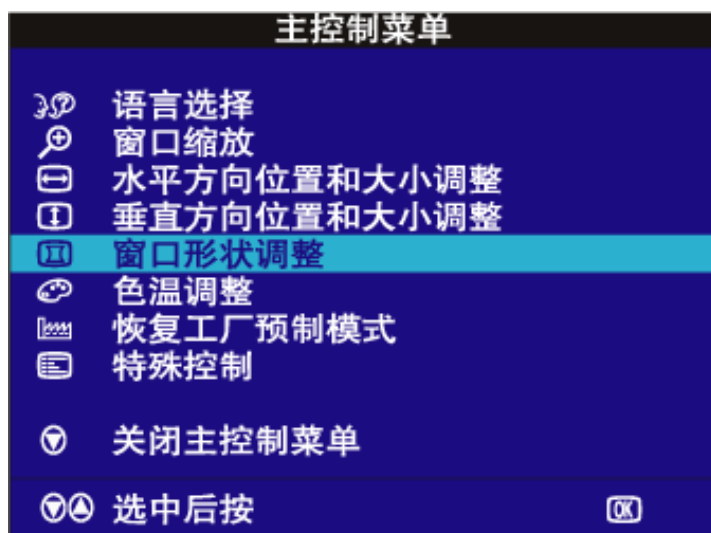

3) 按 MENU 按钮，出现“形状调整”窗口。“边线调整”应当被增亮。



4) 按 MENU 按钮，出现侧面曲线窗口。“枕形调整”应当被增亮。

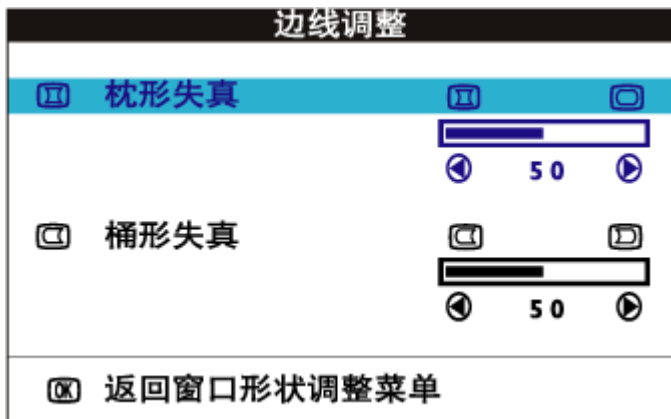

5) 欲作枕形调整，按 (-) 或 (+) 按钮。

6) 尺寸调整完毕后，按 (+) 按钮增亮“桶形失真”或按 MENU 返回“形状调整”窗口。

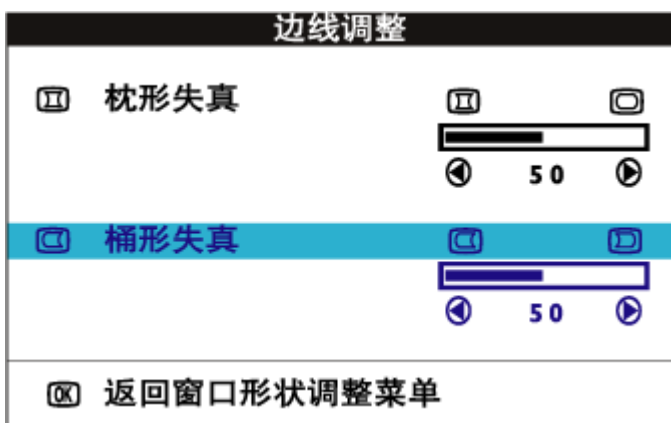

7) 欲作均衡枕形调整，按 (-) 或 (+) 按钮。

8) 均衡枕形调整结束后，按 MENU 按钮返回“形状调整窗口”。“返回主窗口”会被增亮。

9) 按 MENU 按钮返回主控制器窗口，或按 (-) 按钮，直至“边角调整”被增亮。

## 边角调整

“形状调整”下面的“边角调整”允许您调整五个预设选项中的两个。这两个选项是“梯形失真”和“平行四边形”。注释：仅在图像不方正时使用这些功能。

1) 按显示器上的 MENU 按钮，出现主控制器窗口。

2) 按 (+) 按钮，直至“形状调整”被增亮。

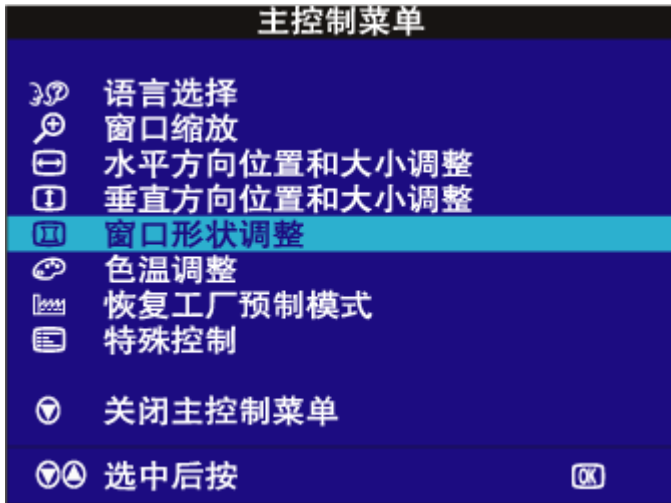

3) 按 MENU 按钮，出现“形状调整”窗口。“边线调整”应当被增亮。



4) 按 (+) 按钮，出现边角调整窗口。“边角调整”应当被增亮。

5) 按 MENU 按钮，出现边角调整。“梯形失真”应当被增亮。

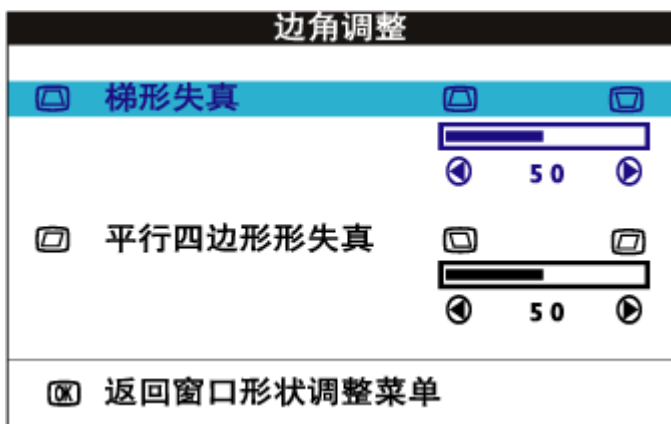

6) 欲调整梯形失真，按 (-) 或 (+) 按钮。

7) 梯形失真调整完毕后，按 (+) 按钮，增亮“平行四边形”，或按 MENU 按钮，返回形状调整窗口。

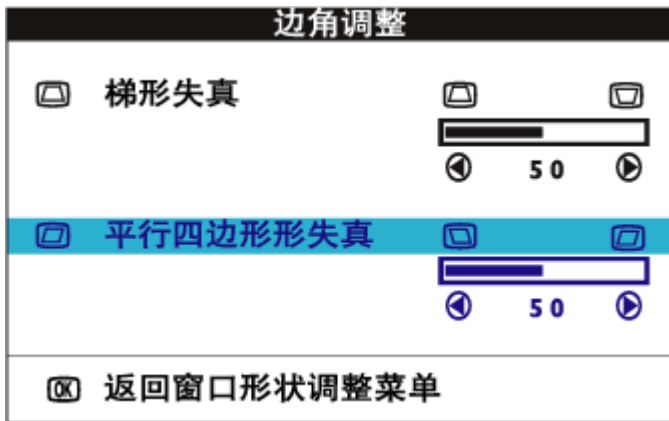

- 8) 欲调整平行四边形，按 (-) 或 (+) 按钮。
- 9) 平行四边形调整完毕后，按 MENU 按钮返回形状调整窗口。“返回主窗口”会被增亮。
- 10) 按 MENU 按钮返回主控制器窗口，或按 (-) 按钮，直至“图像旋转”被增亮。

### 图像旋转（并非见于所有型号）

“形状调整”下面的“图像旋转”允许您调整五个预设选项中的两个。这两个选项是“枕形失真”和“桶形失真”。注释：只有在图像不方正时才使用该功能。

- 1) 按显示器上的 MENU 按钮，出现主控制器窗口。
- 2) 按 (+) 按钮，直至“形状调整”被增亮。

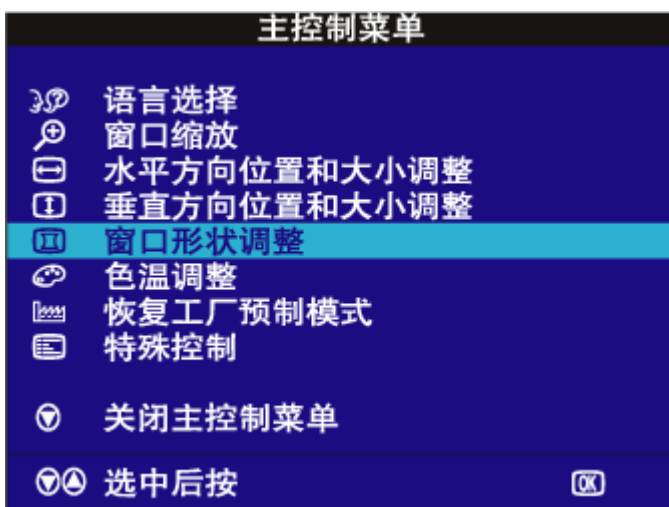



- 3) 按 MENU 按钮，出现“形状调整”窗口。“边线调整”应当被增亮。
- 4) 按 (+) ，直至“图像旋转”被增亮。



5) 按 MENU 按钮，出现图像旋转窗口。“旋转”应当被增亮。



6) 欲调整旋转，按  (-) 或  (+) 按钮。

7) 旋转调整完毕后，按 MENU 按钮，返回形状调整窗口。“返回主控制器”应当被增亮。

8) 按 MENU 按钮，返回主控制器。

[返回页首](#)

## 色温调整

您的显示器有三个预设选项，供您选择。第一个选项是“一般用途”选项，可用于大多数应用程序。第二个选项是“图形管理”选项，包括排版、观看DVD播放的图像或万维网图像、播放录像游戏以及其它功能。第三个选项是“照片修整”选项(仅107B\*含有)，用于修整引入您的计算机进行修改的照片。当您在这三个选项中作出选择后，显示器自动作出相应调节。还有第四个选项，即“用户预设”选项，您可以利用该选项将屏幕上的色彩调节为需要的设定值。

1) 按显示器上的 MENU 按钮，出现主控制器窗口。

2) 按  (+) 按钮，直至“色温调整”被增亮。



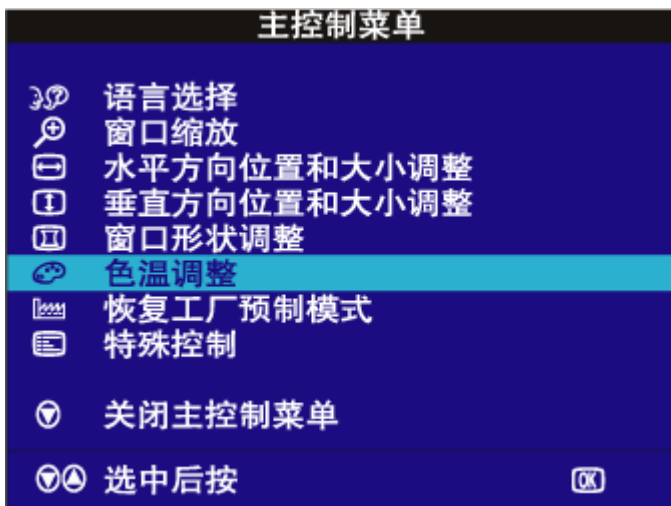

3) 按 MENU 按钮，出现“色温调整”窗口。









4) 按 (-) 或 (+) 按钮，使用“一般用途”“图形管理”和“照片修整”选项分别增亮9300K、6500K和5500K(仅107B\*含有5500K)，或使用“用户预设”选项。

5) 增亮“一般用途”、“图形管理”或“照片修整”后，按 MENU 按钮确认选择，返回“主控制器”窗口。此时“关闭主控制器”会增亮。



6a) 如“用户预设”选项被增亮，按  (+) 按钮，增亮“红色”。然后按“左移光标”或“右移光标”按钮，调节红色。

6b) 红色调整完毕后，按  (+) 按钮增亮“绿色”。然后按  (-) 或  (+) 按钮调整绿色。

6c) 绿色调整完毕后，按  (+) 按钮增亮“蓝色”。然后按  (-) 或  (+) 按钮调整蓝色。

6d) 所有颜色调整完毕后，按 MENU 按钮确认您作出的调整，按 MENU 返回主控制器窗口。“关闭主控制器”会被增亮。

[返回页首](#)

## 重设为工厂设定值



“重设为工厂设定值”将Windows中的所有值重设为工厂预设值。

1) 按显示器上的 MENU 按钮，出现主控制器窗口。

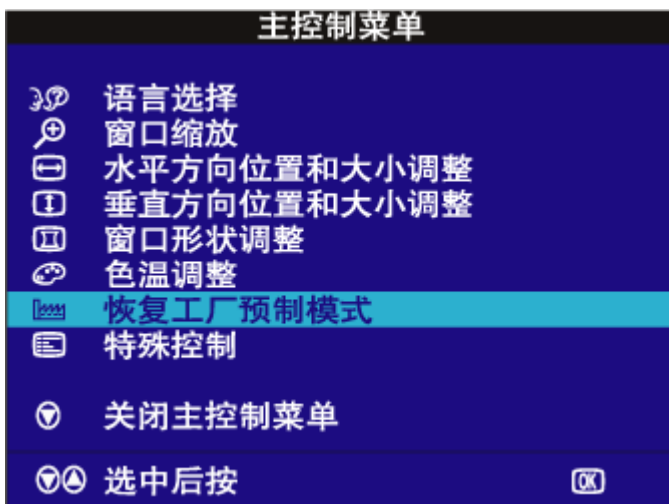
2) 按  (+) 按钮，直至“重设为工厂设定值”被增亮。



3) 按 MENU 按钮，出现“重设为工厂设定值”窗口。

4) 按  (-) 或  (+) 按钮，选择“是”或“否”。“否”为缺省值。“是”使所有设定值返回工厂设定值。



5) 按 MENU 按钮，确认您作出的选择。返回主控制器窗口。“关闭主控制器”会被增亮。

[返回页首](#)

## 其他控制器

### 消磁

消磁用于消除积聚的电磁，防止屏幕中的色彩被扭曲。

- 1) 按显示器上的 MENU 按钮，出现主控制器窗口。
- 2) 按  (+) 按钮，直至“其他控制器”被增亮。

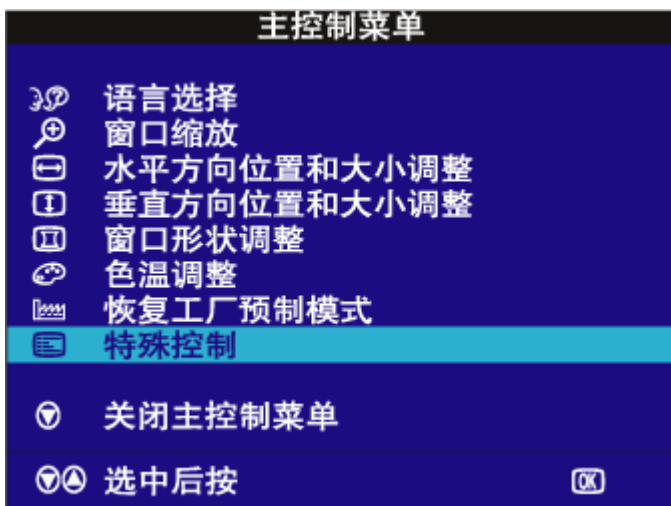

3) 按下MENU 按钮会出现额外控制窗 MOIRE 会反白表示。

4) 按下  (+) 按钮将 DEGAUSS反白表示

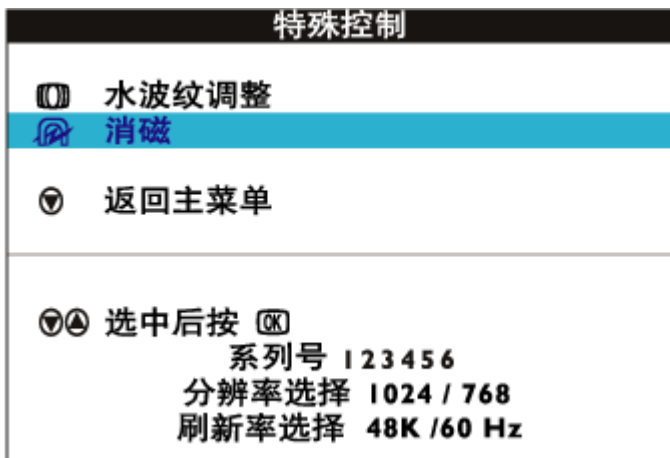

5) 若要让您的屏幕有防磁效果，请按下 MENU 按钮。按MENU您的屏幕将会被防磁保护而主控制是窗口也会再次出现。关闭主控制窗口选项会反白。

### 水波纹调整 (并非见于所有型号)

水波纹是源于两个重叠的线条图案相互干扰的条纹图案。欲调整水波纹，请遵循下列步骤。注释：仅在必要时使用。激活“水波纹调整”会影响清晰度。

- 1) 按显示器上的 MENU 按钮，出现主控制器窗口。
- 2) 按“下移光标”按钮，直至“其他控制器”被增亮。

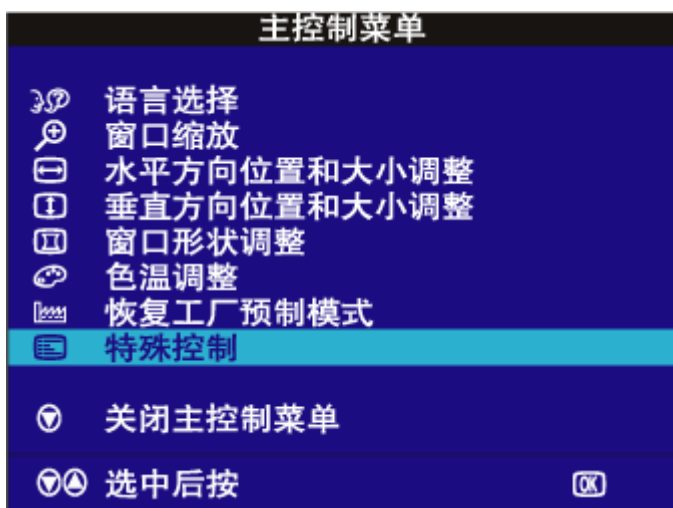

- 3) 按下MENU按钮额外控制窗口会出现，调整选项会反白表示。
- 4) 按 MENU 按钮。出现水波纹调整窗口。“横向”会被增亮。

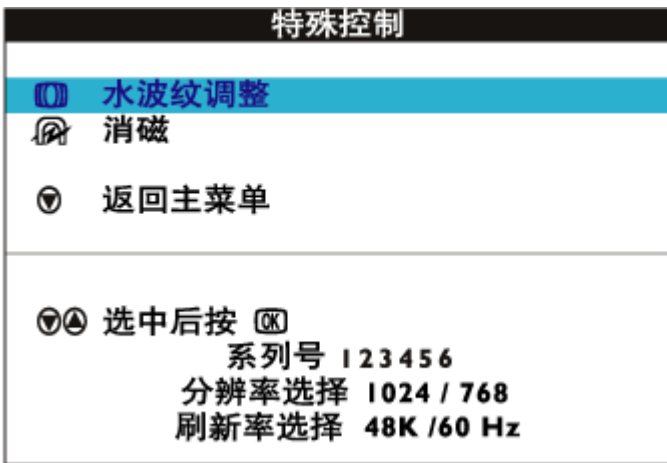

5) 欲调整横向水波纹，按 (-) 或 (+) 按钮。

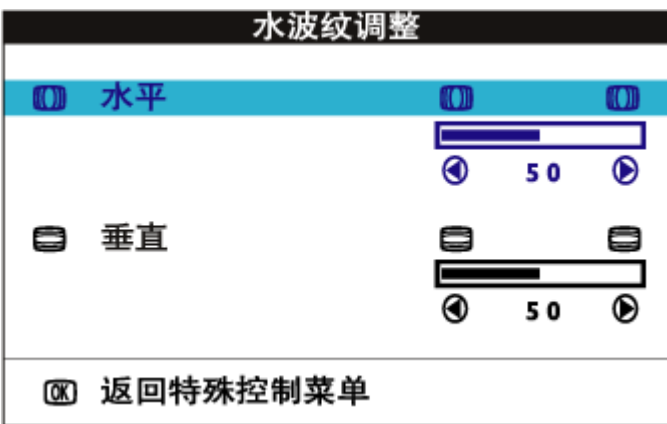

6) 横向水波纹调整完毕后，按 (+) 按钮增亮“纵向”。

7) 欲调整纵向水波纹，按 (-) 或 (+) 按钮。

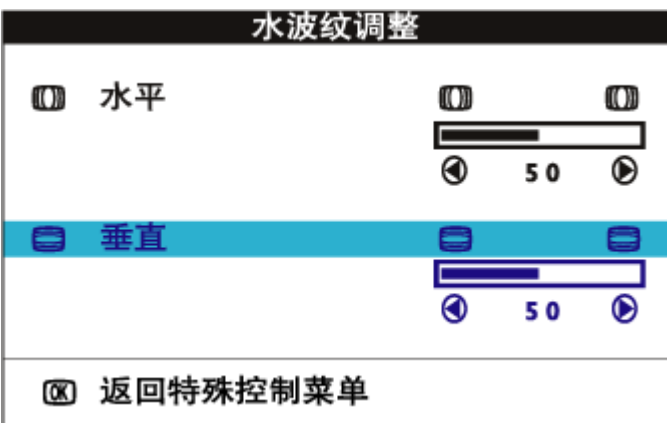

8) 纵向水波纹调整完毕后，按 MENU 按钮，返回其他控制器窗口。“返回主控制器”会被增亮。

## 关闭主控制器

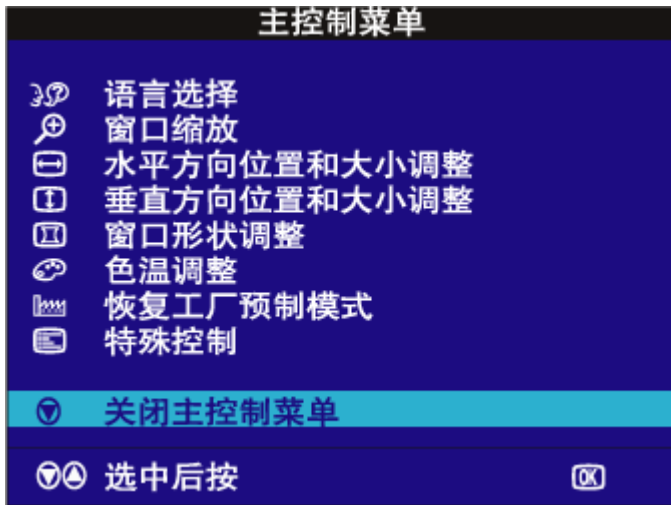

[返回页首](#)

## 飞利浦首选保修服务

感谢您选购本款飞利浦显示器。



飞利浦的所有显示器均按照高标准设计、生产和提供高品质性能，容易使用，便于安装。如果在安装或使用本款产品时遇到任何困难，请直接与飞利浦维修服务机构联系，获取飞利浦首选保修服务。如果显示器有故障或缺陷，本项三年期保修服务允许当场调换。飞利浦的目标是在接到电话后的48小时内完成交换。

### 服务范围

飞利浦首选保修服务适用于安道尔、奥地利、比利时、塞浦路斯、丹麦、法国、德国、希腊、芬兰、爱尔兰、意大利、列支敦士登、卢森堡、摩纳哥、荷兰、挪威、葡萄牙、瑞典、瑞士、西班牙和英国，并且仅适用于在上述国家使用的原装设计、生产、批准和/或授权的显示器。保修期从购机之日开始。此后三年内，如果显示器发生保修范围规定的故障，可至少调换一台同等显示器。所调换的显示器属您所有，由飞利浦保留有缺陷/原购的显示器。所调换显示器的保修期与原购显示器一样，为原购显示器购买之日后的36个月。

### 非保修内容

飞利浦首选保修服务的适用条件为，产品按使用指南正确用于设计用途，并且出示原始发票或现金收据，其上应载有购买日期、经销商名称以及产品的型号和产品编号。

发生以下情况，不适用飞利浦首选保修服务：

- 保修单被涂改或无法辨认；
- 产品上的型号或产品编号被涂改、删除、抹去或无法辨认；
- 非授权维修组织或人员修理或更改和改动了产品；
- 事故造成的损坏，包括但不限于闪电、水或火、使用不当或疏忽；
- 产品以外的信号条件或电缆或天线系统造成的接收问题；
- 滥用或不当使用造成的缺陷；
- 产品需要改动或调整以符合当地或国家的技术标准，而且这些标准适用于并未原装设计、生产、批准和/或授权产品的国家。因此，应始终检查产品是否可用于特定国家。

注意，飞利浦首选保修服务适用国家范围内的非原装设计、生产、批准和/或授权的产品也不适用飞利浦首选保修服务。在这种情况下，适用飞利浦全球保修条款。

只需单击一下鼠标

如果遇到任何问题，我们建议您仔细阅读使用指南或者访问 [www.philips.com/support](http://www.philips.com/support) 网站以获得更多支持。

只需一个电话

为避免不必要的麻烦，我们建议您与飞利浦维修服务机构联系前仔细阅读使用指南或者访问 [www.philips.com/support](http://www.philips.com/support) 网站以获得更多支持。

为了能够迅速解决问题，在与飞利浦维修服务机构联系前请准备以下资料：

飞利浦型号编号

飞利浦序列号

购买日期（可能需要购买凭证复印件）

PC 环境处理器：

- 286/386/486/Pentium Pro/内存
- 操作系统（Windows、DOS、OS/2、MAC）
- 传真/调制解调器/互联网程序？

所安装的其它插卡

如能提供以下信息也将有助于加快解决问题：

您的购买凭证显示有：购买日期、经销商名称、型号和产品序列号。  
务必留存故障显示器及调换型号完整的交货地址信息。

飞利浦的客户服务机构遍布全球。单击此处可以访问 [首选服务联系信息](#)

或者，可以访问我们的

网站：<http://www.philips.com/support>



## 在中东欧地区的保修

尊敬的客户：

感谢您购买 Philips 的这款产品，它的设计和生均达到最高质量标准。但是，万一本产品出现任何故障，Philips 保证自购买之日起的 36 个月内，免费更换零件且不收工时费。

### 保修范围

Philips 的这个中东欧地区保修范围在捷克共和国、匈牙利、斯洛伐克、斯洛文尼亚、波兰、俄罗斯和土耳其境内，并且仅限于为在这些国家使用而设计、制造、认可和/或授权的显示器。

保修期自您购买显示器之日起计算。在此后的 3 年中，如果出现保修范围内的缺陷，您的显示器将得到维修。

### 排除项目

仅在按照本产品的使用指南正确操作本产品并用于正常用途的情况下，本 Philips 保修才适用。维修时，应出具原始发票或现金收据，用于指明购买日期、经销商名称、以及产品的型号和产品号。

下列情况不享受飞利浦担保：

- 上述文件被改动或无法辨认；
- 产品型号或生产号被改动、删除、移除或无法辨认；
- 未经授权的服务机构或人员对产品进行修理或改动；
- 损坏源于事故，包括但不限于雷击、进水、火灾、滥用或疏忽。
- 由于本机外部的信号条件以及有线或天线系统引起的接收问题
- 由于显示器使用不当而导致的缺陷
- 为了符合当地或国家的技术标准，本产品需要进行修改或变更。这种情况适用于最初不是为了在特定国家使用而设计、制造、认可和/或授权的产品。因此，请务必检查产品是否能在特定国家使用。

请注意，如果本产品不是为了在特定国家使用而设计和/或制造，为了符合当地或国家的技术标准，可能需要对产品进行修改。在本保修中，这种情况不属于产品缺陷。因此，请务必检查产品是否能在特定国家使用。

[只需单击一下鼠标](#)

如果遇到任何问题，我们建议您仔细阅读使用指南或者访问 [www.philips.com/support](http://www.philips.com/support) 网站以获得更多支持。

## 只需一个电话

为了避免不必要的麻烦，我们建议您在与我们的经销商或信息中心联系之前，先仔细阅读使用指南。

如果您的 Philips 产品工作不正常或有缺陷，请与您的 Philips 经销商或直接与 [Philips 服务和消费者信息中心](#) 联系。

网站: [www.philips.com/support](http://www.philips.com/support)

## 国际保修书

尊敬的客户：

感谢您购买本飞利浦（Philips）产品，本产品的设计和工艺均符合最高质量标准。

但是，万一本产品出现问题，无论在哪个国家修理我们均保证免费提供人工和替换部件，该保修期为12个月，自购货之日算起。本飞利浦国际保修书作为一项补充，补充购货所在国销售商和飞利浦对该国客户作出的保修承诺，并不影响您作为客户享有的法定权利。

产品享受飞利浦保修须符合下列条件：产品适当用于其设计目的、符合操作说明、返修时提供原始帐单或付款收据，帐单或收据应载明购货日期、销售商名称、产品型号及生产号。

下列情况不享受飞利浦担保：

- 上述文件被改动或无法辨认；
- 产品型号或生产号被改动、删除、移除或无法辨认；
- 未经授权的服务机构或人员对产品进行修理或改动；
- 损坏源于事故，包括但不限于雷击、进水、火灾、滥用或疏忽。

根据本保修书，若产品在非指定国家使用，并且需要修改才能符合当地或所在国技术标准，则不属于产品缺陷。因此，务请核实产品是否能够用于特定国家。

若您购买的飞利浦产品功能不正常或有缺陷，请与飞利浦销售商接洽。若您在另一国家时需要服务，该国的飞利浦消费者服务台会向您提供一个销售商地址，服务台的电话和传真号码载于本手册有关章节。

为了避免不必要的麻烦，我们建议您在与销售商联系之前认真阅读操作说明。若销售商无法回答您的问题或您有其它相关问题，请洽[飞利浦消费者信息中心](#)，亦可访问以下网站：

<http://www.philips.com>

## 飞利浦首选保修服务 (美国与加拿大)

感谢您购买本飞利浦显示器。



所有飞利浦显示器之设计与制造均符合高标准，并具有优异性能，便于使用和安装。如果您在安装或使用本产品过程中遇到任何困难，请直接与飞利浦联系，以便享受您的“飞利浦第一选择保修”。根据本三年保修合约，在购货后第一年，本公司将于收到您退回产品后的48小时内，为您提供代用产品。如果您在购买显示器后第二年或第三年遇到问题，我们将于五个工作日内为您免费修理，但您须承担产品返修的运费。

## 有限保修书 (计算机显示器)

单击此处可获得 [Warranty Registration Card](#).

**三年免费人工/三年免费部件维修/一年更换\***

*\*在第一年，产品退回后两个营业日内予以更换新产品或经过翻新符合原规格的产品。在第二年和第三年，您必须承担产品返修运费。*

## 谁享受保修？

欲获得保修服务，您必须持有购货证明。该证明可以是付款收据，也可以是载明您购买产品的其它文件。将该证明与用户手册存放一处，以便查找。

## 保修内容是什么？

保修自购货之日起开始。在此后三年中，所有部件可返厂修理或更换，人工免费。自购货之日起三年后，您必须承担更换或修理所有部件的费用，包括人工费用。所有部件 - 包括修理和更换部件 - 仅享受原保修期。一旦原产品保修期届满，所有更换和修理产品及附件之保修即告终止。

## 哪些条件不符合保修？

保修不包括下列内容：

以下各项涉及之人工费用：安装或设定产品、调整产品上的客户控制器、安装或修理产品外部的天线系统。  
由于滥用、事故、未经授权修理或其它飞利浦消费者电子公司无法控制的原因所导致的产品修理及 / 或部件更换。  
由于信号状况或电缆或设备外部的天线系统造成的接收故障。  
将产品用于未经指定、批准及 / 或授权使用的国家所导致的修改或改动或因此类修改造成产品损坏而导致的修理。  
源于本产品的意外损失或连带损失。（某些州不允许排除意外损失或连带损失，因此该排除条款对您可能不适用。  
此类损失包括但不限于预先录制的材料，无论是否享有版权。）  
用于商业目的或团体使用的产品。  
产品型号或生产号被改动、删除、移除或无法辨认。

## 何处提供维修服务？

经飞利浦消费者电子公司批准正式经销产品的所有国家均提供保修服务。若飞利浦家电产品公司未在该国分销本产品，当地飞利浦服务机构将尝试提供服务（若有关备件和技术手册无货，可能发生延迟）。

## 我从何处获得更多信息？

欲获得更多信息，请电飞利浦客户服务中心：[\(877\) 835-1838](tel:(877)835-1838)（仅限美国客户）或 [\(919\) 573-7855](tel:(919)573-7855)。

### [请求服务之前.....](#)

请求服务之前请查阅用户手册。手册中有关各种控制器调整的说明可能解决您的问题。

### [在美国、波多黎各或美属维尔京群岛获取保修服务.....](#)

欲获得产品协助或了解服务程序，请电飞利浦客户服务中心：

[飞利浦客户服务中心 \(877\) 835-1838](tel:(877)835-1838)

或 [\(919\) 573-7855](tel:(919)573-7855)

*（在美国、波多黎各和美属维尔京群岛，所有隐含担保 - 包括适销性和特殊用途适用性隐含担保 - 均不得超出本明确担保之期限。但是，由于某些州不允许对隐含担保期限作出限制，本限制对您可能不适用。）*

### [在加拿大获取保修服务.....](#)

请电飞利浦：

[\(800\) 479-6696](tel:(800)479-6696)

飞利浦加拿大维修站或任何授权服务中心均提供三年免费部件和人工。

(在加拿大，本保修书取代所有其它担保。除此之外没有任何其它明确或隐含担保，包括有关适销性或特殊用途适用性之隐含担保。在任何情况下，飞利浦对直接、间接、特殊、意外或连带损失均不承担赔偿责任，无论其发生方式如何，即使事前被告知发生损失之可能性亦不例外。)

**记住...** 请在下面记录产品上载明之型号和序号。

**型号 #** \_\_\_\_\_

**序号#** \_\_\_\_\_

*本保修书赋予您特定法律权利。由于各州/省情况不同，您可能还享有其它权利。*

与飞利浦联系之前，请准备以下信息，以便我们迅速为您排除故障。

飞利浦产品类型编号

飞利浦产品序号

购货日期（可能需要购货证明复印件）

用于PC环境的处理器：

- 286/386/486/Pentium Pro/内装内存
- 操作系统（Windows、DOS、OS/2、MAC）
- 传真 / 调制解调器 / 因特网程序

安装的其它卡

准备以下信息也有助于加快我们的工作速度：

您的购货证明，载有：购货日期、经销商名称、产品型号和产品序号。

代用产品交付使用之详细地址。

**只需一通电话**

飞利浦的客户服务机构遍布全球。在美国，您可以拨打其中一个联系电话号码与飞利浦客户服务联系，工作时间是：周一到周五 8:00 AM-9:00 PM（东部

时间) , 周日10:00 AM-5:00 PM ( 东部时间) 。

如需了解更多相关信息以及飞利浦的更多产品, 请访问我们的网站:

网址: <http://www.philips.com>

---

## 首选服务联系信息

国家（地区）	电话号码	价目表
Austria	0820 901115	€ 0.20
Belgium	070 253 010	€ 0.17
Cyprus	800 92256	免费
Denmark	3525 8761	本地通话费用
Finland	09 2290 1908	本地通话费用
France	08 9165 0006	€ 0.23
Germany	0180 5 007 532	€ 0.12
Greece	00800 3122 1223	本地通话费用
Ireland	01 601 1161	本地通话费用
Italy	199 404 042	€ 0.25
Luxembourg	26 84 30 00	本地通话费用
The Netherlands	0900 0400 063	€ 0.20
Norway	2270 8250	本地通话费用
Portugal	2 1359 1440	本地通话费用
Spain	902 888 785	€ 0.15
Sweden	08 632 0016	本地通话费用
Switzerland	02 2310 2116	本地通话费用
United Kingdom	0207 949 0069	本地通话费用



## Consumer Information Centers

[Antilles](#) • [Argentina](#) • [Australia](#) • [Bangladesh](#) • [Belarus](#) • [Brasil](#) • [Bulgaria](#) • [Canada](#) • [Chile](#) • [China](#) • [Colombia](#) • [Croatia](#) • [Czech Republic](#) • [Dubai](#) • [Estonia](#) • [Hong Kong](#) • [Hungary](#) • [India](#) • [Indonesia](#) • [Korea](#) • [Latvia](#) • [Lithuania](#) • [Malaysia](#) • [Mexico](#) • [Morocco](#) • [New Zealand](#) • [Pakistan](#) • [Paraguay](#) • [Peru](#) • [Philippines](#) • [Poland](#) • [Russia](#) • [Romania](#) • [Serbia&Montenegro](#) • [Singapore](#) • [Slovakia](#) • [Slovenia](#) • [South Africa](#) • [Taiwan](#) • [Thailand](#) • [Turkey](#) • [Uruguay](#) • [Ukraine](#) • [Venezuela](#)

### Eastern Europe

#### BELARUS

Technical Centre of JV IBA  
M. Bogdanovich str. 155  
BY - 220040 Minsk  
Tel: +375 17 217 33 86

#### BULGARIA

LAN Service  
140, Mimi Balkanska Str.  
Office center Translog  
1540 Sofia, Bulgaria  
tel: +359 2 960 2360  
[www.lan-service.bg](http://www.lan-service.bg)

#### CZECH REPUBLIC

Xpectrum  
Lužná 591/4  
CZ - 160 00 Praha 6  
Tel: 800 100 697  
Email: [info@xpectrum.cz](mailto:info@xpectrum.cz)  
[www.xpectrum.cz](http://www.xpectrum.cz)

## CROATIA

Renoprom d.o.o.  
Mlinska 5, Strmec  
HR - 41430 Samobor  
+385 1 333 0974

## ESTONIA

FUJITSU SERVICES OU  
Akadeemia tee 21G  
EE-12618 Tallinn  
Tel: +372 6519900  
[www.ee.invia.fujitsu.com](http://www.ee.invia.fujitsu.com)

## HUNGARY

Serware Szerviz  
Vizimolnár u. 2-4  
HU - 1031 Budapest  
Tel: +36 1 2426331  
Email: [inbox@serware.hu](mailto:inbox@serware.hu)  
[www.serware.hu](http://www.serware.hu)

## LATVIA

ServiceNet LV  
Jelgavas iela 36  
LV-1055 Riga,  
Tel: +371 7460399  
Email: [serviss@servicenet.lv](mailto:serviss@servicenet.lv)

## LITHUANIA

ServiceNet LT  
Gaiziunu G. 3  
LT – 3009 KAUNAS  
Tel: +370 7400088  
Email: [servisas@servicenet.lt](mailto:servisas@servicenet.lt)  
[www.servicenet.lt](http://www.servicenet.lt)

## ROMANIA

Blue Ridge Int'l Computers SRL  
115, Mihai Eminescu St., Sector 2  
RO - 020074 Bucharest  
Tel.:+40 21 2101969

## SERBIA&MONTENEGRO

Tehnicom Service d.o.o.  
Bulevar Vojvode Misica 37B  
YU – 11000 Belgrade  
Tel: +381 11 3060 886

## SLOVAKIA

Datalan Servisne Stredisko  
Puchovska 8  
SK - 831 06 Bratislava  
Tel: +421 2 49207155  
Email: servis@datalan.sk

## SLOVENIA

PC HAND  
Brezovce 10  
SI - 1236 Trzin  
Tel: +386 1 530 08 24  
Email: servis@pchand.si

## POLAND

Zolter  
ul.Zytnia 1  
PL - 05-500 Piaseczno  
Tel:+48 22 7501766  
Email: servmonitor@zolter.com.pl  
www.zolter.com.pl

## RUSSIA

Tel: +7 095 961-1111

Tel: 8-800-200-0880

Web-site: [www.philips.ru](http://www.philips.ru)

## TURKEY

Türk Philips Ticaret A.S.

Yukari Dudullu Org.San.Bolgesi

2.Cadde No:22

34776-Umraniye/Istanbul

Tel: (0800)-261 33 02

## UKRAINE

Comel

Shevchenko street 32

UA - 49030 Dnepropetrovsk

Tel: +380 562320045

[www.csp-comel.com](http://www.csp-comel.com)

## Latin America

### ANTILLES

Philips Antillana N.V.Kaminda A.J.E. Kusters 4

Zeelandia, P.O. box 3523-3051

Willemstad, Curacao

Phone: (09)-4612799

Fax : (09)-4612772

### ARGENTINA

Vedia 3892 Capital Federal

CP:1430 Buenos Aires

Phone/Fax: (011)-4544 2047

## BRASIL

Philips da Amazonia Ind. Elet.Ltda.

Rua Verbo Divino, 1400 -Sao Paulo-SP CEP-04719-002

Phone: 11 2121 0203 -São Paulo & 0800-701-0203 - Other Regions without São Paulo City.

## CHILE

Philips Chilena S.A.

Avenida Santa Maria 0760

P.O. box 2687 Santiago de Chile

Phone: (02)-730 2000

Fax : (02)-777 6730

## COLOMBIA

Industrias Philips de Colombia

S.A.-Division de Servicio

CARRERA 15 Nr. 104-33

Bogota, Colombia

Phone: (01)-8000-111001 (toll free)

Fax : (01)-619-4300/619-4104

## MEXICO

Consumer Information Centre

Norte 45 No.669

Col. Industrial Vallejo

C.P.02300, -Mexico, D.F.

Phone: (05)-3687788 / 9180050462

Fax : (05)-7284272

## PARAGUAY

Av. Rca. Argentina 1780c/ Alfredo Seiferheld

P.O. BOX 605

Phone: (595 21)-664 333

Fax : (595 21)-664 336

Customer Desk:

Phone: 009 800 54 1 0004

## PERU

Philips Peruana S.A.  
Customer Desk  
Comandante Espinar 719  
Casilla 1841  
Limab18  
Phone: (01)-2136200  
Fax : (01)-2136276

## URUGUAY

Rambla O'Higgins 5303 Montevideo  
Uruguay  
Phone: (598)-619 66 66  
Fax : (598)-619 77 77  
Customer Desk:  
Phone: 0004054176

## VENEZUELA

Industrias Venezolanas Philips S.A.  
Apartado Postal 1167  
Caracas 1010-A  
Phone: (02) 2377575  
Fax : (02) 2376420

## Canada

### CANADA

Philips Electronics Ltd.  
281 Hillmount Road Markham Ontario,  
L6C 2S3  
Phone: 800- 479-6696  
Fax:905-887-3974

## Pacific

## AUSTRALIA

Philips Consumer Electronics  
Customer Care Centre.  
Level 1, 65 Epping Rd  
North Ryde NSW 2113  
Phone: 1300 363 391  
Fax:+61 2 9947 0063

## NEW ZEALAND

Philips New Zealand Ltd.  
Consumer Help Desk  
2 Wagener Place, Mt.Albert  
P.O. box 1041  
Auckland  
Phone: 0800 477 999 (Toll Free)  
Fax:0800 288 588

## Asia

### BANGLADESH

Philips Service Centre  
100 Kazi Nazrul Islam  
Avenue Kawran Bazar C/A  
Dhaka-1215  
Phone: (02)-812909  
Fax : (02)-813062

### CHINA

SHANHAI  
Rm 1007, Hongyun Building, No. 501 Wuning road,  
200063 Shanghai  
P.R. China  
Phone: 4008 800 008  
Fax:21-52710058

## HONG KONG

Philips Electronics Hong Kong Limited  
Consumer Service  
Unit A, 10/F. Park Sun Building  
103-107 Wo Yi Hop Road  
Kwai Chung, N.T.  
Hong Kong  
Phone: (852) 2619-9663  
Fax: (852) 2481 5847

## INDIA

Phone: (020)-712 2048 ext 2765  
Fax:(020)-712 1558

### BOMBAY

Philips India  
Customer Relation Centre  
Bandbox House  
254-D Dr. A Besant Road, Worli  
Bombay 400 025

### CALCUTTA

Customer Relation Centre  
7 justice Chandra Madhab Road  
Calcutta 700 020

### MADRAS

Customer Relation Centre  
3, Haddows Road  
Madras 600 006

### NEW DELHI

Customer Relation Centre  
68, Shivaji Marg  
New Dehli 110 015



## INDONESIA

Philips Group of Companies in Indonesia  
Consumer Information Centre  
Jl.Buncit Raya Kav. 99-100  
12510 Jakarta  
Phone: (021)-7940040 Ext 2100  
Fax : (021)-7947511 / 7947539

## KOREA

Philips Korea Ltd.  
Philips House  
C.P.O. box 3680  
260-199, Itaewon-Dong.  
Yongsan-Ku, Seoul 140-202  
Phone: 080 600 6600 (Toll Free)  
Fax:(02)709 1245

## MALAYSIA

After Market Solutions Sdn Bhd,  
Philips Authorised Service Center,  
Lot 6, Jalan 225, Section 51A,  
46100 Petaling Jaya,  
Selangor Darul Ehsan,  
Malaysia  
Phone: (603)-7954 9619/ 7956 3695  
Fax:(03)-7954 8504  
Customer Careline: 1800-880-180

## PAKISTAN

Philips Consumer Information Centre  
Mbuarak manzil,  
39, Garden Road, Saddar,  
Karachi-74400  
Phone: (9221)-2737 411-16  
Fax:(9221)-2721 167

E-Mail:care@philips.com  
Web-site:www.philips.com.pk

## PHILIPPINES

Philips Electronics&Lighting, Inc.  
Consumer Electronics  
48F PBCOM Tower  
6795 Ayala Avenue cor VA Rufino St.  
Salcedo Village  
1227 Makati City, PHILS  
Phone: (02)-888 0572 , Domestic Toll Free:1-800-10-PHILIPS or 1-800-10-744 5477  
Fax:(02)-888 0571

## SINGAPORE

Accord Customer Care Solutions Ltd  
Authorized Philips Service Center  
Consumer Service  
620A Lorong 1 Toa Payoh  
Singapore 319762  
Phone:+65 6882 3999  
Fax:+65 6250 8037

## TAIWAN

Philips Taiwan Ltd.  
Consumer Information Centre  
13F, No. 3-1 Yuan Qu St., Nan Gang Dist.,  
Taipei, 115, Taiwan  
Phone: 0800-231-099  
Fax:(02)-3789 2641

## THAILAND

Philips Electronics Thailand Ltd.  
26-28th floor, Thai Summit Tower  
1768 New Petchburi Road  
Khwaeng Bangkapi, Khet Huaykhwang  
Bangkok 10320 Thailand  
Phone : (66) 2-652 8652  
email:cic Thai@philips.com

## Africa

### MOROCCO

Philips Electronique Maroc  
304,BD Mohamed V  
Casablanca  
Phone: (02)-302992  
Fax : (02)-303446

### SOUTH AFRICA

PHILIPS SA (PTY) LTD  
Customer Care Centre  
195 Main Road  
Martindale, Johannesburg  
P.O. box 58088  
Newville 2114  
Phone: +27 (0)11-471 5194  
Fax : +27 (0)11-471 5123

## Middle East

### DUBAI

Philips Middle East B.V.  
Consumer Information Centre  
P.O.Box 7785  
DUBAI  
Phone: (04)-3353666  
Fax : (04)-3353999



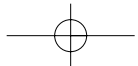

# It Takes Only A Moment To PROTECT YOUR INVESTMENT.

Congratulations on investing in a Philips product. It's an important and intelligent decision that's sure to reward you for many years to come. To ensure you'll get all of the privileges and protection that come with your purchase, please complete your Warranty Registration Card within the next ten days.

## SIMPLY MAIL THE CARD BELOW TO RECEIVE ALL OF THESE BENEFITS TO WHICH YOU'RE ENTITLED.

### WARRANTY VERIFICATION

Your prompt registration verifies your right to protection under the terms and conditions of your warranty.

### OWNER CONFIRMATION

Your completed Warranty Registration Card serves as confirmation of ownership in the event of product loss or theft.

### MODEL REGISTRATION

Returning the attached card right away guarantees you'll receive all information and special offers for which your purchase makes you eligible. So please act today!

[www.philipsusa.com](http://www.philipsusa.com)

DETACH AND MAIL PORTION BELOW.

## WARRANTY REGISTRATION CARD

MODEL NUMBER	SERIAL NUMBER
--------------	---------------

Registering your product is an essential step to ensure that you receive all of the benefits you are entitled to as a Philips customer. So complete the information below in ink, and drop this card in the nearest mailbox.

**IMPORTANT - RETURN WITHIN TEN DAYS**

Date of Purchase

Month	Day	Year

Your Name

First	Initial	Last

Address

Street

City	State	ZIP Code

Retail Price Paid	\$		.00	Your Phone Number (optional)	
(Excluding sales tax, maintenance agreement, delivery, installation, and trade-in allowance.)				Area Code	Phone Number

E-mail Address (optional)

--



**Mail This Card Today To Get The Most From Your Purchase!**

No, I do not want to receive personalized offers about Philips products or other information from Philips in the future.

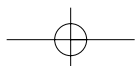

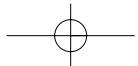

PO BOX 1533  
DEPOSIT NY 13754-1533

**PHILIPS**

**TIME-DATED  
MATERIAL  
Please Open  
Promptly!**

PLEASE  
APPLY FIRST  
CLASS  
STAMP



**IMPORTANT**

**PHILIPS**  
**Warranty**  
**Registration Card**

**RETURN THE ATTACHED CARD WITHIN  
TEN DAYS TO ENSURE YOUR:**

- ✓ Warranty Verification
- ✓ Owner Confirmation
- ✓ Model Registration

*See Inside For  
Valuable  
Benefits!*

