

EOS C70

Videocamera cinematografica digitale

Firmware ver. 1.0.8.1

Istruzioni per la sicurezza

Leggere le seguenti istruzioni al fine di utilizzare il prodotto in tutta sicurezza. Attenersi alle seguenti istruzioni per evitare lesioni o danni all'operatore del prodotto o ad altre persone.

AVVERTENZA

Indica il rischio di lesioni gravi o di morte.

2

- Sospendere immediatamente l'uso del prodotto se si verificano circostanze insolite, come la presenza di fumo o di uno strano odore.
- Non toccare parti interne esposte.
- Non bagnare il prodotto. Non inserire oggetti estranei o liquidi nel prodotto.
- Non toccare il prodotto quando è connesso a una presa di corrente durante i temporali. Ciò potrebbe provocare scosse elettriche.
- Non smontare o modificare il prodotto.
- Non esporre il prodotto a forti urti o vibrazioni.
- Con il prodotto utilizzare esclusivamente le sorgenti di alimentazione consigliate in questo manuale di istruzioni.
- Osservare le seguenti istruzioni quando si utilizza un carica batteria o un adattatore CA.
 - Non toccare il carica batteria o l'adattatore CA quando è connesso a una presa di corrente durante i temporali.
 - Non utilizzare il prodotto se la spina non è inserita completamente nella presa di corrente.
 - Non scollegare il prodotto tirando il cavo di alimentazione.
 - Non collegare o scollegare il prodotto con le mani bagnate.
 - Non posizionare oggetti pesanti sul cavo di alimentazione. Non danneggiare, rompere o modificare il cavo di alimentazione.
 - Non lasciare il prodotto connesso a una sorgente di alimentazione per periodi di tempo prolungati.
 - Non esporre la spina e i terminali alla polvere o lasciare che entrino in contatto con graffette o altri oggetti metallici.
 - Non caricare le batterie/batterie ricaricabili a temperature esterne all'intervallo di 0 - 40 °C.
- Osservare le seguenti istruzioni quando si utilizzano batterie disponibili in commercio o le batterie ricaricabili fornite.
 - Non utilizzare batterie/batterie ricaricabili che presentano perdite.
In caso di contatto del materiale fuoriuscito da una batteria/batteria ricaricabile con pelle o abiti, sciacquare accuratamente l'area esposta con acqua corrente. In caso di contatto con gli occhi, sciacquare accuratamente con abbondante acqua corrente e consultare il medico.
 - Utilizzare le batterie/batterie ricaricabili solo con il prodotto specificato.
 - Non riscaldare le batterie/batterie ricaricabili né esporle al fuoco.
 - Non caricare le batterie/batterie ricaricabili utilizzando carica batterie non autorizzati.
 - Non esporre i terminali alla polvere o lasciare che entrino in contatto con graffette o altri oggetti metallici.
 - Conservare le batterie fuori della portata dei bambini.
 - Quando si smaltiscono le batterie/batterie ricaricabili, isolare i terminali con del nastro adesivo o in altro modo.
- Non fotografare direttamente il sole o non puntare verso il sole un obiettivo o una fotocamera/videocamera con un obiettivo attaccato. Anche quando il sole non appare sullo schermo o dietro il soggetto, l'obiettivo potrebbe concentrare la luce solare e causare un malfunzionamento o un incendio.
- Non lasciare un obiettivo o una fotocamera/videocamera con un obiettivo attaccato esposto senza il copriobiettivo. L'obiettivo potrebbe concentrare la luce e provocare un incendio.
- Non lasciare l'obiettivo esposto senza il copriobiettivo.
- Non avvolgere il prodotto in panni o altri materiali durante l'utilizzo o subito dopo quando è ancora caldo.
- Non mantenere il prodotto a contatto con la stessa zona di pelle per periodi di tempo prolungati durante l'utilizzo. Ciò potrebbe causare bruciature a basse temperature, oltre ad arrossamenti della pelle e scottature, anche se il prodotto non appare surriscaldato. L'uso di un treppiedi o di un accessorio simile è consigliato durante l'utilizzo del prodotto in luoghi caldi e per persone con problemi circolatori o minore sensibilità cutanea.
- Tenere il prodotto fuori dalla portata dei bambini.

- Una cinghia avvolta intorno al collo di una persona potrebbe causarne lo strangolamento.
- Rimuovere periodicamente qualsiasi accumulo di polvere dalla spina e dalla presa di corrente utilizzando un panno asciutto.
- Seguire tutte le indicazioni per spegnere il prodotto nei luoghi in cui è proibito. Le onde elettromagnetiche del prodotto potrebbero causare un malfunzionamento di altre apparecchiature e anche provocare incidenti.
- Prima dell'installazione, verificare che la superficie sia in grado di sostenere il peso complessivo della videocamera e dei dispositivi ad essa collegata. Se necessario, rinforzare sufficientemente la superficie.

PRECAUZIONI

Osservare le seguenti precauzioni. In caso contrario si potrebbero verificare lesioni personali o danni alle cose.

- La cinghia deve essere usata solo sul corpo. Se si appende la cinghia con qualsiasi prodotto attaccato tramite un gancio o a un altro oggetto si potrebbe danneggiare il prodotto. Inoltre, non scuotere il prodotto né esporlo a forti urti. Un simile utilizzo potrebbe provocare lesioni o danneggiare il prodotto.
- Non lasciare il prodotto in luoghi esposti a temperature molto elevate o molto basse. Il prodotto potrebbe diventare estremamente caldo/freddo e causare ustioni o lesioni al contatto.
- Montare il prodotto su un treppiedi solo se è sufficientemente solido.
- Non guardare lo schermo per periodi di tempo prolungati. Ciò potrebbe provocare sintomi simili a chinetosi. In tal caso, interrompere immediatamente l'utilizzo del prodotto e aspettare un po' prima di riprenderlo.

Istruzioni per la sicurezza 2

1. Introduzione 9

Informazioni su questo manuale 9

Simboli usati in questo manuale 9

Accessori forniti 11

Nome dei componenti 12

Videocamera 12

Maniglia 17

Portamicrofono 17

Flusso di lavoro 4K – Descrizione generale 18

Correzione del colore con il flusso di lavoro

ACES 19

2. Preparazione 21

Preparazione dell'alimentazione 21

Utilizzo della batteria 21

Alimentazione da una presa elettrica 23

Schermo LCD 25

Impostazioni di data, ora e lingua 26

Impostazione della data e dell'ora 26

Scelta della lingua 26

Utilizzo dei menu 27

Selezione di un'opzione del menu 27

Utilizzo dei menu personalizzati (Menu personale) 28

Preparazione della videocamera 31

Esempi di configurazioni della videocamera 31

Preparazione dell'obiettivo 31

Correzione obiettivo integrata nella
videocamera 33

Montaggio della maniglia 35

Montaggio del portamicrofono 35

Preparazione dei supporti di registrazione 36

Supporti di registrazione compatibili 36

Inserimento e rimozione di una scheda SD 37

Inizializzare le schede 37

Impostazione dell'etichetta volume di una
scheda 38

Passaggio da un alloggiamento di scheda
all'altro 38

Controllo del tempo di registrazione rimanente su
una scheda 39

Recupero delle registrazioni 39

Selezionare il metodo di registrazione video 40

Impostare il nome del file delle registrazioni 42

Nome dei file per clip RAW / clip XF-AVC 42

Numerazione foto di clip MP4 e foto 44

Utilizzo della ventola 45

Regolazione del bilanciamento del nero 46

3. Registrazione 47

Registrazione di video e foto 47

Registrazione 47

Visualizzazioni su schermo 49

Revisione di una registrazione 55

Regolazione della videocamera e impostazioni di
registrazione 56

Impostazioni di base eseguibili con il controllo
tattile 56

Modalità di impostazione diretta (pulsante
FUNC) 57

Configurazione della registrazione video: formato
video, modalità del sensore, frequenza di
sistema, risoluzione e velocità dei
fotogrammi 59

Selezione della frequenza di sistema 60

Selezione della modalità del sensore 60

Selezione del formato di registrazione
principale 60

Selezione della risoluzione delle clip principali 61

Selezione della velocità dei fotogrammi 61

Selezione del bit rate per le clip principali 61

Clip secondarie 62

Clip proxy 66

Velocità otturatore 68

Velocità ISO/Guadagno 70

Velocità ISO/valore guadagno manuali 70

Velocità ISO/Guadagno automatici 72

Filtro ND 73

Apertura 74

Modalità di apertura dell'obiettivo 74

Apertura manuale: modifica del valore di
apertura 74

Apertura automatica temporanea - Push Auto
Iris 76

Apertura automatica 76

Compensazione dell'esposizione - Livello AE 77

Modalità di misurazione luce 77

- Bilanciamento del bianco 78**
 - Modalità di bilanciamento del bianco 78
 - Bilanciamento del bianco personalizzato 79
 - Temperatura di colore/Bilanciamento del bianco preimpostato 79
 - Bilanciamento del bianco automatico (AWB) 80
 - Messa a fuoco 81**
 - Modalità di messa a fuoco sull'obiettivo 82
 - Messa a fuoco manuale 82
 - One-Shot AF (AF solo una volta) 85
 - MF con assistenza AF 85
 - AF continuo 86
 - Modifica di tipo e posizione del riquadro AF 87
 - Rilevamento del viso 88
 - Stabilizzazione immagine 91**
 - Stabilizzazione di immagine potente 91
 - Zoom 93**
 - Modalità di zoom dell'obiettivo 93
 - Regolazione dello zoom 93
 - Marcatori su schermo, motivi zebra e falso colore 94**
 - Mostrare i marcatori su schermo 94
 - Visualizzazione dei motivi a zebra 96
 - Visualizzazione di falsi colori 96
 - Impostazione del time code 97**
 - Selezione della modalità del time code 97
 - Selezione dei formati drop frame e non-drop frame 98
 - Impostazione del bit dell'utente 98
 - Sincronizzazione con un dispositivo esterno 99**
 - Connessione a un dispositivo esterno 99
 - Ingresso del segnale di time code 99
 - Uscita segnale di time code 100
 - Registrazione audio 101**
 - Formato audio per clip MP4 102
 - Collegamento di un microfono esterno o una sorgente di ingresso audio esterna alla videocamera 102
 - Selezione della modalità per il microfono incorporato 103
 - Selezione della sorgente di ingresso audio dei canali audio 104
 - Regolazione del livello di registrazione audio 104
 - Impostazioni di ingresso audio avanzate 106
 - Monitoraggio audio con le cuffie 107
 - Barre di colore e segnale di riferimento audio 108**
 - Barre di colore 108
 - Segnale di riferimento audio 108
 - Videoscopi 109**
 - Visualizzazione di un videoscopio 109
 - Modifica delle impostazioni per l'oscilloscopio 109
 - Modifica delle impostazioni del vettorscopio 110
 - Aggiunta di contrassegni alla clip in modalità CAMERA 112**
 - Aggiunta di un shot mark durante la registrazione 112
 - Aggiunta di un contrassegno o all'ultima clip 112
 - Utilizzo dei metadati 113**
 - Impostazione di un memo utente creato con Canon XF Utility 113
 - Immissione di informazioni relative alla registrazione sul ciak 114
 - Modalità di registrazione speciali 115**
 - Registrazione rallentata o accelerata 115
 - Preregistrazione 117
 - Registrazione continua 118
 - Modalità di registrazione per fotogrammi 118
 - Modalità di registrazione a intervalli 119
 - Utilizzo di obiettivi anamorfici 121**
 - Utilizzo del controllo remoto RC-V100 122**
- 4. Personalizzazione 123**
- Pulsanti programmabili 123**
 - Cambiare funzione assegnata 123
 - Impostazioni immagine personalizzata 127**
 - Selezione di file immagine personalizzata 127
 - Impostazioni di immagine predefinite 127
 - Modifica delle impostazioni del file immagine personalizzata 128
 - File Look (Look Files) 129
 - Salvare un file di immagine personalizzata 130
 - Impostazioni immagine personalizzata disponibili 132
 - Salvataggio e caricamento delle impostazioni del menu 137**
 - Salvataggio delle impostazioni del menu 137
 - Caricamento delle impostazioni del menu 137

5. Riproduzione 139

Riproduzione 139

- Mostrare la schermata indice 139
- Riproduzione di registrazioni 141
- Visualizzazioni su schermo durante la riproduzione di clip 142
- Comandi di riproduzione delle clip 143
- Regolazione del volume 144

Operazioni sui file 145

- Operazioni con il menu dei file 145
- Visualizzazione delle informazioni delle clip 146
- Aggiungere contrassegni OK o 147
- Eliminazione di contrassegni OK o 147
- Aggiungere/eliminare Shot Mark 147
- Eliminare tutti i Shot Mark da una clip 148
- Eliminazione di registrazioni 148
- Eliminazione memo utente e dati GPS da una clip 148

6. Connessioni esterne 149

Configurazione dell'uscita video 149

- Configurazione dell'uscita video dal terminale HDMI OUT (registrazione/riproduzione) 149

Collegamento a un monitor o registratore esterni 150

- Utilizzo del terminale HDMI OUT 150
- Sovrimpressioni delle indicazioni su schermo sul video in uscita 151
- Selezione del livello di opacità delle visualizzazioni su schermo 151
- Selezione del range di uscita 152

Applicare una LUT o la funzione di assistenza visiva sullo schermo LCD 153

- Regolazione della differenza di guadagno tra HDR e SDR 155

Canali audio in uscita 156

Operazioni con i file su un computer 157

- Salvataggio dei file 157
- Salvare le clip MP4 157
- Salvare file audio (WAV) 158

Sviluppare clip RAW 159

7. Funzioni di rete 161

Funzioni di rete e tipi di connessione 161

- Utilizzo di un rete Wi-Fi 162
- Connessione a una rete cablata (Ethernet) 163

Configurazione delle impostazioni di connessione 164

- Attivazione di una connessione di rete 164
- Aggiunta di una nuova impostazione di connessione usando la procedura guidata 165
- Impostazione funzioni 165
- Altri metodi di connessione 169
- Altre impostazioni di rete 172
- Controllo e modifica delle impostazioni di connessione (SET) 173
- Controllo e modifica delle impostazioni (NW) o delle funzioni (MODE) di comunicazione 174

Controllo dello stato della rete 177

Trasferimento file FTP 178

- Trasferimento di una sola clip 178
- Trasferimento tutte le clip 178

Streaming IP 179

Telecomando Browser: azionamento della videocamera da un dispositivo di rete 181

- Avvio di Telecomando Browser 181
- Utilizzo di Telecomando Browser 183

Registrazione a distanza tramite un controller o un'applicazione compatibile con il protocollo XC 189

- Registrazione a distanza tramite il pannello di controllo telecamera remota RC IP100/RC-IP1000 189
- Registrazione a distanza tramite Remote Camera Control Application 190
- Registrazione a distanza tramite Multi-Camera Control 191

8. Informazioni supplementari 193

Opzioni dei menu 193

Visualizzazione delle schermate di stato 205

Risoluzione dei problemi 215

Elenco dei messaggi 221

Precauzioni per l'uso 228

Manutenzione/Altro 231

Accessori opzionali 232

Caratteristiche tecniche 233

Obiettivi compatibili e funzioni 238

Tablette di riferimento 240

Tempo di registrazione approssimativo su una
scheda 240

Durata di ricarica 241

Appendice: dimensioni della videocamera 242

Indice analitico 244

Informazioni su questo manuale

Grazie per aver acquistato una videocamera Canon EOS C70. Prima di usare la videocamera, leggere attentamente questo manuale e conservarlo come materiale di riferimento. Qualora la videocamera non funzionasse correttamente, consultare *Risoluzione dei problemi* (📖 215).

Prima di utilizzare la videocamera

- Prima di eseguire registrazioni importanti per la prima volta, è consigliabile fare delle registrazioni di prova con le configurazioni che si prevede di utilizzare e verificare che la videocamera funzioni correttamente. Qualora non funzionasse correttamente, consultare *Risoluzione dei problemi* (📖 215).
- **Avvertenza sui diritti d'autore:** ogni registrazione non autorizzata di materiale protetto da diritti d'autore viola i diritti dei proprietari e infrange le leggi sul copyright.
- **Avvertenza sulla privacy e i diritti pubblicitari nei video:** quando si utilizza la videocamera, prestare sempre particolare attenzione a non violare la privacy e i diritti pubblicitari.
- **Schermo LCD:** lo schermo è prodotto con tecniche ad altissima precisione per assicurare che oltre il 99,99% di pixel funzionino in maniera corretta. In rarissimi casi, alcuni pixel potrebbero essere difettosi o apparire in maniera permanente. Questo non ha tuttavia alcun effetto sull'immagine registrata e non può essere considerato un malfunzionamento.
- **Indicatore di accesso:** quando l'indicatore di accesso (📖 37) è acceso o lampeggia in rosso, attenersi alle seguenti indicazioni. In caso contrario, i dati potrebbero andare permanentemente persi.
 - Non spegnere la videocamera e non rimuovere la batteria o altra sorgente di alimentazione.
 - Non aprire il coperchio del vano schede.

Simboli usati in questo manuale

- **!** IMPORTANTE: precauzioni relative al funzionamento della videocamera.
- **i** NOTE: argomenti aggiuntivi a complemento delle procedure operative di base.
- **📖:** numero della pagina di riferimento.
- Nel manuale vengono utilizzati i seguenti termini.
 - “Schermo” si riferisce allo schermo del monitor LCD.
 - “Batteria” indica il pacco batteria fornito in dotazione o un pacco batteria opzionale.
 - “Adattatore CA” indica l'adattatore di alimentazione compatto CA-CP200 L.
 - “Scheda SD” indica una scheda di memoria SD, SDHC o SDXC.
 - “Scheda” senza ulteriori indicazioni si riferisce alle schede SD.
 - “RAW” si riferisce ai dati registrati nel formato Cinema RAW Light.
 - “Multi-Camera Control” indica Canon Multi-Camera Control.
 - “Modalità CAMERA”: modalità operativa per realizzare registrazioni (modalità di ripresa).
 - “Modalità MEDIA”: modalità operativa per riprodurre e gestire registrazioni (modalità di riproduzione).
 - “Indicatore di accesso”: quando non è specificato, indica collettivamente gli indicatori di accesso SD CARD.
 - Se non altrimenti specificato, le funzioni di ripresa sono quelle utilizzate nella modalità CAMERA.
- Se non altrimenti specificato, le illustrazioni utilizzate nel manuale si riferiscono a una videocamera Canon EOS C70 con obiettivo Canon RF24-105mm F4 L IS USM.

- Le fotografie contenute nel manuale sono immagini simulate scattate con una fotocamera.
- Alcune schermate sono state modificate in modo da risultare meglio leggibili. Le schermate utilizzate sono di un prodotto in corso di sviluppo e potrebbero differire leggermente dalle schermate effettive a causa di miglioramenti apportati in seguito.

Accessori forniti

La videocamera è dotata degli accessori sottoindicati. Per gli accessori acquistabili separatamente, consultare *Accessori opzionali* (📖 232). Se non specificato diversamente, gli accessori citati nel manuale sono quelli in dotazione alla videocamera.

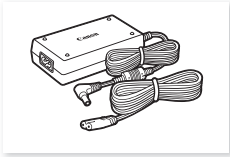

Adattatore di alimentazione compatto
CA-CP200 L

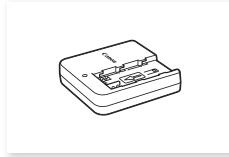

Pacco batteria CG-A20

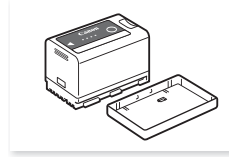

Pacco batteria BP-A30
(coprimerminali incluso)



Maniglia



Portamicrofono
(2 viti di fissaggio M4 incluse)



Coperchio di protezione*

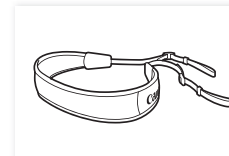

Tracolla SS-1200



Gancio per metro a nastro*

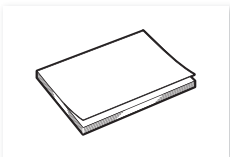

Guida rapida

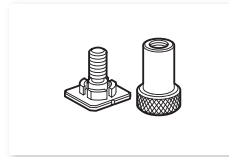

Staffa della slitta

* Fornito già montato sulla videocamera.

! IMPORTANTE

- Per evitare possibili malfunzionamenti, non utilizzare l'adattatore di alimentazione compatto e il relativo cavo di alimentazione forniti in dotazione con altri dispositivi.

Nome dei componenti

Videocamera

12

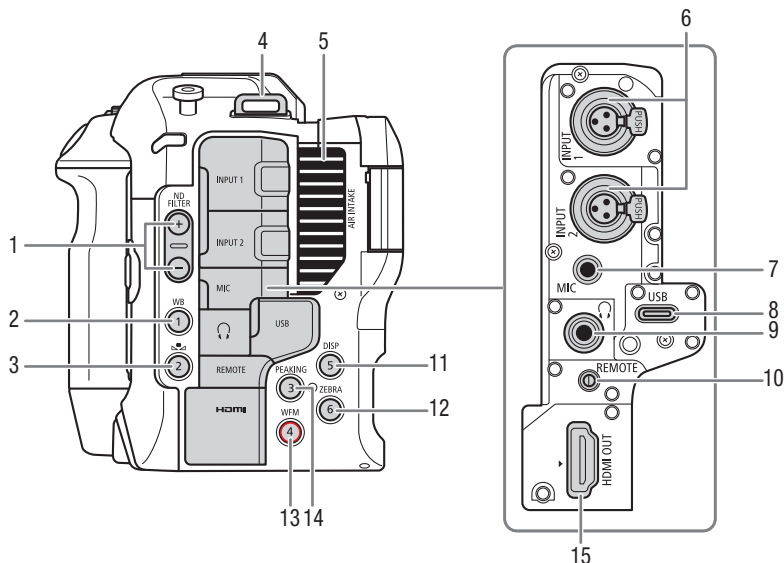

- | | |
|---|--|
| <p>1 Pulsanti ND FILTER (filtro ND) +/- (📖 73)</p> <p>2 Pulsante WB (bilanciamento del bianco) (📖 78)/
Pulsante programmabile Videocamera 1 (📖 123)</p> <p>3 Pulsante (regolazione bilanciamento del bianco) (📖 78)/
Pulsante programmabile Videocamera 2 (📖 123)</p> <p>4 Attacchi per cinghia
Fare scorrere un'estremità della tracolla SS-1200 attraverso l'attacco della cinghia e regolarne la lunghezza.</p> | <p>6 Terminali INPUT 1/INPUT 2 (📖 102)</p> <p>7 Terminale MIC (microfono) (📖 102)</p> <p>8 Terminale USB
Per il collegamento di un adattatore Wi-Fi/Ethernet disponibile in commercio o del ricevitore GPS GP-E2.</p> <p>9 Terminale (cuffie) (📖 107)</p> <p>10 Terminale REMOTE (telecomando) (📖 122)
Per la connessione del controllo remoto RC-V100 o altri telecomandi disponibili in commercio.</p> <p>11 Pulsante DISP (visualizzazioni) (📖 49)/
Pulsante programmabile Videocamera 5 (📖 123)</p> <p>12 Pulsante ZEBRA (strisce oblique) (📖 96)/
Pulsante programmabile Videocamera 6 (📖 123)</p> <p>13 Pulsante WFM (videoscopio) (📖 109)/
Pulsante programmabile Videocamera 4* (📖 123)</p> <p>14 Pulsante PEAKING (contorni evidenziati) (📖 84)/
Pulsante programmabile Videocamera 3 (📖 123)</p> <p>15 Terminale HDMI OUT (📖 150)</p> |
|---|--|

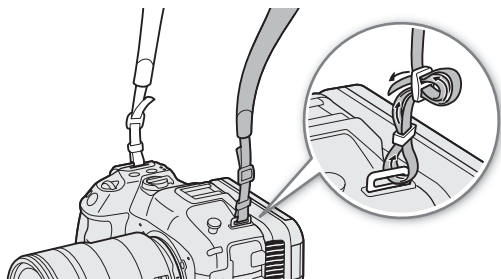

- 5 Apertura di ventilazione (entrata) (📖 45)

* Al pulsante può essere assegnata solo la funzione REC (📖 123)

Rimozione e applicazione dei copriterminali

È possibile rimuovere i copriterminali della videocamera per accedere ai terminali più rapidamente. Per rimuovere un copritermine, aprirlo ed estrarlo con delicatezza. Per montare nuovamente il copritermine, inserire la linguetta nell'apertura. Se la linguetta è difficile da afferrare, aiutarsi con un paio di pinzette o strumento simile.

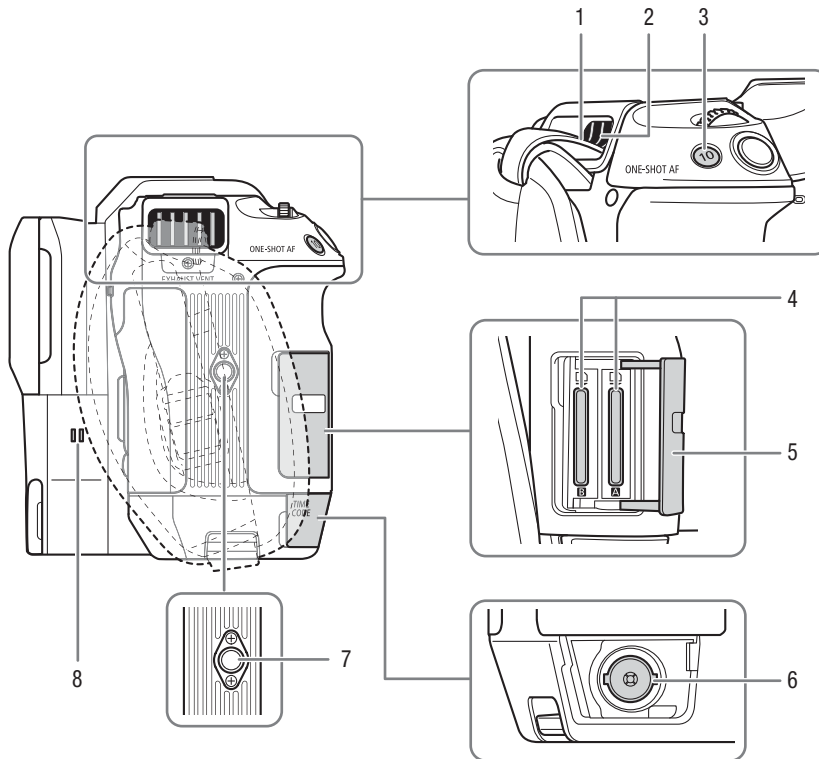

1 Attacchi per cinghia

Inserire in alto l'estremità della tracolla SS-1200 ed estrarla dall'apertura per la ventilazione in modo da fissarla alla videocamera.

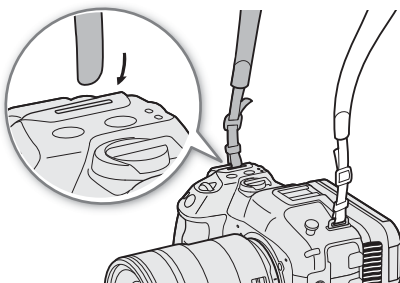

2 Apertura di ventilazione (uscita) (📖 45)

3 Pulsante ONE-SHOT AF (messa a fuoco automatica una volta) (📖 85)/
Pulsante programmabile Videocamera 10 (📖 123)

4 Slot delle schede **A** e **B** (📖 37)

5 Coperchio vano schede (📖 37)

6 Terminale TIME CODE (codice temporale) (📖 99)

7 Fori filettati per treppiede (profondità 1/4"-20, 7,5 mm)

8 Altoparlante (📖 144)

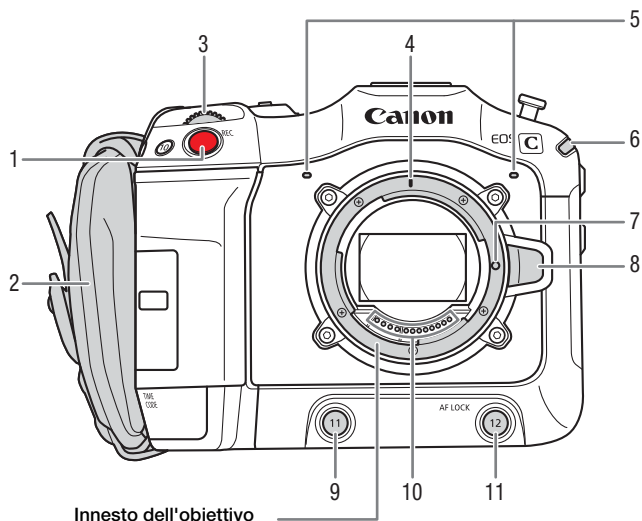

- | | |
|---|--|
| <p>1 Pulsante REC (avvio/arresto registrazione) (📖 47)</p> <p>2 Cinghia dell'impugnatura
Regolare la cinghia dell'impugnatura in modo da garantire una presa salda e comoda e che consenta di raggiungere con il dito indice il pulsante REC.</p> | <p>3 Rotella di controllo anteriore (📖 70, 74)</p> <p>4 Indicatore montaggio obiettivo RF (📖 31)</p> <p>5 Microfono incorporato (📖 103)</p> <p>6 Indicatore di accensione (verde)/Spia di conferma (rossa) (📖 47)</p> <p>7 Pernetto di blocco obiettivo</p> <p>8 Pulsante di rilascio obiettivo (📖 31)</p> <p>9 Pulsante programmabile Videocamera 11 (📖 123)</p> <p>10 Contatti obiettivo (📖 31)</p> <p>11 Pulsante AF LOCK (blocco AF) (📖 87)/ Pulsante programmabile Videocamera 12 (📖 123)</p> |
|---|--|

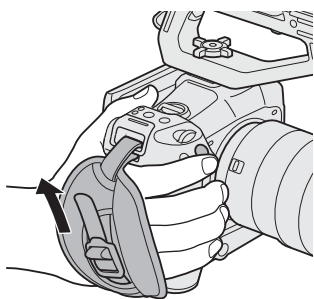

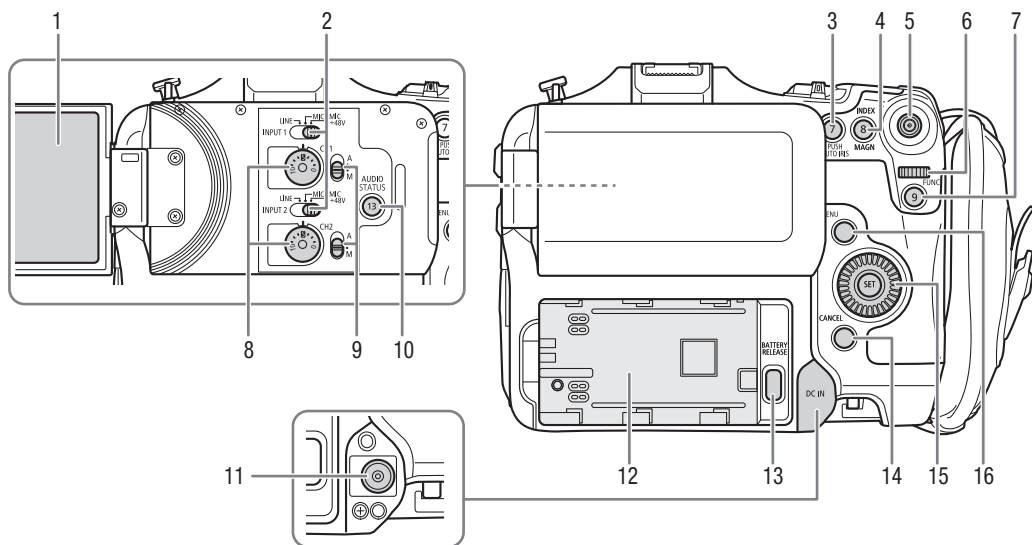

- 1 Monitor LCD (📖 25)
- 2 Selettori INPUT 1 (in alto) / INPUT 2 (in basso) (selezione sorgente audio, 📖 103)
- 3 Pulsante PUSH AUTO IRIS (apertura automatica temporanea) (📖 76)/ Pulsante programmabile Videocamera 7 (📖 123)
- 4 Pulsante INDEX (📖 141)/Pulsante MAGN. (ingrandimento) (📖 84)/ Pulsante programmabile Videocamera 8 (📖 123)
- 5 Joystick (📖 27)
Il joystick può essere premuto in 8 direzioni (alto/basso, destra/sinistra e diagonalmente) e al centro per confermare.
- 6 Rotella di controllo posteriore (📖 71, 75)
- 7 Pulsante FUNC (funzioni principali) (📖 57)/ Pulsante programmabile Videocamera 9 (📖 123)
- 8 Ghiere livello audio per CH1 (in alto) e CH2 (in basso) (📖 105)
- 9 Selettori livello audio per CH1 (in alto) e CH2 (in basso) (📖 104)
- 10 Pulsante AUDIO STATUS (visualizzazione delle schermate di stato [🎵] Configura audio) (📖 209)/ Pulsante programmabile Videocamera 13 (📖 123)
- 11 Terminale DC IN (📖 23)
- 12 Vano batteria (📖 22)
- 13 Pulsante BATTERY RELEASE (sblocco batteria) (📖 22)
- 14 Pulsante CANCEL (annulla) (📖 27)
- 15 Ghiera SELECT (selezione) /Pulsante SET (imposta) (📖 27)
- 16 Pulsante MENU (menu) (📖 27)

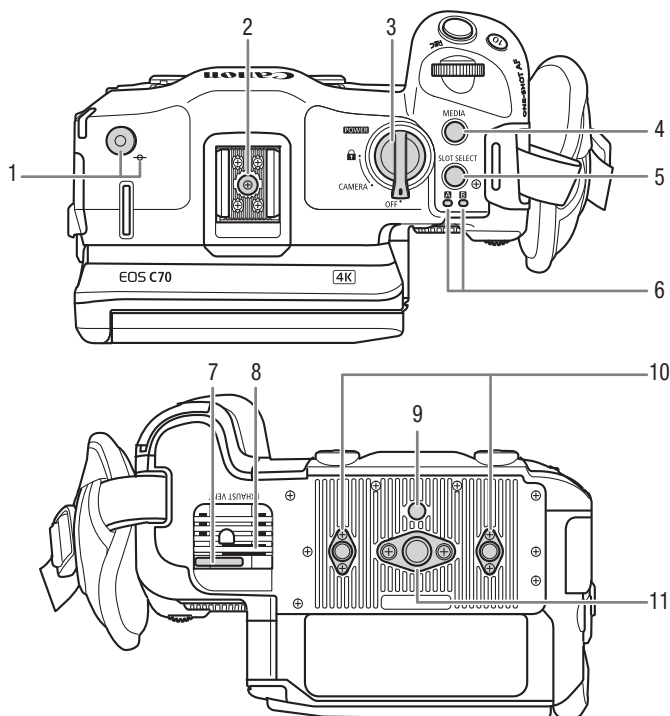

- | | |
|---|--|
| <p>1 Gancio per metro a nastro e ϕ indicatore piano focale
Utilizzare il gancio per misurare con precisione la distanza dal piano focale.</p> <p>2 Slitta accessori con attacco per viti di montaggio da 1/4"-20 (profondità 9,2 mm)/</p> <p>3 Selettore POWER (accensione)
Impostare su CAMERA per accendere la videocamera (l'indicatore di accensione/spia di conferma si accenderà in verde) o su OFF per spegnerla (l'indicatore di accensione/spia di conferma si spegnerà).</p> <p>4 Pulsante MEDIA (📖 139)
Quando la videocamera è accesa, premere per passare dalla modalità CAMERA (ripresa) alla modalità MEDIA (riproduzione) o viceversa.</p> | <p>5 Pulsante SLOT SELECT (selezione scheda) (📖 38, 140)</p> <p>6 Indicatore di accesso SD CARD: A/B (📖 37)</p> <p>7 Morsetto per cavo di alimentazione (per evitare lo scollegamento accidentale) (📖 24)</p> <p>8 Apertura di ventilazione (uscita) (📖 45)</p> <p>9 Attacco per perno antirotazione del treppiede (profondità 5,6 mm)</p> <p>10 Fori filettati (2) per viti di sicurezza del treppiede e accessori, 1/4"-20 (profondità 7,5 mm, x2)</p> <p>11 Foro filettato per viti di montaggio per treppiede da 3/8"-16 (profondità 10 mm)</p> |
|---|--|

Blocco dei comandi della videocamera (blocco pulsanti)

Spostando il selettore **POWER** sulla posizione **🔒** (blocco pulsanti) è possibile disabilitare tutti i pulsanti* e i selettori della videocamera. Ciò è utile per evitare che le impostazioni vengano modificate inavvertitamente premendo uno dei pulsanti. Spostare nuovamente il selettore **POWER** su CAMERA per riattivare i comandi.

Mentre i comandi della videocamera sono bloccati, rimane tuttavia possibile azionare la videocamera mediante un controllo remoto RC-V100 o l'applicazione Telecomando Browser.

* I pulsanti REC non sono bloccati per impostazione predefinita, ma possono essere bloccati se lo si desidera (📖 203).

! IMPORTANTE

- Per evitare possibili danni alla videocamera, non utilizzare treppiedi o altri accessori con viti di montaggio di lunghezza superiore alla profondità dei fori filettati presenti sulla videocamera.
- Montare la videocamera sul treppiede utilizzando uno solo dei fori di sicurezza filettati da 1/4"-20 potrebbe danneggiare la videocamera.

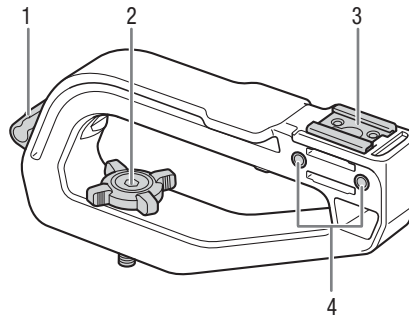
Maniglia (35)

- 1 Fermacavo
2 Manopola di serraggio

- 3 Slitta per accessori
4 Attacchi per portamicrofono (35)

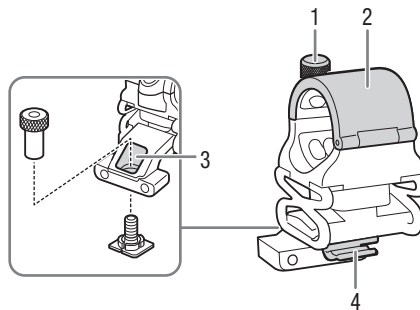
Portamicrofono (35)

- 1 Vite di bloccaggio microfono
2 Portamicrofono

- 3 Foro per la staffa della slitta
4 Fermacavo microfono

Flusso di lavoro 4K – Descrizione generale

Di seguito si illustra il tipico flusso di lavoro per la registrazione in formato 4K per la videocamera.

18

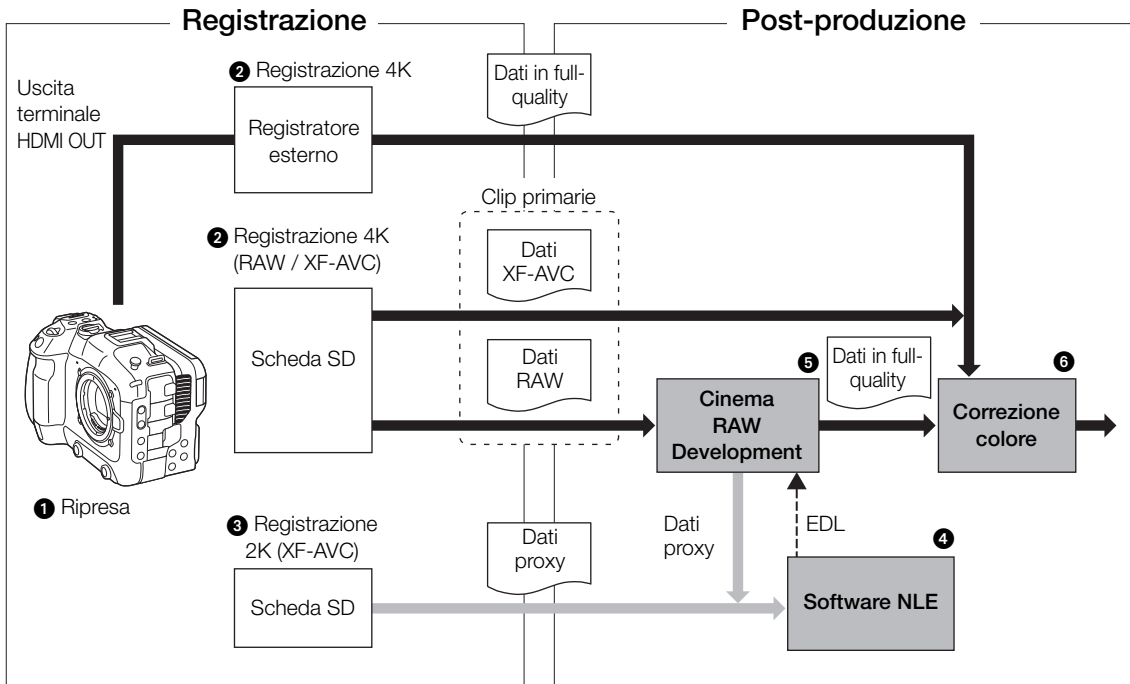

1 Ripresa in modalità 4K (📖 59).

2 Si possono registrare clip principali (RAW/XF-AVC) 4K su una scheda SD inserita nella videocamera o dati 4K utilizzando un registratore esterno collegato al terminale HDMI OUT della videocamera (📖 150).

3 Mentre si registrano clip primarie 4K è possibile registrare simultaneamente clip proxy 2K su una scheda SD B.

- I nomi di file delle clip proxy 2K (XF-AVC) e delle clip 4K sono sincronizzati e sono, per la maggior parte, identici (📖 42).

4 È possibile usare le clip proxy 2K registrate sulla scheda SD o i file proxy generati da Cinema RAW Development sul software NLE per modificare il video offline e creare un EDL.

5 Dopo la registrazione, sviluppare le clip 4K RAW mediante il software Cinema RAW Development (📖 159) per generare dati in full-quality (a qualità piena).

- È anche possibile generare dati proxy.

6 Eseguire la correzione del colore (grading) sulla base dei dati in full-quality.

Correzione del colore con il flusso di lavoro ACES

È possibile eseguire la correzione del colore usando ACES, il sistema di codifica del colore definito dall'Academy of Motion Picture Arts and Sciences.

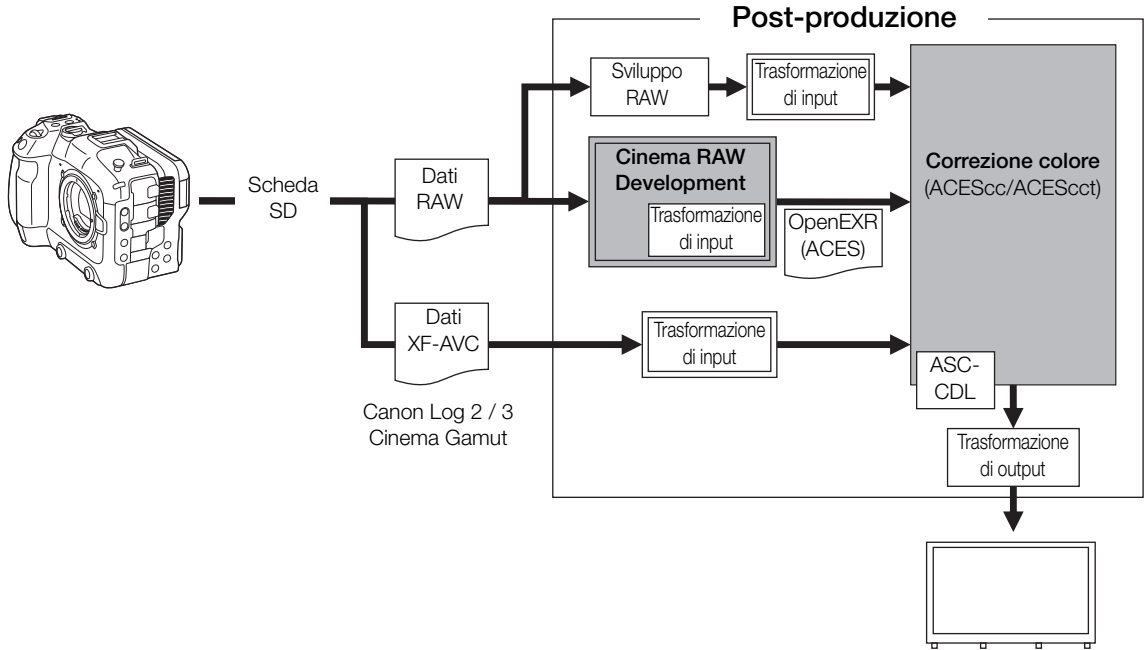

Spazio colore:

ST2065-1: AP0 primaries, codifica lineare in virgola mobile (floating-point).

ACESc: AP1 primaries, codifica log in virgola mobile.

ACESct: AP1 primaries, codifica log in virgola mobile. Differisce dall'ACESc per l'aggiunta di un 'toe' alla codifica, con andamento simile a quello della curva Cineon.

Trasformazione di input:

si riferisce alla tabella utilizzata per convertire le informazioni di colore del dispositivo di input nello spazio colore ST2065-1. Scaricabile dal sito Canon.

Trasformazione di output:

si riferisce alla tabella utilizzata per mappare le informazioni dello spazio colore ST2065-1 sullo schema specifico di informazioni di colore utilizzato dal dispositivo di visualizzazione. si riferisce all'elenco contenente i dati di correzione per il grading del colore. Questo passaggio richiede un'attrezzatura compatibile con il formato ASC-CDL.

ASC-CDL:

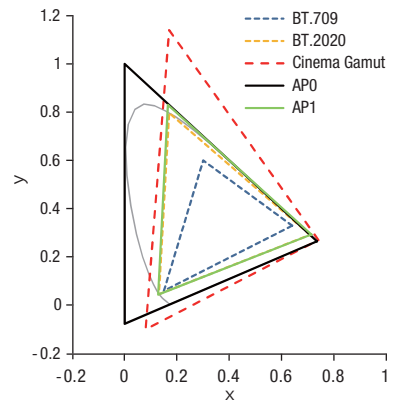

Preparazione dell'alimentazione

La videocamera può essere alimentata con una batteria o da una presa elettrica. La videocamera collegata a una presa di corrente non si alimenta dalla batteria inserita.

Utilizzo della batteria

È possibile alimentare la videocamera con un pacco batteria BP-A30 o BP-A60. Entrambi i pacchi batteria sono compatibili con Intelligent System e consentono di controllare sullo schermo il tempo di utilizzo residuo approssimativo della batteria (espresso in minuti). Per letture più accurate, la prima volta che si utilizza una batteria, caricarla al massimo e utilizzare la videocamera fino a scaricarla completamente.

Ricarica della batteria

Ricaricare i pacchi batterie con il caricabatterie CG-A20 e l'adattatore di alimentazione compatto CA-CP200 L. Prima di avviare la ricarica, rimuovere il copriterminali del pacco batteria.

- 1 Collegare l'adattatore CA al caricabatterie e inserire il cavo di alimentazione in una presa elettrica.
- 2 Inserire la batteria nel caricabatterie.
 - Esercitando una leggera pressione, fare scorrere la batteria in direzione della freccia fino ad avvertire uno scatto.
 - L'indicatore CHARGE (carica) inizia a lampeggiare indicando anche la carica approssimativa della batteria. A ricarica completata, l'indicatore resterà acceso.

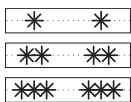
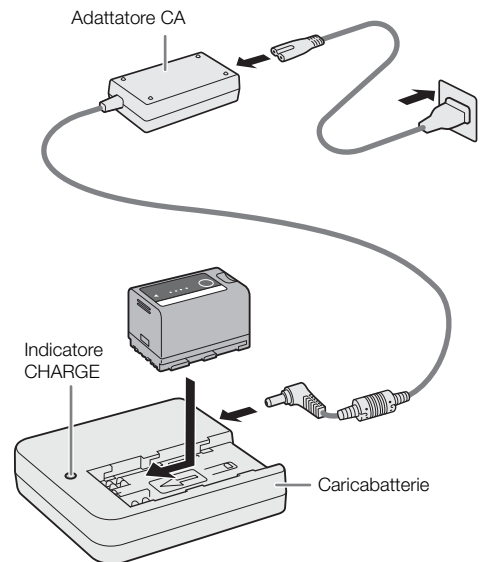

da 0% a 49% circa: lampeggia ogni 2 secondi

da 50% a 74% circa: lampeggia due volte ogni 2 secondi

da 75% a 99% circa: lampeggia tre volte ogni 2 secondi

- 3 Scollegare l'adattatore CA dal caricabatterie e il cavo di alimentazione dalla presa.
- 4 Rimuovere la batteria dal caricabatterie.

! IMPORTANTE

- Non collegare al caricabatterie nessun prodotto non espressamente consigliato per l'uso con questa videocamera.
- Quando si utilizza il caricabatterie o l'adattatore CA, non fissarlo in modo permanente in un punto onde evitare malfunzionamenti.
- Per prevenire danni ed eccessivo surriscaldamento, non collegare il caricabatterie o l'adattatore CA a convertitori di tensione utilizzati per i viaggi all'estero, a sorgenti elettriche particolari come ad esempio su aerei o navi, a invertitori CC/CA ecc.

i NOTE

- Si consiglia di caricare la batteria a una temperatura compresa tra 10 °C e 30 °C. Nel caso in cui la temperatura esterna non sia compresa tra 0 °C e 40 °C, la ricarica non avrà inizio.
- In caso di malfunzionamento del caricabatterie, dell'adattatore CA o della batteria, l'indicatore di carica si spegne e la ricarica si arresta.
- Per le precauzioni relative alla batteria, consultare *Precauzioni per l'uso* (□ 228).
- Per i tempi approssimativi di ricarica e utilizzo, consultare *Tabelle di riferimento* (□ 241) e *Durata approssimativa delle registrazioni continue* (□ 236).
- Le batterie si scaricano con il tempo. Per sicurezza, ricaricare la batteria il giorno prima o il giorno stesso dell'utilizzo.
- Si consiglia di preparare più batterie in modo da assicurarsi una durata due o tre volte superiore alla durata prevista delle riprese.
- Ricaricare ripetutamente e scaricare completamente le batterie ne riduce la vita utile. È possibile controllare la vita utile della batteria nella schermata di stato [👉 Configura sistema] (□ 210). Ricaricando e poi scaricando completamente la batteria si avranno valori più accurati.

Inserimento della batteria

- 1 Spegnere la videocamera.
- 2 Inserire la batteria nel vano come mostrato in figura e premere delicatamente fino ad avvertire uno scatto.

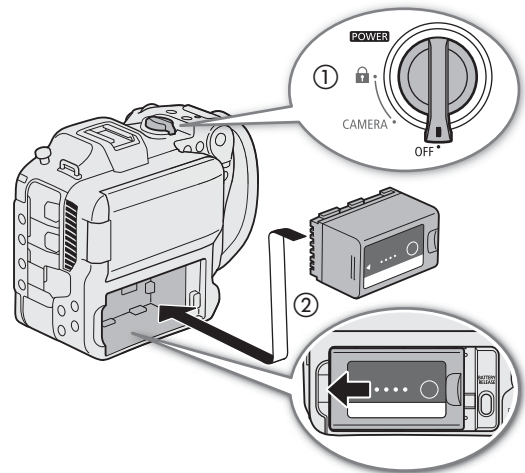

Rimozione della batteria

- 1 Spegnere la videocamera.
- 2 Tenendo premuto il pulsante BATTERY RELEASE (①), fare scorrere verso destra la batteria ed estrarla (②).

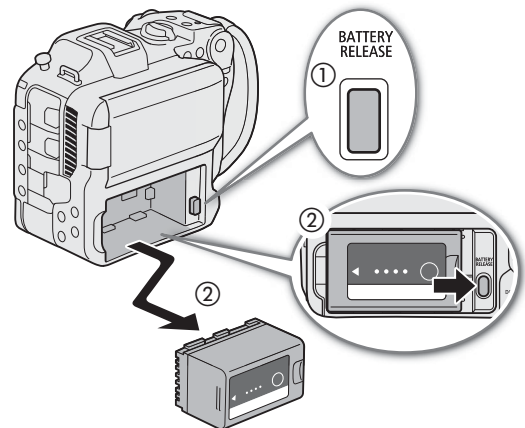

Verifica della carica residua della batteria

Il livello approssimativo di carica è visibile sulla batteria. Quando la videocamera è accesa, è possibile controllare la durata residua di utilizzo della batteria (espressa in minuti) in qualsiasi schermata di registrazione/riproduzione e nella schermata di stato [🔧 Configura sistema] (📖 210).

Premere il pulsante CHECK sulla batteria. L'indicatore resterà acceso per circa 3 secondi mostrando la carica residua approssimativa della batteria.

☀️ ○ ○ ○	0-25%
☀️ ☀️ ○ ○	26-50%
☀️ ☀️ ☀️ ○	51-75%
☀️ ☀️ ☀️ ☀️	76-100%

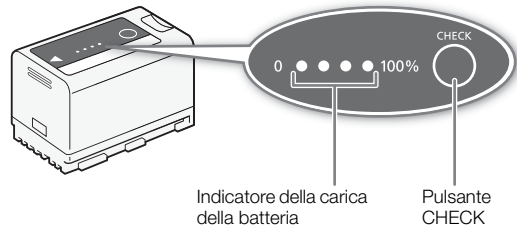

i NOTE

- Il livello di carica residua della batteria visualizzato in minuti sullo schermo potrebbe non coincidere con quello visibile nella schermata di stato [🔧 Configura sistema] o quello segnalato dagli indicatori del pacco batteria.

Alimentazione da una presa elettrica

La videocamera può essere alimentata direttamente da una presa elettrica tramite l'adattatore di alimentazione compatto (adattatore CA) CA-CP200 L. Quando la videocamera è alimentata da una presa elettrica, il pacco batteria può essere sostituito mantenendo la videocamera accesa.

- 1 Collegare il cavo di alimentazione all'adattatore CA e inserirlo in una presa elettrica.
- 2 Inserire lo spinotto DC dell'adattatore CA nel terminale DC IN sulla videocamera.

! IMPORTANTE

- Prima di collegare o scollegare l'adattatore CA, assicurarsi che la videocamera sia spenta.
- Quando si utilizza l'adattatore CA, per evitare possibili malfunzionamenti, non fissarlo in modo permanente su nessun tipo di superficie.

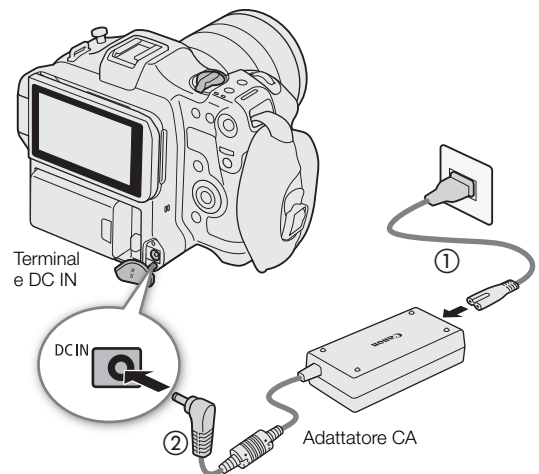

Per evitare lo scollegamento accidentale del cavo di alimentazione

Per evitare che lo spinotto DC si scolleghi accidentalmente, inserire il cavo di alimentazione attraverso il morsetto in basso sulla videocamera, come mostrato nell'illustrazione.

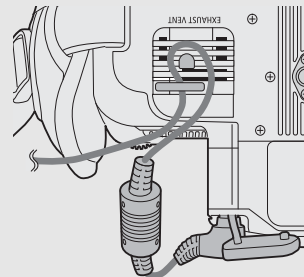

Controllo della tensione della sorgente di alimentazione

Il livello di tensione è visibile sullo schermo (📖 49). Per impostare un livello limite, selezionare **MENU** > [🔧 Configura sistema] > [Avvertimento DC IN (V)]. Quando la tensione dal terminale DC IN raggiunge il valore impostato, l'indicatore sullo schermo diventerà rosso e comparirà un messaggio di avvertenza.

i NOTE

- Quando la tensione è inferiore al livello minimo selezionato, la videocamera non avvierà la registrazione (📖 203). Se la tensione scende al di sotto del livello necessario ad azionare la videocamera durante le riprese, la registrazione viene interrotta e la videocamera si spegne.

Schermo LCD

Questa parte del manuale spiega come regolare il monitor LCD. La direzione dello schermo si può regolare come mostrato nell'illustrazione e si possono modificare anche varie impostazioni relative all'immagine, ad esempio luminosità e contrasto. Inoltre, è possibile selezionare il soggetto utilizzando lo schermo tattile e impostare diverse opzioni direttamente tramite il controllo tattile (☞ 56).

- 1 Aprire il monitor LCD a 180 gradi (①) e scegliere l'angolazione desiderata (②).
- 2 Quando lo schermo è rivolto verso il soggetto (③), lo si può riportare nella posizione iniziale mantenendolo rivolto verso l'esterno (④).

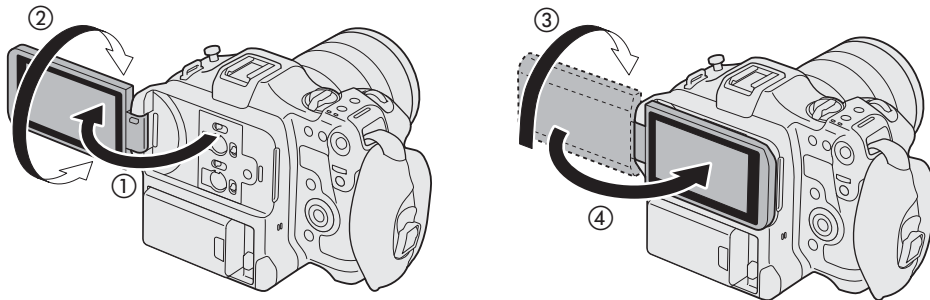

i NOTE

- È possibile regolare luminosità, contrasto, saturazione del colore, nitidezza e luminanza dello schermo LCD con le rispettive impostazioni nel menu **MENU** > [☰] Impostaz. monitor] (☞ 198). Queste impostazioni non influiscono sui video registrati.
- Nella modalità CAMERA, selezionare **MENU** > [☰] Impostaz. monitor] > [Immagine B/N: LCD] fa sì che le immagini siano visualizzate sullo schermo in bianco e nero. Le immagini appariranno in bianco e nero, ma le schermate e le icone sullo schermo rimarranno a colori.
- Con l'impostazione **MENU** > [⚙] Configura sistema] > [Risposta Touch Screen] si può regolare la sensibilità del monitor LCD al tocco.
- Quando il pannello LCD è ruotato di 180 gradi verso il soggetto, si può impostare **MENU** > [☰] Impostaz. monitor] > [Imm. speculare LCD] su [Acceso] per rendere l'immagine speculare.
- Per informazioni sulla cura del monitor LCD, consultare *Precauzioni per l'uso* (☞ 228), *Pulizia* (☞ 231).

Impostazioni di data, ora e lingua

Impostazione della data e dell'ora

È necessario impostare data e ora quando si accende la videocamera per la prima volta o dopo averne resettato le impostazioni. La schermata [Data/ora] (schermata di configurazione di data e ora) appare automaticamente quando l'orologio della videocamera non è impostato. Consultare *Utilizzo dei menu* (📖 27) per le istruzioni su come usare i menu.



1 Selezionare il fuso orario* utilizzando il joystick o la ghiera SELECT e confermare premendo il pulsante SET o il joystick.

- Il cursore passerà al campo successivo.
- Si può passare da un campo all'altro anche premendo il joystick a destra o sinistra.

* Il fuso orario predefinito è [UTC-05:00] (New York) o [UTC+01:00] (Europa centrale), a seconda della nazione o regione di acquisto. I fusi orari si basano sul Tempo Coordinato Universale (UTC).

2 Modificare gli altri campi nello stesso modo.

3 Selezionare [Set] e premere SET.

NOTE

- È possibile visualizzare data e ora con l'impostazione **MENU** > [📄 Impostaz. monitor] > [Custom Display 2] oppure [Custom Display] > [Data/ora].
- Le seguenti impostazioni permettono di apportare modifiche dopo la configurazione iniziale. È anche possibile cambiare il formato della data e dell'orologio (12 o 24 ore).
 - **MENU** > [🔧 Configura sistema] > [Fuso orario], [Data/ora] e [Formato data]
- Se non si usa la videocamera per circa 3 mesi, è possibile che la batteria di backup incorporata si scarichi completamente e che l'impostazione di data e ora vada persa. In tal caso, ricaricare la batteria di backup incorporata (📖 230) e impostare di nuovo fuso orario, data e ora.
- Se si utilizza il ricevitore GPS GP-E2, è possibile impostare la videocamera in modo che regoli automaticamente data e ora in base alle informazioni UTC del segnale GPS (📖 203).

Scelta della lingua

La lingua predefinita della videocamera è l'inglese. È possibile scegliere la lingua desiderata fra quelle disponibili: tedesco, spagnolo, francese, italiano, polacco, portoghese, russo, ucraino, cinese semplificato, coreano o giapponese. Alcune opzioni di menu e schermate, tuttavia, saranno sempre visualizzate in inglese, indipendentemente dalle impostazioni della lingua.

Fare riferimento a *Selezione di un'opzione del menu* (📖 27) per informazioni dettagliate su come navigare il menu per completare questa procedura.

1 Selezionare **MENU** > [🔧 System Setup] ([Configura sistema]) > [Language 🗣️] ([Lingua 🗣️]).

2 Selezionare la lingua desiderata e premere il pulsante MENU per chiudere il menu.

Utilizzo dei menu

Molte funzioni della videocamera si possono regolare utilizzando i menu. In modalità CAMERA, per facilitarne l'accesso, le voci di menu più utilizzate possono essere registrate in un menu personalizzato (Menu personale). Per dettagli sulle diverse voci di menu e impostazioni disponibili, consultare *Opzioni dei menu* (📖 193).

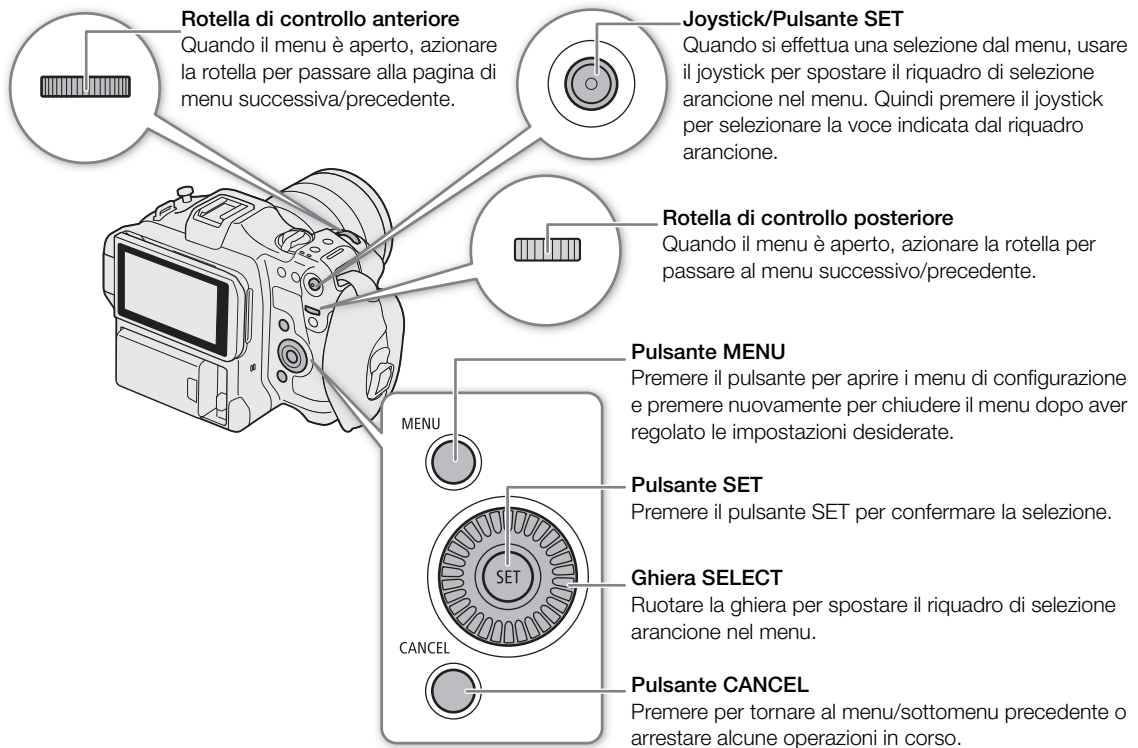

Selezione di un'opzione del menu

La seguente spiegazione descrive passo per passo come selezionare un'opzione tipica dei menu di configurazione. Alcune voci del menu potrebbero richiedere passi ulteriori. Tali operazioni saranno spiegate nella sezione rispettiva del manuale.

Per ragioni di brevità, i riferimenti alle impostazioni del menu nel manuale saranno abbreviati come segue:

MENU > [🔧 Configura sistema] > [Lingua 🗣️] > Opzione desiderata

1 Premere il pulsante MENU.

- Il menu si apre. L'icona in arancione indica la voce di menu selezionata la volta precedente in cui il menu è stato chiuso (se la videocamera non è stata spenta).
- Se non risulta selezionata nessuna icona del menu, premere il joystick verso l'alto o premere il pulsante CANCEL per spostare il riquadro di selezione arancione su una delle icone.

2 Premere il joystick verso destra o sinistra per selezionare l'icona del menu di configurazione desiderato.

- È anche possibile servirsi della rotella di controllo posteriore.



3 Premere il joystick o il pulsante SET per confermare il menu selezionato.

- Il cursore si sposta sulla prima voce nella prima pagina del menu selezionato.
- Premendo il joystick verso il basso, il cursore si sposta sull'elenco di voci del menu.
- Nelle pagine successive, questa operazione verrà descritta con "premere SET".

4 Selezionare la voce del menu desiderata ([Lingua], nell'esempio), quindi premere SET.

- Operazioni con il joystick:
 - Premere il joystick a destra/sinistra per scorrere le pagine del menu. Proseguendo a sinistra/destra dalla prima/ultima pagina, si passa al menu precedente/successivo. È anche possibile servirsi della rotella di controllo anteriore. È anche possibile servirsi della rotella di controllo anteriore.
 - Premere il joystick verso l'alto/basso per spostare il cursore sulle voci di menu nella pagina.
- Operazioni con la ghiera:
 - Ruotando la ghiera SELECT si scorrono tutte le voci di menu nella pagina. Scorrendo oltre la prima/ultima voce di menu, si passa alla pagina precedente/successiva.
 - Scorrendo oltre la prima/ultima pagina, si passa al menu precedente/successivo.

5 Spingere il joystick su/giù o ruotare la ghiera SELECT per selezionare la voce del sottomenu desiderata e premere SET.





- Durante la selezione, l'opzione attualmente selezionata è contrassegnata con . Premere SET per confermare la selezione e tornare alla schermata precedente.
- Quando sono disponibili molte opzioni, sulla destra apparirà una barra di scorrimento. Scorrere verso l'alto o il basso per vedere altre opzioni.
- Premere il pulsante CANCEL o selezionare [] e premere SET per tornare al livello di menu precedente.

6 Premere il pulsante MENU per chiudere il menu.

- Il menu può essere chiuso in qualsiasi momento premendo il pulsante MENU.



NOTE

- Le opzioni non disponibili appariranno in grigio.
- In alcune schermate saranno visualizzate le seguenti icone come guida: , , . Esse indicano, rispettivamente, di premere il joystick o il pulsante SET, il pulsante MENU e il pulsante CANCEL.
- Se è connesso un controllo remoto RC-V100 alla videocamera, i pulsanti Su/Giù/Destra/Sinistra/SET del controllo remoto hanno le stesse funzioni del joystick della videocamera. La pressione del pulsante SET è equivalente alla pressione del joystick sulla videocamera.
- Le schermate di stato consentono di controllare varie impostazioni correntemente attive( 205).
- Le rotelle di controllo si possono disabilitare durante la navigazione dei menu impostando **MENU** > [ Configura sistema] > [Ctrl Dial nei Menu] su [Disabilita]. In questo caso, utilizzare la ghiera SELECT per passare da un menu all'altro.

Utilizzo dei menu personalizzati (Menu personale)

In modalità CAMERA, le 6 voci di menu più utilizzate possono essere registrate in una pagina del Menu personale per facilitarne l'accesso. È possibile salvare fino a 5 set di impostazioni Menu personale, ognuno con 6 opzioni per differenti condizioni di ripresa. Inoltre, impostando un pulsante programmabile su [Menu personale] ( 123), è possibile premerlo per raggiungere le voci registrate del menu in maniera ancora più semplice e rapida.

Aggiungere impostazioni di menu

1 Selezionare **MENU** > [ Menu personale] > Pagina del menu desiderata > [Modifica] > [Registra].

- Apparirà una schermata in cui si potrà selezionare l'impostazione del menu che si desidera aggiungere.
- Premere il pulsante CANCEL per annullare l'operazione e tornare al menu normale.

- 2 Selezionare l'impostazione del menu da aggiungere.
- 3 Selezionare [OK].
 - L'impostazione di menu registrata apparirà ora nel set Menu personale correntemente selezionato.

Cambiare la posizione delle impostazioni di menu

- 1 Selezionare **MENU** > [**★** Menu personale] > Pagina del menu desiderata > [Modifica] > [Sposta].
- 2 Selezionare l'impostazione del menu da spostare.
 - Apparirà un'icona  accanto all'impostazione selezionata da spostare.
- 3 Spostare l'impostazione del menu sulla posizione desiderata e premere SET.

Eliminare impostazioni di menu

- 1 Selezionare **MENU** > [**★** Menu personale] > Pagina del menu desiderata > [Modifica] > [Elimina].
- 2 Selezionare l'impostazione da eliminare e poi selezionare [OK].

Reimpostazione di tutti i set Menu personale

Reimpostare tutte le impostazioni di menu registrate nel set Menu personale selezionato.

Selezionare **MENU** > [**★** Menu personale] > pagina del menu desiderata [Modifica] > [Ripristina] e poi [OK].

Rinomina dei set Menu personale

È possibile assegnare a ciascuno dei 5 set Menu personale un nome più descrittivo per facilitarne l'identificazione in seguito.

- 1 Selezionare **MENU** > [**★** Menu personale] > Pagina del menu desiderata > [Modifica] > [Rinomina].
- 2 Immettere il nome desiderato (lunghezza: 8 caratteri) servendosi della tastiera a schermo (fare riferimento al seguente riquadro).

Inserire caratteri e numeri

Caratteri e numeri si possono digitare in due modi: utilizzando la tastiera su schermo o dalla schermata di immissione dati. Il metodo utilizzato e i caratteri disponibili dipendono da come è stato impostato il menu.

Tastiera su schermo

1 Toccare il carattere che si desidera digitare.

- I caratteri digitati appariranno nell'area di testo in alto sullo schermo.

Tasto	Funzione
◀ / ▶	Sposta il cursore all'interno dell'area di testo.
⬆	Tasto Maiuscolo (Shift)
🔄 / A↔1	Passa da caratteri alfabetici a numerici e speciali.
⏎	Barra spaziatrice
⌫	Tasto Indietro

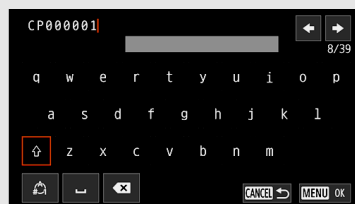

- Il cursore si può spostare anche con la ghiera SELECT o con il joystick e il carattere da digitare si può selezionare premendo SET.

2 Dopo avere digitato il testo, toccare [OK] per confermare.

Schermata di immissione dati

Selezionare i caratteri tramite la ghiera SELECT o il joystick.

1 Selezionare un carattere e premere SET per confermare.

- Il cursore passerà al campo successivo.
- Si può passare da un campo all'altro anche premendo il joystick verso destra o sinistra.
- Modificare gli altri caratteri nello stesso modo.

2 Selezionare [Imposta] per confermare il testo o il valore.

- Premendo CANCEL, il testo digitato verrà annullato.

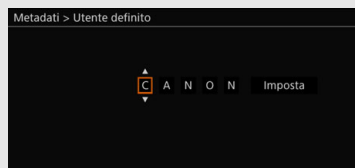

Preparazione della videocamera

Questa parte del manuale è dedicata a come preparare la videocamera la prima volta, incluse le operazioni di inserimento e rimozione di obiettivi e maniglia.

Esempi di configurazioni della videocamera

La videocamera permette di creare la configurazione più adatta alle esigenze e alle condizioni di ripresa. Per informazioni sugli accessori opzionali compatibili con la videocamera, consultare *Accessori opzionali* (📖 232) e la guida **Cinema EOS System Expansion User Guide** (file PDF).

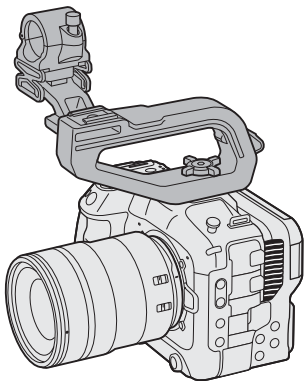

Configurazione con portamicrofono e maniglia

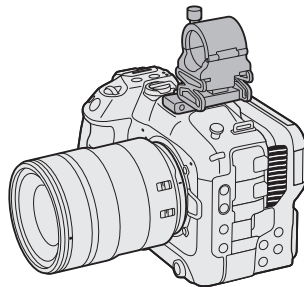

Configurazione con portamicrofono

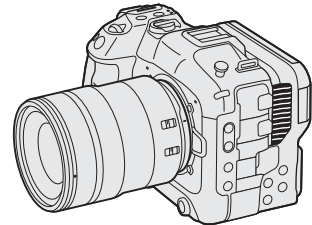

Configurazione minima

! IMPORTANTE

- Durante il fissaggio, la rimozione o la regolazione dei vari accessori fare attenzione a non lasciare cadere la videocamera o gli accessori. Utilizzare un tavolo o un'altra superficie stabile per modificare la configurazione della videocamera.

Preparazione dell'obiettivo

Per quanto possibile, le operazioni di montaggio e rimozione degli obiettivi dovranno essere eseguite rapidamente, in un ambiente pulito e privo di polvere. Gli obiettivi EF si possono montare utilizzando un adattatore sull'innesto dell'obiettivo RF. Consultare anche il manuale di istruzioni dell'obiettivo/innesto utilizzato.

! IMPORTANTE

- Durante il montaggio e la rimozione di un obiettivo, evitare la luce diretta del sole o sorgenti luminose molto intense. Inoltre, fare attenzione a non lasciare cadere la videocamera o l'obiettivo.

i NOTE

- **Dopo aver rimosso un obiettivo / Quando sulla videocamera non è montato alcun obiettivo:**
 - Non toccare le superfici dell'obiettivo, l'attacco dell'obiettivo o qualsiasi componente all'interno dell'area di innesto dell'obiettivo.
 - Montare il coperchio di protezione del corpo sull'innesto obiettivo e i coperchietti parapolvere sull'obiettivo. Rimuovere eventuale polvere o sporcizia dal coperchio di protezione del corpo e dai coperchietti parapolvere, prima di utilizzarli.

Montare un obiettivo

- 1 Spegner la videocamera.
- 2 Rimuovere il coperchio di protezione del corpo della videocamera e gli eventuali coperchietti parapolvere dall'obiettivo.
- 3 Montare l'obiettivo sulla videocamera e ruotarlo nella direzione indicata dalla freccia fino allo scatto in posizione.
 - Allineare l'indicatore rosso sull'obiettivo con l'indicatore rosso di montaggio della videocamera.

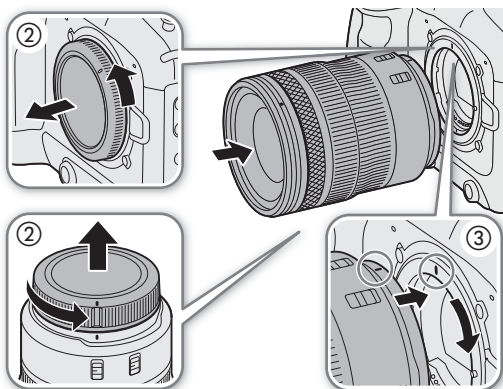

Rimuovere un obiettivo

- 1 Spegner la videocamera.
- 2 Mantenendo premuto il pulsante di rilascio, ruotare l'obiettivo completamente nella direzione indicata dalla freccia fino all'arresto.
- 3 Rimuovere l'obiettivo.
- 4 Montare il coperchio di protezione del corpo sull'innesto obiettivo e i coperchietti parapolvere sull'obiettivo.

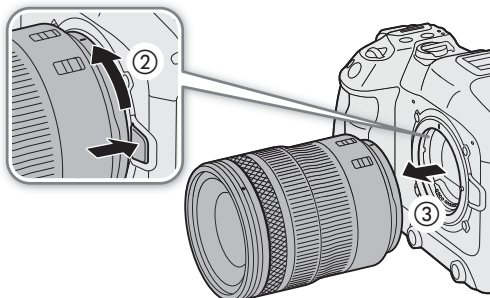

i NOTE

- Attivare la funzione di stabilizzazione dell'immagine di un obiettivo può ridurre la durata del pacco batteria. Se la stabilizzazione dell'immagine non è necessaria, ad esempio se la videocamera è montata su un treppiede, si consiglia di disattivare questa funzione.
- A seconda dell'obiettivo utilizzato, potrebbe verificarsi una o più delle limitazioni seguenti.
 - Il nome di modello dell'obiettivo visualizzato sullo schermo potrebbe essere abbreviato.
 - La messa a fuoco manuale potrebbe non essere disponibile quando il selettore della modalità di messa a fuoco dell'obiettivo EF è impostato su AF.
 - Potrebbe non essere possibile utilizzare la funzione di preimpostazione della messa a fuoco sugli obiettivi EF (supertele).
 - La funzione power zoom potrebbe non essere utilizzabile anche se l'obiettivo EF ne è dotato.
- Il sensore di questa videocamera è di maggiori dimensioni rispetto ai sensori per cui sono progettati gli obiettivi RF-S/EF-S (APS-C). Quando si utilizzano obiettivi RF-S/EF-S con questa videocamera, potrebbero verificarsi fenomeni di vignettatura e diminuzione dell'illuminazione periferica (☞ 194).
- Quando si utilizza un obiettivo compatibile, con l'impostazione **MENU** > [🔧 Configura sistema] > [Ritrazione obiettivo] si può far ritrarre automaticamente l'obiettivo allo spegnimento della videocamera e con la modalità fuoco impostata su AF.

Innesto EF-EOS R 0.71x

- L'innesto EF-EOS R 0.71x permette di montare sulla videocamera un obiettivo EF compatibile per effettuare riprese con angolo di campo equivalente a pieno formato (full frame). Inoltre, sarà possibile utilizzare la messa a fuoco automatica e correggere illuminazione periferica e aberrazione cromatica. Per maggiori informazioni sugli obiettivi compatibili, visitare il sito web Canon del paese di residenza.

Aggiornamento del firmware di un obiettivo/innesto/adattatore power zoom

Il firmware si può aggiornare quando l'obiettivo/innesto/adattatore power zoom è montato sulla videocamera (solo in modalità CAMERA). Per informazioni dettagliate sugli aggiornamenti firmware, visitare il sito web Canon del paese di residenza. La procedura seguente si riferisce all'aggiornamento del firmware di un obiettivo.

- 1 Scaricare il file di aggiornamento del firmware dell'obiettivo/innesto/adattatore power zoom dal sito web Canon e salvarlo nella cartella radice di una scheda SD. Inserire nello slot SD B della videocamera la scheda SD contenente il file di aggiornamento del firmware (☞ 37).
- 2 Montare l'obiettivo/innesto/adattatore power zoom da aggiornare e accendere la videocamera in modalità CAMERA.
 - L'obiettivo deve essere montato anche quando si aggiorna il firmware dell'innesto/adattatore power zoom.
- 3 Selezionare **MENU** > [🔧 Configura sistema] > [Firmware] > [Obiettivo], [Adattatore attacco] o [Adattatore Power Zoom].
 - Sullo schermo compare la versione attuale del firmware dell'obiettivo/innesto/adattatore power zoom.
 - Se l'opzione nel menu non è disponibile, è possibile che l'obiettivo/innesto/adattatore power zoom montato sulla videocamera non supporti l'aggiornamento del firmware o che la scheda SD non contenga un file di firmware valido. Controllare l'obiettivo/innesto/adattatore power zoom e la scheda SD e ripetere la procedura dall'inizio.
- 4 Selezionare [OK].
- 5 Selezionare il file del firmware dell'obiettivo (file .LFU o .AFU).
- 6 Selezionare [OK].
 - Il firmware verrà aggiornato. Dopo l'avvio, l'operazione di aggiornamento del firmware dell'obiettivo non può essere interrotta.
- 7 Quando viene visualizzato il messaggio di conferma, premere SET.

! IMPORTANTE

- Durante l'aggiornamento del firmware dell'obiettivo osservare sempre le precauzioni elencate di seguito.
 - Non spegnere la videocamera e non rimuovere il pacco batteria o un'altra sorgente di alimentazione.
 - Non rimuovere l'obiettivo/innesto/adattatore power zoom.
 - Non azionare pulsanti o comandi sulla videocamera.
 - Non aprire il coperchio del vano schede e non rimuovere la scheda SD.

i NOTE

- Il firmware dell'obiettivo non può essere aggiornato quando è attivata la funzione di preregistrazione.
- Alimentare la videocamera usando un adattatore CA o un pacco batteria con carica sufficiente.
- Se si utilizza un moltiplicatore di focale EF, rimuovere il moltiplicatore prima di eseguire la procedura.

Correzione obiettivo integrata nella videocamera

A seconda delle caratteristiche dell'obiettivo utilizzato, gli angoli dei fotogrammi potrebbero risultare più scuri rispetto al centro a causa della diminuzione dell'illuminazione periferica, si potrebbero notare variazioni di colore lungo i contorni ad elevato contrasto dell'immagine (aberrazione cromatica), l'immagine prodotta potrebbe non essere nitida con certe aperture (diffrazione dell'obiettivo) oppure l'immagine potrebbe risultare distorta. In modalità CAMERA, è possibile applicare una correzione per compensare in base alle esigenze. Per applicare la correzione dell'illuminazione periferica o dell'aberrazione cromatica, sono necessari i dati di correzione per l'obiettivo usato. La correzione della distorsione è possibile solo con obiettivi RF compatibili.

- 1 Montare l'obiettivo che si desidera usare e accendere la videocamera in modalità CAMERA.

2 Selezionare **MENU** > [**Configura videocamera**] > [Correggi illum perif], [Correz. aberr.cromat.], [Correzione della diffrazione] o [Correz.aberr.distors.].

- Se non ci sono dati di correzione disponibili, [Correggi illum perif] o [Correz. aberr.cromat.] apparirà in grigio. Visitate il sito web Canon del paese di residenza e controllate se sono presenti dati di correzione per l'obiettivo utilizzato. In caso affermativo, scaricare il pacchetto di aggiornamento necessario, aggiornare la versione del firmware della videocamera e ripetere la procedura dall'inizio.
- Se la correzione adeguata alla distorsione non è disponibile per l'obiettivo utilizzato, [Correz.aberr.distors.] apparirà in grigio.

3 Selezionare [Acceso].

- La videocamera applicherà la correzione per l'obiettivo montato a tutte le registrazioni future.

i NOTE

- **Dati interni di correzione degli obiettivi:** la videocamera è dotata di un registro contenente i dati di correzione degli obiettivi compatibili disponibili al momento della sua messa in vendita. I dati di correzione per obiettivi messi in vendita successivamente saranno resi disponibili come parte degli aggiornamenti regolari del firmware della videocamera. Per ulteriori dettagli visitare il sito web Canon del paese di residenza.
- **Quando è attiva la correzione dell'illuminazione periferica o della diffrazione:**
 - A seconda delle condizioni di registrazione, potrebbero apparire artefatti indesiderati (rumore) in parti dell'immagine.
 - Il livello di correzione sarà inferiore per gli obiettivi che non sono in grado di fornire informazioni sulla distanza.
 - Il livello di correzione sarà tanto inferiore quanto maggiori saranno i valori di velocità ISO e guadagno.
 - Quando si utilizzano obiettivi RF-S/EF-S, la diminuzione dell'illuminazione periferica può essere più marcata.
- **La correzione dell'illuminazione periferica o dell'aberrazione cromatica non può essere applicata nei seguenti casi:**
 - Quando non sono disponibili i dati di correzione appropriati per l'obiettivo utilizzato.
 - Quando si utilizzano obiettivi non prodotti da Canon. Anche se la corrispondente impostazione di menu è disponibile (non appare in grigio), si consiglia di impostarla su [Spento].
- La correzione della diffrazione non può essere applicata quando la videocamera non riesce a ottenere il valore di apertura attuale dell'obiettivo.
- L'aberrazione/diffrazione cromatica non può essere applicata alle clip RAW. La correzione dell'aberrazione/diffrazione cromatica può essere applicata alle clip proxy registrate simultaneamente.

Montaggio della maniglia

- 1 Inserire la vite della maniglia nell'apposito foro per pattino in alto sulla videocamera.
- 2 Stringere la manopola di serraggio per fissare saldamente la maniglia in posizione.
 - Se necessario, serrare la chiusura con una chiave esagonale per viti da 0,64 cm (1/4").

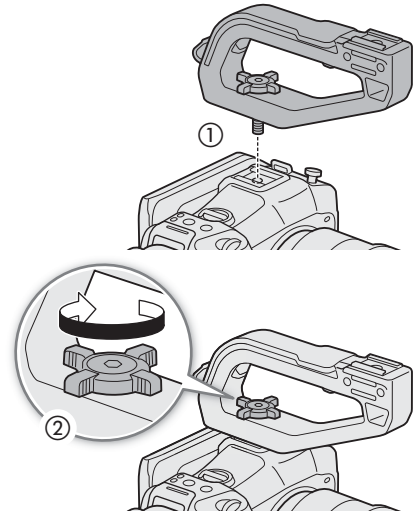

Montaggio del portamicrofono

Sul lato destro della maniglia

- 1 Montare il portamicrofono sulla maniglia.
- 2 Utilizzare un cacciavite con testa a croce (a stella) disponibile in commercio per fissarlo saldamente con le 2 viti M4.

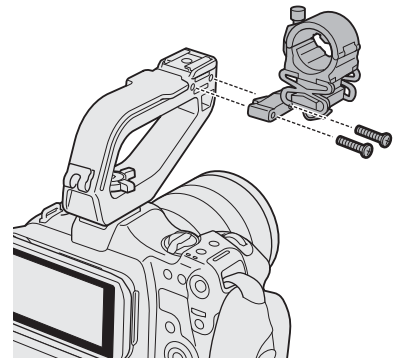

Su una slitta per accessori (sulla maniglia o sulla videocamera)

- 1 Inserire la staffa filettata nel foro del portamicrofono, da sotto (①). Allineare la staffa e la filettatura femmina, dopodiché stringere da sopra (②).
 - Si consiglia di lasciare circa 4 mm di spazio.
- 2 Fare scorrere il supporto nella slitta per accessori e stringere la vite di bloccaggio (③).
 - Assicurarsi di inserire il portamicrofono nella direzione della freccia riportata sul pattino.

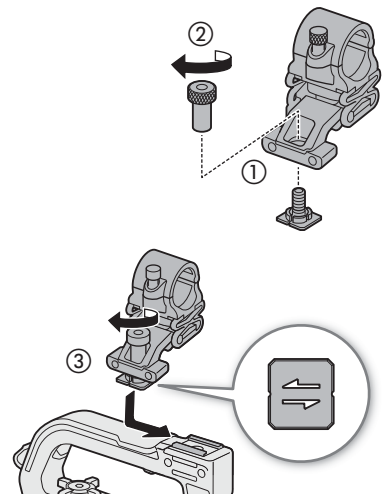

Preparazione dei supporti di registrazione

La videocamera registra clip, foto e altri file su schede SD*. La videocamera ha due alloggiamenti per schede e può registrare su due schede (📖 40).



È necessario inizializzare le schede (📖 37) quando si utilizzano per la prima volta con la videocamera.

* La scheda SD viene utilizzata anche per salvare/leggere altri file, tra cui quelli di immagine personalizzata.

Supporti di registrazione compatibili

Con questa videocamera è possibile utilizzare i seguenti tipi di scheda di memoria. Quando si registra in formato RAW si possono utilizzare solo schede di memoria SDXC. Per informazioni aggiornate sui supporti di registrazione testati per l'uso con questa videocamera, visitare il sito web Canon del paese di residenza.

Schede SD

Tipo di scheda SD:	 schede SD,  schede SDHC,  schede SDXC
Classe di velocità UHS*:	U3
Classe di velocità video*:	V30, V60, V90

* UHS e le classi di velocità sono standard che indicano la velocità minima garantita per il trasferimento di dati delle schede SD.

Classe di velocità consigliata in base alla configurazione video

Modalità di registrazione	Configurazione video				Classe di velocità consigliata
	Formato di registrazione	Risoluzione	Bit rate	Velocità fotogrammi	
Registrazione rallentata o accelerata	–	–	–	–	V90
Altre modalità di registrazione	RAW HQ, RAW ST, RAW LT	–	–	–	V90
	XF-AVC YCC422 10 bit	4096x2160, 3840x2160	Intra-frame	59.94P 50.00P	V90
				Valori diversi da quelli indicati sopra	V60, V90
	XF-AVC YCC422 10 bit	4096x2160, 3840x2160	Long GOP	–	V60, V90
			Intra-frame	–	V60, V90
MP4 (HEVC) YCC422 10 bit	4096x2160, 3840x2160	–	–	V60, V90	

! IMPORTANTE

- Dopo ripetute registrazioni, eliminazioni e modifiche di clip (che causano la frammentazione della memoria), la velocità di scrittura dei dati sulla scheda potrebbe diminuire e la registrazione potrebbe addirittura interrompersi. In tal caso, salvare le registrazioni e inizializzare la scheda con la videocamera. Si consiglia di inizializzare sempre le schede e soprattutto prima di eseguire riprese di scene importanti.
- **Schede SDXC:** si possono utilizzare schede SDXC, ma la videocamera le inizierà con file system exFAT.
 - Quando si utilizzano schede formattate con il file system exFAT con altri dispositivi (ad esempio registratori digitali e lettori di schede), è necessario controllare che tali dispositivi consentano l'utilizzo del file system exFAT. Per ulteriori informazioni sulla compatibilità, si consiglia di rivolgersi al produttore del computer, del sistema operativo o della scheda.
 - Se si cerca di utilizzare schede formattate con exFAT su un computer con sistema operativo non compatibile, il computer potrebbe richiederne la formattazione. In tal caso, **annullare l'operazione per prevenire perdite di dati.**

i NOTE

- Non si garantisce il corretto funzionamento con ogni tipo di scheda.

Inserimento e rimozione di una scheda SD

- 1 Attendere che l'indicatore di accesso SD CARD sia spento o sia acceso in verde.
- 2 Aprire il coperchio del vano schede.
- 3 Inserire la scheda con l'etichetta rivolta verso il lato opposto all'obiettivo e spingerla nell'alloggiamento fino ad avvertire uno scatto.
 - È possibile usare due schede, una in ogni alloggiamento.
 - Per rimuovere la scheda, assicurarsi che l'indicatore SD CARD sia spento e premerla leggermente per sbloccarla. Quando la scheda fuoriesce, estrarla completamente.
- 4 Chiudere il coperchio del vano schede.
 - Non forzare il coperchio se la scheda non è correttamente inserita.

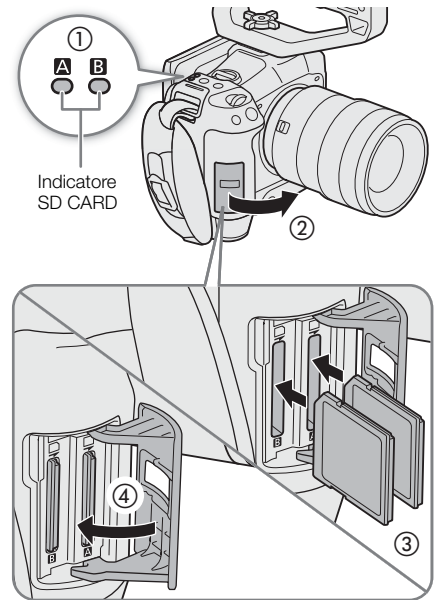
**Indicatore di accesso scheda SD**

Indicatore	Stato della scheda
Rosso	Accesso alla scheda.
Verde	La registrazione/riproduzione è possibile e la scheda è selezionata per la registrazione/riproduzione.
Spento	Non è inserita alcuna scheda oppure l'alloggiamento non è correttamente selezionato.

Impostando **MENU** > [**Configura sistema**] > [LED accesso scheda SD] su [Spento], l'indicatore di accesso alla scheda SD non si accenderà.

! IMPORTANTE

- Le schede SD hanno un lato anteriore e uno posteriore e non possono essere inserite nella direzione scorretta. L'inserimento di una scheda nella direzione sbagliata può provocare il malfunzionamento della videocamera. Assicurarsi di inserire la scheda come mostrato nell'illustrazione.

Inizializzare le schede

È necessario inizializzare le schede quando si utilizzano per la prima volta su questa videocamera. È possibile inizializzare una scheda anche per eliminare in maniera permanente tutte le registrazioni che contiene.

- 1 Selezionare **MENU** > [**Configura reg./supporto**] > [Inizializza supporti].
- 2 Selezionare la scheda desiderata.

3 Selezionare [OK].

- La scheda viene inizializzata eliminando tutti i dati che contiene.

! IMPORTANTE

- Le schede SD vengono inizializzate con file system FAT, le schede SDHC con file system FAT32 e le schede SDXC con file system exFAT.
- L'inizializzazione della scheda elimina permanentemente tutti i dati, compresi le foto e i file immagine personalizzata protetti. I dati perduti non possono essere recuperati. È quindi necessario salvare prima tutte le registrazioni importanti.
- A seconda della scheda, l'inizializzazione può richiedere alcuni minuti.

i NOTE

- Impostando un pulsante programmabile su [Inizializza supporti] (📖 123), è possibile premerlo per aprire il sottomenu [Inizializza supporti].

Impostazione dell'etichetta volume di una scheda

Si può impostare l'etichetta del volume di schede SDXC usate per la registrazione (clip XF-AVC solo in modalità CAMERA) per semplificarne l'identificazione e l'organizzazione in seguito.

1 Selezionare **MENU** > [📷 Configura reg./supporto] > [Etichetta volume] > opzione desiderata.

2 Inizializzare la scheda (📖 37).

3 Se necessario, impostare gli elementi dei metadati del nome del file della clip XF-AVC (📖 42).

4 Registrare clip sulla scheda.

- L'etichetta del volume della scheda cambia quando si registra la prima clip XF-AVC su una scheda appena inizializzata.

Opzioni

[Canon]: l'etichetta del volume della scheda sarà "CANON" indipendentemente dalle impostazioni del nome del file della clip.

[Canon + metadati]:

l'etichetta del volume della scheda sarà "CANON", seguito dal numero indice della videocamera e dal numero di bobina (📖 42).

Passaggio da un alloggiamento di scheda all'altro

Se entrambi gli alloggiamenti contengono una scheda, è possibile passare dall'una all'altra quando necessario durante la registrazione/riproduzione.

Premere il pulsante SLOT SELECT.

- L'indicatore di accesso all'alloggiamento SD selezionato si accenderà in verde.

i NOTE

- Non è possibile usare il pulsante SLOT SELECT per passare da un alloggiamento all'altro durante la registrazione o la riproduzione.
- Questa funzione può essere eseguita anche a distanza utilizzando Telecomando Browser (📖 185).

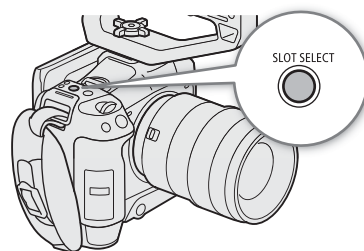

Controllo del tempo di registrazione rimanente su una scheda

Il display in alto a sinistra sullo schermo mostra le icone delle schede e il tempo di registrazione rimanente* (in minuti) su ogni scheda (📖 50).

Nella schermata di stato [📷 Configura reg./supporto] (📖 211) è possibile controllare lo spazio complessivo, lo spazio utilizzato e il tempo di registrazione approssimativo rimanente* di ciascuna scheda. Saranno visualizzati anche il numero approssimato di foto rimanenti (solo scheda SD B) e la classe di velocità.

* I tempi di registrazione rimanenti sono approssimativi e calcolati sulla base della configurazione video correntemente in uso.

Recupero delle registrazioni

Alcune operazioni, ad esempio spegnere improvvisamente la videocamera oppure rimuovere la scheda mentre è in corso la registrazione, possono causare errori nel file registrato. Con la seguente procedura si può riuscire a recuperare le registrazioni con dati corrotti.

- 1 Passare alla modalità MEDIA e aprire la schermata indice che contiene le registrazioni da recuperare (📖 139).
- 2 Selezionare la registrazione desiderata (con l'icona ?).
- 3 Premere SET per aprire il menu del file e selezionare [Recupera] > [OK].
 - La videocamera tenterà di recuperare i dati danneggiati.

NOTE

- Se subito dopo l'inizio della registrazione l'alimentazione viene interrotta o la scheda SD viene rimossa, i file potrebbero risultare non registrati. Qualora si tenti il recupero, i file potrebbero venire eliminati anche se contengono registrazioni parziali.
- In alcuni casi non è possibile recuperare i dati. Ciò accade soprattutto quando il file system è corrotto o la scheda è danneggiata fisicamente.
- Si possono recuperare solo clip e file audio (WAV) registrati con questa videocamera. Non è possibile recuperare le foto.
- Nella schermata indice RAW/MP4, le clip recuperate appariranno con l'icona ► al posto della miniatura usuale.

Selezionare il metodo di registrazione video

La videocamera dispone di diverse modalità e metodi di registrazione video con due schede. È anche possibile il trasferimento streaming audio/video mentre si registra su una scheda (📖 179). Qui di seguito è riportato il quadro generale. Per maggiori dettagli, consultare le pagine dedicate a ciascuna funzione.

Modalità di registrazione

Si può scegliere il metodo di registrazione video per la scheda selezionata per registrare.

[Modalità registraz]	Descrizione	📖
[Reg. normale]	Registrazione normale. Registra una clip nel formato di registrazione selezionato. È il metodo di registrazione video più semplice.	47
[Ralenti/Veloce], [Clip S&F / Audio (WAV)]	Registrazione rallentata o accelerata. Per le registrazioni si utilizza una velocità dei fotogrammi diversa da quella per la riproduzione (riprese rallenti o accelerate). È possibile registrare anche l'audio.	115
[Preregistrazione]	Preregistrazione. Registra su una memoria temporanea (3 secondi) in modo che la clip contenga alcuni secondi di video e audio che precedono la registrazione vera e propria.	117
[Reg. [A] princip./[B] cont.]	Registrazione continua. La scheda SD A è utilizzata per la registrazione normale e quella B per la registrazione continua.	118
[Reg per fotogrammi]	Registrazione per fotogrammi. Registra un numero predefinito di fotogrammi. In questa modalità non viene registrato l'audio.	118
[Reg intervallata]	Registrazione a intervalli. Registra automaticamente un numero predefinito di fotogrammi a intervalli predefiniti. In questa modalità non viene registrato l'audio.	119

Funzioni di registrazione con la seconda scheda

Questi sono i metodi di registrazione per la seconda scheda SD.

[Funzioni reg. scheda 2]	Descrizione	📖
[Reg. [A] princip./[B] proxy]	Registrazione proxy. Registra contemporaneamente una clip proxy (sulla scheda SD B, mentre la clip principale viene registrata sulla scheda SD A) il cui file sarà di dimensioni inferiori per il montaggio offline. La clip proxy viene registrata con un nome del file associato a quello della clip principale.	66
[Reg. [A] princip./[B] second.]	Registrazione secondaria. Registra contemporaneamente sulla scheda SD B una clip con configurazione video diversa da quella della clip principale sulla scheda SD A.	62
[Registrazione relay]	Registrazione relay. Continua a registrare senza interruzioni sulla seconda scheda quando la prima scheda è piena. Funziona sia dalla scheda SD A alla scheda SD B che viceversa.	–
[Reg. doppio slot]	Registrazione su doppio slot. Registra simultaneamente la stessa clip su entrambe le schede ed è utile per avere subito una copia di backup delle registrazioni.	–

1 Selezione della modalità di registrazione

- Utilizzare il controllo tattile (📖 56) o selezionare nel menu **MENU** > [📷 Configura reg./supporto] > [Modalità registraz] > opzione desiderata.

2 Selezione della funzione di registrazione per la seconda scheda

- Utilizzare il controllo tattile (📖 56) o selezionare nel menu **MENU** > [📷 Configura reg./supporto] > [Funzioni reg. scheda 2] > opzione desiderata.

Configurazioni di registrazione simultanea disponibili

		Registrazioni con la seconda scheda				
		Spento	Registrazione proxy	Registrazione secondaria ¹	Registrazione relay ¹	Registrazione su doppio slot
Modalità di registrazione ²	Registrazione normale	●	●	●	●	●
	Registrazione rallentata o accelerata	●	–	–	–	–
	Preregistrazione	●	●	●	●	●
	Registrazione continua	●	–	–	–	–
	Registrazione per fotogrammi	●	–	–	●	●
	Registrazione a intervalli	●	–	–	●	●

¹ Non disponibile quando si registra in formato RAW.

² Quando si registra in formato RAW e mentre si è connessi a una rete con lo streaming IP attivato è disponibile solo la registrazione normale.

i NOTE

- Non è possibile passare da una scheda all'altra quando è attivata la registrazione proxy, secondaria o continua.
- Se durante la registrazione su doppio slot si esaurisce lo spazio su una delle schede, la registrazione si arresterà su entrambe le schede. Se invece si verifica un errore su una delle due schede, la registrazione proseguirà sull'altra.

Impostare il nome del file delle registrazioni

Questa parte del manuale spiega come impostare il nome dei file di clip RAW, XF-AVC, MP4 e foto.

42

Nome dei file per clip RAW / clip XF-AVC



La videocamera consente di modificare varie impostazioni che determinano il nome del file delle clip RAW / clip XF-AVC registrate (solo nella modalità CAMERA). Per maggiori dettagli su come digitare i caratteri, consultare *Inserire caratteri e numeri* (📖 30).

La struttura di base del nome del file è la seguente.

1 2 3 4 5 6 7
A 0 0 1 C 0 0 1 _ a a m m g g X X _ C A N O N _ 0 1 P

- 1 Indice della videocamera:** un carattere (da A a Z) che identifica la videocamera utilizzata.
 - 2 Numero di bobina:** 3 cifre (da 001 a 999) che identificano la scheda utilizzata. Il numero è assegnato automaticamente, ma è possibile impostare il numero iniziale.
Dopo aver inserito una nuova scheda (appena acquistata o inizializzata), il numero avanza di una unità per la prima registrazione.
 - 3 Numero della clip:** 4 caratteri (da C001 a D999). Il numero della clip si incrementa automaticamente con ogni clip registrata (con passaggio a D001 dopo C999), ma è possibile impostare il numero iniziale della clip e selezionare il metodo di numerazione delle clip.
 - 4 Data di registrazione** (impostata automaticamente dalla videocamera). aa – anno, mm – mese, gg – giorno
 - 5 Componente casuale:** 2 caratteri (numeri da 0 a 9 e lettere maiuscole da A a Z) che cambiano in modo casuale per ogni clip.
 - 6 Campo definito dall'utente:** 5 caratteri (numeri da 0 a 9 e lettere maiuscole da A a Z) per altri scopi di identificazione.
 - 7 Solo clip proxy:** la videocamera aggiungerà automaticamente il suffisso “_Proxy” o “_P” al nome del file delle clip proxy (📖 43). Inoltre, se si utilizza una scheda SD o SDHC per la registrazione delle clip proxy, un numero di flusso (da 01 a 99) verrà anteposto alla lettera “_Proxy” o “P”. Il numero di flusso viene incrementato ogni volta che il file video (flusso) nella clip viene interrotto e la registrazione continua su un nuovo file di flusso.
- I nomi dei file delle clip proxy si differenziano da quelli delle clip principali (RAW o XF-AVC) solo per il suffisso “_Proxy” o “_P” della porzione di testo 7.
 - I nomi dei file delle clip secondarie si differenziano da quelli delle clip principali solo per la porzione di testo 2.
 - I nomi dei file delle clip registrate su doppio slot saranno uguali su entrambe le schede SD.
 - I file audio delle clip a registrazione rallentata o accelerata hanno lo stesso nome delle clip principali ma con l'estensione .WAV e vengono salvati nella cartella “/PRIVATE/AUDIO”.

Per impostare l'indice della videocamera

Selezionare **MENU** > [ Configura reg./supporto] > [Metadati] > [Indice videocamera] > indice della videocamera desiderato ( 30).

Per impostare il metodo di numerazione delle clip

Selezionare **MENU** > [ Configura reg./supporto] > [Metadati] > [Numerazione clip] > [Ripristino] o [Continuo].

Opzioni

[Ripristino]: la numerazione delle clip ripartirà da 001 ogni volta che si inserisce una nuova scheda.

[Continuo]: i numeri delle clip partiranno dal numero iniziale impostato con [N° clip] (procedura seguente) e continueranno su più schede.

Per impostare il numero di bobina o il numero iniziale della clip

1 Selezionare **MENU** > [ Configura reg./supporto] > [Metadati] > [N° bobina] o [N° clip] > [Modifica].

- Per tornare ai valori iniziali, selezionare invece [Ripristino].

2 Immettere il numero della bobina o della clip servendosi della schermata di immissione dati ( 30).

Per impostare il campo definito dall'utente

1 Selezionare **MENU** > [ Configura reg./supporto] > [Metadati] > [Utente definito] > [Modifica].

- Per tornare ai valori iniziali, selezionare invece [Ripristino].

2 Immettere la stringa di testo desiderata servendosi della schermata di immissione dati ( 30).

Per impostare il metodo di assegnazione del nome alle clip proxy

Selezionare la stringa da aggiungere automaticamente alla fine del nome delle clip proxy.

Selezionare **MENU** > [ Configura reg./supporto] > [Metadati] > [Numero stream/Proxy] > [01_Proxy] o [_01P].

Numerazione foto di clip MP4 e foto

Le clip MP4 e le foto ricevono automaticamente un numero in successione e vengono memorizzate in cartelle sulla scheda SD. È possibile selezionare il metodo di numerazione utilizzato.

Nomi di cartelle e file di clip MP4 e foto

Numerazione di clip MP4 clip e foto

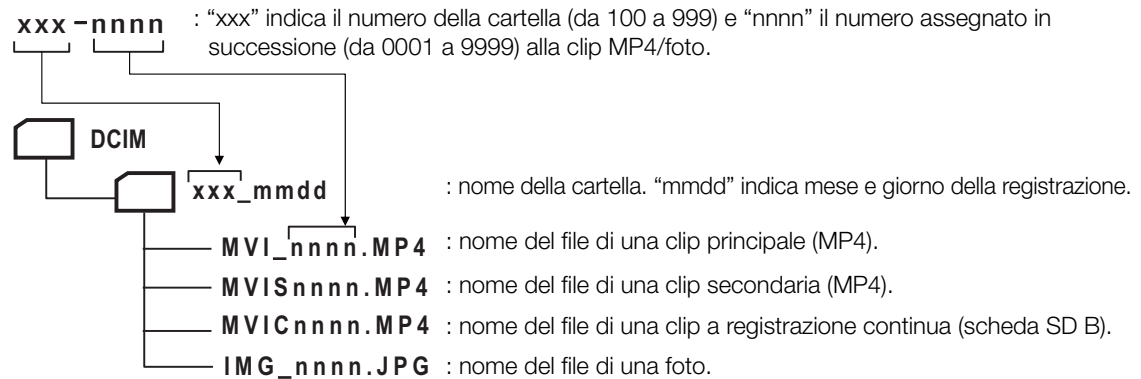

- Il nome della cartella e la numerazione progressiva ("nnnn") delle clip secondarie saranno uguali in entrambe le schede SD.
- Il nome della cartella e la numerazione progressiva delle clip registrate su due slot saranno uguali in entrambe le schede SD.
- L'audio di una clip a registrazione rallentata o accelerata avrà lo stesso nome del file della clip principale seguito da "_aaaammggHHMMSS" (anno, mese, giorno, ora, minuti e secondi) e verrà salvato nella cartella "/PRIVATE/AUDIO/" della scheda.

Selezionare **MENU** > [Configura reg./supporto] > [Numerazione clip MP4/foto] > Opzione desiderata.

Opzioni

- [Ripristino]: la numerazione delle registrazioni ripartirà da 100-0001 ogni volta che si inserisce una nuova scheda. Se sono già presenti registrazioni sulla scheda, la numerazione continuerà dal numero successivo a quello dell'ultima clip MP4/foto sulla scheda.
- [Continuo]: la numerazione dei file continuerà dal numero successivo a quello dell'ultima clip MP4/foto registrata con la videocamera. Questa impostazione è la più conveniente per la gestione dei file su un computer. Si consiglia di utilizzare l'impostazione [Continuo].

NOTE

- Ciascuna cartella può contenere un massimo di 500 file. Quando viene raggiunto questo numero, una nuova cartella viene creata automaticamente.

Utilizzo della ventola

La videocamera utilizza una ventola di raffreddamento per abbassare la sua temperatura interna. In modalità CAMERA, è possibile modificare la modalità di funzionamento e la velocità della ventola. In modalità MEDIA, la ventola rimane costantemente attiva ma è possibile selezionarne la velocità.

Impostazione del funzionamento della ventola in modalità CAMERA

1 Selezionare **MENU** > [ Configura sistema] > [Modalità ventola] > Opzione desiderata.

Se si seleziona [Sempre accesa]

2 Selezionare **MENU** > [ Configura sistema] > [Velocità ventola (Sempre)] > Velocità ventola desiderata.



Se si seleziona [Automatico]

2 Selezionare **MENU** > [ Configura sistema] > [Velocità ventola (STBY)] > Velocità ventola desiderata in modalità di standby di registrazione.

3 Selezionare **MENU** > [ Configura sistema] > [Velocità ventola (REC)] > Velocità ventola desiderata durante la registrazione.

- L'opzione [Massima] offre il massimo effetto di raffreddamento, ma è disponibile solo per [Velocità ventola (STBY)], essendo la più rumorosa.

Opzioni per [Modalità ventola]

[Automatico]: la ventola ruota se la videocamera non sta registrando e si arresta automaticamente durante la registrazione. Tuttavia, se la temperatura interna della videocamera raggiunge livelli eccessivi (icona  in rosso), la ventola si avvia automaticamente (con **FAN** accanto all'icona ). Non appena la temperatura della videocamera scende sufficientemente, la ventola si arresta. Scegliere questa opzione per evitare la possibilità che la videocamera registri rumore generato dalla ventola.

[Sempre accesa]:

la ventola rimane costantemente attiva.

Impostazione della velocità della ventola in modalità MEDIA

1 Selezionare **MENU** > [ Configura sistema] > [Velocità ventola].

2 Selezionare l'opzione desiderata.

IMPORTANTE

- Mentre la ventola è in funzione, aria calda viene espulsa dall'apertura di espulsione.
- Evitare sempre di ostruire le aperture di ventilazione ( 12, 13, 16).

NOTE

- A seconda della temperatura ambiente e di altre condizioni di ripresa, la ventola potrebbe non arrestarsi, anche se la sua modalità di funzionamento è impostata su [Automatico].

Regolazione del bilanciamento del nero

In modalità CAMERA, la videocamera è in grado di regolare automaticamente il bilanciamento del nero in caso di variazioni notevoli della temperatura ambiente o qualora si rilevi un cambiamento significativo del segnale video del nero assoluto.

1 Montare il coperchio di protezione del corpo sull'innesto obiettivo e impostare la videocamera in modalità CAMERA.

- Se è montato un obiettivo, spegnere la videocamera e rimuoverlo. Montare il coperchio di protezione del corpo sull'innesto obiettivo e accendere la videocamera.

2 Selezionare **MENU** > [**☰** Configura videocamera] > [ABB] > [OK].

- Avrà inizio la procedura di bilanciamento automatico del nero. A seconda della velocità fotogrammi, l'operazione potrebbe richiedere circa 1 minuto.
- Se il sensore non è completamente schermato dalla luce, sullo schermo verrà visualizzato [Errore]. Ripetere la procedura dall'inizio.



NOTE

La regolazione del bilanciamento del nero è necessaria nei seguenti casi:

- Se si utilizza la videocamera per la prima volta o dopo un lungo periodo di non utilizzo.
 - Dopo cambiamenti improvvisi o notevoli della temperatura ambiente.
 - Dopo aver selezionato una modalità sensore diversa.
 - Dopo aver attivato o disattivato la registrazione rallentata o accelerata (incluso il passaggio a un'altra modalità di registrazione speciale).
 - Dopo aver cambiato la velocità fotogrammi di ripresa, quando è attiva la registrazione rallentata o accelerata.
 - Dopo il reset delle impostazioni della videocamera.
- Durante la regolazione del bilanciamento del nero potranno apparire artefatti irregolari sullo schermo. Non si tratta di un malfunzionamento.

Registrazione di video e foto

Questa sezione descrive le nozioni di base per la registrazione di clip* e foto. Per dettagli sulla registrazione audio, fare riferimento a *Registrazione audio* (📖 101).

* Per "clip" si intende una singola unità di filmato registrata con una singola operazione di registrazione. Nella clip si possono anche includere metadati.

Registrazione

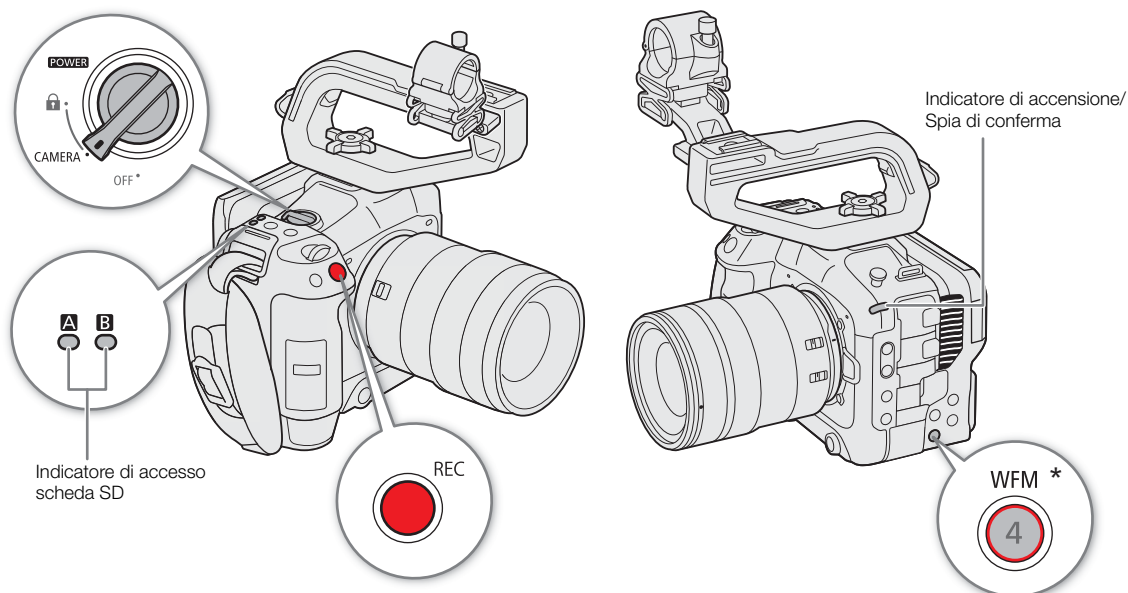

* Programmabile su varie funzioni tra cui pulsante REC (📖 123).

1 Spostare il selettore **POWER** su CAMERA.

- La videocamera si accende in modalità CAMERA ed entra in modalità di standby di registrazione ([STBY]). L'indicatore di accensione (spia di conferma) si accende in verde.
- Gli indicatori di accesso degli alloggiamenti contenenti schede si accendono momentaneamente in rosso. Gli indicatori di accesso delle schede selezionate per la registrazione restano accesi, ma in verde.

2 Premere il pulsante REC per avviare la registrazione.

- La registrazione si avvia. La spia di conferma cambia da verde (indicatore di accensione) a rosso e l'indicatore di registrazione in alto sullo schermo passa da [STBY] a [●REC].
- L'indicatore di accesso delle schede utilizzate per la registrazione si illumina con luce rossa.
- Questa funzione può essere eseguita anche a distanza utilizzando Telecomando Browser su un dispositivo di rete connesso (📖 185).

3 Premere il pulsante REC per arrestare la registrazione.

- La clip viene registrata e la videocamera entra in modalità di standby di registrazione. La spia di conferma cambia da rosso a verde (indicatore di accensione).
- L'indicatore di accesso delle schede selezionate per la registrazione torna a illuminarsi con luce verde.

! IMPORTANTE

- Assicurarsi di salvare le registrazioni regolarmente, soprattutto dopo aver eseguito registrazioni importanti. Canon non può essere ritenuta responsabile per eventuali perdite o danneggiamento dei dati.

i NOTE

- Se registrate utilizzando le impostazioni per i metadati, tali impostazioni saranno registrate con la clip (XF-AVC). Per informazioni dettagliate, fare riferimento a *Utilizzo dei metadati* (📖 113).
- Se la videocamera passa all'altra scheda durante la registrazione video perché è attiva la funzione di registrazione relay (📖 40), le due parti (prima e dopo la commutazione) verranno registrate come clip separate.
- Una singola clip può contenere un massimo di 6 ore di registrazione continuata. Al termine di questo tempo, verrà creata automaticamente una nuova clip e la registrazione continuerà sulla nuova clip.
- È possibile utilizzare la funzione di revisione (📖 55) per riprodurre tutta o una parte dell'ultima clip registrata senza dover passare alla modalità MEDIA.
- Quando si registrano clip su schede SDHC, il file video (stream) nella clip verrà suddiviso all'incirca ogni 4 GB. La riproduzione con la videocamera sarà continua.
- La funzione [REC] si può assegnare al pulsante programmabile Camera 4, per utilizzarlo per avviare o arrestare la registrazione.
- Le registrazioni si possono arrestare e avviare rispettivamente con i pulsanti tattili [●REC]/[STBY] impostando **MENU** > [🔧 Configura sistema] > [Puls. REC/STBY a monitor] su [Acceso].
- Quando **MENU** > [🔧 Configura sistema] > [Impostaz. spia Tally] è impostato su un'opzione diversa da [REC], la spia tally si illumina quando vengono ricevute in entrata informazioni di tally PGM.

Scattare foto

Quando la videocamera è in pausa di registrazione, si possono registrare foto sulla scheda SD B.

1 Impostare un pulsante programmabile su [Photo] (📖 123).

2 Quando la videocamera è in modalità di standby di registrazione, premere il pulsante programmabile.

- ▶ [B] appare sullo schermo e la foto viene registrata sulla scheda SD B.
- L'indicatore di accesso SD CARD si accende in rosso.
- Le dimensioni delle foto registrate dipendono dalla configurazione video in uso. Per i dettagli, fare riferimento a *Caratteristiche tecniche* (📖 235).

i NOTE

• **Casi in cui non si possono registrare foto**

- Mentre si registra una clip o quando è attivata la registrazione rallentata o accelerata.
- Quando è attivata la preregistrazione.
- Quando Telecomando Browser è attivato.
- Durante la visualizzazione delle barre di colore.

Visualizzazioni su schermo

Questa parte del manuale riguarda varie informazioni visualizzate sullo schermo in modalità CAMERA. La funzione di visualizzazione personalizzata (☰ 198) consente di disattivare singole indicazioni su schermo se non sono necessarie. Le voci di menu relative a ciascuna indicazione sono elencate nella tabelle riportate di seguito (1: indica una voce di menu sotto [Custom Display 1] e 2: indica una voce di menu sotto [Custom Display 2]). La posizione di alcune icone e indicazioni su schermo può variare a seconda delle impostazioni di livello di visualizzazione, a scelta tra livello 1, 2 e 3. Le seguenti schermate e tabelle mostrano le indicazioni su schermo al livello di visualizzazione 1 con l'impostazione [Tutte le indicazioni] (☰ 52).

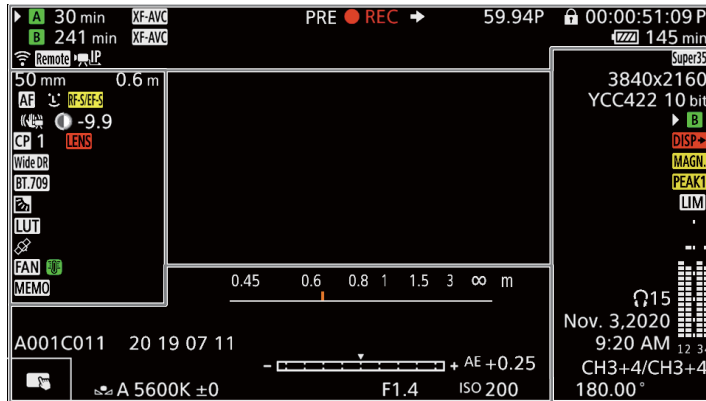

Riquadri AF

I riquadri AF si possono visualizzare o nascondere con l'impostazione **MENU** > [☰ Impostaz. monitor] > [Custom Display 1] > [Modalità fuoco].

Riquadro AF continuo – bianco/rosso* (☰ 86)

Riquadro MF con assistenza AF – bianco/giallo/rosso (☰ 85)

* Solo quando [Riquadro AF] è impostato su [Grande] o [Piccolo].

Rilevamento degli occhi: occhi del soggetto principale (☰ 88)

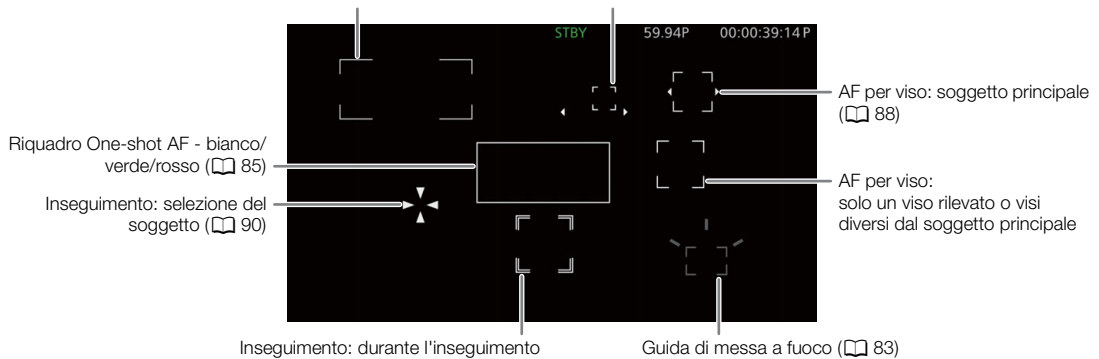

Lato sinistro dello schermo

Icona/Indicazione	Descrizione	Custom Display
0000 mm	Lunghezza focale approssimativa dell'obiettivo.	1: [Lunghezza focale]
000.0 m	Distanza del soggetto (metri). • Solo quando è montato un obiettivo RF o con determinati obiettivi EF Cinema.	1: [Distanza soggetto (cifre)]
MF , AF	Modalità di messa a fuoco (📖 81).	1: [Modalità fuoco]
	AF per viso (📖 88).	
3.0x , 2.5x , 2.0x , 1.5x	Convertitore tele digitale (📖 93)	1: [Teleconvert.]
	Stabilizzazione dell'immagine abilitata/disabilitata (📖 91).	1: [IS digitale]
	IS ottico (📖 91)	
	Stabilizzazione dell'immagine Super16 Digital IS (📖 91).	
RF-S/EF-S , ± 0.0 (Informazioni relative all'obiettivo)	Informazioni relative all'obiettivo. • Le informazioni visualizzate possono variare in base all'obiettivo.	1: [Obiettivo]
LENS (in rosso)	Avviso di errore obiettivo (📖 217).	
CP 00	File immagine personalizzata selezionato (📖 127).	1: [Custom Picture]
C.LOG2 , C.LOG3 , PQ , HLG , Wide DR , NORM , Std , C.709 , C.Gamut , BT.2020 , BT.709	Impostazione [Gamma/Color Space] nel file immagine personalizzata (📖 132).	
LOOK	File look (📖 129).	
	Modalità di misura luce (📖 77).	1: [Misurazione luce]
LUT	È stata applicata una LUT di riferimento (📖 153).	1: [LUT]
	Segnale GPS: fisso – segnale satellitare acquisito, lampeggiante – segnale satellitare non acquisito. • Visualizzato solo quando è montato sulla videocamera un ricevitore GPS GP-E2.	2: [GPS]
FAN	Ventola: in bianco – funzionamento normale (📖 45); in rosso – avvertenza (📖 217).	2: [Temper/Ventola]
FE (in verde)	Avviso temperatura (📖 45). • Se la temperatura interna della videocamera supera un certo livello, appare FE in giallo. Se la temperatura aumenta ulteriormente, appare FE in rosso.	
MEMO	Memo utente (📖 113).	2: [User Memo]



Lato superiore dello schermo

Icona/Indicazione	Descrizione	Custom Display
Stato dei supporti di registrazione, tempo di registrazione residuo approssimato e formato di registrazione		2: [Registraz residua]
A , B (in verde) 000 min	A / B : scheda SD (clip principali). Lo stato della scheda è indicato dal colore dell'icona; in verde: registrazione possibile; in giallo: scheda quasi piena (5 minuti o meno); in rosso: scheda quasi piena (meno di 1 minuto); in bianco: lettura della scheda in corso. • La scheda selezionata per la registrazione è contrassegnata con ▶.	
A , B (in rosso) END	La scheda è piena.	
A , B (in rosso)	Nessuna scheda inserita o impossibile registrare sulla scheda.	
XF-AVC , MP4	Formato video (📖 60).	
WAV	File audio per registrazioni rallentate o accelerate (📖 115).	
AP , Remote , FTP , IP USB	Stato della connessione di rete (📖 177).	2: [Funzioni di rete]



Icona/Indicazione	Descrizione	Custom Display
	Registrazione su doppio slot (📖 40).	2: [Modalità registraz]
Operazione di registrazione		
STBY, ● REC	Registrazione normale: standby di registrazione, registrazione.	
S&F STBY, S&F ● REC	Registrazione rallentata o accelerata (📖 115): standby di registrazione, registrazione.	
PRE STBY, PRE ● REC	Preregistrazione (📖 117): standby di registrazione, registrazione.	
CONT, ● CONT	Registrazione continua (📖 118)	
FRM STBY, FRM ● REC, FRM ● STBY	Registrazione per fotogrammi (📖 118): standby di registrazione, registrazione.	
INT STBY, INT ● REC, INT ● WAIT	Registrazione a intervalli (📖 119): standby di registrazione, registrazione.	
0s / 00m00s	Contatore intervalli (📖 119).	2: [Conteggio]
REC ➔, STBY ➔ EXT REC ➔, EXT STBY ➔	Comando di registrazione (📖 151). In assenza di supporti di registrazione appare "EXT".	2: [Comando reg(EXT REC)]
00.00P, 00.00i	Velocità dei fotogrammi (📖 61). Quando è attiva la registrazione rallentata o accelerata, viene visualizzata anche la velocità dei fotogrammi di ripresa (000/00.00P).	2: [Veloc fotogr]
	Blocco pulsanti (📖 16).	1: [Blocco pulsanti]
00:00:00.00 / 00:00:00:00 R, P, F, E	Codice temporale (📖 97). Stato del codice temporale (📖 98).	2: [Time Code]
Indicatore livello di alimentazione		
 000 min	La carica rimanente di un pacco batteria BP-A30 o BP-A60 e il tempo di utilizzo rimanente stimato (in minuti). <ul style="list-style-type: none"> Quando viene visualizzato , sostituire il pacco batteria con uno completamente carico. A seconda delle condizioni d'uso, il livello di carica effettiva della batteria può non essere indicato con precisione o potrebbe non coincidere con quello visualizzato nella schermata di stato [Configura sistema] o segnalato dagli indicatori del pacco batteria. 	2: [Batteria residua]
DC IN 00.0V	Tensione di alimentazione quando si usa un adattatore CA. <ul style="list-style-type: none"> Se la tensione è inferiore al livello di avviso selezionato (📖 203), verrà visualizzata in rosso. 	

Lato destro dello schermo

Icona/Indicazione	Descrizione	Custom Display
,	Modalità sensore (📖 60).	2: [Mod. Sensore]
0000x0000	Risoluzione (📖 61).	2: [Risoluz./Camp. colore]
YCC000 00 bit HQ / ST / LT 12bit	Profondità di colore, campionamento del colore, modalità RAW (📖 61).	
▶ (in verde)	Foto registrate sulla scheda SD (📖 48).	2: [Photo]
▶ (in rosso)	Nessuna scheda SD inserita o impossibile registrare foto sulla scheda SD.	
60(24)fps, 60(30)fps	Uscita video (📖 123).	2: [Stato terminale uscita]
(in rosso)	Output delle indicazioni su schermo (📖 151).	2: [Visualizzazioni]
(in giallo)	Ingrandimento (📖 84).	1: [Ingrandimento]
, (in giallo)	Peaking (📖 84).	1: [Peaking]

Icona/Indicazione	Descrizione	Custom Display
	Limitatore audio (📖 105).	2: [Indicatore livello audio]
	Indicatore livello audio (📖 104).	
	Volume cuffie (📖 144).	–
Data/Ora		2: [Data/ora]
CH0/CHO, CH0+CH0/CH0+CH0	Canali audio in uscita (📖 156).	2: [Monitor canali]
1/0000.00, 000.00°, 000.00Hz	Velocità dell'otturatore (📖 68).	1: [Otturatore]

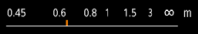
Lato inferiore e centrale dello schermo

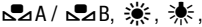
Icona/Indicazione	Descrizione	Custom Display
	Distanza del soggetto (barra). • Solo quando è montato un obiettivo RF/obiettivo RF Cinema.	1: [Distanza soggetto (barra)]
	Controllo tattile (📖 56)	–
Da A001C001 a Z999D999	Identificazione della clip. Include i seguenti componenti del nome file della clip: indice della videocamera, numero di bobina e numero della clip (📖 42).	2: [N° bobina/clip]
00 00 00 00	Bit dell'utente (📖 98).	2: [User Bit]
	Barra dell'esposizione (📖 77).	1: [Barra Exposure]
AE ±0.00	Livello AE (📖 77).	1: [Livello AE]
 K, AWB 00000K ±00	Bilanciamento del bianco (📖 78).	1: [Bilanc. bianco]
ND 00 stop	Filtro ND (📖 73).	1: [ND Filter]
A, F00.0 / T00.0, chiuso	Valore di apertura (📖 74).	1: [Diaframma]
A ISO 000000, 00.0dB	Velocità ISO/valore guadagno (📖 70).	1: [ISO/Guadagno]

Selezione del livello di visualizzazione su schermo

Premendo il pulsante DISP è possibile scegliere quante informazioni visualizzare sull'immagine. Premendo ripetutamente il pulsante DISP, il livello di visualizzazione cambia: livello 1 → livello 2 → livello 3 → livello 1. In modalità CAMERA, è possibile scegliere quali informazioni visualizzare per ciascun livello nel menu (📖 198).



Esempio dell'opzione [Indicazioni di reg principali]

Modalità CAMERA

Livello di visualizzazione ¹	Opzioni	Descrizione
[Livello DISP 1]	[Tutte le indicazioni]	Tutte le indicazioni su schermo sono visualizzate con dimensioni maggiori.
	[Tutte le indicaz (corn marg)]	Tutte le indicazioni su schermo appaiono in dimensioni inferiori, più adatte alla visualizzazione con la cornice ai margini.
[Livello DISP 2] ²	[Indicazioni di reg principali]	Appaiono solo le indicazioni su schermo più importanti per la ripresa.
	[Solo FUNC/MENU]	Appaiono solo marcatori, riquadri di messa a fuoco/inseguimento e videoscopi. Le indicazioni appaiono quando si preme il pulsante FUNC, il pulsante MENU o un pulsante programmabile.
[Livello DISP 3] ²	[Solo REC/STBY]	Nessuna indicazione su schermo, tranne che per le operazioni di registrazione (REC/STBY).
	[Nessuna indicazione]	Non appare nessuna indicazione.

Modalità MEDIA

Livello di visualizzazione ¹	Durante la riproduzione di clip	Durante la riproduzione di foto	Schermata indice/Durante la riproduzione audio
[Livello DISP 1]	Tutte le indicazioni su schermo.	Tutte le indicazioni su schermo.	Tutte le indicazioni su schermo.
[Livello DISP 2]	Tutte le indicazioni tranne il joystick.	Nessuna indicazione su schermo.	
[Livello DISP 3]	Nessuna indicazione su schermo.	–	

¹ **MENU** > [Impostaz. monitor] > [Livello DISP 1], [Livello DISP 2] o [Livello DISP 3].

² Le indicazioni appaiono più piccole (come per [Tutte le indicaz (corn marg)]).

i NOTE

- I motivi zebra e il falso colore appariranno sullo schermo indipendentemente dal livello di visualizzazione selezionato.
- Il livello di trasparenza delle indicazioni sullo schermo si può cambiare (151).

Visualizzazione della cornice ai margini

La visualizzazione della cornice ai margini può essere applicata a tutti i livelli. Con la visualizzazione della cornice ai margini, l'immagine viene leggermente rimpicciolita affinché le indicazioni su schermo compaiano intorno ad essa e non sopra, nascondendola parzialmente. La cornice ai margini dipende dal livello di visualizzazione scelto. Per scegliere i livelli con cornice, selezionare **MENU** > [Impostaz. monitor] > [Applica cornice ai margini].



Visualizzazione a schermo intero



Visualizzazione della cornice ai margini

Visualizzazione a schermo delle informazioni di tally

Le informazioni di tally ricevute in entrata tramite il protocollo XC possono essere visualizzate sullo schermo (Visualizzazione tally)

- 1 Selezionare **MENU** > [☰] Impostaz. monitor] > una delle impostazioni di [Visualizz. Tally:] > [Acceso].
 - Confermare e/o selezionare lo schermo su cui visualizzare le informazioni e la destinazione di uscita.
- 2 Selezionare **MENU** > [☰] Impostaz. monitor] > [Impostaz. visualizz. Tally] > opzione desiderata.

Elenco delle impostazioni di visualizzazione a schermo del tally

[Impostaz. visualizz. Tally]	Stato di ingresso tally	Stato della registrazione (REC)	Colore della spia tally a schermo
[Tally In (PGM/PVW)]	PGM	—	Rosso
	PVW		Verde
	PGM + PVW		Giallo
[REC]	—	Registrazione	Rosso
[REC/Tally In (PGM/PVW)]	—	Modalità standby di registrazione	Rosso
	PGM		Verde
	PVW		Giallo

- 3 Selezionare **MENU** > [☰] Impostaz. monitor] > [Posizione visualizz. Tally] > opzione desiderata.



Riquadro



In alto



In basso

i NOTE

- Questo non ha effetto sui video e sulle immagini ferme registrate.

Indicazioni su schermo nella modalità Ritratto

È possibile cambiare la direzione delle indicazioni su schermo in modalità Ritratto.

Selezionare **MENU** > [☰] Impostaz. monitor] > [Orientamento OSD: LCD] > [90°] o [270°].

i NOTE

- Per i video in uscita dal terminale HDMI OUT, selezionare **MENU** > [☰] Impostaz. monitor] > [Orientamento OSD: HDMI] > opzione desiderata (solo quando le indicazioni sullo schermo LCD vengono ruotate).
- Il menu e le schermate di stato non si possono ruotare.
- Il controllo tattile e la cornice ai margini non sono utilizzabili quando lo schermo in modalità CAMERA è ruotato.



Revisione di una registrazione

Impostando un pulsante programmabile su [Visiona registraz] in anticipo, è possibile rivedere tutta o una parte dell'ultima clip registrata anche se la videocamera è in modalità CAMERA.

1 Impostare un pulsante programmabile su [Visiona registraz] (📖 123).

2 Selezionare **MENU** > [🔧 Configura sistema] > [Visiona registraz] > opzione desiderata.

3 Al termine della registrazione della clip, premere il pulsante programmabile.

- L'ultima clip registrata viene riprodotta senza audio per la durata selezionata. [▶ REVIEW] appare sullo schermo.
- Non sarà emesso alcun suono dall'altoparlante integrato, ma l'audio sarà emesso dal terminale 🎧 (cuffie) e dal terminale HDMI OUT.
- È possibile usare il joystick per saltare avanti e indietro all'interno della clip. Si può passare a un determinato punto del video anche toccando o facendo scorrere la barra di progressione (📖 143).
- Per terminare la revisione della clip, premere CANCEL o trascinare la schermata verso il basso.
- Al termine della riproduzione della clip, o quando la revisione viene arrestata, la videocamera torna in modalità di standby di registrazione.

Opzioni

[Clip intera]: consente di rivedere tutta la clip.

[4 sec finali]: consente di rivedere solo gli ultimi 4 secondi della clip.



NOTE

- Se la videocamera è passata da una scheda all'altra durante una registrazione, la videocamera riprodurrà la clip sulla scheda più recentemente registrata.
- Quando la registrazione continua è attivata, non è possibile revisionare le clip.



Regolazione della videocamera e impostazioni di registrazione

Nella modalità CAMERA si possono eseguire numerose impostazioni (della videocamera, di registrazione, di funzioni di assistenza ecc.) tramite il controllo tattile. Le impostazioni relative a bilanciamento del bianco ed esposizione si possono anche modificare con il pulsante FUNC nella modalità di impostazione diretta.

Impostazioni di base eseguibili con il controllo tattile

Con il controllo tattile si possono modificare direttamente le impostazioni più comuni, ad esempio quelle della videocamera, di registrazione e le funzioni di assistenza. Per maggiori dettagli su ciascuna funzione, consultare le rispettive pagine del manuale.

Impostazioni eseguibili tramite controllo tattile

Pulsante tattile	Impostazioni disponibili
Bilanciamento del bianco	Modalità del bilanciamento del bianco (personalizzato, preimpostato, temperatura del colore, automatico (AWB)), valore di correzione del colore.
Filtro ND	Spento ([0 stops]), 5 impostazioni di densità diverse.
Diaframma	Regolazione del valore F/T.
ISO/Guadagno	Regolazione di ISO o valore del guadagno/valore preimpostato.
Velocità dell'otturatore	Regolazione del valore nella modalità della velocità dell'otturatore attuale.
 (funzioni di assistenza)	Guida fuoco (attivata/disattivata), peaking (tipo), WFM, zebra (tipo), falso colore (attivato/disattivato), marcatori (attivati/disattivati), LUT (attivata/disattivata).
 (impostazioni di registrazione)	Modalità del sensore, modalità di registrazione, funzioni di registrazione con la seconda scheda, registrazione continua ^{1,2} , velocità fotogrammi di ripresa rallentata/accelerata, registrazione per fotogrammi e relativa velocità dei fotogrammi, registrazione a intervalli e relativi velocità dei fotogrammi e intervallo di tempo, formato della registrazione principale, selezione file  , risoluzione, velocità dei fotogrammi e bit rate della registrazione principale, conversione del colore nelle registrazioni proxy, risoluzione/bit rate e velocità dei fotogrammi della registrazione secondaria.



¹ Solo quando il formato della registrazione principale è MP4.

² Solo quando [Registrazione continua] ( 118) viene modificata da [STBY] a [REC].



Attivazione e disattivazione dell'interfaccia del controllo tattile

Registrazione, impostazione dei menu, modalità di impostazione diretta e schermate di stato sono disponibili anche quando è visualizzata l'interfaccia tattile.

- 1 Toccare  per aprire l'interfaccia del controllo tattile.
- 2 Toccare  per chiudere l'interfaccia del controllo tattile.

Modifica delle impostazioni della videocamera

1 Toccare l'impostazione che si desidera regolare e poi selezionare l'opzione o il valore desiderato.

- Quando è visibile il menu delle impostazioni, toccare il valore o l'opzione che si desidera selezionare.
- Quando compare il cursore, trascinarlo verso destra o sinistra o toccare i pulsanti ◀/▶ per regolare il valore desiderato.
- È anche possibile utilizzare la ghiera SELECT o la rotella di controllo.

2 Toccare ↶.



Muovere il cursore per selezionare il valore desiderato

Utilizzo delle funzioni di assistenza

1 Toccare  (Funzioni di assistenza) e poi attivare o disattivare le funzioni di assistenza o selezionare la funzione desiderata.

2 Toccare ↶.



Modifica delle impostazioni di registrazione

1 Toccare  (impostazioni di registrazione)

- Apparirà il menu delle impostazioni di registrazione. Fare scorrere il dito verso destra o sinistra per passare da una pagina all'altra tra le tre disponibili.

2 Selezionare l'impostazione e poi l'opzione desiderata.

3 Toccare ✕.

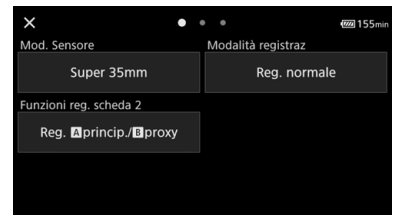

Modalità di impostazione diretta (pulsante FUNC)

Le funzioni principali della videocamera (bilanciamento del bianco, apertura, velocità ISO/guadagno e velocità dell'otturatore) si possono regolare con il pulsante FUNC (modalità di impostazione diretta). Questa sezione descrive il funzionamento di base della modalità impostazione diretta. Per maggiori dettagli su ciascuna funzione, consultare le rispettive pagine del manuale.

1 Premere il pulsante FUNC.

- La visualizzazione su schermo della funzione selezionata sarà evidenziata in arancione.
- Premere ripetutamente il pulsante FUNC oppure spingere il joystick a sinistra o destra per selezionare una funzione diversa (la stessa operazione si può eseguire con la rotella di controllo posteriore).

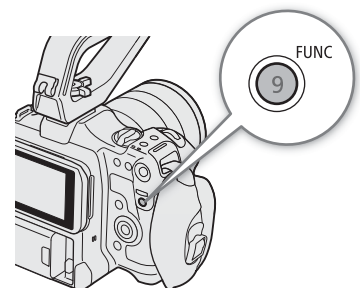

2 Spingere il joystick su/giù o ruotare la ghiera SELECT per selezionare il valore desiderato o la modalità di bilanciamento del bianco.

- È anche possibile utilizzare la rotella di controllo anteriore.

3 Premere SET.

- Il valore o la modalità selezionata sarà impostata e si uscirà dalla modalità di impostazione diretta.
- La visualizzazione su schermo della funzione selezionata torna alle condizioni normali.

 NOTE

- La videocamera uscirà automaticamente dalla funzione di impostazione diretta nei casi elencati di seguito.
 - Se non viene eseguita nessuna operazione per oltre 6 secondi.
 - Se durante la selezione della velocità dell'otturatore è stato premuto il pulsante FUNC.
 - Se è stato aperto il menu o una schermata di stato.
- Assegnando [Bilanc. bianco], [Diaframma], [ISO/Guadagno] o [Otturatore] a un pulsante programmabile, sarà sufficiente premerlo per accedere alla modalità di impostazione diretta con la rispettiva funzione evidenziata.

Configurazione della registrazione video: formato video, modalità del sensore, frequenza di sistema, risoluzione e velocità dei fotogrammi

Per impostare la configurazione video delle clip principali quando si registra, seguire la procedura sottoindicata. Selezionare in base alle esigenze modalità del sensore, formato di registrazione principale (formato video, campionamento del colore, profondità di bit), risoluzione, velocità dei fotogrammi principali e bit rate. Le opzioni disponibili per alcune impostazioni possono variare a seconda delle selezioni operate per altre impostazioni. Per un quadro generale, consultare le tabelle qui di seguito.

Per maggiori dettagli su clip e audio delle registrazioni secondarie, consultare rispettivamente *Registrazione secondaria di clip* (📖 62) e *Registrazione audio* (📖 101).

RAW

Modalità sensore	Formato di registrazione principale	Risoluzione principale	Profondità colore	Frequenza sistema/Velocità fotogrammi/Bit rate*					
				59.94 Hz			50.00 Hz		24.00 Hz
				59.94P	29.97P	23.98P	50.00P	25.00P	24.00P
Super 35mm	RAW ST	4096x2160	12 bit	–	●	●	–	●	●
	RAW LT			645 Mbps	323 Mbps	259 Mbps	538 Mbps	269 Mbps	259 Mbps
Super 16mm (ritagliato)	RAW HQ	2048x1080		●	●	●	●	●	●
	RAW ST			511 Mbps	256 Mbps	205 Mbps	426 Mbps	213 Mbps	205 Mbps
	RAW LT			252 Mbps	126 Mbps	101 Mbps	210 Mbps	105 Mbps	101 Mbps
				●	●	●	●	●	●
			164 Mbps	82 Mbps	66 Mbps	137 Mbps	69 Mbps	66 Mbps	

* La videocamera utilizza un bit rate variabile (VBR).

XF-AVC

Formato di registrazione principale	Modalità del sensore	Risoluzione principale	Bit rate*	Frequenza di sistema / velocità dei fotogrammi								
				59.94 Hz				50.00 Hz			24.00 Hz	
				59.94P	59.94i	29.97P	23.98P	50.00P	50.00i	25.00P	24.00P	
XF-AVC YCC422 10 bit	Super 35mm	4096x2160 3840x2160	600 Mbps Intra-frame	●	–	–	–	–	–	–	–	–
			500 Mbps Intra-frame	–	–	–	–	●	–	–	–	–
			410 Mbps Intra-frame	–	–	●	●	–	–	●	●	
			300 Mbps Intra-frame	–	–	●	–	–	–	–	–	
			250 Mbps Intra-frame	–	–	–	–	–	–	●	–	
			240 Mbps Intra-frame	–	–	–	●	–	–	–	●	
			260 Mbps Long GOP	●	–	–	–	●	–	–	–	
	160 Mbps Long GOP	–	–	●	●	–	–	●	●			
	Super 35mm Super 16mm (ritagliato)	2048x1080	310 Mbps Intra-frame	●	–	–	–	●	–	–	–	
			160 Mbps Intra-frame	–	–	●	●	–	–	●	●	
			50 Mbps Long GOP	●	–	●	●	●	–	●	●	
		1920x1080	310 Mbps Intra-frame	●	–	–	–	●	–	–	–	
			160 Mbps Intra-frame	–	●	●	●	–	●	●	●	
			50 Mbps Long GOP	●	●	●	●	●	●	●	●	
24 Mbps Long GOP			●	–	–	–	●	–	–	–		
1280x720	24 Mbps Long GOP	●	–	–	–	●	–	–	–			

* La videocamera utilizza un bit rate variabile (VBR). Le opzioni intraframe comprimono l'immagine dopo l'analisi separata di ciascun fotogramma e sono più adatte per il montaggio. Le opzioni long GOP comprimono meglio (con dati di dimensioni inferiori) l'immagine dopo avere analizzato anche le variazioni tra un gruppo di immagini.

MP4

Formato di registrazione principale	Modalità del sensore	Risoluzione principale	Frequenza di sistema / velocità dei fotogrammi					
			59.94 Hz			50.00 Hz		24.00 Hz
			59.94P	29.97P	23.98P	50.00P	25.00P	24.00P
MP4(HEVC) YCC422 10 bit	Super 35mm	4096x2160	●	●	●	●	●	●
		3840x2160	●	●	●	●	●	●
MP4(HEVC) YCC420 10 bit	Super 35mm Super 16mm (ritagliato)	2048x1080	●	●	●	●	●	●
		1920x1080	●	●	●	●	●	●
MP4(H.264) YCC420 8 bit		1280x720	●	–	–	●	–	–

NOTE

- Per informazioni dettagliate sul segnale in uscita da ciascun terminale, consultare *Configurazione dell'uscita video* (📖 149).

Selezione della frequenza di sistema

È possibile cambiare la frequenza di sistema anche in modalità MEDIA se si desidera riprodurre clip da una scheda registrata con un'impostazione di frequenza di sistema diversa.

1 Selezionare **MENU** > [ Configura reg./supporto] > [Frequenza sistema].

2 Selezionare l'opzione desiderata.

- La videocamera eseguirà un reset e si riavvierà nella modalità selezionata.

Selezione della modalità del sensore

È possibile cambiare l'area del cerchio di imaging coperto dal sensore CMOS per produrre l'immagine registrata.

1 Selezionare **MENU** > [ Configura reg./supporto] > [Mod. Sensore].

- L'impostazione si può anche regolare con il controllo tattile (📖 56).

2 Selezionare l'opzione desiderata.

NOTE

- La modalità del sensore non si può cambiare se [Super16 IS Digitale] (📖 91) è su [Acceso].

Selezione del formato di registrazione principale

Selezionare la combinazione di formato video, campionamento del colore e profondità bit delle clip principali. Le clip RAW devono essere sviluppate in postproduzione ma offrono maggiore controllo e file in full-quality più adatti per video HDR. Grazie ad una compressione molto efficiente, le clip XF-AVC sono in grado di fornire video di elevata qualità.

* Cinema RAW Light è un formato di registrazione diverso rispetto al Cinema RAW utilizzato in altre videocamere digitali Canon.

1 Selezionare **MENU** > [ Configura reg./supporto] > [Form. reg. princip.].

- L'impostazione si può anche regolare con il controllo tattile ( 56).

2 Selezionare l'opzione desiderata.

Selezione della risoluzione delle clip principali

1 Selezionare **MENU** > [ Configura reg./supporto] > [Risoluzione principale].

- L'impostazione si può anche regolare con il controllo tattile ( 56).

2 Selezionare l'opzione desiderata.

Selezione della velocità dei fotogrammi

Selezionare la velocità dei fotogrammi per le clip principali. Questa procedura non è necessaria quando la frequenza di sistema è impostata su 24,00 Hz.

1 Selezionare **MENU** > [ Configura reg./supporto] > [Veloc fotogr].

- L'impostazione si può anche regolare con il controllo tattile ( 56).

2 Selezionare l'opzione desiderata.

Selezione del bit rate per le clip principali

Selezionare il bit rate quando la clip principale ha formato di registrazione, risoluzione e velocità fotogrammi come indicato di seguito.

Formato di registrazione principale	Mod. Sensore	Risoluzione principale	Velocità fotogrammi	Bit rate
XF-AVC YCC422 10 bit	Super 35mm	4096x2160 3840x2160 Intra-frame	29.97P	410Mbps, 300Mbps
			25.00P	410Mbps, 250Mbps
			24.00P	410Mbps, 240Mbps
			23.98P	410Mbps, 240Mbps

1 Selezionare **MENU** > [ Configura reg./supporto] > [Bit rate].

- L'operazione può essere eseguita anche mediante controllo tattile ( 56).

2 Selezionare l'opzione desiderata.

Clip secondarie

Mentre la clip principale viene registrata sulla scheda SD A, la stessa scena si può registrare anche sulla scheda SD B. La tabella seguente riporta maggiori dettagli sulla configurazione video per le clip secondarie. Per maggiori informazioni sull'audio, consultare *Registrazione audio* (📖 101). Le clip secondarie non possono essere registrate quando il formato di registrazione principale è impostato su RAW. La stessa operazione si può eseguire anche con il controllo tattile (📖 56).

Configurazione video per clip secondarie (clip principale: XF-AVC)

Clip principale				Configurazione video delle clip secondarie ¹		
Formato di registrazione principale	Risoluzione principale	Velocità fotogrammi	Bit rate	Formato di registrazione, risoluzione e bit rate secondari		
				XF-AVC YCC422 10 bit	MP4 (H.264) YCC420 8 bit	
XF-AVC YCC422 10 bit	4096x2160	Intra-frame	59.94P	600 Mbps	2048x1080 / 310 Mbps Intra-frame 2048x1080 / 50 Mbps Long GOP	2048x1080 / 35 Mbps
			50.00P	500 Mbps		
			29.97P	410 Mbps	4096x2160 / 300 Mbps Intra-frame 4096x2160 / 160 Mbps Long GOP 2048x1080 / 160 Mbps Intra-frame 2048x1080 / 50 Mbps Long GOP	4096x2160 / 150 Mbps 2048x1080 / 35 Mbps
			25.00P			
			24.00P, 23.98P			
			29.97P			
			25.00P	300 Mbps	4096x2160 / 160 Mbps Long GOP 2048x1080 / 160 Mbps Intra-frame 2048x1080 / 50 Mbps Long GOP	
			24.00P, 23.98P	250 Mbps		
		24.00P, 23.98P	240 Mbps			
		Long GOP	59.94P, 50.00P	260 Mbps	2048x1080 / 50 Mbps Long GOP	2048x1080 / 35 Mbps
			29.97P, 25.00P 24.00P, 23.98P	160 Mbps		4096x2160 / 150 Mbps 2048x1080 / 35 Mbps

Clip principale				Configurazione video delle clip secondarie ¹			
Formato di registrazione principale	Risoluzione principale		Velocità fotogrammi	Bit rate	Formato di registrazione, risoluzione e bit rate secondari		
					XF-AVC YCC422 10 bit	MP4 (H.264) YCC420 8 bit	
XF-AVC YCC422 10 bit	3840x2160	Intra-frame	59.94P	600 Mbps	1920x1080 / 310 Mbps Intra-frame 1920x1080 / 160 Mbps Intra-frame ² 1920x1080 / 50 Mbps Long GOP ³ 1280x720 / 24 Mbps Long GOP	1920x1080 / 35 Mbps 1280x720 / 8 Mbps	
			50.00P	500 Mbps			
			29.97P	410 Mbps	3840x2160 / 300 Mbps Intra-frame 3840x2160 / 160 Mbps Long GOP 1920x1080 / 160 Mbps Intra-frame 1920x1080 / 50 Mbps Long GOP	3840x2160 / 150 Mbps 1920x1080 / 35 Mbps	
			25.00P				
			24.00P, 23.98P				
			29.97P				
			25.00P	300 Mbps	3840x2160 / 250 Mbps Intra-frame 3840x2160 / 160 Mbps Long GOP 1920x1080 / 160 Mbps Intra-frame 1920x1080 / 50 Mbps Long GOP		
			24.00P, 23.98P	250 Mbps			
			24.00P, 23.98P	240 Mbps			
			Long GOP	59.94P, 50.00P	260 Mbps		1920x1080 / 50 Mbps Long GOP ³ 1280x720 / 24 Mbps Long GOP
	29.97P, 25.00P 24.00P, 23.98P	160 Mbps		1920x1080 / 50 Mbps Long GOP	3840x2160 / 150 Mbps 1920x1080 / 35 Mbps		
	2048x1080	Intra-frame	59.94P, 50.00P	310 Mbps	2048x1080 / 50 Mbps Long GOP		2048x1080 / 35 Mbps
			29.97P, 25.00P 24.00P, 23.98P	160 Mbps			
		Long GOP	59.94P, 50.00P	50 Mbps		-	
			29.97P, 25.00P 24.00P, 23.98P				
	1920x1080	Intra-frame	59.94P, 50.00P	310 Mbps	1920x1080 / 50 Mbps Long GOP 1280x720 / 24 Mbps Long GOP	1920x1080 / 35 Mbps 1280x720 / 8 Mbps	
			29.97P, 25.00P 24.00P, 23.98P	160 Mbps	1920x1080 / 50 Mbps Long GOP	1920x1080 / 35 Mbps	
			59.94i, 50.00i			-	
		Long GOP	59.94P, 50.00P	50 Mbps	1280x720 / 24 Mbps Long GOP	1920x1080 / 35 Mbps 1280x720 / 8 Mbps	
			29.97P, 25.00P 24.00P, 23.98P			1920x1080 / 35 Mbps	
59.94i, 50.00i			-				
1280x720	Long GOP	59.94P, 50.00P	24 Mbps	-	1280x720 / 8 Mbps		

¹ La velocità dei fotogrammi della registrazione secondaria è uguale a quella della clip principale.





² Può essere selezionato solo 59.94i/50.00i.

³ È possibile selezionare anche 59.94i/50.00i.

Configurazione video per clip secondarie (clip principale: MP4)

Clip principale				Configurazione video delle clip secondarie		
				Formato di registrazione, risoluzione e bit rate secondari		
Formato di registrazione principale	Risoluzione principale	Velocità fotogrammi	Bit rate	MP4 (HEVC) YCC422 10 bit	MP4 (HEVC) YCC420 10 bit	MP4 (H.264) YCC420 8 bit
MP4 (HEVC) YCC422 10 bit	4096x2160	59.94P, 50.00P	225 Mbps	2048x1080 / 50 Mbps	2048x1080 / 35 Mbps	-
		29.97P, 25.00P, 24.00P, 23.98P	135 Mbps		4096x2160 / 100 Mbps, 2048x1080 / 35 Mbps	
	3840x2160	59.94P, 50.00P	225 Mbps	1920x1080 / 50 Mbps, 1280x720 / 12 Mbps	1920x1080 / 35 Mbps, 1280x720 / 9 Mbps	
		29.97P, 25.00P, 24.00P, 23.98P	135 Mbps	1920x1080 / 50 Mbps	3840x2160 / 100 Mbps, 1920x1080 / 35 Mbps	
	2048x1080	59.94P, 50.00P, 29.97P, 25.00P, 24.00P, 23.98P	50 Mbps	-	2048x1080 / 35 Mbps	
	1920x1080	59.94P, 50.00P	50 Mbps	1280x720 / 12 Mbps	1280x720 / 9 Mbps	
		29.97P, 25.00P, 24.00P, 23.98P		-	1920x1080 / 35 Mbps	
	1280x720	59.94P, 50.00P	12 Mbps	-	1280x720 / 9 Mbps	
MP4 (HEVC) YCC420 10 bit	4096x2160	59.94P, 50.00P	170 Mbps	-	2048x1080 / 35 Mbps	-
		29.97P, 25.00P, 24.00P, 23.98P	100 Mbps		2048x1080 / 35 Mbps	
	3840x2160	59.94P, 50.00P	170 Mbps		1920x1080 / 35 Mbps, 1280x720 / 9 Mbps	
		29.97P, 25.00P, 24.00P, 23.98P	100 Mbps		1920x1080 / 35 Mbps	
	1920x1080	59.94P, 50.00P	35 Mbps		1280x720 / 9 Mbps	
MP4 (H.264) YCC420 8 bit	4096x2160	59.94P, 50.00P, 29.97P, 25.00P, 24.00P, 23.98P	150 Mbps	-	-	2048x1080 / 35 Mbps
	3840x2160	150 Mbps	1920x1080 / 35 Mbps, 1280x720 / 8 Mbps*			
	1920x1080	35 Mbps	1280x720 / 8 Mbps			

* Solo quando la velocità dei fotogrammi è 59.94P/50.00P

- Inserire una scheda SD in ciascun alloggiamento (A per la clip principale e B per la clip secondaria).
- Selezionare **MENU** > [ Configura reg./supporto] > [Funzioni reg. scheda 2] > [Reg. **[A]** princip./ **[B]** second.].
- Selezionare **MENU** > [ Configura reg./supporto] > [Formato reg. second.] > opzione desiderata.
- Selezionare **MENU** > [ Configura reg./supporto] > [Risoluz./Bit rate second.] > opzione desiderata.
- Selezionare **MENU** > [ Configura reg./supporto] > [Veloc. fotogr. reg. second.] > opzione desiderata.
 - La velocità dei fotogrammi si può selezionare solo con alcuni dei principali formati di registrazione.
- Premere il pulsante **REC** per avviare la registrazione.
 - Le clip proxy verranno registrate simultaneamente alle clip principali.

i NOTE

- Se non è stata inserita una scheda nell'alloggiamento scelto per la clip principale, verrà registrata solo la clip secondaria.

Clip proxy

Quando si registra una clip primaria sulla scheda SD A è possibile registrare contemporaneamente la stessa scena come clip proxy (formato XF-AVC) sulla scheda SD B. I file delle clip proxy sono di dimensioni inferiori, ideali per l'editing offline.

La stessa operazione si può eseguire anche con il controllo tattile (☞ 56).

Configurazione video delle clip proxy

Clip principale			Configurazione video delle clip proxy		
Formato di registrazione principale	Risoluzione principale	Velocità fotogrammi	Formato di registrazione	Risoluzione / bit rate	Velocità fotogrammi
RAW ST RAW LT	4096x2160	59.94P, 50.00P 29.97P, 25.00P 23.98P, 24.00P	XF-AVC YCC420 8 bit	2048x1080 / 24 Mbps Long GOP	Come per la clip principale
RAW HQ RAW ST RAW LT	2048x1080	59.94P, 50.00P 29.97P, 25.00P 23.98P, 24.00P		2048x1080 / 35 Mbps Long GOP	
XF-AVC YCC422 10 bit	4096x2160, 2048x1080	59.94P, 50.00P		2048x1080 / 35 Mbps Long GOP	
		29.97P, 25.00P, 24.00P, 23.98P		2048x1080 / 24 Mbps Long GOP	
	3840x2160, 1920x1080	59.94P, 50.00P		1920x1080 / 35 Mbps Long GOP	
		29.97P, 25.00P, 24.00P, 23.98P		1920x1080 / 24 Mbps Long GOP	
	1920x1080	59.94i, 50.00i			
1280x720	59.94P, 50.00P	1280x720 / 17 Mbps Long GOP			

1 Inserire una scheda SD in ciascun alloggiamento (A per la clip principale e B per la clip proxy).

2 Impostare il formato della registrazione principale su [XF-AVC] (☞ 60).

3 Selezionare **MENU** > [☞ Configura reg./supporto] > [Funzioni reg. scheda 2] > [Reg. [A]princip./ [B]proxy].

4 Selezionare **MENU** > [☞ Configura reg./supporto] > [Convers. colore reg proxy] > opzione desiderata.

- Selezionando [Conforme a Custom Picture], la curva di gamma e lo spazio colore vengono determinati in modo da essere conformi alla curva di gamma di Custom Picture. Selezionando invece [BT.709 (Wide DR)] o [BT.709 (CMT 709)], vengono convertiti come indicato di seguito.

	Convers. colore reg. second.	Curva di gamma dopo la conversione		Spazio colore dopo la conversione	
		BT.709 (Wide DR)	BT.709 (CMT 709)	BT.709 (Wide DR)	BT.709 (CMT 709)
Curva di gamma di Custom Picture	BT.709 Normal	BT.709 Normal	BT.709 Normal	BT.709	
	BT.709 Standard	BT.709 Standard	BT.709 Standard		
	BT.709 Wide DR	BT.709 Wide DR	BT.709 Wide DR		
	Canon 709	Canon 709	Canon 709		
	Dopo l'applicazione del file di Look e dopo la conversione, la curva di gamma e lo spazio colore saranno [SDR BT.709] o [SDR BT.2020].	SDR	SDR		
	Altro	BT.709 Wide DR	CMT 709		

- Selezionando [BT.709 (Wide DR)] o [BT.709 (CMT 709)], le clip proxy vengono registrate dopo la conversione della curva di gamma e dello spazio colore. Il valore impostato per **MENU** > [☞ Impostaz. monitor] > [Guadagno conv. HDR → SDR] (☞ 155) è applicato anche alle clip proxy.

5 Premere il pulsante REC per avviare la registrazione.

- Le clip proxy verranno registrate simultaneamente alle clip principali.

NOTE

- Se la registrazione della clip principale si arresta durante la registrazione simultanea, si interrompe anche la registrazione della clip proxy.
- Se non è stata inserita una scheda nell'alloggiamento scelto per la clip principale, verrà registrata solo la clip proxy.

Velocità otturatore

La velocità dell'otturatore si può impostare per soddisfare le condizioni di ripresa. Può essere necessario, ad esempio, impostare velocità di otturatore inferiori in condizioni di scarsa luminosità. La videocamera offre le seguenti modalità.

Questa funzione può essere eseguita anche a distanza utilizzando Telecomando Browser su un dispositivo di rete connesso (📖 184).

[Velocità]: permette di impostare la velocità dell'otturatore (in frazioni di secondo). È possibile scegliere se la velocità di otturazione deve essere regolata con incrementi di 1/3 di stop oppure 1/4 di stop.

[Angolo]: permette di impostare l'angolo dell'otturatore per stabilire la velocità dell'otturatore.

[Clear scan]: permette di impostare la frequenza necessaria per riprendere monitor CRT senza visualizzare bande nere o sfarfallii sullo schermo.

[Lento]: permette di impostare una velocità otturatore bassa per ottenere registrazioni più luminose in condizioni di scarsa illuminazione. Questa modalità non è disponibile quando è attivata la registrazione rallentata o accelerata.

[Spento]: la videocamera ricorre a una velocità dell'otturatore standard in base alla velocità dei fotogrammi.

Velocità otturatore disponibili

Le singole opzioni di impostazione selezionabili cambieranno a seconda della velocità dei fotogrammi utilizzata.

Modalità velocità dell'otturatore		Frequenza di sistema / velocità dei fotogrammi					
		59.94 Hz		24.00 Hz	50.00 Hz		
		59.94P / 59.94i	29.97P	23.98P	24.00P	50.00P / 50.00i	25.00P
[Velocità] ¹	Incrementi di 1/3 stop	Da 1/12 a 1/2000 (24 opzioni di impostazione in totale)					
	Incrementi di 1/4 stop	Da 1/12 a 1/2000 (31 opzioni di impostazione in totale)					
[Angolo] ¹		360.00°, 240.00°, 180.00°, 120.00°, 90.00°, 60.00°, 45.00°, 30.00°, 22.50°, 15.00°, 11.25° Anche i valori di angolo equivalenti alle seguenti velocità di otturatore: 1/120, 1/100, 1/60, 1/50, 1/40, 3/100, 1/30, 1/25.					
[Clear scan] ¹		Da 23.98 Hz a 250.38 Hz			Da 24.00 Hz a 250.40 Hz		
[Lento] ²		1/15, 1/30	1/15	1/12	1/12, 1/25	1/12	
[Spento] ¹		1/60	1/30	1/24	1/50	1/25	

¹ Quando è attiva la registrazione rallentata o accelerata, le opzioni di impostazione disponibili variano a seconda della velocità dei fotogrammi di ripresa.

² Non disponibile quando è attivata la registrazione rallentata o accelerata.

1 Selezionare **MENU** > [🔧 Configura videocamera] > [Modalità otturatore] > Modalità velocità otturatore desiderata.

2 Solo per [Velocità]: selezionare **MENU** > [🔧 Configura videocamera] > [Incremento otturatore] > [1/3 stop] o [1/4 stop].

3 Regolare la velocità dell'otturatore, il valore dell'angolo o la frequenza di clear scan utilizzando la modalità di impostazione diretta (📖 57).

- È anche possibile utilizzare il controllo tattile (📖 56).

Utilizzo della modalità otturatore lento

Quando si registra in luoghi con scarsa illuminazione, è possibile ottenere un'immagine più luminosa utilizzando la modalità otturatore lento. Questa modalità consente anche di aggiungere effetti alle registrazioni, ad esempio rendere lo sfondo mosso durante le panoramiche o registrare un soggetto in movimento mostrando una scia.

- La qualità dell'immagine potrebbe essere inferiore a quella ottenibile utilizzando velocità otturatore più rapide in ambienti più illuminati.

 NOTE

- Quando si registra in condizioni di luce artificiale con lampade fluorescenti, al mercurio o alogene, si potrà notare uno sfarfallio dello schermo, a seconda della velocità dell'otturatore. Può essere possibile ridurre lo sfarfallio impostando la modalità otturatore su [Velocità] e la velocità di otturazione su un valore corrispondente alla frequenza della rete elettrica locale: 1/50* o 1/100 per reti a 50 Hz, 1/60 o 1/120 per reti a 60 Hz.
* A seconda della velocità dei fotogrammi potrebbe non essere disponibile.
- Se si chiude l'apertura durante le registrazioni in condizioni di illuminazione intensa, l'immagine potrebbe risultare "abbozzata" o sfocata. Le seguenti misure possono essere efficaci per evitare la perdita di nitidezza dovuta a diffrazione.
 - Uso di un filtro ND più denso (📖 73).
 - Uso di una velocità di otturazione più veloce.
 - Applicare una correzione della diffrazione (📖 33). I risultati potrebbero variare a seconda dell'obiettivo utilizzato.
- Quando la modalità velocità dell'otturatore è impostata su [Lento], sullo schermo potrebbero comparire punti luminosi di colore rosso, verde o blu. In tal caso, utilizzare una velocità di otturazione più veloce oppure selezionare una velocità ISO o un valore di guadagno inferiore (📖 70).
- Se alla videocamera è collegato un controllo remoto RC-V100, è possibile modificare la modalità dell'otturatore mediante il pulsante SHUTTER SELECT e la velocità dell'otturatore con i pulsanti SHUTTER ▲/▼.

Velocità ISO/Guadagno

Si consiglia di regolare la luminosità dell'immagine in base alle condizioni di ripresa. Si può scegliere tra impostazioni manuali e automatiche. Con le impostazioni manuali si può modificare la velocità ISO o il valore di guadagno per regolare la sensibilità del sensore.

Questa funzione può essere eseguita anche a distanza utilizzando Telecomando Browser su un dispositivo di rete connesso (📖 181, 184).

Impostazioni disponibili per la velocità ISO e il guadagno¹

Formato di registrazione principale ²	ISO/Guadagno ³	Incremento ⁴	Gamma normale	Gamma estesa ⁵
RAW	[ISO]	[1 stop]	800, 1600, 3200, 6400, 12800, 25600	100, 200, 400, 51200, 102400
		[1/3 stop]	800, 1000, 1250, 1600, 2000, 2500, 3200, 4000, 5000, 6400, 8000, 10000, 12800, 16000, 20000, 25600	100, 125, 160, 200, 250, 320, 400, 500, 640, 32000, 40000, 51200, 64000, 80000, 102400
	[Guadagno]	[Normale] (3 dB)	Da 12 dB a 42 dB	Da -6 dB a 9 dB, da 45 dB a 54 dB
		[Fine] (0,5 dB)		Da -2 dB a 11,5 dB, da 42,5 dB a 54 dB
XF-AVC MP4	[ISO]	[1 stop]	160 ⁶ , 200, 400, 800, 1600, 3200, 6400, 12800, 25600	100, 51200, 102400
		[1/3 stop]	160, 200, 250, 320, 400, 500, 640, 800, 1000, 1250, 1600, 2000, 2500, 3200, 4000, 5000, 6400, 8000, 10000, 12800, 16000, 20000, 25600	100, 125, 32000, 40000, 51200, 64000, 80000, 102400
	[Guadagno]	[Normale] (3 dB)	-2 dB ⁶ , da 0 dB a 42 dB	-6 dB, -3 dB, da 45 dB a 54 dB
		[Fine] (0,5 dB)	Da -2 dB a 42 dB	Da 42,5 dB a 54 dB

¹ La sensibilità minima necessaria per ottenere l'escursione dinamica consigliata dipende dal componente della curva di gamma dell'impostazione [Gamma/Color Space] nel file immagine personalizzata (📖 132). È uguale a Canon Log 2 / Canon Log 3 / PQ quando si registra in formato RAW.

[Canon Log 2], [Canon Log 3], o [PQ]: ISO 800 / 12 dB di guadagno [HLG], [BT.709 Wide DR] o [Canon 709]: ISO 400 / 6 dB di guadagno [BT.709 Normal] o [BT.709 Standard]: ISO 160 / -2 dB di guadagno

² Impostazione **MENU** > [🔧 Configura reg./supporto] > [Form. reg. princip.].

³ Impostazione **MENU** > [📷 Configura videocamera] > [ISO/Guadagno].

⁴ Impostazione **MENU** > [📷 Configura videocamera] > [Incremento ISO] o [Incr. guadagno].

⁵ Disponibile solo quando **MENU** > [📷 Configura videocamera] > [Gamma estesa ISO/Guad.] è impostato su [Acceso].

⁶ Disponibile solo quando [Gamma estesa ISO/Guad.] è impostato su [Spento].

Velocità ISO/valore guadagno manuali

1 Selezionare **MENU** > [📷 Configura videocamera] > [ISO/Guadagno] > [ISO] o [Guadagno].

2 Selezionare **MENU** > [📷 Configura videocamera] > [Modalità ISO/Guadagno] > [Manuale].

3 A seconda della selezione precedente, selezionare **MENU** > [📷 Configura videocamera] > [Incremento ISO] (velocità ISO) o [Incr. guadagno] (guadagno) > opzione desiderata.

4 Regolare la velocità ISO o il valore di guadagno utilizzando la modalità di impostazione diretta (📖 57).

- È anche possibile utilizzare il controllo tattile (📖 56).

Utilizzo della rotella o dell'anello di controllo

La velocità ISO e il valore del guadagno si possono regolare anche mediante la rotella o l'anello di controllo di un obiettivo RF.

- 1 Eseguire i passi da 1 a 3 della procedura indicata in *Velocità ISO/valore guadagno manuali*. (📖 70)
- 2 Selezionare **MENU** > [**☑** Configura sistema] > [Rotella controllo anteriore], [Rotella controllo posteriore], [Anello di controllo] > [ISO/Guadagno].
- 3 Ruotare la rotella o l'anello di controllo per impostare la velocità ISO o il guadagno desiderato.

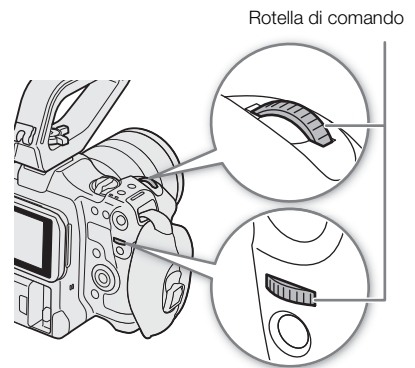

Velocità ISO/guadagno preimpostati

Con il controllo tattile (📖 56) si possono regolare e utilizzare fino a 3 velocità ISO o valori di guadagno preimpostati.

Salvare un valore preimpostato

- 1 Toccare  > la velocità ISO o il guadagno attuale.
- 2 Regolare il valore selezionato e toccare [Registra].
- 3 Toccare la posizione in cui salvare la preimpostazione.
 - Il valore attuale viene salvato.

Toccare per registrare una preimpostazione



Muovere il cursore per selezionare il valore desiderato

Utilizzo di una preimpostazione salvata

- 1 Toccare  > la velocità ISO o il guadagno attuale.
- 2 Toccare la preimpostazione desiderata (sopra il cursore).
 - La preimpostazione selezionata viene applicata.

NOTE

- Se sono selezionati velocità ISO o livelli di guadagno alti, l'immagine potrebbe mostrare un lieve sfarfallio.
- Se sono selezionati velocità ISO o livelli di guadagno alti, sullo schermo potrebbero comparire punti luminosi di colore rosso, verde o blu. In tal caso, utilizzare una velocità di otturazione più elevata (📖 68) oppure selezionare una velocità ISO o valore di guadagno inferiore.
- Quando si modifica la velocità ISO o il livello di guadagno, sullo schermo potrebbero comparire brevemente dei disturbi. Non regolare la velocità ISO/il livello di guadagno durante la registrazione.
- Con l'impostazione **MENU** > [**☑** Configura sistema] > [Direz. rotella contr. ant.], [Direz. rotella contr. post.] o [Direz. anello di controllo] si può cambiare la direzione della regolazione quando si ruota la rotella o l'anello di controllo.
- Se è connesso un controllo remoto RC-V100 alla videocamera, è possibile regolare la velocità ISO o il valore di guadagno mediante i pulsanti ISO/GAIN ▲/▼ del controllo remoto.
- Impostando un pulsante programmabile su [Modalità ISO/Guadagno] (📖 123), sarà sufficiente premerlo per passare da regolazione automatica a manuale o viceversa.

Velocità ISO/Guadagno automatici

La sensibilità viene regolata automaticamente in base al soggetto. Si può anche impostare un limite di sensibilità. La regolazione automatica non è disponibile quando il formato di registrazione principale è impostato su RAW, [Gamma/Color Space] nel file di immagine personalizzata è su [Canon Log 2] o [Canon Log 3] o durante le registrazioni rallentate o accelerate.

Selezionare **MENU** > [ Configura videocamera] > [Modalità ISO/Guadagno] > [Automatico].

- Il limite minimo di sensibilità viene impostato automaticamente su ISO 320 (4 dB) se per l'opzione del componente curva di gamma [Gamma/Color Space] nel file di immagine personalizzata è stato selezionato [BT.709 Normal] o [BT.709 Standard]; negli altri casi viene impostato su ISO 800 (12 dB).

Impostazione di un limite ISO automatico

Impostando un limite ISO in modalità automatica si riduce la quantità di disturbo mantenendo l'ambiente scuro.

Selezionare **MENU** > [ Configura videocamera] > [Limite modalità auto] > opzione desiderata.

Filtro ND

L'utilizzo dei filtri ND consente di aprire il diaframma e ottenere una minore profondità di campo anche quando si registra in condizioni di elevata illuminazione. Il filtro ND consente inoltre di evitare la messa a fuoco abbozzata, causata dalla diffrazione quando si utilizzano valori di apertura bassi. Per impostazione predefinita, è possibile selezionare uno di 3 livelli di densità (fino a 6 stop a intervalli da 2 stop). Se è abilitata la gamma ND estesa, è possibile selezionare uno di 5 livelli di densità (fino a 10 stop a intervalli da 2 stop). Questa funzione può essere eseguita anche a distanza utilizzando Telecomando Browser su un dispositivo di rete connesso (📖 184).

Premere i pulsanti ND FILTER + o - per selezionare il valore del filtro ND desiderato.

- Premendo ripetutamente il pulsante ND FILTER +, il valore del filtro ND verrà impostato sui seguenti valori nell'ordine indicato: [ND 2 stops] → [ND 4 stops] → [ND 6 stops] → [ND 8 stops]* → [ND 10 stops]* → filtro ND disattivato. (il pulsante ND FILTER - consente di scegliere gli stessi valori, ma nell'ordine opposto).
- L'impostazione si può anche regolare con il controllo tattile (📖 56).

* Solo quando **MENU** > [📺 Configura videocamera] > [Gamma ND estesa] è impostata su [Acceso].

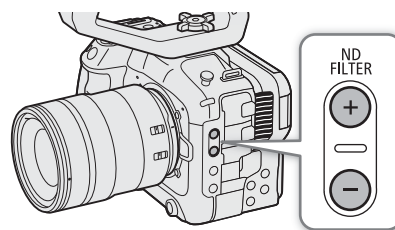

i NOTE

- A seconda della scena, il colore può cambiare leggermente quando si attiva o disattiva il filtro ND. In questo caso può essere utile impostare un valore di bilanciamento del bianco personalizzato (📖 79).

Gamma ND estesa

- Passando da un livello di densità della gamma estesa a un altro (8 o 10 stop), la messa a fuoco potrebbe cambiare, influenzando anche sull'indicazione della distanza focale dell'obiettivo.
- Se si passa a 8 o 10 stop, a seconda dell'obiettivo, la videocamera potrebbe non riuscire a mettere a fuoco all'infinito.

Modifica dell'impostazione del filtro ND con il controllo remoto RC-V100

- Se è connesso un controllo remoto alla videocamera, il pulsante ND ha le stesse funzioni del pulsante ND FILTER + sulla videocamera.
- Per le impostazioni tra 2 e 8 stop, l'indicatore del filtro ND corrispondente (rispettivamente da 1 a 4) si illumina con luce arancione. Quando il filtro ND è impostato su 10 stop, si accendono entrambi gli indicatori 1 e 4.

Apertura

Regolando opportunamente l'apertura, è possibile modificare la luminosità delle registrazioni e la profondità di campo. A seconda dell'obiettivo usato, il valore di apertura visualizzato potrebbe differire (valore F o valore T) e anche i valori di apertura disponibili varieranno (📖 238). Il valore di incremento di regolazione può essere selezionato, fino al più piccolo valore di incremento del diaframma consentito dall'obiettivo.

Questa funzione può essere eseguita anche a distanza utilizzando Telecomando Browser su un dispositivo di rete connesso (📖 184).

Apertura manuale: regolare il valore di apertura manualmente.

Apertura automatica temporanea (Push Auto Iris): l'apertura diventa momentaneamente automatica. Mentre la videocamera si trova in modalità di apertura manuale, premere il pulsante PUSH AUTO IRIS o un altro comando per rendere temporaneamente automatica la regolazione dell'apertura.

Apertura automatica: la videocamera regola l'apertura automaticamente.

Modalità di apertura dell'obiettivo

Prima di poter regolare l'apertura dalla videocamera è necessario abilitare la funzione di regolazione automatica utilizzando i comandi sull'obiettivo EF Cinema/broadcast/RF (dotato di anello del diaframma) compatibile. Le impostazioni necessarie potranno variare a seconda dell'obiettivo utilizzato. Consultare anche il manuale di istruzioni dell'obiettivo utilizzato.

Impostare l'obiettivo o l'anello del diaframma per l'apertura automatica.

Apertura manuale: modifica del valore di apertura

1 Selezionare **MENU** > [🔧 Configura videocamera] > [Modalità diaframma] > [Manuale].

- Questa impostazione è disponibile solo quando sulla videocamera è montato un obiettivo compatibile con apertura automatica. Per gli obiettivi non compatibili, la modalità di apertura viene automaticamente impostata su [Manuale] e non può essere modificata.

2 Quando si utilizza un obiettivo dotato di opzioni di apertura, impostarlo in modalità di apertura automatica.

3 Selezionare **MENU** > [🔧 Configura videocamera] > [Incremento diaframma] > [1/2 Stop] o [1/3 Stop].

- È anche possibile impostare **MENU** > [🔧 Configura videocamera] > [Incremento fine] su [Acceso] per utilizzare il minimo valore di incremento di diaframma consentito dall'obiettivo montato. Ciononostante, il valore di apertura visualizzato sullo schermo sarà il valore più prossimo nella scala di incrementi selezionata.

4 Regolare il valore di apertura utilizzando la modalità di impostazione diretta (📖 57).

- È anche possibile utilizzare il controllo tattile (📖 56).





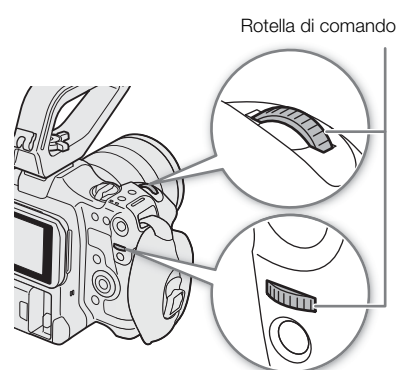

Utilizzo della rotella o dell'anello di controllo

Le impostazioni relative all'apertura si possono regolare anche utilizzando la rotella di controllo (dopo averle assegnato la funzione [Diaframma]) o l'anello di controllo di un obiettivo RF.

- 1 Selezionare **MENU** > [ Configura sistema] > [Rotella controllo anteriore], [Rotella controllo posteriore], [Anello di controllo] > [Diaframma].
- 2 Ruotare la rotella o l'anello di controllo dell'obiettivo RF per regolare l'apertura.
 - Il valore di apertura selezionato apparirà sulla parte inferiore dello schermo.



NOTE

- Con l'impostazione **MENU** > [ Configura sistema] > [Direz. rotella contr. ant.], [Direz. rotella contr. post.] o [Direz. anello di controllo] si può cambiare la direzione della regolazione quando si ruota la rotella o l'anello di controllo.
- Impostando un pulsante programmabile su [Diaframma +] o [Diaframma -] ( 123), è sufficiente premerlo per, rispettivamente, aprire o chiudere il diaframma.
- Se si utilizza un obiettivo dotato di opzioni di apertura, questa può essere regolata anche tramite l'anello dell'apertura sull'obiettivo ( 74).
- Se si utilizza un obiettivo senza contatti o non compatibile ( 238), non è possibile regolare l'apertura tramite la videocamera. Regolare l'apertura utilizzando l'obiettivo.
- Quando si utilizza un obiettivo in grado di correggere il valore di apertura in base alla posizione dello zoom, l'opzione **MENU** > [ Configura videocamera] > [Correz. zoom-diaframma] consente di attivare tale correzione.
- Se alla videocamera è collegato un controllo remoto RC-V100, è possibile regolare l'apertura mediante la ghiera IRIS del controllo remoto. Nelle impostazioni predefinite, ruotare la ghiera verso destra per chiudere il diaframma e verso sinistra per aprire il diaframma.
- **Obiettivo RF/EF Cinema**
 - Il valore di apertura visualizzato sullo schermo sarà un valore T*. Il valore di apertura (T) riportato sullo schermo può non corrispondere all'indicazione sulla scala dell'obiettivo.
 - * Per gli obiettivi RF Cinema è necessario aggiornare il firmware ( 33).
 - Quando il diaframma è quasi completamente chiuso, il valore di apertura (T) apparirà in grigio sullo schermo.
 - Cambiare il valore di apertura partendo dal diaframma completamente chiuso o completamente aperto può richiedere più regolazioni prima di ottenere il cambiamento desiderato.
- Se l'obiettivo è montato su un innesto EF-EOS R 0.71x, l'apertura sarà più luminosa di circa un livello rispetto al valore indicato dall'obiettivo.

Apertura automatica temporanea - Push Auto Iris

Durante la modalità di apertura manuale, è possibile premere il pulsante PUSH AUTO IRIS per trasferire momentaneamente il controllo alla videocamera e regolare automaticamente l'apertura in modo da ottenere un'esposizione ottimale.

Questa funzione non è disponibile quando è attivata la registrazione rallentata o accelerata.

1 Selezionare **MENU** > [**☰** Configura videocamera] > [Modalità diaframma] > [Manuale].

2 Quando si utilizza un obiettivo dotato di opzioni di apertura, impostarlo in modalità di apertura automatica (📖 74).

3 Tenere premuto il pulsante PUSH AUTO IRIS.

- La videocamera regolerà automaticamente l'apertura in modo da ottenere l'esposizione migliore finché il pulsante viene tenuto premuto e **A** apparirà sullo schermo accanto al valore di apertura.
- Al rilascio del pulsante, il valore di apertura viene applicato, la modalità di apertura automatica termina e l'indicazione **A** scompare.

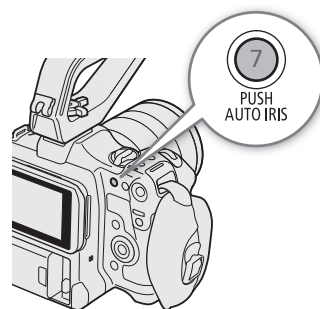

i NOTE

- L'opzione **MENU** > [**☰** Configura videocamera] > [Adeguamento AE] consente di modificare la velocità di regolazione dell'apertura nella modalità di apertura automatica. L'impostazione non ha effetto se si utilizza un obiettivo non compatibile (📖 238).

Apertura automatica

Quando è montato sulla videocamera un obiettivo compatibile, è possibile consentire alla videocamera di regolare automaticamente l'apertura. Questa funzione non è disponibile quando è attivata la registrazione rallentata o accelerata.

1 Selezionare **MENU** > [**☰** Configura videocamera] > [Modalità diaframma] > [Automatico].

- La videocamera regola automaticamente l'apertura per ottenere un'esposizione ottimale. Il valore di apertura selezionato è visualizzato nella parte inferiore dello schermo, identificato con l'icona **A**.

2 Quando si utilizza un obiettivo dotato di opzioni di apertura, impostarlo in modalità di apertura automatica (📖 74).

i NOTE

- Se si imposta un pulsante programmabile su [Modalità diaframma] (📖 123), premendolo si potrà passare da [Automatico] a [Manuale] e viceversa.
- Il valore di apertura può variare nei seguenti casi:
 - Durante l'utilizzo del moltiplicatore di focale incorporato o della funzione di compensazione di diaframma di un obiettivo EF Cinema, durante il passaggio dalla modalità di apertura automatica a quella manuale.
 - Quando i comandi di regolazione dell'apertura sull'obiettivo vengono commutati dalla modalità manuale alla modalità automatica e viceversa.
- Quando si utilizzano obiettivi EF Cinema che consentono di regolare il guadagno dell'apertura, se tale guadagno viene impostato su un valore eccessivamente elevato è possibile che, in certe condizioni di ripresa, la regolazione dell'apertura non rimanga stabile e si verifichino fenomeni di "pendolamento". In tal caso, reimpostare il valore di guadagno dell'apertura iniziale dell'obiettivo.

Compensazione dell'esposizione - Livello AE

La funzione Livello AE consente di compensare il valore di esposizione che è stato impostato dalla modalità di apertura automatica e generare un'immagine più scura o più chiara.

Questa funzione può essere eseguita anche a distanza utilizzando Telecomando Browser su un dispositivo di rete connesso (📖 184).

1 Selezionare **MENU** > [**📷 Configura videocamera**] > [Livello AE].

2 Selezionare l'opzione desiderata.

- In base a ciò, la videocamera tenterà di regolare l'esposizione.
- Sono disponibili 17 livelli di compensazione AE, da -2,0 a +2,0.

i NOTE

- Impostando un pulsante programmabile su [Livello AE +] o [Livello AE -] (📖 123), è sufficiente premerlo per regolare il livello di compensazione dell'esposizione automatica.

La barra dell'esposizione

Il simbolo ▼ visualizzato sopra la barra dell'esposizione indica l'esposizione ottimale senza correzione (AE±0). Le linee sulla scala indicano la deviazione dall'esposizione ottimale, espressa in incrementi di 1/2 EV. L'indicatore all'interno della barra dell'esposizione indica l'esposizione corrente. Quando la differenza fra l'esposizione corrente e l'esposizione ottimale è maggiore di ±2 EV, l'indicatore lampeggia all'estremità della barra dell'esposizione. L'esposizione ottimale varia in base alla modalità di misurazione luce utilizzata.

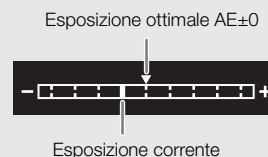

Modalità di misurazione luce

Selezionare la modalità di misurazione della luce appropriata alle condizioni di registrazione. Utilizzare l'impostazione più adatta aiuta a ottenere il livello di esposizione ottimale.

1 Selezionare **MENU** > [**📷 Configura videocamera**] > [Misurazione luce].

2 Selezionare l'opzione desiderata.

- L'icona della modalità selezionata (📷 o 📷) appare sullo schermo.

Opzioni

[Controluce]: adatto alle scene in controluce.

[Standard]: calcola la media delle condizioni di luce misurate sull'intera inquadratura, assegnando maggior peso al soggetto al centro.

[Riflettore]: utilizzare questa opzione per registrare una scena in cui solo una parte dell'immagine è illuminata, ad esempio quando il soggetto è illuminato da un riflettore.



i NOTE



- Se si imposta un pulsante programmabile su [Controluce] o [Riflettore] (📖 123), è sufficiente premerlo per passare dalla rispettiva modalità di misurazione della luce a [Standard] o viceversa.
- Regolare nuovamente l'apertura se, dopo averla modificata manualmente, si cambia modalità di misurazione.

Bilanciamento del bianco

La videocamera utilizza un procedimento elettronico di bilanciamento del bianco per calibrare l'immagine e offrire una resa precisa del colore nelle varie condizioni di illuminazione. La videocamera offre i seguenti metodi di impostazione del bilanciamento del bianco.

Questa funzione può essere eseguita anche a distanza utilizzando Telecomando Browser su un dispositivo di rete connesso (📖 184).



Bilanciamento del bianco personalizzato: consente di stabilire il bilanciamento del bianco utilizzando un cartoncino grigio o un soggetto uniformemente bianco e memorizzare il valore ottenuto su una di due posizioni disponibili, A o B. Per la registrazione con luce fluorescente si consiglia di impostare un valore di bilanciamento del bianco personalizzato.

Bilanciamento del bianco preimpostato: imposta il bilanciamento del bianco su  (luce diurna) o  (lampada al tungsteno). È possibile inoltre regolare ulteriormente il valore della temperatura di colore (K) e il valore della compensazione di colore (CC), che regola il colore lungo la gradazione verde/magenta.

Temperatura del colore: permette di impostare la temperatura del colore su valori compresi tra 2000 K e 15 000 K, oltre a un'ulteriore regolazione del valore di compensazione del colore (CC).

Bilanciamento del bianco automatico (AWB): la videocamera regola automaticamente il bilanciamento del bianco a un livello ottimale.

NOTE

- Le impostazioni [Bilanc. bianco] e [Color Matrix Tuning] del file di immagine personalizzata (📖 135) hanno la precedenza rispetto al bilanciamento del bianco impostato con queste procedure.
- L'impostazione **MENU** > [ Configura videocamera] > [WB fluido] consente di ottenere una transizione più uniforme quando si modificano le impostazioni di bilanciamento del bianco.
- Se è connesso un controllo remoto RC-V100 alla videocamera, è possibile regolare il bilanciamento del bianco servendosi dei pulsanti AWB, A, B, PRESET e  del controllo remoto.
- Le temperature di colore indicate sullo schermo sono approssimative. Utilizzarle solo come riferimento.





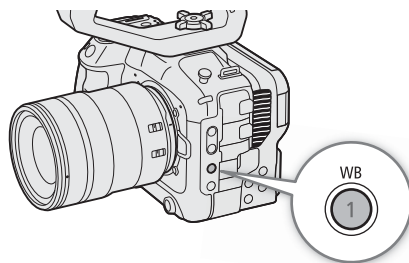

Modalità di bilanciamento del bianco

Selezionare una modalità di bilanciamento del bianco tramite impostazione diretta (📖 57).

- È anche possibile utilizzare il controllo tattile (📖 56).
- Impostando **MENU** > [ Configura sistema] > [Rotella controllo anteriore], [Rotella controllo posteriore] o [Anello di controllo] su [Modalità bilanc. bianco], si potrà cambiare modalità di bilanciamento del bianco azionando le rotelle o l'anello di controllo dell'obiettivo RF.



NOTE

- Impostando un pulsante programmabile su [ AWB], [ Set A], [ Set B], [ Daylight], [ Tungsten] o [ Kelvin] (📖 123), sarà sufficiente premerlo per cambiare temporaneamente modalità di bilanciamento del bianco. Premere di nuovo il pulsante per tornare alla modalità di bilanciamento del bianco precedente.

Bilanciamento del bianco personalizzato



1 Selezionare l'icona A o B (📖 78).

- Se si desidera applicare il bilanciamento del bianco personalizzato già registrato, la procedura termina qui. In questo caso non è necessario eseguire il resto della procedura. Per impostare un nuovo bilanciamento del bianco personalizzato, proseguire con la procedura.

2 Puntare la videocamera su un cartoncino grigio o un soggetto bianco che occupi il centro dello schermo.

- Utilizzare le stesse condizioni d'illuminazione che si prevede di utilizzare durante la registrazione.

3 Premere il pulsante .

- Le icone  A o  B lampeggeranno rapidamente.
- Assicurarsi che il cartoncino grigio o l'oggetto bianco occupi il centro dello schermo fino al completamento della procedura.
- La procedura è completa quando l'icona smette di lampeggiare. Le impostazioni restano memorizzate anche dopo aver spento la videocamera.

NOTE

- Regolare nuovamente il bilanciamento del bianco personalizzato in caso di cambiamenti della sorgente luminosa o del filtro ND.
- Molto raramente, in determinate condizioni di illuminazione,  A può continuare a lampeggiare (più lentamente in questo caso). In questo caso, cambiare la luminosità del soggetto e regolare di nuovo il bilanciamento del bianco personalizzato.
- Dopo la registrazione di un bilanciamento del bianco personalizzato, è possibile che la temperatura di colore o il valore CC appaiano in grigio. Questo indica che il valore registrato è esterno al campo di valori visualizzabili. Nonostante questo, la calibrazione del bilanciamento del bianco è stata ugualmente completata e si possono continuare le riprese.

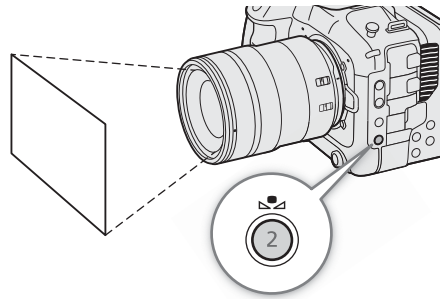

Temperatura di colore/Bilanciamento del bianco preimpostato

1 Selezionare l'icona o (bilanciamento del bianco preimpostato) o l'icona K (impostazione temperatura di colore) (📖 78).

- Se si desidera applicare la preimpostazione o la temperatura di colore già registrata, la procedura termina qui. Per regolare la temperatura del colore o il valore CC, proseguire con la procedura.



2 Premere il pulsante .

- La videocamera entrerà in modalità di impostazione diretta con la temperatura del colore evidenziata in arancione. Per regolare il valore CC, spingere il joystick a destra.
- La temperatura di colore o il valore CC si può anche regolare con il controllo tattile (📖 56).

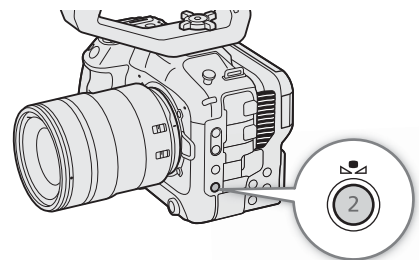

3 Selezionare il valore desiderato.

- La temperatura di colore e il valore CC selezionati verranno impostati e compariranno sullo schermo accanto all'icona del bilanciamento del bianco.



Impostazione/modalità bilanciamento del bianco	Campo di regolazione	
	Temperatura di colore (K)	Valore di compensazione del colore (CC)
 (diurno)	Da 4300 K a 8000 K	Da -5 a +5
 (lampada al tungsteno)	Da 2.700 K a 3.700 K	
 (temperatura colore)	Da 2000 K a 15 000 K	Da -20 a +20

NOTE

- L'impostazione **MENU** > [ Configura videocamera] > [Increm. temp. col.] consente di cambiare le unità per l'incremento della temperatura del colore tra [Mired] (incrementi di 5 mired) o [Kelvin] (incrementi di 100 kelvin). Anche quando è selezionato [Mired], la temperatura di colore viene convertita e visualizzata in Kelvin. La modifica di questa impostazione potrebbe modificare l'impostazione del bilanciamento del bianco.
- Impostando **MENU** > [ Configura sistema] > [Rotella controllo anteriore], [Rotella controllo posteriore] o [Anello di controllo] su [Bilanc. bianco (K)] o [Bilanc. bianco (CC)], si potrà regolare la temperatura (K) e la compensazione (CC) del colore azionando le rotelle o l'anello di controllo dell'obiettivo RF.



Bilanciamento del bianco automatico (AWB)

La videocamera regola automaticamente e costantemente il bilanciamento del bianco a un livello adeguato. La videocamera regola il bilanciamento del bianco quando la sorgente luminosa cambia.

Selezionare l'icona  ( 78).

- La temperatura di colore e il valore CC impostati automaticamente dalla videocamera verranno visualizzati nella parte inferiore della schermata accanto all'icona .

NOTE

- Il bilanciamento personalizzato del bianco può fornire migliori risultati nei seguenti casi:
 - Condizioni di luce variabile
 - Riprese ravvicinate
 - Soggetti largamente monocromatici (cielo, mare o foreste)
 - Con illuminazione fornita da lampade al mercurio e alcuni tipi di lampade fluorescenti o LED
- L'impostazione **MENU** > [ Configura videocamera] > [Adeguamento AWB] consente di modificare la velocità di correzione del bilanciamento del bianco nella modalità di bilanciamento del bianco automatico (AWB).
- Impostando un pulsante programmabile su [Blocco AWB] ( 123), è sufficiente premerlo per bloccare le impostazioni di bilanciamento del bianco correnti impostate automaticamente dalla videocamera. Per annullare il blocco, premere nuovamente il pulsante (e riavviare la modalità di bilanciamento del bianco automatico) oppure selezionare un'impostazione di bilanciamento del bianco diversa.

Messa a fuoco

La videocamera dispone dei seguenti metodi per eseguire la messa a fuoco, a seconda dell'obiettivo usato. La videocamera è dotata di tecnologia Dual Pixel CMOS AF per prestazioni avanzate di messa a fuoco automatica con obiettivi compatibili. Consultare l'elenco di obiettivi compatibili e funzioni che possono essere utilizzate (📖 238).

La regolazione della messa a fuoco può essere eseguita anche a distanza utilizzando Telecomando Browser su un dispositivo di rete connesso (📖 183). Alcuni metodi consentono di utilizzare aspetti della messa a fuoco toccando lo schermo LCD.

Messa a fuoco manuale: eseguire la messa a fuoco ruotando l'anello di messa a fuoco dell'obiettivo. La videocamera offre diverse funzioni di assistenza alla messa a fuoco (📖 82) che consentono di ottenere una messa a fuoco manuale di maggior precisione.

One-shot AF*: consente di mettere a fuoco manualmente e, premendo il pulsante ONE-SHOT AF, eseguire una sola messa a fuoco automatica del soggetto all'interno del riquadro AF.

MF con assistenza AF*: consente di effettuare manualmente la maggior parte della messa a fuoco e lasciarla concludere automaticamente dalla videocamera.

AF continuo*: la videocamera tiene continuamente a fuoco il soggetto automaticamente all'interno del riquadro AF. È disponibile anche una funzione di blocco della messa a fuoco automatica (📖 87) che consente di cambiare la composizione dell'immagine mantenendo la messa a fuoco su un punto precedentemente selezionato.

AF per viso*: la videocamera rileva automaticamente il viso di una persona, lo mette a fuoco e lo segue se la persona si muove.

Rilevamento occhi*: la videocamera rileva gli occhi del soggetto ed esegue la messa a fuoco su di essi. In caso di spostamento del soggetto, lo segue.

Inseguimento*: la videocamera mantiene a fuoco il soggetto selezionato dall'operatore, seguendolo se si muove.

* Non disponibile quando sulla videocamera è montato un obiettivo con messa a fuoco manuale.

Metodi di messa a fuoco e impostazioni necessarie

I metodi di messa a fuoco disponibili variano a seconda dell'obiettivo (📖 238).

Metodo di messa a fuoco		Modalità di messa a fuoco sull'obiettivo	Modalità AF ¹
Messa a fuoco manuale	Anello di messa a fuoco	Manuale	–
	Telecomando Browser	Automatico ²	[One Shot]
One-Shot AF	Pulsante ONE-SHOT AF	Automatico	[One Shot]
	Telecomando Browser		
MF con assistenza AF	Anello di messa a fuoco → Videocamera (automatico)	Automatico	[MF con assistenza AF]
	Browser Remote → Videocamera (automatico)		
AF continuo	Automatico (videocamera o Browser Remote)	Automatico	[Continuo]
AF per viso ³ /Rilevamento occhi ⁴ /Inseguimento ⁵	Videocamera o Telecomando Browser	Automatico	–

¹ MENU > [📷 Configura videocamera] > [Modalità AF].

² Su alcuni obiettivi, l'anello della messa a fuoco può essere disabilitato quando il selettore della modalità di messa a fuoco si trova sulla posizione AF.

³ Impostare MENU > [📷 Configura videocamera] > [Rilev. e inseg. viso] su [Acceso].

⁴ Impostare MENU > [📷 Configura videocamera] > [Rilevamento occhi] su [Acceso] (📖 88).

⁵ Per attivare l'inseguimento, impostare un pulsante programmabile su [Inseguimento] e premere il pulsante.

Modalità di messa a fuoco sull'obiettivo

Selezionare la modalità di messa a fuoco (automatica o manuale) utilizzando il selettore sull'obiettivo. Il nome dei comandi può variare a seconda dell'obiettivo. Consultare anche il manuale di istruzioni dell'obiettivo utilizzato.

Impostare la modalità di messa a fuoco dell'obiettivo su automatica o manuale.

- Sullo schermo appare **AF** (automatico) o **MF** (manuale).
- Se si utilizza un obiettivo privo di selettore della modalità di messa a fuoco, selezionare **MENU** > [📷 Configura videocamera] > [Modalità fuoco] > [AF] (automatica) o [MF] (manuale).

Messa a fuoco manuale

Regolare la messa a fuoco manualmente utilizzando l'anello di messa a fuoco dell'obiettivo.

1 Selezionare **MENU** > [📷 Configura videocamera] > [Modalità AF] > [One Shot].

- Il selettore della modalità di messa a fuoco dell'obiettivo può essere impostato su manuale (📖 81).

2 Regolare ruotando l'anello della messa a fuoco.

NOTE

- Su alcuni obiettivi, l'anello della messa a fuoco può essere azionato anche se la modalità di messa a fuoco è impostata su automatico.
- Se si esegue uno zoom dopo la messa a fuoco, è possibile che la messa a fuoco vada persa.
- Se si lascia la videocamera accesa dopo aver eseguito una messa a fuoco manuale, è possibile che dopo un certo tempo la messa a fuoco vada persa. Questo eventuale lieve cambiamento della posizione di messa a fuoco è dovuto all'aumento della temperatura interna della videocamera e dell'obiettivo. Controllare sempre la messa a fuoco prima di continuare la ripresa.
- Durante la regolazione della messa a fuoco, prestare attenzione a non toccare la parte anteriore dell'obiettivo o le parti mobili sull'obiettivo ad eccezione dell'anello di messa a fuoco.
- Se alla videocamera è collegato un controllo remoto RC-V100 opzionale, è possibile regolare la messa a fuoco mediante la ghiera FOCUS del controllo remoto. Nelle impostazioni predefinite, ruotare il comando verso destra per mettere a fuoco soggetti più lontani o verso sinistra per mettere a fuoco soggetti più vicini.

Utilizzo dell'anello di messa fuoco dell'obiettivo RF

- La direzione della regolazione tramite anello della messa a fuoco si può cambiare con l'impostazione **MENU** > [🔧 Configura sistema] > [Focus Ring Dir.].
- Con l'impostazione **MENU** > [🔧 Configura sistema] > [Risposta ghiera fuoco] si può vincolare l'entità della messa a fuoco all'angolo o alla velocità di rotazione dell'anello.
- Quando l'obiettivo è impostato sulla messa a fuoco automatica, con l'impostazione **MENU** > [🔧 Configura sistema] > [Funzion. ghiera fuoco] è possibile abilitare o disabilitare le regolazioni manuali.

Utilizzo delle funzioni di messa a fuoco assistita

Per una messa a fuoco più accurata sono disponibili le seguenti funzioni di assistenza: guida messa a fuoco Dual Pixel, una guida a schermo che mostra se il soggetto selezionato è a fuoco; peaking, che crea un contrasto più netto evidenziando i contorni del soggetto; e ingrandimento, che ingrandisce l'immagine sullo schermo. Per ottenere migliori risultati è possibile utilizzare contemporaneamente il peaking e la guida alla messa a fuoco oppure il peaking e l'ingrandimento.

Guida messa a fuoco

La guida alla messa a fuoco fornisce intuitive indicazioni visive sulla distanza attuale di messa a fuoco, nonché la direzione e l'entità della regolazione necessaria per mettere perfettamente a fuoco il soggetto selezionato. Se utilizzata in combinazione con la funzione di rilevamento del viso (☞ 88), la guida esegue la messa a fuoco sul viso della persona individuata come soggetto principale. Se è attiva la funzione di rilevamento degli occhi (☞ 88), la guida esegue la messa a fuoco sugli occhi della persona individuata come soggetto principale.

- 1 Se si utilizza il controllo tattile (☞ 56), la guida di messa a fuoco può essere attivata o disattivata toccando [Guida fuoco].
 - In alternativa, la guida di messa a fuoco si può visualizzare o nascondere con l'impostazione **MENU** > [☞ Funzioni di assistenza] > [Guida fuoco] o con un pulsante programmabile a cui sia stato assegnato [Guida fuoco].
 - È possibile visualizzare un secondo riquadro di messa a fuoco con l'impostazione **MENU** > [☞ Funzioni di assistenza] > [Guida fuoco 2° riquadro]. Tuttavia, il secondo riquadro non può essere visualizzato se [Teleconvert.] è abilitato.
 - Il secondo riquadro della guida verrà visualizzato solo quando [Modalità AF] è impostata su [One shot] o quando la modalità di messa a fuoco dell'obiettivo è impostata su manuale.
- 2 Toccare il punto in cui si desidera mettere a fuoco sullo schermo LCD per spostare la guida alla messa a fuoco.
 - È possibile spostare il riquadro di guida della messa a fuoco anche servendosi del joystick. Premere il pulsante CANCEL per riportare il riquadro di guida della messa a fuoco al centro dello schermo.
 - Quando sono visibili entrambi i riquadri di messa a fuoco, premere SET per spostare la guida da un riquadro all'altro.
- 3 Regolare manualmente la messa a fuoco secondo le proprie esigenze.
 - Quando la guida alla messa a fuoco diventa verde, il soggetto è messo a fuoco correttamente.

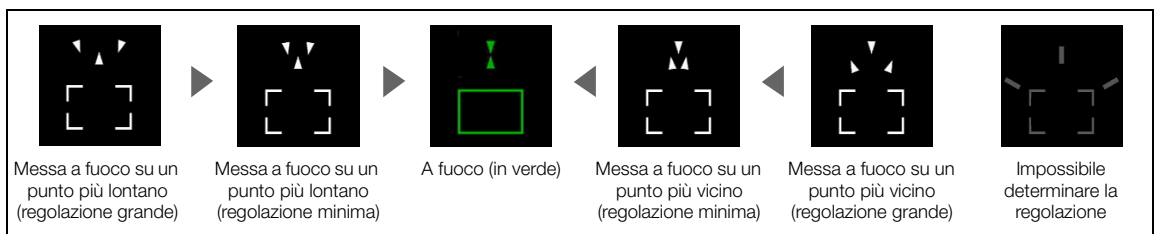

i NOTE

- Con i soggetti o nelle situazioni in cui la messa a fuoco automatica può non funzionare in maniera ottimale (☞ 86) anche la guida alla messa a fuoco potrebbe non funzionare correttamente.
- La guida alla messa a fuoco non può essere utilizzata nei seguenti casi:
 - Durante la regolazione automatica della messa a fuoco mediante la funzione One-Shot AF, MF con assistenza AF o AF continuo.
 - Quando il valore di apertura utilizzato è F13 o superiore.
 - Quando sulla videocamera è montato un obiettivo con messa a fuoco manuale, eccetto gli obiettivi RF/EF Cinema compatibili (☞ 238).

Peaking

La videocamera offre due livelli di peaking.

1 Premere il pulsante PEAKING.

- L'icona del peaking (**PEAK1** o **PEAK2**) viene visualizzata sul lato sinistro della schermata. Quando peaking è attivo vengono evidenziati i contorni dell'immagine sulla base della messa a fuoco.
- Premere nuovamente il pulsante per disattivare il peaking.
- Si può anche utilizzare il controllo tattile (☞ 56) per attivare l'impostazione [Peaking 1]/[Peaking 2] o disattivarla.
- In alternativa, utilizzare una delle opzioni in **MENU** > [☞ Funzioni di assistenza] > [Peaking:] per attivare o disattivare il peaking separatamente sul rispettivo terminale o destinazione in uscita.

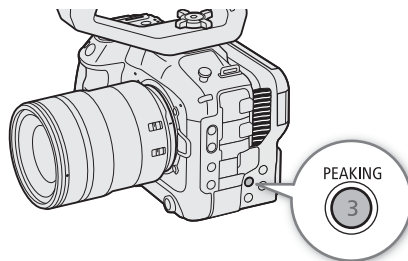

2 Selezionare **MENU** > [☞ Funzioni di assistenza] > [Peaking] > [Peaking 1] o [Peaking 2].

Ingrandimento

1 Premere il pulsante MAGN.

- **MAGN** appare sulla sinistra dello schermo e il centro dello schermo* è ingrandito di 2 volte.
- Il riquadro di ingrandimento arancione visualizzato nella sezione superiore destra dello schermo indica, approssimativamente, la sezione dell'immagine visualizzata ingrandita.
- Premendo SET, l'ingrandimento cambia secondo questo ordine: 2x → 5x → 10x.

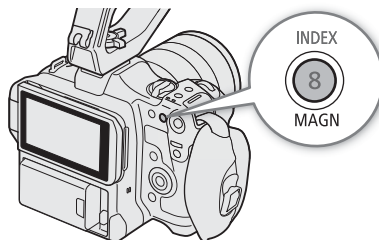

2 Se necessario, utilizzare il joystick per spostare il riquadro di ingrandimento e controllare altre parti dell'immagine.

- È possibile trascinare il dito sullo schermo LCD per spostare il riquadro.
- Premere il pulsante CANCEL per riportare il riquadro di ingrandimento nella posizione centrale.
- Premere nuovamente il pulsante MAGN. per annullare l'ingrandimento.

* Se è visualizzato sullo schermo uno dei riquadri AF o di rilevamento del viso, verrà ingrandita invece l'area attorno al riquadro attivo.

i NOTE

• Informazioni su peaking/ingrandimento:

- Le opzioni **MENU** > [☞ Funzioni di assistenza] > [Peaking 1] e [Peaking 2] consentono di impostare colore, guadagno e frequenza dei due livelli di peaking indipendentemente l'uno dall'altro.
- L'impostazione **MENU** > [☞ Funzioni di assistenza] > [Uscita ingrandita] consente di selezionare dove mostrare l'immagine ingrandita.
- Queste funzioni di assistenza non hanno effetto sulle registrazioni.
- L'ingrandimento verrà disattivato se si modifica la configurazione video (☞ 59), si attiva o disattiva l'impostazione **MENU** > [☞ Configura videocamera] > [IS digitale] o se si attiva o disattiva la registrazione accelerata o rallentata mentre è visualizzata l'immagine ingrandita.
- Il peaking e l'ingrandimento non sono disponibili quando sono visualizzate le barre dei colori.
- Quando **MENU** > [☞ Funzioni di assistenza] > [B/N durante ingrandimento] è impostato su [Acceso], lo schermo visualizza l'immagine in bianco e nero durante l'ingrandimento. Queste funzioni di assistenza non hanno effetto sulle registrazioni.

One-Shot AF (AF solo una volta)

In questa modalità di messa a fuoco, la messa a fuoco viene eseguita manualmente la maggior parte delle volte, ma si ha comunque la possibilità di consentire alla videocamera di mettere a fuoco automaticamente solo una volta il soggetto all'interno del riquadro AF. Tipo e posizione del riquadro AF sono modificabili.

- 1 Impostare su automatico la modalità di messa a fuoco sull'obiettivo (📖 81).
- 2 Selezionare **MENU** > [**☰** Configura videocamera] > [Modalità AF] > [One Shot].
- 3 Se necessario, cambiare tipo e posizione del riquadro AF (📖 87).
- 4 Tenere premuto il pulsante ONE-SHOT AF.

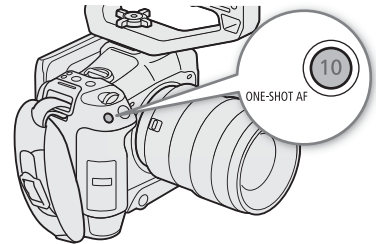

- Sullo schermo appare un riquadro AF bianco e la videocamera esegue la messa a fuoco automaticamente. Quando si utilizza AF per viso, il riquadro di rilevamento attorno al viso della persona individuata come soggetto principale diventa di colore bianco.
- Una volta ottenuta la messa a fuoco corretta, il riquadro AF diventa verde. Se la videocamera non è in grado di mettere a fuoco automaticamente, il riquadro AF diventa rosso.
- Quando si rilascia il pulsante ONE-SHOT AF, il riquadro AF scompare.

i NOTE

- One-shot AF non funziona se AF per viso è impostato su [Solo viso] e non è stato rilevato nessun viso.
- Quando il valore di apertura utilizzato è F13 o superiore, Dual Pixel CMOS AF non funziona e la videocamera esegue la messa a fuoco automatica utilizzando la rilevazione del contrasto.

MF con assistenza AF

In questa modalità di messa a fuoco, è possibile effettuare manualmente la maggior parte della messa a fuoco e poi farla terminare automaticamente alla videocamera. Questo può risultare utile per accertarsi che le clip ad alta risoluzione (4K e superiori) siano perfettamente a fuoco.

Inoltre, con questa modalità, se la videocamera non è in grado di valutare come regolare la messa a fuoco, non esegue regolazioni di messa a fuoco inaffidabili. Pertanto l'operazione di messa a fuoco risulta più stabile nel complesso che con l'AF continuo.

- 1 Impostare su automatico la modalità di messa a fuoco sull'obiettivo (📖 81).
- 2 Selezionare **MENU** > [**☰** Configura videocamera] > [Modalità AF] > [MF con assistenza AF].
 - Quando la messa a fuoco si trova nell'intervallo di regolazione manuale, sullo schermo appare un riquadro AF giallo.
- 3 Se necessario, cambiare tipo e posizione del riquadro AF (📖 87).
- 4 Regolare ruotando l'anello della messa a fuoco.
 - Effettuare manualmente la messa a fuoco per mettere maggiormente a fuoco il soggetto. Quando la messa a fuoco entra nell'intervallo di regolazione automatica, il riquadro di messa a fuoco diventa bianco e la videocamera completa automaticamente la messa a fuoco.
 - La videocamera manterrà il soggetto a fuoco automaticamente per tutto il tempo che la messa a fuoco resta all'interno dell'intervallo di regolazione automatica.
 - Quando non è possibile mettere ulteriormente a fuoco, il riquadro AF diventa rosso.

AF continuo

La videocamera esegue automaticamente la messa a fuoco su un soggetto all'interno dell'area principale dell'immagine (circa 80% della lunghezza e altezza dello schermo).

1 Impostare su automatico la modalità di messa a fuoco sull'obiettivo (📖 81).

2 Selezionare **MENU** > [🔧 Configura videocamera] > [Modalità AF] > [Continuo].

- Se [Riquadro AF] è impostato su [Grande] o [Piccolo], sullo schermo apparirà un riquadro AF bianco.
- Quando si utilizza AF per viso, un riquadro di rilevamento bianco apparirà attorno al viso della persona individuata come soggetto principale.
- Quando non è possibile mettere ulteriormente a fuoco, il riquadro AF diventa rosso.

3 Se necessario, cambiare tipo e posizione del riquadro AF (📖 87).

NOTE

Informazioni sulle funzioni di messa a fuoco automatica (AF):

- Il punto in cui la videocamera esegue la messa a fuoco può variare leggermente a seconda delle condizioni di ripresa, quali soggetto, luminosità e posizione dello zoom. Controllare sempre la messa a fuoco prima di continuare la ripresa.
- La messa a fuoco automatica potrebbe richiedere più tempo nei seguenti casi.
 - Quando nella configurazione video è impostata una velocità dei fotogrammi di 29.97P, 25.00P, 24.00P o 23.98P.
 - Con alcuni obiettivi, la videocamera può impiegare più tempo per mettere a fuoco automaticamente oppure potrebbe non riuscire ad eseguire correttamente la messa a fuoco. Per informazioni aggiornate, fare riferimento al sito web Canon del paese di residenza.
- Velocità di regolazione e sensibilità dell'autofocus si possono modificare con le seguenti impostazioni. Per informazioni aggiornate, fare riferimento al sito web Canon del paese di residenza.
 - **MENU** > [🔧 Configura videocamera] > [Velocità AF] per impostare su uno dei 10 livelli disponibili la velocità di regolazione automatica della messa a fuoco.
 - **MENU** > [🔧 Configura videocamera] > [Adeguamento AF] per impostare su uno dei 7 livelli la sensibilità di risposta della funzione di messa a fuoco automatica.
 - Quando si utilizza la modalità AF continuo, tenendo premuto il pulsante ONE-SHOT AF è possibile regolare temporaneamente la messa a fuoco usando la velocità AF e l'adeguamento AF massimi. Può essere utile quando si desidera effettuare una messa a fuoco veloce dopo la perdita di fuoco, oppure tenere a fuoco un soggetto mentre lo si segue.
- La messa a fuoco automatica non funziona nei casi seguenti.
 - Quando è attiva la registrazione rallentata o accelerata, se si utilizza un obiettivo non compatibile con la messa a fuoco automatica.
 - Quando la velocità dei fotogrammi della registrazione rallentata o accelerata non è impostata su 24, 25, 30, 48, 50, 60, 100 o 120 (fps).
- L'AF continuo non funziona nei casi riportati di seguito.
 - Quando si utilizza un obiettivo EF sprovvisto di un selettore della modalità di messa a fuoco.
 - Quando si regola la messa a fuoco tramite un telecomando connesso al terminale REMOTE.

- La funzione di messa a fuoco automatica potrebbe non funzionare con i seguenti tipi di soggetto o nei seguenti casi. In tal caso, eseguire la messa a fuoco manualmente.
 - Superfici riflettenti
 - Attraverso vetri sporchi o bagnati
 - Soggetti con poco contrasto o senza righe verticali
 - Scene notturne
 - Soggetti con motivi ripetuti
 - Soggetti in rapido movimento
 - Quando si utilizzano aperture piccole.
 - Quando i soggetti nell'immagine si trovano a distanze diverse.
 - Se sono stati selezionati una velocità ISO o un valore di guadagno nella gamma estesa (📖 70).
 - Quando il componente della curva di gamma dell'impostazione [Gamma/Color Space] del file di immagine personalizzata (📖 132) è impostato su un'opzione diversa da [BT.709 Wide DR] o [BT.709 Standard].
 - Quando il formato di registrazione principale è impostato su RAW.

Blocco AF

Quando si utilizzano la modalità AF continuo o MF con assistenza AF, è possibile bloccare la messa a fuoco su un determinato soggetto e poi spostare la videocamera per cambiare l'inquadratura.

1 Mentre è attiva la funzione di messa a fuoco automatica, premere il pulsante AF LOCK.

- La messa a fuoco viene bloccata e **AF** e il riquadro AF diventano grigi. Quando si utilizza AF per viso, il riquadro di rilevamento del viso attorno al soggetto principale diventa di colore grigio.
- Impostando [Guida fuoco] su [Acceso], sullo schermo sarà visualizzato il riquadro della guida di messa a fuoco.
- Se si utilizza un pulsante programmato su [Blocco AF (con pressione)], la messa a fuoco verrà bloccata finché il pulsante è tenuto premuto.

2 Premere nuovamente il pulsante AF LOCK per annullare il blocco AF.

NOTE

Il blocco AF viene annullato automaticamente nei casi descritti di seguito:

- Se la videocamera viene spenta o viene modificata la frequenza di sistema della videocamera.
- Se l'obiettivo viene rimosso o sostituito.
- Se **MENU** > [ Configura videocamera] > [Modalità AF] viene modificata in [One Shot].
- Quando è attivata la registrazione rallentata o accelerata e viene utilizzata una velocità fotogrammi di ripresa diversa da 24P, 25P, 30P, 48P, 50P, 60P, 100P o 120P.

Modifica di tipo e posizione del riquadro AF

È possibile cambiare tipo e posizione del riquadro AF visualizzato sullo schermo (tranne il riquadro di rilevamento e inseguimento del viso) mentre si utilizza una delle funzioni di messa a fuoco automatica. Si può scegliere di visualizzare un riquadro AF e modificarne dimensioni e posizione per mettere a fuoco un determinato punto o soggetto.

1 Selezionare **MENU** > [ Configura videocamera] > [Posizione riquadro AF] > opzione desiderata.

2 Selezionare **MENU** > [ Configura videocamera] > [Riquadro AF] > opzione desiderata.

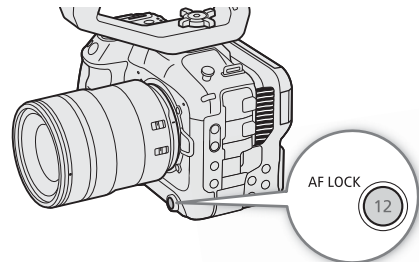

Opzioni per [Posizione riquadro AF]

[Selezionabile]: è possibile spostare il riquadro AF toccando il punto desiderato sullo schermo LCD. Si può anche utilizzare il joystick (a 8 direzioni). Premere il pulsante CANCEL per riportare il riquadro AF al centro dello schermo.

[Centro]: un riquadro AF fisso appare al centro dello schermo.

Opzioni per [Riquadro AF]

[Intera area]*: nessun riquadro AF visualizzato. La videocamera mette a fuoco automaticamente il soggetto al centro dello schermo.

[Grande]: dimensioni del riquadro AF standard.

[Piccolo]: dimensioni del riquadro AF ridotte (circa 1/3 delle dimensioni normali).

* Solo quando **MENU** > [🔧 Configura videocamera] > [Modalità AF] è impostata su [Continuo].



NOTE

- Quando [Teleconvert.] è abilitato, la posizione del riquadro AF [Piccolo] sarà [Centro].

Rilevamento del viso

Quando è attivata la funzione di rilevamento del viso, la videocamera rileva il viso dei soggetti. Se nell'immagine ci sono più soggetti, una sola persona verrà determinata come soggetto principale. La videocamera continuerà a seguire il soggetto principale anche quando questo si sposta. Le funzioni di rilevamento degli occhi del viso consentono di seguire gli occhi del soggetto principale.

È possibile utilizzare il rilevamento del viso con una delle funzioni di autofocus, per consentire alla videocamera di effettuare automaticamente la messa a fuoco sul soggetto principale (AF per viso). La guida alla messa a fuoco si può utilizzare per mettere a fuoco manualmente il soggetto principale. Si può anche cambiare il soggetto principale.

1 Selezionare **MENU** > [🔧 Configura videocamera] > [Rilev. e inseq. viso] > [Acceso].

2 Selezionare **MENU** > [🔧 Configura videocamera] > [AF per viso] > opzione desiderata nel caso non venga rilevato nessun viso.

- (priorità viso) o (AF solo viso) apparirà sullo schermo.
- Se [Rilevamento occhi] non è necessario, procedere al passo 4.

3 Selezionare **MENU** > [🔧 Configura videocamera] > [Rilevamento occhi] > [Acceso].

4 Se necessario, selezionare **MENU** > [🔧 Configura videocamera] > [Modalità rilevamento testa] > [Rileva da viso/testa].

5 Puntare la videocamera su una persona.

- Tutti i visi rilevati presenteranno un riquadro di rilevamento viso. Il soggetto principale sarà identificato da un riquadro di rilevamento viso con delle freccette (bianche mentre è attiva la messa a fuoco automatica, grigie o gialle* in modalità di messa a fuoco manuale).
- Se del caso, spostare il joystick verso destra o verso sinistra per selezionare un'altra persona, diversa dal soggetto principale. Se è attiva la funzione di rilevamento degli occhi e sono stati rilevati entrambi gli occhi del soggetto, è possibile spostare il joystick verso destra o verso sinistra per selezionare un occhio o l'altro.
- Durante la modalità AF continuo, la videocamera mantiene la messa a fuoco sul viso o sugli occhi del soggetto principale.
- Durante la modalità One-Shot AF, la videocamera metterà a fuoco il viso/gli occhi del soggetto principale mentre si tiene premuto il pulsante ONE-SHOT AF.

- Se si utilizza il rilevamento del viso in combinazione con la funzione di inseguimento, la videocamera sarà in grado di seguire il soggetto principale selezionato in modo più affidabile. Quando si tocca un soggetto sullo schermo LCD, verrà attivata la funzione di inseguimento e il riquadro di rilevamento viso/occhi si trasforma in un riquadro doppio (riquadro di inseguimento). Ciò risulta essere più utile se si desidera seguire un soggetto quando è difficile continuare a vedere il suo volto.

* [MF con assistenza AF] all'interno dell'intervallo di regolazione manuale.

Opzioni per [AF per viso]

[Prior. viso]: la videocamera esegue la messa a fuoco in base alla modalità AF correntemente selezionata.

[Solo viso]: la videocamera blocca la messa a fuoco.

Opzioni per [Modalità rilevamento testa]

[Rileva da viso]: viene rilevato il viso di un soggetto. Il rilevamento del viso continua anche se il soggetto si volta di spalle.

[Rileva da viso/testa]: oltre al viso viene rilevata anche la testa di un soggetto.

Modalità di funzionamento di AF per viso in base alla modalità AF

MENU > [Configura videocamera] > [Modalità AF] e messa a fuoco	MENU > [Configura videocamera] > [AF per viso]			
	[Prior. viso]		[Solo viso]	
	È stato rilevato un viso	Nessun viso rilevato	È stato rilevato un viso	Nessun viso rilevato
[One Shot] mentre il pulsante ONE-SHOT AF non è premuto	Messa a fuoco manuale			
[One Shot] mentre è premuto il pulsante ONE-SHOT AF	Fuoco sul viso rilevato	Fuoco sul soggetto all'interno del riquadro AF	Fuoco sul viso rilevato	Messa a fuoco manuale
[Continuo] (autofocus), [MF con assistenza AF] all'interno dell'intervallo di regolazione automatica				
[MF con assistenza AF] all'interno dell'intervallo di regolazione manuale (riquadro AF giallo)	Messa a fuoco manuale			

NOTE

- Casi tipici in cui i visi non vengono rilevati correttamente
 - Visi troppo piccoli, grandi, scuri o chiari in rapporto all'immagine generale.
 - Visi di profilo, di lato, in diagonale, parzialmente nascosti o capovolti.
- Le funzioni di AF con rilevamento del viso, inseguimento e rilevamento degli occhi non possono essere utilizzate nei seguenti casi.
 - Quando la velocità dell'otturatore utilizzata è inferiore a 1/30 (registrazioni 59,94 Hz), 1/25 (registrazioni 50,00 Hz) o 1/24 (registrazioni 24,00 Hz o registrazioni 59,94 Hz con una velocità dei fotogrammi di 23.98P), eccetto mentre è attiva la registrazione rallentata o accelerata.
 - Quando entrambi i riquadri della guida di messa a fuoco sono attivati e la modalità AF è impostata su [One Shot] o la modalità di messa a fuoco dell'obiettivo è impostata su manuale.
 - Quando sulla videocamera è montato un obiettivo con messa a fuoco manuale.
 - Quando [Teleconvert.] è abilitato.
 - Quando la velocità dei fotogrammi della registrazione rallentata o accelerata è come segue:

[AF per viso]	[Rilev. e inseg. viso] / [Rilevamento occhi] / [Inseguimento]
Diversa da 24P, 25P, 30P, 48P, 50P, 60P, 100P o 120P	Diversa da quelle da 24P a 120P



- La videocamera può individuare erroneamente visi anche in soggetti che non sono persone. In tal caso, disattivare la funzione di rilevamento e inseguimento del viso.
- Impostando un pulsante programmabile su [Rilev. e inseg. viso], [AF per viso] o [Rilevamento occhi] (123), è sufficiente premerlo per regolarne le impostazioni.

Inseguimento di un soggetto specifico

È possibile impostare la videocamera in modo che segua soggetti in movimento anche se non sono visi e combinare la funzione di inseguimento con una delle modalità di messa a fuoco automatica o uno dei riquadri AF per mettere a fuoco automaticamente il soggetto desiderato.

Quando [Modalità AF] è impostata su [Continuo] e [Riquadro AF] su [Intera area]

Toccare il soggetto desiderato sullo schermo LCD.

- Appare un riquadro doppio  (riquadro di inseguimento) e la videocamera inizia a seguire il soggetto selezionato.
- Premere il pulsante CANCEL per rimuovere il riquadro e interrompere l'inseguimento.
- Se l'inseguimento non riesce, apparirà . Selezionare nuovamente il soggetto desiderato.





Quando [Riquadro AF] è impostato su [Intera area], [Grande] o [Piccolo]

1 Impostare un pulsante programmabile su [Inseguimento] ( 123).

2 Premere il pulsante programmabile.

- Sullo schermo appare l'indicatore di selezione del soggetto .
- Premere nuovamente il pulsante programmabile o premere il pulsante CANCEL per terminare la modalità di selezione del soggetto.

3 Toccare il soggetto desiderato sullo schermo LCD.

- L'indicatore  si trasforma in un riquadro doppio  (riquadro di inseguimento) e la videocamera inizia a seguire il soggetto selezionato.
- Si può anche collocare il centro del contrassegno  sul soggetto desiderato utilizzando il joystick (a 8 direzioni) e poi premere SET.
- Se l'inseguimento si interrompe, l'indicatore  verrà visualizzato momentaneamente in rosso. Selezionare nuovamente l'oggetto.
- Le funzioni di autofocus vengono applicate al soggetto selezionato per l'inseguimento.

4 Premere SET o il pulsante programmato su [Inseguimento].

- La videocamera interrompe l'inseguimento e torna alla modalità di selezione del soggetto.
- Premere il pulsante CANCEL per terminare la funzione di inseguimento e ripristinare la modalità di messa a fuoco precedente.

NOTE

- Se è presente un altro soggetto con caratteristiche simili a quelle del soggetto selezionato, è possibile che la videocamera segua il soggetto sbagliato. In tal caso, selezionare di nuovo il soggetto desiderato.
- L'inseguimento non è disponibile negli stessi casi in cui non è possibile utilizzare AF con rilevamento del viso e il rilevamento degli occhi.

Stabilizzazione immagine

Lo stabilizzatore d'immagine è utile per compensare i tremolii della videocamera e ottenere riprese più stabili. Lo stabilizzatore di immagine è più efficace ad angoli più ampi (grandangolare) e l'effetto è ridotto quanto più ci si avvicina all'estremità teleobiettivo.

1 Selezionare **MENU** > [Configura videocamera] > [IS digitale] > [Acceso].

- Premere il pulsante assegnato a [IS digitale] per attivare o disattivare la funzione.
- L'icona appare sullo schermo.

2 Se la videocamera non riesce a ottenere la lunghezza focale dall'obiettivo, selezionare **MENU** > [Configura videocamera] > [Lunghezza focale obiettivo] e specificare la lunghezza focale dell'obiettivo tramite la schermata di immissione dati (30).

- La stabilizzazione delle immagini viene regolata in base alla lunghezza focale immessa.

3 Se si utilizza un obiettivo anamorfico, selezionare **MENU** > [Configura videocamera] > [Correz. anamorfica] > il fattore di compressione da utilizzare per correggere la stabilizzazione dell'immagine.

- Se è stato selezionato [Fatt compress obiett], verrà applicata una correzione anamorfica basata sul fattore di compressione specificato con l'impostazione **MENU** > [Configura reg./supporto] > [Metadati] > [Compress. obiett].

NOTE

- Se la funzione IS è spenta sull'obiettivo, anche la funzione di stabilizzazione dell'immagine della videocamera viene disattivata e l'icona lampeggia. Quando sulla telecamera è inserito un obiettivo RF-S, selezionare **MENU** > [Configura videocamera] > [IS ottico] > [Acceso] e attivare la funzione di stabilizzazione dell'immagine dell'obiettivo.
- Assegnando [Pausa IS digitale] a un pulsante programmabile (123), sarà sufficiente tenerlo premuto per interrompere temporaneamente la stabilizzazione dell'immagine da parte della videocamera (apparirà in grigio). Ciò non influisce sulla stabilizzazione dell'immagine dell'obiettivo.
- A seconda del soggetto e delle condizioni di ripresa, la funzione di stabilizzazione dell'immagine potrebbe dar luogo a un momentaneo effetto di "mosso".
- Si consiglia di disattivare la stabilizzazione dell'immagine della videocamera nei seguenti casi:
 - Quando si utilizzano obiettivi TS-E e fisheye
 - Quando la videocamera è stabile, ad esempio quando è montata su un treppiedi
- Se la videocamera trema troppo, lo stabilizzatore di immagine potrebbe non essere in grado di compensare del tutto tali tremolii.
- **Lo stabilizzatore di immagine della videocamera non funziona nei seguenti casi:**
 - Quando si utilizzano obiettivi con lunghezza focale superiore a 1000 mm
 - Quando si registra in formato RAW

Stabilizzazione di immagine potente

Se per la correzione IS digitale si utilizza un'area periferica dello schermo oltre 2K, si può ottenere un livello di stabilizzazione di immagine più alto per le riprese. Ciò è possibile quando la risoluzione delle clip è 2048x1080 o inferiore e quando la modalità del sensore è impostata su [Super 16mm (ritagliato)].

Quando [IS digitale] è su [Acceso], selezionare **MENU** > [Configura videocamera] > [Super16 IS Digitale] > [Acceso].

- Sullo schermo appare .

 NOTE

- A seconda dell'obiettivo, la stabilizzazione raggiunta potrebbe non essere ottimale e può essere necessario limitarla per ottenere risultati migliori.
- Il soggetto può risultare più sfocato in base alla velocità dell'otturatore (soggetto sfocato temporaneamente). In questi casi, si consiglia di impostare una velocità dell'otturatore maggiore (circa 1/180 secondi o più).
- Questa funzione non è disponibile quando si registra in formato RAW.

Zoom

È possibile zoomare con la videocamera se l'obiettivo montato è un EF Cinema compatibile con l'azionamento dello zoom (📖 238), un obiettivo EF integrato con adattatore Power Zoom PZ-E1 o un obiettivo RF integrato con adattatore Power Zoom PZ-E2.

Lo zoom può essere azionato anche a distanza utilizzando Telecomando Browser su un dispositivo di rete connesso (📖 183).

È anche possibile selezionare il teleconvertitore dal menu e portare la lunghezza focale a telefoto (tranne quando si registra in formato RAW).

Modalità di zoom dell'obiettivo

Selezionare la modalità di zoom (automatica o manuale) utilizzando il selettore sull'obiettivo. Il nome dei comandi può variare a seconda dell'obiettivo. Consultare anche il manuale di istruzioni dell'obiettivo o dell'accessorio utilizzato.

Impostare la modalità di zoom dell'obiettivo su automatica.

- L'azionamento dello zoom dalla videocamera viene abilitato.

Regolazione dello zoom

1 Abilitare la modalità zoom automatico sull'obiettivo.

2 Selezionare **MENU** > [🔧 Configura videocamera] > [Zoom impugnatura] > [Acceso].

3 Selezionare **MENU** > [🔧 Configura videocamera] > [Velocità zoom impugnatura] > Velocità zoom desiderata. Le velocità di zoom sono costanti.

- [1] è la più lenta e [16] è la più veloce.

4 Utilizzare il joystick sull'impugnatura della videocamera per azionare lo zoom.

- Spingere il joystick verso l'alto per aumentare lo zoom (teleobiettivo) e verso il basso per diminuire lo zoom (grandangolare).



NOTE

- Se alla videocamera è collegato un controllo remoto RC-V100 e l'obiettivo è correttamente configurato, è possibile azionare lo zoom mediante la ghiera ZOOM del controllo remoto.
- Alle velocità di zoom più basse, l'inizio del movimento dell'obiettivo potrebbe richiedere più tempo.

Utilizzando il teleconvertitore digitale:

La distanza focale viene moltiplicata secondo il fattore specificato selezionando **MENU** > [🔧 Configura videocamera] > [Teleconvert.] > opzione desiderata.

Marcatori su schermo, motivi zebra e falso colore

I marcatori su schermo sono utili per controllare che il soggetto sia inquadrato correttamente e si trovi all'interno della zona sicura. I motivi a zebra aiutano a identificare le aree di sovraesposizione. La sovrapposizione in falso colore consente di confermare se l'esposizione è corretta. Le sovrapposizioni di assistenza si possono visualizzare indipendentemente sullo schermo e dal terminare HDMI OUT. Le sovrapposizioni di assistenza non hanno effetto sulle registrazioni.

Mostrare i marcatori su schermo

La videocamera è dotata di diversi marcatori su schermo. È possibile visualizzare più marcatori su schermo contemporaneamente e selezionarne i colori individualmente.

[Marcatore centrale]: visualizza un piccolo marcatore che indica il centro dello schermo. È possibile selezionare la forma del marcatore centrale.

[Marcatore orizzontale], [Marcatore verticale]: visualizza una linea orizzontale o verticale per facilitare la composizione di riprese livellate.

[Marcatore griglia]: visualizza una griglia per facilitare la composizione orizzontale e verticale dell'inquadratura.

[Marcatore formato]: indica vari rapporti d'aspetto visualizzando le linee dei bordi o mascherando l'immagine al di fuori del rapporto d'aspetto selezionato. Il formato può essere impostato liberamente.

[Marcatore zona sicura]: visualizza un margine ai bordi dell'immagine (con linee di demarcazione o opacizzando l'immagine) per indicare l'area operativa sicura, l'area di testo sicura ecc. È possibile selezionare l'area interna utilizzata come base per il calcolo della zona sicura e una percentuale relativa alla lunghezza o area laterale.

[Marcatore utente 1], [Marcatore utente 2]: visualizza fino a due riquadri rettangolari le cui dimensioni e posizione possono essere impostate liberamente e in modo indipendente l'una dall'altra.

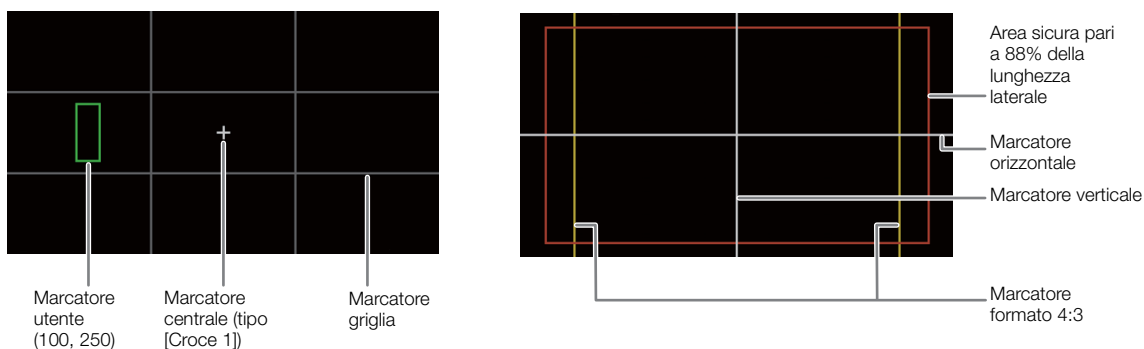



1 Selezionare **MENU** > [🔧 Funzioni di assistenza] > l'impostazione [Marcatori] desiderata > [Acceso].

- I marcatori su schermo verranno visualizzati sull'uscita video corrispondente.
- Si può anche utilizzare il controllo tattile (📖 56) per attivare l'impostazione [Marcatori: LCD] o disattivarla.
- Se l'impostazione rispettiva è su [Spento], i marcatori su schermo non saranno visualizzati sulle uscite video corrispondenti neanche se sono stati configurati i marcatori individuali.





2 Selezionare i marcatori da visualizzare e configurarli con le seguenti procedure.

- È possibile visualizzare più marcatori contemporaneamente.

Marcatore centrale / orizzontale / verticale / griglia

- 1 Selezionare **MENU** > [ Funzioni di assistenza] > [Marcatore centrale], [Marcatore orizzontale], [Marcatore verticale] o [Marcatore griglia] > colore marcatore desiderato.
 - Selezionare [Spento] per disattivare il marcatore.
- 2 Solo per [Marcatore centrale]: selezionare **MENU** > [ Funzioni di assistenza] > [Tipo marcatore centrale] > forma desiderata per il marcatore.

Marcatori formato

- 1 Selezionare **MENU** > [ Funzioni di assistenza] > [Marcatore formato] > Colore marcatore desiderato o trasparenza dell'area mascherata.
 - Selezionare [Spento] per disattivare il marcatore.
- 2 Selezionare **MENU** > [ Funzioni di assistenza] > [Formato del marcatore] > Opzione desiderata.
- 3 Solo per [Personalizzato]: selezionare **MENU** > [ Funzioni di assistenza] > [Formato marcatore person.] e specificare il formato utilizzando la schermata di immissione dati ( 30).



NOTE

I marcatori di formato non vengono visualizzati nei seguenti casi:

- Quando la risoluzione è 3840x2160 o 1920x1080 e il marcatore è impostato su [16:9].
- Quando la risoluzione è 4096x2160 o 2048x1080 e il marcatore è impostato su [1.90:1].
- Lo stesso accade quando il formato viene impostato manualmente con [Personalizzato].





Marcatore zona sicura

L'area sicura viene indicata con una linea di demarcazione o opacizzando l'immagine non compresa al suo interno. Può essere calcolata come percentuale dell'area totale del riquadro o come percentuale della larghezza/altezza.

- 1 Selezionare **MENU** > [ Funzioni di assistenza] > [Marcatore zona sicura] > colore del marcatore o livello di opacità dell'immagine desiderato.
 - Selezionare [Spento] per disattivare il marcatore.
- 2 Solo quando un marcatore di formato è già stato attivato: selezionare **MENU** > [ Funzioni di assistenza] > [Base area sicura marcatore] > [Immagine intera] o [Marcatore formato selez.].
- 3 Selezionare **MENU** > [ Funzioni di assistenza] > [% area sicura marcatore] > Percentuale desiderata.
 - È possibile selezionare il margine come una percentuale dell'area totale del riquadro [(area)] o come una percentuale della larghezza/altezza [(lunghezza lato)].

Marcatori utente

Si possono impostare due marcatori dell'utente ([Marcatore utente 1] e [Marcatore utente 2]) e regolarne separatamente colore, dimensioni e posizione.

- 1 Selezionare **MENU** > [ Funzioni di assistenza] > [Marcatore utente 1] o [Marcatore utente 2] > Colore marcatore desiderato.
 - Selezionare [Spento] per disattivare il marcatore.
- 2 Selezionare **MENU** > [ Funzioni di assistenza] > [Marcatore ut. 1 Dimensione] o [Marcatore ut. 2 Dimensione] e immettere la larghezza [W] e l'altezza [H] tramite la schermata di immissione dati ( 30).
- 3 Selezionare **MENU** > [ Funzioni di assistenza] > [Marcatore ut. 1 Posizione] o [Marcatore ut. 2 Posizione] e immettere le coordinate [X] e [Y] tramite la schermata di immissione dati ( 30).

i NOTE

- Si può scegliere il livello di visualizzazione su schermo per mostrare solo i marcatori e nessun'altra indicazione (📖 52).
- Impostando un pulsante programmabile su una delle impostazioni [Marcatori:] (📖 123), sarà sufficiente premerlo per attivare o disattivare i marcatori sull'uscita video corrispondente.

Visualizzazione dei motivi a zebra

La videocamera offre una funzione denominata motivo zebra che visualizza strisce diagonali bianche e nere sulle aree sovraesposte. Sono disponibili due tipi di motivi zebra che possono essere visualizzati contemporaneamente. Il motivo Zebra 1 consente di identificare le aree che rimangono entro un determinato intervallo ($\pm 5\%$ di un livello specificato compreso fra 5% e 95%), mentre il motivo Zebra 2 consente l'identificazione di aree che eccedono un determinato livello specificato (da 0% a 100%).



1 Premere il pulsante **ZEBRA** per attivare il motivo a zebra selezionato su tutti i dispositivi di monitoraggio in una sola volta.

- Si può anche utilizzare il controllo tattile (📖 56) per attivare l'impostazione [Zebra: LCD] o disattivarla.
- In alternativa, premere un pulsante programmabile a cui è stata assegnata una delle impostazioni [Zebra:] (📖 123) per attivarla o disattivarla sull'uscita video corrispondente.

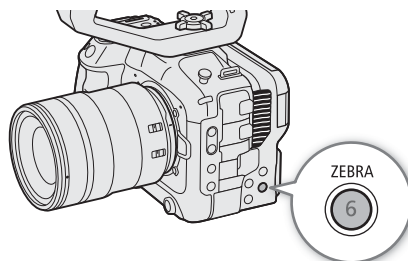

2 Selezionare **MENU** > [🔧 Funzioni di assistenza] > [Zebra] > opzione desiderata.

3 Selezionare **MENU** > [🔧 Funzioni di assistenza] > [Livello Zebra 1] o [Livello Zebra 2] > Opzione desiderata.

Visualizzazione di falsi colori

Nella modalità CAMERA si può visualizzare la sovrapposizione in falso colore per controllare i livelli di luminosità con colori diversi.

Selezionare **MENU** > [🔧 Funzioni di assistenza] > l'impostazione [False Color:] desiderata > [Acceso].

- Si può anche utilizzare il controllo tattile (📖 56) per attivare l'impostazione [Falso colore: LCD] o disattivarla.
- In alternativa, premere un pulsante programmabile (📖 123) a cui è stata assegnata un'opzione [Falso colore:] per attivare o disattivare la sovrapposizione di falso colore sull'output corrispondente.

i NOTE

- L'impostazione **MENU** > [🔧 Funzioni di assistenza] > [Indice falsi colori] permette di consultare un indice (solo in inglese) dei colori usati nella sovrapposizione in falso colore.

Colore	Significato
Rosso	White clipping (clip del bianco)
Giallo	Just below white clipping (immediatamente al di sotto del livello di clip del bianco)
Rosa	One stop over 18% gray (uno stop sopra al 18% di grigio)
Verde	18% gray (grigio medio)
Blu	Just above black clipping (immediatamente al di sopra del clip del nero)
Viola	Black clipping (clip del nero)

- Quando è attivo il Look File registrato nel file di immagine personalizzata, il colore visualizzato potrebbe non essere quello del livello di luminosità corretto.

Impostazione del time code

La videocamera genera un segnale di time code e lo memorizza con le clip registrate. Il segnale di time code può essere emesso dal terminale TIME CODE o dal terminale HDMI OUT.

A seconda della velocità dei fotogrammi utilizzata, può essere possibile scegliere se il segnale di time code deve essere di tipo drop frame o non-drop frame (☐ 98). La modalità predefinita varia in base alla nazione/regione di acquisto. Il tipo di visualizzazione del time code è diverso per DF e NDF; in questa sezione per semplicità si utilizzerà il tipo di visualizzazione NDF.

Selezione della modalità del time code

Si può scegliere la modalità operativa del time code della videocamera.

Selezionare **MENU** > [ Configura sistema] > [Modalità Time Code] > opzione desiderata.

Opzioni

- [Preset]: il time code si avvia da un valore iniziale selezionabile in anticipo. Il valore iniziale predefinito è 00:00:00:00.
Fare riferimento alle procedure riportate di seguito per selezionare la modalità di avanzamento del time code e impostare il time code iniziale.
- [Regen.]: il time code continuerà dall'ultimo valore registrato sulla scheda selezionata letta dalla videocamera. Il time code avanza solo durante la registrazione e pertanto le clip registrate consecutivamente sulla stessa scheda avranno time code consecutivi.

Impostazione della modalità di avanzamento del time code

Se la modalità del time code è impostata su [Preset], è possibile selezionarne la modalità operativa.

Selezionare **MENU** > [ Configura sistema] > [Time Code Run] > opzione desiderata.

Opzioni

- [Rec Run]: il time code avanza solo durante la registrazione e pertanto le clip registrate consecutivamente sulla stessa scheda avranno time code consecutivi.
- [Free Run]: il time code comincia ad avanzare non appena viene confermata la selezione e continua ad avanzare a prescindere dalla modalità della videocamera.

Impostazione del valore iniziale del time code

Per specificare il valore iniziale, impostare la modalità del time code su [Preimpost].

- Selezionare **MENU** > [ Configura sistema] > [Imposta Time Code] > [Modifica].
 - Viene visualizzata la schermata d'impostazione del time code con un riquadro di selezione arancione che indica le ore.
 - Per ripristinare il valore del time code su [00:00:00:00], selezionare invece [Ripristino]. Se la modalità di avanzamento è impostata su [Free Run], il time code verrà azzerato non appena viene confermata la selezione e continuerà ad avanzare partendo da 00:00:00:00.
- Immettere il time code iniziale servendosi della schermata di immissione dati (☐ 30).
 - Se la modalità di avanzamento è impostata su [Free Run], il time code si avvierà dal valore selezionato non appena viene confermata la selezione.

Selezione dei formati drop frame e non-drop frame

Quando la velocità dei fotogrammi è impostata su 59.94P, 59.94i o 29.97P, è possibile selezionare un time code drop frame (DF) o non-drop frame (NDF) a seconda di come si preveda di utilizzare le registrazioni.

Con tutte le altre velocità dei fotogrammi, il time code è impostato sul formato non-drop frame (NDF) e non può essere modificato.

Selezionare **MENU** > [ Configura sistema] > [Time Code DF/NDF] > opzione desiderata.



- La visualizzazione del time code differirà a seconda dell'impostazione. Se si seleziona [DF], il time code verrà visualizzato nel formato [00:00:00.00]; se si seleziona [NDF], il time code verrà visualizzato nel formato [00:00:00:00].

Informazioni sulla visualizzazione del time code

A seconda delle impostazioni o delle condizioni operative, accanto al time code può comparire una lettera. Fare riferimento alla tabella seguente.

Lettera	Descrizione
R	La modalità del time code è impostata su [Regen.].
P	La modalità del time code è impostata su [Preset] e la modalità di avanzamento è impostata su [Rec Run].
F	La modalità del time code è impostata su [Preset] e la modalità di avanzamento è impostata su [Free Run].
E	Il segnale del time code proviene da una fonte esterna.
Nessuna indicazione	Time code durante la riproduzione della clip.

NOTE

- Il valore di fotogramma del time code va da 0 a 23 (velocità dei fotogrammi a 23.98P o 24.00P) o da 0 a 24 (velocità dei fotogrammi a 25.00P, 50.00i o 50.00P) o da 0 a 29 (tutte le altre velocità dei fotogrammi).
- Quando è attiva la registrazione rallentata o accelerata/per fotogrammi/a intervalli, non è possibile selezionare la modalità di avanzamento [Free Run]. Se invece è attiva la preregistrazione, verrà automaticamente impostata la modalità di avanzamento [Free Run] e non sarà modificabile.
- Quando è attivata la registrazione rallentata o accelerata/per fotogrammi/a intervalli, il segnale di time code non verrà emesso da nessun terminale.
- Se si utilizzano time code sia in formato drop frame che in formato non-drop frame, potrà verificarsi una discontinuità del time code in corrispondenza del punto di avvio della registrazione.
- Quando si utilizza la modalità di avanzamento [Free Run], il time code continuerà ad avanzare per tutta la durata della carica della batteria di backup incorporata, anche se si scollegano tutte le altre sorgenti di alimentazione.
- Se si imposta un pulsante programmabile su [Time Code] ( 123), sarà sufficiente premerlo per aprire la pagina del menu [ Configura sistema] con le impostazioni del time code.

Impostazione del bit dell'utente

Si può impostare un bit utente composto dalla data o dall'ora di registrazione o da un codice di identificazione formato da 8 caratteri esadecimali. Sono disponibili sedici caratteri: i numeri da 0 a 9 e le lettere dalla A alla F. Il bit utente viene registrato con le clip e può essere emesso dal terminale TIME CODE/HDMI OUT. Può essere usata liberamente per categorizzare e gestire le registrazioni o per conservare informazioni aggiuntive pertinenti.

1 Selezionare **MENU** > [ Configura sistema] > [Tipo User Bit] > [Imposta], [Data] o [Ora].

- Se si seleziona [Ora] o [Data] non è necessario eseguire il resto della procedura.

2 Selezionare [Modifica].

- Per ripristinare il valore del bit utente su [00 00 00 00], selezionare invece [Ripristino].

3 Immettere il bit dell'utente servendosi della schermata di immissione dati ( 30).

Sincronizzazione con un dispositivo esterno

Il terminale TIME CODE della videocamera si può utilizzare per sincronizzare il time code della videocamera con un segnale esterno. Utilizzando uno stesso segnale di time code esterno con varie videocamere, è possibile realizzare un sistema di ripresa con più videocamere sincronizzate. È anche possibile emettere il segnale di time code da questa videocamera sulle altre videocamere.

Connessione a un dispositivo esterno

Per la sincronizzazione di un segnale di time code, collegare il dispositivo esterno al terminale TIME CODE sulla videocamera. È necessario impostare in anticipo il terminale TIME CODE su ingresso o uscita.

Diagramma di connessione

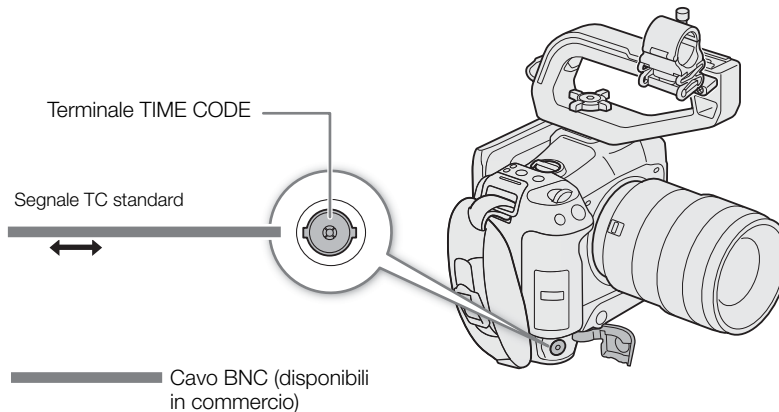

Ingresso del segnale di time code

Possono essere registrati come time code segnali LTC di timing esterno in formato SMPTE ricevuti sul terminale TIME CODE. È possibile registrare con le clip anche il bit utente del segnale di timing esterno. Prima di collegare il dispositivo, impostare il terminale TIME CODE su input con la procedura descritta di seguito e verificare che la modalità di avanzamento del time code sia impostata su [Free Run] (☞ 97).

- 1 Selezionare **MENU** > [☛ Configura sistema] > [TC In/Out] > [In].
- 2 Per registrare il bit dell'utente del segnale esterno, selezionare anche **MENU** > [☛ Configura sistema] > [Modalità registraz. User Bit] > [External].

i NOTE

- Sincronizzare il time code della videocamera con un segnale di time code esterno che corrisponda alla frequenza di sistema della videocamera. Utilizzare un segnale di time code di 24 frame quando la velocità dei fotogrammi è impostata su 23.98P o 24.00P; un segnale di time code di 25 frame quando è impostata su 25.00P, 50.00i o 50.00P; e un segnale di time code di 30 frame per le altre velocità dei fotogrammi.
- Quando viene ricevuto un segnale di time code idoneo, il time code della videocamera si sincronizza con esso e la sincronizzazione viene mantenuta anche dopo aver scollegato il cavo dal terminale TIME CODE.
- Se il segnale di time code esterno non è corretto o non è presente, sarà registrato invece il time code interno impostato nella videocamera.



- Quando si riceve un segnale di time code esterno, la selezione di DF/NDF segue le impostazioni del segnale di time code esterno.
- Se viene immesso un segnale di time code esterno mentre è attiva la funzione di preregistrazione, potrebbe verificarsi una discontinuità nel time code della clip preregistrata.
- La sincronizzazione si interrompe se viene eseguita una delle seguenti operazioni con il cavo scollegato. Il time code corretto verrà ripristinato dopo aver ricollegato il cavo.
 - Accendere e spegnere la videocamera
 - Passare alla modalità MEDIA
 - Modificare la configurazione video

Uscita segnale di time code

L'uscita del segnale del time code dal terminale TIME CODE sarà un segnale di tempo LTC in formato SMPTE. Verrà emesso in uscita anche il bit utente.

Selezionare **MENU** > [ Configura sistema] > [TC In/Out] > [Out].

NOTE

- **Output del bit utente:** il bit utente in uscita è quello impostato dall'operatore ( 98). In modalità MEDIA, il bit utente non viene emesso dal terminale TIME CODE.
- Il time code e il bit utente non verranno emessi mentre è attiva la registrazione rallentata o accelerata/per fotogrammi/a intervalli.
- Impostando **MENU** > [ Configura reg./supporto] > [HDMI Time Code] su [Acceso] è possibile emettere il segnale del time code dal terminale HDMI OUT ( 150).

Registrazione audio

La videocamera è dotata delle seguenti opzioni per la registrazione e riproduzione audio. L'audio si può registrare utilizzando un microfono o un dispositivo line-in (terminale INPUT) esterno, un microfono esterno (terminale MIC) o con il microfono incorporato.

Il segnale audio viene emesso insieme al segnale video dal terminale HDMI OUT. Il segnale audio può essere registrato con un registratore esterno.

Formati di registrazione audio disponibili



Clip principale	Formato audio				
Formato video	Codec	Frequenza di campionamento	Profondità di bit	Numero di canali audio	Bit rate
RAW, XF-AVC	PCM lineare	48 kHz	24 bit	4 canali	4,5 Mbps
MP4	PCM lineare		16 bit	a 4 canali	3 Mbps
	AAC		16 bit	a 2 canali	256 Kbps

Impostazioni audio e canali di registrazione audio

Impostazioni di menu			Canali audio registrati/sorgenti audio			
[Selezione ingresso audio]*		[Ingresso CH2]*	CH1	CH2	CH3	CH4
[CH1/CH2]	[CH3/CH4]					
[Terminali INPUT]	[Terminali INPUT]	[INPUT 2]	Terminale INPUT 1	Terminale INPUT 2	Terminale INPUT 1	Terminale INPUT 2
[Terminali INPUT]	[Terminali INPUT]	[INPUT 1]	Terminale INPUT 1	Terminale INPUT 1	Terminale INPUT 1	Terminale INPUT 2
[Terminali INPUT]	[Terminale MIC]	[INPUT 2]	Terminale INPUT 1	Terminale INPUT 2	Terminale MIC (L)	Terminale MIC (R)
[Terminali INPUT]	[Terminale MIC]	[INPUT 1]	Terminale INPUT 1	Terminale INPUT 1	Terminale MIC (L)	Terminale MIC (R)
[Terminali INPUT]	[Mic. integrato]	[INPUT 2]	Terminale INPUT 1	Terminale INPUT 2	Microfono incorporato (L)	Microfono incorporato (R)
[Terminali INPUT]	[Mic. integrato]	[INPUT 1]	Terminale INPUT 1	Terminale INPUT 1	Microfono incorporato (L)	Microfono incorporato (R)
[Terminale MIC]	[Terminali INPUT]	–	Terminale MIC (L)	Terminale MIC (R)	Terminale INPUT 1	Terminale INPUT 2
[Terminale MIC]	[Terminale MIC]	–	Terminale MIC (L)	Terminale MIC (R)	Terminale MIC (L)	Terminale MIC (R)
[Terminale MIC]	[Mic. integrato]	–	Terminale MIC (L)	Terminale MIC (R)	Microfono incorporato (L)	Microfono incorporato (R)
[Mic. integrato]	[Terminali INPUT]	–	Microfono incorporato (L)	Microfono incorporato (R)	Terminale INPUT 1	Terminale INPUT 2
[Mic. integrato]	[Terminale MIC]	–	Microfono incorporato (L)	Microfono incorporato (R)	Terminale MIC (L)	Terminale MIC (R)
[Mic. integrato]	[Mic. integrato]	–	Microfono incorporato (L)	Microfono incorporato (R)	Microfono incorporato (L)	Microfono incorporato (R)

* Voci di menu in  Configura audio].

NOTE

- È possibile premere il pulsante AUDIO STATUS per visualizzare solamente le schermate di stato  Configura audio]. Queste schermate di stato ( 209) consentono di controllare la sorgente di ingresso selezionata per ciascun canale audio e altre impostazioni audio.

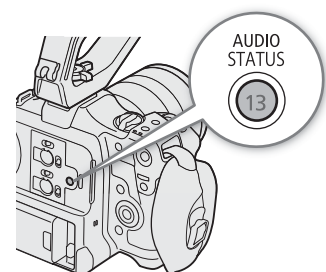

Formato audio per clip MP4

Selezionare il formato di registrazione audio per le clip MP4 (principali o secondarie).

102

Selezionare **MENU** > [ Configura reg./supporto] > [Formato audio MP4 princip.] o [Formato audio MP4 second.] > opzione desiderata.

Collegamento di un microfono esterno o una sorgente di ingresso audio esterna alla videocamera

Ai terminali INPUT si possono collegare comuni microfoni disponibili in commercio o sorgenti analogiche line-in con miniconnettore XLR. È possibile collegare al terminale MIC normali microfoni a condensatore disponibili in commercio dotati di uno spinotto stereo mini da Ø 3,5 mm.

Utilizzando il portamicrofono fornito in dotazione, è possibile montare microfoni esterni con diametro compreso fra 19 mm e 20 mm.

- 1 Per utilizzare un microfono, allentare la vite di bloccaggio (①), aprire il portamicrofono e inserire il microfono (②).
- 2 Stringere la vite di bloccaggio (③) e inserire il cavo del microfono nell'apposito fermacavo.
- 3 Quando si utilizza il terminale INPUT, impostare il selettore INPUT 1/INPUT 2 (selezione della sorgente audio) corrispondente su un'opzione che non sia MIC+48V (④).
- 4 Inserire il cavo del microfono/dispositivo line-in esterno nel terminale INPUT desiderato o nel terminale MIC (⑤).

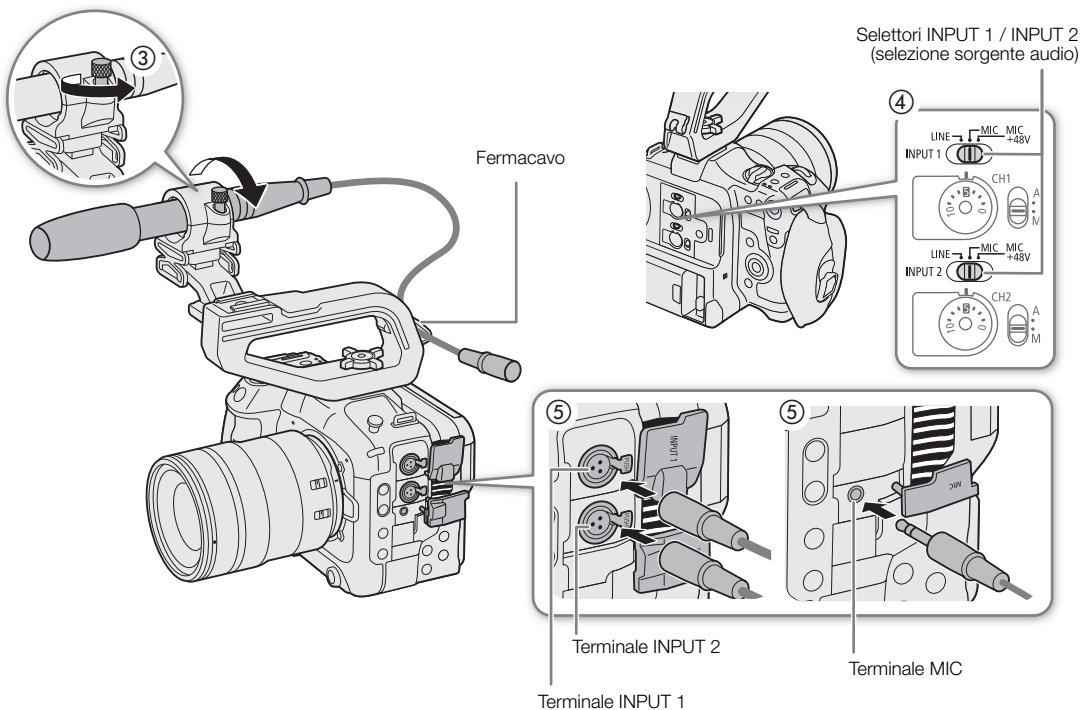
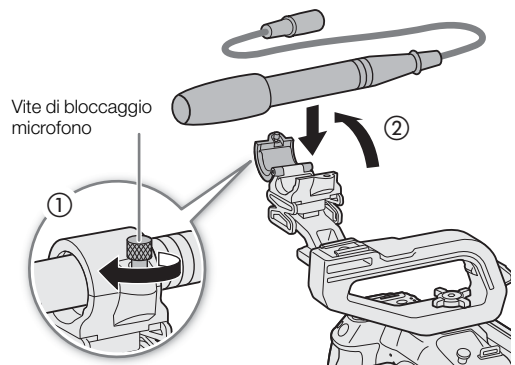

! IMPORTANTE

- Non collegare né scollegare mai microfoni o altri dispositivi audio da un terminale INPUT quando il corrispondente selettore INPUT (selezione della sorgente audio) si trova sulla posizione MIC+48V. Questo potrebbe infatti danneggiare la videocamera e/o il dispositivo.

Selezione del tipo di ingresso per il terminale INPUT 1/INPUT 2

Cambiare la posizione del selettore INPUT (selezione sorgente audio) corrispondente in base al dispositivo audio collegato al terminale INPUT 1/INPUT 2.

Il selettore INPUT 1 o INPUT 2 su LINE, MIC, o MIC+48V.

- Se si utilizzano i terminali INPUT per registrare su un solo canale, utilizzare il terminale INPUT 1.

! IMPORTANTE

- Quando si utilizza un microfono che richiede alimentazione phantom, spegnere la videocamera e impostare il rispettivo selettore INPUT su MIC. Dopo avere collegato un microfono compatibile +48V, spostare il selettore INPUT su MIC+48V.
- Prima di collegare a un terminale INPUT un microfono o un altro dispositivo audio non compatibile con l'alimentazione phantom, assicurarsi che il corrispondente selettore INPUT (selezione della sorgente audio) si trovi su LINE o MIC. Il dispositivo audio potrebbe danneggiarsi se il selettore è spostato sulla posizione MIC+48V.

Selezione del tipo di ingresso per il terminale MIC

Cambiare impostazione in base al dispositivo audio collegato al terminale MIC.

- 1 Selezionare **MENU** > [J]) Configura audio] > [Ingresso MIC]
- 2 Selezionare [MIC (con alimentazione)], [MIC] o [LINE]
 - Selezionare [MIC (con alimentazione)] per poter alimentare il microfono esterno.

! IMPORTANTE

- Quando [Ingresso MIC] è impostato su [MIC (con alimentazione)], collegare un microfono esterno che non richiede alimentazione potrebbe danneggiare il microfono.

Selezione della modalità per il microfono incorporato

Selezionare **MENU** > [J]) Configura audio] > [Modalità mic. integrato] > opzione desiderata.

Opzioni

[Memo voce]: per aggiungere commenti mono sincronizzabili con audio e video durante il montaggio.

[Normale]: impostazione standard, stereo. Permette di registrare una banda audio più ampia (rispetto alla modalità [Memo voce]).

i NOTE

- La modalità [Normale] cattura una banda audio più ampia e perciò la videocamera potrebbe rilevare eventuali rumori della ventola e dell'obiettivo.

Selezione della sorgente di ingresso audio dei canali audio

Per ciascuna coppia di canali audio si può selezionare indipendentemente la sorgente di ingresso audio che sarà registrata su CH1/CH2 o CH3/CH4. Per informazioni dettagliate, consultare la tabella *Impostazioni audio e canali di registrazione audio* (📖 101).

- 1 Selezionare **MENU** > [**⏸**] Configura audio > [Selezione ingresso audio] > [CH1/CH2].
- 2 Selezionare [Terminali INPUT], [Terminale MIC] o [Mic. integrato].
- 3 Nello stesso modo, selezionare l'ingresso audio per [CH3/CH4].
- 4 Premere **CANCEL** per tornare alla schermata precedente.

Registrazione dello stesso ingresso audio analogico su due canali

La videocamera è preimpostata in modo che l'ingresso audio venga registrato su un canale separato (INPUT 1 su CH1 e INPUT 2 su CH2).

Se necessario, l'audio dal terminale INPUT 1 può essere registrato sia su CH1 che su CH2 (su CH2 come backup). In tal caso, è possibile regolare i livelli di registrazione di ciascun canale indipendentemente l'uno dall'altro.

Selezionare **MENU** > [**⏸**] Configura audio > [Ingresso CH2] > opzione desiderata.

Opzioni

[INPUT 2]: registra l'audio separatamente su ciascun canale. L'audio in ingresso su INPUT 1 è registrato sul CH1, mentre l'audio in ingresso su INPUT 2 è registrato sul CH2.

[INPUT 1]: l'audio in ingresso su INPUT 1 è registrato su entrambi i canali. L'audio in ingresso su INPUT 2 non è registrato.

Regolazione del livello di registrazione audio

Si può regolare il livello di registrazione audio per i terminali INPUT, il terminale MIC e il microfono incorporato. Si può scegliere tra regolazione del livello audio automatica e manuale e regolare ciascun canale audio separatamente o insieme per CH1/CH2 o CH3/CH4 (se la regolazione del livello audio dei canali audio è collegata, 📖 105).

Il livello di registrazione audio per il microfono incorporato verrà regolato automaticamente se impostato su [Memo voce]. Se impostato su [Normal], le regolazioni di CH1 avranno effetto sia su CH1 che CH2.

Regolazione automatica del livello audio per CH1, CH2 o CH1/CH2

Spostare il selettore livello audio del canale desiderato su A (automatico) per consentire alla videocamera di regolarne automaticamente il livello audio.

Selettori livello audio CH1/CH2

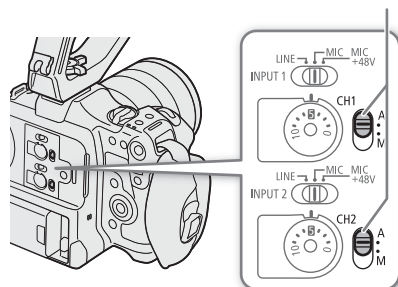

Regolazione manuale del livello audio per CH1, CH2 o CH1/CH2

È possibile impostare il livello audio manualmente da $-\infty$ a +18 dB.

- 1 Impostare su M (manuale) il selettore del livello audio del canale desiderato.
- 2 Ruotare la ghiera livello audio appropriata per regolare il livello audio.
 - A titolo di riferimento, 0 corrisponde a $-\infty$, 5 corrisponde a 0 dB e 10 corrisponde a +18 dB.
 - A titolo indicativo, si consiglia di regolare il livello di registrazione audio in modo che l'indicatore di livello audio sullo schermo oltrepassi a destra solo occasionalmente il livello -18 dB (una posizione a destra dell'indicatore -20 dB).

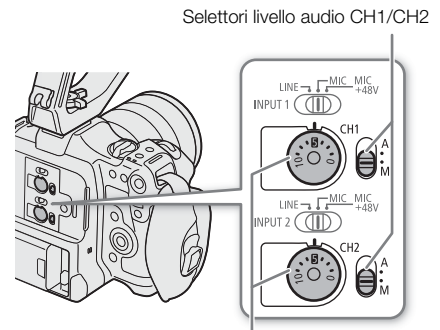

Regolazione del livello audio per CH3, CH4 o CH3/CH4

- 1 Selezionare **MENU** > [J] Configura audio] > [Livello reg. Audio CH3], [Livello reg. Audio CH4] o [Livello reg. Audio CH3/CH4] > [Automatico] o [Manuale].
 - Se si seleziona [Automatico], non è necessario eseguire il resto della procedura. Se si seleziona [Manuale], continuare la procedura per impostare il livello di registrazione audio.
- 2 Selezionare **MENU** > [J] Configura audio] > [Livello CH3], [Livello CH4] o [Livello CH3/CH4] > regolare l'audio secondo necessità.
 - A titolo di riferimento, 0 corrisponde a $-\infty$, 50 corrisponde a 0 dB e 100 a +18 dB.
 - A titolo indicativo, si consiglia di regolare il livello di registrazione audio in modo che l'indicatore di livello audio sullo schermo oltrepassi a destra solo occasionalmente il livello -18 dB (una posizione a destra dell'indicatore -20 dB).

Controllo automatico del livello (ALC): collegamento della regolazione del livello audio di CH1/CH2 o CH3/CH4

- Se entrambi i canali CH1 e CH2 oppure CH3 e CH4 sono assegnati al terminale MIC o ai terminali INPUT e allo stesso tipo di sorgente audio analogica (ingresso di linea esterna o microfono esterno), è possibile utilizzare l'impostazione **MENU** > [J] Configura audio] > [Link CH1/CH2 ALC] o [Link CH3/CH4 ALC] per collegare la regolazione del livello audio di entrambi i canali.
- Canali diversi, se collegati, possono essere regolati insieme. La regolazione del livello audio di CH1 avrà effetto sia su CH1 che CH2 e la regolazione di CH3 sia su CH3 che CH4.

Limitatore picchi audio

- Impostando **MENU** > [J] Configura audio] > [Limitatore INPUT] su [Acceso], si attiva il limitatore audio, che limita l'ampiezza dei segnali audio in entrata quando si cominciano a rilevare distorsioni.

i NOTE

- Si consiglia di utilizzare cuffie per la regolazione del livello audio. Se il livello di ingresso è troppo alto, potrebbero verificarsi distorsioni sonore anche se l'indicatore del livello audio mostra un livello appropriato.
- Se si imposta un pulsante programmabile su [Indicatore livello audio] (123), è sufficiente premerlo per attivare o disattivare la visualizzazione dell'indicatore di livello audio su schermo.

Impostazioni di ingresso audio avanzate

Si possono regolare le impostazioni di ingresso audio per i terminali INPUT, il terminale MIC e il microfono incorporato. Le impostazioni di menu corrispondenti diventano disponibili solo quando il rispettivo ingresso audio è attivato e alle seguenti condizioni:

Terminali INPUT: selettore INPUT 1 o INPUT 2 impostato su MIC o MIC+48V

Terminale MIC: [Ingresso MIC] impostato su [MIC] o [MIC (con alimentazione)]

Microfono incorporato: [Modalità mic. integrato] impostato su [Normal].

Sensibilità del microfono (terminali INPUT)

È possibile selezionare la sensibilità del microfono esterno.

Selezionare **MENU** > [D] Configura audio > [Trim mic. INPUT 1] o [Trim mic. INPUT 2] > Livello di sensibilità desiderato.

- Sono disponibili 5 livelli di sensibilità, da -12 dB a +12 dB.

Attenuatore del microfono (terminali INPUT)

È possibile attivare l'attenuatore del microfono esterno (20 dB).

Selezionare **MENU** > [D] Configura audio > [Atten. mic. INPUT 1.] o [Atten. mic. INPUT 2] > [Acceso].

Sensibilità del microfono incorporato

La sensibilità del microfono incorporato si può regolare.

Selezionare **MENU** > [D] Configura audio > [Sensibilità mic. integrato] > opzione desiderata.

Opzioni

[Normale]: per registrazioni audio comuni.

[Alto]: per registrazioni audio ad alto volume (+6 dB).

Attenuatore del microfono (terminale MIC/microfono incorporato)

L'attenuatore del microfono può essere attivato per un microfono esterno o per il microfono incorporato (20 dB).

Selezionare **MENU** > [D] Configura audio > [Atten. MIC.] o [Atten. mic. integrato] > [Acceso].

Caratteristiche del microfono (terminale MIC/microfono incorporato)

Le caratteristiche del microfono si possono scegliere in base alle esigenze.

Selezionare **MENU** > [D] Configura audio > [Filtro taglia-bassi MIC] o [Taglia bassi mic. integ.] > opzione desiderata.

Opzioni

[Spento]: per registrazioni audio comuni.

[LC1]¹: per registrare principalmente voci.

[LC2]¹, [Acceso]²:

per ridurre eventuale rumore del vento in sottofondo quando si registra all'aperto (ad esempio sulla spiaggia o in prossimità di edifici). Si noti che, quando si utilizza questa impostazione, alcuni suoni a bassa frequenza potrebbero venire cancellati insieme al rumore del vento.



¹ Solo quando si utilizza il microfono incorporato.

² Solo quando si utilizza un microfono esterno.

Monitoraggio audio con le cuffie

Collegare cuffie dotate di uno spinotto stereo mini Ø 3,5 mm al terminale  (cuffie) per monitorare l'audio registrato.

NOTE

- È possibile regolare il volume delle cuffie con l'impostazione **MENU** > [] Configura audio > [Volume cuffie]. Impostando un pulsante programmabile su [Cuffie +] o [Cuffie -] ( 123), sarà sufficiente premerlo per regolare il volume delle cuffie senza usare il menu.

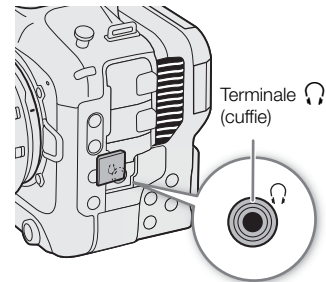

Barre di colore e segnale di riferimento audio

La videocamera può generare barre di colore e un segnale di riferimento audio a 1 kHz ed emetterli dai terminali indicati di seguito.

	Monitor LCD	Terminale HDMI OUT	Terminale  (cuffie)
Barre di colore	●	●	-
Segnale di riferimento audio	-	●	●

Barre di colore

La videocamera è dotata di barre di colore SMPTE, EBU e ARIB.

1 Selezionare **MENU** > [ Configura videocamera] > [Barre colore] > [Acceso].

- Sullo schermo appaiono le barre di colore selezionate.

2 Selezionare **MENU** > [ Configura videocamera] > [Tipo barre colore] > opzione desiderata.

- Le barre di colore selezionate verranno registrate quando si preme il pulsante REC.
- Spegnendo la videocamera o modificando la modalità operativa sulla modalità MEDIA saranno disattivate le barre di colore.

NOTE

- Impostando un pulsante programmabile su [Barre colore] ( 123), è sufficiente premerlo per attivare o disattivare le barre di colore.

Le barre di colore non vengono visualizzate nei seguenti casi:

- Quando è attivata la registrazione rallentata o accelerata.
- Quando il componente della curva di gamma di [Gamma/Color Space] nel file di immagine personalizzata è impostato su un'opzione diversa da [BT.709 Wide DR], [BT.709 Normal], [BT.709 Standard] o [Canon 709].
- Quando si registra in formato RAW.

Segnale di riferimento audio

La videocamera può emettere un segnale di riferimento audio a 1 kHz insieme alle barre di colore.

Selezionare **MENU** > [ Configura audio] > [Tono a 1 kHz] > Opzione desiderata.

- È possibile selezionare uno dei tre livelli audio (-12 dB, -18 dB, -20 dB) oppure disattivare il segnale con [Spento].
- Il segnale di riferimento verrà emesso al livello selezionato quando si visualizzano le barre colore e verrà registrato quando si preme il pulsante REC.

Videoscopi

La camera può visualizzare un oscilloscopio (monitor forma d'onda) o un vettorscopio semplificati per controllare le registrazioni. Il videoscopio selezionato appare sullo schermo può essere emesso anche su altri dispositivi di monitoraggio.

Visualizzazione di un videoscopio

Scegliere tra oscilloscopio e vettorscopio. Cambiare eventualmente opacità, posizione e dimensioni dell'oscilloscopio.

- 1 Selezionare **MENU** > [📄 Funzioni di assistenza] > [Funzione WFM] > [Monitor forma d'onda] o [Vettorscopio].
- 2 Premere il pulsante WFM.
 - In alternativa si può utilizzare una delle impostazioni **MENU** > [📄 Funzioni di assistenza] > [WFM:] per attivare o disattivare il videoscopio separatamente sull'uscita video desiderata.
 - Per impostazione predefinita, il videoscopio apparirà nella parte destra dello schermo. Usando le impostazioni **MENU** > [📄 Funzioni di assistenza] > [Impostazioni forma d'onda] o [Impostazioni vettorscopio] > [Posizione], è possibile selezionare dove visualizzare ciascun videoscopio (lato sinistro o destro).
 - Per attivare/disattivare i videoscopi o cambiarne la posizione si può usare anche il controllo tattile (📖 56).
- 3 Se necessario, selezionare **MENU** > [📄 Funzioni di assistenza] > [Livello opacità WFM] > opzione desiderata.
 - Minore è la percentuale, maggiore sarà la trasparenza delle indicazioni su schermo.

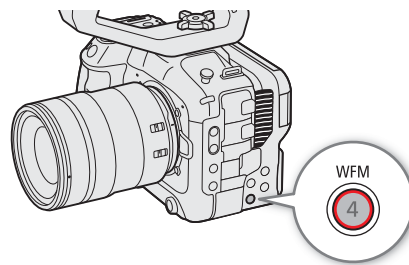

i NOTE

- L'eventuale applicazione di una tabella di riferimento LUT all'immagine, la modifica del rango o l'uso della visualizzazione desqueeze anamorfico sull'uscita video selezionata o sullo schermo non ha effetto sull'oscilloscopio.
- I videoscopi compariranno anche quando si regolano le impostazioni di un file di immagine personalizzata (📖 128).

Modifica delle impostazioni per l'oscilloscopio

- 1 Selezionare **MENU** > [📄 Funzioni di assistenza] > [Impostazioni forma d'onda] > [Tipo] > opzione desiderata.
 - Se si è selezionata un'opzione diversa da [Seleziona linea], continuare con il passo 4.
- 2 Selezionare **MENU** > [📄 Funzioni di assistenza] > [Impostazioni forma d'onda] > [Seleziona linea].
- 3 Dalla schermata di immissione dati, digitare la coordinata Y della linea orizzontale rossa da visualizzare (📖 30).
 - La gamma disponibile di linee selezionabili dipende dal componente verticale della risoluzione usata.
 - Per 2160: da 0 a 2158 (con incrementi di 2 linee)
 - Per 1080: da 0 a 1079 (con incrementi di 1 linea)
 - Per 720: da 0 a 719 (con incrementi di 1 linea)

4 Selezionare **MENU** > [🔧 Funzioni di assistenza] > [Impostazioni forma d'onda] > [Scala verticale per HDR] > opzione desiderata.

- Selezionare la scala dell'asse Y (luminanza) usata per la visualizzazione dell'oscilloscopio di un'immagine HDR.

5 Selezionare **MENU** > [🔧 Funzioni di assistenza] > [Impostazioni forma d'onda] > [Guadagno] > [1x] o [2x].

- Se si seleziona [1x], non è necessario eseguire il resto della procedura.

6 Selezionare **MENU** > [🔧 Funzioni di assistenza] > [Impostazioni forma d'onda] > [Posizione Y] > opzione desiderata.

- Il raggio di visualizzazione dell'asse Y dell'oscilloscopio verrà ridotta della metà. Selezionare il valore di luminanza minimo (in %) visualizzato sull'asse Y.

7 Se necessario, toccare l'oscilloscopio sullo schermo per modificare le dimensioni di visualizzazione (solo per LCD).

- Si può anche selezionare **MENU** > [🔧 Funzioni di assistenza] > [Impostazioni forma d'onda] > [Dim.: LCD] > opzione desiderata.

Opzioni per [Tipo]

[Linea]: imposta l'oscilloscopio in modalità di visualizzazione lineare.

[Linea+spot]: la forma d'onda dell'area nel riquadro rosso viene visualizzata in rosso sopra la forma d'onda della modalità [Linea].

[Seleziona linea]:

la linea orizzontale selezionata (in rosso) verrà visualizzata insieme alla relativa forma d'onda.

[RGB]: mostra 3 forme d'onda affiancate in un allineamento RGB.

[YPbPr]: mostra 3 forme d'onda affiancate in un allineamento YPbPr.

Opzioni per [Scala verticale per HDR]

[IRE]: visualizza il campo video in unità IRE.

[PQ/HLG]: per le immagini HDR-PQ mostra il videoscopio in nit (cd/m^2) e l'oscilloscopio del range (video) limitato.

Per le immagini HDR-HLG, l'asse Y mostra un valore con indice relativo da 0,0 a 1,0.



NOTE

- Se l'oscilloscopio è attivato e l'opzione **MENU** > [CP Custom Picture] > [Modifica file CP] > [Knee] > [Point] viene modificata, quando si visualizza l'oscilloscopio apparirà una linea orizzontale che indica il livello* di luminanza (Y) corrispondente al punto di knee.
* Quando è attivo un file look registrato nel file di immagine personalizzata, la luminanza visualizzata potrebbe non essere del livello corretto.
- Quando l'asse Y dell'oscilloscopio è impostato sulla visualizzazione in unità IRE, il livello 10 bit 64 mappa su 0 IRE e il livello 10 bit 940 mappa su 100 IRE indipendentemente dalle impostazioni immagine personalizzata.

Modifica delle impostazioni del vettorscopio

1 Selezionare **MENU** > [🔧 Funzioni di assistenza] > [Impostazioni vettorscopio] > [Tipo] > opzione desiderata.

2 Toccare il vettorscopio sullo schermo per cambiare il fattore di ingrandimento da [1x] a [2x] o viceversa.

- Si può anche selezionare **MENU** > [🔧 Funzioni di assistenza] > [Impostazioni vettorscopio] > [Guadagno] > opzione desiderata.

Opzioni per [Tipo]

[Normale]: visualizza il vettorscopio abituale.

[Spot]: il segnale di colore dell'area nel riquadro rosso viene visualizzato in rosso sopra le indicazioni della modalità [Normale].

Aggiunta di contrassegni alla clip in modalità CAMERA

Se il formato di registrazione principale è impostato su XF-AVC, durante la registrazione è possibile aggiungere contrassegni di ripresa (**S**) per segnalare scene o fotogrammi importanti. Dopo aver registrato una clip, è possibile aggiungere un contrassegno OK (**OK**) o un contrassegno di spunta (**✓**) per aiutare a identificare queste clip specifiche.

È possibile aggiungere ed eliminare i contrassegni anche in modalità MEDIA (☞ 147, 147).

I contrassegni non si possono aggiungere alle clip proxy.

Aggiunta di un shot mark durante la registrazione

Prima di poter aggiungere un shot mark a una clip durante la registrazione, è necessario impostare un pulsante programmabile su [Agg Shot Mark].

1 Impostare un pulsante programmabile su [Agg Shot Mark] (☞ 123).

2 Durante la registrazione, premere il pulsante programmabile all'inizio della ripresa che si desidera contrassegnare.

- Dopo una breve visualizzazione di [Shot Mark], lo shot mark verrà aggiunto al fotogramma corrente della clip.

NOTE

- Ciascuna clip può contenere complessivamente un massimo di 100 shot mark.
- Lo shot mark verrà inserito entro 0,5 secondi dal momento in cui si preme il pulsante.
- Quando una clip contiene un shot mark, **S** sarà visualizzato accanto alla miniatura della clip nella schermata dell'indice di riproduzione.
- Se è attivata la preregistrazione o durante una registrazione a intervalli/per fotogrammi non è possibile aggiungere contrassegni di ripresa prima di premere il pulsante REC.

Aggiunta di un contrassegno **OK** o **✓** all'ultima clip

I contrassegni **OK** possono anche essere utilizzati per proteggere le clip più importanti, in quanto le clip con contrassegno **OK** non possono essere eliminate con la videocamera.

Per aggiungere un contrassegno in modalità CAMERA è necessario che un pulsante programmabile sia stato impostato su [Aggiungi **OK** Mark] o [Aggiungi **✓** Mark].

1 Impostare un pulsante programmabile su [Aggiungi **OK** Mark] o [Aggiungi **✓** Mark] (☞ 123).

2 Al termine della registrazione di una clip, premere il pulsante programmabile.

- L'indicazione [**OK**Mark] o l'indicazione [**✓**Mark] apparirà brevemente per indicare l'aggiunta alla clip del contrassegno selezionato.

NOTE

- Una clip non può essere contrassegnata con un contrassegno **OK** e un contrassegno **✓** contemporaneamente.
- Quando una clip contiene un contrassegno **OK** o un contrassegno **✓**, l'icona rispettiva sarà visualizzata accanto alla miniatura della clip nella schermata dell'indice di riproduzione.

Utilizzo dei metadati

Quando il formato di registrazione principale è impostato su XF-AVC, la videocamera aggiunge automaticamente metadati alle clip registrate. Canon XF Utility consente di controllare e cercare metadati specifici. È possibile inoltre creare e trasferire memo utente a distanza utilizzando Telecomando Browser su un dispositivo di rete connesso (📖 186).

Componenti dei metadati

Metadati	Immissione del contenuto			Controllo del contenuto
	Videocamera	Canon XF Utility	Telecomando Browser	Canon XF Utility
Memo utente: titolo clip, autore, località e descrizione.	–	● ¹	●	●
Dati GPS: altitudine, latitudine e longitudine.	– ²	● ³	●	●
Informazioni sulla registrazione: scena e ripresa.	●			●
Informazioni sulle impostazioni della videocamera: velocità dell'otturatore, valore di velocità/guadagno ISO, ecc.	– ⁴			●
Identificatori univoci di materiale (UMID): paese, organizzazione e codici utente in base allo standard SMPTE.	● (📖 196)	–	–	–

¹ I file memo utente devono essere creati utilizzando il software e salvati su una scheda SD in anticipo.

² Solo quando è collegato alla videocamera un ricevitore GPS GP-E2. Durante la registrazione, la videocamera registra automaticamente i dati GPS.

³ I dati GPS possono essere aggiunti solo a clip già registrate.

⁴ I dati di registrazione vengono registrati automaticamente dalla videocamera.

NOTE

- Il ricevitore GPS GP-E2 non è utilizzabile quando **MENU** > [ Impostazioni di rete] > [Rete] è impostato su [Abilita].

Impostazione di un memo utente creato con Canon XF Utility

Prima di poter aggiungere un memo utente, è necessario installare Canon XF Utility (📖 157). Successivamente, creare il memo utente e salvarlo su una scheda SD. Dopo aver inserito la scheda SD nella videocamera e aver selezionato il memo utente desiderato, il memo sarà aggiunto alle clip che vengono registrate.

1 Utilizzare Canon XF Utility per salvare un memo utente su una scheda SD.

- Per maggiori informazioni, fare riferimento a *Gestire i profili memo utente* nel Manuale di istruzioni di Canon XF Utility.

2 Inserire la scheda SD B nell'alloggiamento SD della videocamera.

3 Selezionare **MENU** > [Configura reg./supporto] > [Metadati] > [Imposta] > [Scheda SD].

4 Selezionare **MENU** > [Configura reg./supporto] > [Metadati] > [User Memo] > File memo utente desiderato.

- L'icona **MEMO** appare sullo schermo a sinistra. (Solo quando [ Impostaz. monitor] > [Custom Display 2] > [User Memo] è su [Acceso].)
- Selezionare [Spento] per registrare clip senza memo utente.

NOTE

- Dopo avere impostato un memo utente, non rimuovere la scheda SD B durante la registrazione. Se la scheda SD viene rimossa, il memo utente non verrà aggiunto alla clip.
- Selezionare il memo utente prima di iniziare la registrazione per aggiungerlo alle clip. Non è possibile cambiare con la videocamera il memo utente già aggiunto a una clip, ma è possibile farlo utilizzando Canon XF Utility.

Immissione di informazioni relative alla registrazione sul ciak

Per facilitare la successiva identificazione della registrazione, la videocamera consente di immettere informazioni relative alla scena e alla ripresa.

1 Selezionare **MENU** > [ Configura reg./supporto] > [Metadati] > [Scena] o [Ripresa] > [Modifica].

2 Immettere il testo desiderato servendosi della tastiera su schermo ( 30).

- Per cancellare le informazioni sulla scena speciale/ripresa, selezionare invece [Ripristino].

Modalità di registrazione speciali

La videocamera dispone delle seguenti modalità di registrazione speciali.

Registrazione rallentata o accelerata: questa modalità permette di modificare la velocità dei fotogrammi di ripresa in modo da ottenere un effetto di movimento rallentato o accelerato durante la riproduzione. L'audio può essere registrato anche in formato WAV.

Preregistrazione: la videocamera avvierà la registrazione alcuni secondi prima della pressione del pulsante REC. Questa funzione è particolarmente utile quando è difficile prevedere con esattezza quando avviare la registrazione.

Registrazione continua: la videocamera continua a registrare sulla scheda SD nel secondo slot (solo formato MP4) per non perdere nessuna occasione di ripresa.

Registrazioni per fotogrammi: la videocamera registrerà un numero predefinito di fotogrammi ad ogni pressione del pulsante REC. Questa modalità è adatta per la registrazioni di animazioni a passo uno (stop motion).

Registrazione a intervalli: la videocamera registrerà automaticamente un numero predefinito di fotogrammi all'intervallo predefinito. Questa modalità è adatta per la registrazione di soggetti con scarso movimento, ad esempio piante o ambienti naturali.

Registrazione rallentata o accelerata

La videocamera può eseguire le registrazioni con una velocità fotogrammi progressiva (velocità fotogrammi di ripresa) diversa dalla velocità fotogrammi di riproduzione (tranne quando si registra in formato RAW). La registrazione di una clip con una velocità fotogrammi di ripresa superiore rispetto all'impostazione [Veloc fotogr] darà luogo a un effetto di rallentamento durante la riproduzione. Analogamente, una velocità fotogrammi di ripresa inferiore darà luogo a un'accelerazione.

L'audio non viene registrato con la clip, ma può essere registrato separatamente come file WAV.

La stessa operazione si può eseguire anche con il controllo tattile (☞ 56).

Velocità fotogrammi di ripresa disponibili

Modalità sensore	Formato di registrazione principale	Risoluzione principale	Bit rate	Gamma disponibile	
[Super 35mm]	XF-AVC	4096x2160 Intra-frame, 3840x2160 Intra-frame	410 Mbps	●	–
			Diverso da 410 Mbps	●	●
[Super 35mm] [Super 16mm (ritagliato)]	XF-AVC	2048x1080 Intra-frame, 1920x1080 Intra-frame	–	●	●
Velocità fotogrammi			Velocità fotogrammi di ripresa (fps)		
59.94P			15, 30	44, 48, 52, 56, 60	
29.97P			15, 22, 24, 26, 28, 30	32, 36, 40, 44, 48, 52, 56, 60	
23.98P 24.00P			12, 16, 18, 20, 22, 24, 26, 28, 30	32, 36, 40, 44, 48, 52, 56, 60	
50.00P			15, 25	34, 38, 42, 46, 50, 54, 58, 60	
25.00P			15, 17, 19, 21, 23, 25, 26, 28, 30	34, 38, 42, 46, 50, 54, 58, 60	

Modalità sensore	Formato di registrazione principale	Risoluzione principale	Gamma disponibile	
[Super 35mm]	XF-AVC	4096x2160 Long GOP, 3840x2160 Long GOP, 2048x1080 Long GOP, 1920x1080 Long GOP	●	-
	MP4	4096x2160, 3840x2160, 2048x1080, 1920x1080	●	-
[Super 16mm (ritagliato)]	XF-AVC	2048x1080 Long GOP, 1920x1080 Long GOP	●	●*
	MP4	2048x1080, 1920x1080	●	●*
Velocità fotogrammi		Velocità fotogrammi di ripresa (fps)		
59.94P		15, 30, 44, 48, 52, 56, 60, 90, 120		150, 180
29.97P		15, 22, 24, 26, 28, 30, 32, 36, 40, 44, 48, 52, 56, 60, 90, 120		150, 180
23.98P 24.00P		12, 16, 18, 20, 22, 24, 26, 28, 30, 32, 36, 40, 44, 48, 52, 56, 60, 72, 96, 120		144, 168, 180
50.00P		15, 25, 34, 38, 42, 46, 50, 54, 58, 60, 75, 100, 120		125, 150, 175, 180
25.00P		15, 17, 19, 21, 23, 25, 26, 28, 30, 34, 38, 42, 46, 50, 54, 58, 60, 75, 100, 120		125, 150, 175, 180

* Non utilizzabile quando [Super16 IS Digitale] (☐ 91) è impostato su [Acceso].

1 Per registrare l'audio, inserire una scheda SD nello slot in cui non viene registrata la parte video.

2 Selezionare **MENU** > [ Configura reg./supporto] > [Modalità registraz] > [Ralenti/Veloce] o [Clip S&F / Audio (WAV)].

- È attivata la registrazione rallentata o accelerata. [S&F STBY] appare sullo schermo e la velocità dei fotogrammi di ripresa appare accanto all'impostazione della velocità dei fotogrammi (di riproduzione).

3 Selezionare **MENU** > [ Configura reg./supporto] > [Frame rate Rall./vel.] > velocità dei fotogrammi desiderata.

- Si può anche scegliere un valore predefinito (metà, uguale o doppio rispetto alla velocità dei fotogrammi di riproduzione).

4 Premere il pulsante REC per avviare la registrazione.

- La spia di conferma cambia da verde (indicatore di accensione) a rosso.
- L'indicazione [S&F STBY] cambia in [S&F ●REC] durante la registrazione.

5 Premere nuovamente il pulsante REC per arrestare la registrazione.

- La clip viene registrata sulla scheda SD selezionata.
- Selezionando [Clip S&F / Audio (WAV)], l'audio in formato WAV verrà memorizzato sulla scheda SD in cui non viene registrato il video.
- La spia di conferma cambia da rosso a verde (indicatore di accensione) e sullo schermo torna a essere visualizzato [S&F STBY].

6 Selezionare **MENU** > [ Configura reg./supporto] > [Modalità registraz] > [Reg. normale] per disattivare la registrazione rallentata o accelerata.

 NOTE

- Il tempo massimo di registrazione per una singola clip equivale a circa 6 ore di riproduzione.
- La velocità fotogrammi di ripresa non può essere cambiata durante la registrazione.

- Se si modifica la frequenza di sistema, la registrazione rallentata o accelerata e veloce viene annullata e la velocità fotogrammi di ripresa viene ripristinata sull'impostazione predefinita.
- **Informazioni sul time code quando è attiva la registrazione rallentata o accelerata:**
 - Il time code può essere impostato su [Regen.], o su [Preset] con modalità di avanzamento [Rec Run].
 - Se la modalità di avanzamento del time code è impostata su [Free Run], la modalità di avanzamento del time code passerà automaticamente a [Rec Run] quando viene attivata la registrazione rallentata o accelerata.
 - Alla disattivazione della modalità di registrazione speciale, la modalità operativa time code torna all'impostazione precedente.
 - Il segnale di time code non sarà emesso da nessun terminale.
- **Registrazione audio (WAV)**
 - L'audio viene registrato con queste impostazioni: 48 kHz, 24 bit, 4 canali.
 - Se problemi con la scheda impediscono la registrazione video, neppure l'audio verrà registrato.
 - Anche se l'audio non viene registrato a causa di problemi con la scheda, la parte video verrà registrata ugualmente.
 - L'audio non verrà registrato se esiste un file WAV con lo stesso nome.
 - La registrazione audio si arresterà automaticamente dopo 60 minuti (ma la registrazione video proseguirà).
 - Si possono registrare fino a 999 file WAV.

Preregistrazione

Quando la preregistrazione è attiva, la videocamera registra continuamente circa 3 secondi di video e audio su una memoria temporanea. Quando viene premuto il pulsante REC, la clip conterrà anche alcuni secondi di video e audio registrati prima di premere il pulsante.

La stessa operazione si può eseguire anche con il controllo tattile (📖 56).

- 1 Selezionare **MENU** > [🔧 Configura reg./supporto] > [Modalità registraz] > [Preregistrazione].
 - [PRE STBY] appare sullo schermo.
- 2 Premere il pulsante REC per avviare la registrazione.
 - La spia di conferma cambia da verde (indicatore di accensione) a rosso.
 - L'indicazione [PRE STBY] cambia in [PRE ● REC] durante la registrazione.
- 3 Premere nuovamente il pulsante REC per arrestare la registrazione.
 - La clip è registrata. La clip registrata includerà alcuni secondi di audio e video registrati prima della pressione del pulsante REC.
 - La spia di conferma cambia da rosso a verde (indicatore di accensione) e sullo schermo torna a essere visualizzato [PRE STBY].
- 4 Selezionare **MENU** > [🔧 Configura reg./supporto] > [Modalità registraz] > [Reg. normale] per arrestare la preregistrazione.

NOTE

- La preregistrazione verrà annullata se la modalità di registrazione viene modificata.
- **Informazioni sul time code quando è attiva la preregistrazione:**
 - Il time code della clip si avvia alcuni secondi prima che venga premuto il pulsante di REC.
 - Il time code verrà registrato con la modalità di avanzamento impostata su [Free Run].
 - Se la modalità del time code è impostata su [Regen.], oppure su [Preset] con [Rec Run], la modalità di avanzamento passerà automaticamente su [Free Run] quando viene attivata la preregistrazione.
 - Alla disattivazione della modalità di registrazione speciale, la modalità operativa time code torna all'impostazione precedente.

Registrazione continua

In questa modalità, audio e video vengono registrati su entrambe le schede: la registrazione normale sulla scheda SD A e la registrazione continua sulla scheda SD B. Questa funzione è disponibile quando il formato di registrazione principale è MP4. Il video verrà registrato in formato MP4 e l'audio in formato PCM lineare. L'operazione, tranne il passo 5, si può effettuare anche tramite il controllo tattile (📖 56).

- 1 Inserire una scheda SD in ciascun alloggiamento (A per la registrazione normale B per la registrazione continua).
- 2 Selezionare **MENU** > [🔧 Configura reg./supporto] > [Modalità registraz] > [Reg. [A] princip./ [B] cont.].
 - La modalità di registrazione continua viene attivata e sullo schermo appare [CONT], accanto all'indicatore della scheda SD B.
- 3 Selezionare **MENU** > [🔧 Configura reg./supporto] > [Registrazione continua] > [REC].
 - La spia di conferma cambia da verde (indicatore di accensione) a rosso e la registrazione continua ha inizio sulla scheda SD B. L'indicazione sullo schermo diventa [● CONT].
- 4 Premere il pulsante REC per avviare la registrazione.
 - Sulla scheda SD A comincia la registrazione normale.
 - Se si preme il pulsante prima del passo 3, la registrazione si avvierà su entrambe le schede.
- 5 Selezionare **MENU** > [🔧 Configura reg./supporto] > [Registrazione continua] > [STBY].
 - La spia di conferma cambia da rosso a verde (indicatore di accensione) e la registrazione si arresta su entrambe le schede. L'indicazione sullo schermo diventa [CONT].
- 6 Selezionare **MENU** > [🔧 Configura reg./supporto] > [Modalità registraz] > [Reg. normale] per disattivare la registrazione continua.

NOTE

- Quando la registrazione continua è attivata, se non è possibile registrare (in modo continuo) sulla scheda SD B, non si potrà registrare neppure sulla scheda SD A.
- La registrazione continua proseguirà anche quando la scheda SD A è piena.
- Se [Registrazione continua] è impostata su [STBY] e per la registrazione principale viene scelto un formato diverso da MP4, la registrazione continua verrà annullata.

Modalità di registrazione per fotogrammi

Impostare il numero di fotogrammi in anticipo. Si consiglia di azionare la videocamera a distanza o stabilizzarla usando, ad esempio, un treppiede. In questa modalità non viene registrato l'audio. La registrazione per fotogrammi non è disponibile quando il formato della registrazione principale è impostato su RAW. La stessa operazione può essere eseguita anche con il controllo tattile (📖 56).

- 1 Selezionare > [🔧 Configura reg./supporto] > [Modalità registraz] > [Reg per fotogrammi].
 - L'indicazione [FRM STBY] appare sullo schermo ([FRM] lampeggia).
- 2 Selezionare > [🔧 Configura reg./supporto] > [Reg fotogrammi: framerate] (📖 196) > Opzione desiderata.
- 3 Premere il pulsante REC per avviare la registrazione.
 - La spia di conferma cambia da verde (indicatore di accensione) a rosso.
 - L'indicazione [FRM STBY] cambia in [FRM ●REC] durante la registrazione.
 - La videocamera registra automaticamente il numero specificato di fotogrammi.
- 4 Ripetere fino al termine della registrazione.

5 Selezionare > [ Configura reg./supporto] > [Modalità registraz] > [Reg. normale] per arrestare la registrazione per fotogrammi.







- La modalità di registrazione per fotogrammi si arresta e tutti i fotogrammi registrati vengono uniti insieme in una sola clip.
- La spia di conferma cambia da rosso a verde (indicatore di accensione) e [STBY] compare sullo schermo.

NOTE

- La registrazione per fotogrammi non può essere utilizzata quando la velocità fotogrammi è impostata su 59.94i o 50.00i. Se attiva, la registrazione per fotogrammi viene annullata se la velocità fotogrammi viene impostata su 59.94i o 50.00i.
- Il numero di fotogrammi registrato non può essere cambiato durante la registrazione.
- È possibile che siano aggiunti alla fine della clip alcuni fotogrammi ripresi al momento dell'arresto della registrazione.
- **Informazioni sul time code quando è attiva la registrazione per fotogrammi:**
 - Il time code può essere impostato su [Regen.], o su [Preset] con modalità di avanzamento [Rec Run]. Il time code avanza del numero di fotogrammi registrati ogni volta.
 - Se la modalità di avanzamento del time code è impostata su [Free Run] oppure la videocamera è sincronizzata con un segnale di time code esterno, la modalità di avanzamento verrà automaticamente impostata su [Rec Run] non appena viene attivata la registrazione per fotogrammi.
 - Alla disattivazione della modalità di registrazione speciale, la modalità di avanzamento del time code torna all'impostazione precedente.
 - Il time code non sarà emesso da nessun terminale.

Modalità di registrazione a intervalli

Impostare l'intervallo e il numero di fotogrammi in anticipo. In questa modalità non viene registrato l'audio. La registrazione a intervalli non è disponibile quando il formato della registrazione principale è impostato su RAW. La stessa operazione può essere eseguita anche con il controllo tattile ( 56).

- 1 Selezionare > [ Configura reg./supporto] > [Modalità registraz] > [Reg intervallata].
 - [INT STBY] viene visualizzato nella parte superiore della schermata ([INT] lampeggia).
- 2 Selezionare > [ Configura reg./supporto] > [Reg intervallata: intervallo] ( 196) > Opzione desiderata.
- 3 Selezionare > [ Configura reg./supporto] > [Reg intervallata: framerate] ( 196) > Opzione desiderata.
- 4 Premere il pulsante REC per avviare la registrazione.
 - La spia di conferma cambia da verde (indicatore di accensione) a rosso.
 - L'indicazione [INT STBY] cambia in [INT ●REC] durante la registrazione.
 - La videocamera registra automaticamente il numero impostato di fotogrammi all'intervallo impostato.
- 5 Premere nuovamente il pulsante REC per arrestare la registrazione.
 - La spia di conferma cambia da rosso a verde (indicatore di accensione) e [INT STBY] viene visualizzato nella parte superiore dello schermo ([INT] lampeggia).
- 6 Selezionare > [ Configura reg./supporto] > [Modalità registraz] > [Reg. normale] per arrestare la registrazione a intervalli.

 NOTE

- La registrazione a intervalli non può essere utilizzata quando la velocità fotogrammi è impostata su 59.94i o 50.00i. Se attiva, la registrazione a intervalli viene annullata se la velocità fotogrammi viene impostata su 59.94i o 50.00i.
- L'intervallo e il numero di fotogrammi registrati non possono essere modificati durante la registrazione.
- È possibile che siano aggiunti alla fine della clip alcuni fotogrammi ripresi al momento dell'arresto della registrazione.
- Alla disattivazione della modalità di registrazione speciale, la modalità di avanzamento del time code torna all'impostazione precedente.
- Il segnale di time code non verrà fornito in uscita sui terminali TIME CODE, SDI OUT o HDMI OUT.
- **Informazioni sul time code quando è attiva la registrazione a intervalli:**
 - Il time code può essere impostato su [Regen.], o su [Preset] con modalità di avanzamento [Rec Run]. Il time code avanza del numero di fotogrammi registrati ogni volta.
 - Se la modalità di avanzamento del time code è impostata su [Free Run] oppure la videocamera è sincronizzata con un segnale di time code esterno, la modalità di avanzamento verrà automaticamente impostata su [Rec Run] non appena viene attivata la registrazione a intervalli.
 - Alla disattivazione della modalità di registrazione speciale, la modalità di avanzamento del time code torna all'impostazione precedente.
 - Il time code non sarà emesso da nessun terminale.

Utilizzo di obiettivi anamorfici

Se è stato montato un obiettivo anamorfico sulla videocamera, è possibile impostarne il corrispondente rapporto di decompressione per visualizzare correttamente l'immagine ottenuta su dispositivi di monitoraggio durante la ripresa o la riproduzione.

- 1 Selezionare **MENU** > [📺] Impostaz. monitor] > impostazione [Anamorfico:] desiderata > [Acceso].
- 2 Selezionare **MENU** > [📺] Impostaz. monitor] > [Desqueeze anamorfico] > opzione desiderata.
- 3 Se necessario, selezionare **MENU** > [📺] Impostaz. monitor] > [Desqueeze per S&F] > [Visualizzazione ridotta].
 - Quando è attivata la registrazione rallentata o accelerata, l'immagine decompressa può essere visualizzata solo con windowboxing ([Visualizzazione ridotta]).

Opzioni

[Fatt compress obiett]:

il fattore di decompressione dipende dall'impostazione **MENU** > [🔧 Configura reg./supporto] > [Metadati] > [Compress. obiett].

[x2.0]: allunga il video orizzontalmente secondo un fattore di 2.

[x1.3]: allunga il video orizzontalmente secondo un fattore di 1,3.



NOTE

- Il fattore di compressione dell'obiettivo può essere registrato nei metadati della clip mediante l'impostazione **MENU** > [🔧 Configura reg./supporto] > [Metadati] > [Compress. obiett].
- Se [Anamorfico: HDMI] è impostato su [Acceso] quando la risoluzione del terminale HDMI OUT è su [4096x2160 / 3840x2160] e la velocità dei fotogrammi su 59.94P o 50.00P, l'uscita video dal terminale HDMI OUT sarà un'immagine 1920x1080.
- L'immagine visualizzata durante la riproduzione di foto e l'immagine live view della videocamera nell'applicazione Telecomando Browser non sarà decompressa.

Utilizzo del controllo remoto RC-V100

Collegando il controllo remoto RC-V100 alla videocamera sarà possibile azionarla a distanza, controllandone anche le funzioni di registrazione avanzate. Sono disponibili anche le funzioni di registrazione avanzate. Il controllo remoto consente di accendere la videocamera, utilizzare i menu e regolare apertura e velocità dell'otturatore, modificare le impostazioni relative all'immagine, quali knee e nitidezza, e altro ancora. Per informazioni dettagliate su come collegare e utilizzare il controllo remoto, fare riferimento al relativo manuale di istruzioni.

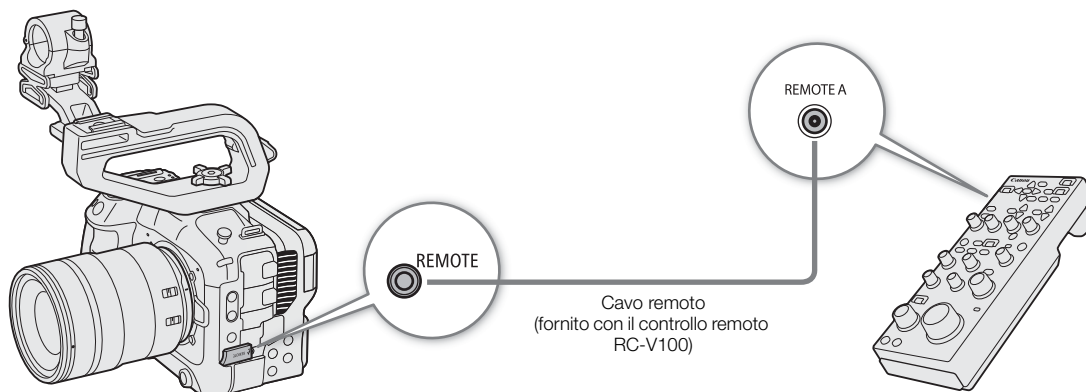

- 1 Spegnere la videocamera e collegare il controllo remoto RC-V100 alla videocamera.
- 2 Accendere la videocamera in modalità CAMERA.
- 3 Selezionare **MENU** > [**Configura sistema**] > [Termin. REMOTE] > [RC-V100 (REMOTE A)].

Opzioni

[RC-V100 (REMOTE A)]:

selezionare questa opzione per utilizzare l'RC-V100 collegato alla videocamera tramite il proprio cavo.

[Standard]:

selezionare questa opzione per utilizzare telecomandi disponibili in commercio.

i NOTE

- Il pulsante AUTO KNEE e il pulsante AF non hanno effetto sulla videocamera.
- Con il pulsante AUTO IRIS del controllo remoto si può azionare la videocamera solo quando è montato un obiettivo compatibile con il diaframma automatico (□ 238).
- Con la ghiera ZOOM del controllo remoto si può azionare l'obiettivo solo se sulla videocamera è montato un obiettivo compatibile (□ 238).

Pulsanti programmabili

La videocamera dispone di diversi pulsanti a cui è possibile assegnare varie funzioni. Assegnando ai pulsanti funzioni di utilizzo frequente si può personalizzare la videocamera in base a esigenze e preferenze. Ci sono 13 pulsanti programmabili sulla videocamera e 4 sul controllo remoto RC-V100, Pannello di controllo telecamera remota RC IP100/RC-IP1000, Remote Camera Control Application e Multi-Camera Control. Nella maggior parte dei casi, i nomi dei pulsanti stampigliati sulla videocamera e sugli accessori ne indicano anche le rispettive impostazioni predefinite.

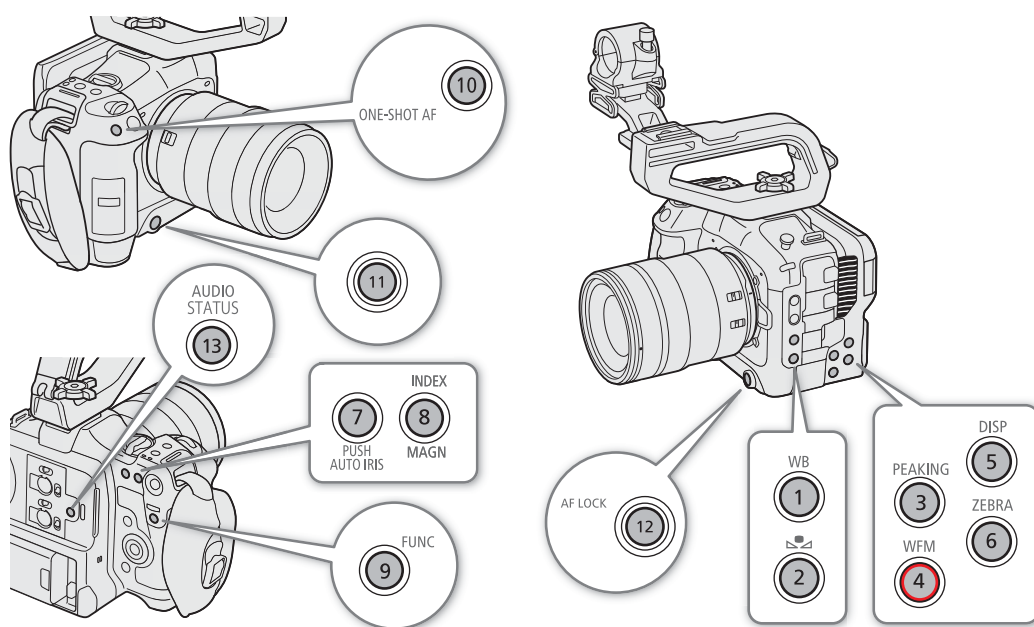





Cambiare funzione assegnata

Le funzioni possono essere impostate separatamente in modalità CAMERA e in modalità MEDIA.

- 1 Tenere premuto il pulsante MENU e, contemporaneamente, premere il pulsante programmabile corrispondente alla funzione che si desidera modificare.
 - Compare l'elenco delle funzioni disponibili.
 - È anche possibile selezionare l'impostazione di menu adeguata partendo dalle pagine del menu **MENU** > [☞ Pulsanti programm.].
- 2 Selezionare la funzione desiderata.
 - La funzione selezionata verrà assegnata al pulsante selezionato.
- 3 Se è stato selezionato [Impostazioni utente], selezionare l'impostazione di menu che si desidera registrare.
 - L'impostazione di menu selezionata verrà assegnata al pulsante programmabile. Le impostazioni selezionate dall'utente saranno indicate con un'icona **MENU** nel menu [☞ Pulsanti programm.].

4 Premere il pulsante programmabile per usare la funzione assegnata come descritto nella tabella seguente.



 NOTE







- Le schermate di stato ( Pulsanti programm.) ( 208) consentono di controllare quale funzione è assegnata a ciascun pulsante programmabile.
- Con **MENU** > [ Configura sistema] > [Ripristino] > [Pulsanti programm.] si possono ripristinare le funzioni predefinite dei pulsanti programmabili senza modificare le altre impostazioni della videocamera. Verranno ripristinate le funzioni predefinite di tutti i pulsanti programmabili.
- Il pulsante programmabile Camera 8 può essere utilizzato come tale solo in modalità CAMERA.
- Selezionando **MENU** > [ Pulsanti programm.] > [Collega a videocamera] > [Abilita], le funzioni assegnate ai pulsanti programmabili 1-4 sulla videocamera possono essere assegnate anche ai pulsanti programmabili 1-4 di RC-V100, RC-IP100/RC-IP1000, Remote Camera Control Application e Multi-Camera Control.

Funzioni assegnabili

Le funzioni il cui nome include la destinazione (LCD o il nome di un terminale) del video in uscita hanno effetto solo su quell'uscita, mentre [: tutte] indica che la funzione ha effetto su qualsiasi tipo di output video.

Nome della funzione	Descrizione	Modalità CAMERA	Modalità MEDIA	
[One-Shot AF]	La videocamera mette a fuoco automaticamente una sola volta (funzione One-Shot AF).	●	–	85
[Blocco AF]	Attiva o disattiva la funzione di blocco dell'autofocus.	●	–	87
[Blocco AF (con pressione)] ¹	Attiva la funzione di blocco dell'autofocus finché il pulsante viene tenuto premuto.			
[Riquadro AF]	Cambia le dimensioni del riquadro AF.	●	–	87
[AF per viso]	L'impostazione [AF per viso] passa in sequenza da [Prior. viso] a [Solo viso].	●	–	88
[Rilev. e inseg. viso]	Attiva o disattiva la funzione di rilevamento e inseguimento del viso.	●	–	88
[Rilevamento occhi]	Attiva o disattiva il rilevamento degli occhi.	●	–	–
[Inseguimento]	Avvia o annulla la modalità di pausa di inseguimento.	●	–	90
[Guida fuoco]	Attiva o disattiva la funzione di guida alla messa a fuoco.	●	–	83
[Peaking: tutte], [Peaking: LCD], [Peaking: HDMI]	Attiva o disattiva il peaking.	●	–	84
[Ingrandimento], [Ingrand.: LCD], [Ingrand.: HDMI]	Attiva o disattiva l'ingrandimento.	●	–	84
[Teleconvert.]	Consente di scegliere le varie opzioni di ingrandimento per il teleconvertitore digitale nel seguente ordine: x1.5 → x2.0 → x2.5 → x3.0 → Spento.	●	–	93
[Forza diaframma auto]	La videocamera regola automaticamente l'apertura solo mentre il pulsante viene tenuto premuto.	●	–	76
[Modalità diaframma]	Alterna la modalità di regolazione dell'apertura tra automatica e manuale e viceversa.	●	–	74
[Diaframma +], [Diaframma –]	Aumenta o diminuisce il diaframma.	●	–	
[ND +], [ND –]	Scorre in sequenza le impostazioni del filtro ND in ordine crescente (densità più alta) o decrescente (densità più bassa), rispettivamente.	●	–	73
[Modalità ISO/Guadagno]	Cambia la velocità ISO o la modalità di regolazione del guadagno.	●	–	70
[Livello AE +], [Livello AE –]	Compensa l'esposizione rendendo l'immagine rispettivamente più chiara o più scura.	●	–	77

Nome della funzione	Descrizione	Modalità CAMERA	Modalità MEDIA	
[Controluce], [Riflettore]	Commuta la modalità di misura della luce da [Standard] a [Controluce]/[Riflettore] e viceversa.	●	–	77
[Zebra: tutte], [Zebra: LCD], [Zebra: HDMI]	Attiva o disattiva i motivi a zebra.	●	–	96
[WFM: tutte], [WFM: LCD], [WFM: HDMI]	Attiva o disattiva il videoscopio selezionato.	●	●	109
[LUT: LCD]	Attiva o disattiva l'applicazione della tabella LUT selezionata.	●	●	153
[Assistenza visiva: HDMI]	Attiva o disattiva l'assistenza visiva.	●	–	154
[Falso colore: tutte], [Falso colore: LCD], [Falso colore: HDMI]	Attiva o disattiva la sovrapposizione in falso colore.	●	–	96
[Indice falsi colori]	Visualizza o nasconde lo schermo dell'indice dei falsi colori.			
[Bilanc. bianco]	Entra nella modalità di impostazione diretta, con la modalità di bilanciamento del bianco evidenziata e pronta per essere modificata.	●	–	78
[Imposta bilanc. bianco]	Avvia la calibrazione del bilanciamento del bianco per un'impostazione personalizzata del bilanciamento del bianco.	●	–	79
[Blocco AWB] ¹	Durante l'utilizzo della funzione di bilanciamento del bianco automatico, blocca il bilanciamento sui valori correnti.	●	–	80
[ AWB], [ Set A], [ Set B], [ Diurno], [ Tungsteno], [ Kelvin]	Imposta la modalità o impostazione del bilanciamento del bianco sull'opzione specificata.	●	–	78
[IS ottico]	Attiva o disattiva l'obiettivo ottico IS.	●	–	–
[IS digitale]	Attiva o disattiva lo stabilizzatore di immagine digitale (IS digitale).			
[Pausa IS digitale] ¹	Disattiva lo stabilizzatore di immagine digitale finché il pulsante viene tenuto premuto.	●	–	91
[Configura LCD]	Apri il menu [ Impostaz. monitor] con le opzioni per la regolazione del monitor LCD.	●	●	198
[Visualizz.: HDMI]	Attiva o disattiva le indicazioni sullo schermo della videocamera.	●	●	151
[Opacità OSD: tutte], [Opacità OSD: LCD], [Opacità OSD: HDMI]	Cambia il livello di trasparenza delle indicazioni sullo schermo.	●	●	151
[DISP]	Cambia il livello di visualizzazione delle indicazioni su schermo.	●	●	52
[Orientamento OSD: LCD]	Cambia la direzione delle indicazioni su schermo secondo l'ordine: standard, rotazione di 90 gradi, rotazione di 270 gradi.	●	–	54
[Marcatori: tutte], [Marcatori: LCD], [Marcatori: HDMI]	Attiva o disattiva i marcatori.	●	–	94
[Barre colore]	Attiva o disattiva la visualizzazione delle barre di colore.	●	–	108
[Streaming IP]	Attiva o disattiva la funzione di streaming IP.	●	–	179
[Photo] ¹	Registra una foto.	●	–	48
[Visiona registraz] ¹	Riproduce l'ultima clip registrata in modalità CAMERA.	●	–	55
[Time Code]	Apri la pagina del menu [ Configura sistema] con le impostazioni del time code.	●	–	97
[Agg Shot Mark] ¹	Aggiunge un contrassegno Shot alla clip.	●	●	112,
[Aggiungi  Mark], [Aggiungi  Mark]	Aggiunge un contrassegno  o  alla clip.	●	●	147,
[Cuffie +], [Cuffie -]	Aumenta o diminuisce, rispettivamente, il volume delle cuffie.	●	●	144

Nome della funzione	Descrizione	Modalità CAMERA	Modalità MEDIA	
[Monitor canali]	Commuta l'uscita dei canali audio dal terminale  (cuffie) e dall'altoparlante integrato.	●	●	156
[Indicatore livello audio]	Visualizza o nasconde l'indicatore di livello audio.	●	●	104
[FUNC]	Entra nella modalità di impostazione diretta.	●	–	57
[Ralenti/Veloce]	Attiva o disattiva la registrazione rallentata o accelerata.	●	–	115
[Frame rate Rall./vel.]	Quando è attivata la registrazione rallentata o accelerata, evidenzia la velocità fotogrammi di ripresa per regolarla.			
[Uscita: 60 ⇔ 60 (24) fps] ^{1,2} , [Uscita: 60 ⇔ 60 (30) fps] ^{1,2}	Quando è 59.94P o 59.94i, la velocità dei fotogrammi dai terminali in uscita e quella dello schermo LCD passa rispettivamente a 24 o 30 fps.	●	–	–
[Diaframma]	Entra nella modalità di impostazione diretta con il valore di apertura evidenziato e pronto per essere modificato.	●	–	74
[Otturatore]	Entra nella modalità di impostazione diretta, con la velocità otturatore evidenziata e pronta per essere modificata.	●	–	68
[ISO/Guadagno]	Entra nella modalità di impostazione diretta, con la velocità ISO o il valore di guadagno evidenziati e pronti per essere modificati.	●	–	70
[Stato] ¹	Visualizza le schermate di stato.	●	●	205
[Stato audio]	Visualizza le schermate di stato [] Configura audio]. È possibile premere SET per aprire il menu [] Configura audio].	●	●	209
[Custom Picture]	Apre il menu [ Custom Picture].	●	–	127
[Menu personale]	Apre il menu personalizzato [ Menu personale].	●	–	28
[Inizializza supporti]	Apre il sottomenu [Inizializza supporti].	●	●	37
[Play/Pausa]	Sospende e riavvia la riproduzione.	–	●	141
[INDEX/annulla continuaz.]	Torna alla schermata indice. Selezionandola la volta successiva, la clip verrà riprodotta dall'inizio.	–	●	141
[INDEX]	Torna alla schermata indice. Selezionandola la volta successiva, la clip verrà riprodotta dal fotogramma di arresto.			
[Modalità fuoco]	Passa dalla modalità AF (autofocus) a quella MF (fuoco manuale) e viceversa.	●	–	49
[REC]	Ha la stessa funzione del pulsante REC. Si può assegnare solo al pulsante programmabile 4 sulla videocamera.	●	–	47
[ Impostazioni utente] ¹	Slot personalizzabile. Consente di assegnare a un pulsante l'opzione di menu desiderata.	●	●	–

¹ La funzione può essere usata solo assegnandola ad un pulsante.

² Non disponibile quando è attivata la registrazione rallentata o accelerata.

Impostazioni immagine personalizzata

La videocamera consente di modificare numerose impostazioni (📖 132) relative a vari aspetti dell'immagine generata. Nell'insieme, tutte queste impostazioni sono trattate come un singolo file di immagine personalizzata. Dopo aver configurato le impostazioni desiderate in base alle proprie preferenze, è possibile salvare fino a 20 file di immagine personalizzata (nella videocamera oppure su una scheda SD) e caricarli in un secondo momento per applicare esattamente le stesse impostazioni (📖 130). È anche possibile salvare il file immagine personalizzata nei metadati registrati con le clip XF-AVC (📖 131). Le impostazioni di immagine personalizzata non influiscono sulla registrazione e sull'uscita delle clip RAW.

Selezione di file immagine personalizzata

In modalità CAMERA, selezionare un file immagine personalizzata per applicare le relative impostazioni alle registrazioni oppure per modificare, rinominare, proteggere o trasferire il file.

1 Selezionare **MENU** > [**CP** Custom Picture] > [Seleziona **CP** File].

- Appare la schermata per la selezione del file di immagine personalizzata.
- Selezionare uno dei file immagine personalizzata salvati sulla videocamera (da C1 a C20). Prima di poter utilizzare le impostazioni di un file di immagine personalizzata salvato su una scheda SD, è necessario copiare il file sulla videocamera (📖 131).
- Si possono anche utilizzare le impostazioni di registrazione  del controllo tattile (📖 56).

2 Selezionare il file desiderato.

- Quando si chiude il menu, verranno applicate le impostazioni del file immagine personalizzata selezionato.

Impostazioni di immagine predefinite

Le seguenti impostazioni vengono salvate nei file di immagine personalizzata da C1 a C20 come impostazioni di immagine personalizzata predefinite. I file di immagine personalizzata da C1 a C9 sono protetti per impostazione predefinita e dovranno essere sprotetti prima di poterli modificare.

Preimpostazione di file immagine personalizzata	[Gamma/Color Space]* (curva di gamma e spazio colore)	[Color Matrix]* (matrice colore)	[Look File] (File look)	Caratteristiche
C1: [BT.709 Wide DR]	[BT.709 Wide DR / BT.709]	[Neutral]	–	Queste impostazioni producono una gamma dinamica ampia e sono adatte per la riproduzione su schermi conformi allo standard BT.709.
C2: [Canon Log 2]	[Canon Log 2 / C.Gamut]	[Neutral]	–	Queste impostazioni utilizzano la gamma Canon Log 2 e richiedono l'elaborazione in postproduzione. Producono migliori gradazioni nelle ombre (aree scure dell'immagine).
C3: [Canon Log 3]	[Canon Log 3 / C.Gamut]	[Neutral]	–	Queste impostazioni utilizzano la gamma Canon Log 3 e richiedono l'elaborazione in postproduzione. Mantengono le caratteristiche della gamma [Canon Log] ampliandone l'escursione dinamica.
C4: [PQ]	[PQ / BT.2020]	[Neutral]	–	Queste impostazioni usano una curva di gamma dinamica elevata conforme allo standard PQ definito da ITU-R BT.2100.**
C5: [HLG]	[HLG / BT.2020]	[Neutral]	–	Queste impostazioni usano una curva di gamma dinamica elevata conforme allo standard HLG definito da ITU-R BT.2100.**
C6: [BT.709 Standard]	[BT.709 Standard / BT.709]	[Video]	–	Queste impostazioni sono adatte per la riproduzione su schermi conformi allo standard BT.709 e utilizzano una curva di gamma che soddisfa gli standard ITU-R BT.709.
C7: [EOS Standard]	[BT.709 Wide DR / BT.709]	[Neutral]	Acceso	Riproduce la qualità e l'aspetto dell'immagine di una fotocamera con obiettivi intercambiabili DSLR EOS con lo stile di immagine impostato su [Standard].

Preimpostazione di file immagine personalizzata	[Gamma/Color Space]* (curva di gamma e spazio colore)	[Color Matrix]* (matrice colore)	[Look File] (File look)	Caratteristiche
C8: [EOS Neutral]	[BT.709 Wide DR / BT.709]	[Neutral]	Acceso	Riproduce la qualità e l'aspetto dell'immagine di una fotocamera con obiettivi intercambiabili DSLR EOS con lo stile di immagine impostato su [Neutral].
C9: [Canon 709]	[Canon 709 / BT.709]	[Neutral]	–	Queste impostazioni producono un look appropriato per l'utilizzo senza elaborazione in post-produzione, offrendo un elevato contrasto e garantendo una ampia gamma dinamica ottimizzata per la riproduzione su monitor conformi a BT.709.
C10: da [User10] a C20: [User20]	[BT.709 Wide DR / BT.709]	[Neutral]	–	Queste impostazioni utilizzano una curva di gamma con escursione dinamica molto ampia, ottimizzata per la riproduzione su schermi conformi allo standard BT.709.

* L'impostazione si trova in **MENU** > [**CP** Custom Picture] > [Modifica file **CP**].

** ITU-R BT.2100 è uno standard di profondità del colore a 10 o 12 bit. Quando la configurazione video è impostata su una delle opzioni di colore a 8 bit, la curva di gamma è da considerarsi approssimativamente equivalente a quello standard.

 **NOTE**

Informazioni sulle curve di gamma logaritmiche (impostazioni Canon Log)

- Queste curve di gamma richiedono elaborazione in postproduzione. Sono concepite per sfruttare al meglio le caratteristiche del sensore di imaging, in modo da ottenere livelli di escursione dinamica eccezionali.
- In modalità CAMERA è possibile applicare una LUT all'immagine sullo schermo LCD per utilizzare impostazioni di curva di gamma più idonee alla visualizzazione su un monitor.
- Sono disponibili anche altre tabelle LUT applicabili nell'elaborazione in postproduzione. Per le informazioni più aggiornate sulle tabelle LUT disponibili, visitare il sito web Canon del paese di residenza.

Modifica delle impostazioni di immagine personalizzata con il controllo remoto RC-V100

- Se alla videocamera è connesso il controllo remoto RC-V100, è possibile aprire il menu [**CP** Custom Picture] premendo il pulsante CUSTOM PICT. del controllo remoto.
- Se sulla videocamera è selezionato un file immagine personalizzata protetto, non è possibile modificare le impostazioni relative all'immagine personalizzata con il controllo remoto.
- La regolazione delle impostazioni relative all'immagine personalizzata mediante il controllo remoto modificherà le impostazioni registrate nel file immagine personalizzata correntemente selezionato. Se si desidera conservare un file immagine personalizzata importante, è necessario copiarlo in anticipo sulla scheda SD, oppure selezionare un file immagine personalizzata che può essere modificato.

Modifica delle impostazioni del file immagine personalizzata

In modalità CAMERA, regolare la qualità dell'immagine e salvare le impostazioni includendole in un file di immagine personalizzata.

1 Selezionare un file di immagine personalizzata ( 127).

2 Selezionare **MENU** > [**CP** Custom Picture] > [Modifica file **CP**].

- Selezionare un file di immagine personalizzata non protetto.

3 Selezionare un'impostazione da modificare e quindi l'opzione desiderata.

- Per maggiori dettagli sulle varie impostazioni, consultare *Impostazioni immagine personalizzata disponibili* ( 132).
- Se necessario, ripetere il passaggio 3 per le altre impostazioni.
- Quando si chiude il menu, verranno applicate le nuove impostazioni del file immagine personalizzata.

Rinomina di file immagine personalizzata

- 1 Selezionare un file di immagine personalizzata (📖 127).
- 2 Selezionare **MENU** > [CP Custom Picture] > [Modifica file CP] > [Rinomina] > [Ingresso].
 - Assegnare un nome al file (massimo 16 caratteri) (📖 30).

Protezione di file immagine personalizzata

La protezione di un file immagine personalizzata ne impedisce la modifica accidentale delle impostazioni.

- 1 Selezionare un file di immagine personalizzata (📖 127).
- 2 Selezionare **MENU** > [CP Custom Picture] > [Modifica file CP] > [Protezione] > [Protezione].
 - [🔒] apparirà accanto al nome del file.
 - Per rimuovere la protezione, selezionare invece [No protez].

Ripristino dei file immagine personalizzata

- 1 Selezionare un file di immagine personalizzata (📖 127).
- 2 Selezionare **MENU** > [CP Custom Picture] > [Modifica file CP] > [Ripristino].
- 3 Selezionare una preimpostazione di immagine personalizzata e poi selezionare [OK].
 - Il file di immagine personalizzata acquisirà i valori selezionati.

File Look (Look Files)

I file LUT creati con DaVinci Resolve di Blackmagic Design si possono registrare come file look nel file di immagine personalizzata. I file look permettono di regolare la qualità video delle registrazioni. Queste regolazioni hanno effetto solo su clip proxy, foto e schermo/terminali di uscita.

- 1 Inserire nell'alloggiamento B la scheda SD con il file Look desiderato (formato .cube, allocato nella directory radice della scheda SD).
- 2 Selezionare un file di immagine personalizzata. (📖 127)
- 3 Selezionare **MENU** > [CP Custom Picture] > [Modifica file CP] > [Gamma/Color Space] > opzione desiderata.
- 4 Selezionare **MENU** > [CP Custom Picture] > [Modifica file CP] > [Impostazione Look File] > [Registra].
 - Appaiono i file Look contenuti nella scheda SD.
- 5 Selezionare il file Look desiderato.
- 6 Selezionare l'impostazione [Gamma/Color Space] da usare dopo l'applicazione del file Look.
- 7 Selezionare [OK] due volte.
 - Il file Look selezionato verrà caricato e registrato nel file di immagine personalizzata.
 - Le regolazioni della qualità di immagine contenute nel file Look verranno applicate e [LOOK] apparirà sullo schermo.
 - Quando si disabilitano le regolazioni di qualità di immagine impostate nel file look, selezionare **MENU** > [CP Custom Picture] > [Modifica file CP] > [Look File] > [Spento].

i NOTE**Informazioni sui file Look**

- La videocamera supporta file LUT (3D LUT/formato .cube) a griglia 17 o 33 creati con DaVinci Resolve di Blackmagic Design.
- Non sono supportati i file LUT il cui header ("LUT_3D_INPUT_RANGE") ha un range di ingresso non compreso tra 0 e 1.
- Non sono supportati i file LUT con valori non compresi tra 0 e 1 nell'area dati.
- I file LUT di dimensione pari o superiore a 2 MB o il cui nome ha più di 65 caratteri non sono supportati.
- Solo i seguenti caratteri possono essere utilizzati nel nome dei file:
numeri da 0 a 9, lettere maiuscole e minuscole da "a" a "z", trattino basso (_), trattino (-), punto (.) e spazio a byte singolo.
- Salvare un file di Look nella directory radice della scheda SD.
- Se non si seleziona la curva di gamma di ingresso/uscita e la conversione dello spazio colore corrette, il video non sarà emesso correttamente.
- I file Look non sono utilizzabili se l'impostazione [Gamma/Color Space], [HLG Color] o [Over 100%] è stata modificata dopo la registrazione.
- Quando il componente della curva di gamma di [Gamma/Color Space] nell'immagine personalizzata è impostato su [BT.709 Normal], [BT.709 Standard] o [BT.709 Wide DR], i livelli di luminosità super bianco (segnale video oltre il 100%) e super nero (segnale video inferiore a 0%) verranno tagliati. Quando il segnale video contiene livelli di luminosità super bianchi, selezionare **MENU** > [**CP** Custom Picture] > [Edit **CP** File] > [Other Functions] > [Over 100%] > [Press] e poi attivare il file Look per applicarlo a un segnale compresso al 100%.
- Quando si riproducono clip RAW, il file look memorizzato al momento della registrazione verrà applicato solo alla miniatura e non alla clip.

Eliminare un file Look

I file Look registrati nei file di immagine personalizzata si possono eliminare.

- 1 Selezionare un file di immagine personalizzata (📁 127).
- 2 Selezionare **MENU** > [**CP** Custom Picture] > [Modifica file **CP**] > [Impostazione Look File] > [Elimina] > [OK].
 - Il file look verrà eliminato e le regolazioni della qualità dell'immagine verranno annullate tornando alle impostazioni originali del file di immagine personalizzata selezionato.

Salvare un file di immagine personalizzata**Copiare file di immagine personalizzata**

È possibile copiare i file immagine personalizzata dalla videocamera a una scheda SD e viceversa. Inserire prima nella videocamera una scheda su cui salvare i file immagine personalizzata o la scheda che contiene il file immagine personalizzata che si desidera caricare.



Copia di un file dalla videocamera a una scheda SD

- 1 Selezionare un file di immagine personalizzata (📁 127).
- 2 Selezionare **MENU** > [**CP** Custom Picture] > [Salva file **CP**] > [Copia su scheda SD B].
- 3 Selezionare il file di destinazione sulla scheda e quindi [OK].
 - Selezionare un file immagine personalizzata esistente per sovrascriverlo oppure selezionare [Nuovo file] per salvare le impostazioni in un nuovo file immagine personalizzata sulla scheda.
- 4 Quando viene visualizzato il messaggio di conferma, premere SET.

 NOTE

- I file di immagine personalizzata sono compatibili esclusivamente con videocamere dello stesso modello.

Sostituzione di un file sulla videocamera con un file di una scheda SD

- 1 Selezionare il file di immagine personalizzata che si desidera sostituire ( 127).
- 2 Selezionare **MENU** > [ Custom Picture] > [Salva file ] > [Carica da scheda SD B].
- 3 Selezionare il file con le impostazioni che si desidera replicare e quindi [OK].
 - Il file della videocamera verrà sovrascritto con il file proveniente dalla scheda.
- 4 Quando viene visualizzato il messaggio di conferma, premere SET.

Inserire un file di immagine personalizzata nelle clip (modalità CAMERA)

Durante la registrazione in formato XF-AVC dopo aver configurato impostazioni di immagine personalizzata, è possibile incorporare il file di immagine personalizzata nei metadati e salvarlo insieme alle clip. Visualizzando la schermata delle informazioni in modalità MEDIA si possono controllare le impostazioni di immagine personalizzata utilizzate al momento della registrazione.

Selezionare **MENU** > [ Configura reg./supporto] > [Metadati] > [Aggiungi file ] > [Acceso].

Impostazioni immagine personalizzata disponibili

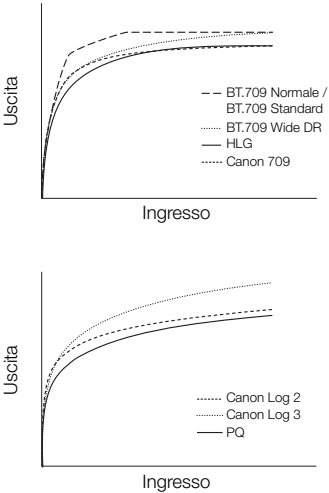
Voci di menu	Opzioni / altre informazioni
<p>[Gamma/Color Space]</p> 	<p>[Canon Log 2 / C.Gamut], [Canon Log 3 / C.Gamut], [Canon Log 3 / BT.2020], [Canon Log 3 / BT.709], [PQ / BT.2020], [HLG / BT.2020], [BT.709 Wide DR / BT.2020], [BT.709 Wide DR / BT.709], [BT.709 Normal / BT.2020], [BT.709 Normal / BT.709], [BT.709 Standard / BT.709], [Canon 709 / BT.709]</p> <p>Combinazione delle impostazioni di curva di gamma e spazio colore che modifica l'aspetto generale e lo spazio colore dell'immagine.</p> <p>Curva di gamma</p> <p>[Canon Log 2]: curva di gamma logaritmica che ottiene una gradazione di colore più ricca nelle aree scure dell'immagine. Richiede un'ulteriore elaborazione delle immagini in postproduzione.</p> <p>[Canon Log 3]: curva di gamma logaritmica che mantiene le caratteristiche dell'impostazione [Canon Log] espandendone l'escursione dinamica. Richiede un'ulteriore elaborazione delle immagini in postproduzione.</p> <p>[PQ]: curva di gamma HDR (gamma dinamica elevata) conforme allo standard PQ definito da ITU-R BT.2100.*</p> <p>[HLG]: curva di gamma HDR (gamma dinamica elevata) conforme allo standard HLG definito da ITU-R BT.2100.*</p> <p>[BT.709 Wide DR]: curva di gamma con un'escursione dinamica molto ampia. Ottimizzata per la riproduzione su schermi conformi allo standard BT.709. Equivalente all'impostazione [Wide DR] nei modelli precedenti della videocamera.</p> <p>[BT.709 Normal]: curva di gamma che, rispetto allo standard ITU-R BT.709, scurisce le zone scure e riduce il contrasto in quelle più chiare. Ottimizzata per la riproduzione su schermi conformi allo standard BT.709. Equivalente all'impostazione [Normal 1] nei modelli precedenti della videocamera.</p> <p>[BT.709 Standard]: curva di gamma conforme agli standard ITU-R BT.709, per la riproduzione su schermi a standard BT.709. Equivalente all'impostazione [Normal 3] nei modelli precedenti della videocamera.</p> <p>[Canon 709]: curva di gamma appropriata per l'utilizzo senza elaborazione in post-produzione, garantendo elevato contrasto e ampia gamma dinamica. Utilizzare questa opzione per la visualizzazione su un monitor conforme a BT.709.</p> <p>* ITU-R BT.2100 è uno standard di profondità del colore a 10 o 12 bit. Quando la configurazione video è impostata su una delle opzioni di colore a 8 bit, la curva di gamma è da considerarsi approssimativamente equivalente a quello standard.</p> <p>Spazio colore</p> <p>[C.Gamut]: spazio colore sviluppato da Canon in base alle specifiche caratteristiche del sensore di imaging della videocamera. Copre una gamma di colori più ampia rispetto a quella di BT.2020. Utilizzare questa impostazione con i flussi di lavoro che richiedono lo spazio colore ACES2065-1.</p> <p>[BT.2020]: spazio colore conforme agli standard ITU-R BT.2020, che definiscono i parametri per la televisione ad altissima definizione (4K/8K).</p> <p>[BT.709]: spazio colore standard compatibile con le specifiche tecniche sRGB.</p>
<p>[Color Matrix]</p>	<p>[Neutral], [Production Camera], [Video]</p> <p>La matrice di colore modifica la tonalità di colore generale dell'immagine.</p> <p>[Neutral]: riproduce colori neutri.</p> <p>[Production Camera]: riproduce colori più appropriati per produzioni cinematografiche.</p> <p>[Video]: riproduce i colori con contrasto adatto alla trasmissione televisiva.</p>
<p>[Look File]</p>	<p>[Acceso], [Spento]</p> <p>Le regolazioni della qualità di immagine contenute nel file look verranno applicate.</p>
<p>[Impostazione Look File]</p> <p>[Registra]</p> <p>[Elimina]</p>	<p>Registra un file look in un file di immagine personalizzata.</p> <p>Elimina un file look da un file di immagine personalizzata.</p>

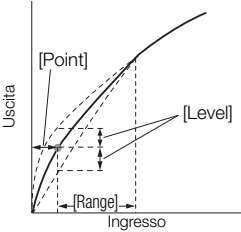
Voci di menu	Opzioni / altre informazioni
[HLG Color]	[BT.2100], [Vivid] Cambia la qualità della riproduzione del colore quando si utilizza hybrid log gamma (HLG). Questa impostazione è disponibile solo quando [Gamma/Color Space] è impostato su [HLG / BT.2020]. [BT.2100]: riproduzione del colore in base alle specifiche ITU-R BT.2100. [Vivid]: riproduzione del colore più saturata in base all'approccio 'Traditional Colour' in ITU-R BT.2390.
[Black]	
[Master Pedestal]	Da -50 a +50 (±0) Incrementa o decrementa il livello di nero. Valori più alti rendono più luminose le aree scure ma diminuiscono il contrasto. Questa impostazione non è disponibile quando il componente della curva di gamma dell'impostazione [Gamma/Color Space] è impostato su una delle opzioni [Canon Log 2] o [Canon Log 3].
[Master Black Red], [Master Black Green], [Master Black Blue]	Da -50 a +50 (±0) Queste impostazioni correggono la dominante di colore nel nero. Queste impostazioni non sono disponibili quando il componente della curva di gamma dell'impostazione [Gamma/Color Space] è impostato su una delle opzioni [Canon Log 2] o [Canon Log 3].
[Black Gamma]	
[Level]	Da -50 a +50 (±0)
[Range], [Point]	Da -20 a +50 (±0)
	Queste impostazioni agiscono sulla porzione inferiore della curva di gamma (le aree scure dell'immagine). Queste impostazioni sono disponibili solo quando il componente della curva di gamma dell'impostazione [Gamma/Color Space] è impostato su una delle opzioni [BT.709 Normal] o [BT.709 Standard]. [Level]: alza o abbassa la sezione inferiore della curva di gamma. [Range]: seleziona l'intervallo di regolazione dal punto [Point] selezionato. [Point]: determina la forma della parte inferiore della curva di gamma.
[Low Key Saturation]	
[Activate]	[On], [Off] Impostare questa voce su [On] per abilitare la regolazione della saturazione del colore nelle aree scure con l'impostazione [Level].
[Level]	Da -50 a +50 (±0) Specifica il livello di saturazione dei colori nelle aree scure.

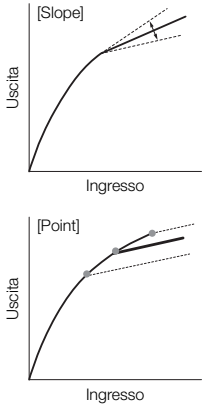
Voci di menu	Opzioni / altre informazioni
[Knee]	
[Activate]	[On], [Off] Impostare questa voce su [On] per abilitare la regolazione del punto di knee con le impostazioni elencate di seguito. Queste impostazioni sono disponibili solo quando il componente della curva di gamma dell'impostazione [Gamma/Color Space] è impostato su una delle opzioni [BT.709 Normal] o [BT.709 Standard].
[Slope]	Da -35 a +50 (±0)
[Point]	Da 50 a 109 (95)
[Saturation]	Da -10 a +10 (±0)
	<p>Queste impostazioni agiscono sulla porzione superiore della curva di gamma (le alte luci dell'immagine). Comprimito le alte luci, è possibile evitare che parti dell'immagine vengano sovraesposte.</p> <p>[Slope]: determina la pendenza della curva di gamma sopra il punto knee. [Point]: imposta il punto knee della curva di gamma. [Saturation]: regola la saturazione del colore nelle alte luci.</p>
[Sharpness]	
[Level]	Da -10 a +50 (±0) Imposta il livello di nitidezza del segnale di uscita video e del segnale registrato.
[Detail Frequency]	Da -8 a +8 (±0) Imposta la frequenza centrale della nitidezza orizzontale. Maggiore il valore, maggiore la frequenza e, di conseguenza, la nitidezza.
[Coring Level]	Da -30 a +50 (±0) Imposta il livello di correzione degli artefatti causati da livelli di nitidezza troppo alti (coring). Maggiore il valore, minore la nitidezza applicata ai dettagli più fini, riducendo il rumore.
[Limit]	Da -50 a +50 (±0) Limita il livello di nitidezza applicata.
[Noise Reduction]	
[Spatial Filter]	[Off] , da 1 a 12 Riduce il rumore applicando un effetto di messa a fuoco morbida sull'intera immagine. Se impostato su un valore diverso da [Off], non verranno generate scie o code, ma l'intera immagine avrà un aspetto più "soft".
[Frame Correlation]	[Off] , da 1 a 3 Riduce elementi di disturbo confrontando l'immagine attuale con quella precedente (campo). Se impostato su un valore diverso da [Spento], la risoluzione percepita non cambia, ma i soggetti in movimento potrebbero generare una scia.

Voci di menu	Opzioni / altre informazioni
[Skin Detail]	
[Effect Level]	[Off], [Low], [Middle], [High]
[Hue]	Da -16 a +16 (±0)
[Chroma], [Area], [Y Level]	Da 0 a 31 (16)
	<p>La videocamera applica un filtro che ammorbidisce le zone delle foto in cui sono presenti toni della pelle per dare un'immagine più piacevole. Modificando queste impostazioni, è possibile determinare le aree che verranno rilevate come toni della pelle. Le porzioni di immagine in cui vengono rilevati toni della pelle avranno un motivo a zebra sullo schermo o sul terminale di uscita video.</p> <p>[Effect Level]: regola il livello del filtro.</p> <p>[Hue]: regola la tonalità per il rilevamento dei toni della pelle.</p> <p>[Chroma]: regola la saturazione del colore per il rilevamento dei toni della pelle.</p> <p>[Area]: regola la gamma di colore per il rilevamento dei toni della pelle.</p> <p>[Y Level]: regola la luminosità per il rilevamento dei toni della pelle.</p>
[Color Matrix Tuning]	
[Gain]	Da -50 a +50 (±0)
[Phase]	Da -18 a +18 (±0)
	<p>Queste impostazioni regolano l'intensità di colore ([Gain]) e la fase di colore ([Phase]) della matrice di colore, agendo sulle tonalità di colore dell'intera immagine.</p>
[R-G], [R-B], [G-R], [G-B], [B-R], [B-G]	Da -50 a +50 (±0)
	<p>Ciascuna matrice modifica la tonalità dell'immagine lungo le gradazioni di colore indicate di seguito, agendo sui toni di colore dell'intera immagine.</p> <p>[R-G]: ciano/verde e rosso/magenta; [R-B]: ciano/blu e rosso/giallo; [G-R]: magenta/rosso e verde/ciano; [G-B]: magenta/blu e verde/giallo; [B-R]: giallo/rosso e blu/ciano; [B-G]: giallo/verde e blu/magenta.</p>
[White Balance]	
[R Gain], [G Gain], [B Gain]	Da -50 a +50 (±0)
	<p>Queste impostazioni regolano l'entità del bilanciamento del bianco sull'intera immagine modificando l'intensità dei toni rossi ([R Gain]), dei toni verdi ([G Gain]) e dei toni blu ([B Gain]).</p>
[Color Correction]	
[Select Area]	[Off], [Area A], [Area B], [Area A&B]
	<p>La videocamera identifica le zone in cui sono presenti determinate caratteristiche di colore (fase colore, chroma, area e livello Y) e le corregge durante la registrazione. È possibile impostare la correzione del colore per due aree diverse (A e B) ed applicare la correzione su una sola di esse ([Area A] o [Area B]) o su entrambe ([Area A&B]).</p> <p>Mentre è attivata la correzione del colore, le parti dell'immagine in cui non sono state rilevate le caratteristiche specificate per l'area A o B appariranno prive di colore sullo schermo o nell'uscita dai terminali (salvo il caso in cui si regolino le impostazioni [Revision Level]/[Revision Phase]).</p>
[Area A Setting Phase], [Area B Setting Phase]	Da 0 a 31 (0)
	<p>Queste impostazioni determinano la fase di colore dell'area da correggere (rispettivamente A o B).</p>
[Area A Setting Chroma], [Area B Setting Chroma], [Area A Setting Area], [Area B Setting Area], [Area A Setting Y Level], [Area B Setting Y Level]	Da 0 a 31 (16)
	<p>Queste impostazioni determinano le seguenti caratteristiche di colore dell'area da correggere (rispettivamente A o B).</p> <p>[Area A Setting Chroma], [Area B Setting Chroma]: saturazione di colore.</p> <p>[Area A Setting Area], [Area B Setting Area]: gamma di colore.</p> <p>[Area A Setting Y Level], [Area B Setting Y Level]: luminosità.</p>
[Area A Revision Level], [Area B Revision Level]	Da -50 a +50 (±0)
	<p>Queste impostazioni regolano l'entità della correzione applicata alla saturazione del colore nell'area da correggere (rispettivamente A o B).</p>

Voci di menu	Opzioni / altre informazioni
[Area A Revision Phase], [Area B Revision Phase]	Da -18 a +18 (±0) Queste impostazioni regolano l'entità della correzione applicata alla fase di colore nell'area da correggere (rispettivamente A o B).
[Other Functions]	
[Over 100%]	[Through] , [Press], [Clip] Determina la modalità di gestione dei segnali con un livello superiore a 100%. Questa impostazione non è disponibile quando il componente della curva di gamma dell'impostazione [Gamma/Color Space] è impostato su una delle opzioni [Canon Log 2], [Canon Log 3], [PQ], [HLG] o [Canon 709]. [Through]: lascia il segnale invariato. [Press]: i segnali di livello fino a 108% sono compressi al 100%. [Clip]: taglia il segnale a 100%.



i NOTE

- In base ad altre impostazioni di menu, non è sempre possibile ottenere l'effetto immagine desiderato, anche dopo aver modificato le impostazioni di immagine personalizzata.
- Quando un controllo remoto RC-V100 è collegato alla videocamera, è possibile modificare le impostazioni dell'immagine personalizzata elencate di seguito servendosi dei pulsanti e delle ghiere del controllo remoto.
 - [Black] > [Master Pedestal], [Master Black Red], [Master Black Blue]
 - [Black Gamma] > [Level]
 - [Knee] > [Slope], [Point] (solo se [Knee] > [Activate] è impostato su [On])
 - [Sharpness] > [Level]
 - [White Balance] > [R Gain], [B Gain]



Salvataggio e caricamento delle impostazioni del menu

Dopo averle configurate secondo le proprie esigenze, le impostazioni dei vari menu possono essere salvate nella videocamera o su scheda SD B. Queste impostazioni possono essere caricate e riutilizzate in un'altra occasione oppure possono essere caricate su un'altra videocamera dello stesso modello per poterla utilizzare nello stesso modo.









Salvataggio delle impostazioni del menu

- 1 Selezionare **MENU** > [ Configura sistema] > [Trasferire menu/] > [Salva].
- 2 Selezionare [Alla videocamera] o [A scheda SD B] e quindi [OK].
 - Le impostazioni di menu della videocamera verranno salvate nella destinazione selezionata. Se le impostazioni di menu sono state salvate in precedenza, il vecchio file verrà sovrascritto dalle impostazioni di menu correnti.

Caricamento delle impostazioni del menu

- 1 Selezionare **MENU** > [ Configura sistema] > [Trasferire menu/] > [Carica].
- 2 Selezionare [Dalla videocamera] o [Da scheda SD B] e quindi [OK].
 - Le impostazioni di menu della videocamera saranno sostituite dalle impostazioni contenute nel file precedentemente salvato. Lo schermo diventerà momentaneamente scuro e la videocamera si riavvierà.

NOTE

- Questa operazione non salva le impostazioni menu indicate di seguito.
 - **MENU** > [ Configura videocamera] > [Barre colore]
 - **MENU** > [ Custom Picture] > [Modifica file ] > [Impostazione Look File] (solo salvataggi [Alla videocamera])
 - I file look utilizzati con l'impostazione **MENU** > [ Custom Picture] > [Seleziona file ] > [EOS Standard] o [EOS Neutral] (solo se salvati con [Alla videocamera])*
 - **MENU** > [ Configura reg./supporto] > [Metadati] > [User Memo]
 - **MENU** > [ Funzioni di assistenza] > [Ingrandimento], [Uscita ingrandita]
 - **MENU** > [ Funzioni di assistenza] > [Impostazioni forma d'onda] > [Dim.: LCD]
 - Il certificato radice per i trasferimenti FTP protetti
 - * Quando si caricano impostazioni con file di immagine personalizzata impostati su [EOS Standard] o [EOS Neutral] utilizzando l'opzione [Dalla videocamera], selezionare **MENU** > [Modifica file ] > [Ripristino] > [EOS Standard] o [EOS Neutral] per impostare nuovamente un look file.
- Quando si caricano le impostazioni di menu con questa operazione, i file immagine personalizzata verranno sempre sovrascritti, anche se protetti.

Riproduzione

Questa sezione descrive le procedure per la riproduzione di file registrati con la videocamera. Per informazioni dettagliate sulla riproduzione delle registrazioni su un monitor esterno, consultare *Collegamento a un monitor o registratore esterni* (📖 150).

Mostrare la schermata indice

Premere il pulsante MEDIA (📖 16)

- La videocamera entra in modalità MEDIA e le miniature delle clip appaiono nella schermata indice.
- Spostare il riquadro di selezione arancione utilizzando il joystick o la ghiera SELECT.
- Per passare alla pagina successiva/precedente, fare scorrere verso l'alto o il basso sullo schermo o ruotare la rotella di controllo anteriore.

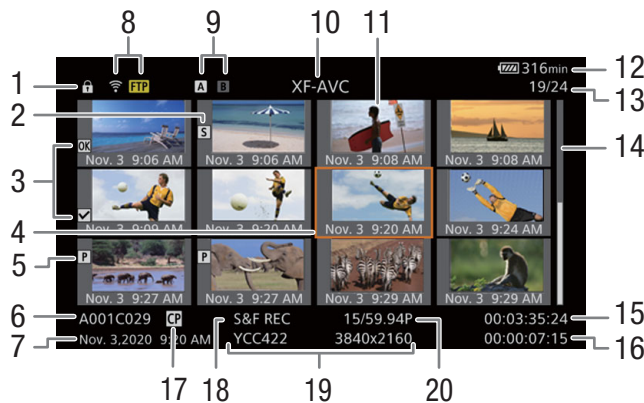

- | | |
|--|--|
| <ol style="list-style-type: none"> 1 Blocco pulsanti (📖 16) 2 Contrassegno Shot ¹ (📖 147) 3 Contrassegno OK ¹ / <input checked="" type="checkbox"/> ¹ (📖 147) 4 Riquadro di selezione arancione 5 Clip proxy (📖 66) 6 Identificazione della clip (indice videocamera, numero bobina, numero clip e nome del file clip/audio) (📖 42) 7 Data e ora di registrazione 8 Stato / funzioni di rete (📖 177) 9 Supporto di registrazione [A] / [B] <ul style="list-style-type: none"> • La scheda correntemente selezionata appare in bianco. 10 Schermata indice attualmente visualizzata (📖 140) | <ol style="list-style-type: none"> 11 Miniatura della clip 12 Livello di alimentazione (📖 51) 13 Numero della clip / numero totale delle clip 14 Data (solo mese e giorno) e ora di registrazione 15 Time code di inizio della clip 16 Durata della clip 17 File di immagine personalizzata incorporato¹ (📖 131) 18 Modalità di registrazione speciale (📖 115) 19 Campionamento del colore¹ e risoluzione, formato di registrazione audio <ul style="list-style-type: none"> • Per le clip RAW vengono visualizzate la modalità RAW (HQ/ST/LT) e la risoluzione. 20 Velocità dei fotogrammi² (📖 61) |
|--|--|

¹ Solo clip XF-AVC.

² Per le clip registrate nelle modalità di registrazione rallentata o accelerata, verranno visualizzate anche le velocità fotogrammi di ripresa e di riproduzione.

i NOTE

- Se la scheda contiene clip XF-AVC registrate con una frequenza di sistema diversa da quella correntemente utilizzata dalla videocamera, tali clip non potranno essere riprodotte e le relative miniature non appariranno nella schermata indice. Per riprodurre tali clip, impostare la frequenza di sistema della videocamera (☰ 60) sulla stessa frequenza delle registrazioni della scheda.

Passaggio da un alloggiamento scheda all'altro

Se entrambi gli alloggiamenti per schede contengono una scheda, premere il pulsante SLOT SELECT per riprodurre le registrazioni dall'altra scheda.

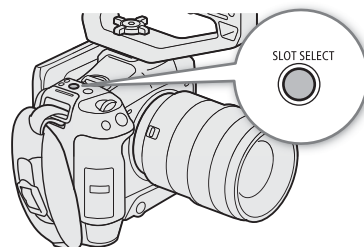
**Cambio delle schermate di indice**

La schermata di indice delle clip che appare quando si passa alla modalità MEDIA dipende dalle impostazioni di registrazione attuale.

- 1 Premere il pulsante INDEX.
 - Appare il menu di selezionate delle schermate indice.
- 2 Selezionare la schermata di indice desiderata.
 - Viene visualizzata la schermata di indice selezionata.
 - Selezionare [Annulla] per tornare alla schermata di indice precedente.

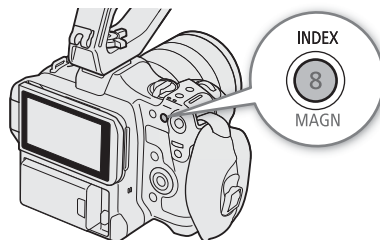
**Opzioni**

[RAW Index]: clip in formato RAW.

[XF-AVC Index]: clip in formato XF-AVC.

[MP4 Index]: clip in formato MP4.

[Photo index]: foto registrate sulla scheda.

[WAV Index]: file audio (formato WAV) per registrazioni rallentate o accelerate.

Riproduzione di registrazioni

Selezionato una schermata indice e riprodurre le clip, le foto o i file audio desiderati. Per riprodurre le registrazioni si può utilizzare lo schermo tattile, i pulsanti programmabili o il joystick.

Toccare la miniatura della registrazione da riprodurre.

- La riproduzione avrà inizio.
- Si può anche spostare il riquadro di selezione arancione utilizzando il joystick o la ghiera SELECT e poi tenere premuto (circa 1 secondo) il pulsante SET per avviare la riproduzione.
- Toccare lo schermo o premere il joystick per sospendere o riavviare la riproduzione.
- Premere il pulsante INDEX o toccare lo schermo verso il basso per arrestare la riproduzione e tornare alla schermata indice.
- Quando si guardano le foto, premere il joystick verso destra/sinistra per passare alla foto successiva/precedente.

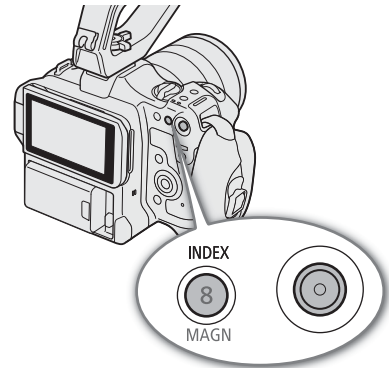

Impostazioni di immagine personalizzata delle clip RAW durante la riproduzione

Le clip RAW vengono riprodotte con le seguenti impostazioni di immagine personalizzata.

- [Gamma/Color Space]: stessa impostazione utilizzata per registrare
- [Color Matrix]: [Neutral]
- L'enfasi delle linee perimetrali viene ridotta come con l'impostazione [Sharpness] > [Level] a -10.
- Le altre opzioni vengono impostate su [Off].

i NOTE

- I file immagine di seguito potrebbero non essere visualizzati correttamente.
 - Immagini non registrate con questa videocamera.
 - Immagini modificate su un computer.
 - Immagini con nomi file modificati.

Visualizzazioni su schermo durante la riproduzione di clip

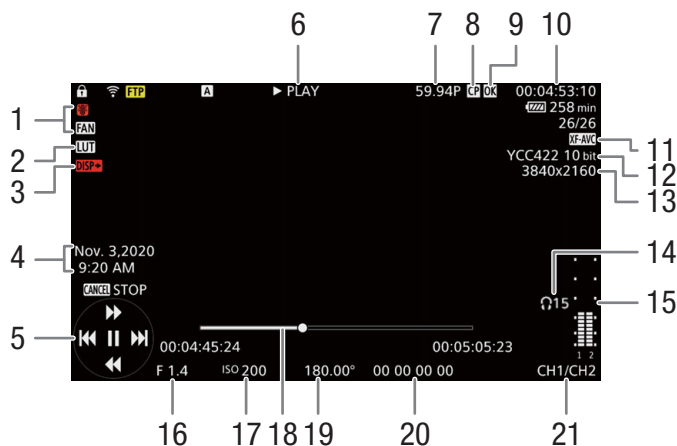

- | | |
|---|---|
| <p>1 Ventola in funzione (📖 45) e segnalazione temperatura (📖 217)</p> <p>2 LUT (📖 153)</p> <p>3 Indicazioni su schermo emesse in uscita (📖 151)</p> <p>4 Data e ora di registrazione⁵</p> <p>5 Joystick (📖 143)</p> <p>6 Riproduzione</p> <p>▶ PLAY Riproduzione</p> <p>⏸ PAUSE Sospensione della riproduzione</p> <p>◀◀/▶▶ Fotogramma indietro / Fotogramma avanti</p> <p>F FWD x5* ▶▶▶ Riproduzione veloce</p> <p>◀◀◀ F REV x5* Riproduzione veloce all'indietro</p> <p>* Velocità di riproduzione approssimativa: x5 / x15 / x60</p> <p>7 Velocità dei fotogrammi² (📖 61)</p> | <p>8 File di immagine personalizzata incorporato³ (📖 131)</p> <p>9 Contrassegno <input checked="" type="checkbox"/> / <input type="checkbox"/> / Clip proxy (📖 147, 66)</p> <p>10 Time code (📖 97)</p> <p>11 Formato video (📖 60)</p> <p>12 Campionamento e profondità del colore (📖 61)</p> <p>13 Risoluzione (📖 61)</p> <p>14 Volume delle cuffie (📖 144)</p> <p>15 Indicatore livello audio⁴</p> <p>16 Valore di apertura¹ (📖 74)</p> <p>17 Velocità ISO/Guadagno¹ (📖 70)</p> <p>18 Barra di avanzamento</p> <p>19 Velocità dell'otturatore¹ (📖 68)</p> <p>20 Bit utente (📖 98)</p> <p>21 Canali di emissione audio (📖 156)</p> |
|---|---|

¹ Solo quando [📖 Impostaz. monitor] > [Custom Display] > [Dati camera] è impostato su [Acceso].

² Per le clip registrate nelle modalità di registrazione rallentata o accelerata, verranno visualizzate anche le velocità fotogrammi di ripresa e di riproduzione.

³ Solo clip XF-AVC.

⁴ Solo quando [📖 Impostaz. monitor] > [Custom Display] > [Indicatore livello audio] è impostato su [Acceso].

⁵ Solo quando [📖 Impostaz. monitor] > [Custom Display] > [Data/ora] è impostato su [Acceso].

i NOTE

- Premere ripetutamente il pulsante DISP per cambiare il livello di visualizzazione a schermo (📖 74).

Schermata di riproduzione audio (WAV)

Consultare *Indicazioni su schermo durante la riproduzione di clip* (📖 142) per la descrizione delle indicazioni comuni a tutte le schermate di riproduzione.

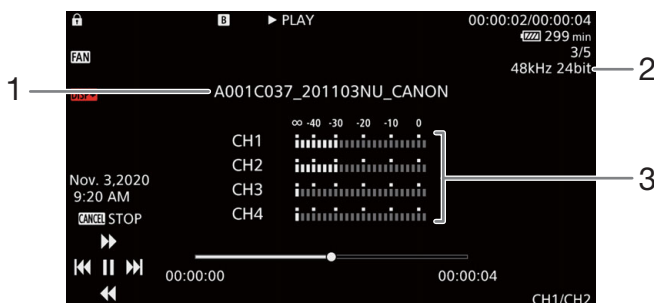

- 1 Nome del file audio
 2 Frequenza di campionamento e profondità di bit
 3 Indicatore del livello audio

Comandi di riproduzione delle clip

I seguenti tipi di riproduzione sono disponibili utilizzando il joystick e la guida del joystick a schermo. È possibile premere il pulsante DISP per mostrare o nascondere la guida del joystick.

Si può anche saltare a un determinato punto nel video utilizzando la barra di progressione.

Tipo di riproduzione	Funzionamento
Riproduzione veloce ¹	Durante la riproduzione, spingere il joystick in alto o in basso. Ripetere per aumentare la velocità di riproduzione a circa 5x → 15x → 60x rispetto alla velocità normale ² .
Fotogramma avanti/fotogramma indietro	Durante la pausa della riproduzione, spingere il joystick in alto o in basso.
Salta all'inizio della clip successiva	Durante la riproduzione, spingere il joystick verso destra.
Salta all'inizio della clip corrente	Durante la riproduzione, spingere il joystick verso sinistra.
Salta alla clip precedente	Durante la riproduzione, spingere il joystick verso sinistra due volte.
Cambia il punto in cui il video viene riprodotto o sospeso durante la riproduzione	Toccare o fare scorrere la barra di progressione durante la riproduzione o in pausa di riproduzione.

¹ Si potrebbero osservare anomalie nell'immagine riprodotta (artefatti, quadri o strisce).

² La velocità indicata sullo schermo è approssimativa.

i NOTE

- Nei tipi di riproduzione elencati nella tabella precedente non viene emesso audio.

Regolazione del volume

Per ascoltare l'audio durante la riproduzione normale utilizzare le cuffie o l'altoparlante integrato. Se si collegano delle cuffie al terminale  (cuffie), l'altoparlante verrà silenziato. Il segnale audio verrà emesso anche dal terminale HDMI OUT.

- 1 Selezionare **MENU** > [] Configura audio > [Volume cuffie] o [Volume speaker].
- 2 Selezionare il livello desiderato.

NOTE

- Per maggiori informazioni su come cambiare canale audio, consultare *Canali audio in uscita* (📖 156).
- Impostando un pulsante programmabile su [Cuffie +] o [Cuffie -] (📖 123), sarà sufficiente premerlo per regolare il volume delle cuffie senza usare il menu.

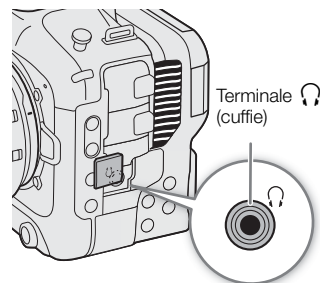

Operazioni sui file

È possibile eseguire varie operazioni sul file selezionato nella schermata indice usando il menu dei file. Le opzioni disponibili variano in base al tipo di riproduzione selezionato.

Operazioni con il menu dei file

1 Selezionare la registrazione desiderata.

2 Premere SET.

- Apparirà il menu dei file. Le funzioni disponibili variano in base alla registrazione.

3 Selezionare una voce nel menu.

Opzioni nel menu dei file

Voce di menu	Descrizione	Schermata indice				
		[RAW]	[XF-AVC]	[MP4]	[Foto]	[WAV]
[Annulla]	Chiude il menu.	●	●	●	●	●
[Play]	Avvia la riproduzione.	●	●	●	●	●
[Mostra info clip]	Mostra la schermata delle informazioni (📖 146).	●	●	●	–	–
[Aggiungi <input type="checkbox"/> Mark] o [Elimina <input type="checkbox"/> Mark] ^{1,2}	Aggiunge o elimina un contrassegno <input type="checkbox"/> (📖 147, 147).	–	●	–	–	–
[Aggiungi <input checked="" type="checkbox"/> Mark] o [Elimina <input checked="" type="checkbox"/> Mark] ^{1,2}	Aggiunge o elimina un contrassegno <input checked="" type="checkbox"/> (📖 147, 147).	–	●	–	–	–
[Del. All Shot Marks] ¹	Elimina tutti i contrassegni Shot (📖 148).	–	●	–	–	–
[Recupera]	Recupera una registrazione.	●	●	●	–	●
[Elimina]	Elimina una registrazione (📖 148).	●	●	●	●	●
[Elim. User Memo]	Elimina user memo e dati GPS di una clip (📖 148).	–	●	–	–	–
[Trasferimento FTP]	Trasferisce una clip tramite protocollo FTP (📖 178).	–	●	●	–	–
[Stop]	Arresta la riproduzione di foto.	–	–	–	●	–

¹ Clip proxy escluse.

² Se la clip contiene già un contrassegno o , nel menu apparirà l'opzione per eliminarlo.

Visualizzazione delle informazioni delle clip

1 Selezionare la clip desiderata nella schermata di indice della clip.

2 Nel menu del file, selezionare [Mostra info clip].

- Viene visualizzata la schermata [Info clip].
- Passare alla clip successiva o precedente premendo il joystick verso destra o sinistra. Premere il pulsante CANCEL per tornare alla schermata di indice.

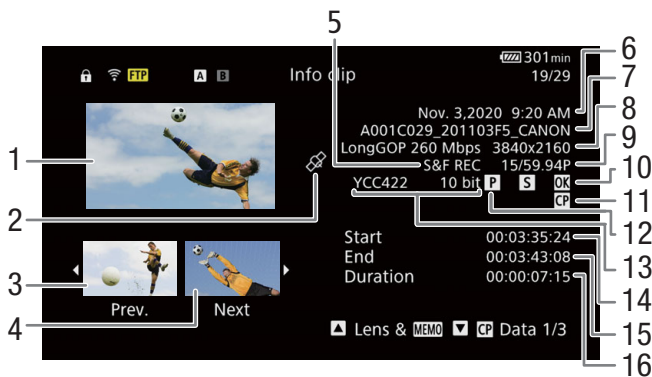

- | | | | |
|----|--|----|--|
| 1 | Miniatura della clip selezionata | 11 | File di immagine personalizzata incorporato ² (131) |
| 2 | Clip georeferenziata con dati GPS | 12 | Clip proxy (66) |
| 3 | Miniatura della clip precedente | 13 | Campionamento ² e profondità del colore (61) |
| 4 | Miniatura della clip successiva | • | Per le clip RAW vengono visualizzate la modalità RAW (HQ/ST/LT) e la profondità di colore. |
| 5 | Modalità di registrazione speciale (115) | 14 | Time code di inizio della clip |
| 6 | Data e ora di registrazione | 15 | Time code di fine della clip |
| 7 | Nome del file della clip (42) | 16 | Durata della clip |
| 8 | Compressione, bit rate e risoluzione (59) | | |
| 9 | Velocità dei fotogrammi ¹ (61) | | |
| 10 | Contrassegno Shot (147) e contrassegno OK / <input checked="" type="checkbox"/> ² (147) | | |

¹ Per le clip registrate nelle modalità di registrazione rallentata o accelerata, verranno visualizzate anche le velocità fotogrammi di ripresa e di riproduzione.

² Solo clip XF-AVC.

Visualizzare informazioni aggiuntive (solo clip XF-AVC)

Nella schermata [Info clip] di una clip XF-AVC, è possibile spingere il joystick su o giù o ruotare la ghiera SELECT per visualizzare le schermate con le informazioni aggiuntive.

Schermata [Lens & MEMO]: informazioni relative all'obiettivo utilizzato per registrare la clip. Se è stato registrato un memo utente con i metadati della clip, questa schermata mostrerà anche i dettagli del memo utente.

Schermate da [CP Data 1/3] a [CP Data 3/3]: se nella clip è stata integrato un file di immagine personalizzata, queste schermate ne mostrano le impostazioni utilizzate.

Premere ripetutamente il joystick verso il basso o ruotare la ghiera SELECT per controllare le schermate informative secondo l'ordine seguente: schermate da [CP Data 1/3] a [CP Data 3/3] → schermata [Lens & MEMO] → [Info clip].

Aggiungere contrassegni **OK** o **✓**

I contrassegni **OK** (**OK**) e (**✓**) si possono aggiungere alle clip XF-AVC per identificarle più facilmente. Dato che le clip su cui è presente un contrassegno **OK** non possono essere eliminate con questa videocamera, è possibile utilizzare questo contrassegno per la protezione di clip importanti.

Aggiunta di un contrassegno **OK** o **✓** durante la riproduzione

Si può aggiungere un contrassegno **OK** o **✓** a una clip durante la riproduzione o quando la riproduzione è in pausa.

- 1 Impostare un pulsante programmabile su [Aggiungi **OK** Mark] o [Aggiungi **✓** Mark] (📖 123).
- 2 Premere il pulsante programmabile durante la riproduzione/pausa di riproduzione della clip XF-AVC in cui aggiungere il contrassegno.
 - L'indicazione [**OK** Mark] o [**✓** Mark] apparirà brevemente per indicare l'aggiunta alla clip del contrassegno selezionato.
 - La riproduzione viene sospesa.

Aggiunta di un contrassegno **OK** o **✓** dalla schermata di indice

- 1 Selezionare la clip desiderata nella schermata indice XF-AVC.
- 2 Premere SET (menu dei file) e selezionare [Aggiungi **OK** Mark] o [Aggiungi **✓** Mark] > [OK].
 - Il contrassegno selezionato viene aggiunto alla clip.



NOTE

- Una clip non può contenere un contrassegno **OK** e un contrassegno **✓** contemporaneamente. Se si aggiunge un contrassegno **✓** ad una clip con un contrassegno **OK**, il contrassegno **OK** verrà eliminato. Analogamente, se si aggiunge un contrassegno **OK** ad una clip con un contrassegno **✓**, il contrassegno **✓** verrà eliminato.

Eliminazione di contrassegni **OK** o **✓**

I contrassegni **OK** o **✓** aggiunti alle clip XF-AVC si possono eliminare.

- 1 Selezionare la clip desiderata nella schermata indice XF-AVC.
- 2 Premere SET (menu dei file) e selezionare [Elimina **OK** Mark] o [Elimina **✓** Mark] > [OK].
 - Il contrassegno selezionato viene eliminato.

Aggiungere/eliminare Shot Mark

Durante la riproduzione di una clip principale registrata in formato XF-AVC, è possibile aggiungere shot mark (**S**) a fotogrammi specifici che si desidera evidenziare. I shot mark si possono eliminare tutti in una volta.

Aggiungere shot mark durante la riproduzione



- 1 Impostare un pulsante programmabile su [Agg Shot Mark] (📖 123).
- 2 Durante la riproduzione o la pausa di riproduzione, premere il pulsante programmabile in corrispondenza del punto della clip in cui si desidera aggiungere il shot mark.
 - [Shot Mark] apparirà momentaneamente e il contrassegno verrà aggiunto al fotogramma corrente della clip.
 - La riproduzione viene sospesa.

Eliminare tutti i Shot Mark da una clip

- 1 Selezionare la clip XF-AVC desiderata nella schermata indice.
- 2 Premere SET (menu dei file) e selezionare [Can. tutti Shot Mark] > [OK].
 - Tutti i shot mark della clip selezionata vengono eliminati.

148

Eliminazione di registrazioni

Si possono eliminare clip, foto e file audio delle registrazioni rallentate o accelerate. Per eliminare una clip contrassegnata con  è necessario prima eliminare il contrassegno  ( 147).

- 1 Selezionare il file desiderato nella schermata indice.
 - Le foto si possono selezionare nella schermata di riproduzione.
- 2 Premere SET (menu dei file) e selezionare [Elimina] > [OK].
 - Il file viene eliminato.
 - L'operazione non può essere annullata.



IMPORTANTE

- **Prestare attenzione durante l'eliminazione di registrazioni. Le foto eliminate non possono essere recuperate.**

Eliminazione memo utente e dati GPS da una clip

- 1 Selezionare la clip XF-AVC desiderata nella schermata indice.
- 2 Premere SET (menu dei file) e selezionare [Elim. User Memo] > [OK].
 - Le informazioni GPS e il memo utente registrati nei metadati della clip selezionata vengono eliminati.

Configurazione dell'uscita video

Il segnale video in uscita dal terminale HDMI™ OUT dipende dalla configurazione video della clip e da varie impostazioni di menu.

Configurazione dell'uscita video dal terminale HDMI OUT (registrazione/riproduzione)

Configurazione video della registrazione principale			MENU > [☛ Configura sistema]		Configurazione dell'uscita video ¹
Formato di registrazione principale	Risoluzione principale	Velocità fotogrammi	[HDMI modalità scan]	[Risoluz. max. HDMI]	Terminale HDMI OUT ²
RAW XF-AVC MP4	4096x2160	59.94P	[P]	[4096x2160 / 3840x2160]	4096x2160
		50.00P	[P]	[1920x1080]	1920x1080
		29.97P	[P]	[1280x720]	1280x720 59.94P / 50.00P / 60.00P ³
		25.00P	[PsF (forzata a 1080i)]	–	1920x1080 59.94i / 50.00i / 60.00i ³
	24.00P				
	23.98P				
	3840x2160 ⁴	59.94P	[P]	[4096x2160 / 3840x2160]	3840x2160
		50.00P	[P]	[1920x1080]	1920x1080
		29.97P	[P]	[1280x720]	1280x720 59.94P / 50.00P / 60.00P ³
		25.00P	[PsF (forzata a 1080i)]	–	1920x1080 59.94i / 50.00i / 60.00i ³
	24.00P				
	23.98P				
2048x1080 1920x1080 ⁴	59.94P	[P]	[4096x2160 / 3840x2160], [1920x1080]	1920x1080	
	50.00P	[P]	[1280x720]	1280x720 59.94P / 50.00P / 60.00P ³	
	29.97P	[PsF (forzata a 1080i)]	–	1920x1080 59.94i / 50.00i / 60.00i ³	
	25.00P				
24.00P					
23.98P					
1280x720 ⁴	59.94P	[P]	–	1280x720 59.94P o 50.00P ³	
	50.00P	[PsF (forzata a 1080i)]	–	1920x1080 59.94i o 50.00i ³	
1920x1080 ⁵	59.94i	–	–	1920x1080	
	50.00i				

¹ Nella maggior parte dei casi, la velocità fotogrammi del segnale di uscita sarà la stessa utilizzata per la registrazione (tranne quando è attivata la registrazione rallentata o accelerata).

² Verrà emessa in uscita la profondità di bit effettiva del segnale video.

³ La velocità dei fotogrammi del segnale in uscita è fissa e determinata dalla frequenza del sistema: le registrazioni a 24.00 Hz vengono emesse a 60.00P o 60.00i.

⁴ Tranne che per il formato RAW.

⁵ Solo clip in formato XF-AVC.

Collegamento a un monitor o registratore esterni

Quando si collega la videocamera a un dispositivo esterno (ad esempio un monitor per controllare la registrazione o la riproduzione oppure un videoregistratore), regolare nel menu le impostazioni necessarie. Per maggiori informazioni sui segnali in uscita, consultare *Configurazione dell'uscita video* (📖 149).

Diagramma di connessione

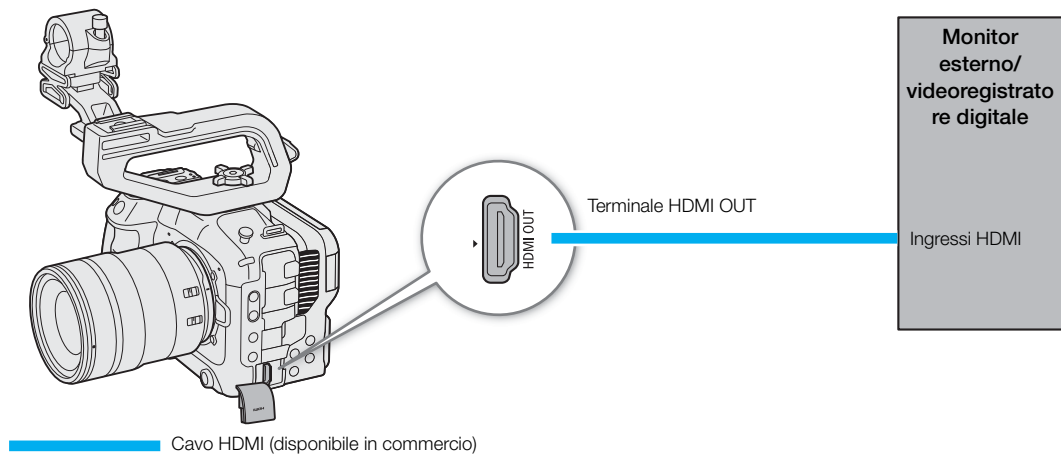

i NOTE

- Si consiglia di alimentare la videocamera da una presa di corrente tramite un adattatore CA.



Utilizzo del terminale HDMI OUT

Il segnale digitale emesso dal terminale HDMI™ OUT include il segnale video e il segnale audio. È possibile emettere anche il segnale del time code, il comando di registrazione e alcuni indicatori di assistenza (indicatori su schermo, marcatori, ecc.) per poterli controllare anche su un monitor esterno. In modalità CAMERA sarà emesso anche il segnale di time code della videocamera.

- 1 Collegare il cavo HDMI al terminale HDMI OUT.
- 2 Selezionare **MENU** > [🔧 Configura sistema] > [Risoluz. max. HDMI] > opzione desiderata.
- 3 Selezionare **MENU** > [🔧 Configura sistema] > [HDMI Scan Mode] > opzione desiderata.
- 4 Per emettere il segnale del time code, selezionare **MENU** > [🔧 Configura reg./supporto] > [HDMI Time Code] > [Acceso].

i NOTE

- È possibile impostare **MENU** > [🔧 Configura sistema] > [Collegato a monitor HDMI] su [Acceso] per cambiare automaticamente la risoluzione di uscita del terminale HDMI OUT in base alle funzionalità del monitor collegato. Se questa opzione è impostata su [Spento], la risoluzione di uscita viene impostata in base alle impostazioni del menu e se il monitor collegato non è compatibile con l'uscita del segnale dalla videocamera, l'uscita HDMI si arresterà.
- Il terminale HDMI OUT è di sola uscita. Non collegare la videocamera al terminale di uscita di un altro apparecchio mediante il terminale HDMI OUT per evitare possibili malfunzionamenti.
- Non è possibile garantire il corretto funzionamento se la videocamera è connessa a monitor DVI.

- Se il time code della videocamera viene emesso e **MENU** > [ Configura reg./supporto] > [Comando reg(EXT REC)] è impostato su [Acceso], con il pulsante REC della videocamera si potranno controllare anche le operazioni di registrazione fatte con un registratore esterno collegato al terminale HDMI OUT.
- Durante le registrazioni rallentate o accelerate, a intervalli, per fotogrammi o continue, il comando di registrazione non viene emesso.
- Il time code non viene emesso dal terminale HDMI OUT nei seguenti casi.
 - In modalità MEDIA.
 - Quando il segnale di uscita video è 720x480 / 59.94P o 720x576 / 50.00P.
- Se **MENU** > [ Configura sistema] > [HDMI modalità scan] è impostato su [PsF (1080i forzato)] o se **MENU** > [ Configura sistema] > [Risoluz. max. HDMI] è impostato su [1280x720], il valore dei fotogrammi del time code in uscita dal terminale HDMI OUT verrà convertito in modo da avanzare da 0 a 29 anche se la velocità dei fotogrammi è 23.98P o 24.00P.

Sovrimpressione delle indicazioni su schermo sul video in uscita

Insieme al video in uscita dal terminale HDMI OUT è possibile emettere anche le indicazioni su schermo della videocamera, per controllarle su un monitor esterno. Si può anche regolare il livello di opacità delle indicazioni in sovrimpressione. Questa impostazione non ha effetto sulle registrazioni.

Selezionare **MENU** > [ Impostaz. monitor] > [OSD Output: HDMI] > [Acceso].



- Sulla destra dello schermo apparirà l'indicazione **DISP** (in modalità CAMERA, solo se **MENU** > [ Impostaz. monitor] > [Custom Display 2] > [Visualizzazioni] è impostato su [Acceso]).

NOTE

- Quando la risoluzione dell'uscita dal terminale HDMI OUT è 720x480 o 720x576, le indicazioni su schermo della videocamera non verranno emesse.
- Impostando un pulsante programmabile su [Visualizzazioni: HDMI] basterà premerlo per attivare o disattivare le indicazioni sullo schermo della videocamera.

Selezione del livello di opacità delle visualizzazioni su schermo

È possibile rendere le indicazioni su schermo più o meno visibili cambiandone il livello di opacità. Si può anche scegliere a quali schermate applicare i livelli di opacità.

- 1 Per modificare la visibilità delle indicazioni su schermo sulle varie uscite video, selezionare **MENU** > [ Impostaz. monitor] > Opzione [Opacità OSD:] desiderata > [Acceso].
- 2 Selezionare **MENU** > [ Impostaz. monitor] > [Livello opacità OSD] > Opzione desiderata.
 - Minore è la percentuale, maggiore sarà la trasparenza delle indicazioni su schermo.
- 3 Selezionare **MENU** > [ Impostaz. monitor] > [Opacità OSD: Scherm. app] > [Tutto] o [Solo scherm. reg/riprod].
 - Il livello di opacità selezionato può essere applicato a tutte le indicazioni su schermo (compresi menu ecc.) o solo alle indicazioni nelle schermate di ripresa e riproduzione.

NOTE

- Assegnando una delle impostazioni [Opacità OSD:] a un pulsante programmabile, basterà premerlo per cambiare il livello di opacità delle indicazioni sui corrispondenti video in uscita.

Selezione del range di uscita

È possibile selezionare il range dell'uscita dei segnali video (quando si utilizza gamma logaritmica o PQ/HLG HDR) dal terminale HDMI per determinare la mappatura dei livelli di immagine su valori di codice. È possibile inoltre selezionare l'impostazione indipendentemente per l'uscita Canon Log e per l'uscita HDR.

Impostazioni di range applicate in uscita

File di immagine personalizzata			Impostazioni di range applicate
[Gamma]	[Look File]	[Gamma/Color Space] dopo l'applicazione del file look	MENU > [ Impostaz. monitor] > [Range: HDMI]
[Canon Log 2] [Canon Log 3]	[Spento]	–	[Durante output Canon Log]
	[Acceso]	[Conforme a Custom Picture]	
[PQ] [HLG]	[Spento]	–	[Con uscita HDR]
	[Acceso]	[Conforme a Custom Picture]	
[BT.709 Wide DR] [BT.709 Normal] [BT.709 Standard] [Canon 709]	[Spento]	–	– (Range limitato fisso)
	[Acceso]	[Conforme a Custom Picture]	
–	[Acceso]	[SDR BT.709]	[Con uscita HDR]
		[SDR BT.2020]	
		[HDR PQ(BT.2100)]	
		[HDR HLG(BT.2100)]	

1 Selezionare **MENU** > [ Impostaz. monitor] > [Range: HDMI].

2 Selezionare [Durante output Canon Log] o [Con uscita HDR] > Opzione desiderata.

Opzioni

[Priorità range intero]:

l'uscita di segnale utilizzerà la codifica a range intero quando possibile, ma sceglierà automaticamente il range appropriato in base alle capacità del monitor collegato.

[Range limitato]:

l'uscita di segnale utilizzerà per il video una codifica a range limitato (video range).

NOTE

- Durante la riproduzione, il range applicato è determinato dalla gamma usata al momento della registrazione.
- Quando [Assistenza visiva: HDMI] ( 154) è impostato su [Acceso], [Range: HDMI] viene disabilitato.

Applicare una LUT o la funzione di assistenza visiva sullo schermo LCD

Se nel file di immagine personalizzata è stato selezionato un valore speciale per curva di gamma/spazio di colore, è possibile convertirlo in un valore di curva gamma/spazio colore standard applicando una LUT all'uscita video sullo schermo. L'immagine in uscita dal terminale HDMI OUT si può convertire comodamente abilitando la funzione di assistenza visiva, ottenendo una curva di gamma/spazio di colore ottimale per la visualizzazione su monitor compatibili BT.709.

Quadro di riferimento per LUT e assistenza visiva

		Impostazioni uscita con LUT applicata		Descrizione
		Curva di gamma	Spazio colore	
LUT	[BT.709]	BT.709 Wide DR	BT.709	LUT per la visualizzazione sullo schermo LCD.
	[HDR Assist. (1600%)]	Curva di gamma originale	BT.709	LUT per la visualizzazione di immagini HDR (range dinamico elevato). Questa LUT utilizza la funzione di trasferimento ITU-R BT.2100 per convertire un range di luminosità del 1600% o 400% rispettivamente in una scala di luminosità lineare.
	[HDR Assist. (400%)]			
[CMT 709]	CMT 709	BT.709	LUT per la visualizzazione sullo schermo LCD. Produce un look adatto per una produzione cinematografica, mantenendo un'ampia gamma dinamica senza clipping durante la registrazione log.	
Assistenza visiva	[BT.709]	Equivalente a BT.709 Wide DR	Equivalente a BT.709	Converte la curva di gamma/spazio di colore dell'immagine in uscita dal terminale HDMI OUT, ottenendo una curva di gamma/spazio di colore standard.
	[CMT 709]	Equivalente a CMT 709	Equivalente a BT.709	Converte la curva di gamma/spazio di colore dell'immagine in uscita dal terminale HDMI OUT, ottenendo una curva di gamma/spazio di colore standard. Produce un look adatto per una produzione cinematografica, mantenendo un'ampia gamma dinamica senza clipping durante la registrazione log.

LUT e funzione di assistenza disponibili

La disponibilità delle LUT e la possibilità di utilizzo della funzione di assistenza visiva dipendono dalle impostazioni [Gamma/Color Space] e [Look File] nel file di immagine personalizzata (📖 129). La modifica di questa impostazioni comporta la disattivazione di LUT/Assistenza visiva.

File di immagine personalizzata		LUT disponibili				Funzioni di assistenza visiva disponibili	
[File look]	[Gamma/Color Space] dopo l'applicazione del file look	[BT.709]	[HDR Assist. (1600%)]	[HDR Assist. (400%)]	[CMT 709]	[BT.709]	[CMT 709]
[Spento]	–	Consultare la tabella successiva (A).					
	[Conforme a Custom Picture]						
[Acceso]	[SDR BT.709]	–	–	–	–	–	–
	[SDR BT.2020]	●	–	–	–	●	–
	[HDR PQ(BT.2100)]	●	●	●	–	●	–
	[HDR HLG(BT.2100)]	●	–	●	–	●	–

LUT e funzione di assistenza visiva disponibili (A)

[Gamma/Color Space]	Tabelle LUT disponibili				Funzioni di assistenza visiva disponibili	
	[BT.709]	[HDR Assist. (1600%)]	[HDR Assist. (400%)]	[CMT 709]	[BT.709]	[CMT 709]
[Canon Log 2 / C.Gamut], [Canon Log 3 / C.Gamut]	●	●	●	●	●	●
[Canon Log 3 / BT.2020]	●	●	●	–	●	–
[Canon Log 3 / BT.709]	●	–	–	–	●	–
[PQ / BT.2020]	●	●	●	–	●	–
[HLG / BT.2020]	●	–	●	–	●	–
[BT.709 Wide DR / BT.2020]	●	–	–	–	●	–
[BT.709 Wide DR / BT.709], [BT.709 Normal / BT.2020], [BT.709 Normal / BT.709], [BT.709 Standard / BT.709], [Canon 709 / BT.709]	–	–	–	–	–	–

Applicazione di una LUT

- 1 Selezionare **MENU** > [] Impostaz. monitor] > [LUT: LCD] > [Acceso].
 - La LUT viene applicata e la curva di gamma e lo spazio colore dell'immagine visualizzata cambiano.
 - È anche possibile utilizzare il controllo tattile (56).
- 2 Selezionare **MENU** > [] Impostaz. monitor] > [Selezione LUT: LCD] > LUT desiderata.

NOTE

- Impostando un pulsante programmabile su [LUT: LCD] (123), basterà premerlo per attivare o disattivare la LUT selezionata.
- La LUT verrà temporaneamente disabilitata quando viene selezionato **MENU** > [] Funzioni di assistenza] > [Falso colore: LCD] > [Acceso].
- Quando si applica una LUT di assistenza HDR, le impostazioni **MENU** > [] Impostaz. monitor] > [Luminosità LCD] e [Contrasto LCD] tornano ai valori predefiniti e [Luminanza LCD] diventa [+2].

Applicazione della funzione di assistenza visiva

- 1 Selezionare **MENU** > [] Impostaz. monitor] > [Assistenza visiva: HDMI] > [Acceso].
 - La funzione di assistenza visiva viene applicata e la curva di gamma e lo spazio colore dell'immagine visualizzata cambiano.
 - L'uscita di segnale utilizzerà per il video una codifica a range limitato (video range).
- 2 Selezionare **MENU** > [] Impostaz. monitor] > [Seleziona ass. visiva: HDMI] > assistenza visiva desiderata.

NOTE

- I colori modificati utilizzando questa funzione sono approssimativi e, se è stato selezionato [BT.709], diversi da quelli ottenuti impostando [Gamma/Color Space] nel file di immagine personale (132) su [BT.709 Wide DR / BT.709].
- I colori nelle zone scure o più chiare dell'immagine possono non essere visualizzati correttamente.

Regolazione della differenza di guadagno tra HDR e SDR

La differenza di guadagno SDR relativa a HDR si può regolare fino a ± 7.5 dB (a incrementi di 0.5) nei casi seguenti:

- Quando la clip principale è impostata su HDR* e all'output è applicata una LUT o una funzione di assistenza visiva che modifica lo spazio di colore a BT.709.
- Quando la clip principale è impostata su HDR* e [Convers. colore reg proxy] su [BT.709 (Wide DR)] / [BT.709 (CMT 709)].

* Quando [Gamma/Color Space] nel file di immagine personalizzata è impostato su [PQ / BT.2020] o [HLG / BT.2020], o quando viene impostato su [HDR PQ (BT.2100)] o [HDR HLG (BT.2100)] dopo l'applicazione di un file look.

Selezionare **MENU** > [📺] Impostaz. monitor] > [Guadagno conv. HDR→SDR] > opzione desiderata.

Canali audio in uscita

La videocamera può emettere audio dal terminale HDMI OUT, dal terminale  (cuffie) o dall'altoparlante. Quando si registrano o si riproducono clip con audio a 4 canali, è possibile selezionare i canali audio in uscita dal terminale HDMI OUT o dalle cuffie.

Configurazione dell'uscita audio

Configurazione dell'audio registrato		Uscita audio durante la registrazione/riproduzione	
Formato audio	Profondità di bit audio	Terminale HDMI OUT	Terminale  (cuffie)
PCM lineare a 4 canali	24 bit	PCM lineare a 2 canali, 16 bit	2 canali

Per selezionare i canali audio per le cuffie

Selezionare **MENU** > [] Configura audio > [Monitor canali] > Opzione uscita audio desiderata (L/R).

- Le opzioni come [CH1+2] indicano che due canali audio (CH1 e CH2 in questo esempio) sono mescolati ed emessi dallo stesso lato.

Per selezionare i canali audio per l'uscita HDMI

Selezionare **MENU** > [] Configura audio > [Canali HDMI OUT] > [CH1/CH2] o [CH3/CH4].

Operazioni con i file su un computer

Canon offre gratuitamente diverse applicazioni software che consentono, fra l'altro, di salvare su un computer i file registrati con la videocamera.

Salvataggio dei file

Per salvare e organizzare le clip XF-AVC e altri file di registrazione su un computer, utilizzare il software Canon XF Utility. È possibile utilizzare i plugin Canon XF per usare facilmente le clip XF-AVC direttamente dal software di editing non lineare (NLE) di Avid. Il software e i plugin possono essere scaricati gratuitamente dal sito web Canon del paese di residenza. Fare riferimento alla pagina di download per informazioni sui requisiti di sistema e sulle ultime informazioni.

Per informazioni dettagliate sull'installazione e la disinstallazione del software, fare riferimento al file "Nota preliminare" (Install-XF Utility.pdf) incluso nel file compresso scaricato dal sito web. Per informazioni dettagliate sull'utilizzo del software, fare riferimento al manuale di istruzioni (file PDF) installato con il software stesso.

Canon XF Utility (per Windows/macOS): applicazione software che consente di salvare, controllare, riprodurre e organizzare le clip su un computer. Consente inoltre di catturare fotogrammi fissi dalle clip.

Canon XF Plugin for Avid Media Access (per Windows/macOS): plugin che permette di importare facilmente le clip video da una scheda o da una cartella locale del computer nella versione compatibile di Avid Media Composer (un'applicazione di NLE compatibile con Avid Media Access), direttamente dall'interno dell'applicazione.

Salvare le clip MP4

Assicurarsi di salvare su un computer le clip registrate. Farlo richiede un lettore di scheda collegato al computer o un computer con alloggiamento per schede SD. Per maggiori informazioni su come trasferire i file da una scheda SD, consultare il manuale di istruzioni del computer o i moduli ai aiuto del sistema operativo.

In alcuni casi, le clip vengono suddivise e salvate come file separati. Con MP4 Join Tool è possibile unire i file suddivisi e salvarli in una clip continua.

Trasferimento di file su un computer

- 1 Inserire nell'apposito vano del computer o nel lettore di scheda collegato al computer la scheda SD che contiene le clip desiderate.
- 2 Seguire le istruzioni fornite dal sistema operativo.
- 3 Copiare sul computer le clip contenute nella scheda.
 - Le registrazioni nelle schede SD si trovano in "DCIM", in cartelle nominate "XXX_mmdd", con XXX che indica il numero della cartella (da 100 a 999) e mmdd la data di registrazione (📖 44).

Unire clip suddivise dalla videocamera

MP4 Join Tool permette di unire le clip MP4 suddivise dalla videocamera nei casi seguenti:

- Quando la videocamera passa alla seconda scheda SD durante una registrazione relay (📖 40).
- Il file video (stream) nella clip viene suddiviso all'incirca ogni 4 GB.

MP4 Join Tool si può scaricare gratuitamente (in versione Windows o macOS) dal sito Canon del proprio paese. Fare riferimento alla pagina di download per informazioni sui requisiti di sistema e sulle ultime informazioni. Informazioni dettagliate sull'installazione e la disinstallazione del software sono riportate nel file "Nota preliminare" (Install-MP4 Join Tool.pdf) incluso nel pacchetto compresso da scaricare. Per informazioni dettagliate sull'utilizzo del software, fare riferimento al manuale di istruzioni (file PDF) installato con il software stesso.

Salvare file audio (WAV)

158

I file audio in formato WAV si possono salvare sul computer nello stesso modo dei file MP4. Copiare sul computer il file audio desiderato (contenuto nella cartella “/PRIVATE/AUDIO” della scheda SD).

Sviluppare clip RAW

Le clip riprese/registrate con questa videocamera si possono sviluppare utilizzando Cinema RAW Development. Una volta sviluppate ed esportate come file di qualità full standard, ad esempio DPX, le clip saranno pronte per il color grading. In alternativa, con Canon RAW Plugin si possono usare le clip RAW inalterate (in formato RAW) direttamente dai principali software di editing non lineare (NLE). Il software e i plugin possono essere scaricati gratuitamente dal sito web Canon del paese di residenza. I requisiti di sistema e le informazioni più aggiornate sono indicati nella pagina del download.

Per informazioni dettagliate sull'installazione e la disinstallazione del software, fare riferimento al file "Nota preliminare" (Install-Cinema RAW Development.pdf) incluso nel file compresso scaricato dal sito web. Per informazioni dettagliate sull'utilizzo del software, fare riferimento al manuale di istruzioni (file PDF) installato con il software stesso.

Cinema RAW Development (per Windows/macOS): applicazione software per sviluppare, riprodurre ed esportare clip RAW.

Canon RAW Plugin for Avid Media Access (per Windows/macOS): plugin per importare comodamente le clip RAW alla versione compatibile di Avid Media Composer (app di NLE compatibile con Avid Media Access), direttamente dall'applicazione.

Canon RAW Plugin for Final Cut Pro (macOS): plugin per importare comodamente le clip RAW a Final Cut Pro di Apple, direttamente dall'applicazione.

Funzioni di rete e tipi di connessione

Per poter utilizzare le seguenti funzioni di rete è necessario collegare al terminale USB della videocamera un adattatore Wi-Fi o Ethernet* disponibile in commercio. Per maggiori informazioni sugli adattatori Wi-Fi o Ethernet testati per l'uso con questa videocamera, visitare il sito web Canon del paese di residenza.

* Se si utilizza un adattatore di rete con connettore di tipo A, sarà necessario un adattatore/cavo da tipo C (maschio) a tipo A (femmina) compatibile con lo standard di velocità dell'adattatore di rete.

Funzione di rete	Descrizione	Rete cablata (Ethernet)	Wi-Fi		📖
			Infrastruttura ¹	Punto di accesso videocamera ²	
Trasferimento file FTP	Trasferisce le clip registrate con la videocamera a un altro dispositivo collegato alla rete, utilizzando il protocollo FTP.			●	178
Streaming IP	Invia in streaming IP il video e l'audio ripresi in tempo reale dalla videocamera a un decoder video IP compatibile connesso alla rete.			–	179
Telecomando Browser	Consente il comando a distanza della videocamera tramite il browser web di un dispositivo connesso.	●	●	●	181
Protocollo XC	Consente di comandare a distanza la videocamera tramite una connessione IP utilizzando un controller o un'applicazione compatibile con il protocollo XC.			●	189

¹ Connessione a una rete Wi-Fi tramite un punto di accesso esterno (router wireless, ecc.)

² Connessione diretta a un dispositivo con funzioni Wi-Fi in cui la videocamera serve da punto di accesso Wi-Fi per il dispositivo.

Prima dell'utilizzo delle funzioni di rete

- Le istruzioni fornite in questo capitolo presuppongono la presenza di una rete correttamente configurata e funzionante e di uno o più dispositivi di rete correttamente configurati. Se necessario, fare riferimento alla documentazione fornita con i dispositivi di rete che si prevede di utilizzare.
- La configurazione delle impostazioni di rete richiede una sufficiente conoscenza delle modalità di configurazione e utilizzo di reti cablate (Ethernet) e/o reti wireless (Wi-Fi). Canon non può fornire supporto per quanto riguarda le configurazioni di rete.

! IMPORTANTE

- Canon non può assumersi nessuna responsabilità per eventuali perdite di dati o eventuali danni risultanti da impostazioni o configurazioni di rete non corrette. Canon declina inoltre ogni responsabilità per eventuali perdite o danni causati dall'uso di funzioni di rete.
- Evitare di utilizzare reti aperte o reti senza impostazioni di sicurezza sufficientemente solide. L'utilizzo di una rete non protetta potrebbe rendere visibili i dati a terzi non autorizzati.

i NOTE

- Non aprire il coperchio del vano schede durante l'utilizzo delle funzioni di rete.
- Non collocare vicino all'adattatore Wi-Fi (disponibile in commercio) i cavi collegati ai terminali HDMI OUT, INPUT o MIC della videocamera. In caso contrario si potrebbero riscontrare effetti negativi sulla comunicazione wireless o l'audio registrato.

• **Collegamento di dispositivi al terminale USB della videocamera:**

- Spegnere sempre la videocamera prima di collegare o scollegare un adattatore Wi-Fi/Ethernet (o un convertitore per terminali/cavo adattatore).
- Collegare alla videocamera solo adattatori Wi-Fi o Ethernet testati per l'uso con la videocamera o il ricevitore GPS GP-E2.

Utilizzo di un rete Wi-Fi

Per utilizzare una rete Wi-Fi, collegare al terminale USB della videocamera un adattatore Wi-Fi disponibile in commercio. Per maggiori informazioni sull'adattatore Wi-Fi, consultarne il manuale di istruzioni.

Connessione

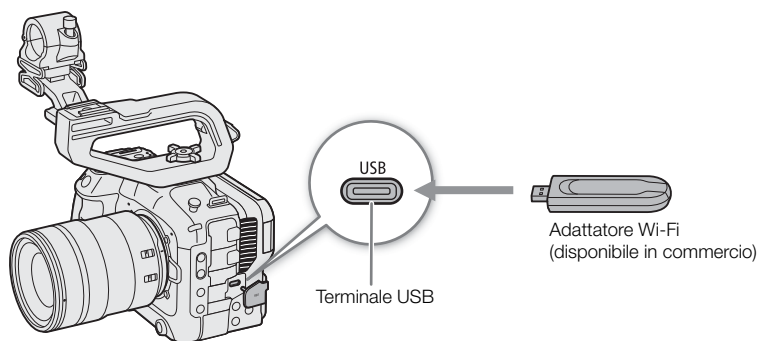

- 1 Spegnere la videocamera.
- 2 Inserire l'adattatore Wi-Fi nel terminale USB della videocamera.
 - Se necessario, utilizzare un adattatore da tipo C (maschio) a tipo A (femmina) o un cavo.

Tipi di connessione Wi-Fi

La videocamera può essere collegata a un dispositivo di rete sia in modalità infrastruttura, tramite un punto di accesso (router wireless ecc.), sia direttamente, in modalità punto accesso videocamera. Il tipo di connessione dipende dalla funzione di rete che si desidera utilizzare (📖 161).

Per le connessioni in modalità infrastruttura la videocamera offre 4 possibilità diverse di configurazione del punto di accesso, a seconda del tipo e delle caratteristiche del punto di accesso e della rete che si desidera utilizzare.

Punto di accesso videocamera: quando si eseguono riprese in località in cui non vi sono punti di accesso disponibili, la videocamera può servire come punto di accesso wireless*. Questo consente ai dispositivi Wi-Fi di connettersi alla videocamera direttamente.

* Limitatamente al collegamento tra videocamera e dispositivi Wi-Fi supportati. Questa funzionalità non è la stessa fornita dai normali punti di accesso disponibili in commercio.

Connessione tipo infrastruttura:

WPS (pulsante): se il router wireless supporta la funzione Wi-Fi Protected Setup (WPS), la configurazione è semplicissima e non richiede l'immissione di password. Per verificare se il router wireless è dotato di un pulsante WPS e per informazioni dettagliate su come attivarne la funzione WPS, consultare il manuale di istruzioni del router.



WPS (codice PIN): anche se il router wireless non è provvisto di un pulsante WPS dedicato, è possibile che supporti la funzione WPS tramite l'immissione di un codice PIN. Per la configurazione mediante codice PIN, è necessario sapere come attivare la funzione WPS del router wireless. Per informazioni dettagliate, fare riferimento al manuale di istruzioni del router wireless.

Ricerca di punti di accesso: se il punto di accesso non supporta la funzione WPS oppure tale funzione non può essere attivata, è possibile eseguire la ricerca dei punti di accesso sulla videocamera.

Inserire il SSID e il metodo di autenticazione: inserire manualmente il SSID e le altre informazioni relative al punto di accesso.

! IMPORTANTE

- In determinate nazioni o zone geografiche potrebbero sussistere limitazioni all'utilizzo della modalità wireless IEEE 802.11b/g/a/n/ac all'aperto o in modalità di connessione punto accesso videocamera. Controllare in anticipo l'adattatore Wi-Fi (disponibile in commercio) che si intende utilizzare, nonché le zone adatte all'uso e le relative limitazioni.

Connessione a una rete cablata (Ethernet)

Collegare al terminale USB della videocamera un adattatore Ethernet disponibile in commercio per poter utilizzare una rete cablata con cavo Ethernet. Utilizzare unicamente cavi schermati Ethernet a doppi ritorti (STP) di categoria 5e, compatibili con Gigabit Ethernet (1000BASE-T) con buone caratteristiche di schermatura. Per maggiori informazioni sull'adattatore Ethernet, consultarne il manuale di istruzioni.

Connessione

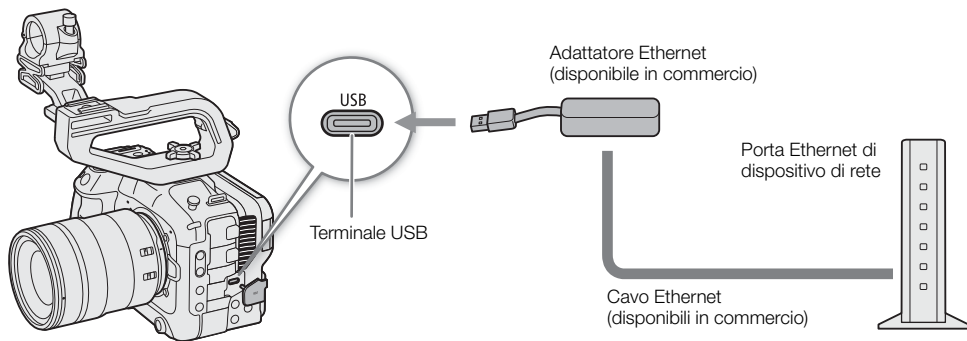

- 1 Spegnere la videocamera.
- 2 Inserire l'adattatore Ethernet nel terminale USB della videocamera.
 - Se necessario, utilizzare un adattatore da tipo C (maschio) a tipo A (femmina) o un cavo.
- 3 Collegare il cavo Ethernet all'adattatore Ethernet e al dispositivo di rete desiderato.

Configurazione delle impostazioni di connessione

Prima di potersi connettere a una rete, è necessario definire un'impostazione di connessione (SET), vale a dire, una combinazione di una o due impostazioni di comunicazione (reti, NW) e una o due impostazioni di funzioni di rete (MODE). È possibile memorizzare sulla videocamera fino a 25 impostazioni individuali di comunicazione e di funzione e fino a 20 combinazioni di impostazioni di connessione (da SET1 a SET20).

Per configurare l'impostazione di connessione per la prima volta, seguire la procedura guidata (📖 165). La procedura guidata consente di impostare una sola rete e una sola funzione per ciascuna impostazione di connessione. Dopo aver configurato più impostazioni di connessione, è possibile modificarle (ad esempio aggiungendo una rete secondaria o una seconda funzione), oppure crearne di nuove combinando le impostazioni di comunicazione e funzione esistenti (📖 173).

Se si configura una connessione con entrambe le funzioni di rete [Streaming IP] e [Telecom. Browser], le funzioni potranno essere utilizzate contemporaneamente.

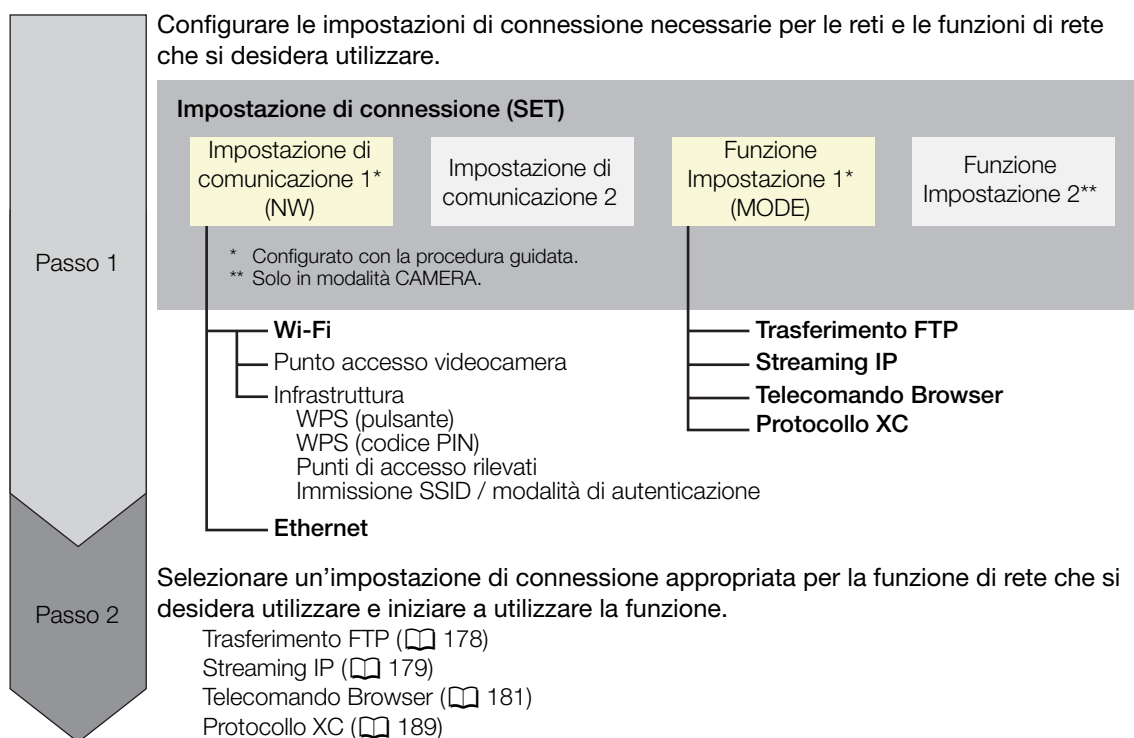



Attivazione di una connessione di rete

Attivare la connessione desiderata per utilizzare le funzioni di rete o per configurare la connessione online.

- 1 Selezionare **MENU** > [📶 Impostazioni di rete] > [Rete] > [Abilita].
 - [USB] lampeggerà sullo schermo mentre la videocamera riconosce l'adattatore Wi-Fi o Ethernet.
- 2 Se si utilizza una configurazione salvata precedentemente, selezionare **MENU** > [📶 Impostazioni di rete] > [Connetti] > opzione di connessione desiderata (tra [SET1] e [SET20]) > [OK].
 - Per terminare la connessione di rete, impostare [Connetti] su [Disconnetti].

Aggiunta di una nuova impostazione di connessione usando la procedura guidata

Seguendo la procedura guidata si può configurare una nuova connessione. Questa sezione utilizza come esempio la connessione a una rete Wi-Fi tramite il pulsante WPS. Fare riferimento al manuale di istruzioni del punto di accesso per informazioni dettagliate sulla posizione e l'utilizzo del pulsante WPS.

- 1 **Abilitare le funzioni di rete** (📖 164).
- 2 Selezionare **MENU** > [ Impostazioni di rete] > [Imp. nuova conn. (pr. guid.)] > funzione di rete desiderata > [OK].
- 3 Selezionare [Crea nuova impost. Comun.].
 - Dopo aver aggiunto più impostazioni di comunicazione, è possibile selezionare [Seleziona impost. esistenti] per riutilizzare impostazioni di rete precedentemente salvate.
- 4 Selezionare [Wi-Fi ].
 - Per configurare una rete cablata (Ethernet) (📖 169).
- 5 Selezionare [Connessione con WPS] > [WPS (pulsante)].
 - Per utilizzare un metodo di configurazione diverso, servirsi della relativa procedura.
 - Punto accesso videocamera (📖 169)
 - WPS con codice PIN (📖 170)
 - Punti di accesso rilevati (📖 170)
 - Immissione SSID / modalità di autenticazione(📖 171)
 - Configurazione manuale senza connessione alla rete (📖 171)
- 6 **Premere e mantenere premuto il pulsante WPS sul router wireless, quindi, sulla videocamera, selezionare [OK].**
- 7 Per configurare automaticamente le impostazioni IPv4 e non utilizzare le impostazioni IPv6, selezionare [Impostazione automatica] > [Disattiva].
 - Per configurare le impostazioni IPv4 manualmente (📖 171).
 - Per utilizzare le impostazioni IPv6 predefinite, selezionare invece [Abilita]. Dopo aver completato la procedura guidata, modificare le impostazioni IPv6 in base alle esigenze (📖 174).
- 8 Selezionare [OK] per continuare a configurare le funzioni.
 - Le impostazioni di comunicazione vengono salvate in un file [NW].
 - Continuare attenendosi a una delle procedure seguenti per configurare le impostazioni della funzione selezionata.
 - Trasferimento FTP (📖 165), streaming IP(📖 166), Telecomando Browser (📖 168), Protocollo XC (📖 168)

NOTE

- Il metodo [WPS (pulsante)] potrebbe non funzionare correttamente a seconda dei dispositivi utilizzati o delle condizioni ambientali. In tal caso, provare a utilizzare [WPS (codice PIN)] (📖 170) oppure selezionare una delle reti rilevate (📖 170).

Impostazione funzioni

Trasferimento FTP

In questa sezione continua la procedura guidata delle impostazioni di connessione (📖 165). Nelle impostazioni delle funzioni si configureranno le impostazioni del server FTP e altre impostazioni relative alla gestione di file e cartelle. Se necessario, rivolgersi all'amministratore di rete responsabile del server FTP.

- 1 Selezionare [Create New Func. Setting].
 - Dopo aver aggiunto più impostazioni di funzione, è possibile selezionare [Seleziona impost. esistenti] per riutilizzare le impostazioni relative al server FTP precedentemente salvate.

2 Selezionare la modalità di trasferimento desiderata.

3 Configurare il server FTP di destinazione. Selezionare [Server] e [N. porta] > [OK].

- Immettere l'indirizzo IP o il nome host del server FTP servendosi della tastiera su schermo. Immettere il numero di porta servendosi della schermata di immissione dati (📖 30).
- Solitamente, il numero di porta usato è 21 (trasferimenti FTP o FTPS) o 22 (trasferimenti SFTP).
- A seconda della modalità FTP selezionata al passo 2, eseguire il passo 4 o i passi 4-5, quindi continuare con il passo 6.

Trasferimenti SFTP

4 Immettere il nome utente e la password per l'autenticazione del protocollo SSH. Selezionare [Nome utente] e [Password] > [OK].

- Digitare il nome utente e la password desiderati servendosi della tastiera su schermo (📖 30).

Trasferimenti FTP/FTPS

4 Selezionare [Abilita] per usare la modalità passiva o [Disattiva] per usare la modalità attiva.

- Nella maggior parte dei casi, selezionare [Disattiva].

5 Digitare il nome utente e la password per il server FTP. Selezionare [Nome utente] e [Password] > [OK].

- Digitare il nome utente e la password desiderati servendosi della tastiera su schermo (📖 30).

Tutte le modalità di trasferimento

6 Selezionare la cartella di destinazione sul server.

7 Selezionare [OK]

- Le impostazioni di funzione vengono salvate in un file [MODE].

8 Selezionare l'impostazione di connessione (da SET1 a SET20) in cui salvare le impostazioni, quindi selezionare [OK].

- La videocamera si conetterà alla rete, pronta per utilizzare la funzione di trasferimento FTP (📖 178).

Opzioni per [Modalità FTP]

[FTP]: metodo di trasferimento in cui i dati non vengono criptati.

[FTPS]: metodo di trasferimento sicuro con certificazione radice (📖 172).

[SFTP]: metodo di trasferimento sicuro con canale sicuro SSH.

Opzioni per [Cartella di destinazione]

[Directory radice]:

i file vengono salvati nella directory radice del server FTP di destinazione.

[Seleziona cartella]:

digitare il percorso desiderato servendosi della tastiera su schermo (📖 30). Se la cartella non esiste sul server FTP di destinazione, sarà creata automaticamente.

Streaming IP

In questa sezione continua la procedura guidata delle impostazioni di connessione (📖 165). Nelle impostazioni delle funzioni vengono configurati il bit rate e la risoluzione del video trasmesso in streaming, il protocollo utilizzato e le impostazioni del ricevitore. Per informazioni dettagliate, consultare il manuale di istruzioni del dispositivo o software decoder utilizzato.

1 Selezionare [Create New Func. Setting].

- Dopo aver aggiunto più impostazioni di funzione, è possibile selezionare [Seleziona impost. esistenti] per riutilizzare le impostazioni di streaming IP precedentemente salvate.

2 Selezionare il protocollo desiderato.

- 3 Configurare le impostazioni del ricevitore. Selezionare [Server di destinazione] e [Dest. Port No.] > [OK].
- Immettere l'indirizzo IP del ricevitore servendosi della tastiera su schermo. Immettere il numero di porta servendosi della schermata di immissione dati (☐ 30).
 - Si consiglia di utilizzare il numero di porta predefinito.
 - A seconda del protocollo di streaming selezionato al passo 2, eseguire il passo 4, se necessario, e quindi continuare con il passo 5.

Streaming [RTP+FEC]

- 4 Configurare le impostazioni usate per inviare pacchetti FEC. Selezionare [Port No. FEC] e [Intervallo FEC] > [OK].
- Immettere il numero di porta servendosi della schermata di immissione dati (☐ 30).
 - Si consiglia di utilizzare le impostazioni predefinite.

Streaming [RTSP+RTP]

- 4 Immettere il nome utente e la password del client RTSP. Selezionare [RTSP: Nome utente] e [RTSP: Password] > [OK].
- Immettere il nome utente e la password desiderati servendosi della tastiera su schermo (☐ 30).

Tutti i protocolli di streaming

- 5 Selezionare la configurazione streaming del video.
- 6 Selezionare i canali audio.
- 7 Con certe risoluzioni e velocità dei fotogrammi potrebbe apparire una schermata che richiede la modifica di altre impostazioni. Modificare le impostazioni secondo il caso.
- 8 Selezionare [OK].
- Le impostazioni di funzione vengono salvate in un file [MODE].
- 9 Selezionare l'impostazione di connessione (da SET1 a SET20) in cui salvare le impostazioni, quindi selezionare [OK].
- La videocamera si conatterà alla rete, pronta per avviare lo streaming.
- 10 Collegare il decoder alla rete e completare tutte le configurazioni necessarie sul lato di ricezione in modo che il decoder sia pronto per ricevere video su IP.
- Per avviare lo streaming, consultare *Streaming IP* (☐ 179).

Opzioni per [Protocollo]

- [UDP]: questo protocollo dà priorità alla velocità di trasferimento, ma non garantisce l'affidabilità e l'integrità dei dati. I pacchetti IP persi o ritardati vengono ignorati.
- [RTP]: protocollo standard per le trasmissioni audio e video su Internet. I pacchetti IP persi o ritardati vengono ignorati.
- [RTP+FEC]: questa impostazione utilizza il protocollo RTP e aggiunge un livello di correzione di errori FEC per consentire al lato ricevente* di recuperare i pacchetti IP persi o ritardati.
- [RTSP+RTP]: questa impostazione utilizza il protocollo RTSP (real time streaming) per controllare in tempo reale il server di streaming (videocamera) e il protocollo RTP per la trasmissione su IP. Il protocollo RTSP consente al ricevitore di gestire l'avvio e l'arresto della trasmissione.

* È necessario utilizzare un decoder compatibile con la funzione di correzione errori FEC.

Telecomando Browser

In questa sezione continua la procedura guidata delle impostazioni di connessione (📖 165). Per poter accedere all'applicazione Telecomando Browser sono richiesti un nome utente e una password. Nelle impostazioni delle funzioni si configureranno fino a tre utenti diversi per l'operazione a singolo utente o a due utenti.

1 Selezionare [Create New Func. Setting].

- Dopo aver aggiunto più impostazioni di funzione, è possibile selezionare [Seleziona impost. esistenti] per riutilizzare le impostazioni di Telecomando Browser precedentemente salvate.

2 Selezionare il numero di utenti.

3 Immettere i nomi utente e le password secondo il caso.

- Un solo utente: selezionare [Full: Nome utente] e [Full: Password].
Due utenti: selezionare [Camera: Nome uten.], [Camera: Password], [Meta: Nome utente] e [Meta: Password].
- Digitare il nome utente e la password desiderati servendosi della tastiera su schermo (📖 30).

4 Selezionare [OK] due volte.

- Le impostazioni di funzione vengono salvate in un file [MODE].

5 Selezionare l'impostazione di connessione (da SET1 a SET20) in cui salvare le impostazioni, quindi selezionare [OK].

- La videocamera si conatterà alla rete, pronta a ricevere comandi dall'applicazione Telecomando Browser (📖 181).

Opzioni per [Impostazioni utente]

[Un utente (Full)]:

un unico utente che può accedere a tutte le schermate di Telecomando Browser.

[Due utenti (Camera/Meta)]:

vengono impostati nome e password per due utenti, uno che può accedere alla schermata principale di Telecomando Browser per comandare la videocamera ([Camera]) e uno che può accedere alla schermata dei metadati per aggiornare memo utente e informazioni GPS ([Meta]).

NOTE

- Non si può usare lo stesso nome utente per [Videocamera] e [Meta].

Protocollo XC

Impostare un nome utente e una password per la connessione a un dispositivo compatibile con il protocollo XC connesso a una rete.

1 Selezionare [Crea nuova impost. funz.].

2 Impostare il metodo di autenticazione utilizzato dal server HTTP per protocollo XC.

- Dopo aver selezionato [Autenticazione Basic] o [Autenticazione Digest], impostare il nome utente e la password.

Nome utente: da 5 a 15 caratteri o simboli alfanumerici.

Password: da 8 a 32 caratteri o simboli alfanumerici (utilizzare almeno 2 caratteri o simboli di ciascun tipo).

3 Selezionare [OK].

- Le impostazioni di funzione vengono salvate in un file [MODE].

4 Selezionare l'impostazione di connessione (da SET1 a SET20) in cui salvare le impostazioni.







5 Quando viene visualizzato il messaggio di conferma, premere SET.

- La videocamera si conatterà alla rete, pronta a ricevere comandi dal controller o applicazione (📖 189).

Altri metodi di connessione

Questa parte del manuale spiega come configurare la comunicazione senza utilizzare il pulsante WPS.

Impostazioni Ethernet

- 1 Nella schermata [Tipo di rete], selezionare [Ethernet .
- 2 Controllare che il cavo Ethernet sia collegato correttamente ( 163) e selezionare [Configurazione con connessione di rete].
 - Selezionare [Configurazione senza connessione di rete] per eseguire solamente la configurazione delle impostazioni, senza collegarsi alla rete.
- 3 Impostare l'indirizzo IP ( 171).
- 4 Selezionare [OK] per continuare a configurare le funzioni.
 - Le impostazioni di comunicazione vengono salvate in un file [NW].
 - Continuare attenendosi a una delle procedure seguenti per configurare le impostazioni della funzione selezionata.
Trasferimento FTP ( 165), streaming IP( 166), Telecomando Browser ( 168), Protocollo XC ( 168)

Punto accesso videocamera



Connettere un dispositivo di rete al punto di accesso videocamera. Sono disponibili due metodi di configurazione: connessione facile e connessione manuale.

- 1 Nella schermata [Seleziona una rete], selezionare [Mod. punto accesso videoc.].
- 2 Selezionare il metodo di configurazione.
 - A seconda del metodo selezionato, eseguire il passo 3 o i passi da 3-7, quindi continuare con il passo 8.

[Easy Connection]

- 3 La videocamera assegnerà automaticamente il nome di rete (SSID) e la password. Verificare le impostazioni per il punto di accesso Wi-Fi della videocamera e selezionare [OK].
 - Queste impostazioni sono necessarie per collegare un dispositivo di rete alla videocamera.

[Connessione manuale]

- 3 Immettere il SSID (nome di rete) per il punto di accesso videocamera, quindi selezionare [OK].
 - Digitare il nome di rete desiderato servendosi della tastiera su schermo ( 30).
- 4 Selezionare il canale Wi-Fi.
 - Selezionare [Impostazione automatica] per fare in modo che la videocamera selezioni automaticamente il canale oppure selezionare [Impostazione manuale] > Canale desiderato.
- 5 Selezionare le impostazioni di crittografia.
 - Selezionare [AES] per utilizzare la crittografia AES oppure [Disattiva] per non utilizzare nessun tipo di crittografia.
 - Se è stato selezionato [Disattiva], continuare con il passo 7.
- 6 Immettere la password per il punto accesso videocamera, quindi selezionare [OK].
 - Digitare la password desiderata servendosi della tastiera su schermo ( 30).
- 7 Impostare l'indirizzo IP ( 171).

Entrambi i metodi di configurazione

8 Selezionare [OK] per continuare a configurare le impostazioni di funzione.

- Le impostazioni di comunicazione vengono salvate in un file [NW].
- Continuare attenendosi a una delle procedure seguenti per configurare le impostazioni della funzione selezionata.

Trasferimento FTP (📖 165), Telecomando Browser (📖 168), Protocollo XC (📖 168)

9 Prima di poter salvare l'impostazione di connessione, è necessario collegare il dispositivo di rete alla videocamera.

- Attivare la funzione Wi-Fi del dispositivo, selezionare il SSID (nome di rete) della videocamera nell'elenco e digitare la password per la connessione alla videocamera.

WPS con codice PIN

Connettersi a un punto di accesso utilizzando un codice PIN. Con la maggior parte dei router wireless, è necessario utilizzare un browser web per accedere alla schermata di impostazione. Per maggiori informazioni su come configurare un punto di accesso, consultarne il relativo manuale.

1 Nella schermata [Seleziona una rete], selezionare [Connessione con WPS] > [WPS (codice PIN)].

- La videocamera genera e visualizza un numero PIN di 8 cifre.

2 Immettere il codice PIN nella schermata di impostazione del codice PIN WPS del router wireless, quindi selezionare [OK] sulla videocamera.

3 Impostare l'indirizzo IP (📖 171).

4 Selezionare [OK] per continuare a configurare le funzioni.

- Le impostazioni di comunicazione vengono salvate in un file [NW].
- Continuare attenendosi a una delle procedure seguenti per configurare le impostazioni della funzione selezionata.

Trasferimento FTP (📖 165), streaming IP (📖 166), Telecomando Browser (📖 168), Protocollo XC (📖 168)

Punti di accesso rilevati

La videocamera rileverà automaticamente i punti di accesso che si trovano nelle vicinanze. Dopo aver selezionato il punto di accesso desiderato, è sufficiente immetterne la password per connettere la videocamera. Per informazioni dettagliate sul nome di rete (SSID) e sulla password del punto di accesso, fare riferimento alle istruzioni del router wireless o rivolgersi all'amministratore di rete responsabile del punto di accesso.

Dopo le impostazioni del menu verrà visualizzato un elenco delle reti attive rilevate nelle vicinanze



Nome della rete (SSID, solo caratteri ASCII)

Punto di accesso crittografato

1 Nella schermata [Seleziona una rete], scorrere l'elenco delle reti rilevate e selezionare la rete desiderata.

- Se il punto di accesso è crittografato, digitare la password del punto di accesso mediante la tastiera su schermo (📖 30).

2 Impostare l'indirizzo IP (📖 171).

3 Selezionare [OK] per continuare a configurare le funzioni.

- Le impostazioni di comunicazione vengono salvate in un file [NW].
- Continuare attenendosi a una delle procedure seguenti per configurare le impostazioni della funzione selezionata.
Trasferimento FTP (📖 165), streaming IP(📖 166), Telecomando Browser (📖 168), Protocollo XC (📖 168)

Digitare SSID / Metodo di autenticazione

Ci si può connettere a un determinato punto di accesso inserendo manualmente i dati necessari. Per informazioni dettagliate sul nome di rete (SSID) e sulla password del punto di accesso, fare riferimento alle istruzioni del router wireless o rivolgersi all'amministratore di rete responsabile del punto di accesso.

- 1 Nella schermata [Seleziona una rete], selezionare [Immettere SSID/Metodo di autenticazione].
- 2 Immettere il SSID (nome di rete) della rete desiderata e quindi selezionare [OK].
 - Digitare il nome di rete desiderato servendosi della tastiera su schermo (📖 30).
- 3 Selezionare il metodo di autenticazione della rete.
 - Se è stato selezionato [Sistema aperto], selezionare [Disattiva] (nessuna crittografia) e continuare con il passo 6, in caso contrario, selezionare [WEP] e continuare la procedura.
 - Se è stato selezionato [Chiave cond.] o [Sistema aperto] > [WEP], selezionare l'indice chiave.
- 4 Immettere la password della rete desiderata e quindi selezionare [OK].
 - Digitare la password desiderata servendosi della tastiera su schermo (📖 30).
- 5 Impostare l'indirizzo IP (📖 171).
- 6 Selezionare [OK] per continuare a configurare le funzioni.
 - Le impostazioni di comunicazione vengono salvate in un file [NW].
 - Continuare attenendosi a una delle procedure seguenti per configurare le impostazioni della funzione selezionata.
Trasferimento FTP (📖 165), streaming IP(📖 166), Telecomando Browser (📖 168), Protocollo XC (📖 168)

Configurazione offline senza connessione a una rete

- 1 Nella schermata [Seleziona una rete], selezionare [Configura offline].
- 2 Selezionare il tipo di rete.
 - Se è stato selezionato [Infrastruttura], continuare la procedura dal passo 2 per digitare il SSID e specificare la modalità di autenticazione (📖 171).
 - Se è stato selezionato [Mod. punto accesso videoc.], continuare con tale procedura dal passo 2 (📖 169).

Configurazione dell'indirizzo IP della videocamera

Questa parte del manuale spiega come configurare l'indirizzo IP. Le impostazioni disponibili varieranno a seconda della funzione di rete selezionata.

- 1 Selezionare il metodo di configurazione IPv4, [Impostazione automatica] o [Impostazione manuale].
 - Quando si aggiunge una connessione tramite procedura guidata, eseguire la selezione nella schermata [IP Address Settings (IPv4)].
 - Se è stato selezionato [Impostazione automatica], continuare con il passo 4.

[Impostazione manuale]

2 Selezionare [Indirizzo IP] e [Subnet Mask] e digitare gli indirizzi desiderati mediante la schermata di immissione dati (📖 30).

- Per utilizzare un gateway predefinito, selezionare [Utilizza gateway] > [Abilita], quindi selezionare [Gateway] e immetterne l'indirizzo.
- Per utilizzare un indirizzo DNS, selezionare [Utilizza indirizzo DNS] > [Impostazione manuale] e digitare l'indirizzo.

3 Selezionare [OK].

Entrambi i metodi

4 Selezionare se utilizzare o meno le impostazioni TCP/IPv6.

- Per utilizzare le impostazioni IPv4, selezionare [Disabilita].
- Per la configurazione IPv4 (📖 174).

Altre impostazioni di rete

Lettura/eliminazione di un certificato radice per il trasferimento FTP

Se si utilizza la modalità di trasferimento [FTPS], sarà necessario leggere sulla videocamera lo stesso certificato radice salvato sul server FTP. Se necessario, è possibile controllare o eliminare un certificato radice già caricato.

1 Impostare la videocamera sulla modalità MEDIA.

2 Nella cartella radice di una scheda, salvare il file del certificato radice e poi inserire la scheda nell'alloggiamento B.

3 Selezionare **MENU** > [ Impostazioni di rete] > [Impostazioni avanzate] > [Impostazioni trasf. FTP] > [Leggi certificato radice] > [OK].

- Il certificato radice nella scheda viene letto dalla videocamera.
- Dopo aver letto il certificato radice, si può selezionare [Dettagli certificato radice] per controllarne l'origine e la data di scadenza, oppure [Elimina certificato radice] per cancellarlo dalla videocamera.

NOTE

- La videocamera legge un solo certificato con i seguenti nomi di file: "ROOT.CER", "ROOT.CRT" e "ROOT.PEM".
- Se si trasferiscono file in modalità FTPS con un certificato autofirmato, il server di destinazione non può essere considerato sempre attendibile.

Assegnare un nickname alla videocamera

È possibile assegnare alla videocamera un nickname usato sulle connessioni di rete e sui dispositivi di rete per facilitarne l'identificazione.

Selezionare **MENU** > [ Impostazioni di rete] > [Soprannome].

- Digitare il nickname desiderato servendosi della tastiera su schermo (📖 30).

Controllo e modifica delle impostazioni di connessione (SET)



È possibile controllare e, se necessario, modificare le impostazioni di connessione (SET) registrate sulla videocamera. Oltre a eliminare e rinominare le impostazioni di connessione, è possibile anche aggiungere una rete secondaria o una seconda funzione a un'impostazione di connessione.

Verifica del contenuto di un'impostazione di connessione

Selezionare **MENU** > [ Impostazioni di rete] > [Impostazioni connessione] > impostazione di connessione desiderata ([SET1] a [SET20]) > [Verifica impostazioni].

- Viene visualizzato il contenuto dettagliato dell'impostazione di connessione.
- Spingere il joystick verso sinistra o destra o ruotare la ghiera SELECT per revisionare tutte le impostazioni e premere il pulsante CANCEL per tornare al menu.

Modifica delle impostazioni usando la procedura guidata

- 1 Selezionare **MENU** > [ Impostazioni di rete] > [Impostazioni connessione] > Impostazione di connessione desiderata ([SET1] a [SET20]) > [Modifica con proc. guidata].
- 2 Selezionare la funzione di rete desiderata e seguire la procedura guidata come descritto nella procedura precedente (dal passaggio 3,  165) e apportare eventuali modifiche necessarie.

Modifica delle impostazioni di connessione usando le impostazioni esistenti

È possibile utilizzare impostazioni di comunicazione (file [NW]) e impostazioni di funzione (file [MODE]) precedentemente registrate per sostituire facilmente il contenuto di un'impostazione di connessione o per aggiungere una seconda rete o funzione di rete a quelle registrate con la procedura guidata.

- 1 Selezionare **MENU** > [ Impostazioni di rete] > [Impostazioni connessione] > Impostazione di connessione desiderata ([SET1] a [SET20]) > [Seleziona impost. esistenti].

Per aggiungere o sostituire un'impostazione di comunicazione o di funzione

- 2 Selezionare l'impostazione da modificare > [Seleziona impost. esistenti] > file NW o MODE desiderato.
 - Nell'elenco delle impostazioni di comunicazione e delle impostazioni di funzione registrate sulla videocamera, saranno visualizzate in bianco solo quelle che possono essere selezionate mentre le altre saranno disattivate (visualizzate in grigio).
- 3 Selezionare [Imposta].
 - Se necessario, selezionare [Verifica impostaz. comun.] o [Verifica impostaz. funzione] per verificare il contenuto del file selezionato prima di eseguire la modifica.

Per eliminare un'impostazione di comunicazione o di funzione

- 2 Selezionare l'impostazione da rimuovere > [Annulla selezionato] > [OK].

NOTE

- Ciascuna impostazione di connessione può avere due impostazioni di comunicazione (rete primaria e secondaria) e fino a due impostazioni di funzione (solo per [Streaming IP] e [Telecomando Browser]).
- Se vengono eliminate entrambe le impostazioni di comunicazione, l'impostazione di connessione stessa verrà resettata e verrà visualizzata come [Non specif.].

Rinomina delle impostazioni di connessione

È possibile assegnare un nuovo nome ai file delle impostazioni di connessione (SET) per facilitarne l'identificazione.

174

Selezionare **MENU** > [ Impostazioni di rete] > [Impostazioni connessione] > Impostazione di connessione desiderata ([SET1] a [SET20]) > [Nome impostazioni].

- Digitare il nome desiderato (massimo 12 caratteri) servendosi della tastiera su schermo ( 30).

Eliminazione delle impostazioni di connessione

Selezionare **MENU** > [ Impostazioni di rete] > [Impostazioni connessione] > Impostazione di connessione desiderata ([SET1] a [SET20]) > [Elimina impostazioni] > [OK].

- L'impostazione di connessione verrà eliminata.

NOTE

- Se si elimina un'impostazione di connessione, le specifiche impostazioni di comunicazione e/o funzione in essa contenute non verranno eliminate. Queste impostazioni possono essere riutilizzate per configurare altre impostazioni di connessione.

Controllo e modifica delle impostazioni (NW) o delle funzioni (MODE) di comunicazione

È possibile controllare il contenuto dei file delle impostazioni di comunicazione (file [NW]) e delle impostazioni di funzione (file [MODE]) salvati sulla videocamera e modificarli o eliminarli in base alle esigenze.

Verifica del contenuto di un'impostazione di comunicazione o di funzione

1 Selezionare **MENU** > [ Impostazioni di rete] > [Impostazioni avanzate] > [Impostaz. comunicazione] o [Impostazione funzioni].

2 Selezionare l'impostazione desiderata di comunicazione (da [NW1] a [NW25]) o di funzione (da [MODE1] a [MODE25]).

3 Selezionare [Verifica impostazioni].

- Viene visualizzato il contenuto dettagliato dell'impostazione selezionata.
- Spingere il joystick verso sinistra o destra o ruotare la ghiera SELECT per revisionare tutte le impostazioni e premere il pulsante CANCEL per tornare al menu.

Modifica/eliminazione delle impostazioni/funzioni di comunicazione

1 Selezionare **MENU** > [ Impostazioni di rete] > [Impostazioni avanzate] > [Impostaz. comunicazione] o [Impostazione funzioni].

2 Selezionare l'impostazione desiderata di comunicazione (da [NW1] a [NW25]) o di funzione (da [MODE1] a [MODE25]).

3 Selezionare [Modifica impostazioni] e modificare le varie impostazioni in base alle esigenze.

- Se al passo 2 è stato selezionato un file di impostazioni [Non specif.], l'unica opzione disponibile sarà [Crea nuova con proc. guid.] ( 165).
- Selezionare [Elimina impostazioni] > [OK] per eliminare l'impostazione/funzione di comunicazione.

Impostazioni TCP/IPv6

Se durante la procedura guidata è stato selezionato [Abilita] per utilizzare le impostazioni IPv6, modificare le impostazioni secondo necessità a fine procedura.

- 1 Dopo il passo 3 della procedura precedente, selezionare [TCP/IPv6] > [Impostazioni TCP/IPv6] > [Abilita].
 - Questo passo non è necessario se è stato selezionato [Abilita] durante la procedura guidata per aggiungere una nuova connessione.
 - Proseguire con la procedura per cambiare le preimpostazioni IPv6.
- 2 Per eseguire manualmente la configurazione IPv6 selezionare [Impostazione manuale] > [Abilita].
 - [Server DNS] diventa [Impostazione manuale].
- 3 Selezionare [Server DNS] > opzione desiderata.
 - Se è stato selezionato [Disabilita] al passo 2, [Server DNS] si può impostare su [Assegnazione automatica].
 - Se non si utilizza un server DNS, selezionare [Disabilita].
- 4 Se per [Server DNS] è stato selezionato [Impostazione manuale] al passo 3, configurare [Indirizzo DNS].
 - Digitare l'indirizzo IP servendosi della schermata di immissione dati (📖 30).

Quando [Impostazione manuale] è impostato su [Abilita]

- 5 Selezionare [Indirizzo manuale] (digitare manualmente l'indirizzo IPv6), [Lunghezza prefisso] (bit disponibili per l'indirizzo di rete) e [Gateway] (indirizzo IP del gateway) e digitare le informazioni necessarie.
 - Immettere gli indirizzi IP e la lunghezza del prefisso mediante la schermata di immissione dati (📖 30).

Single impostazioni disponibili per il cambio manuale (impostazioni di comunicazione)

Voce di menu	Opzioni di impostazione e informazioni aggiuntive
[Wi-Fi]	
[SSID]	–
[Impostazioni avanzate]	[Metodo di autenticazione], [Password]
[TCP/IPv4]	
[Impostazioni indirizzo IP]*	[Impostazione automatica], [Impostazione manuale]
[Server DNS]	[Disattiva], [Assegnazione automatica], [Impostazione manuale]
[Indirizzo DNS]*, [Indirizzo IP]*, [Subnet Mask]*, [Gateway]*	
[TCP/IPv6]	
[Impostazioni TCP/IPv6]*	[Disattiva], [Abilita]
[Impostazione manuale]	[Disattiva], [Abilita]
[Server DNS]	[Disattiva], [Assegnazione automatica], [Impostazione manuale]
[Indirizzo DNS], [Indirizzo manuale], [Lunghezza prefisso], [Gateway]	Immettere l'indirizzo desiderato servendosi della schermata di immissione dati (📖 30).

Single impostazioni disponibili per il cambio manuale (impostazioni delle funzioni)

Voce di menu	Opzioni di impostazione e informazioni aggiuntive
[Trasferimento FTP]	
[Server di destinazione]	
[Server]*, [N. porta]*	
[Nome utente/Password]	
[Nome utente]*, [Password]*	
[Cartella di destinazione]*	
[Struttura cartella destin.]	[Predefinita], [Videocamera]

Voce di menu	Opzioni di impostazione e informazioni aggiuntive
[Sovrascrivi file]	[Ignora], [Salva con nome (nuovo)], [Sovrascrivi] Stabilisce come gestire i file da trasferire quando nella cartella di destinazione esistono già file con lo stesso nome. [Ignora]: il file non verrà trasferito. [Salva con nome (nuovo)]: il file verrà trasferito e verrà aggiunto “_1” alla fine del nome. [Sovrascrivi]: il file verrà trasferito sovrascrivendo qualunque file con lo stesso nome sul server FTP.
[Modalità passiva]*	[Disattiva], [Abilita]
[Crea cart. per data]	[Abilita], [Disattiva] [Abilita]: per ogni operazione di trasferimento verrà creata una nuova cartella con il nome “AAAAMMGGVHHMSS” all’interno della cartella di destinazione del trasferimento. [Disattiva]: tutti i file verranno trasferito nella cartella specificata nell'impostazione [Cartella di destinazione].
[Streaming IP]	
[Protocollo]*	[UDP], [RTP], [RTP+FEC], [RTSP+RTP]
[Server di destinazione]*, [Dest. Port No.]*, [Port No. FEC]*	
[Intervallo FEC]	Da 10 a 100 (intervalli di 5)
[RTSP: Nome utente]*, [RTSP: Password]*	
[Conf. video uscita]*	[9Mbps/1920x1080 59.94P], [4Mbps/1920x1080 59.94P], [9Mbps/1920x1080 50.00P], [4Mbps/1920x1080 50.00P], [9Mbps/1920x1080 59.94i], [4Mbps/1920x1080 59.94i], [9Mbps/1920x1080 50.00i], [4Mbps/1920x1080 50.00i]
[Canali uscita audio]*	[CH1/CH2], [CH3/CH4]

* Modificare queste impostazioni come spiegato nella procedura guidata (📖 165).

Modifica delle impostazioni di Telecomando Browser

- 1 Selezionare **MENU** > [Impostazioni di rete] > [Impostazioni avanzate] > [Impost. Telecom. Browser].
- 2 Modificare le impostazioni secondo le proprie esigenze.
 - È possibile selezionare [N. porta (HTTP)] o [N. porta (HTTPS)] per modificare i numeri di porta utilizzati per le varie connessioni. Si consiglia di utilizzare i numeri di porta predefiniti (HTTP: 80, HTTPS: 443).
 - Per utilizzare una connessione HTTPS, selezionare [HTTPS] > [Abilita].
Per utilizzare una connessione HTTPS protetta, scegliere un'impostazione di connessione punto accesso videocamera e collegare alla videocamera il dispositivo di rete tramite normale connessione HTTP (📖 181). Scaricare quindi il certificato necessario dalla scheda delle impostazioni di Telecomando Browser (📖 186). Dopo aver importato il certificato scaricato tramite il browser web sarà possibile utilizzare una connessione HTTPS protetta.

Modifica delle impostazioni del protocollo XC



- 1 Selezionare **MENU** > [Impostazioni di rete] > [Impostazioni avanzate] > [Impostazioni protocollo XC].
- 2 Modificare le impostazioni secondo le proprie esigenze.
 - È possibile selezionare [N. porta (HTTP)] per scegliere il numero di porta utilizzato per la connessione. Si consiglia di utilizzare il numero di porta predefinito (HTTP: 80).

Controllo dello stato della rete



Se non è stato scelto di configurare un'impostazione di connessione offline (senza connettersi alla rete), subito dopo aver configurato una nuova impostazione di connessione, la videocamera si conatterà automaticamente alla rete e le impostazioni di funzione selezionate verranno attivate. Le icone visualizzate sullo schermo indicheranno il tipo di rete selezionato e lo stato della connessione. Quando si disattivano le funzioni di rete o ci si disconnette dalla rete, le icone scompariranno.



Icone della connessione di rete

-  Wi-Fi (infrastruttura):
 in giallo – è in corso la connessione o la disconnessione dalla rete. In bianco – la funzione di rete è utilizzabile.
-  Wi-Fi (punto di accesso videocamera):
 in giallo – avvio del punto di accesso della videocamera in corso. In bianco – il punto di accesso della videocamera è pronto. Collegare il dispositivo Wi-Fi alla videocamera.
-  Ethernet:
 in giallo – è in corso la connessione o la disconnessione dalla rete. In bianco – la funzione di rete è utilizzabile.

Icone delle funzioni di rete

-  FTP: trasferimento file FTP (📖 178)
-  streaming IP (📖 179)
-  Telecomando Browser (📖 181)

Altro

-  riconosce l'adattatore Wi-Fi o Ethernet.

Trasferimento file FTP

In modalità MEDIA, le clip possono essere trasferite dalla videocamera a un altro dispositivo collegato alla rete utilizzando il protocollo FTP.

Nella procedura descritta di seguito si presuppone che il server FTP sia attivo, pronto e correttamente configurato.

178

Trasferimento di una sola clip

- 1 Collegare la videocamera alla rete desiderata e attivare le funzioni di rete (📖 164).
 - Selezionare un'impostazione di connessione con l'impostazione di funzione [Trasferimento FTP].
- 2 Selezionare la clip desiderata nella schermata di indice [XF-AVC] o [MP4] (📖 139).
- 3 Premere SET per aprire il menu del file e selezionare [Trasferimento FTP] > [OK].
 - La videocamera si conatterà al server FTP e il file verrà trasferito.
 - Selezionare [Annulla] per interrompere il trasferimento del file in corso.

Trasferimento tutte le clip

- 1 Collegare la videocamera alla rete desiderata e attivare le funzioni di rete (📖 164).
 - Selezionare un'impostazione di connessione con l'impostazione di funzione [Trasferimento FTP].
- 2 Aprire la schermata indice [XF-AVC] o [MP4] (📖 139).
- 3 Selezionare **MENU** > [📶 Impostazioni di rete] > [Trasf. FTP di tutte le clip] > [OK].
 - La videocamera si conatterà al server FTP e tutti i file verranno trasferiti.
 - Selezionare [Annulla] per interrompere il trasferimento del file in corso.

! IMPORTANTE

- Durante il trasferimento dei file osservare le precauzioni indicate di seguito. In caso contrario, il trasferimento potrebbe interrompersi lasciando file incompleti sulla destinazione.
 - Non aprire il coperchio del vano schede.
 - Non spegnere né scollegare la videocamera dall'alimentazione.
- Se rimangono file incompleti nella destinazione, controllarne sempre il contenuto prima di decidere se eliminarli.

i NOTE

- A seconda delle impostazioni e delle funzionalità del punto di accesso, il trasferimento di file può richiedere un certo tempo.

Streaming IP

In modalità CAMERA è possibile trasmettere in diretta streaming il video e l'audio via IP dalla videocamera a un decoder video IP* compatibile connesso alla rete. La funzione di streaming IP è ideale per le trasmissioni in diretta o per inviare report video da località con bassa connettività di rete.

* Il decoder può essere un dispositivo di trasferimento video dedicato o un'applicazione software su un computer. Per informazioni dettagliate sui decoder compatibili, visitare il sito web Canon del paese di residenza.

Configurazione del video in streaming IP

Configurazione video della registrazione principale			Configurazione video trasmesso in streaming				
Formato video	Risoluzione principale	Velocità fotogrammi	Video			Audio	
			Bit rate	Risoluzione	Velocità fotogrammi	Formato audio	Bit rate
XF-AVC, MP4 (H.264)	3840x2160, 1920x1080	59.94P	4 Mbps, 9 Mbps	1920x1080	59.94P, 59.94i	MPEG-2 AAC 2 canali*	256 Kbps
		59.94i			59.94i		
		50.00P			50.00P, 50.00i		
		50.00i			50.00i		

* Quando l'audio della clip principale è a 4 canali, è possibile scegliere quali utilizzare per lo streaming IP.

- 1 Sul ricevitore: collegare il decoder alla rete e completare tutte le configurazioni necessarie alla ricezione video via IP.
 - Per informazioni dettagliate, consultare il manuale di istruzioni del dispositivo o software decoder utilizzato.
- 2 Sulla videocamera: collegare la videocamera alla rete desiderata e attivare le funzioni di rete (📖 164).
 - Selezionare un'impostazione di connessione con l'impostazione di funzione [Streaming IP].
- 3 Selezionare **MENU** > [📶 Impostazioni di rete] > [Attiva streaming IP] > [Abilita].
 - La videocamera avvierà lo streaming del video sulla rete selezionata.
 - Premendo il pulsante REC, la stessa immagine verrà registrata simultaneamente sulla videocamera.
- 4 Sul ricevitore: se il protocollo di streaming è [RTSP+RTP], aprire l'URL indicato qui sotto e accedere utilizzando nome utente e password RTSP (📖 166).

rtsp://xxx.xxx.xxx.xxx/stream

 Indirizzo IP della videocamera

- 5 Sulla videocamera: per terminare lo streaming, selezionare **MENU** > [📶 Impostazioni di rete] > [Attiva streaming IP] > [Disattiva].

! IMPORTANTE

- I dati di streaming non sono crittografati.

i NOTE

- Salvo nel caso in cui il protocollo di streaming sia [RTSP+RTP], una volta attivato lo streaming IP la videocamera continua a trasmettere dati video e audio sulla rete, indipendentemente dallo stato del ricevitore. Fare attenzione a impostare l'indirizzo IP corretto e verificare in anticipo che il decoder di ricezione sia effettivamente in grado di ricevere i segnali.
- A seconda della rete utilizzata e delle condizioni di connessione, potrebbero verificarsi perdite o ritardi di pacchetti IP.
- Dopo 24 ore di streaming continuo, la videocamera interromperà momentaneamente lo streaming IP e lo riavvierà automaticamente.

- Quando si utilizza lo streaming IP insieme alla funzione di Telecomando Browser, è possibile che si verifichino brevi interruzioni nel video o nell'audio in streaming. Quando le due funzioni vengono utilizzate contemporaneamente, si consiglia di non scollegarsi e/o ricollegarsi da Telecomando Browser.
- L'apertura del coperchio del vano schede e la rimozione di una scheda mentre lo streaming IP è attivo potrebbe causare brevi interruzioni nel video e nell'audio trasmessi in streaming.
- **Lo streaming IP non può essere utilizzato nei seguenti casi:**
 - Quando il formato della registrazione principale è impostato su una delle opzioni [MP4(HEVC)] o [RAW].
 - Quando la modalità di registrazione non è [Reg. normale].
 - Quando [Funzioni reg. scheda 2] è impostato su un'opzione diversa da [Spento].
 - Quando la frequenza di sistema è impostata su 24,00 Hz.

Telecomando Browser: azionamento della videocamera da un dispositivo di rete

In modalità CAMERA, è possibile azionare la videocamera in remoto utilizzando Telecomando Browser, un'applicazione cui è possibile accedere su un dispositivo di rete collegato. Con Telecomando Browser è possibile verificare l'immagine live view della videocamera e controllare varie impostazioni di registrazione*. È anche possibile impostare e cambiare metadati (solo per le clip XF-AVC) e controllare altre indicazioni importanti, come il tempo di registrazione rimanente sulla scheda, la carica residua della batteria/dettagli sulla sorgente di alimentazione, time code, ecc.

* Bilanciamento del bianco, velocità ISO/guadagno, velocità dell'otturatore, filtro ND, apertura, messa a fuoco e zoom.

Avvio di Telecomando Browser

Dopo aver connesso la videocamera alla rete in modalità CAMERA, è possibile avviare l'applicazione Telecomando Browser sul browser web* di un dispositivo di rete** connesso alla stessa rete.

* È necessario utilizzare un browser web che supporta JavaScript e accetta cookie.

** Per informazioni dettagliate su dispositivi, sistemi operativi, browser web compatibili, ecc. visitare il sito web Canon del paese di residenza.

Preparazione della videocamera

- 1 Collegare la videocamera alla rete desiderata e attivare le funzioni di rete (📖 164).
 - Selezionare un'impostazione di connessione con l'impostazione di funzione [Telecomando Browser].
- 2 Controllare l'URL di Telecomando Browser nella schermata di stato [📶 Impostazioni di rete] (📖 213).
 - Quando si utilizzano le impostazioni IPv6, controllare invece l'indirizzo IP della videocamera (📖 212).
 - Eventualmente, annotare l'URL o l'indirizzo IP.

Sul dispositivo di rete

- 1 Collegare il dispositivo di rete alla videocamera o allo stesso punto di accesso della videocamera.
- 2 Avviare il browser web sul dispositivo di rete.
- 3 Immettere l'URL del Telecomando Browser.
 - Nella barra degli indirizzi del browser, digitare l'URL/indirizzo IP di cui sopra, in questo modo:

`http://xxx.xxx.xxx.xxx:nnn`

 Indirizzo IP della videocamera Numero porta (non necessario se si usa la porta di default)

- Per utilizzare una connessione HTTPS, digitare "https:" invece di "http:".
 - Se si utilizzano impostazioni IPv6, digitare l'indirizzo IPv6 della videocamera.
- 4 Immettere il nome utente e la password.

- Eseguire l'accesso con il nome utente e la password di uno degli utenti configurati sulla videocamera (📖 168). Se necessario, rivolgersi all'amministratore che ha configurato le impostazioni della videocamera.
- Viene visualizzata la schermata di Telecomando Browser. La schermata visualizzata potrebbe variare a seconda dell'utente che ha eseguito il login.

Esempio di schermata di login. La schermata può variare a seconda del browser web e della versione in uso.

5 Per cambiare la lingua dell'applicazione, selezionare [⋮] > [Lingua ] > Lingua desiderata.

- La maggior parte dei pulsanti e dei comandi emulano i comandi fisici della videocamera e sono identificati solo in inglese, indipendentemente dalla lingua selezionata.
- Si osservi che non tutte le lingue supportate dalla videocamera sono supportate da Telecomando Browser.

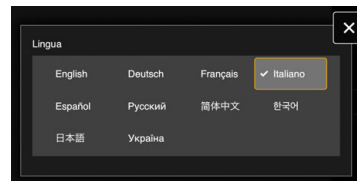

6 Azionare la videocamera servendosi dei comandi di Telecomando Browser.

- I comandi disponibili sono descritti nelle pagine seguenti.

7 Al termine dell'utilizzo di Telecomando Browser, selezionare [⋮] > [Log Out] sullo schermo Telecomando Browser per terminare l'applicazione.

NOTE

- A seconda della rete utilizzata e delle prestazioni di connessione, si potranno notare ritardi nell'aggiornamento dell'immagine live view e altre impostazioni. Se il ritardo è eccessivo, può essere consigliabile cambiare la risoluzione dell'immagine live view ( 186).
- Se Telecomando Browser viene impostato su una lingua diversa da quella impostata sul dispositivo di rete, l'applicazione potrebbe non essere visualizzata correttamente.

Utilizzo di Telecomando Browser

L'applicazione Telecomando Browser consiste di due schermate: [📺] è la schermata principale per la gestione a distanza della videocamera in modalità di registrazione e [📄] è la schermata dei metadati. La schermata visualizzata sarà diversa a seconda dell'utente che ha eseguito il login.

NOTE

- Telecomando browser non supporta i gesti multi-touch.

La schermata remota principale delle operazioni [📺] (solo utente [Full]/[Camera])



- 1 Pulsante [Zoom]**
Toccare per visualizzare il cursore dello zoom.
- 2 Cursore dello zoom**
Quando [Zoom] è attivo, spostare il cursore verso l'alto o il basso per regolare lo zoom.
 - Alle velocità di zoom più basse, l'inizio del movimento dell'obiettivo potrebbe richiedere più tempo.
- 3 Comandi della messa a fuoco manuale**
Quando [Focus] è attivo, toccare [^], [^] o [^] per avvicinare la messa a fuoco oppure [v], [v] o [v] per allontanarla. Sono disponibili tre livelli di regolazione - [^]/[v] è il minimo e [^]/[v] è il massimo. Continuare a toccare il pulsante (pressione lunga) per un'operazione continuata.
- 4 Pulsante [Focus]**
Toccare per visualizzare i comandi della messa a fuoco manuale.
- 5 Nickname videocamera (📖 172)**
- 6 Informazioni sull'obiettivo**

7 Schermata live view

Mostra l'immagine in tempo reale della videocamera.

8 Selezione della schermata di Telecomando Browser (solo utente [Full])

Toccare [] per aprire la schermata di registrazione remota principale oppure toccare [] per aprire la schermata dei metadati (186).

9 Velocità ISO/Modalità guadagno (automatica/manuale)

10 Modalità dell'otturatore

11 Modalità dell'otturatore (automatica/manuale)

12 Impostazioni dettagliate della videocamera (186)

Impostazioni dettagliate per filtro ND, apertura, velocità ISO/guadagno e operazioni AF.

13 Modalità bilanciamento del bianco

14 Pulsante [AWB Lock] (blocco AWB) / pulsante (registrazione bilanciamento del bianco)

Quando la modalità di bilanciamento del bianco è impostata su **AWB**, toccare per bloccarne le impostazioni attuali. Toccare di nuovo per riprendere il bilanciamento del bianco automatico (AWB).

Quando la modalità di bilanciamento del bianco è impostata su **AWB**A o **AWB**B, toccare per memorizzare un bilanciamento del bianco personalizzato.

15 Pulsante di blocco pulsanti

Toccare sull'icona per bloccare le schermate Telecomando Browser ed evitare che vengano modificate inavvertitamente. I comandi sulla videocamera non sono bloccati.

16 Impostazioni Telecomando Browser (186)

17 Filtro ND

18 Valore di apertura

19 Velocità dell'otturatore

20 Velocità ISO/valore guadagno

21 Livello AE

22 Temperatura di colore

23 Valore di compensazione del colore (CC)

24 Funzione AF per viso

Toccare per selezionare la modalità AF per viso (88).

25 Rilevamento degli occhi

26 Velocità AF

27 Pulsante [LIVE VIEW]

Toccare sul pulsante per visualizzare l'immagine live view della videocamera nella schermata Telecomando Browser.

28 Pulsante [Touch Focus]

Toccare sul pulsante per sbloccare (abilitare) la messa a fuoco "touch" tramite tocco.



29 Aggiungere uno shot mark

30 Streaming IP

Disponibile solo quando si utilizza un'impostazione di connessione con entrambe le impostazioni di funzione [Telecom. Browser] e [Streaming IP].

31 Selezione scheda e tempo di registrazione approssimativo rimanente

32 Indicatori di stato

-  : indicatore della connessione di rete. Mentre Telecomando Browser rimane connesso correttamente alla videocamera, i puntini indicatori si accenderanno e spegneranno ciclicamente.
-  : viene visualizzato durante la registrazione su doppio slot (📖 40).
- , ecc. : carica residua della batteria/livello di alimentazione (📖 51)

33 Pulsante [Focus Guide]

Toccare per visualizzare il riquadro di guida alla messa a fuoco (📖 83).

34 Pulsante [ONE-SHOT AF] / Pulsante [AF Lock] (blocco AF)

Quando la modalità AF (📖 186) è impostata su [One-Shot], toccare per eseguire una singola messa a fuoco automatica.

Quando la modalità AF è impostata su [Continuo] o [MF con assistenza AF], toccare per bloccare la messa a fuoco attuale. Toccare di nuovo per ripristinare la modalità di messa a fuoco precedente.

35 Aggiungere un contrassegno

36 Aggiungere un contrassegno

37 Pulsante [REC]

- Toccare sul pulsante per avviare la registrazione. L'indicatore di registrazione diventa [●REC] e il centro del pulsante diventa rosso.
- Il time code avanzerà durante la registrazione.
- Toccare nuovamente sul pulsante per arrestare la registrazione. L'indicatore di registrazione torna [STBY].

38 Pulsante [SLOT SELECT]

Toccare per selezionare l'altra scheda quando entrambi gli slot per scheda contengono una scheda.

39 Registrazione (📖 51) e comando di registrazione (📖 197) (come sulla videocamera)

40 Formato di registrazione principale (📖 60)

41 Time code (come sulla videocamera)

42 Pulsante [Tracking] (inseguimento) (📖 90)

43 Annulla la funzione di inseguimento

44 Pulsante [PUSH-AUTO IRIS]

Toccare perché la videocamera regoli l'apertura automaticamente una volta.

45 Pulsante [Face Detection] (rilevamento viso) ** (📖 88)

☰ Scheda delle impostazioni dettagliate della videocamera

- 1 Gamma ND estesa
- 2 Incremento di apertura
- 3 Regolazione apertura fine
La regolazione fine consente di utilizzare i più piccoli incrementi di apertura consentiti dall'obiettivo. (Il valore di apertura visualizzato sarà il valore più prossimo nella scala di incrementi selezionata.)
- 4 Incremento velocità otturatore
- 5 Velocità ISO/selezione guadagno
- 6 Incremento velocità ISO/guadagno
- 7 Gamma estesa velocità ISO/guadagno
- 8 Modalità AF
- 9 Posizione del riquadro AF

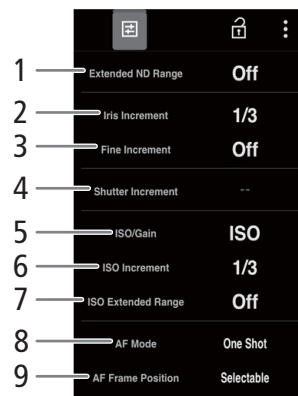

⋮ Scheda delle impostazioni Telecomando Browser

- 1 Selezione della lingua
Cambia la lingua utilizzata per i comandi nella schermata [📄] (inserimento metadati) e per i messaggi di errore. In ogni caso, la maggior parte dei comandi emulano i pulsanti fisici della videocamera e sono identificati solo in inglese, indipendentemente dalla lingua selezionata. Si osservi che non tutte le lingue supportate dalla videocamera sono supportate da Telecomando Browser.
- 2 Stile di visualizzazione
Toccare per selezionare il colore di sfondo delle schermate del Telecomando Browser.
- 3 Connessione protetta
Toccare per scaricare il certificato necessario per utilizzare una connessione HTTPS protetta.
- 4 Risoluzione Live View
Selezionare [Grande] (risoluzione più alta) o [Piccolo] (risoluzione inferiore) a seconda della qualità della connessione.
- 5 Disconnessione
Toccare per eseguire il logout dall'applicazione Browser Remote.



Schermata dei metadati [📄] (solo utenti [Full]/[Meta])

Telecomando Browser consente di creare, modificare e trasferire alla videocamera un profilo di metadati che può essere successivamente incorporato nelle clip registrate. Questo profilo di metadati include le informazioni del memo utente (titolo, autore, località e descrizione della clip) e dati geografici GPS. Per informazioni dettagliate, consultare *Utilizzo dei metadati* (📖 113).

Per aprire la schermata dei metadati, toccare l'icona [📄] nella parte superiore della schermata Telecomando Browser.

- Questo passaggio non è necessario quando si effettua l'accesso con il nome utente e la password dell'utente [Meta].

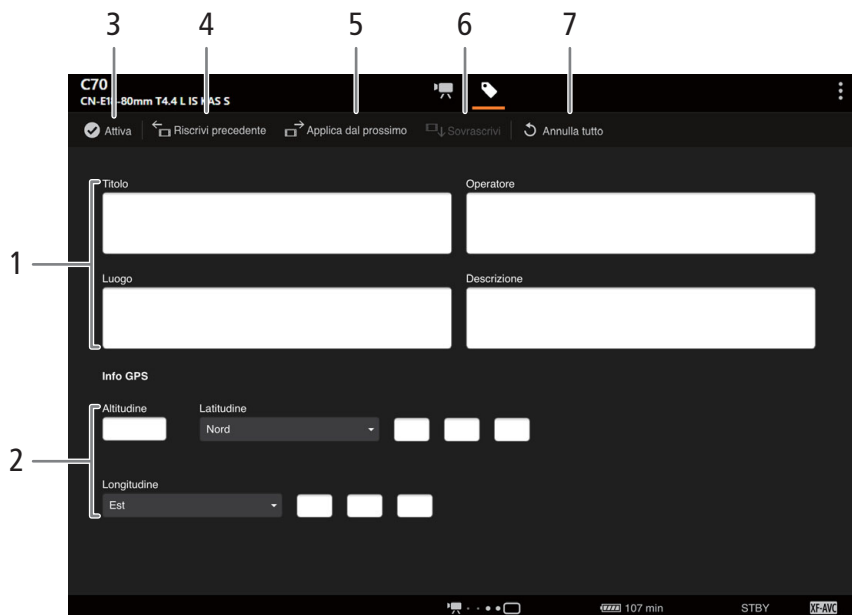

1 Informazioni memo utente

2 Dati GPS

3 Pulsante [☑ Attiva]

- Toccare questo pulsante per dare priorità ai metadati inseriti in questa schermata durante la registrazione di clip . In questo modo verranno ignorati i metadati letti da un file salvato sulla scheda SD.
- In alternativa, sulla videocamera si può impostare **MENU** > [Configura reg./supporto] > [Metadati] > [Imposta] su [Remoto].

4 Pulsante [Riscrivi precedente]

Invia le informazioni del memo utente dall'applicazione, sovrascrivendo i metadati dell'ultima clip registrata.

5 Pulsante [Applica dal prossimo]

Invia le informazioni del memo utente dall'applicazione alla videocamera per utilizzarle nelle clip registrate successivamente. (I metadati delle clip già registrate non vengono sovrascritti.)

6 Pulsante [Sovrascrivi]

Invia le informazioni del memo utente dall'applicazione, sovrascrivendo i metadati della clip che si sta registrando in quel momento.

7 Pulsante [Annulla tutto]

Toccare per eliminare tutti i dati immessi.

NOTE

- I metadati inviati alla videocamera da Telecomando Browser andranno persi nei seguenti casi:
 - La videocamera viene spenta.
 - Se è stata modificata l'impostazione **MENU** > [Configura reg./supporto] > [Metadati] > [Imposta].
- Il pulsante [☑ Attiva] di Telecomando Browser consente di dare priorità ai metadati inviati dall'applicazione. Non è possibile tuttavia ripristinare la priorità della scheda SD. Per utilizzare un file di memo utente memorizzato su una scheda, è necessario impostare **MENU** > [Configura reg./supporto] > [Metadati] > [Imposta] su [Scheda SD] sulla videocamera.

- Se si utilizza Telecomando Browser per trasferire le informazioni del memo utente a una clip relay dopo il passaggio all'altra scheda, il memo utente non verrà salvato con i metadati della clip registrata prima del passaggio.

Registrazione a distanza tramite un controller o un'applicazione compatibile con il protocollo XC

Per comandare a distanza una videocamera mediante il protocollo XC, impostarne l'indirizzo IP sul pannello di controllo telecamera remota RC IP100/RC-IP1000 (opzionale) o sulla Remote Camera Control Application¹.

È possibile anche comandare la videocamera a distanza utilizzando Multi-Camera Control² su uno smartphone connesso alla stessa rete della videocamera.

¹ Disponibile sul sito Web Canon locale.

² Disponibile sull'App Store.

1 In modalità CAMERA, attivare le funzioni di rete (☰ 164).

- Selezionare un'impostazione di connessione con l'impostazione di funzione [Protocollo XC].

Registrazione a distanza tramite il pannello di controllo telecamera remota RC IP100/RC-IP1000

È possibile comandare a distanza varie impostazioni della videocamera, quali ad esempio l'apertura e la velocità di otturazione, nonché modificare impostazioni relative all'immagine quali la nitidezza e il knee. Per informazioni dettagliate sulla connessione, le impostazioni e il pannello di controllo RC-IP100/RC-IP1000, fare riferimento al manuale di istruzioni del pannello di controllo RC-IP100/RC-IP1000 stesso.

NOTE

- Le funzioni del pannello di controllo telecamera remota RC-IP100 elencate di seguito non possono essere utilizzate quando il telecomando è collegato alla videocamera.
 - **Manopola F1/F2/F4:** PT Speed, R Gain, B Gain, Noise Reduction, PT Speed/None.
 - **Pulsanti USER1/USER2:** Shooting Mode, Preset Color Settings, Noise Reduction, Knee-Automatic.
 - **Levetta di comando:** Spostamento orizzontale e verticale (pan/tilt).
 - **Scheda TRACE.**
 - **Scheda FUNC:** Digital Zoom, D.Tele-Converter, Soft Zoom Control, PT Acceleration, Image Stabilizer, Face Detection AE, Focus Limit, Auto Slow Shutter, Gain Boost, Flicker Reduction, ND Filter Mode, IR Cut, Wiper, Washer, AUX1, AUX2, AUX3, AUX4, Enhanced ND Filter.
- I seguenti pulsanti/leve/selettori del controllo remoto RC-IP1000 non possono essere utilizzati quando collegato una videocamera:
 - **Area delle impostazioni della telecamera:** pulsante ABB, pulsante FULL AUTO.
 - **Area di utilizzo di panoramica / inclinazione:** leva PAN/TILT, selettore SPEED panoramica/inclinazione.

Non è possibile utilizzare funzioni non supportate dalla videocamera. Se si assegna una funzione non supportata alla sezione di comando menu, alla sezione pulsanti USER, ai selettori F1/F2/F3/F4/F5 oppure ai pulsanti da USER 1 a USER 10 del menu SYSTEM, questa verrà visualizzata in grigio sul pannello LCD dell'RC-IP1000.

- Le impostazioni [PRESET] della videocamera possono essere utilizzate solo se sulla videocamera è montato un obiettivo RF / obiettivo EF Cinema compatibile (CN-E70-200mm T4.4 L IS KAS S, CN-E18-80mm T4.4 L IS KAS S o RF24-105mm F2.8 L IS USM Z).
- Il pannello di controllo telecamera remota RC-IP100/RC-IP1000 consente di azionare la videocamera anche se i comandi della videocamera sono bloccati (blocco pulsanti) (☰ 16).

i NOTE

• **Informazioni sulla modifica delle impostazioni relative alle immagini personalizzate**



- Se sulla videocamera è selezionato un file immagine personalizzata protetto, non è possibile modificare le impostazioni relative all'immagine personalizzata con il pannello di controllo telecamera remota o con Remote Camera Control Application.
- La regolazione delle impostazioni relative all'immagine personalizzata mediante il pannello di controllo telecamera remota o Remote Camera Control Application modificherà le impostazioni registrate nel file immagine personalizzata attualmente selezionato. Se si desidera conservare un file immagine personalizzata importante, è necessario effettuare il backup oppure selezionare un file immagine personalizzata che può essere modificato.

Registrazione a distanza tramite Remote Camera Control Application

Durante la registrazione, è possibile controllare l'angolo di visuale utilizzando l'immagine Live View nonché regolare varie impostazioni relative all'immagine. Per informazioni dettagliate sulla connessione e configurazione di Remote Camera Control Application, fare riferimento al manuale di Remote Camera Control Application.

i NOTE

• Le seguenti funzioni non sono disponibili durante il comando della videocamera tramite Remote Camera Control Application.

- Menu 
[Camera Power]
[Operational Settings]:
 [Keyboard Shortcuts] > [Pan Left], [Pan Right], [Tilt Up], [Tilt Down], [Pan/Tilt Left and Up], [Pan/Tilt Right and Up], [Pan/Tilt Left and Down], [Pan/Tilt Right and Down], [Pan/Tilt Speed +], [Pan/Tilt Speed -], [Prepare Trace], [Execute Trace]
 [PTZ Direction Settings]
 [Preset/Trace Settings]:
 [Preset] > [Preset List] > [Preset Name], [Camera Settings]
 [Trace]
 [Camera Settings Page]
 [Register] > Configurazione videocamera
 - Comandi della videocamera
Scheda [Basic]:
 [PTZ/Focus] > [Pan/Tilt Speed], [Pan/Tilt]
 [Preset] > [Speed Level]
 [Exposure] > Modalità diverse da  (esposizione manuale).
 [Exposure] > [ND filter] > [Auto]
 [White Balance] > [R Gain], [B Gain]
 [Trace]
Scheda [Details]:
 [Image Quality] > [Knee: Automatic]
 [Focus] > [Face Detection AE]
 [Exposure] > [Infrared], [Enhanced ND Filter]
 [Other Functions] > [Wiper]
- Remote Camera Control Application consente l'utilizzo della videocamera anche mentre è attiva la funzione di blocco comandi ( 16).

- Per la regolazione delle impostazioni relative all'immagine personalizzata, fare riferimento alla sezione *Informazioni sulla modifica delle impostazioni relative alle immagini personalizzate* (📖 190).

Registrazione a distanza tramite Multi-Camera Control

È possibile utilizzare uno smartphone connesso alla stessa rete della videocamera per azionare la videocamera a distanza e registrare video. Durante la registrazione, è possibile controllare l'angolo di visuale utilizzando l'immagine Live View nonché regolare varie impostazioni relative all'immagine.

1 Installare Multi-Camera Control sullo smartphone.

- Scaricare e installare Multi-Camera Control dall'App Store.
- Questo passo deve essere eseguito solo la prima volta.

2 Collegare lo smartphone alla stessa rete (punto di accesso) della videocamera.

- Per maggiori dettagli, fare riferimento al manuale di istruzioni dello smartphone.

3 Attivare la connessione di rete desiderata (📖 164).

- Selezionare un'impostazione di connessione con l'impostazione di funzione [Protocollo XC].

4 Aprire Multi-Camera Control sullo smartphone.

5 Collegarsi alla videocamera eseguendo le operazioni necessarie sullo smartphone.

6 Servirsi di Multi-Camera Control sullo smartphone per eseguire registrazioni a distanza.

7 Al termine della procedura, impostare **MENU** > [Impostazioni di rete] > [Rete] su [Disabilita].

- È possibile anche impostare **MENU** > [ Impostazioni di rete] > [Connetti] su [Disconnetti].
- Terminando la connessione dallo smartphone, **MENU** > [ Impostazioni di rete] > [Rete] verrà impostato su [Disabilita].

NOTE

- Multi-Camera Control consente l'utilizzo della videocamera anche mentre è attiva la funzione di blocco comandi (📖 16).

Opzioni dei menu

Per informazioni dettagliate su come selezionare una voce di menu, consultare *Utilizzo dei menu* (📖 27). Per i dettagli su ogni funzione, vedere la pagina di riferimento o la spiegazione che accompagna la voce del menu. Le opzioni riportate in grassetto ne indicano i valori predefiniti.

In certe modalità operative e impostazioni della videocamera, alcune delle voci di menu potrebbero non essere disponibili. Le voci di menu non disponibili non sono visualizzate o sono visualizzate in grigio.

Per aprire la pagina di un menu specifico:

Menu [📷 Configura videocamera]	📖 193	Menu [🛠️ Funzioni di assistenza]	📖 199
Menu [🖼️ Custom Picture]	📖 195	Menu [🌐 Impostazioni di rete]	📖 201
Menu [🔧 Configura reg./supporto]	📖 195	Menu [🎛️ Pulsanti programm.]	📖 202
Menu [🎵 Configura audio]	📖 197	Menu [🔧 Configura sistema]	📖 202
Menu [📺 Impostaz. monitor]	📖 198	Menu personalizzato [★ Menu personale]	📖 204

Menu [📷 Configura videocamera] (solo modalità CAMERA)

Voce di menu	Opzioni di impostazione e informazioni aggiuntive
[Modalità diaframma]	[Automatico], [Manuale] (📖 74) Questa impostazione è disponibile solo quando sulla videocamera è montato un obiettivo compatibile (📖 238).
[Incremento diaframma]	[1/2 stop], [1/3 stop] (📖 74)
[Incremento fine]	[Acceso], [Spento]
[Correz. zoom-diaframma]	[Acceso] , [Spento] Se si utilizza un obiettivo compatibile e questa opzione è impostata su [Acceso], la videocamera eseguirà le opportune regolazioni per mantenere il valore di apertura selezionato durante le zoomate. Questa regolazione potrebbe causare un leggero sfarfallio della luminosità dell'immagine o si potrebbe percepire il rumore del servomotore di azionamento. Se questa impostazione è su [Spento], non si verificheranno sfarfallii né rumori, ma il valore dell'apertura aumenterà gradatamente (l'immagine diventerà più scura) man mano che si aziona lo zoom.
[Gamma ND estesa]	[Acceso], [Spento] (📖 73)
[Modalità otturatore]	[Velocità], [Angolo] , [Clear scan], [Lento], [Spento] (📖 68)
[Incremento otturatore]	[1/3 stop], [1/4 stop]
[ISO/Guadagno]	[ISO] , [Guadagno] (📖 70)
[Modalità ISO/Guadagno]	[Automatico], [Manuale] (📖 72)
[Gamma estesa ISO/Guad.]	[Acceso], [Spento] (📖 70)
[Incremento ISO]	[1 stop], [1/3 stop]
[Increm. guadagno]	[Normale] , [Fine]
[Limite modalità auto]	Quando [ISO/Guadagno] è impostato su [ISO]: da ISO 320 a [Off/ISO 102400] con intervalli di 1/3 stop ([Off/ISO 25600]) Quando [ISO/Guadagno] è impostato su [Guadagno]: da 4 dB a [Off/54 dB] con intervalli di 3 dB ([Off/42 dB]) (📖 72)
[Misurazione luce]	[Controluce], [Standard] , [Riflettore] (📖 77)
[Livello AE]	Da -2,0 a +2,0 in intervalli di 0,25 punti (±0) (📖 77)

Voce di menu	Opzioni di impostazione e informazioni aggiuntive	
[Adeguamento AE]	[Alto], [Normale] , [Basso]	(☞ 76)
	Stabilisce quanto rapidamente cambia l'esposizione (apertura, velocità dell'otturatore e guadagno) quando si usa la modalità di regolazione automatica.	
[WB fluido]	[Acceso], [Spento]	(☞ 78)
[Adeguamento AWB]	[Alto], [Normale] , [Basso]	(☞ 80)
[Incr. temp. col.]	[Mired] , [Kelvin]	(☞ 78)
[Modalità AF]	[One Shot] , [MF con assistenza AF], [Continuo]	(☞ 81)
[Riquadro AF]	[Intera area], [Grande] , [Piccolo]	(☞ 87)
[Posizione riquadro AF]	[Selezionabile] , [Centro]	
[Velocità AF]	Da -7 a +2 (0)	(☞ 86)
[Adeguamento AF]	Da -3 a +3 (0)	
[Modalità fuoco]	[AF] , [MF]	(☞ 81)
[Rilev. e inseg. viso]	[Acceso], [Spento]	(☞ 88)
[AF per viso]	[Prior. viso] , [Solo viso]	
[Rilevamento occhi]	[Acceso], [Spento]	
[Modalità rilevamento testa]	[Rileva da viso/testa], [Rileva da viso]	
[Zoom impugnatura]	[Acceso], [Spento]	(☞ 93)
[Velocità zoom impugnatura]	Da 1 a 16 (8)	
[Teleconvert.]	[x3.0], [x2.5], [x2.0], [x1.5], [Spento]	
[ABB]	-	(☞ 46)
[Barre colore]	[Acceso], [Spento]	(☞ 108)
[Tipo barre colore]	[SMPTE] , [EBU]* , [ARIB]	
[Correggi illum perif], [Correz.aberr.cromat.], [Correzione della diffrazione], [Correz.aberr.distors.]	[Acceso], [Spento]	(☞ 33)
[Obiettivo RF-S/EF-S]	[Acceso], [Spento]	(☞ 31)
	Se la luminosità periferica scompare o in caso di vignettatura quando si utilizza un obiettivo EF-S, impostare [Obiettivo RF-S/EF-S] su [Acceso] per tagliare leggermente l'area di visualizzazione. L'immagine viene ingrandita digitalmente secondo un fattore di circa 1,09 x (quando la risoluzione è 4096x2160 o 2048x1080), o di 1,04 x (quando la risoluzione è 3840x2160 o 1920x1080), influenzando sulla qualità dell'immagine. Disponibile solo quando il formato della registrazione principale è impostato su un'opzione diversa da RAW e il teleconvertitore digitale è disattivato. In generale, si consiglia di tenere l'opzione su [Spento].	
[IS ottico]	[Acceso] , [Spento]	(☞ 91)
	Quando è inserito un obiettivo RF-S, impostare su [Acceso] per compensare i movimenti indesiderati della telecamera tramite stabilizzazione ottica dell'immagine.	
[IS digitale], [Super16 IS Digitale]	[Acceso], [Spento]	(☞ 91)
[Lunghezza focale obiettivo]	Da 1 a 1000 (50)	
[Correz. anamorfica]	[Fatt compress obietti], [x2.0], [x1.3], [Spento]	

* Il valore predefinito dipende dalla nazione o regione di acquisto.

Menu [CP Custom Picture] (solo modalità CAMERA)

Voce di menu	Opzioni di impostazione e informazioni aggiuntive	
[Seleziona file CP]	[C1: BT.709 Wide DR], [C2: Canon Log 2], [C3: Canon Log 3], [C4: PQ], [C5: HLG], [C6: BT.709 Standard], [C7: EOS Standard], [C8: EOS Neutral], [C9: Canon 709], [C10: User10] a [C20: User20]	(📖 127)
[Modifica file CP]		
[Rinomina]	–	(📖 129)
[Protezione]	[No protez], [Protezione]	
[Ripristino]	[BT.709 Wide DR], [Canon Log 2], [Canon Log 3], [PQ], [HLG], [BT.709 Standard], [EOS Standard], [EOS Neutral], [Canon 709], [User (BT.709 Wide DR)]	
Impostazioni immagine personalizzata dettagliate	Fare riferimento alle tabelle nella sezione <i>Impostazioni immagine personalizzata disponibili</i> .	(📖 132)
[Salva file CP]		(📖 130)
[Copia su scheda SD B], [Carica da scheda SD B]	–	

Menu [🔧 Configura reg./supporto]

Voce di menu	Opzioni di impostazione e informazioni aggiuntive	
[Inizializza supporti]	[Scheda SD A], [Scheda SD B]	(📖 37)
[Mod. Sensore]	[Super 35mm], [Super 16mm (ritagliato)]	(📖 60)
[Frequenza sistema]	[59.94 Hz], [50.00 Hz] ¹ , [24.00 Hz]	(📖 60)
[Form. reg. princip.]	[RAW HQ], [RAW ST], [RAW LT], [XF-AVC YCC422 10 bit], [MP4(HEVC) YCC422 10 bit], [MP4(HEVC) YCC420 10 bit], [MP4(H.264) YCC420 8 bit]	(📖 60)
	Le opzioni disponibili variano in base alla modalità del sensore. Sul bit rate influiscono risoluzione, velocità dei fotogrammi e altri fattori. Dopo la selezione, il bit rate determinato automaticamente apparirà accanto a questa voce di menu.	
[Risoluzione principale]	[RAW]: [4096x2160], [2048x1080] [XF-AVC]: [4096x2160 Intra-frame], [4096x2160 Long GOP], [3840x2160 Intra-frame], [3840x2160 Long GOP], [2048x1080 Intra-frame], [2048x1080 Long GOP], [1920x1080 Intra-frame], [1920x1080 Long GOP], [1280x720 Long GOP] [MP4]: [4096x2160], [3840x2160], [2048x1080], [1920x1080], [1280x720]	(📖 60)
	Le opzioni disponibili variano in base alla modalità del sensore e alla velocità dei fotogrammi. Sul bit rate influiscono risoluzione, velocità dei fotogrammi e altri fattori. Dopo la selezione, il bit rate determinato automaticamente apparirà accanto a questa voce di menu.	
[Veloc fotogr]	Quando [Frequenza sistema] è impostato su [59.94 Hz]: [59.94i]*, [59.94P] ¹ , [29.97P], [23.98P] Quando [Frequenza sistema] è impostato su [50.00 Hz]: [50.00i]*, [50.00P] ¹ , [25.00P] Quando [Frequenza sistema] è impostato su [24.00 Hz]: [24.00P]	(📖 61)
	* Solo clip XF-AVC. Non disponibile quando è attivata la registrazione rallentata o accelerata, per fotogramma o a intervalli.	
	Le opzioni disponibili variano in base a formato/risoluzione della registrazione principale.	
[Bit rate]	[410Mbps], [300Mbps], [250Mbps], [240Mbps]	(📖 61)
	I valori disponibili potranno variare in base alle impostazioni di [Risoluzione principale] e [Veloc fotogr].	
[Formato audio MP4 princip.]	[AAC 16 bit 2CH], [LPCM 16 bit 4CH]	(📖 102)

Voce di menu	Opzioni di impostazione e informazioni aggiuntive	
[Modalità registraz.]	[Reg. normale] , [Ralenti/Veloce], [Clip S&F / Audio (WAV)], [Preregistrazione], [Reg. [A] princip./ [B] cont.], [Reg per fotogrammi], [Reg intervallata]	(📖 40, 115)
[Frame rate Rall./vel.]	Da 12 a 180 Le opzioni disponibili e il valore predefinito variano a seconda di altre impostazioni. Consultare le tabelle sulla pagina di riferimento.	(📖 115)
[Registrazione continua]	[REC] , [STBY]	(📖 118)
[Reg fotogrammi: framerate]	[1] , [3], [6], [9]	(📖 118)
[Reg intervallata: intervallo]	[1 sec] , [2 sec], [3 sec], [5 sec], [10 sec], [15 sec], [30 sec], [1 min], [2 min], [3 min], [5 min], [10 min]	(📖 119)
[Reg intervallata: framerate]	[1] , [3], [6], [9]	
[Funzioni reg. scheda 2]	[Spento] , [Reg. [A] princip./ [B] proxy], [Reg. [A] princip./ [B] second.], [Registrazione relay], [Reg. doppio slot]	(📖 40)
[Formato reg. second.]	[XF-AVC YCC422 10 bit] , [MP4(HEVC) YCC422 10 bit], [MP4(HEVC) YCC420 10 bit], [MP4(H.264) YCC420 8 bit] Le opzioni disponibili variano in base al formato di registrazione principale.	(📖 62)
[Risoluz./Bit rate second.]	Registrazione principale: XF-AVC, registrazione secondaria [XF-AVC YCC422 10 bit]: [4096x2160 Intra-frame], [4096x2160 Long GOP], [3840x2160 Intra-frame], [3840x2160 Long GOP], [2048x1080 Intra-frame], [2048x1080 Long GOP], [1920x1080 Intra-frame], [1920x1080 Long GOP] , [1280x720 Long GOP] Registrazione principale: XF-AVC, registrazione secondaria [MP4(H.264) YCC420 8 bit]: [4096x2160], [3840x2160], [2048x1080], [1920x1080] , [1280x720] Registrazione principale: MP4, registrazione secondaria [MP4(HEVC) YCC422 10 bit]: [2048x1080], [1920x1080] , [1280x720] Registrazione principale: MP4, registrazione secondaria [MP4(HEVC) YCC420 10 bit]: [4096x2160], [3840x2160], [2048x1080], [1920x1080] , [1280x720] Registrazione principale: MP4, registrazione secondaria [MP4(H.264) YCC420 8 bit]: [2048x1080], [1920x1080] , [1280x720] Le opzioni disponibili variano in base alla configurazione video della registrazione principale.	(📖 62)
[Veloc. fotogr. reg. second.]	[Come reg. principale.] , [59.94i], [50.00i]	(📖 62)
[Formato audio MP4 second.]	[AAC 16 bit 2CH] , [LPCM 16 bit 4CH]	(📖 62)
[Convers. colore reg proxy]	[Conforme a Custom Picture] , [BT.709 (Wide DR)], [BT.709 (CMT 709)]	(📖 66)
[Metadati]		
[Indice videocamera]	Da [A] a [Z]	(📖 42)
[N° bobina], [N° clip]	Da [001] a [999]	
[Utente definito]	Stringa definita dall'utente di max. 5 caratteri ([CANON])	(📖 43)
[Numero stream/Proxy]	[01_Proxy], [_01P]	(📖 43)
[Scena], [Ripresa]	Descrizione della scena (max. 16 caratteri) / descrizione della ripresa (max. 8 caratteri)	(📖 114)
[Compress. obietti.]	[x2.0], [x1.3], [Spento]	(📖 121)
[Imposta]	[Remoto], [Scheda SD]	(📖 113, 186)
[User Memo]	[Spento] , elenco dei file memo utente disponibili	(📖 113)
[Codice nazione], [Organizzazione], [Codice utente]	Identificativi di max. 4 caratteri ([00_]) predefinito solo per [Organizzazione] [Codice nazione]: codice del paese secondo le specifiche ISO-3166-1. Va inserito partendo da sinistra. [Organizzazione]: identificativo che indica l'organizzazione proprietaria o utilizzatrice della videocamera, ottenibile con la registrazione presso la SMPTE Registration Authority. Se l'organizzazione non è registrata, immettere [0000]. [Codice utente]: identificatore che indica l'utente. Lasciare vuoto se [Organizzazione] è impostata su [0000].	
[Aggiungi file [CP]]	[Accesso], [Spento]	(📖 131)
[Numerazione clip]	[Ripristino], [Continuo]	(📖 43)









Voce di menu	Opzioni di impostazione e informazioni aggiuntive
[Comando reg(EXT REC)]	[Acceso], [Spento] (150) Quando questa impostazione è su [Acceso] e si collega la videocamera a un registratore esterno, se si avvia o arresta la registrazione con la videocamera, anche il registratore esterno avvierà o arresterà la registrazione. Per emettere il comando di registrazione dal terminale HDMI OUT, occorre impostare anche [HDMI Time Code] su [Acceso].
[HDMI Time Code]	[Acceso], [Spento] (150)
[Numerazione clip MP4/foto]	[Ripristino], [Continuo] (44)
[Etichetta volume]	[Canon], [Canon + metadati] (38)

¹ Il valore predefinito dipende dalla nazione o regione di acquisto.

Menu [🔊] Configura audio]

Voce di menu	Opzioni di impostazione e informazioni aggiuntive
[Selezione ingresso audio]	
[CH1/CH2], [CH3/CH4]	[Terminali INPUT] , [Terminale MIC], [Mic. integrato] (104)
[Ingresso CH2]	[INPUT 2] , [INPUT 1] (104)
[Link CH1/CH2 ALC], [Link CH3/CH4 ALC]	[Collegato], [Separato] (105)
[Livello reg. Audio CH3], [Livello reg. Audio CH4], [Livello reg. Audio CH3/CH4]	[Automatico] , [Manuale] (105)
[Livello CH3], [Livello CH4], [Livello CH3/CH4]	Da 0 a 100 (50)
[Trim mic. INPUT 1], [Trim mic. INPUT 2]	[+12 dB], [+6 dB], [0 dB] , [-6 dB], [-12 dB] (106)
[Atten. mic. INPUT 1], [Atten. mic. INPUT 2]	[Acceso], [Spento] (106)
[Limitatore INPUT]	[Acceso], [Spento] (105)
[Atten. MIC]	[Acceso], [Spento] (106)
[Filtro taglia-bassi MIC]	[Acceso], [Spento] (106)
[Ingresso MIC]	[MIC (con alimentazione)] , [MIC], [LINE] (103)
[Modalità mic. integrato]	[Normale], [Memo voce] (103)
[Sensibilità mic. integrato]	[Normale] , [Alto] (106)
[Atten. mic. integrato]	[Acceso], [Spento] (106)
[Taglia bassi mic. integ.]	[Spento] , [LC1], [LC2] (106)
[Tono a 1 kHz]	[-12 dB], [-18 dB], [-20 dB], [Spento] (108)
[Volume cuffie]	[Spento], da 1 a 15 (8) (144)
[Volume speaker]	[Spento], da 1 a 15 (8) Solo in modalità MEDIA, questa impostazione è un modo alternativo di regolare il volume dell'altoparlante integrato.
[Monitor canali]	[CH1/CH2] , [CH1/CH1], [CH2/CH2], [CH1+2/CH1+2], [CH3/CH4], [CH3/CH3], [CH4/CH4], [CH3+4/CH3+4], [CH1/CH3], [CH2/CH4], [CH1+3/CH2+4] (156)
[Canali HDMI OUT]	[CH1/CH2] , [CH3/CH4]

Menu [ Impostaz. monitor]

Voce di menu	Opzioni di impostazione e informazioni aggiuntive	
[Luminosità LCD], [Contrasto LCD]	Da -50 a 50 (±0)	( 25)
[Colore LCD]	Da -20 a 20 (±0)	
[Nitidezza LCD]	Da 1 a 4 (2)	
[Luminanza LCD]	[Normale] , [+1], [+2]	
[Imm. speculare LCD]	[Acceso], [Spento]	
[Anamorfico: LCD], [Anamorfico: HDMI]	[Acceso], [Spento]	( 121)
[Desqueeze anamorfico]	[Fatt compress obiett] , [x2.0], [x1.3]	
[Desqueeze per S&F]	[Visualizzazione ridotta], [Spento]	
[Immagine B/N: LCD], [Immagine B/N: HDMI]	[Acceso], [Spento]	( 25)
[Visualizz.: HDMI]	[Acceso] , [Spento]	( 151)
[Livello DISP 1]	[Tutte le indicazioni] , [Tutte le indicaz (corn marg)]	( 52)
[Livello DISP 2]	[Indicazioni di reg principali] , [Solo FUNC/MENU]	
[Livello DISP 3]	[Solo REC/STBY] , [Nessuna indicazione]	
[Applica cornice ai margini]	[Livello DISP 1/2/3], [Livello DISP 1/2], [Livello DISP 1], [Livello DISP 2] , [Livello DISP 3], [Spento]	( 53)
[Custom Display 1]		( 49)
[Misurazione luce], [Custom Picture], [Lunghezza focale], [ND Filter], [Modalità fuoco], [Blocco pulsanti], [Bilanc. bianco], [Livello AE], [Barra Exposure], [Diaframma], [ISO/Guadagno], [Otturatore], [Peaking], [Teleconvert.], [IS digitale], [Magnification], [LUT], [Obiettivo]	[Acceso] , [Spento]	
[Distanza soggetto (cifre)], [Distanza soggetto (barra)]	[Sempre accesa], [Solo in modalità MF], [Spento]	
[Custom Display 2]		( 49)
[Batteria residua], [Registraz residua]	[Attenzione], [Normale] , [Spento]	
[Modalità registraz], [Conteggio], [Time Code], [N° bobina/clip]	[Acceso] , [Spento]	
[Photo]	[Attenzione], [Normale] , [Spento]	
[Temper/Ventola], [Mod. Sensore], [Risoluz./Camp. colore], [Veloc fotogr], [Stato terminale uscita], [Visualizzazioni]*, [Comando reg(EXT REC)], [User Memo]*, [User Bit]*, [Monitor canali]*, [Indicatore livello audio], [Funzioni di rete], [GPS]	[Acceso] , [Spento]	
[Data/ora]	[Data/ora], [Ora], [Data], [Spento]	

[Acceso], [Normale]: l'icona o l'indicazione a schermo è visualizzata sempre o quando richiesto dalle specifiche condizioni.
 [Attenzione]: l'icona o l'indicazione a schermo è visualizzata solo se viene raggiunto un determinato livello critico.
 • L'impostazione predefinita per le voci contrassegnate con un asterisco (*) è [Spento].

Voce di menu	Opzioni di impostazione e informazioni aggiuntive
[Custom Display]	(📖 142) Queste impostazioni sono disponibili solo in modalità MEDIA e determinano se le seguenti indicazioni a schermo devono essere mostrate sull'immagine di riproduzione.
[Indicatore livello audio]	[Acceso], [Spento]
[Data/ora], [Dati camera]	[Acceso], [Spento] [Indicatore livello audio]: indicatore del livello audio (solo clip). [Data/ora]: la data e l'ora in cui è stata registrata la clip o la foto. [Dati camera]: valore di apertura, velocità otturatore, velocità ISO o guadagno utilizzati per la registrazione della clip (solo clip).
[Unità visualizzate]	[Meters], [Feet] ¹ Cambia le unità di distanza utilizzate nelle indicazioni della videocamera, alternando tra metri e piedi.
[Opacità OSD: LCD], [Opacità OSD: HDMI]	[Acceso], [Spento] (📖 151)
[Livello opacità OSD]	[75%], [62.5%], [50%], [37.5%], [25%]
[Opacità OSD: Scherm. app]	[Tutto], [Solo scherm. reg/riprod]
[Orientamento OSD: LCD]	[0°], [90°], [270°] (📖 54)
[Orientamento OSD: HDMI]	[Collegato a monitor HDMI], [90°], [270°]
[Visualizz. Tally: LCD], [Visualizz. Tally: HDMI]	[Acceso], [Spento] (📖 54)
[Impostaz. visualizz. Tally]	[REC/Tally In (PGM/PWW)], [REC], [Tally In (PGM/PWW)]
[Posizione visualizz. Tally]	[Riquadro], [In alto], [In basso]
[LUT: LCD]	[Acceso], [Spento] (📖 153)
[Selezione LUT: LCD]	[BT.709], [Assist. HDR (1600%)], [Assist. HDR (400%)], [CMT 709]
[Assistenza visiva: HDMI]	[Acceso], [Spento] (📖 154)
[Seleziona ass. visiva: HDMI]	[BT.709], [CMT 709] (📖 153)
[Guadagno conv. HDR→SDR]	Da -7,5 dB a +7,5 dB, a intervalli di 0,5 dB (-3,0 dB) (📖 155)
[Range: HDMI]	(📖 152)
[Durante output Canon Log]	[Priorità range intero], [Range limitato]
[Con uscita HDR]	[Priorità range intero], [Range limitato]

¹ Il valore predefinito dipende dalla nazione o regione di acquisto.

Menu [📖] Funzioni di assistenza

Voce di menu	Opzioni di impostazione e informazioni aggiuntive
[Guida fuoco]	[Acceso], [Spento] (📖 83)
[Guida fuoco 2° riquadro]	[Acceso], [Spento]
[Peaking: LCD], [Peaking: HDMI]	[Acceso], [Spento] (📖 84)
[Peaking]	[Peaking 1], [Peaking 2]
[Peaking 1]	
[Colore]	[Bianco], [Rosso], [Giallo], [Blu]
[Guadagno]	[Spento], da 1 a 15 (8)
[Frequenza]	Da 1 a 4 (2)
[Peaking 2]	
[Colore]	[Bianco], [Rosso], [Giallo], [Blu]
[Guadagno]	[Spento], da 1 a 15 (15)
[Frequenza]	Da 1 a 4 (1)

Voce di menu	Opzioni di impostazione e informazioni aggiuntive	
[Ingrandimento]	[Acceso], [Spento]	(84)
[Uscita ingrandita]	[LCD] , [HDMI]	
[B/N durante ingrandimento]	[Acceso], [Spento]	(84)
[Falso colore: LCD], [Falso colore: HDMI]	[Acceso], [Spento]	(96)
[Indice falsi colori]	–	
[Zebra: LCD], [Zebra: HDMI]	[Acceso], [Spento]	(96)
[Zebra]	[Zebra 1] , [Zebra 2], [Zebra 1+2]	
[Livello Zebra 1]	Da [5 ±5%] a [95 ±5%] in intervalli di 5 punti percentuali ([70 ±5%])	
[Livello Zebra 2]	Da 0% a 100% in intervalli di 5 punti percentuali (100%)	
[WFM: LCD], [WFM: HDMI]	[Acceso], [Spento]	(109)
[Livello opacità WFM]	[Colleg. a livello opacità OSD] , [100%], [80%], [60%], [40%], [20%] Selezionare il livello di opacità WFM. Impostando su [Colleg. a livello opacità OSD], l'opzione sarà legata all'impostazione [Livello opacità OSD].	
[Funzione WFM]	[Monitor forma d'onda] , [Vettorscopio]	
[Impostazioni forma d'onda]		(109)
[Dim.: LCD]	[Normale] , [2x] Cambia le dimensioni dell'oscilloscopio visualizzato sullo schermo.	
[Posizione]	[Destra] , [Sinistra]	
[Tipo]	[Linea] , [Linea+spot], [Seleziona linea], [RGB], [YPbPr]	
[Guadagno]	[1x] , [2x]	
[Scala verticale per HDR]	[IRE] , [PQ/HLG]	
[Posizione Y]	[0%] , [15%], [30%], [45%], [50%]	
[Seleziona linea]	da 0 a 719 in incrementi di 1 linea (360), da 0 a 1079 in incrementi di 1 linea (540), da 0 a 2158 in incrementi di 2 linee (1080) Le opzioni disponibili dipendono dalla risoluzione e dalla modalità operativa (modalità CAMERA/MEDIA).	
[Impostazioni vettorscopio]		(110)
[Posizione]	[Destra] , [Sinistra]	
[Tipo]	[Normale] , [Spot]	
[Guadagno]	[1x] , [2x]	
[Marcatori: LCD], [Marcatori: HDMI]	[Acceso] , [Spento]	(94)
[Marcatore centrale]	[Giallo], [Blu], [Verde], [Rosso], [Nero], [Grigio], [Bianco], [Spento]	(95)
[Tipo marcatore centrale]	[Croce 1] , [Croce 2], [Punto 1], [Punto 2]	
[Marcatore orizzontale], [Marcatore verticale], [Marcatore griglia]	[Giallo], [Blu], [Verde], [Rosso], [Nero], [Grigio], [Bianco], [Spento]	
[Marcatore formato]	[Giallo], [Blu], [Verde], [Rosso], [Nero], [Grigio], [Bianco], [Maschera 100%], [Maschera 75%], [Maschera 50%], [Maschera 25%], [Spento]	(95)
[Formato del marcatore]	[4:3], [13:9], [14:9], [16:9], [1.375:1], [1.66:1], [1.75:1], [1.85:1], [1.90:1], [2.35:1], [2.39:1] , [9:16], [Personalizzato]	
[Formato marcatore person.]	Da 1.00:1 a 9.99:1 (1.00:1)	

Voce di menu	Opzioni di impostazione e informazioni aggiuntive
[Marcatore zona sicura]	[Giallo], [Blu], [Verde], [Rosso], [Nero], [Grigio], [Bianco], [Maschera 100%], [Maschera 75%], [Maschera 50%], [Maschera 25%], [Spento] (📖 95)
[Base area sicura marcatore]	[Immagine intera] , [Marcatore formato selez.]
[% area sicura marcatore]	[80% (lunghezza lato)], [88% (lunghezza lato)], [90% (lunghezza lato)], [93% (lunghezza lato)], [95% (lunghezza lato)] , [80% (area)], [90% (area)], [92,5% (area)], [95% (area)]
[Marcatore utente 1], [Marcatore utente 2]	[Giallo], [Blu], [Verde], [Rosso], [Nero], [Grigio], [Bianco], [Spento] (📖 95)
[Marcatore ut. 1 Dimensione], [Marcatore ut. 2 Dimensione]	Da 2x2 a 2048x1080 solo numeri pari (100x100)
[Marcatore ut. 1 Posizione], [Marcatore ut. 2 Posizione]	Da (-1024, -540) a (1024, 540) (0, 0)

Menu [ Impostazioni di rete]

Voce di menu	Opzioni di impostazione e informazioni aggiuntive
[Rete]	[Abilita], [Disabilita] (📖 164)
[Connetti]	[Disconnetti] , da [SET1] a [SET20]
[Impostazioni connessione]	Da [SET1] a [SET20] (📖 173)
[Verifica impostazioni]	–
[Modifica con proc. guidata]	–
[Seleziona impost. esistenti]	–
[Nome impostazioni]	Nome di file di lunghezza max. 12 caratteri
[Elimina impostazioni]	–
[Imp. nuova conn. (pr. guid.)]	[Trasferimento FTP], [Streaming IP], [Telecom. Browser], [Protocollo XC] (📖 165)
[Impostazioni avanzate]	(📖 174)
[Impostaz. comunicazione]	Da [NW1] a [NW25]
[Impostazione funzioni]	Da [MODE1] a [MODE25]
[Impost. Telecom. Browser]	[Impostazioni utente], [Nome utente/Password], [N. porta (HTTP)], [N. porta (HTTPS)], [HTTPS] (📖 176)
[Impostazioni protocollo XC]	[Metodo di autenticazione], [Nome utente/Password], [N. porta (HTTP)] (📖 168)
[Impostazioni trasf. FTP]	[Leggi certificato radice], [Dettagli certificato radice], [Elimina certificato radice] (📖 172)
[Soprannome]	Stringa definita dall'utente di max. 16 caratteri ([C70]) (📖 172)
[Visualizza info errore]	Mostra il messaggio di errore più recente relativo alla rete.
[Attiva streaming IP]	[Abilita], [Disattiva] (📖 179)
[Trasf. FTP di tutte le clip]	– (📖 178)

Menu [🔍 Pulsanti programm.]

Di seguito si elencano le impostazioni predefinite di ciascun pulsante programmabile. Per un elenco completo delle funzioni che possono essere assegnate, fare riferimento alla tabella dettagliata (📖 124).

Voce di menu	Opzioni di impostazione e informazioni aggiuntive
[Videocamera]	1: [Bilanc. bianco] , 2: [Imposta bilanc. bianco] , 3: [Peaking: tutte] , 4: [WFM: tutte] , 5: [DISP] , 6: [Zebra: tutte] , 7: [Forza diaframma auto] , 8: [Ingrandimento] , 9: [FUNC] , 10: [One-Shot AF] , 11: [(NIENTE)] , 12: [Blocco AF] , 13: [Stato]
[REMOTE A / Protocollo XC]	(📖 123)
[Collega a videocamera]	[Abilita], [Disabilita]
	1: [Ingrandimento] , 2: [Peaking: tutte] , 3: [Zebra: tutte] , 4: [WFM: tutte]

Menu [🔧 Configura sistema]

Voce di menu	Opzioni di impostazione e informazioni aggiuntive
[Ripristino]	[Tutte le impostaz], [Pulsanti programm.] Queste voci di menu ripristinano le seguenti impostazioni della videocamera sui valori predefiniti. [Tutte le impostaz]: tutte le impostazioni della videocamera, eccetto il contatore di ore di utilizzo. [Pulsanti programm.]: solo i pulsanti programmabili.
[Trasferire menu/📄]	(📖 137)
[Salva]	[Alla videocamera], [A scheda SD B]
[Carica]	[Dalla videocamera], [Da scheda SD B]
[Fuso orario]	Elenco dei fusi orari. [UTC-05:00 New York] o [UTC+01:00 Europa centrale] ¹
[Data/ora]	–
[Formato data]	[YMD], [YMD/24H], [MDY] , [MDY/24H], [DMY] , [DMY/24H] ¹
[Lingua 🗣️]	[Deutsch], [English] , [Español], [Français], [Italiano], [Polski], [Português], [Русский], [Українська], [简体中文], [한국어], [日本語]
[Termin. REMOTE]	[RC-V100 (REMOTE A)], [Standard]
[Risoluz. max. HDMI]	[4096x2160 / 3840x2160] , [1920x1080], [1280x720]
[Collegato a monitor HDMI]	[Acceso] , [Spento]
[HDMI modalità scan]	[P] , [PsF (1080i forzato)]
[Modalità Time Code]	[Preset] , [Regen.]
[Time Code Run]	[Rec Run] , [Free Run]
[Time Code DF/NDF]	[DF] , [NDF]
[Imposta Time Code]	[00:00:00:00] a 59.94 Hz: [23:59:59:29] 50.00 Hz: [23:59:59:24] 24.00 Hz: [23:59:59:23]
[TC In/Out]	[In] , [Out]
[Modalità registraz. User Bit]	[Internal] , [External]
[Tipo User Bit]	[Imposta] , [Ora], [Data]
[Rotella controllo anteriore], [Rotella controllo posteriore], [Anello di controllo]	[Diaframma] , [ISO/Guadagno], [Modalità bilanc. bianco], [Bilanc. bianco (K)], [Bilanc. bianco (CC)], [Seleziona soggetto], [Spento] Determina la funzione assegnata rispettivamente alla rotella/anello di controllo. L'impostazione [Seleziona soggetto] permette di passare dal rilevamento del viso al rilevamento occhi o viceversa. •La rotella posteriore e l'anello sono preimpostati su [Spento].

Voce di menu	Opzioni di impostazione e informazioni aggiuntive
[Direz. rotella contr. ant.], [Direz. rotella contr. post.], [Direz. anello di controllo], [Dir. rotella SELECT]	[Inversa], [Normale] Cambia la direzione delle regolazioni compiute rispettivamente con la rotella di controllo anteriore o posteriore, l'anello di controllo sull'obiettivo o sull'innesto o la ghiera SELECT.
[Ctrl Dial nei Menu]	[Disabilita], [Abilita] (📖 27) Abilita o disabilita l'uso della rotella di controllo anteriore e posteriore per muoversi in menu di configurazione, controllo tattile, modalità di impostazione diretta e schermate di stato.
[Funzion. ghiera fuoco]	[Abilita durante AF] , [Disabilita durante AF]
[Direzione ghiera fuoco]	[Inversa], [Normale] Cambia la direzione di azionamento dell'anello della messa a fuoco su un obiettivo RF.
[Risposta ghiera fuoco]	[Varia con velocità rotaz.] , [Collegata a angolo rotaz.]
[Anello di controllo/luce]	[Anello di messa a fuoco] , [Anello di controllo] Seleziona la funzione assegnata alla messa fuoco/anello di controllo dell'obiettivo RF-S. Impostando su [Anello di controllo], la messa a fuoco sarà AF.
[Blocco pulsanti]	[Tutti i pulsanti], [Tutti eccetto pulsante REC] (📖 16)
[Pulsante REC]	[Disabilita], [Abilita] (📖 47) Abilita o disabilita l'uso dei pulsanti REC.
[REC assegnato a puls.4]	[Acceso], [Spento] (📖 123) Quando questa opzione è impostata su [Acceso], la funzione del pulsante programmabile 4 diventa [REC] e non può essere cambiata. In questo modo, il pulsante programmabile 4 diventa un pulsante REC alternativo.
[Puls. REC/STBY a monitor]	[Acceso], [Spento] (📖 47) Quando questa opzione è impostata su [Acceso], l'indicatore di registrazione (REC/STBY) nella schermata della modalità CAMERA diventa un pulsante su schermo da toccare per avviare o arrestare la registrazione.
[Risposta Touch Screen]	[Normale] , [Basso] (📖 25)
[Spia Tally]	[Acceso] , [Spento] Quando questa impostazione è impostata su [Acceso], la spia tally si illumina con luce fissa o lampeggiante in base allo stato di ingresso del tally e della videocamera.
[Impostaz. spia Tally]	[Alim./Supp./Tally In (PGM)] , [REC/Tally In (PGM)], [REC], [Tally In (PGM)] (📖 48) Quando questa impostazione è impostata su [Alim./Supp./Tally In (PGM)], la spia tally si illumina con luce fissa o lampeggiante in base agli avvisi relativi alla batteria e alla registrazione e allo stato di registrazione della scheda SD.
[LED accesso scheda SD]	[Acceso] , [Spento] (📖 37) Impostando su [Acceso] questa opzione, l'indicatore di accesso alla scheda si illumina quando la videocamera accede alla scheda.
[Modalità ventola]	[Automatico], [Sempre accesa] (📖 45)
[Velocità ventola (STBY)]	[Massima], [Alto], [Medio], [Basso]
[Velocità ventola (REC)], [Velocità ventola (Sempre)], [Velocità ventola]	[Alto], [Medio], [Basso]
[Visiona registraz]	[Clip intera] , [4 sec finali] (📖 55)
[Autoimpost ora GPS] ²	[Acceso], [Spento] Impostando questa opzione su [Acceso], la videocamera regolerà automaticamente le impostazioni di data e ora in base alle informazioni ricevute dal segnale GPS. <ul style="list-style-type: none"> • Mentre è attiva la funzione di regolazione automatica della data e dell'ora, l'impostazione MENU > [🔧 Configura sistema] > [Data/ora] non sarà disponibile. • L'ora non viene aggiornata durante la registrazione di video.
[Avvertimento DC IN (V)]	Da 11,5 V a 15,0 V in intervalli di 0,1 V (13,0 V) (📖 24)

Opzioni dei menu

Voce di menu	Opzioni di impostazione e informazioni aggiuntive
[Ritrazione obiettivo]	[Acceso], [Spento] Quando sulla videocamera è montato un obiettivo compatibile (📖 239) e il selettore della modalità di messa a fuoco sull'obiettivo è impostato su AF, se questa opzione è su [Acceso], l'obiettivo si ritrae completamente quando la videocamera viene spenta.
[Azzerata contatore]	La videocamera dispone di due contatori: il primo registra il tempo cumulativo di funzionamento e il secondo registra il tempo di funzionamento a partire dall'ultimo azzeramento effettuato con questa funzione.
[Informazioni certificazioni]	Mostra le certificazioni scelte che riguardano la videocamera.
[Firmware]	
[Videocamera], [Obiettivo], [Adattatore attacco], [Adattatore Power Zoom]	Controllare e/o aggiornare la versione del firmware di videocamera, obiettivo (📖 33), innesto o adattatore power zoom.

¹ Il valore predefinito dipende dalla nazione o regione di acquisto.

² Solo quando il ricevitore GPS GP-E2 è collegato alla videocamera.

Menu [★ Menu personale] (solo modalità CAMERA)

Voce di menu	Opzioni di impostazione e informazioni aggiuntive
Da [CAMERA-1: Modifica] a [CAMERA-5: Modifica]	[Registra], [Sposta], [Elimina], [Ripristina], [Rinomina] (📖 28)

Visualizzazione delle schermate di stato

Le schermate di stato consentono di controllare le varie impostazioni della videocamera. È possibile anche visualizzare le schermate di stato su un monitor esterno. Parti delle schermate di stato saranno visualizzate in inglese a prescindere dalla lingua selezionata.

- 1 Impostare un pulsante programmabile su [Stato] (📖 123).
- 2 Premere il pulsante programmabile per aprire le schermate di stato.
 - Verrà aperta l'ultima schermata di stato visualizzata, a meno che nel frattempo la videocamera non sia stata spenta o sia stata cambiata la modalità operativa.
 - Si può anche premere il pulsante AUDIO STATUS per aprire direttamente solo la schermata di stato [🔊] Configura audio].
- 3 Scorrere lungo le schermate di stato per controllare le impostazioni desiderate.
 - Portare il cursore su un numero di pagina e premere il joystick verso destra o sinistra per scorrere le schermate di stato.
 - Le schermate di stato si possono navigare anche con la rotella di controllo anteriore o posteriore e la ghiera SELECT, come per i menu di configurazione.
- 4 Premere nuovamente il pulsante programmabile o selezionare [X CLOSE] (chiudi) per chiudere le schermate di stato.
 - È anche possibile premere il pulsante MENU per chiudere le schermate di stato e aprire invece il menu.

Per raggiungere direttamente la pagina di una determinata schermata di stato:

[📄] Gamma/Color Space/Range	(📖 205)	[🔊] Configura audio]	(📖 209)
[CP] (file immagine personalizzata in uso)	(📖 206)	[⚙️] Configura sistema]	(📖 210)
[📹] Configura videocamera]	(📖 207)	[🔧] Configura reg./supporto]	(📖 211)
[🔊] Pulsanti programm.]	(📖 208)	[🌐] Impostazioni di rete]	(📖 212)

Schermata di stato [📄 Gamma/Color Space/Range] (solo modalità CAMERA)

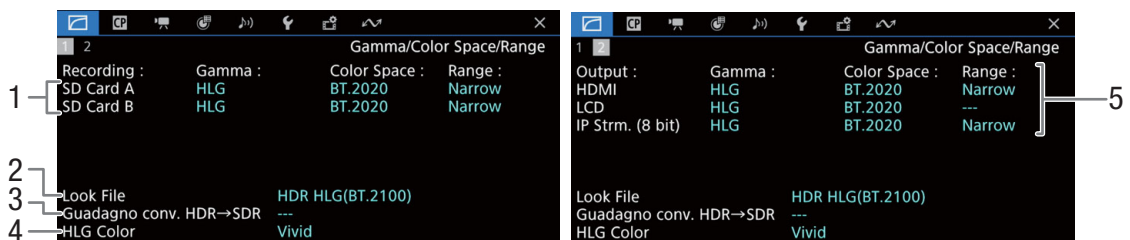

- 1 Curva di gamma, spazio colore (📖 132) e range delle clip registrate sulle schede
- 2 File look applicato (📖 129)
- 3 Guadagno per conversione da HDR a SDR (📖 155)
- 4 Qualità colore HLG (📖 133)
- 5 Curva di gamma, spazio colore (📖 132, 153) e range (📖 152) utilizzati per uscite video e dispositivi di monitoraggio
 - [HDMI]: video in uscita sul terminale HDMI OUT
 - [LCD]: schermo LCD
 - [Strm. IP (8 bit)]: segnale streaming IP (📖 179)

Schermate di stato [CP] (solo modalità CAMERA)

206

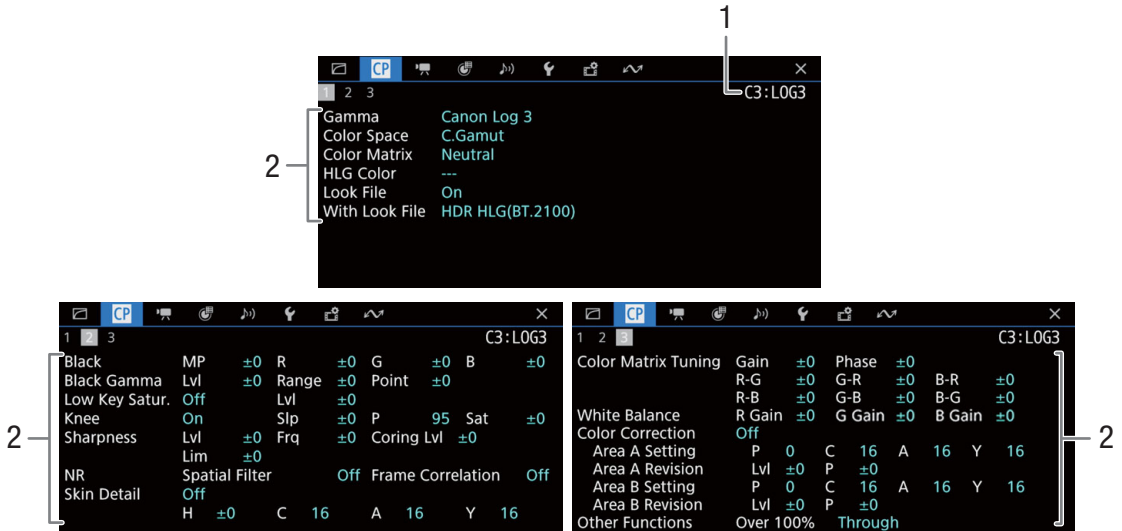

- 1 Nome file immagine personalizzata (📖 127)
- 2 Impostazioni immagine personalizzata (📖 132)

Schermate di stato [📷 Configura videocamera] (solo modalità CAMERA)

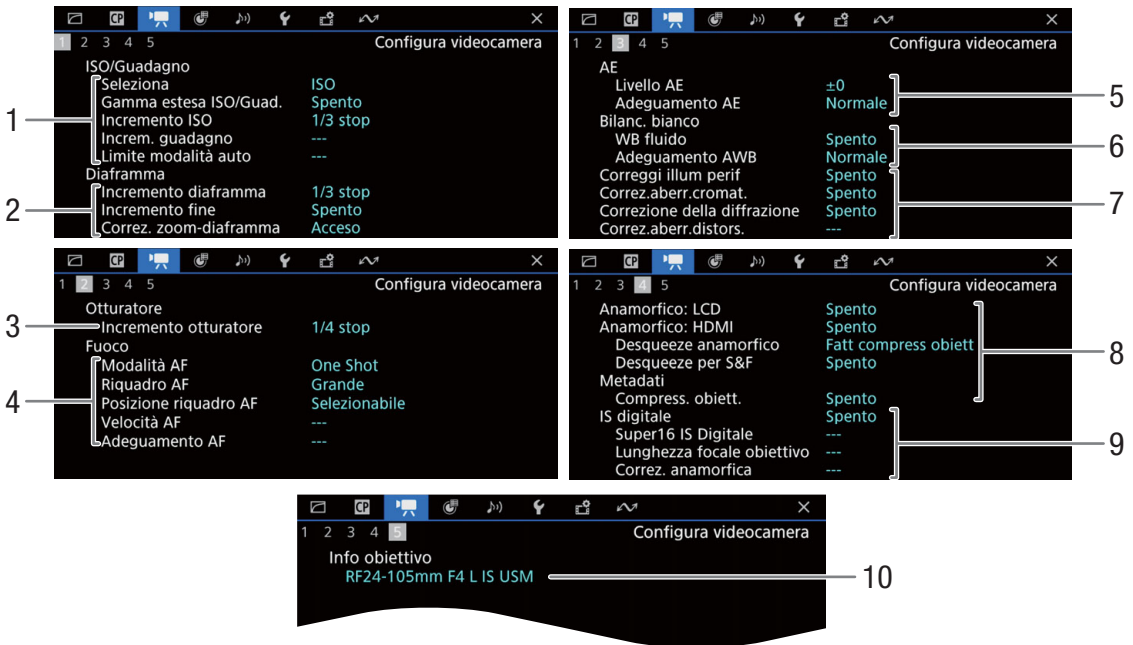

- 1 Velocità ISO/guadagno (📖 70)
Modalità selezionata, range esteso, incremento ISO, incremento del guadagno e limite per la regolazione automatica
- 2 Apertura (📖 74)
Incremento diaframma, incremento fine, correzione dell'apertura durante lo zoom
- 3 Incremento velocità otturatore (📖 68)
- 4 Messa a fuoco (📖 81)
Modalità AF, impostazioni riquadro AF, velocità AF e sensibilità AF
- 5 Esposizione automatica (AE)
Livello AE (📖 77), adeguamento AE (📖 76)
- 6 Bilanciamento del bianco (📖 78)
Bilanciamento del bianco fluido, adeguamento AWB (bilanciamento del bianco automatico)
- 7 Correzione obiettivo integrata nella videocamera (📖 33)
Illuminazione periferica, aberrazione cromatica, diffrazione dell'obiettivo e distorsione ottica
- 8 Correzione anamorfica (📖 121)
Sullo schermo LCD/uscita video, rapporto di decompressione (per la maggior parte delle clip / per clip registrate in modalità rallentata o accelerata), fattore di compressione dell'obiettivo salvato nei metadati
- 9 Stabilizzazione immagine (📖 91)
Super16 IS Digitale, lunghezza focale e correzione anamorfica dell'obiettivo
- 10 Modello obiettivo (📖 31)

Schermate di stato [🔗 Pulsanti programm.]

208

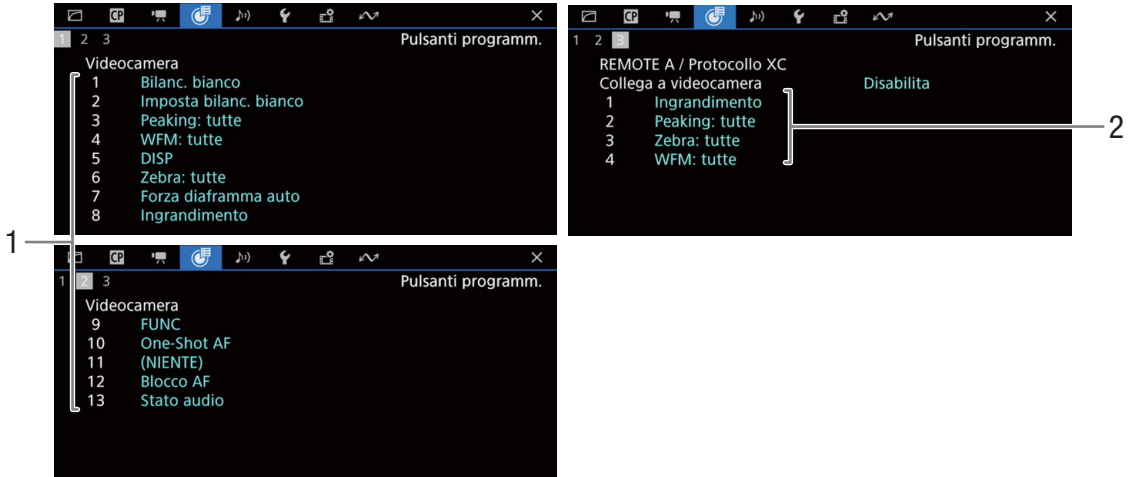

Funzioni attuali dei pulsanti programmabili (📖 123)

- 1 Sul corpo della videocamera
- 2 Sul controllo remoto RC-V100 / Protocollo XC

Schermate di stato [🔊] Configura audio]

Modalità CAMERA:

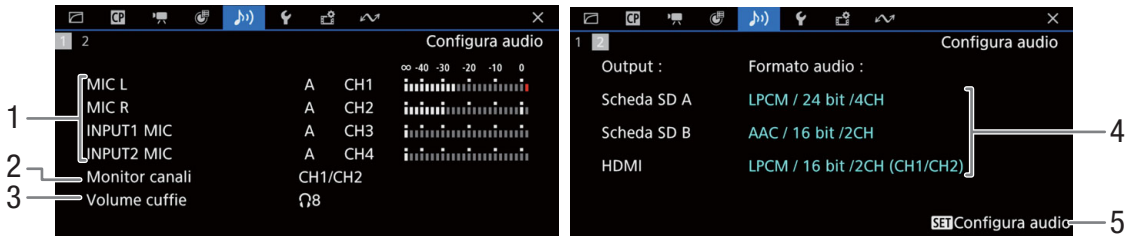

Modalità MEDIA:



- 1 Ingresso sorgente audio, modalità di regolazione del livello audio e indicatore di livello audio per ciascun canale audio (📖 101)
- 2 Uscita dei canali audio da cuffie/altoparlante (📖 156)
- 3 Volume delle cuffie (📖 144)
- 4 Configurazione audio utilizzata per registrare sulle schede (📖 101) e per l'uscita (terminale HDMI OUT, 📖 156)
- 5 Premere SET per aprire il menu [🔊] Configura audio] (solo quando la schermata di stato è stata aperta con il pulsante AUDIO STATUS)

Schermate di stato [🔧 Configura sistema]

210

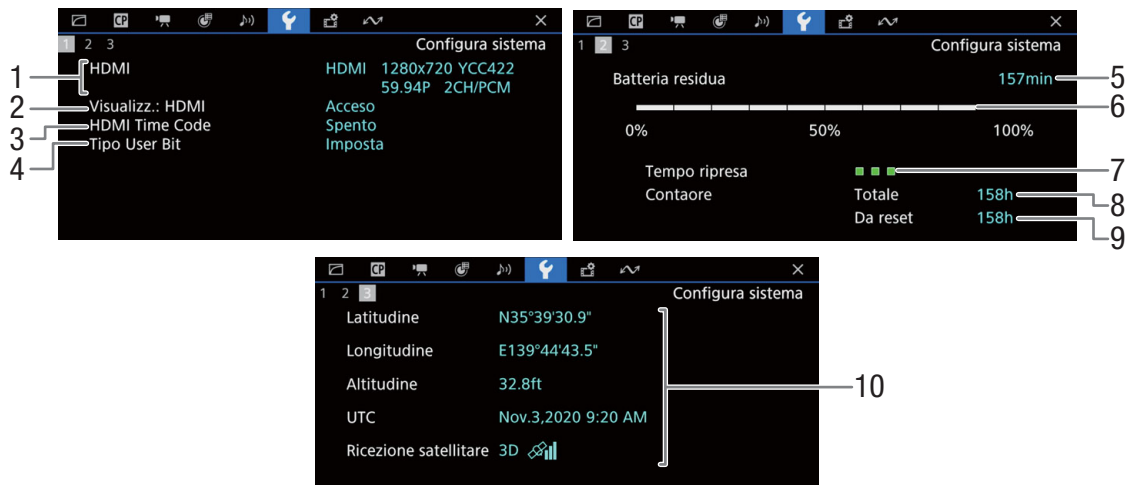

- 1 Stato del terminale HDMI OUT (📖 150): tipo di segnale (HDMI/DVI), uscita video, velocità fotogrammi, uscita audio
- 2 Indicazioni su schermo emesse dal terminale HDMI OUT (📖 151)
- 3 Uscita time code dal terminale HDMI OUT¹ (📖 150)
- 4 Bit dell'utente¹ (📖 98)

- Informazioni sul pacco batteria Canon (📖 21)
- 5 Tempo di registrazione rimanente
- 6 Livello di carica rimanente (barra grafica)
- 7 Indicatore della vita utile della batteria
- 8 Tempo di funzionamento totale
- 9 Durata dell'utilizzo dall'attivazione di [Azzerata contaore] (📖 204)
- 10 Dati GPS^{1,2}
 Latitudine, longitudine, altitudine, ora universale coordinata (UTC)

¹ Solo modalità CAMERA.

² Solo quando è collegato alla videocamera il ricevitore GPS GP-E2.

Schermate di stato [ Configura reg./supporto]Le pagine da [2](#) a [6](#) sono visibili solo nella modalità CAMERA.

- 1 Schede SD A e B
Barra indicatrice, capacità totale, spazio utilizzato (registrato), approssimazione del tempo di registrazione residuo, classe di velocità e quantità residua di foto (solo scheda SD B)
- 2 Memo utente ([113](#))
Nome del file di memo utente, titolo, creatore, località e descrizione
- 3 Informazioni sul nome della clip ([42](#))
Indice della videocamera, numero di bobina/numero della clip, numero dello stream/proxy, campo definito dall'utente
- 4 Informazioni su scene e riprese ([114](#))
- 5 Codice identificatore unico del materiale (UMID) ([196](#)): paese, organizzazione, utente
- 6 File immagine personalizzata inserito ([131](#))
- 7 Modalità del sensore ([60](#))
- 8 Modalità di registrazione ([40](#))
- 9 Velocità fotogrammi della registrazione per fotogrammi ([118](#)).
- 10 Intervallo di tempo della registrazione a intervalli ([119](#))
- 11 Velocità fotogrammi della registrazione a intervalli ([119](#)).
- 12 Registrazione con la seconda scheda ([40](#))
- 13 Numerazione clip XF-AVC ([43](#))
- 14 Numerazione clip MP4/foto ([44](#))
- 15 Configurazione video della registrazione principale ([60](#))
Formato video, campionamento del colore, risoluzione, velocità dei fotogrammi, bit rate e formato audio (solo clip MP4) ([102](#))
- 16 Clip proxy ([66](#))
Registrazione clip proxy attivata/disattivata, configurazione video, conversione del colore
- 17 Configurazione video della registrazione secondaria ([62](#))
Formato video, campionamento del colore, risoluzione e bit rate, velocità dei fotogrammi e formato audio (solo clip MP4) ([102](#))

 NOTE

- A seconda del tipo di scheda, lo spazio complessivo visualizzato sullo schermo potrebbe non corrispondere alla capacità nominale indicata sulla scheda stessa.

Schermate di stato [📶 Impostazioni di rete]

212

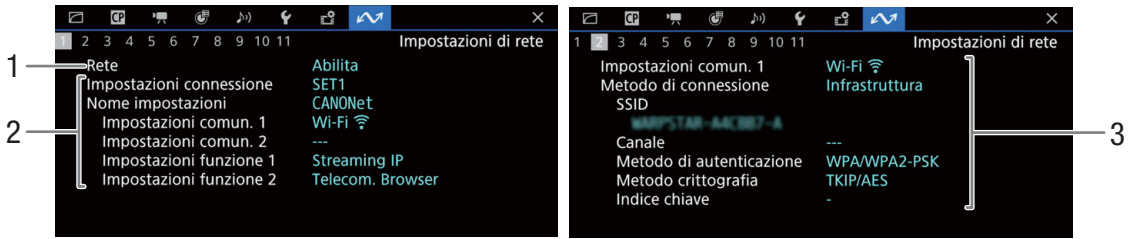

Connessione di rete utilizzata (📖 164)

- 1 Funzioni di rete attivate o disattivate
- 2 Impostazione di connessione in uso
Numero impostazione di connessione (SET),
nome, impostazioni di comunicazione (rete
primaria e rete secondaria) e impostazioni di
funzione
- 3 Impostazioni di comunicazione delle rete primaria/
secondaria
Tipo di rete, metodo di connessione, SSID (nome
di rete), canale Wi-Fi, autenticazione, crittografia e
indice chiave

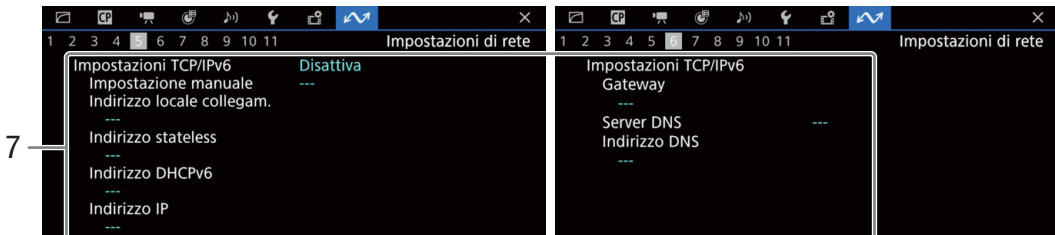

Impostazioni TCP/IP della connessione di rete in uso (📖 171)

- 1 Metodo di assegnazione indirizzo IP
- 2 Indirizzo IP
- 3 Subnet mask
- 4 Gateway predefinito
- 5 Server DNS
- 6 Indirizzo MAC della videocamera
- 7 Impostazioni IPv6 (📖 174)

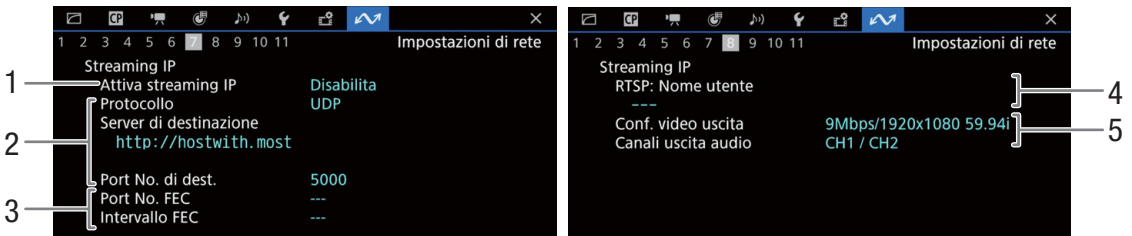

Impostazioni di streaming IP (solo modalità CAMERA, 166)

- 1 Streaming IP attivato o disattivato (179)
- 2 Impostazioni ricevitore e protocollo di streaming
- 3 Impostazioni di correzione errori
- 4 Nome utente RTSP necessario per gestire le sessioni di streaming
- 5 Configurazione video in streaming e canali audio

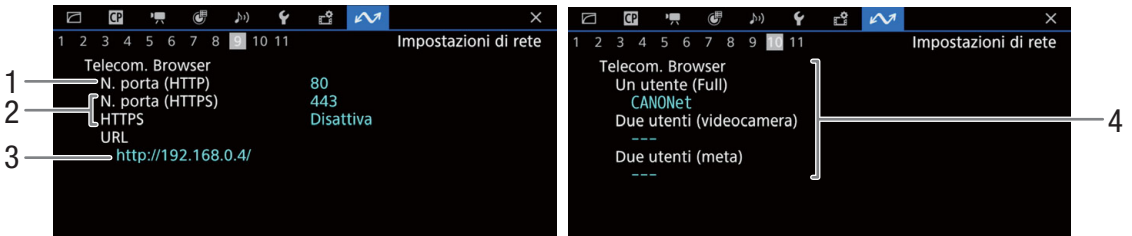

Impostazioni di Telecomando Browser (solo modalità CAMERA, 168)

- 1 Numero di porta (HTTP)
- 2 Connessione HTTPS (176)
Numero porta, HTTPS attivato o disattivato
- 3 URL della videocamera
- 4 Utenti
Nomi utente per le modalità utente singolo e due utenti

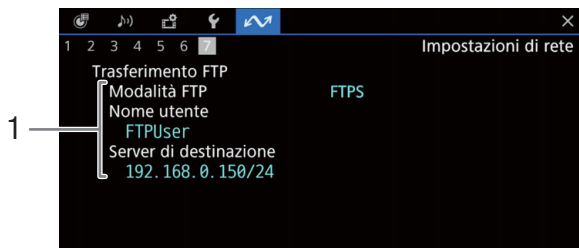

Impostazioni per il trasferimento FTP (solo modalità MEDIA, 165)

- 1 Modalità di trasferimento, nome utente e nome del server FTP (o host)

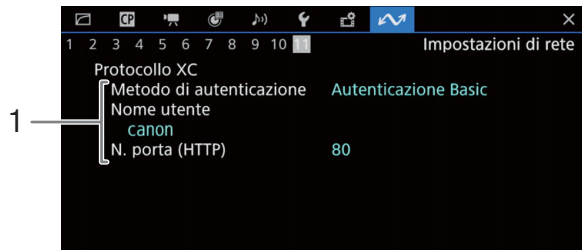

Protocollo XC (solo modalità CAMERA,  189)

- 1 Metodo di autenticazione, nome utente, numero di porta (HTTP)

Risoluzione dei problemi

In caso di problemi nell'utilizzo della videocamera, fare riferimento alla seguente sezione. Se il problema persiste, rivolgersi al rivenditore o a un centro di assistenza Canon.

Alimentazione

La videocamera non si accende oppure si spegne da sola.

- Il pacco batteria è esaurito. Sostituire o ricaricare il pacco batteria.
- Rimuovere il pacco batteria e reinserirlo correttamente.

Poco dopo l'accensione, la videocamera si spegne da sola.

- Si sta utilizzando un pacco batteria non compatibile con questa videocamera. Utilizzare un pacco batteria di tipo consigliato (☐ 232).

È impossibile caricare il pacco batteria.

- La temperatura del pacco batteria è al di fuori della gamma di ricarica. Se la temperatura del pacco batteria è inferiore a 0 °C, riscaldare il pacco prima di caricarlo; se è superiore a 40 °C, lasciare raffreddare il pacco batteria prima di caricarlo.
- Caricare il pacco batteria ad una temperatura compresa tra 0 °C e 40 °C.
- Il pacco batteria è guasto. Sostituire il pacco batteria.

Il pacco batteria si esaurisce molto rapidamente, anche a temperature normali.

- Nella schermata di stato [👉 Configura sistema] (☐ 210), controllare se il pacco batteria ha raggiunto la fine della sua vita utile. In tal caso, acquistare un nuovo pacco batteria.

Registrazione

I comandi della videocamera non rispondono o non sono attivi.

- Quando il selettore **POWER** si trova in posizione , tutti i pulsanti (o tutti i pulsanti eccetto alcuni pulsanti REC) sono bloccati e non possono essere azionati. Spostare il selettore **POWER** su CAMERA. Con l'impostazione **MENU** > [👉 Configura sistema] > [Blocco pulsanti] si può scegliere quali comandi bloccare.

Si tenta di registrare (premendo un pulsante fisico o toccando il pulsante sullo schermo), ma la registrazione non si avvia.

- La scheda è piena o contiene già il numero massimo di clip consentito (999 clip). Eliminare qualche clip (☐ 148) o salvare le registrazioni e inizializzare la scheda (☐ 37) per liberare spazio. In alternativa, sostituire la scheda.
- Il pulsante REC è stato premuto mentre tutti i comandi della videocamera erano bloccati (blocco pulsanti, ☐ 16). Sbloccare i comandi o impostare **MENU** > [👉 Configura sistema] > [Blocco pulsanti] su [Tutti eccetto pulsante REC].
- Il pulsante REC che è stato utilizzato potrebbe essere disabilitato. Modificare le impostazioni **MENU** > [👉 Configura sistema] > [Pulsante REC], [REC assegnato a puls.4] e [Puls. REC/STBY a monitor] per abilitare l'uso del pulsante fisico o su schermo desiderato.
- L'alimentazione della videocamera è scesa al livello di avvertimento impostato (☐ 203). Controllare la sorgente di alimentazione.
- La videocamera non registra durante la regolazione delle impostazioni [Color Correction] del file di immagine personalizzata (☐ 135) (ad eccezione delle impostazioni [Revision Level]/[Revision Phase]).

Il punto in cui è stata avviata o arrestata la registrazione non corrisponde al punto iniziale o finale della registrazione.

- Potrebbe verificarsi un breve ritardo tra l'istante in cui viene premuto il pulsante REC (o viene toccato il pulsante sullo schermo) e l'effettivo avvio o arresto della registrazione. Non si tratta di un malfunzionamento.

La videocamera non esegue la messa a fuoco.

- La messa a fuoco automatica può non funzionare correttamente con determinati soggetti. Messa a fuoco manuale (☐ 82).
- Quando la modalità AF è impostata su MF con assistenza AF, avviare manualmente la messa a fuoco finché il riquadro AF diventa bianco (intervallo di regolazione automatica).
- La lente dell'obiettivo è sporca. Pulire l'obiettivo con un apposito panno morbido.

Quando un soggetto passa velocemente davanti all'obiettivo, l'immagine appare leggermente distorta.

- Questo è un fenomeno tipico dei sensori di immagine CMOS. Quando un soggetto passa velocemente davanti alla videocamera, l'immagine può sembrare leggermente deformata. Non si tratta di un malfunzionamento.

Sullo schermo appaiono punti luminosi rossi, verdi o blu.

- Provare a regolare il bilanciamento del nero (☐ 46). Il sensore CMOS della videocamera è un componente delicato di alta precisione. L'esposizione diretta del sensore a radiazioni ionizzanti o ad altre radiazioni di origine cosmica potrebbe, in rare occasioni, dar luogo a questi fenomeni, che si rivelano come puntini luminosi sullo schermo. È una caratteristica intrinseca dei sensori di immagine CMOS e non può essere considerata un guasto.
- Gli effetti del danno possono essere più visibili se la videocamera è utilizzata in ambienti soggetti ad elevate temperature, quando si utilizzano velocità ISO o livelli di guadagno elevati e quando si utilizzano le velocità di otturatore più lente.

Strane immagini appaiono sullo schermo e la videocamera non registra dovutamente.

- Durante la registrazione con un pacco batteria quasi scarico in combinazione con un adattatore CA, l'adattatore CA è stato scollegato inavvertitamente o l'alimentazione si è interrotta improvvisamente. Ricollegare l'adattatore CA, quindi spegnere e riaccendere la videocamera, oppure sostituire il pacco batteria con uno completamente carico.

Il passaggio fra registrazione (● REC) e standby di registrazione (STBY) richiede più tempo del normale.

- Quando una scheda contiene un ampio numero di clip, alcune operazioni potrebbero richiedere più tempo del previsto. Salvare le registrazioni e inizializzare la scheda (☐ 37). In alternativa, sostituire la scheda.

Le clip o le foto non possono essere registrate correttamente.



- Questo può accadere quando clip e foto vengono registrate ed eliminate ripetutamente. Salvare le registrazioni e inizializzare la scheda (☐ 37).

La videocamera si riscalda dopo un certo periodo di utilizzo.

- Dopo un uso prolungato, la videocamera potrebbe riscaldarsi; non si tratta di un malfunzionamento. Se la videocamera si surriscalda senza motivo o solo dopo un breve utilizzo, potrebbe essere presente un guasto. Rivolgersi a un centro di assistenza Canon.

Riproduzione

Impossibile eliminare clip/foto

- Le clip XF-AVC contrassegnate con  non possono essere eliminate con la videocamera. Rimuovere il contrassegno  (☐ 147).
- La linguetta LOCK della scheda SD si trova nella posizione che impedisce l'eliminazione accidentale. Spostare la linguetta LOCK nell'altra posizione.
- Le foto protette con altri dispositivi non possono essere eliminate con questa videocamera.

L'eliminazione delle clip richiede più tempo del previsto.

- Quando una scheda contiene un ampio numero di clip, alcune operazioni potrebbero richiedere più tempo del previsto. Salvare le registrazioni e inizializzare la scheda (☐ 37).

Indicatori e visualizzazioni su schermo

 **appare in rosso sullo schermo.**

- Il pacco batteria è esaurito. Sostituire o ricaricare il pacco batteria.

 **appare sullo schermo.**

- La videocamera non è in grado di comunicare con il pacco batteria collegato e la durata rimanente della batteria non può essere visualizzata.

L'indicatore di accensione/spia di conferma non si accende.



- Impostare **MENU** > [ Configura sistema] > [Spia] su [Acceso].

L'indicatore di accensione/spia di conferma lampeggia velocemente.  (4 lampeggiamenti al secondo)



- Il pacco batteria è esaurito. Sostituire o ricaricare il pacco batteria.
- Lo spazio disponibile sulle schede non è sufficiente. Eliminare registrazioni (☐ 148) per liberare spazio oppure sostituire la scheda.
- Si è verificato un errore di sistema. Spegner e riaccendere la videocamera. Se il problema persiste, rivolgersi a un centro di assistenza Canon.

L'indicatore di accensione/spia di conferma lampeggia lentamente.  (1 lampeggiamento al secondo)

- Lo spazio complessivo disponibile sulle schede comincia ad esaurirsi. Eliminare registrazioni (📖 148) per liberare spazio oppure sostituire la scheda.

 o  appare in rosso sullo schermo.

- Si è verificato un errore sulla scheda SD. Rimuovere e reinserire la scheda SD. Se l'indicazione persiste, salvare le registrazioni e inizializzare la scheda SD (📖 37).

 /  appare in rosso sullo schermo, seguito da [END].

- La scheda indicata è piena. Eliminare registrazioni (📖 148) per liberare spazio oppure sostituire la scheda.



Anche dopo l'arresto della registrazione, l'indicatore di accesso rimane illuminato in rosso.

- È in corso la registrazione della clip sulla scheda. Non si tratta di un malfunzionamento.

 appare in giallo sullo schermo.

- La temperatura interna della videocamera ha raggiunto un valore predeterminato. È possibile continuare ad utilizzare l'apparecchio.

 appare in rosso sullo schermo.

- La temperatura interna della videocamera è aumentata ulteriormente dal momento in cui è apparsa sullo schermo l'indicazione  in giallo.
- Se l'icona appare in rosso in modalità CAMERA mentre **MENU** > [ Configura sistema] > [Modalità ventola] è impostata su [Sempre accesa] o in modalità MEDIA mentre **MENU** > [ Configura sistema] > [Velocità ventola] è impostata su [Alto], spegnere la videocamera e attendere che la temperatura diminuisca.
- Nella modalità CAMERA, se la modalità ventola è impostata su [Automatico] e la ventola è stata spenta durante la registrazione, la ventola si attiva automaticamente (in tal caso, sullo schermo appare **FAN**).

FAN appare in rosso sullo schermo.

- La ventola di raffreddamento potrebbe essere guasta. La videocamera si spegne automaticamente dopo qualche minuto. Rivolgersi a un centro di assistenza Canon.

LENS appare sullo schermo.

- La videocamera e l'obiettivo non possono comunicare normalmente. Pulisci i contatti dell'obiettivo e poi reinseriscilo.

Il valore di apertura (T) appare in grigio sullo schermo.

- Se si utilizza un obiettivo EF Cinema (📖 238), il valore di apertura apparirà in grigio quando la videocamera rileva che il diaframma può essere da chiuso a completamente chiuso. Se si continua a chiudere ulteriormente il diaframma, la visualizzazione passa a [closed].

L'indicatore del filtro ND appare in rosso o come [- -] sullo schermo, mentre gli indicatori sul controllo remoto RC-V100 lampeggiano.

- Il meccanismo del filtro ND potrebbe essere guasto. Rivolgersi a un centro di assistenza Canon.

Immagine e audio

Non c'è audio e/o video sul registratore o monitor esterno collegato al terminale HDMI OUT

- Scollegare e quindi ricollegare il cavo HDMI, oppure spegnere e riaccendere la videocamera.
- Verificare che le impostazioni del registratore o monitor esterno corrispondano alla configurazione del segnale di uscita selezionato sulla videocamera (📖 149).
- Sostituire il cavo HDMI.

Sullo schermo non appare o non è applicata nessuna indicazione di assistenza (peaking, motivo a zebra, videoscopio, indicatori, falso colore, ingrandimento, immagine in B/N, visualizzazione tally, decompressione anamorfica, LUT).

- Queste indicazioni di assistenza sono configurabili separatamente l'una dall'altra per attivarne o meno la visualizzazione indipendentemente sui vari dispositivi di monitoraggio e uscite video. Verificare nelle impostazioni se la funzione desiderata è abilitata per sull'uscita video/monitor desiderato.
- L'uscita delle indicazioni su schermo non è stata abilitata. Attivare l'uscita delle indicazioni su schermo della videocamera (📖 151).

Le indicazioni su schermo appaiono e scompaiono ripetutamente.

- Il pacco batteria è esaurito. Sostituire o ricaricare il pacco batteria.
- Rimuovere il pacco batteria e reinserirlo correttamente.

Strani caratteri appaiono sullo schermo e la videocamera non funziona dovutamente.

- Rimuovere tutte le schede e scollegare l'alimentazione. Attendere qualche istante e quindi ricollegare l'alimentazione e reinserrire le schede. Se il problema persiste, utilizzare la funzione **MENU** > [🔧 Configura sistema] > [Ripristino] > [Tutte le impostaz.]. Questo ripristina i valori predefiniti di tutte le impostazioni della videocamera tranne il contatore.

Lo schermo visualizza rumore video.

- Mantenere sempre la videocamera a una distanza sufficiente da dispositivi che emettono forti campi elettromagnetici, ad esempio potenti magneti o motori elettrici, apparecchiature per risonanza magnetica o linee ad alta tensione.

Sullo schermo appaiono bande orizzontali.

- Questo fenomeno, tipico dei sensori di immagine CMOS, si verifica quando si registra in determinate condizioni di illuminazione. Non si tratta di un malfunzionamento. Può essere possibile ridurre questi inconvenienti impostando la modalità otturatore su [Velocità] e la velocità di otturazione su un valore corrispondente alla frequenza della rete elettrica locale: 1/50* o 1/100 per reti a 50 Hz, 1/60 o 1/120 per reti a 60 Hz.

*A seconda della velocità fotogrammi potrebbe non essere disponibile.

L'audio non viene registrato.

- La sorgente audio non è stata selezionata correttamente (🔊 103) o non è stato collegato nessun microfono al terminale selezionato.
- Quando si utilizzano i terminali INPUT 1/INPUT 2, assicurarsi di utilizzare un miniconnettore XLR. Quando si utilizza il terminale MIC, assicurarsi di utilizzare un microfono a condensatore dotato di uno spinotto stereo mini da Ø 3,5 mm.
- Il microfono esterno non è acceso o ha la batteria scarica.
- Il microfono esterno collegato al terminale INPUT 1/INPUT 2 richiede alimentazione phantom. Spostare il selettore INPUT 1/INPUT 2 della sorgente audio su MIC+48V (🔊 103).
- Al terminale MIC è collegato un microfono esterno che richiede alimentazione plug-in, ma **MENU** > [🔊) Configura audio] > [Ingresso MIC] non è impostato su [MIC (con alimentazione)].
- Per registrare l'audio delle clip rallentate o accelerate, impostare la modalità di registrazione su [Clip S&F / Audio (WAV)] (🔊 40).

L'audio è distorto o viene registrato a livelli bassi.

- Ciò può accadere quando non è stato impostato il livello audio adatto. Regolare manualmente il livello di registrazione dell'audio (🔊 105). Anche l'attivazione dell'attenuatore del microfono (🔊 106) riduce il livello dell'audio.
- La sorgente audio selezionata per il terminale INPUT o MIC non è corretta. Quando si utilizza un microfono esterno, impostare il selettore INPUT su MIC o **MENU** > [🔊) Configura audio] > [Ingresso MIC] su un'opzione [MIC]. Quando si utilizza un dispositivo audio analogico, impostare il selettore INPUT o l'opzione [Ingresso MIC] su [LINE].
- Il livello audio è stato regolato manualmente e il livello di registrazione è troppo basso. Controllare l'indicatore del livello audio sullo schermo e regolare correttamente il livello audio (🔊 104).

Schede e accessori

Impossibile inserire la scheda.

- La scheda che si desidera inserire non è posizionata nel verso corretto. Inserire la scheda nell'altro verso.

Impossibile registrare sulla scheda SD.

- È necessario utilizzare una scheda compatibile (🔊 36).
- È necessario inizializzare le schede (🔊 37) quando si utilizzano per la prima volta con la videocamera.
- La scheda è piena o contiene già il numero massimo di clip consentito (999 clip). Eliminare registrazioni (🔊 148) per liberare spazio oppure sostituire la scheda.
- Il numero di clip ha raggiunto il valore massimo consentito. Salvare le registrazioni e inizializzare la scheda (🔊 37) oppure eliminare tutte le clip (🔊 148).
- La linguetta LOCK della scheda SD si trova nella posizione che impedisce l'eliminazione accidentale. Spostare la linguetta LOCK nell'altra posizione.
- I numeri di cartella e di file per clip MP4 e foto hanno raggiunto i valori massimi consentiti. Impostare **MENU** > [🔧 Configura reg./supporto] > [Numerazione clip MP4/foto] su [Ripristino] e inserire una nuova scheda.

Registrazione e riproduzione da una scheda sono lente.

- Questo problema può verificarsi se, con il tempo, vengono eseguite e cancellate ripetutamente numerose registrazioni. Salvare le registrazioni e inizializzare la scheda (🔊 37).

Il controllo remoto RC-V100 o un telecomando disponibile in commercio non funziona.

- Controllare che **MENU** > [🔊 Configura sistema] > [Termin. REMOTE] sia impostato su [RC-V100 (REMOTE A)] se si utilizza il controllo remoto RC-V100 o su [Standard] se si usa un telecomando comune (📖 122).
- Spegnerne la videocamera, collegare nuovamente il telecomando o controllo remoto e riaccendere nuovamente la videocamera.
- Se il file immagine personalizzata correntemente selezionato è protetto, non è possibile modificare le impostazioni immagine personalizzata dettagliate mediante il controllo remoto RC-V100. Rimuovere la protezione dal file (📖 129).

Collegamenti con dispositivi esterni**Lo schermo di un televisore vicino visualizza rumore video.**

- Quando si utilizza la videocamera in ambienti chiusi in cui è presente anche un televisore, mantenere l'adattatore CA a una distanza sufficiente dai cavi di alimentazione o di antenna del televisore.

Funzioni di rete**Verificare innanzitutto**

- La videocamera, il computer e gli altri dispositivi di rete sono tutti accesi?
- La rete funziona ed è configurata correttamente?
- Tutti i dispositivi di rete sono correttamente collegati alla stessa rete della videocamera?
- Se si sta utilizzando una rete Wi-Fi, sono presenti ostruzioni fra la videocamera e il punto di accesso, oppure fra il dispositivo di rete utilizzato e il punto di accesso?

Impossibile connettersi al punto di accesso.**Impossibile stabilire una connessione di tipo punto accesso videocamera con un dispositivo di rete.**

- Visitare il sito internet Canon e controllare che il modello dell'adattatore Wi-Fi utilizzato sia stato testato per l'uso con la videocamera.
- Se l'icona della connessione di rete (📖 177) non diventa bianca, spegnere la videocamera, rimuovere l'adattatore Wi-Fi e poi inserirlo nuovamente.
- Per il collegamento a un punto di accesso, controllare che le impostazioni del dispositivo di rete a cui la videocamera sta cercando di collegarsi siano corrette.
- Quando si ripristinano le impostazioni della videocamera, vengono perse anche tutte le impostazioni di rete. Configurare nuovamente le impostazioni di rete (📖 169).
- L'intensità del segnale wireless non è sufficiente, oppure vi sono altri dispositivi nelle vicinanze che interferiscono con il segnale wireless. Consultare *Precauzioni per l'uso delle reti Wi-Fi* (📖 220).

Impossibile connettersi con una rete cablata (Ethernet).

- Visitare il sito internet Canon e controllare che il modello dell'adattatore Ethernet utilizzato sia stato testato per l'uso con la videocamera.
- Spegnerne la videocamera, rimuovere l'adattatore Ethernet e poi inserirlo nuovamente.
- Utilizzare un cavo Ethernet schermato a doppi ritorti (STP) di categoria 5e o superiore.
- Provare a sostituire il cavo Ethernet.
- Quando si ripristinano le impostazioni della videocamera, vengono perse anche tutte le impostazioni di rete.
- Controllare che il dispositivo di rete a cui è collegata la videocamera sia acceso e funzioni correttamente. Per utilizzare la velocità di connessione 1000BASE-T, utilizzare dispositivi di rete compatibili con Gigabit Ethernet (1000BASE-T).

L'applicazione Telecomando Browser non si avvia sul browser.

- Assicurarsi di selezionare un'impostazione di connessione contenente l'impostazione di funzione [Telecomando Browser].
- L'URL immesso nella barra degli indirizzi del browser è incorretto. Selezionare **MENU** > [🔊 Impostazioni di rete] > [Impostazioni connessione] > impostazione di connessione in uso > [Verifica impostazioni] e verificare l'indirizzo IP della videocamera. Utilizzare l'indirizzo IP come URL (📖 181).

La schermata di Telecomando Browser non è visualizzata correttamente sul browser.

- Il dispositivo, il sistema operativo o il browser web utilizzati potrebbero non essere supportati. Per informazioni aggiornate sui sistemi supportati, visitare il sito web Canon del paese di residenza.
- Abilitare JavaScript e i cookie nelle impostazioni del browser web. Per informazioni dettagliate, fare riferimento alla guida o alla documentazione in linea del browser web utilizzato.

Non è possibile avviare lo streaming IP.

- Controllare che lo streaming IP sia attivato sulla videocamera (📖 179).
- Se il protocollo di streaming IP è impostato su un'opzione diversa da [RTSP+RTP], verificare che [Server di destinazione] sia impostato correttamente (📖 166).
- Lo streaming IP non può essere utilizzato nei casi indicati di seguito. Controllare le impostazioni.
 - Quando il formato della registrazione principale è impostato su una delle opzioni [MP4(HEVC)] o [RAW].
 - Quando la frequenza di sistema è impostata su 24,00 Hz.
 - Quando la modalità di registrazione è impostata su un'opzione diversa da normale.
 - Quando [Funzioni reg. scheda 2] è impostato su un'opzione diversa da [Spento].

Non è possibile connettere il pannello di controllo telecamera remota RC-IP100/RC-IP1000 compatibile con il protocollo XC opzionale, Remote Camera Control Application o Multi-Camera Control.

- Assicurarsi di selezionare un'impostazione di connessione contenente l'impostazione di funzione [Protocollo XC].
- Accertarsi che le impostazioni dell'RC-IP100/RC-IP1000 opzionale, Remote Camera Control Application o Multi-Camera Control a cui la telecamera cerca di connettersi siano corrette.

Precauzioni per l'uso delle reti Wi-Fi

In caso di diminuzione della velocità di trasmissione o interruzione della connessione o altri problemi riscontrati durante l'utilizzo di una rete Wi-Fi, provare ad eseguire le azioni correttive descritte di seguito.

Ubicazione del dispositivo di rete (punto di accesso, dispositivo mobile, ecc.)

- Quando si utilizza una rete Wi-Fi in interni, assicurarsi che il dispositivo di rete si trovi nello stesso locale in cui si utilizza la videocamera.
- Assicurarsi che il dispositivo di rete si trovi in una posizione aperta e visibile, evitando la presenza di ostacoli, persone od oggetti, fra di esso e la videocamera.
- Assicurarsi che il dispositivo di rete si trovi il più vicino possibile alla videocamera. Cambiare l'orientamento o collocare il dispositivo di rete in una posizione più alta o più bassa secondo le esigenze.

Dispositivi elettronici nelle vicinanze

- Se la velocità di trasmissione nella rete Wi-Fi si abbassa notevolmente a causa di interferenze generate da dispositivi elettronici del tipo descritto di seguito, il passaggio alla banda 5 GHz o a un canale diverso potrebbe risolvere il problema.
- Le reti Wi-Fi conformi al protocollo IEEE 802.11b/g/n operano sulla banda da 2,4 GHz. Per questa ragione, la velocità di trasmissione potrebbe ridursi qualora siano utilizzati nelle vicinanze forni a microonde, telefoni senza fili, microfoni wireless e Bluetooth o altri dispositivi che trasmettono sulla stessa banda di frequenza.
- Se nelle vicinanze è utilizzato un altro punto di accesso sulla stessa banda di frequenza dell'adattatore Wi-Fi collegato alla videocamera, la velocità di trasmissione potrebbe diminuire.

Uso di più videocamere/adattatori Wi-Fi/punti di accesso

- Controllare che non vi siano conflitti di indirizzo IP tra i dispositivi connessi alla stessa rete.
- Se sono connesse più videocamere a uno stesso punto di accesso, la velocità della connessione potrebbe ridursi.
- Per ridurre le interferenze radio in presenza di più punti di accesso IEEE 802.11b/g o IEEE 802.11n (nella banda a 2,4 GHz), assicurarsi che fra i canali utilizzati dai vari punti di accesso vi sia un intervallo di quattro canali. Ad esempio, utilizzare i canali 1, 6 e 11, oppure i canali 2, 7 e 12, oppure i canali 3, 8 e 13.
Se è possibile utilizzare una connessione IEEE 802.11a/n/ac (nella banda a 5 GHz), passare a tale tipologia di connessione e specificare un canale diverso, assicurandosi che l'intervallo fra i canali sia appropriato in base allo standard wireless e alla banda di frequenza utilizzati. Ad esempio, se si utilizza lo standard IEEE 802.11ac (VHT80), assicurarsi che ci sia un intervallo di 8 canali tra i punti di accesso.

Elenco dei messaggi

Fare riferimento alle seguenti indicazioni se viene visualizzato un messaggio sullo schermo della videocamera. In questa sezione, i messaggi sono riportati in ordine alfabetico. Si noti che, in alcuni casi, sopra i messaggi potrebbe essere indicata la scheda interessata ([Scheda SD A], [Scheda SD B] o [SD Card]).

Accesso a <...> in corso. Non rimuovere

- Il coperchio del vano è stato aperto mentre la videocamera registrava sulla scheda. Arrestare la registrazione prima di rimuovere la scheda.

Adattatore Power Zoom Controllare l'alimentazione.

- La carica della batteria residua dell'adattatore Power Zoom è insufficiente. Sostituire le batterie dell'adattatore Power Zoom.

Adattatore Power Zoom Temperatura eccessiva. Impossibile eseguire operazione.

- L'adattatore Power Zoom non può essere azionato in quanto la temperatura è troppo elevata. Interrompere l'utilizzo dell'adattatore Power Zoom e lasciarlo raffreddare prima di riutilizzarlo.

Aggiornare il firmware dell'obiettivo montato per consentire il funzionamento corretto con questa videocamera.

- Per informazioni dettagliate sugli aggiornamenti firmware per l'obiettivi utilizzato, visitare il sito web Canon del paese di residenza.

Alcune clip richiedono recupero dati

- L'alimentazione potrebbe essersi interrotta improvvisamente o la scheda potrebbe essere stata rimossa mentre la videocamera stava registrando. Ciò ha causato il danneggiamento dei dati in una o più clip. Si può tentare di recuperare le clip (☐ 39).

Alcuni file audio richiedono il recupero dei dati.

- L'alimentazione potrebbe essersi interrotta improvvisamente o la scheda potrebbe essere stata rimossa mentre la videocamera stava registrando. Ciò ha causato il danneggiamento di uno o più file audio. Si può tentare di recuperare i file (☐ 39).

Assenza clip

- La scheda selezionata non contiene clip del formato video selezionato.

Avviso batteria Controllare l'alimentazione.

- L'alimentazione fornita alla videocamera (batteria V-mount o terminale DC IN) ha raggiunto il livello impostato come valore di avvertimento (☐ 203). Controllare la sorgente di alimentazione.
- Questo messaggio appare quando si preme il pulsante REC ma il livello di alimentazione fornito è insufficiente (come descritto sopra).

Cambiando questa impostazione non sarà possibile utilizzare il Look File attuale.

- Le modifiche di qualità dell'immagine del file look non vengono applicate perché le impostazioni [Gamma/Color Space], [HLG Color], [Over 100%] sono diverse da quelle contenute nel file di immagine personalizzata. Modificare queste impostazioni o registrare un altro file look.

Con la combinazione attuale di lenti e adattatore dell'innesto, le prestazioni di alcune funzioni potrebbero non essere precise. Visita il sito web locale Canon per altri dettagli

- L'obiettivo e l'adattatore in uso compromettono l'accuratezza di lunghezza focale e valore di apertura visualizzati dalla videocamera, che vanno perciò considerati solo come riferimento. Inoltre, alcune funzioni potrebbero non avere effetto correttamente.

Con le impostazioni di [Gamma/Color Space] attuali è consigliabile impostare il formato di registrazione principale su una opzione a 10 bit.

- Il formato di registrazione principale è impostato su un'opzione di colore a 8 bit, ma lo spazio del colore in [Gamma/Color Space] nel file di immagine personalizzata è su [C.Gamut] o [BT.2020]. Per ottenere le caratteristiche dello spazio di colore selezionato si consiglia di utilizzare la profondità di colore a 10 bit.

Controllare i dati e inizializzare il supporto

- La scheda non può essere usata per uno dei seguenti motivi. Salvare le registrazioni e inizializzare la scheda (☐ 37).
 - Si è verificato un problema con la scheda.
 - La videocamera non riesce a leggere i dati sulla scheda.
 - La scheda è stata inizializzata con un computer.
 - La scheda è partizionata.

Controllare la scheda

- Impossibile accedere alla scheda. Se la scheda è inserita correttamente, rimuoverla. Controllare che non sia difettosa o presenti altri problemi e poi inserirla nuovamente.
- Si è verificato un errore sulla scheda e la registrazione/riproduzione non è possibile. Provare a estrarre e reinserire la scheda oppure sostituirla.
- È stata inserita una scheda MultiMedia Card (MMC) nella videocamera. Utilizzare una scheda SD di tipo consigliato (☐ 36).
- Se dopo che il messaggio è scomparso appare **[A]** o **[B]** in rosso, compiere le seguenti operazioni: spegnere la videocamera e rimuovere e poi reinserire la scheda. Se **[A]** o **[B]** sono visualizzati di nuovo in verde, è possibile riprendere la registrazione o riproduzione. Se il problema persiste, salvare le registrazioni e inizializzare la scheda (☐ 37).

Coperchio aperto

- Il coperchio del vano schede era aperto al momento dell'accensione della videocamera o del passaggio alla modalità CAMERA. Inserire una scheda e chiudere il coperchio del vano schede.

Errore comunicaz. batteria Sulla batteria è riportato il logo Canon?

- Il pacco batteria inserito non è del tipo consigliato da Canon per l'utilizzo con questa videocamera.
- Se il pacco batteria utilizzato è del tipo consigliato da Canon per l'uso con questa videocamera, il problema potrebbe riguardare il pacco batteria o la videocamera. Rivolgersi a un centro di assistenza Canon.

Errore di comunicazione camera ↔ obiettivo. Pulisci i contatti dell'obiettivo e poi reinseriscilo.

- La videocamera non comunica correttamente con l'obiettivo per la presenza di sporco sui contatti dell'obiettivo. Dopo la scomparsa del messaggio, l'icona **LENS** appare sullo schermo. Pulire i contatti dell'obiettivo con un panno morbido e rimontare l'obiettivo.

Errore file di gestione

- Impossibile registrare: la videocamera non è in grado di scrivere le informazioni di controllo del file. Tale situazione potrebbe verificarsi se i file della scheda sono stati aperti utilizzando un altro dispositivo. Salvare le registrazioni e inizializzare la scheda (☐ 37).

Errore nome file

- La numerazione delle clip XF-AVC o delle clip MP4/foto ha raggiunto il valore massimo consentito. Salvare le registrazioni e inizializzare la scheda (☐ 37) oppure eliminare tutte le registrazioni (☐ 148).

Errore obiettivo Spegner e riaccendere la videocamera.

- Si è verificato un errore di comunicazione tra la videocamera e l'obiettivo. Spegner e riaccendere la videocamera.

Errore relativo alla ventola

- La ventola di raffreddamento potrebbe essere guasta. La videocamera si spegnerà automaticamente dopo qualche minuto. Rivolgersi a un centro di assistenza Canon.

[Gamma/Color Space] ([HLG Color] o [Over 100%])

Look File non disponibile perché queste impostazioni sono diverse da quelle registrate nel Look File.

- I file Look vengono disattivati se l'impostazione [Gamma/Color Space], [HLG Color] o [Over 100%] è stata modificata dopo la registrazione. Ripristinare l'impostazione o registrare di nuovo il file Look.

Il numero di filtri ND usati è cambiato. Verificare il fuoco.

- Quando si utilizzano impostazioni del filtro ND nella gamma estesa (8 stop o 10 stop), il numero di filtri ND utilizzati cambia e questo può provocare un cambiamento della posizione di messa a fuoco. Controllare sempre la messa a fuoco prima di continuare la ripresa.

Impossibile cambiare slot scheda SD

- È stato premuto il pulsante SLOT SELECT durante la registrazione con la videocamera. Attendere la fine della registrazione per cambiare l'alloggiamento di scheda selezionato.

Impossibile recuperare i dati

- Il recupero della registrazione selezionata (clip o file audio) non è riuscito. Fare una copia di riserva delle registrazioni ed eliminare quelle che non è stato possibile recuperare (☐ 148).
- La videocamera potrebbe non essere in grado di recuperare i file se lo spazio sulla scheda non è sufficiente. Eliminare delle registrazioni (☐ 148) per liberare spazio.

Impossibile riprodurre

- Le informazioni di controllo file della clip XF-AVC sono danneggiate o si è verificato un errore di decodifica. Spegner e riaccendere la videocamera. Se il problema persiste, rivolgersi a un centro di assistenza Canon.
- * Le informazioni di controllo file danneggiate non possono essere recuperate. Le schede o le clip XF-AVC con informazioni di controllo file danneggiate non possono essere lette dal software (Canon XF Utility o plugin per applicazioni NLE).
- La riproduzione si è arrestata perché la velocità di lettura della scheda era troppo lenta. Utilizzare una scheda consigliata per la registrazione/riproduzione (☐ 36).

Impossibile visualizzare l'immagine

- Potrebbe non essere possibile visualizzare foto riprese con altri apparecchi o i file di immagini creati o modificati su computer.

Imposta l'obiettivo sulla posizione di ripresa.

- L'obiettivo retrattile montato sulla videocamera non è in posizione di ripresa (con il corpo esteso e bloccato). Portare l'obiettivo in posizione di ripresa.

L'accessorio dell'obiettivo montato non è supportato da questa videocamera e potrebbe non funzionare correttamente.

- L'accessorio dell'obiettivo inserito non è supportato. Alcune funzioni potrebbero non avere effetto correttamente.

La scheda di memoria non è compatibile con le impostazioni correnti.

- È stata utilizzata una delle seguenti impostazioni di registrazione con una scheda avente una classe di velocità video inferiore a V90. Utilizzare una scheda V90.
 - È attiva la modalità di registrazione rallentata o accelerata e la frequenza di fotogrammi selezionata è per la registrazione rallentata.
 - Il formato di registrazione è stato impostato su [XF-AVC YCC422 10 bit], la risoluzione su [4096x2160 Intra-frame] / [3840x2160 Intra-frame] e la velocità dei fotogrammi su [59.94P] / [50.00P].
- È stata utilizzata una delle seguenti impostazioni di registrazione con una scheda avente una classe di velocità video inferiore a V60. Utilizzare una scheda V60 o V90.
 - Il formato di registrazione è stato impostato su [XF-AVC YCC422 10 bit] con risoluzione a [4096x2160 Intra-frame] / [3840x2160 Intra-frame] e velocità dei fotogrammi diversa da [59.94P] / [50.00P].
 - Il formato di registrazione è stato impostato su [XF-AVC YCC422 10 bit] con risoluzione a [4096x2160 Long GOP] / [3840x2160 Long GOP] o [2048x1080 Intra-frame] / [1920x1080 Intra-frame].
 - Il formato di registrazione è stato impostato su [MP4(HEVC)YCC422 10 bit] con risoluzione a [4096x2160] / [3840x2160].
- Il formato di registrazione è stato cambiato in RAW mentre era inserita una scheda di memoria SD/SDHC. Sostituirla con una scheda SDXC.

Le immagini della registrazione second. e delle uscite video non RAW potranno presentare maggiori livelli di rumore.

- Il formato di registrazione principale è impostato su RAW e il componente della curva di gamma di [Gamma/Color Space] nel file di immagine personalizzata è impostato su un'opzione diversa da [Canon Log 2]/[Canon Log 3]. In questi casi, il disturbo potrebbe essere più evidente nelle clip proxy (scheda SD) e nei video in uscita dai vari terminali.

Le seguenti impostazioni sono state modificate.

- Le impostazioni visualizzate sullo schermo sono state modificate automaticamente a causa di un cambiamento nelle impostazioni di [☐ Configura reg./supporto]. Controllare le impostazioni prima di continuare la registrazione.

Lens firmware update Firmware update failed. Try updating again.**(Aggiornamento del firmware dell'obiettivo Aggiornamento firmware non riuscito. Riprovare ad aggiornare.)**

- Non è stato possibile aggiornare correttamente il firmware dell'obiettivo. Provare ad aggiornare nuovamente il firmware.

L'obiettivo montato non è supportato da questa videocamera e potrebbe non funzionare correttamente.

- L'obiettivo inserito non è supportato. Alcune funzioni potrebbero non avere effetto correttamente.

Mount Adapter firmware update Firmware update failed. Try updating again**(Aggiornamento firmware dell'innesto Aggiornamento firmware non riuscito. Riprovare ad aggiornare.)**

- Non è stato possibile aggiornare correttamente il firmware dell'adattatore dell'obiettivo. Provare ad aggiornare nuovamente il firmware.

Nessuna immagine

- La scheda SD non contiene foto.

Numero clip già al massimo

- La scheda selezionata per la registrazione contiene già il numero massimo di clip consentite (999 clip). Sostituire la scheda oppure usare la scheda nell'altro alloggiamento.
- La registrazione su doppio slot non è disponibile perché entrambe le schede contengono il numero massimo di clip.

Numero di Shot Mark già al massimo

- Impossibile aggiungere lo shot mark: la clip contiene già 100 shot mark.

Operazione non valida

- Le seguenti operazioni non sono valide e non possono essere eseguite.
 - In modalità MEDIA, durante la riproduzione, provare ad aggiungere uno shot mark a un fotogramma che già ne presenta uno.
 - Provare ad aggiungere un contrassegno e un contrassegno alla stessa clip.
 - Premere il pulsante REC quando non è inserita nessuna scheda nella videocamera.

Potrebbe non essere possibile registrare clip su questo supporto

- La scheda non soddisfa le condizioni richieste dalla videocamera. Utilizzare una scheda di tipo consigliato (□ 36).

Power zoom adapter firmware update Firmware update failed. Try updating again.

(Aggiornamento firmware dell'adattatore power zoom Non riuscito. Ritentare l'aggiornamento.)

- Non è stato possibile aggiornare correttamente il firmware dell'adattatore power zoom. Provare ad aggiornare nuovamente il firmware.

Quando [Frame rate Rall./vel.] è superiore a 60 (fps), la funzione di Ingrandimento non può essere utilizzata.

- Si è cercato di utilizzare la funzione di ingrandimento quando la modalità sensore è impostata su [Super 35mm] ed è attiva la registrazione accelerata o rallentata con una velocità fotogrammi di ripresa superiore a 60. Cambiare la modalità del sensore o impostare una velocità dei fotogrammi di ripresa pari o inferiore a 60.

Registrato a 24.00 Hz/50.00 Hz/59.94 Hz Controllare i dati e inizializzare il supporto

- La scheda contiene clip registrate con una frequenza di sistema diversa da quella utilizzata dalla videocamera. Per registrare su questa scheda, salvare le registrazioni e inizializzare la scheda con la videocamera (□ 37). Per riprodurre le clip XF-AVC presenti sulla scheda, impostare sulla videocamera (□ 60) la stessa frequenza di sistema delle registrazioni della scheda.

Registrazione interrotta.

- Le informazioni di controllo dei file sono danneggiate oppure si è verificato un errore di codifica. Spegner e riaccendere la videocamera. Rimuovere quindi la scheda usata e reinserirla. In alternativa, sostituire la scheda. Se il problema persiste, rivolgersi a un centro di assistenza Canon.

* Le informazioni di controllo file danneggiate non possono essere recuperate. Le schede o le clip XF-AVC con informazioni di controllo file danneggiate non possono essere lette dal software (Canon XF Utility o plugin per applicazioni NLE).

Scheda protetta da scrittura

- La linguetta LOCK della scheda SD si trova nella posizione che impedisce l'eliminazione accidentale. Spostare la linguetta LOCK nell'altra posizione.

Scheda SD A→Scheda SD B / Scheda SD B→Scheda SD A Presto sarà cambiato

- La scheda è quasi piena e la registrazione continuerà sull'altra scheda entro un minuto circa.

Scheda SD A→Scheda SD B / Scheda SD B→Scheda SD A Supporto cambiato

- Questo messaggio compare quando si utilizza il pulsante SLOT SELECT per passare da un alloggiamento schede all'altro o quando la registrazione è passata da una scheda all'altra.

Sono trascorsi 60 minuti. La registrazione audio (WAV) sta per arrestarsi.

- La registrazione del file audio si arresta dopo 60 minuti, ma la registrazione video continua normalmente.

Sovraccarico del buffer. Registrazione interrotta.

- La registrazione si è arrestata perché la velocità di scrittura della scheda era troppo lenta. Utilizzare una scheda di tipo consigliato (□ 36).
- Salvare le registrazioni e inizializzare la scheda (□ 37).

Supporto pieno

- La scheda è piena. Sostituire la scheda o eliminare delle registrazioni (□ 148) per liberare spazio sulla scheda.
- La registrazione non si avvierà perché la scheda è piena. Per registrare, passare alla scheda nell'altro alloggiamento.

Supporto quasi pieno

- Lo spazio disponibile su una o entrambe le schede è insufficiente nei casi indicati qui di seguito. Sostituire la scheda o le schede interessate o eliminare delle registrazioni (☐ 148) per liberare spazio.
 - Durante la registrazione normale, lo spazio disponibile sulla scheda A o B utilizzata per la registrazione comincia ad esaurirsi.
 - Durante la registrazione relay, lo spazio complessivo disponibile sulle schede A e B è limitato.
 - Durante una registrazione secondaria o su doppio slot, lo spazio disponibile sulla scheda A o B (la più piena) sta per esaurirsi.
 - Durante una registrazione proxy, lo spazio disponibile sulla scheda A (clip principali) è limitato. Oppure, se si registra solo sulla scheda B (clip proxy), è questa ad avere spazio limitato.
 - Durante una registrazione continua, lo spazio disponibile sulla scheda B (continua) è limitato.

Funzioni di rete

Fare riferimento a questo elenco insieme ai manuali per l'uso del punto di accesso o degli altri dispositivi esterni utilizzati.

Adattatore Ethernet non connesso.

- Controllare che l'adattatore Ethernet (disponibile in commercio) sia collegato correttamente alla videocamera (☐ 163).
- Visitare il sito internet Canon e controllare che il modello dell'adattatore Ethernet utilizzato sia stato testato per l'uso con la videocamera.

Adattatore Wi-Fi non connesso.

- Controllare che l'adattatore Wi-Fi (disponibile in commercio) sia collegato correttamente alla videocamera (☐ 162).

A user with the same login name is already accessing the camera.

(Un utente con lo stesso nome di accesso sta già accedendo alla videocamera.)

- Questo messaggio viene visualizzato sullo schermo del dispositivo collegato. Un altro dispositivo collegato alla rete sta già azionando la videocamera. Per utilizzare questo dispositivo, terminare la connessione sull'altro dispositivo che sta accedendo alla videocamera.

Autenticazione Wi-Fi non riuscita

- La modalità di autenticazione e/o la chiave di crittografia della videocamera sono diverse da quelle del punto di accesso. Modificare le impostazioni della videocamera in modo che corrispondano a quelle del punto di accesso.

Codice di errore restituito dal server FTP per la sessione dati.

- Il server FTP ha terminato la connessione. Riavviare il server FTP.
- Modificare le impostazioni delle autorizzazioni di accesso ai file sul server FTP per consentire la lettura, la scrittura e l'accesso ai log.
- Consentire l'autorizzazione di accesso alla cartella di destinazione selezionata sul server FTP.
- Verificare che il server FTP sia acceso e funzioni correttamente.
- Controllare che lo spazio disponibile sul dispositivo di memorizzazione (disco rigido, ecc.) sia sufficiente

Connessione rifiutata dal server FTP.

- Il server FTP è impostato per consentire le connessioni solo con indirizzi IP specifici. Controllare l'indirizzo IP della videocamera (☐ 173) e aggiungerlo nell'elenco delle autorizzazioni del server FTP.

Connessione Wi-Fi interrotta.

- La videocamera non può connettersi al dispositivo di rete o punto di accesso selezionato.
- Il segnale wireless può risentire della presenza di telefoni cordless, forni a microonde, frigoriferi o altri dispositivi analoghi nelle vicinanze. Utilizzare la videocamera a una distanza sufficiente da tali interferenze.

È già connesso alla rete un altro dispositivo con lo stesso indirizzo IP.

- Un altro dispositivo sulla stessa rete ha lo stesso indirizzo IP della videocamera. Modificare l'indirizzo IP del dispositivo o della videocamera in conflitto.
- Quando si utilizza una rete con un server DHCP, se l'assegnazione dell'indirizzo IP della videocamera è su [Impostazione manuale], cambiarla in [Impostazione automatica] (☐ 171).

Errore Wi-Fi. Metodo di crittografia incorretto.

- Verificare che videocamera e punto di accesso utilizzino lo stesso metodo di autenticazione e crittografia.

Il completamento del trasferimento file non è stato confermato dal server FTP.

- Il completamento del trasferimento file non è stato confermato dal server FTP. Spegner e riaccendere la videocamera e il server FTP e quindi riprovare a eseguire il trasferimento.

Impossibile connettersi al punto di accesso.

- Il metodo di crittografia della videocamera è diverso da quello del punto di accesso. Modificare le impostazioni della videocamera in modo che corrispondano a quelle del punto di accesso.

Impossibile connettersi al punto di accesso. Riprovare dall'inizio.

- Per configurare una nuova connessione di rete utilizzando la funzione WPS (pressione del pulsante WPS), fare riferimento al manuale di istruzioni del punto di accesso e verificare come attivare la funzione WPS sul router wireless.

Impossibile connettersi al server FTP.

- Digitare nelle impostazioni di rete della videocamera l'indirizzo IP corretto del server FTP.
- Il metodo di autenticazione è impostato su [Sistema aperto] ma la chiave di crittografia non è corretta. Controllare che le maiuscole, le minuscole e altri caratteri siano corretti e assicurarsi di specificare la chiave di crittografia corretta.
- Il numero di porta predefinito è 21 (o 22 per i trasferimenti SFTP). Controllare il numero di porta del server FTP e digitare lo stesso numero di porta nelle impostazioni di rete della videocamera.
- Controllare che il nome del server FTP selezionato sia configurato correttamente sul server DNS e che lo stesso nome sia utilizzato anche nelle impostazioni di rete della videocamera.
- Controllare il server FTP.
 - Verificare che il server FTP sia acceso e funzioni correttamente.
 - Controllare che l'indirizzo IP corretto assegnato al server FTP sia lo stesso dell'indirizzo IP del server FTP nelle impostazioni di rete della videocamera.
 - L'accesso al server FTP potrebbe essere protetto dal firewall dell'eventuale software di sicurezza o del router a banda larga. Modificare le impostazioni del firewall per consentire la connessione al server FTP.
 - Potrebbe essere possibile accedere al server FTP impostando la modalità passiva della videocamera su [Abilita] (☐ 165).
 - Rivolgersi all'amministratore della rete per ottenere l'indirizzo IP e il numero di porta del server FTP corretti. Digitare le stesse informazioni nelle impostazioni di rete della videocamera.
- Controllare la rete.
 - Verificare se non sia in uso un router con una funzione di gateway attiva sulla rete a cui si sta cercando di connettersi.
 - Rivolgersi all'amministratore della rete per ottenere l'indirizzo del gateway corretto. Digitare lo stesso indirizzo nelle impostazioni di rete della videocamera.
 - Impostare l'indirizzo del gateway corretto sulla videocamera e su tutti i dispositivi connessi alla stessa rete.

Impossibile connettersi al server FTP. Restituito codice di errore.

- È stato raggiunto il numero massimo consentito di connessioni al server FTP. Ridurre il numero di dispositivi di rete connessi al server FTP o aumentare il numero di connessioni consentite.

Impossibile disconnettersi dal server FTP. Restituito codice di errore.

- La videocamera non è stata in grado di disconnettersi dal server FTP per un motivo sconosciuto. Spegner e riaccendere la videocamera e il server FTP.

Impossibile eseguire login su server FTP. Restituito codice di errore.

- Controllare [Nome utente] e [Password] del server FTP nelle impostazioni di rete della videocamera.
- Modificare le impostazioni delle autorizzazioni di accesso ai file sul server FTP per consentire la lettura, la scrittura e l'accesso ai log.
- Scegliere un'altra cartella di destinazione in modo che il percorso includa solo caratteri ASCII.

Nessun indirizzo assegnato dal server DHCP.

- La videocamera è impostata sull'assegnazione automatica dell'indirizzo IP. Se la rete selezionata non utilizza un server DHCP, modificare l'assegnazione dell'indirizzo IP della videocamera su [Impostazione manuale] e configurare l'indirizzo IP (☐ 171).
- Controllare il server DNS.
 - Verificare che il server DHCP sia acceso e funzioni correttamente.
 - Assicurarsi che il server DHCP disponga di un numero sufficiente di indirizzi IP da assegnare.
- Controllare la rete.
 - Verificare se non sia in uso un router con una funzione di gateway attiva sulla rete a cui si sta cercando di connettersi.
 - Impostare l'indirizzo del gateway corretto sulla videocamera e su tutti i dispositivi connessi alla stessa rete.
 - Rivolgersi all'amministratore della rete per ottenere l'indirizzo del gateway corretto. Digitare lo stesso indirizzo nelle impostazioni di rete della videocamera.

Nessuna risposta dal punto di accesso.

- Controllare che il punto di accesso funzioni correttamente.
- Consultare *Precauzioni per l'uso delle reti Wi-Fi* (☐ 220) e cercare eventuali procedure utili.

Nessuna risposta dal server DNS.

- La videocamera è impostata sull'assegnazione automatica dell'indirizzo IP. Se la rete selezionata non utilizza un server DNS, modificare l'assegnazione dell'indirizzo DNS della videocamera su [Disattiva] e configurare l'indirizzo IP (☐ 171).
- Digitare lo stesso indirizzo IP del server DNS utilizzato nelle impostazioni di rete della videocamera.
- Controllare il server DNS.
 - Verificare che il server DNS sia acceso e funzioni correttamente.
 - Sul server DNS, impostare l'indirizzo IP corretto e il nome corrispondente allo stesso indirizzo.
- Controllare la rete.
 - Verificare se non sia in uso un router con una funzione di gateway attiva sulla rete a cui si sta cercando di connettersi.
 - Rivolgersi all'amministratore della rete per ottenere l'indirizzo del gateway corretto. Digitare lo stesso indirizzo nelle impostazioni di rete della videocamera.
 - Impostare l'indirizzo del gateway corretto sulla videocamera e su tutti i dispositivi connessi alla stessa rete.

Non è possibile verificare la sicurezza della connessione al server. Per considerare sempre attendibile questo server e connettersi, impostare [Server destinaz. attendibile] su [Abilita].

- Controllare che il certificato necessario sia configurato correttamente.
- Per considerare attendibile e utilizzare questo server anche senza il certificato appropriato, impostare [Server destinaz. attendibile] su [Abilita].

Non è stata trovata nessuna rete Wi-Fi con il SSID selezionato.

- Controllare il SSID (nome di rete) del punto di accesso e verificare che lo stesso nome venga utilizzato nelle impostazioni della videocamera.
- Controllare che il punto di accesso funzioni correttamente e cercare di collegarsi di nuovo.

Password Wi-Fi non corretta.

- Impostare la chiave di crittografia corretta sulla videocamera e sul punto di accesso.

Rilevati più punti d'accesso. Impossibile connettersi. Riprovare dall'inizio.

- Altri dispositivi Wi-Fi stanno utilizzando la funzione WPS (pressione del pulsante WPS) per connettersi. Ritentare l'operazione o utilizzare altri metodi per configurare la rete (☐ 169).

Un altro dispositivo ha impostato lo stesso indirizzo IP.

- Un altro dispositivo sulla stessa rete ha lo stesso indirizzo IP della videocamera. Modificare l'indirizzo IP del dispositivo o della videocamera in conflitto.

Precauzioni per l'uso

228

Videocamera

Per ottenere le massime prestazioni si consiglia di osservare sempre le precauzioni elencate di seguito.

- Non utilizzare o conservare la videocamera in ambienti polverosi o sabbiosi. La videocamera non è impermeabile: evitare il contatto con acqua, fango o sale. In caso di nel caso in cui tali sostanze entrino nella videocamera si potrebbero verificare danni alla videocamera o ai suoi elementi ottici. Rivolgersi a un centro di assistenza Canon al più presto possibile.
- Evitare l'accumulo o l'ingresso di polvere o sporco sull'obiettivo o nella videocamera. Al termine dell'utilizzo della videocamera, rimontare sempre il coperchio di protezione del corpo sull'innesto obiettivo e i copriobiettivi sull'obiettivo.
- Non utilizzare la videocamera vicino a forti campi elettromagnetici, ad esempio vicino a potenti magneti o motori elettrici, apparecchiature per risonanza magnetica o linee ad alta tensione. L'utilizzo della videocamera in tali condizioni potrebbe causare anomalie sul video e disturbi audio e video.
- Non puntare la videocamera su sorgenti di luce molto intensa, ad esempio il sole in una giornata serena o illuminazione artificiale molto luminosa. Questo potrebbe danneggiare il sensore immagini o i componenti interni della videocamera. Prestare particolare attenzione in caso di utilizzo di treppiede o tracolla. Quando non si utilizza la videocamera, montare sempre il copriobiettivo sull'obiettivo.
- Non toccare i contatti dell'innesto obiettivo. Lo sporco sui contatti può compromettere il corretto collegamento fra la videocamera e l'obiettivo, dando luogo a malfunzionamenti. Dopo aver rimosso l'obiettivo, rimontare sempre il coperchio di protezione del corpo sull'attacco obiettivo e i copriobiettivi sull'obiettivo.
- Non afferrare la videocamera tenendola per il monitor LCD e non riporla forzatamente senza prima avere riportato il monitor LCD nella posizione corretta. In caso contrario, i giunti del monitor potrebbero danneggiarsi.
- Non toccare lo schermo esercitando una pressione eccessiva. In caso contrario, la qualità del display potrebbe risentirne e i giunti del monitor danneggiarsi.
- Non applicare pellicole protettive sullo schermo tattile. La videocamera ha uno schermo tattile capacitivo che potrebbe non funzionare correttamente se vi si applicano protezioni.

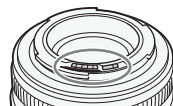

Conservazione per lunghi periodi

Se si prevede di non utilizzare la videocamera per un lungo periodo di tempo, conservarla in un luogo privo di polvere, non umido e a temperature non superiori a 30 °C.

Pacco batteria

PERICOLO!

Maneggiare il pacco batteria con attenzione.

- Mantenere lontano da fiamme (pericolo di esplosione).
- Non esporre il pacco batteria a temperature superiori ai 60 °C. Non lasciarlo in prossimità di fonti di calore o in auto quando fa molto caldo.
- Non cercare di smontarlo o modificarlo.
- Proteggerlo da urti o cadute.
- Evitare che si bagni.

- La presenza di sporco sui terminali può compromettere il contatto tra il pacco batteria e la videocamera. Pulire i terminali con un panno morbido e asciutto.
- Quando si trasporta o si ripone il pacco batteria, assicurarsi che il copriterminalia sia inserito (Figura 1). Evitare il contatto di oggetti metallici con i terminali (Figura 2), che potrebbe causare cortocircuiti e danneggiare il pacco batteria.
- Scaricare il pacco batteria prima di ricaricarlo completamente. La durata corretta potrebbe non essere visualizzata se un pacco batteria completamente carico viene usato continuamente a temperature elevate o resta inutilizzato per lunghi periodi. Anche la vita utile rimanente della batteria può influire sulla visualizzazione corretta della durata della carica della batteria. La durata rimanente visualizzata sullo schermo deve essere considerata solo un valore approssimativo e indicativo.
- Il copriterminalia è dotato di un'apertura sagomata a forma di [□]. Questo è utile per distinguere i pacchi batteria carichi da quelli scarichi.
- È possibile usare il caricabatterie o l'adattatore di alimentazione compatto per ricaricare i pacchi batteria in qualsiasi paese o regione geografica la cui rete elettrica fornisce una tensione compresa tra 100 e 240 V CA a una frequenza di 50/60 Hz. Per informazioni sugli adattatori per le prese da utilizzare all'estero rivolgersi a un centro di assistenza Canon.



Figura 1

Figura 2

Conservazione per lunghi periodi

- Conservare i pacchi batteria in un luogo asciutto a temperature non superiori a 30 °C.
- Per prolungare la vita utile del pacco batteria, scaricarlo completamente prima di riporlo.
- Caricare e scaricare completamente tutti i pacchi batteria almeno una volta l'anno.

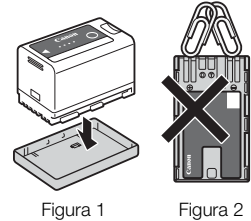
Supporti di registrazione

- Si consiglia di eseguire backup periodici delle registrazioni dalle schede usate su un computer. I dati registrati potrebbero infatti andare danneggiati o perduti in caso di difetti o di esposizione ad elettricità statica. Canon non può assumersi alcuna responsabilità per la perdita o il danneggiamento di dati.
- Non toccare i terminali e proteggerli da polvere e sporco.
- Non utilizzare le schede in ambienti soggetti a forti campi magnetici.
- Non lasciare le schede in ambienti molto umidi e caldi.
- Non applicare etichette adesive sulle schede.
- Non smontare, piegare, lasciare cadere, urtare né bagnare le schede.

Smaltimento

Quando si eliminano dati sulla scheda, viene alterata solo la tabella di allocazione dei file, ma i dati memorizzati non vengono fisicamente eliminati. Per evitare la possibile divulgazione di dati privati, è quindi necessario adottare opportune precauzioni prima dello smaltimento della scheda, ad esempio danneggiandola fisicamente. È sempre consigliabile inizializzare le schede prima di cederle ad un'altra persona. Riempire quindi il supporto con registrazioni non importanti e inizializzarlo di nuovo usando la stessa opzione. Questa procedura rende molto difficile il recupero delle registrazioni originarie.

Batteria di backup incorporata

La videocamera dispone di una batteria al litio ricaricabile integrata per memorizzare data/ora e altre impostazioni. La batteria di backup incorporata viene ricaricata durante l'uso della videocamera; tuttavia, si scarica completamente se non si utilizza la videocamera per circa 3 mesi.

Per ricaricare la batteria di backup incorporata: spegnere la videocamera e collegare una sorgente di alimentazione (batteria sufficientemente carica o terminale DC IN). La batteria di backup incorporata si ricaricherà completamente in circa 24 ore.

Manutenzione/Altro

Condensa

Qualora la videocamera venga assoggettata a bruschi sbalzi di temperatura, è possibile che si formi condensa sulle sue superfici interne. Qualora venga rilevata la presenza di condensa, interrompere immediatamente l'utilizzo della videocamera. L'uso prolungato in tali condizioni può infatti danneggiare la videocamera. La formazione di condensa può aver luogo nei seguenti casi:

- Quando la videocamera viene spostata rapidamente da ambienti freddi ad ambienti caldi
- Quando la videocamera viene lasciata in ambienti umidi
- Quando un ambiente freddo viene riscaldato rapidamente

In caso di rilevamento di condensa

Il tempo esatto di evaporazione delle goccioline d'acqua varia in funzione del luogo e delle condizioni atmosferiche. Come criterio generale attendere 2 ore prima di riprendere l'utilizzo della videocamera.

Per evitare la formazione di condensa

Rimuovere il pacco batteria ed eventuali schede. Collocare quindi la videocamera in un sacchetto di plastica chiuso ermeticamente ed attendere che si adatti gradualmente alla nuova temperatura prima di estrarla.

Pulizia

Corpo della videocamera

- Per la pulizia del corpo della videocamera, utilizzare un panno morbido e asciutto. Non utilizzare mai panni trattati con prodotti chimici né solventi volatili (es. diluenti per vernici).

Obiettivo

- Rimuovere eventuali particelle di polvere o sporco utilizzando una pompetta di tipo non aerosol.
- Pulire l'obiettivo passando con delicatezza con un panno pulito e morbido specifico per l'uso su lenti ottiche. Non utilizzare fazzoletti di carta.

Schermo LCD

- Pulire lo schermo LCD con un panno pulito e morbido specifico per l'uso su lenti ottiche, utilizzando un liquido detergente per occhiali da vista.
- In caso di sbalzi improvvisi di temperatura, è possibile che si formi condensa sulla superficie dello schermo. Rimuoverla con un panno morbido e asciutto.

Accessori opzionali

I seguenti accessori opzionali sono compatibili con questa videocamera. La disponibilità potrà variare da una zona geografica all'altra.

Per i dettagli sull'utilizzo degli accessori opzionali e sulle loro specifiche, fare riferimento anche al file PDF **Guida utente Espansione del sistema Cinema EOS** disponibile sul sito web Canon del paese di residenza.

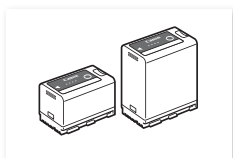

BP-A30, BP-A60
Pacco batteria¹

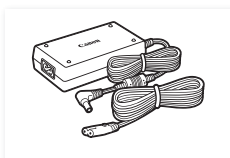

Adattatore di alimentazione compatto
CA-CP200 L

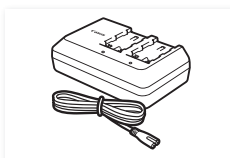

Pacco batteria CG-A10

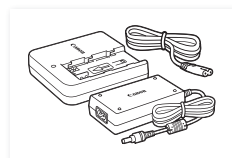

Caricabatterie CG-A20 e Adattatore di
alimentazione compatto CA-CP200 B

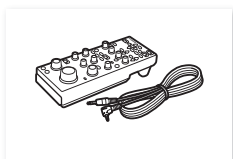

RC-V100
Controllo remoto



Ricevitore GPS GP-E2²

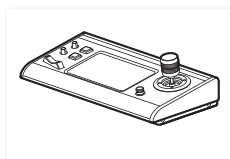

Pannello di controllo
telecamera remota RC-IP100³



Pannello di controllo
telecamera remota RC-IP1000³

¹ Questi pacchi batteria sono compatibili con Intelligent System. La videocamera riesce a comunicare con il pacco batteria e a mostrare una stima più accurata della durata residua (in minuti).

² Per collegare il ricevitore alla videocamera è necessario un cavo di interfaccia IFC-40AB III o IFC-150AB III (venduto separatamente).

³ Questo è un prodotto di Classe A. In ambienti domestici questo prodotto può causare interferenze radio. In tal caso, l'utente potrà essere obbligato ad adottare opportune misure correttive.

! IMPORTANTE

- **Si consiglia di utilizzare accessori Canon originali.**

Il messaggio [Errore comunicaz. batteria] viene visualizzato se si utilizza un pacco batteria non originale Canon ed è necessaria un'azione da parte dell'utente. Si osservi che Canon non potrà assumersi nessuna responsabilità per eventuali danni derivanti da incidenti, ad esempio guasti o incendi, che si verificano a causa dell'uso di pacchi batteria non originali Canon.



Questo marchio identifica gli accessori video Canon originali. Con l'utilizzo degli apparecchi video Canon si raccomanda l'utilizzo di accessori e prodotti Canon riportanti lo stesso marchio.

Caratteristiche tecniche

C70

Sistema

- Sistema di registrazione

Clip:

RAW

Formato video: Cinema RAW Light
 Formato audio: PCM lineare, 24 bit, 48 kHz, 4 canali
 Formato dei file: CRM (Canon RAW Movie; formato esclusivo Canon)

XF-AVC

Compressione video: MPEG-4 AVC / H.264
 Formato audio: PCM lineare, 24 bit, 48 kHz, 4 canali
 Formato file: MXF

MP4

Compressione video: H.265 / HEVC, MPEG-4 AVC / H.264
 Formato audio: PCM lineare, 16 bit, 48 kHz, 2 canali
 MPEG-2 AAC-LC, 16 bit, 48 kHz, 2 canali
 Formato file: MP4

WAV (file audio per clip a registrazione rallentata o accelerata)

Formato audio: PCM lineare, 24 bit, 48 kHz, 4 canali
 Formato dei file: BWF

Foto: DCF (Design rule for Camera File system), compatibile con Exif Ver. 2.31, compressione JPEG

- Configurazione video (registrazione/riproduzione)

Clip primarie:

RAW

Bit rate: 645 Mbps, 538 Mbps, 511 Mbps, 497 Mbps, 426 Mbps, 414 Mbps, 398 Mbps,
 323 Mbps, 269 Mbps, 259 Mbps, 256 Mbps, 252 Mbps, 213 Mbps, 210 Mbps,
 205 Mbps, 164 Mbps, 137 Mbps, 126 Mbps, 105 Mbps, 101 Mbps, 82 Mbps,
 69 Mbps, 66 Mbps
 Risoluzione: 4096x2160, 2048x1080
 Profondità di bit del colore: 12 bit
 Velocità dei fotogrammi: 59.94P, 50.00P, 29.97P, 25.00P, 24.00P, 23.98P

XF-AVC

Bit rate: 600 Mbps, 500 Mbps, 410 Mbps, 310 Mbps, 300 Mbps, 250 Mbps,
 240 Mbps, 160 Mbps / Intra-frame,
 260 Mbps, 160 Mbps, 50 Mbps, 24 Mbps / Long GOP
 Risoluzione: 4096x2160, 3840x2160, 2048x1080, 1920x1080, 1280x720
 Campionamento colore: YCbCr 4:2:2, 10 bit
 Velocità dei fotogrammi: 59.94P, 59.94i, 50.00P, 50.00i, 29.97P, 25.00P, 24.00P, 23.98P

MP4

Bit rate: 225 Mbps, 170 Mbps, 150 Mbps, 135 Mbps, 100 Mbps, 50 Mbps,
 35 Mbps, 12 Mbps, 9 Mbps, 8 Mbps / Long GOP
 Risoluzione: 4096x2160, 3840x2160, 2048x1080, 1920x1080, 1280x720
 Campionamento colore: YCbCr 4:2:2, 10 bit, 4:2:0, 10 bit, 4:2:0, 8 bit
 Velocità dei fotogrammi: 59.94P, 50.00P, 29.97P, 25.00P, 24.00P, 23.98P

Clip secondarie:

XF-AVC

Bit rate: 310 Mbps, 300 Mbps, 250 Mbps, 240 Mbps, 160 Mbps / Intra-frame, 160 Mbps, 50 Mbps, 24 Mbps / Long GOP

Risoluzione: 4096x2160, 3840x2160, 2048x1080, 1920x1080, 1280x720

Campionamento colore: YCbCr 4:2:2, 10 bit

Velocità dei fotogrammi: 59.94P, 59.94i, 50.00P, 50.00i, 29.97P, 25.00P, 24.00P, 23.98P

MP4

Bit rate: 150 Mbps, 100 Mbps, 50 Mbps, 35 Mbps, 12 Mbps, 9 Mbps, 8 Mbps / Long GOP

Risoluzione: 4096x2160, 3840x2160, 2048x1080, 1920x1080, 1280x720

Campionamento colore: YCbCr 4:2:2, 10 bit, 4:2:0, 10 bit, 4:2:0, 8 bit

Velocità dei fotogrammi: 59.94P, 50.00P, 29.97P, 25.00P, 24.00P, 23.98P

Clip proxy:

XF-AVC

Bit rate: 24 Mbps / Long GOP

Risoluzione: 2048x1080, 1920x1080, 1280x720

Campionamento colore: YCbCr 4:2:0, 8 bit

Velocità dei fotogrammi: 59.94P, 59.94i, 50.00P, 50.00i, 29.97P, 25.00P, 24.00P, 23.98P

• **Supporti di registrazione (non inclusi)**

Schede SD, SDHC (SD High Capacity) o SDXC (SD eXtended Capacity)

• **Sensore immagine**

Sensore CMOS equivalente a Super 35mm

Pixel effettivi (circa, in modalità sensore [Super 35mm]):

8 850 000 pixel (4096x2160) con risoluzione 4096x2160 o 2048x1080

8 290 000 pixel (3840x2160) con risoluzione 3840x2160 o 1920x1080

• **Schermo LCD tattile**

LCD a colori da 8,8 cm (3,5 in.), rapporto di aspetto 16:9, circa 2 760 000 punti, copertura 100%, touch screen capacitivo

- LUT applicabili (BT.709, assistenza HDR 1600% o 400%, CMT 709) e output di indicazioni di assistenza (indicazioni su schermo, peaking, motivo a zebra, ingrandimento, immagine in B/N, videoscopio, falso colore, decompressione anamorfica).

• **Innesto obiettivo**

Innesto Canon RF compatibile con obiettivi Canon¹ RF ed EF

¹ Gli obiettivi RF includono anche quelli RF-S e RF Cinema. L'uso di obiettivi EF (anche EF-S e EF Cinema) richiede un adattatore Canon EF-EOS R.

• **Fattore di moltiplicazione obiettivo (per lunghezza focale equivalente 35 mm)**

Modalità del sensore [Super 35mm]:

1,460 con risoluzione orizzontale 4096 o 2048

1,534 con risoluzione orizzontale 3840 o 1920

Modalità sensore [Super 16mm (ritagliato)]:

2,920 con risoluzione orizzontale 2048

3,069 con risoluzione orizzontale 1920

• **Correzioni dell'obiettivo**

La correzione di illuminazione periferica / aberrazione cromatica / diffrazione è disponibile per gli obiettivi Canon RF, EF ed RF/EF Cinema²

La correzione della distorsione è disponibile solo per gli obiettivi RF Canon e RF Cinema²

² Alcuni obiettivi non sono compatibili con la correzione integrata nella videocamera.

• **Velocità otturatore**

Velocità (incrementi di 1/3, 1/4 di stop), angolo, clear scan, lento, spento

- **Diaframma**
Manuale (incrementi di 1/2 stop, incrementi di 1/3 di stop, regolazione fine), apertura automatica temporanea (push auto iris), apertura automatica
- **Velocità ISO/Guadagno**
Regolazione manuale o automatica
Velocità ISO:
Formato di registrazione principale impostato su RAW:
da ISO 100³ a ISO 400³, da ISO 800 a ISO 25600, ISO 51200³, ISO 102400³
Formato di registrazione principale impostato su XF-AVC o MP4:
ISO 100³, da ISO 160 a ISO 25600, ISO 51200³, ISO 102400³
Guadagno:
Formato di registrazione principale impostato su RAW:
da -6 dB³ a 9 dB³, da 12 dB a 42 dB, da 45 dB³ a 54 dB³
Formato di registrazione principale impostato su XF-AVC o MP4:
da -6 dB³ a -3 dB³, da -2 dB a 42 dB, da 45 dB³ a 54 dB³
³ Con gamma ISO/gain estesa e incrementi di 1 di stop (velocità ISO) o incrementi [Normale] (guadagno).
- **Filtro ND**
Incorporato (spento, 2, 4, 6, 8⁴ o 10⁴ stop), azionato a motore
⁴ Con gamma ND estesa.
- **Esposizione**
Livello AE; modalità di misurazione luce (standard, riflettori, controluce)
- **Bilanciamento del bianco**
Bilanciamento del bianco personalizzato (due set, A e B); due preimpostazioni (luce diurna 5600 K⁵ e lampada a tungsteno, 3200 K⁵); impostazione temperatura di colore (da 2000 K a 15 000 K); bilanciamento del bianco automatico (AWB)
Regolazione della temperatura di colore e compensazione di colore (CC) disponibile per tutte le impostazioni tranne bilanciamento del bianco personalizzato e AWB.
⁵ Le temperature di colore sono approssimative e fornite a puro scopo indicativo.
- **Messa a fuoco**
Messa a fuoco manuale, messa a fuoco automatica (One-Shot AF, MF con assistenza AF, AF continuo, AF per viso); disponibile rilevamento del viso e inseguimento del soggetto
Tipo messa a fuoco automatica (AF): Dual Pixel CMOS AF, AF per rilevazione del contrasto
- **Sensibilità sensore (ISO 800, 2000 lux, 89,9% riflessione)**
59,94 Hz: F10 (2048x1080 a 59.94P), F14 (1920x1080 a 29.97P)
50,00 Hz: F11 (2048x1080 a 50.00P), F16 (1920x1080 a 25.00P)
- **Microfono incorporato**
Stereo a condensatore elettretico
- **Dimensioni delle foto**
4096x2160, 3840x2160, 2048x1080, 1920x1080

Terminali

- **Terminale HDMI OUT**
Connettore HDMI; solo uscita
 - Assistenza visiva (curva di gamma: equivalente a BT.709 Wide DR/CMT 709; spazio di colore: equivalente a BT.709).
 - Output di indicazioni di assistenza (indicazioni su schermo, peaking, motivo a zebra, ingrandimento, immagine in B/N, videoscopio, falso colore, decompressione anamorfica).

- **Terminali INPUT (INPUT 1 e INPUT 2)**
Mini-jack XLR a 3 pin (pin1: shield, pin2: hot, pin3: cold), 2 set, bilanciato
Sensibilità:
Impostazione MIC: -60 dBu (centro volume, fondo scala -18 dB) / attenuatore microfono: 20 dB
Impostazione LINE: 4 dBu (centro volume, fondo scala -18 dB)
- **Terminale MIC**
Minijack stereo Ø 3,5 mm
Sensibilità:
Impostazione [MIC], [MIC (con alimentazione)]:
-72 dBV (centro volume, fondo scala -18 dB) / attenuatore del microfono: 20 dB
Alimentazione plug-in: 2,4 V CC
Impostazione [LINE]: -12 dBV (centro volume, fondo scala -18 dB)
- **Terminale Ω (cuffie)**
Minijack stereo Ø 3,5 mm, -17 dBV (impedenza 32 Ω , volume max.)
- **Terminale TIME CODE**
Jack BNC, ingresso/uscita
Impostazione ingresso: da 0,5 Vp-p a 18 Vp-p / 100 k Ω ; impostazione uscita: 1,3 Vp-p / 50 Ω o inferiore
- **Terminale USB**
Porta USB Type-C™
- **Terminale REMOTE A**
Jack sub-mini stereo Ø 2,5 mm

Alimentazione/Altro

- **Alimentazione (nominale)**
14,4 V DC (pacco batteria), 24,0 V DC (DC IN)
- **Assorbimento / Durata di una registrazione continua (con un BP-A30)/(con un BP-A60)**
Misurazioni effettuate con registrazione normale (registrazione sulla seconda scheda disattivata), obiettivo RF35mm F1.8 MACRO IS STM e luminosità LCD [Normale].
RAW
Circa 14,3 W / 175 min. / 355 min. (sensore [Super 35mm], RAW LT, 4096x2160 a 59.94P)
Circa 13,8 W / 180 min. / 370 min. (sensore [Super 35mm], RAW LT, 4096x2160 a 50.00P)
Circa 12,5 W / 200 min. / 410 min. (sensore [Super 16mm (ritagliato)], RAW HQ, 2048x1080 a 59.94P)
Circa 12,1 W / 205 min. / 420 min. (sensore [Super 16mm (ritagliato)], RAW HQ, 2048x1080 a 50.00P)
XF-AVC/MP4
Circa 14,6 W / 170 min. / 350 min. (sensore [Super 35mm], 4096x2160 a 59.94P)
Circa 14,1 W / 175 min. / 360 min. (sensore [Super 35mm], 4096x2160 a 50.00P)
Circa 12,4 W / 200 min. / 410 min. (sensore [Super 16mm (ritagliato)], 2048x1080 a 59.94P)
Circa 12,2 W / 205 min. / 415 min. (sensore [Super 16mm (ritagliato)], 2048x1080 a 50.00P)
- **Temperatura di funzionamento**
0 - 40 °C
- **Dimensioni (L x A x P)⁶**
Solo videocamera: 160 x 130 x 116 mm
Videocamera con maniglia e portamicrofono: 260 x 266 x 171 mm
- **Peso⁶ (cinghia dell'impugnatura e gancio per metro a nastro inclusi)**
Videocamera: 1190 g
Videocamera con batteria BP-A30 e 2 schede: 1420 g
Videocamera con maniglia, portamicrofono, batteria BP-A30 e 2 schede: 1620 g

Accessori

Pacco batteria CG-A20

- Ingresso nominale: 24 V CC, 1,8 A
- Uscita nominale: 16,7 V CC, 1,5 A
- Temperatura di funzionamento: 0 – 40 °C
- Dimensioni⁶ (L x A x P): 100 x 24 x 100 mm
- Peso⁶: 145 g

Adattatore di alimentazione compatto CA-CP200 L

- Ingresso nominale: 100 – 240 V CA, 50/60 Hz, 90 VA (100 V CA) – 120 VA (240 V CA)
- Uscita nominale: 24 V CC, 1,8 A
- Temperatura di funzionamento: 0 – 40 °C
- Dimensioni⁶ (L x A x P): 67,5 x 37 x 134 mm
- Peso⁶: 290 g

Pacco batteria BP-A30

- Tipo di batteria: agli ioni di litio ricaricabile, compatibile con Intelligent System
- Tensione nominale: 14,4 V CC
- Capacità della batteria: 3.100 mAh / 45 Wh
- Temperatura di funzionamento: 0 – 40 °C
- Dimensioni⁶ (L x A x P): 41,5 x 45,1 x 69,7 mm
- Peso⁶: 225 g

⁶ Pesi e dimensioni approssimativi.

Obiettivi compatibili e funzioni

Di seguito è riportato un elenco di obiettivi compatibili con questa videocamera e le varie funzioni che possono essere utilizzate a seconda dell'obiettivo. A seconda della data d'acquisto dell'obiettivo, l'utilizzo di queste funzioni potrebbe richiedere un aggiornamento del firmware dell'obiettivo. Per informazioni dettagliate, visitare il sito web Canon del paese di residenza o rivolgersi a un centro di assistenza Canon.

Obiettivo	Comando diaframma da videocamera			Comando zoom da videocamera
	Manuale	Push auto iris	Automatico	
Obiettivi RF	●	●	● ¹	● ⁵
Obiettivi EF ²	●	●	–	–
Obiettivi EF compatibili con diaframma automatico	●	●	●	● ³
Obiettivi RF Cinema / Obiettivi EF Cinema ²				
CN7x17 KAS S/E1 ⁴ CN10x25 IAS S/E1 ⁴ CN20x50 IAS H/E1 ⁴ CN8x15 IAS S/E1 ⁴	●	●	●	●
CN-E18-80mm T4.4 L IS KAS S, CN-E70-200mm T4.4 L IS KAS S	●	●	●	●
Obiettivi con messa a fuoco manuale compatibili con la guida di messa a fuoco	–	–	–	–
CN-E15.5-47mm T2.8 L S				
CN-E15.5-47mm T2.8 L SP				
CN-E30-105mm T2.8 L S CN-E30-105mm T2.8 L SP				

¹ Tranne gli obiettivi RF600mm F11 IS STM e RF800mm F11 IS STM.

² L'uso di obiettivi EF (anche EF-S e EF Cinema) richiede un adattatore Canon EF-EOS R.

³ Solo obiettivi con adattatore power zoom PZ-E1.

⁴ L'impostazione della sensibilità AE (☐ 194) non è supportata (non è applicabile).

⁵ Solo obiettivi con adattatore power zoom PZ-E2.

- Obiettivi EF compatibili con diaframma automatico:

EF24-105mm f/3,5-5,6 IS STM
EF70-200mm f/4L IS II USM
EF70-300mm f/4-5,6 IS II USM
EF85mm f/1,4L IS USM
EF400mm f/2,8L IS III USM
EF600mm f/4L IS III USM

EF-S10-18mm f/4,5-5,6 IS STM
EF-S18-55mm f/3,5-5,6 IS STM
EF-S18-55mm f/4-5,6 IS STM
EF-S18-135mm f/3,5-5,6 IS STM
EF-S18-135mm f/3,5-5,6 IS USM
EF-S35mm f/2,8 MACRO IS STM
EF-S55-250mm f/4-5,6 IS STM

Obiettivo	Comando messa a fuoco da videocamera					Guida messa a fuoco
	Manuale	One-Shot AF	AF continuo	AF per viso	Inseguimento	
Obiettivi RF / Obiettivi EF ¹	●	●	●	●	●	●
Obiettivi EF non compatibili con l'autofocus quando è attivata la registrazione rallentata o accelerata	●	-	-	-	-	●
Obiettivi RF Cinema / Obiettivi EF Cinema ¹						
CN7x17 KAS S/E1 CN8x15 IAS S/E1 CN10x25 IAS S/E1	●	●	●	●	●	●
CN20x50 IAS H/E1	●	-	-	-	-	-
CN-E18-80mm T4.4 L IS KAS S, CN-E70-200mm T4.4 L IS KAS S	●	●	●	●	●	●
Obiettivi con messa a fuoco manuale compatibili con la guida di messa a fuoco	-	-	-	-	-	●

¹ L'uso di obiettivi EF (anche EF-S e EF Cinema) richiede un adattatore Canon EF-EOS R.

- Obiettivi con messa a fuoco manuale compatibili con la guida di messa a fuoco:

CN-E14mm T3.1 L F	CN-E50mm T1.3 L F
CN-E20mm T1.5 L F	CN-E85mm T1.3 L F
CN-E24mm T1.5 L F	CN-E135mm T2.2 L F
CN-E35mm T1.5 L F	CN-E20-50mm T2.4 L F
CN-E14-35mm T1.7 L S	CN-E45-135mm T2.4 L F
CN-E31.5-95mm T1.7 L S	CN-R24mm T1.5 L F
CN-R35mm T1.5 L F	CN-R50mm T1.3 L F
CN-R85mm T1.3 L F	CN-R14mm T3.1 L F
CN-R20mm T1.5 L F	CN-R135mm T2.2 L F
- Obiettivi EF non compatibili con l'autofocus quando è attivata la registrazione rallentata o accelerata:

EF24-105mm f/3,5-5,6 IS STM	EF-S18-135mm f/3,5-5,6 IS STM
EF70-300mm f/4-5,6 IS II USM	EF-S18-135mm f/3,5-5,6 IS USM
EF-S10-18mm f/4,5-5,6 IS STM	EF-S35mm f/2,8 MACRO IS STM
EF-S18-55mm f/3,5-5,6 IS STM	EF-S55-250mm f/4-5,6 IS STM
EF-S18-55mm f/4-5,6 IS STM	
- Obiettivi compatibili con la retrazione automatica allo spegnimento della videocamera (📖 204).

RF35mm F1.8 MACRO IS STM	EF50mm f/1,8 STM
EF40mm f/2,8 STM	EF-S24mm f/2,8 STM
RF85mm F2 MACRO IS STM	RF50mm F1.8 STM
RF24mm F1.8 MACRO IS STM	RF16mm F2.8 STM

Tabelle di riferimento

Tempo di registrazione approssimativo su una scheda

I tempi approssimativi, solo di riferimento, sono basati su una singola registrazione che continua fino a quando la scheda non è piena.

Formato di registrazione principale e bit rate		32 GB	128 GB	512 GB
RAW	645 Mbps	6 min.	24 min.	99 min.
	538 Mbps	7 min.	29 min.	119 min.
	511 Mbps	7 min.	31 min.	125 min.
	497 Mbps	8 min.	32 min.	129 min.
	426 Mbps	9 min.	37 min.	150 min.
	414 Mbps	9 min.	38 min.	155 min.
	398 Mbps	10 min.	40 min.	161 min.
	323 Mbps	12 min.	49 min.	198 min.
	269 Mbps	14 min.	59 min.	238 min.
	259 Mbps	15 min.	61 min.	247 min.
	256 Mbps	15 min.	62 min.	250 min.
	252 Mbps	15 min.	63 min.	254 min.
	213 Mbps	18 min.	75 min.	301 min.
	210 Mbps	19 min.	76 min.	305 min.
	205 Mbps	19 min.	78 min.	313 min.
	164 Mbps	24 min.	97 min.	391 min.
	137 Mbps	29 min.	117 min.	468 min.
	126 Mbps	31 min.	127 min.	509 min.
	105 Mbps	38 min.	158 min.	611 min.
	101 Mbps	39 min.	158 min.	635 min.
82 Mbps	48 min.	195 min.	782 min.	
69 Mbps	58 min.	232 min.	930 min.	
66 Mbps	60 min.	243 min.	972 min.	
XF-AVC	600 Mbps	6 min.	27 min.	109 min.
	500 Mbps	8 min.	32 min.	131 min.
	410 Mbps	9 min.	39 min.	156 min.
	310 Mbps	12 min.	51 min.	207 min.
	300 Mbps	13 min.	54 min.	216 min.
	260 Mbps	15 min.	61 min.	246 min.
	250 Mbps	16 min.	64 min.	256 min.
	240 Mbps	16 min.	66 min.	267 min.
	160 Mbps	25 min.	100 min.	401 min.
50 Mbps	80 min.	321 min.	1284 min.	
MP4 (HEVC)	225 Mbps	16 min.	71 min.	285 min.
	170 Mbps	23 min.	94 min.	377 min.
	135 Mbps	29 min.	118 min.	475 min.
	100 Mbps	40 min.	160 min.	642 min.
	50 Mbps	80 min.	321 min.	1284 min.
MP4 (H.264)	150 Mbps	25 min.	107 min.	428 min.
	35 Mbps	114 min.	458 min.	1834 min.

Durata di ricarica

I tempi di carica sono approssimativi e potranno variare in base alle condizioni di carica, alla temperatura ambiente e alla carica iniziale del pacco batteria.

Pacco batteria	BP-A30	BP-A60
Tempi di ricarica con il caricabatterie CG-A20 fornito	170 min.	300 min.

Appendice: dimensioni della videocamera

Se non specificatamente indicato dal simbolo " (pollici) tutte le misure sono in mm. ∇ indica la profondità del foro o della sede.

242

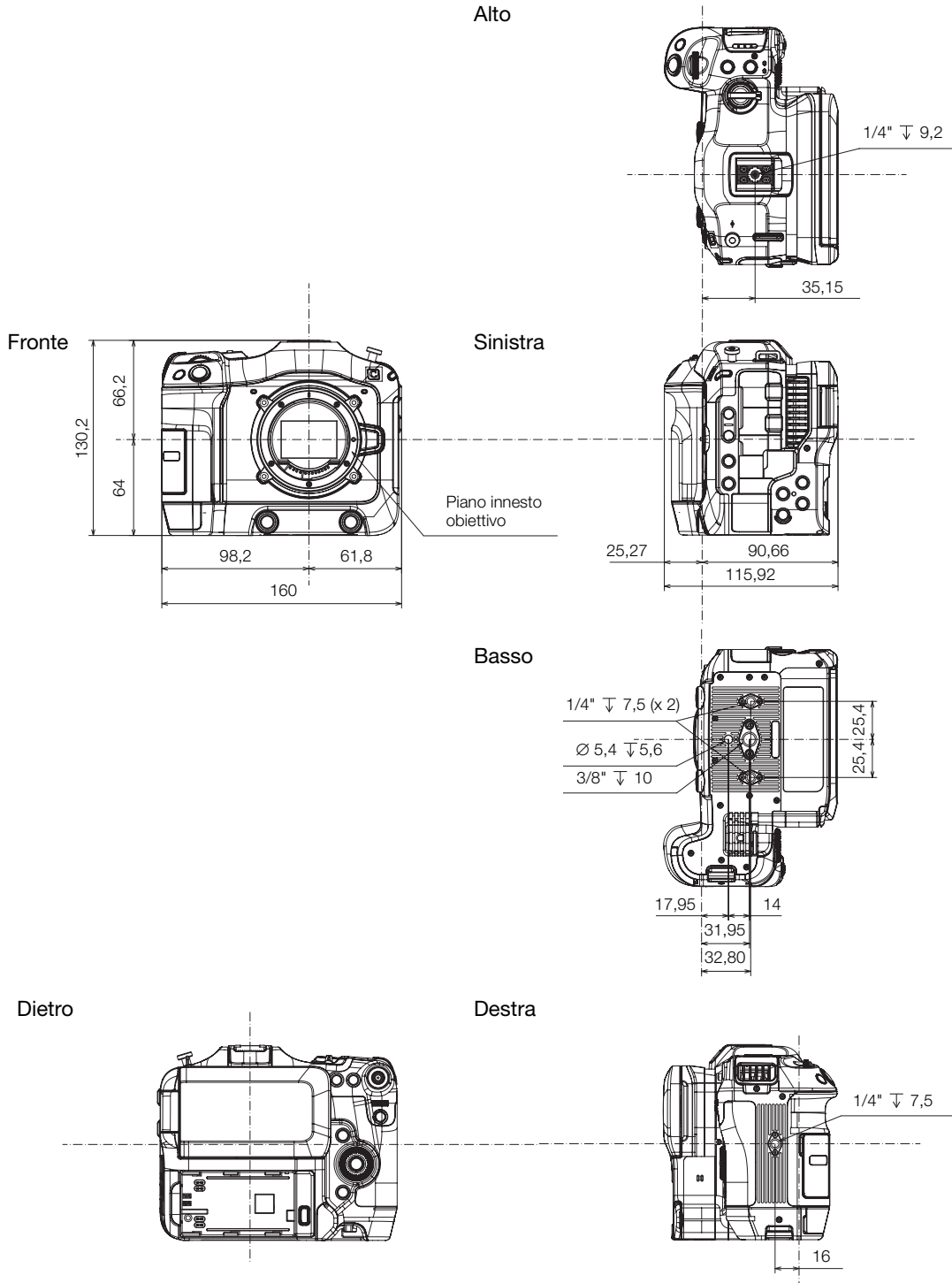

Videocamera con maniglia e portamicrofono

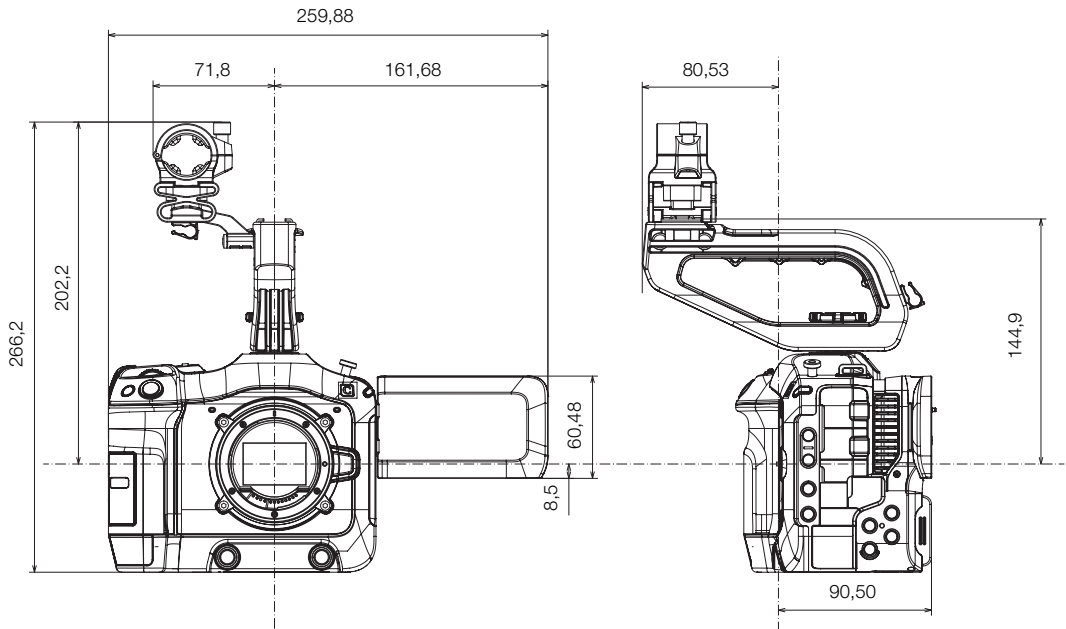

Maniglia

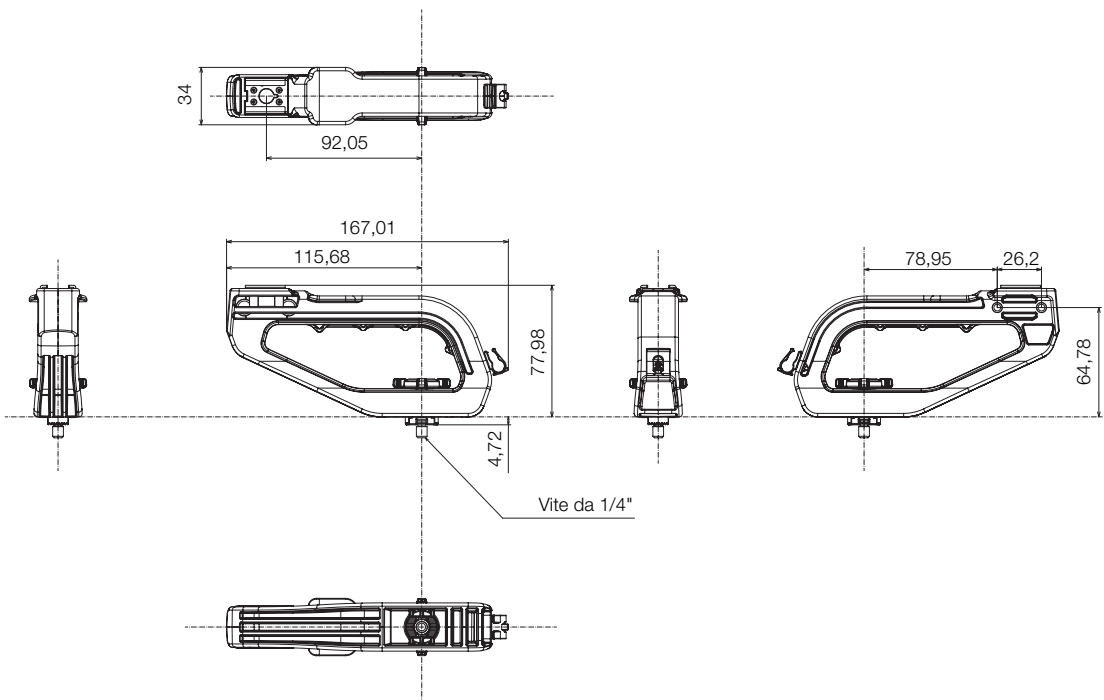

A

ABB (bilanciamento del nero automatico)	46
Accensione/spengimento della videocamera	12
Accessori	11, 232
Alimentazione	21
Adattatore CA (DC IN)	23, 236
Avvisi livelli di alimentazione	203
Controllo dei livelli di alimentazione carica della batteria	51
Controllo livelli di alimentazione/ carica residua della batteria	210
Pacchi batteria Canon	21
Verifica del livello di alimentazione/ carica residua della batteria	23
Alimentazione phantom (microfono)	103
All'estero, utilizzo della videocamera	229
Altoparlante	13, 144
Anello di controllo (obiettivo RF)	202
Anello di controllo (obiettivo)	82
Apertura	74
Apertura automatica (iris automatico)	76
Apertura automatica temporanea (push auto iris)	76
Aperture di ventilazione	13, 14, 45
Audio	
Canali output	156
Formato	102
Limitatore peak	105
Livello audio	104
Profondità di bit	101
Registrazione	101
Autenticazione	171
AWB (bilanciamento del bianco automatico)	80

B

Barra dell'esposizione	77
Barra di progressione (riproduzione)	142
Barre di colore	108
Batteria di backup incorporata	230
Bilanciamento del bianco	78
Bit rate	61
Bit utente	98
Blocco AWB	80
Blocco comandi	16

C

Campionamento del colore	61
Canon Log 2, Canon Log 3 (curve di gamma)	132
Canon XF Utility (download)	157
Caratteristiche tecniche	233
Certificato radice (FTPS)	172
Cinema RAW Development	159
Clip	
Aggiunta di contrassegni <input type="checkbox"/> / <input checked="" type="checkbox"/>	112, 147
Aggiunta di shot mark	112, 147
Clip proxy	66
Eliminazione	148
Formato del nome delle clip	42
Informazioni delle clip	146
Numerazione delle clip	43, 44
Recupero	39
Registrazione	47
Riproduzione	141
Collegamento a dispositivi esterni	150
Comando a distanza	122, 181
Comando di registrazione	150
Compensazione dell'esposizione	77
Computer	157
Condensa	231
Configurazione dell'uscita video	149
Configurazione manuale della rete	171
Configurazione video	59
Connessione di rete	
Rete cablata (Ethernet)	163
Wi-Fi	162
Contatore orario	204
Contrassegni di spunta <input checked="" type="checkbox"/>	112, 147
Contrassegni OK <input type="checkbox"/>	112, 147
Controllo remoto	122
Controllo tattile	56
Correzione dell'obiettivo (aberrazione cromatica, illuminazione periferica, diffrazione, distorzione)	33
Correzione errori FEC	166
Crittografia	169, 171
Cuffie	107, 144
Curva di gamma	132, 153

D

Data e ora	26
----------------------	----

Dati GPS	113, 148, 186, 210
Decompressione	121
Diaframma	74
Dimensioni della videocamera	242
Drop frame (time code)	98

E

Elenco dei messaggi	221
Eliminazione di registrazioni	148
Espansione del sistema Cinema EOS	
Guida utente	232
Etichetta volume	38
Etichetta volume di una scheda	38

F

Falso colore	96
File audio (per clip a registrazione rallentata o accelerata)	115
File audio WAV	115
File look	129
Filtro ND	73
Firmware dell'obiettivo	33
Formato di registrazione principale	60
Formato video (XF-AVC, MP4)	60
Foto	
Numerazione foto	44
Registrazione	48
Visualizzazione	141
Free-run (time code)	97
Frequenza di sistema	60
Funzioni di registrazione con la seconda scheda	40

G

Guadagno	70
Guida del joystick	143
Guida messa a fuoco	83

H

H.264 codec	60
HDR (gamma dinamica elevata)	132, 153, 155
HEVC (H.265) codec	60
HLG (curva Hybrid log gamma)	132, 153
HTTPS	176

I

Immagine personalizzata	127
File look	129
Impostazioni immagine personalizzata	
dettagliate	132
Impostazioni predefinite	127
Impostazioni di menu	137, 193
Impostazioni IPv6	174
Impostazioni utente (nomi e password utente per Telecomando Browser)	168
Indicatore di accensione	14
Indirizzo IP (Impostazioni IPv4)	171
Infrastruttura	162
Ingrandimento	84
Inizializzare le schede	37
Innesto obiettivo	31, 234
Inseguimento	90
IS digitale	91

J

Joystick	27, 93
----------	--------

L

Lingua	26
Livello AE	77
LUT (tabella di riferimento)	153

M

Maniglia	35
Manutenzione	231
Marcatori su schermo	94
Memo utente	113, 186
Menu del file	145
Menu di configurazione	27, 193
Menu personale	28
Messa a fuoco	81
AF continuo	86
AF solo viso	88
Blocco AF	87
Funzioni di assistenza	
alla messa a fuoco	82
Inseguimento	90
Messa a fuoco manuale	82
MF con assistenza AF	85
One-Shot AF	85
Velocità AF	86

Metadati	113, 186
Metodo di registrazione video	40
Microfono	
Esterno	102, 103
incorporato	103
Sensibilità / Attenuatore /	
Filtro taglio bassi	106
Modalità CAMERA	16
Modalità di avanzamento (time code)	97
Modalità di connessione codice PIN (WPS)	170
Modalità di connessione	
pulsante (WPS)	162
Modalità di connessione pulsante (WPS)	165
Modalità di impostazione diretta	57
Modalità di misurazione luce	77
Modalità di registrazione speciali	115
Modalità MEDIA	16
Modalità sensore	60
Monitor LCD	25
Motivo zebra	96
MP4	60
MP4 Join Tool (download)	157
Multi-Camera Control	191
MXF (formato file)	233

N

Nickname videocamera	172
Nomi dei file	42
Non-drop frame (time code)	98
Numerazione dei file (Clip MP4/foto)	44

O

Obiettivi anamorfici e decompressione	121
Obiettivi EF Cinema	31, 238
Obiettivo	31, 238
Operazioni con i file	145
Oscilloscopio	109

P

Pannello di controllo telecamera remota	189
Peaking	84
Portamicrofono	35, 102
Preregistrazione	117
Profondità di bit del colore	61
Protocollo XC	189

Pulsante FUNC	57
Pulsante INDEX	140
Pulsante MEDIA	16
Pulsante REC	47
Pulsanti programmabili	123
Punto accesso videocamera	169
Punto di accesso	161, 162

R

Range intero/Range video (mappatura livelli)	152
Range output	152
RAW	59, 139, 149
RC-IP100	189
RC-IP100/RC-IP1000	189
RC-V100	122
Rec run (time code)	97
Registrazione	
Clip principali	47
Clip proxy (registrazione simultanea)	66
Clip secondarie	
(registrazione simultanea)	62
Foto	48
Registrazione a intervalli	119
Registrazione continua	118
Registrazione per fotogrammi	118
Registrazione principale (clip principali)	40, 60
Registrazione proxy	66
Registrazione rallentata o accelerata	115
Registrazione relay	40
Registrazione secondaria	62
Registrazione su doppio slot	40
Remote Camera Control Application	190
Rete	
Configurazione	164
Funzioni di rete	161
Impostazione di	
comunicazione (NW)	164, 174
Impostazione di	
connessione (SET)	164, 173
Impostazione	
di funzione (MODE)	164, 174
Stato della connessione	177
Revisione di una clip	55
Ricevitore GPS (opzionale)	50, 203
Rilevamento degli occhi	88
Rilevamento dei punti di accesso	170

Rilevamento del viso	.88
Ripristino di tutte le impostazioni della videocamera	.202
Riproduzione	.139
Risoluzione (dimensioni fotogramma)	.61
Risoluzione dei problemi	.215
Rotelle di controllo	.70, 74
Router	.162

S

Salvare le registrazioni sul computer	.157
Scheda SD	
Inizializzazione	.37
Inserimento/Rimozione	.37
Metodo di registrazione	.40
Passaggio da un alloggiamento di scheda all'altro	.38, 140
Schede compatibili	.36
Schermata di immissione dati / tastiera su schermo	.30
Schermate di stato	.205
Schermate indice	.139
Secure FTP (SFTP, FTPS)	.165
Segnale di riferimento audio	.108
Selettore POWER	.16
Shot Mark	.147
Shot mark	.112
Sincronizzazione	.99
Sincronizzazione del time code	.99
Spazio colore	.132, 153
Spia	.47
SSID	.171
Stabilizzatore d'immagine	.91
Streaming in tempo reale (RTSP)	.166
Streaming IP	.179
Super16 IS Digitale	.91
Supporti di registrazione	.36, 229

T

Tabelle di riferimento (tempi di ricarica, utilizzo e registrazione)	.240
Telecomando Browser	.181
Teleconvertitore digitale	.93
Terminale  (cuffie)	.107, 144
Terminale DC IN	.23, 236
Terminale HDMI OUT	.149, 150

Terminale MIC	101, 102
Terminale REMOTE	122
Terminale TIME CODE	99
Terminale USB	14
Terminali INPUT	101, 102, 103
Time code	97
Trasferimento FTP	178
Treppiede	13, 16

V

Valore di compensazione del colore (CC)	.78
Velocità dei fotogrammi	61
Velocità dell'otturatore	68
Velocità fotogrammi di ripresa	115
Velocità ISO	70
Ventola	45
Vettorscopio	110
Videoscopi	109
Visualizzazione personalizzata	49, 198
Visualizzazione tally a schermo	54
Visualizzazioni su schermo	49, 142
Livello di visualizzazione	52
Opacità/trasparenza	151
Uscita	151
Visualizzazione della cornice ai margini	53
Volume	144

W

Wide DR	132, 153
WPS (Configurazione Wi-Fi protetta)	162, 165, 170

X

XF-AVC	60
--------	----

Z

Zona sicura	94
Zoom	93

Riconoscimento dei marchi di fabbrica

- I loghi SD, SDHC e SDXC sono marchi di fabbrica di SD-3C, LLC.
- Microsoft e Windows sono marchi depositati o marchi registrati di Microsoft Corporation negli Stati Uniti e/o in altri paesi.
- Apple, macOS, App Store sono marchi di Apple Inc., registrati negli Stati Uniti e in altri paesi.
- Avid e Media Composer sono marchi o marchi registrati di Avid Technology Inc. o di sue società affiliate negli Stati Uniti e/o altri paesi.
- Wi-Fi è un marchio registrato di Wi-Fi Alliance.
- Wi-Fi Certified, WPA, WPA2 e il logo Wi-Fi Certified sono marchi di Wi-Fi Alliance.
- La sigla "WPS" utilizzata nelle impostazioni e nelle schermate della videocamera e in questo manuale indica la funzione Wi-Fi Protected Setup.
- JavaScript è un marchio o marchio registrato di Oracle Corporation, delle rispettive filiali o consociate, negli Stati Uniti e in altri paesi.
- I termini HDMI, HDMI High-Definition Multimedia Interface, HDMI Trade dress e i loghi HDMI sono marchi commerciali o marchi commerciali registrati di HDMI Licensing Administrator, Inc.
- USB Type-C™ e USB-C™ sono marchi registrati di USB Implementers Forum.
- DaVinci Resolve™ è il marchio di fabbrica di Blackmagic Design Pty Ltd.
- Altri nomi e prodotti non menzionati sopra possono essere marchi depositati o registrati delle rispettive società.

Informazioni relative alle licenze

- Il presente dispositivo comprende la tecnologia exFAT concessa in licenza da Microsoft.
- This product is licensed under AT&T patents for the MPEG-4 standard and may be used for encoding MPEG-4 compliant video and/or decoding MPEG-4 compliant video that was encoded only (1) for a personal and noncommercial purpose or (2) by a video provider licensed under the AT&T patents to provide MPEG-4 compliant video. No license is granted or implied for any other use for MPEG-4 standard.
- THIS PRODUCT IS LICENSED UNDER THE AVC PATENT PORTFOLIO LICENSE FOR THE PERSONAL USE OF A CONSUMER OR OTHER USES IN WHICH IT DOES NOT RECEIVE REMUNERATION TO (i) ENCODE VIDEO IN COMPLIANCE WITH THE AVC STANDARD ("AVC VIDEO") AND/OR (ii) DECODE AVC VIDEO THAT WAS ENCODED BY A CONSUMER ENGAGED IN A PERSONAL ACTIVITY AND/OR WAS OBTAINED FROM A VIDEO PROVIDER LICENSED TO PROVIDE AVC VIDEO. NO LICENSE IS GRANTED OR SHALL BE IMPLIED FOR ANY OTHER USE. ADDITIONAL INFORMATION MAY BE OBTAINED FROM MPEG LA, L.L.C. SEE [HTTP://WWW.MPEGLA.COM](http://www.mpegla.com)



Canon Inc. 30-2, Shimomaruko 3-chome, Ohta-ku, Tokyo 146-8501, Japan

Canon Europa N.V. Bovenkerkerweg 59, 1185 XB Amstelveen, The Netherlands <http://www.canon-europe.com>

Le informazioni fornite in questo documento sono state verificate nel gennaio 2024 e sono soggette a modifiche senza preavviso.

Visitare il sito web Canon del paese di residenza per scaricare la versione piu recente.