



www.philips.com

 100% recycled paper
100% papier recyclé

4203 064 14682







EN | Recipes

Fruit cake

Do not process more than one batch in a row. Let the appliance cool down to room temperature before you continue processing.

Ingredients:

- 150g dates
 - 225g dried plums
 - 100 nuts (50g almonds/50g walnuts)
 - 50g raisins
 - 50g sultanas
 - 200g whole rye flour
 - 100g wheat flour
 - 100g brown sugar
 - pinch of salt
 - 1 sachet baking powder
 - 300ml buttermilk
- ▶ *Place the metal blade into the bowl.*
- ▶ *Put all the ingredients in the bowl and mix the ingredients for 40 seconds.*
- ▶ *Put the dough in a rectangular baking tin and bake it for 40 minutes at 170°C.*



عككة الفاكهة

لا تقومي تحضير أكثر من رزمة في آن واحد. دعي الجهاز يبرد الى درجة حرارة الغرفة قبل مواصلة تحضير الطعام.

المحتويات:

- ١٥٠ غ تمر
- ٢٢٥ غ خوخ مجفف
- ١٠٠ غ حبة مكسرات (٥٠ غ لوز/ ٥٠ غ جوز)
- ٥٠ غرام زبيب
- ٥٠ غرام زبيب أحمر
- ٢٠٠ غ دقيق
- ١٠٠ غرام دقيق القمح
- ١٠٠ غ سكر أسمر
- قليل من الملح
- عبوة واحدة باكنج باودر
- ٣٠٠ مل حليب كامل الدسم
- ▲ ضعي الشفرتا المعدنيّة داخل الوعاء.
- ▲ ضعي كافة المحتويات في الوعاء واخلطي المحتويات لمدة ٤٠ ثانية.
- ▲ ضعي العجين في صينيّة خبز مستطيلة الشكل واخزيها في الفرن لمدة ٤٠ دقيقة على درجة حرارة ١٧٠°C درجة مئوية.

نان ميوه اى

- ١٥٠ گرم خرما
- ٢٢٥ گرم آلوخشك
- ١٠٠ گرم مغز (٥٠ گرم بادام / ٥٠ گرم گردو)
- ٥٠ گرم كشمش
- ٥٠ گرم مویز
- ٢٠٠ گرم آردگندم سیاه
- ١٠٠ گرم آردگندم
- ١٠٠ گرم شکر قهوه‌ای
- کمی نمک
- يك بسته پودرسوخاری
- ماست ترش

◀ کلید دستگاه را در حالت بگذارید و مواد اولیه را حداکثر

١٠ ثانیه مخلوط کنید.

خمیر بدست آمده را در ظرف مستطیلی شکل بریزید و

به مدت ٤٠ دقیقه در فرر با دمای ١٧٠°C بگذارید.



EN | Troubleshooting guide

Problem

Solution

The food processor does not work.

Check whether the lid has properly locked into place on the bowl with a click and whether the blender cap has been properly assembled onto the motor unit (see page 7). All functions except the blender can only be used when the blender cap is attached to the motor unit.

Both the blender jar and the food processing bowl are attached, but only the blender works.

If both the blender jar and the food processing bowl have been mounted correctly, only the blender will work. If you want to use the food processing bowl, remove the blender jar and assemble the blender cap onto the motor unit (see page 7).

The appliance suddenly stopped running

The thermal safety cut-out has probably cut off the power supply to the appliance because it has overheated. 1) Unplug the appliance. 2) Let the appliance cool down for 60 minutes. 3) Put the mains plug in the socket. 4) Switch the appliance on again.

The citrus press does not work

Check whether the blender cap has been properly assembled onto the motor unit (see page 7). All functions except the blender can only be used when the blender cap is attached to the motor unit.

The appliance cannot be switched on.

Check whether the lid has properly locked into place on the bowl with a click and whether the blender cap has been properly assembled onto the motor unit (see page 7). All functions except the blender can only be used when the blender cap is attached to the motor unit.

Dirt has entered the Click & Go button. What can I do?

Take the lid off the bowl, unscrew the Click & Go button by turning it anticlockwise and clean the lid in the dishwasher. If there is still dirt in the Click & Go button after this, clean the lid in the dishwasher a second time. If you do not have a dishwasher you can also let the lid soak in warm water with some washing-up liquid for a while and then rinse it with clean water.



المشكلة	الحل
لا تعمل محضرة الطعام	تأكدني ما اذا كان الغطاء قد تم تركيبه على الوعاء واقفاله مع اصدار صوت فكليتكف وما اذا كان غطاء الخلاط قد تم تركيبه بطريقة صحيحة على وحدة المحرك (انظري الى صفحة ٧). يمكن استعمال جميع الوظائف ما عدا الخلاط عند وصل غطاء الخلاط الى وحدة المحرك.
ان الخلاط ووعاء محضرة الطعام موصلين ولكن فقط الخلاط يعمل.	اذا تم تركيب كل من الخلاط ووعاء محضرة الطعام بطريقة صحيحة، سوف يعمل الخلاط فقط. اذا رغبت باستعمال وعاء محضرة الطعام، انزعبي ابريق الخلاط وقومي بتركيب غطاء الخلاط على وحدة المحرك (انظري الى صفحة ٧).
لقد توقف الجهاز فجأة عن العمل.	ان نظام فاصل الأمان الحراري قد قطع التيار من الجهاز بسبب زيادة السخونة. (١) افصلي الكهرياء (٢) دعي الجهاز يبرد لمدة ٦٠ دقيقة. (٣) أوصلي مقياس الكهرياء الى القابس في الحائط. (٤) قومي بتشغيل الجهاز مجددا.
ان عصارة الحمضيات لا تعمل.	تأكدني ما اذا كان غطاء الخلاط قد تم تركيبه بطريقة صحيحة على وحدة المحرك (انظري الى صفحة ٧). يمكن استعمال جميع الوظائف ما عدا الخلاط عند وصل غطاء الخلاط الى وحدة المحرك.
لا يمكن تشغيل الجهاز.	تأكدني ما اذا كان الغطاء قد تم تركيبه على الوعاء واقفاله مع اصدار صوت فكليتكف وما اذا كان غطاء الخلاط قد تم تركيبه بطريقة صحيحة على وحدة المحرك (انظري الى صفحة ٧). يمكن استعمال جميع الوظائف ما عدا الخلاط عند وصل غطاء الخلاط الى وحدة المحرك.
لقد دخلت الأوساخ الى داخل مفتاح Click & Go. ماذا يمكنني أن أفعل؟	انزعبي الغطاء من على الوعاء، وفكي مفتاح Click & Go من خلال لفه بعكس اتجاه عقارب الساعة وقومي بتنظيف الغطاء في غسالة الصحون. اذا بقي هناك أوساخ في مفتاح Click & Go بعد ذلك، قومي بتنظيف الغطاء في غسالة الصحون مرة ثانية. اذا لم يكن لديك غسالة صحون، يمكنك وضع الغطاء في ماء دافئ وبعض سائل الصابون لبعض الوقت ثم شطفه بماء نظيف.

المشكلة	راه حل
غذا ساز کار نمی کند.	بررسی کنید که درب به صورت صحیح در محل مربوطه در کاسه با یک کلیک جا زده شده باشد و سرپوش هم زن به صورت صحیح روی واحد موتور سوار شده باشد (به صفحه ٧ مراجعه کنید). تمامی عملکردها بجز استفاده از هم زن را می توان فقط هنگامی که سرپوش هم زن روی واحد موتور نصب شده باشد، استفاده نمود.
هم پارچ هم زن و هم کاسه غذا ساز وصل شده اند، اما فقط هم زن کار می کند.	اگر پارچ هم زن و کاسه غذا ساز بطور صحیح نصب شده باشند، فقط هم زن کار خواهد کرد. اگر می خواهید از کاسه غذا ساز استفاده کنید، پارچ هم زن را جدا کرده و سرپوش هم زن را روی واحد موتور سوار کنید (به صفحه ٧ مراجعه کنید).
دستگاه ناگهان متوقف شد.	ممکن است سوئیچ قطع ایمنی حرارتی برق دستگاه را بخاطر داغ شدن بیش از حد قطع کرده باشد. (١) برق دستگاه را قطع کنید. (٢) بگذارید تا دستگاه بمدت ٦٠ دقیقه خنک شود. (٣) دو شاخه برق را به پریز وصل کنید. (٤) دستگاه را دوباره روشن کنید.
پرس مرکبات کار نمی کند	بررسی کنید که سرپوش هم زن بصورت صحیح روی واحد موتور سوار شده باشد (به صفحه ٧ مراجعه کنید). تمامی عملکردها بجز استفاده از هم زن را می توان فقط هنگامی که سرپوش هم زن روی واحد موتور نصب شده باشد، استفاده نمود.
دستگاه را نمی توان روشن کرد.	بررسی کنید که درب بصورت صحیح در محل مربوطه در کاسه با یک کلیک جا زده شده باشد و سرپوش هم زن صورت صحیح روی واحد موتور سوار شده باشد (به صفحه ٧ مراجعه کنید). تمامی عملکردها بجز استفاده از هم زن را می توان فقط هنگامی که سرپوش هم زن روی واحد موتور نصب شده باشد، استفاده نمود.
گرد و غبار وارد دکمه کلیک اند گو شده است. چکار می توانم انجام دهم؟	درب را از روی کاسه بردارید، دکمه کلیک اند گو را با چرخاندن آن بر خلاف حرکت عقربه های ساعت باز کنید و درب را در ماشین ظرف شویی بشویید. اگر بعد از این کار باز هم دکمه کلیک اند گو کثیف باشد، درب را یک بار دیگر با ماشین ظرف شویی بشویید. اگر ماشین ظرف شویی ندارید، می توانید درب را برای مدتی در آب گرم حاوی مقداری مایع ظرف شویی بخیسانید و سپس آن را با آب تمیز آبشویه کنید.

إذا احتجت لأية معلومات أو كانت لديك مشكلة، الرجاء زيارة عنوان الانترنت الخاص بشركة فيليبس www.philips.com أو اتصل بمركز فيليبس لخدمة العملاء في بلدك (سوف تجد رقم الهاتف مدون في نشرة الضمان العالمي). إذا لم يتواجد مركز لخدمة العملاء في بلدك، الرجاء مراجعة وكيل فيليبس أو اتصل بمركز الخدمة التابع لشركة فيليبس للأدوات المنزلية و العناية الشخصية.

FA | ضمانت و سرويس

چنانچه به اطلاعات نیاز دارید یا با مشکلی مواجه شده اید به سایت اینترنتی فیلیپس www.philips.com مراجعه کنید یا با مرکز خدمات مشتری فیلیپس در کشور خود تماس بگیرید (می توانید شماره تلفن این مرکز را در برگه ضمانت جهانی پیدا کنید). چنانچه مرکز خدمات مشتری در کشور شما موجود نمی باشد، با فروشنده محلی محصولات فیلیپس تماس گرفته یا با اداره خدمات لوازم خانگی فیلیپس و حمایت شخصی بی وی تماس بگیرید.

EN | Guarantee & service

If you need information or if you have a problem, please visit the Philips website at www.philips.com or contact the Philips Customer Care Centre in your country (you will find its phone number in the worldwide guarantee leaflet). If there is no Customer Care Centre in your country, turn to your local Philips dealer or contact the Service Department of Philips Domestic Appliances and Personal Care BV.



قرص الاستحلاب
دیسکهای معلق سازی
Emulsifying disc

AR
FA
EN

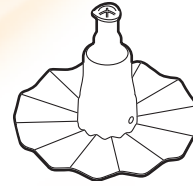

ملحق تقطیع شرائح متوسطه
رنده متوسط
Slicing insert medium

AR
FA
EN



ملحق فرم ناعم
رنده دانه کردن
Granulating insert

AR
FA
EN



ملحق تقطیع الی حبیبات
رنده خرد کردن متوسط
Shredding insert medium

AR
FA
EN



حامله أدوات الإدخال
نگهدارنده رنده
Insert holder

AR
FA
EN





أداة دفع لمحضرة الطعام
فشار دهنده دستگاه فرآوری مواد غذایی
Pusher of food processor

AR
FA
EN



كوز عصارة الحمضيات
مخروط پرس مرکبات
Cone of citrus press

AR
FA
EN



HR7730

منخل عصارة الحمضيات
صافی پرس مرکبات
Sieve of citrus press

AR
FA
EN

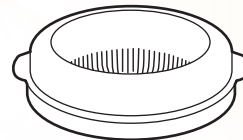

HR7730

ملحق للعجن
قلاب ورز دادن
Kneading hook

AR
FA
EN



شفرات مع غطاء للحماية
تیغه با سرپوش دقیق
Blade with precision cap

AR
FA
EN

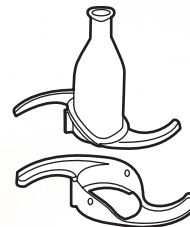

ابریق خلط مع غطاء
پارچ هم زن همراه با درب
Blender jar with lid

AR
FA
EN

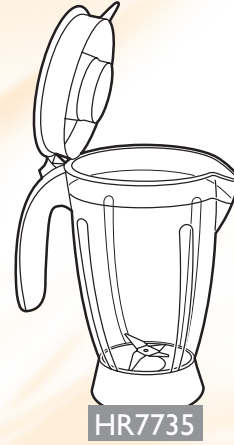

وعاء محضرة طعام
کاسه فرآوری مواد غذایی
Food processor bowl

AR
FA
EN

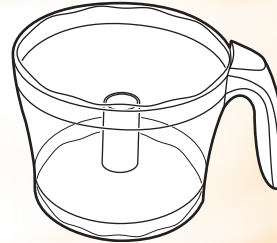

غطاء محضرة طعام مع مفتاح Click & Go
درب فرآورنده مواد غذایی همراه با دکمه کلیک اند گو
Food processor lid with Click & Go button

AR
FA
EN

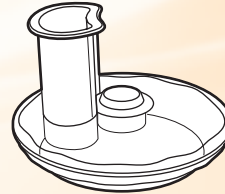

غطاء الخلاط
سريوش هم زن
Blender cap

AR
FA
EN



وحدة المحرك مع امكانية تخزين السلك الكهربائي في الخلف
واحد موتور با قطعه سيم جمع كن در پشت
Motor unit with cord wind facility on the back

AR
FA
EN

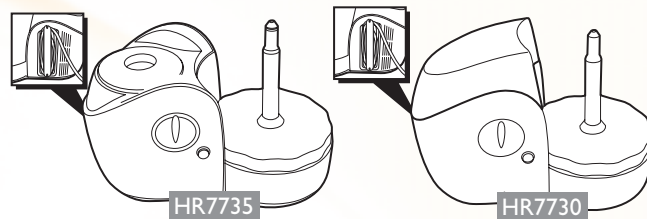

غطاء الخلاط
متوقف كنده
Stopper

AR
FA
EN



- Always unplug the appliance before removing accessories or cleaning the motor unit.
- To clean the Click & Go button, you can unscrew it by turning it anticlockwise. Clean the lid in the dishwasher or let it soak in warm water with some washing-up liquid for a while and rinse it under the tap with clean water. If the Click & Go housing is still dirty after cleaning in the dishwasher, clean it in the dishwasher a second time.
- You can quickly and easily clean the food processor bowl and blender jar by means of the Clean button. Simply add some water and washing-up liquid to the dirty bowl or jar, secure the lid and press the Clean button until the bowl or jar is clean.
- When cleaning the food processor bowl in this way, make sure either the blade or the kneading accessory has been assembled in the bowl.

- افصلي الكهرياء عن الجهاز دوما قبل نزع الاكسسوارات وقبل تنظيف وحدة المحرك.
- لتنظيف مفتاح Click & Go، يمكنك فكه بعكس اتجاه عقارب الساعة. قومي بتنظيف الغطاء في غسالة الصحون أو انقعها داخل الماء الدافئ وبعض سائل الصابون لبعض الوقت ثم اشطفيها تحت ماء الصنبور الجاري التنظيف. اذا بقي مفتاح Click & Go متسخا بعد غسله داخل غسالة الصحون، قومي بغسله في غسالة الصحون مجددا.
- عند تنظيف وعاء محضرة الطعام بهذه الطريقة، تأكدى بأن تكون الشفرات أو ملحق العجن مركبة داخل الوعاء.
- يمكنك تنظيف وعاء محضرة الطعام وابرقي الخلاط بسرعة بواسطة مفتاح التنظيف. أضيفي ببساطة بعض الماء والصابون السائل داخل الوعاء أو الابرقي المتسخ، وقومي بتأمين الغطاء واضغطي مفتاح التنظيف الى أن يصبح الوعاء أو الابرقي نظيفا.

- همیشه دستگاه را قبل از جدا کردن لوازم جانبی یا تمیز کردن موتور از برق جدا کنید.
- برای تمیز کردن دکمه کلیک اند گو، می توانید پیچ آن را با چرخاندن بر خلاف حرکت عقربه های ساعت باز کنید. درب را در ماشین ظرف شویی تمیز کرده یا آن را در آب گرم حاوی مقداری مایع ظرف شویی برای مدتی بخیسانید و زیر شیر آب گرفته تا تمیز شود. اگر محفظه کلیک اند گو بعد از تمیز کردن در ماشین ظرف شویی باز هم کثیف است، آن را یک بار دیگر در ماشین ظرف شویی بشویید.
- هنگامی که کاسه غذا ساز را تمیز می کنید، مطمئن شوید که تیغه یا قطعه رز دراز در کاسه سوار شده است.
- شما می توانید به سرعت و بسادگی کاسه غذا ساز و پارچ هم زن را با استفاده از دکمه تمیز کردن تمیز کنید. فقط کافی است که مقداری آب و مایع ظرفشویی در کاسه یا پارچ کثیف بریزید، درب را محکم نموده و تا زمانی که کاسه یا پارچ تمیز شود، دکمه تمیز کردن را فشار دهید.

				
		✓	✓	
		✓	✓	
		✓	✓	
	 HR7730	✓	✓	
	 HR7735	✓	✓	
		✓	✓	
				✓

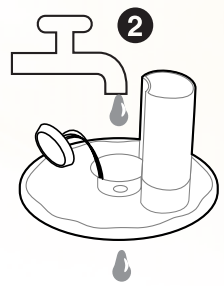
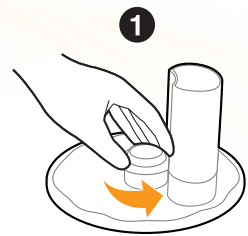

التخزين | AR

ذخیره کردن | FA

EN | Storage

Storage

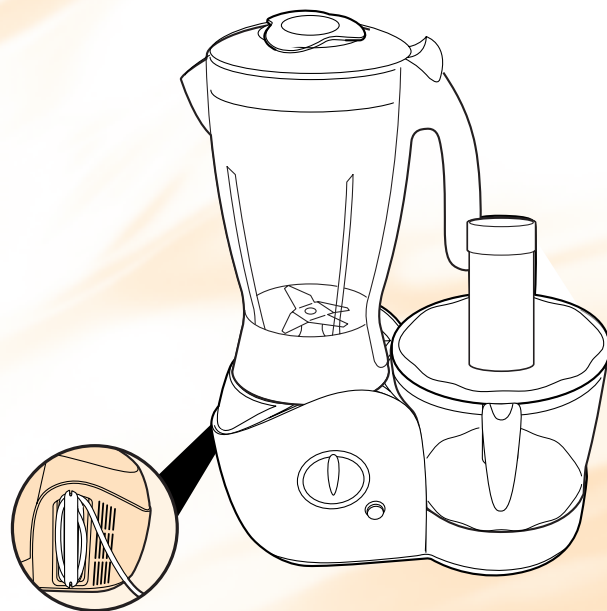

- ضعي دوماً أداة العجن داخل الوعاء قبل اضافة المحتويات.
- ان وقت العجن القياسي لجميع مهمات العجن هي ١٣٠-١٨٠ ثانية.

- همیشه قبل از شروع به افزودن مواد، قطعه ورز دادن را در کاسه قرار دهید.
- زمان استاندارد عمل آوری تمامی امور ورز دادن بین ١٨٠-٣٠ ثانیه است.

EN | Kneading accessory - tips and warnings

- Always put the kneading accessory in the bowl before adding the ingredients.
- The standard processing time for all kneading jobs is 30-180 seconds.



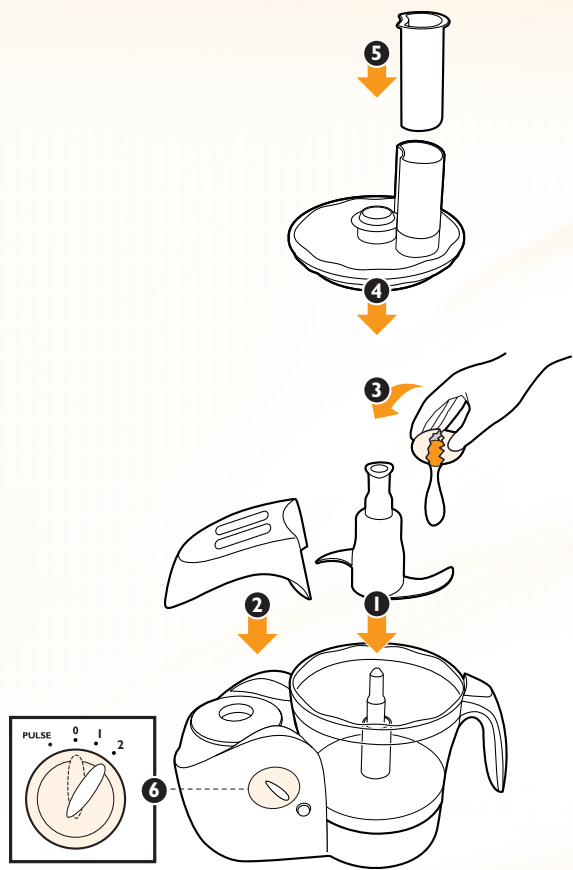

		
		
	→ 	≲ 500 g
	→ 	≲ 750 g
	→ 	≲ 300 g
	→ 	≲ 4 

- 
- 
- 
- 
- 
- 
- 
- 
- 
- 
- 
- 
- 
- 



EN | Blender - tips and warnings

Do not let the appliance run more than twice without interruption. Let it cool down before you continue processing.

Do not exert too much pressure on the handle of the blender jar when assembling or disassembling it.

Never open the lid when the appliance is still running!

- ▶ **Built-in safety lock:** you can only use the blender when the rib on the blender jar is directly opposite the print on the motor unit.
 - To add liquid ingredients during processing, pour them into the blender jar through the hole in the lid.
 - Pre-cut solid ingredients into smaller pieces before processing them.
 - If you want to prepare a large quantity, process small batches of ingredients instead of a large quantity at once.
 - Soak hard ingredients, e.g. soy beans, in water before processing them.
 - Use cooked ingredients when blending a soup.
 - When processing a liquid that is hot or tends to foam (e.g. milk), do not put more than 1 litre in the blender jar to avoid spillage.
 - If you are not satisfied with the result, switch the appliance off and stir the ingredients with a spatula, remove some of the contents to process a smaller quantity or add some liquid.

If ingredients stick to the wall of the blender jar:

- 1** Switch the appliance off and unplug it.
 - 2** Open the lid and use a spatula to remove the ingredients from the wall of the jar.
 - 3** Keep the spatula at a safe distance of approx. 2 cm from the blade.
- ▶ *Note that it is not possible to use the food-processing functions when the blender is attached to the motor unit!*



لا تدعي الجهاز يعمل لأكثر من مرتين على التوالي من دون إيقاف دعي.
الجهاز يبرد قبل مواصلة عملية الخلط.

لا تضغطي كثيراً على مقبض ابريق الخلاط عند فكه أو تركيبه.

لا تفتحي ابدأ الغطاء أثناء عملية تشغيل الجهاز!

- قفل الأمان المزود داخليا: يمكنك استعمال الخلاط فقط عندما يكون الضلع على ابريق الخلاط مواجهاً مباشرة على الكتابة المتواجدة على وحدة المحرك.
- لإضافة المحتويات السائلة أثناء عملية تحضير الطعام، قومي بسكبها الى داخل ابريق الخلاط من خلال الفتحة في الغطاء.
- قومي بتطبيع مسبق لقطع المحتويات الكبيرة الى قطع صغيرة قبل وضعها داخل الجهاز. إذا رغبت بتحضير كمية كبيرة، قومي بتقسيمها الى رزم صغيرة وقومي بوضعها داخل الجهاز بدلاً من تحضير كمية كبيرة في آن واحد.
- انقعي المحتويات القاسية كحبوب الفول داخل الماء قبل وضعها في الجهاز.
- استعملي محتويات مطبوخة أثناء خلط الحساء.
- عند خلط سائل ساخن أو يمكن أن يصد رغو (كالحليب)، لا تسكبي أكثر من كمية ١ لتر داخل ابريق الخلاط لتجنب تطاير المحتويات.
- إذا لم تكوني راضية عن النتيجة، أوقفي تشغيل الجهاز وقومي بتحريك المحتويات بواسطة مغرفة وقومي بإزالة بعض المكونات لأجل تحضير كمية أصغر أو أضيفي بعض السائل.

إذا علقت المحتويات على حائط ابريق الخلاط:

- ١ أوقفي تشغيل الجهاز وافصله عن الكهرباء.
- ٢ افتحي الغطاء واستعملي مغرفة لإزالة المحتويات العالقة على حائط الابريق.
- ٣ أبقى المغرفة على بعد مسافة آمنة من الشفرات (حوالي ٢ سم تقريباً).

⚠ انتبهي الى أنه لا يمكن استخدام وظائف تحضير الطعام عندما يكون الخلاط موصولاً بوحدة المحرك!

اجازه ندهید تا دستگاه برای بیشتر از دو بار بدون وقفه کار کند.
قبل از ادامه کار اجازه دهید تا دستگاه خنک شود.

هنگام سوار کردن یا باز کردن دسته پارچ هم زن، فشار بیش از حد روی دسته آن وارد نکنید.

هرگز درب را در زمانی که هنوز دستگاه کار می کند باز نکنید!

- قفل ایمنی داخلی: شما فقط زمانی می توانید از هم زن استفاده کنید که لبه روی پارچ هم زن مستقیماً روی روبروی برچسب موجود روی واحد موتور قرار گرفته باشد.
- برای افزودن مواد غذایی در حین فرآوری، آنها را از طریق سوراخ روی درب در پارچ هم زن بریزید.
- مواد غذایی سفت را قبل از فرآوری، از پیش به قطعات کوچک برش زنید.
- اگر می خواهید مقدار زیادی مواد غذایی را آماده کنید، دسته های کوچک مواد غذایی را بجای مقدار زیاد در یک نوبت استفاده کنید.
- مواد غذایی سخت، مانند سویا، را قبل از فرآوری در آب بخیسانید.
- هنگام هم زدن سوپ از مواد غذایی پخته شده استفاده کنید.
- هنگام فرآوری مایع که داغ بوده یا ممکن است کف کند (مانن شیر)، برای جلوگیری از سر رقتن پارچ هم زن را بیشتر از ١ لیتر پر نکنید.
- اگر شما از نتیجه بدست آمده راضی نیستید، دستگاه را خاموش کرده و مواد را با یک کاردک هم بزیند، برخی از محتویات پارچ را خارج کنید تا مقدار کمتری را عمل آورده یا قدری مایع اضافه کنید.

اگر مواد غذایی به دیواره پارچ هم زن چسبید، موارد زیر را انجام دهید:

- ١ دستگاه را خاموش کنید و دوشاخه را از پریز خارج کنید.
- ٢ درب را باز کنید و از یک کاردک برای جدا کردن مواد از دیواره پارچ استفاده کنید.
- ٣ کاردک را در فاصله ایمنی به مقدار ٢ سانتی متر از تیغه نگاه دارید.

⚠ توجه داشته باشید که استفاده از عملکرده های فرآوری مواد غذایی در زمانی که هم زن به واحد موتور وصل شده است، امکان پذیر نیست!

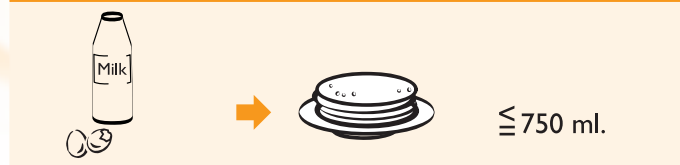
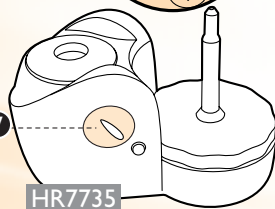
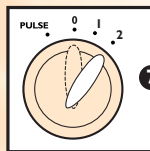
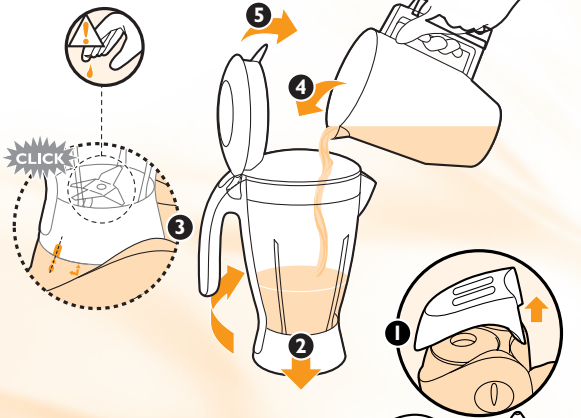
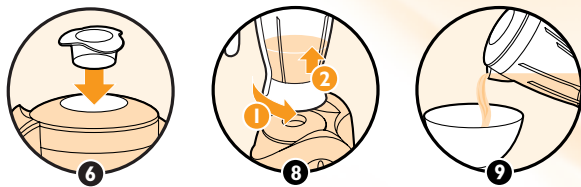

- Stop pressing from time to time to remove the pulp from the sieve.
- When you have finished pressing or when you want to remove the pulp, switch the appliance off and remove the bowl with the sieve and cone on it from the appliance.



❗ **قفل الأمان المزود داخليا:** يمكنك فقط استعمال عصارة الحمضيات عندما يكون قد تم تركيب غطاء الخلاط بطريقة صحيحة على وحدة المحرك ويكون الكوز قد تم تركيبه بطريقة صحيحة على المنخل (انظري الى صفحة ٧).

- اذا تم تركيب جميع القطع بطريقة صحيحة، سوف يبدأ الكوز بالدوران حالما يتم تشغيل الجهاز ويتم ضغط الفاكهة على الكوز. سوف يتوقف عن الدوران حالما يتم ازالة الفاكهة المراد عصرها.
- أولا اضبطي مفتاح التحكم على السرعة المنخفضة ثم اضغطي فاكهة الحمضيات على الكوز.
 - توقفي عن الضغط من وقت لآخر لازالة اللب من المنخل.
 - عند الانتهاء نت الضغط أو عندما ترغبين بازالة اللب، أوقفي الجهاز عن العمل وانزعي الوعاء مع المنخل والكوز الموضوع عليه من الجهاز.

FA | بريس مركبات - نكات و هشدارها

❗ **قفل ایمنی داخلی:** شما می توانید از پرس مرکبات فقط هنگامی که سریوش هم زن بطور صحیح روی واحد موتور و مخروط بطور صحیح در صافی نصب شده باشد، استفاده کنید (صفحه ٧).

- اگر تمامی بخشها بطور صحیح سوار شده باشند، مخروط بمحض روشن شدن دستگاه و فشار داده شدن میوه در روی آن شروع به چرخش خواهد کرد. در صورتی که میوه از روی آن برداشته شود چرخش مخروط متوقف خواهد شد.
- ابتدا دکمه کنترل را روی سرعت کم قرار داده و سپس میوه را روی مخروط فشار دهید.
 - هر از چند گاهی فشار را متوقف کنید تا تفاله را از صافی بردارید.
 - هنگامیکه فشار دادن به پایان رسید یا هنگامی که می خواهید تفاله را بردارید، دستگاه را خاموش کرده و کاسه و صافی همراه با مخروط روی آن را از دستگاه جدا کنید.

EN | Citrus press - tips and warnings

- ❗ **Built-in safety lock:** you can only use the citrus press when the blender cap has been correctly assembled onto the motor unit and the cone has been correctly assembled in the sieve (see picture on page 7).

If all parts have been assembled correctly, the cone will start rotating as soon as the appliance is switched on and the fruit is pressed onto the cone. It will stop rotating as soon as the citrus fruit is removed.

- First set the control knob to a low speed and then press the citrus fruit onto the cone.

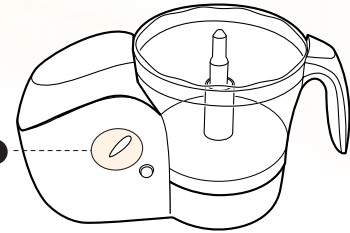
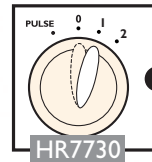
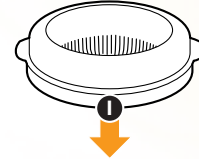
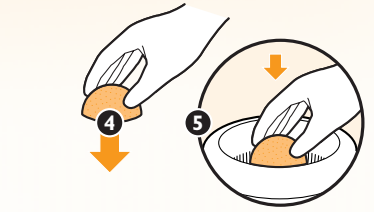

- يمكنك استعمال قرص الاستحلاب لخفق الكريمة بياض البيض والبيض والبودنج والمايونيز ومزيج الكعكات الاسفنجية.
- لا تستعملي قرص الاستحلاب لتحضير مزيج الزبدة والمارجارين ولعجن العجين. استعملي ملحق العجن لهذه المهمات (انظري الي صفحة ٢٠).
- تأكدي بأن يكون الوعاء وقرص الاستحلاب جافين وخاليين من الدهن عند خفق بياض البيض. يجب أن يكون بياض البيض بدرجة حرارة معتدلة.

- می توانید از دیسک معلق سازی برای زدن خامه و تخم مرغ، سفیه تخم مرغ، پودینگ فوری، مایونز و کیک اسفنجی استفاده کنید.
- از دیسک معلق سازی برای آماده سازی خمیرهای کیک حاوی کره یا مارگارین یا ورز دادن خمیر استفاده نکنید. از لوازم ورز دادن برای این کارها استفاده کنید (به صفحه ۲۰ مراجعه کنید).
- مطمئن شوید که کاسه و دیسک معق سازی هنگام زدن سفیده های تم مرغ خشک و عاری از چربی هستند. دمای سفیده های تخم مرغ باید برابر با درجه حرارت اتاق باشد.

EN | Emulsifying disc - tips and warnings

- You can use the emulsifying disc to whip cream and to whisk eggs, egg whites, instant pudding, mayonnaise and sponge cake mixtures.
- Do not use the emulsifying disc to prepare cake mixtures with butter or margarine or to knead dough. Use the kneading accessory for these jobs (see page 20).
- Make sure the bowl and the emulsifying disc are dry and free from grease when you whisk egg whites. The egg whites should be at room temperature.



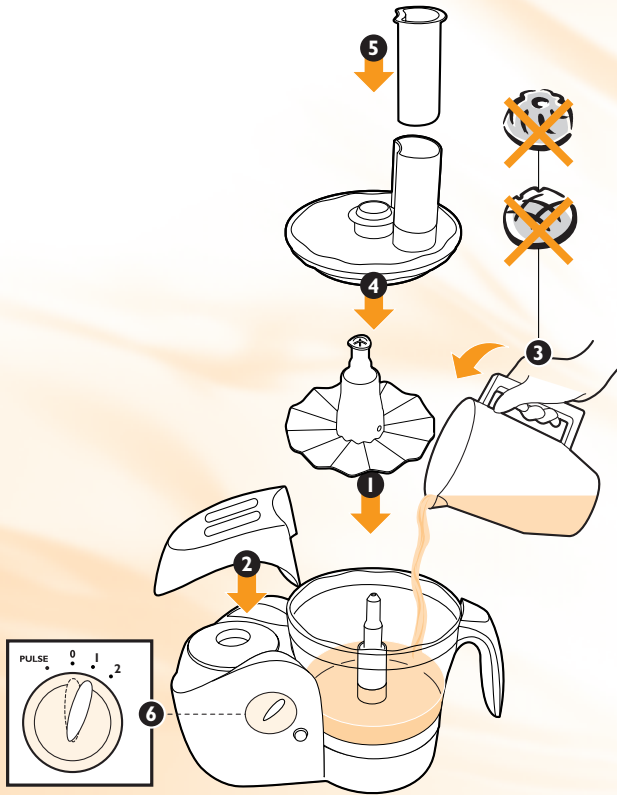

Do not exert too much pressure on the pusher when pressing ingredients down the feed tube.

- Pre-cut large ingredients to make them fit into the feed tube.
- Fill the feed tube evenly for the best results.
- When shredding or granulating soft ingredients, use a low speed to prevent the ingredients from turning into a puree.
- When you have to process a large amount of ingredients, process small batches and empty the bowl between batches.
- Do not let the appliance run too long when you are shredding (hard) cheese. The cheese will become too hot, will start to melt and will turn lumpy. Do not use the insert to use shred chocolate. Only use the blade (page 7) for this purpose.

- لا تضغطي كثيرا على أداة الدفع عند ادخال المحتويات داخل أنبوب ادخال المأكولات.
- قطعي مسبقا محتويات كبير لكي تتسع داخل أنبوب ادخال المأكولات.
- املائي أنبوب ادخال المأكولات بتساو لأفضل النتائج.
- عند تقطيع أو فرم المحتويات الناعمة، استخدمي سرع منخفضة لتجنب هرس المحتويات بالكامل.
- عندما ترغبين بتقطيع كمية كبيرة من المحتويات، قومي بتقطيعها على رزم منفصلة و أفرغي الوعاء بين كل رزمة.
- لا تدعي الجهاز يعمل لمدة طويلة عند بشر الجبن (القاسي). سوف يصبح الجبن ساخنا جدا وسوف يبدأ بالذوبان ويتكون الي كرات جامدة. لا تستعملي أداة الادخال لبشر الشوكولاتة، استعملي الشفرات لتلك المهمة (صفحة ٧).

- هنگامی که مواد را در لوله تغذیه فشار می دهید، نیروی بیش از حد روی فشار دهنده وارد نکنید.
- مواد غذایی بزرگ را از قبل برش داده تا بتوانید آنها را در لوله تغذیه جا بزنید.
- لوله تغذیه را برای بدست آوردن بهترین نتیجه بطور یکسان پر کنید.
- هنگام خرد کردن یا ریز کردن مواد نرم، از سرعت کم استفاده کنید تا از تبدیل مواد به پوره جلوگیری کنید.
- هنگامی که می بایست مقدار زیادی از مواد را عمل بیاورید، آنها را در دسته های کوچک عمل آورده و کاسه را برای دسته بعدی تخلیه کنید.
- هنگام خرد کردن پنیر (سفت) اجازه ندهید تا دستگاه بیش از حد کار کند. پنیر بیش از حد داغ می شود و شروع به ذوب شدن و ناصاف شدن خواهند نمود. از قطعات جا زدن برای خرد کردن شکلات استفاده نکنید، برای این کار از تیغه (صفحه ٧) استفاده کنید.

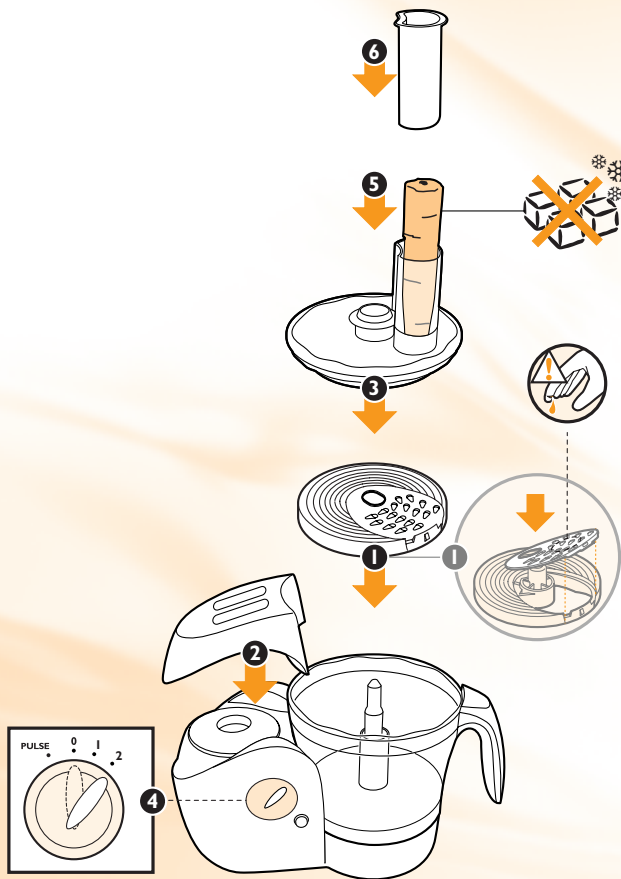

	≤ 500 g	≤ 200 g	≤ 2x	≤ 500 g	≤ 300 g

HR7735

Always put the blade in the bowl before you start adding the ingredients.

- If you are chopping onions, use the pulse function a few times to prevent the onions from becoming too finely chopped.
- Do not let the appliance run too long when you are chopping (hard) cheese or chocolate. The ingredients will become too hot, will start to melt and will turn lumpy.
- The standard processing time for all chopping jobs is 30-60 seconds.

If food sticks to the blade or to the inside of the bowl:

- 1 Switch the appliance off.
- 2 Remove the lid from the bowl.
- 3 Remove the ingredients from the blade or from the wall of the bowl with a spatula.

- ضعي دوما الشفرات داخل الوعاء قبل البدء بإضافة المحتويات.
- عند تقطيع البصل، استخدمي وظيفة سرعة النبض عدة مرات لتجنب تقطيع البصل أكثر من اللازم.
 - لا تدعي الجهاز يعمل لمدة طويلة عند تقطيع الجبن (القاسي) أو الشوكولاتة. سوف تصبح المحتويات ساخنا جدا وسوف تبدأ بالذوبان وتكون كرات جامدة.
 - ان الوقت القياسي لجميع مهمات تقطيع المأكولات هو ما بين ٣٠ - ٦٠ ثانية.
- إذا علقت المأكولات على الشفرات أو في داخل الوعاء:

- ١ أوقف تشغيل الجهاز.
- ٢ انزع الغطاء من الوعاء.
- ٣ أزلي المحتويات العالقة في الشفرات أو من الحائط الداخلي للوعاء بواسطة مغرفة.

- همیشه قبل از شروع به افزودن مواد تیغه را در کاسه قرار دهید.
- اگر شما از پیاز خرد می کنید، از عملکرد پالس برای چند بار استفاده کرده تا از خرد شده بیش از حد پیازها جلوگیری کنید.
 - هنگامی که پنیر (سفت) را خرد می کنید، اجازه ندهید تا دستگاه برای مدت طولانی کار کند. مواد بیش از حد داغ خواهد شد و شروع به ذوب شدن نموده و ناصاف خواهند شد.
 - زمان استاندارد عمل آوری تمامی امور خرد کردن بین ٦٠-٣٠ ثانیه است.

اگر مواد غذایی به تیغه یا داخل کاسه بچسبند، موارد زیر را انجام دهید:

- ١ دستگاه را خاموش کنید.
- ٢ درب را از روی کاسه بردارید.
- ٣ مواد را بوسیله یک کاردک از روی تیغه یا از دیواره کاسه جدا کنید.



جوزة الطيب AR
جوز هندي FA
Nutmeg EN

كرکم AR
زرد چوبه FA
Turmeric EN

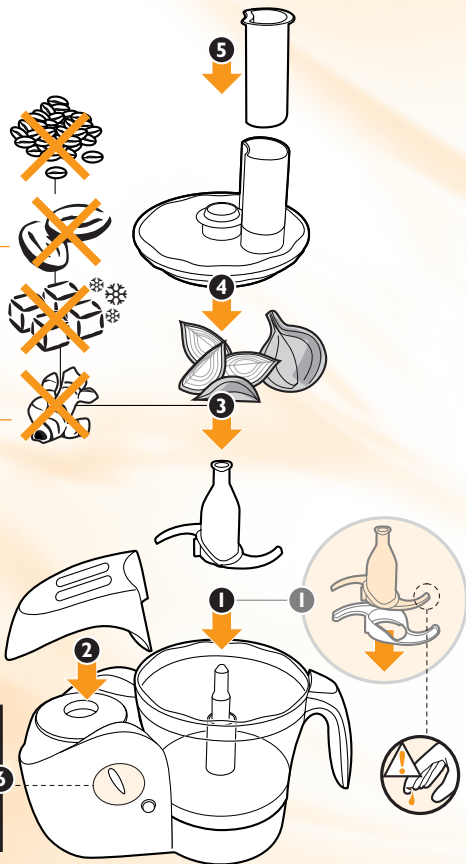

	$\cong 100$ g.
	$\cong 200$ g.
	$\cong 500$ g.
	$\cong 500$ g.
	$\cong 500$ g.
	$\cong 50$ g.
	150-300 g.
	$\cong 250$ g.
	$\cong 500$ g.

- ▶ همیشه درب و دکمه کلیک اند گو را، در صورت امکان فوراً، بعد از استفاده، تمیز کنید. به فصل 'تمیز کردن' برای دستورالعمل‌های مربوط به روش جدا کردن سیستم کلیک اند گو جهت تمیز کردن سیستم مراجعه کنید.
- ▶ توجه داشته باشید که استفاده از عملکردهای فرآوری مواد غذایی در زمانی که هم زن به واحد موتور وصل شده است، امکان پذیر نیست!

EN | Click & Go system - tips and warnings

- The patented 'Click & Go' assembly system of your new food processor allows you to assemble and disassemble your food processor in a very easy and safe way. Thanks to the flower-shaped rims, the bowl and the lid can be easily and securely attached in any position.
- The lid can be easily disconnected by pressing the Click & Go button in the centre of the lid.
- When using the appliance, make sure that the Click & Go button has been screwed into the lid properly to prevent ingredients from entering the Click & Go system.
- Built-in safety lock: This feature ensures that you can only switch the appliance on when the accessories have been placed on the motor unit in the correct position and the blender cap has been placed on the motor unit when the blender is not being used (see picture). In addition, when using the bowl, you can only switch the appliance on if you have secured the lid by clicking it onto the bowl. When all parts have been assembled correctly, the built-in safety lock will be unlocked.
- ▶ **Always clean the lid and the Click & Go button after use, preferably immediately. See chapter 'Cleaning' for instructions on how to take the Click & Go system apart in order to clean it.**
- ▶ *Note that it is not possible to use the food-processing functions when the blender is attached to the motor unit!*



AR | نظام Click & Go – نصائح وتنبهات

- ان نظام Click & Go ذات براءة الاختراع لمحضرة الطعام يسمح لك تجميع وفك قطع محضرة الطعام بسهولة كبيرة و آمان. بفضل الأجزاء ذات الشكل الوردى، يمكن الوعاء والغطاء بسهولة الى أي وضع كان.
- يمكن فصل الغطاء بسهولة من خلال الضغط على مفتاح Click & Go في وسط الغطاء.
- عند استخدام الجهاز، تأكدى بأن مفتاح Click & Go قد تم تركيبه بواسطة مفك براغي بطريقة صحيحة لتجنب دخول المحتويات الى نظام Click & Go.
- قفل الأمان الداخلي: هذه الميزة تضمن بأنك تتمكني من تشغيل الجهاز فقط حين تكون احدى الاكسسوارات مركبة على وحدة المحرك ويكون صحيح و يكون غطاء الخلاط مركبا على وحدة المحرك عند عدم استعمال الخلاط (انظر الى الصورة في صفحة 104). بالإضافة، عند استعمال الوعاء، يمكنك تشغيل الجهاز فقط اذا قمت بتأمين الغطاء من خلال تركيبه على الوعاء. عند تركيب جميع القطع باحكام سوف يتم تحرير قفل الأمان الداخلي.
- ◀ قومي دوما بتنظيف الغطاء ومفتاح Click & Go بعد الاستعمال و يفضل مباشرة. انظري الى فقرة فالتنظيف للحصول على ارشادات حول فك نظام Click & Go لأجل تنظيفه.

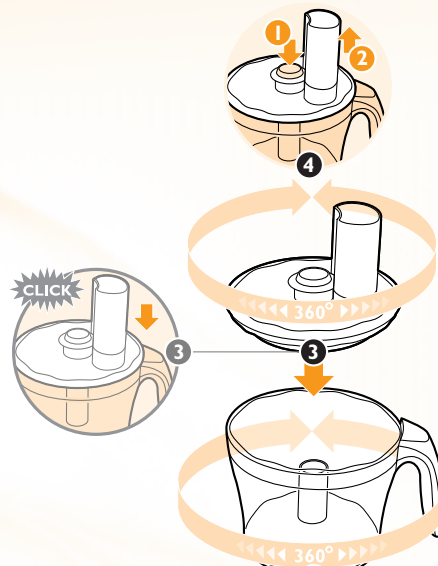

- ◀ انتبهي الى أنه لا يمكن استخدام وظائف تحضير الطعام عندما يكون الخلاط موصولا بوحدة المحرك!

FA | سیستم کلیک اند گو- نکات و هشدارها

- سیستم "کلیک اند گو" قبت شده، فرآورنده مواد غذایی جدید شما به شما اجازه می دهد تا فرآورنده مواد غذایی خود را بصورت آسان و ایمن سوار و پیاده کنید. با استفاده از لبه های گل شکل دستگاه، کاسه و درب را می توان به آسانی و به صورت محکم در هر وضعیتی وصل نمود.
- درب دستگاه را می توان بسادگی با فشار دادن دکمه کلیک اند گو که در مرکز درب قرار گرفته است، جدا نمود.
- هنگامی که از دستگاه استفاده می کنید، مطمئن شوید که دکمه کلیک اند گو در درب دستگاه بخوبی پیچ شده است تا از وارد شدن مواد به سیستم کلیک اند گو جلوگیری کنید.
- قفل ایمنی داخلی: این ویژگی به شما اطمینان می دهد که فقط می توانید دستگاه را در زمانی روشن کنید که لوازم جانبی در وضعیت صحیح روی واحد موتور قرار گرفته باشند و سربوش هم زن هنگامی که از هم زن استفاده نمی شود روی آن قرار گرفته است (به تصویر مراجعه کنید). بعلاوه، هنگامی که از کاسه استفاده می کنید، فقط در حالتی می توانید دستگاه را روشن کنید که درب را با کلیک کردن آن روی کاسه محکم کرده باشید. هنگامی که تمامی قطعات بطور صحیح سوار باشند، قفل ایمنی داخلی باز خواهد شد.

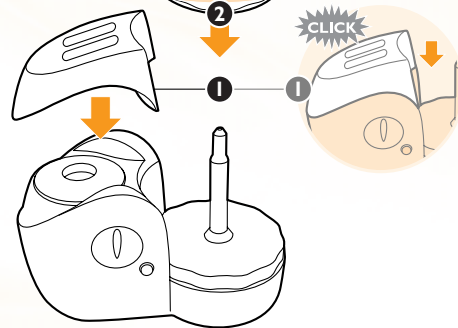

- ▶ Consult the table in these directions for use for the correct processing times.
- ▶ Let hot ingredients cool down before processing them (max. temperature 80°C/175°F).
- ▶ The food-processing functions and the citrus press can only be used when the blender cap is attached.
- ▶ Note that it is not possible to use the food-processing functions when the blender is attached to the motor unit!
- ▶ Thoroughly clean the parts that will come into contact with food before you use the appliance for the first time.

Thermal safety cut-out

This appliance is equipped with a thermal safety cut-out which will automatically cut off the power supply to the appliance in case of overheating.

If your appliance stops running:

- Pull the mains plug out of the socket.
- Let the appliance cool down for 60 minutes.
- Put the mains plug in the socket.
- Switch the appliance on again.

Please contact your Philips dealer or an authorised Philips service centre if the thermal safety cut-out is activated too often.





EN | Important

Read these instructions for use carefully before using the appliance and save them for future reference.

- ▶ Check if the voltage indicated on the appliance corresponds to the local mains voltage before you connect the appliance.
- ▶ In order to avoid a hazardous situation, this appliance must never be connected to a timer switch.
- ▶ Do not use the appliance if the mains cord, the plug or other parts are damaged.
- ▶ If the mains cord is damaged, it must be replaced by Philips, a service centre authorised by Philips or similarly qualified persons in order to avoid a hazard.
- ▶ Keep the appliance out of the reach of children.
- ▶ Never let the appliance run unattended.
- ▶ Always switch the appliance off by turning the control knob to 0.
- ▶ Switch the appliance off before detaching any accessory.
- ▶ Unplug the appliance immediately after use.
- ▶ Never immerse the motor unit in water or any other liquid, nor rinse it under the tap.
- ▶ Never use your fingers or an object (e.g. a spatula) to push ingredients down the feed tube while the appliance is running. Only the pusher is to be used for this purpose.
- ▶ Be very careful when handling the blades or inserts, especially when removing them from the bowl or jar, when emptying the bowl or jar and during cleaning. Their cutting edges are very sharp!
- ▶ Always unplug the appliance before reaching into the blender jar with your fingers or an object (e.g. a spatula).
- ▶ Wait until moving parts have stopped running before you remove the lid of the bowl or jar.
- ▶ Never use any accessories or parts from other manufacturers or that have not been specifically advised by Philips. Your guarantee will become invalid if such accessories or parts have been used.
- ▶ Do not exceed the maximum content indicated on the bowl or the blender jar.

همیشه دستگاه را قبل از رسیدن انگشتان یا شیء دیگر (مانند کاردک) به پارچ هم زن دستگاه را از برق قطع کنید.

قبل از اینکه درب کاسه یا پارچ را بردارید، صبر کنید تا قطعات چرخنده دستگاه از حرکت باز ایستند.

هرگز از لوازم یا قطعات سایر سازندگان یا قطعاتی که بطور خاص از طرف فیلیپس توصیه نشده اند، استفاده نکنید. گارانتی دستگاه در صورت استفاده از اینگونه لوازم یا قطعات باطل خواهد شد.

از حداکثر مقدار محتویات تعیین شده روی کاسه یا پارچ هم زن فراتر نروید.

به جدول برای زمان های عمل آوری مراجعه کنید.

بگذارید تا مواد قبل از عمل آوری خنک شوند (حداکثر درجه حرارت ۸۰ درجه سانتی گراد/۱۷۵ درجه فارنهایت).

عملکردهای فرآوری مواد غذایی و پرس مرکبات را فقی می توان در زمانی که سرپوش هم زن وصل شده است استفاده کرد.

توجه داشته باشید که استفاده از عملکردهای فرآوری مواد غذایی در زمانی که هم زن به واحد موتور وصل شده است، امکان پذیر نیست!

قطعاتی که در تماس با مواد غذایی قرار خواهند گرفت را قبل از اولین استفاده بطور کامل تمیز کنید.

کلید قطع ایمنی حرارتی

این دستگاه مجهز به کلید قطع ایمنی حرارتی است که بطور اتوماتیک برق دستگاه را در صورت داغ شدن بیش از حد قطع خواهد کرد.

اگر دستگاه از متوقف شد موارد زیر را انجام دهید:

- دوشاخه برق را از پریز بیرون بکشید.
- بگذارید تا دستگاه بمدت ۶۰ دقیقه خنک شود.
- دوشاخه برق را به پریز وصل کنید.
- دستگاه را دوباره روشن کنید.

لطفاً در صورتی که کلید قطع ایمنی حرارتی بطور مدام فعال می شود با فروشنده لوازم فیلیپس یا مرکز خدمات مجاز فیلیپس تماس بگیرید.



اقرائي هذه الارشادات جيدا قبل استعمال الجهاز و احتفظي به كمرجع للمستقبل.

تأكدني بأن التيار الكهربائي للجهاز يتوافق مع التيار المباشر الحلي قبل توصيل الجهاز.

لتجنب حدوث مخاطر كبيرة، يجب عدم توصيل هذا الجهاز الى مفتاح مؤقت زمني.

لا تستخدمي الجهاز اذا كان السلك الكهربائي أو المقبس أو أي أجزاء أخرى تالفة.

اذا كان السلك الكهربائي تالفا، فيجب استبداله بأخر من فيليبس أو مركز خدمة مؤهل من قبل فيليبس أو أشخاص آخرون مؤهلون و ذلك لتجنب أي مواقف خطيرة.

حافظي على الجهاز بعيدا عن تناول الأطفال.

لا تدعي الجهاز يعمل بدون مراقبة أبدا.

أوقفي تشغيل الجهاز من خلال ضبط مفتاح التحكم الى وضع 0.

أوقفي تشغيل الجهاز قبل فك أي ملحق.

افصلي الكهرباء عن الجهاز مباشرة بعد الاستعمال.

لا تغمری وحدة المحرك داخل الماء أو أي سائل آخر و لا تشطفیه تحت ماء الصنبور الجاری.

لا تستخدمی أصابعك أو أي أدوات أخرى مثل المغرفة على سبل المثال لدفع المحتويات الى

أسفل أنبوب ادخال المأكولات أثناء تشغيل الجهاز. استخدمی فقط أداة الدفع لهذا الغرض.

انتبهي عند استعمال الشفرات أو أدوات الادخال وخاصة عند اخراجها من الوعاء أو الأبريق،

وعند تفريغ الوعاء أو الأبريق وأثناء تنظيفهما. ان أطرافها القاطعة مسننة جدا!

افصلي الكهرباء دوما عن الجهاز قبل بلوغ أصابعك أو أي أداة أخرى (كالمغرفة على سبيل

المثال) الى ابريق الخلاط.

انتظري الى أن تتوقف القطع المتحركة قبل نزع الغطاء من الوعاء أو الأبريق.

لا تستخدمی أي ملحقات أو أجزاء من صنع آخر غير عن منتج فيليبس أو أجزاء لا تتصح بها

فيليبس. لا يسري الضمان اذا تم استخدام هذه الملحقات أو القطع.

لا تتجاوزي الكميات القصوى المشار إليها على الوعاء و على ابريق الخلاط.

استشيري الجدول المتوفر في هذه الارشادات لمعرفة الأوقات المطلوبة لتحضير الطعام.

دعي المحتويات الساخنة تبرد قبل وضعها في الجهاز (أقصى درجة حرارة ۸۰ مئوية /

۱۷۵ فهرنهايت).

يمكن استخدام وظائف تحضير الطعام و عصارة الحمضيات عند تركيب غطاء الخلاط.

انتبهي الى أنه لا يمكن استخدام وظائف تحضير الطعام عندما يكون الخلاط موصولا بوحدة

المحرك!

قومي بتنظيف شامل للقطع التي تلامس المأكولات قبل استخدام الجهاز لأول مرة.

فواصل الأمان الحراري

تم تزويد هذا الجهاز بفواصل أمان حراري يقطع الطاقة عن الجهاز أوتوماتيكيا في حالة السخونة الزائدة.

اذا توقف الجهاز عن العمل:

- اسحبي مقبس الكهرباء من قابس الحائط
- دعي الجهاز يبرد لمدة ۶۰ دقيقة.
- أوصلي مقبس الكهرباء في قابس الحائط.
- قومي بتشغيل الجهاز مجددا.

الرجاء الاتصال بوكيل فيليبس أو بمركز خدمة تابع لفيليبس اذا تم تشغيل فاصل الأمان الحراري عدة مرات.

FA | مهم

دستورالعملهای زیر را قبل از استفاده از دستگاه با دقت خوانده و آنها را در محلی برای مراجعه آینده نگهداری کنید.

قبل از اتصال دستگاه به برق دقت کنید که ولتاژ مشخص شده روی دستگاه با برق محل هماهنگی داشته باشد.

برای اجتناب از موقعیت خطر ناک، این دستگاه هرگز نباید به یک سوییچ زمان سنج وصل شود.

چنانچه سیم برق، دو شاخه یا سایر قطعات دستگاه صدمه دیده اند از دستگاه استفاده نکنید.

اگر سیم برق صدمه دیده است، باید آن را مرکز سرویس تایید شده توسط شرکت فیلیپس یا

افرانی تایید شده دیگر برای اجتناب از ایجاد خطر، تعویض نمایند.

دستگاه را از دسترس کودکان دور نگاه دارید.

هرگز اجازه ندهید که دستگاه بدون مراقب کار کند.

همیشه سوییچ دستگاه را با چرخاندن دکمه کنترل روی خاموش کنید.

قبل از جدا کردن هرگونه لوازم جانبی، دستگاه را خاموش کنید.

همیشه دستگاه را بعد از استفاده بلافاصله از برق خارج کنید.

هرگز محفظه دستگاه را در آب یا هرگونه مایع دیگر فرو نبرید، یا آن را زیر شیر آب نشوید.

هرگز از انگشتان یا شیء دیگر (مانند کاردک) برای فشار دادن مواد به پائین لوله تغذیه در

زمانی که دستگاه کار می کند، استفاده نکنید.

فقط از فشار دهنده برای این کار استفاده کنید.

هنگام کار با دیسکها یا قطعات جا زدن، خصوصاً هنگام در آوردن آنها از کاسه یا پارچ، یا

هنگام خالی کردن کاسه یا پارچ و یا در حین تمیز کردن بسیار دقت کنید. لبه های برش بسیار

تیزی می باشند!



!	4
CLICK & GO	7
	9
	11
	13
	15
	17
	20
STORAGE MODE	22
	23
	25
WORLD-WIDE GUARANTEED	29
?	30
	32



العربية | **AR**

فارسی | **FA**

English | **EN**

