

PHILIPS



Sonicare[®]

the **sonic** toothbrush



Elite[®]
series

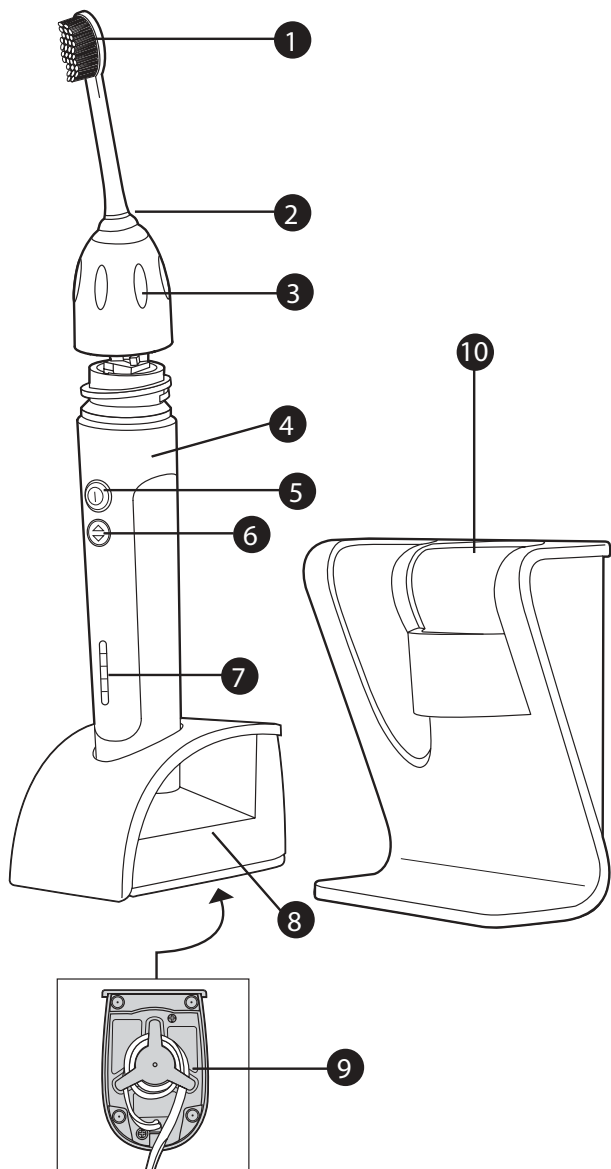

ENGLISH 4

FRANÇAIS 17

ESPAÑOL 31

General description

1. Brush head
2. Color code
3. Removable nut
4. Sonic power handle
5. Power on/off button
6. Dual Speed Control button (series 7800, 7500 only)
7. LED charging lights
8. Charger
9. Charger with power cord wrap facility
10. Luxury holder

► *Refer to bottom of charger for voltage specifications.*

IMPORTANT SAFEGUARDS

READ ALL INSTRUCTIONS BEFORE USE

Sonicare® has been carefully engineered for both effectiveness and safety. However, basic safety precautions should always be followed when using any electrical product, especially when children are present.

DANGER

To reduce the risk of electrocution:

- 1) DO NOT place or store the charger where it can fall or be pulled into a tub or sink.
- 2) DO NOT place or drop the charger into water or other liquid.
- 3) DO NOT reach for a charger that has fallen into water. Unplug immediately.
- 4) DO NOT use while bathing.
- 5) DO NOT plug the charger into an incorrect voltage source outlet. It has been designed for use with a specific electrical voltage.
- 6) This instrument is designed for plugging into an electrical outlet. Refer to the bottom of the charger for voltage specification. Voltage converters or plug adapters DO NOT guarantee voltage compatibility. Never force the plug into an outlet.

WARNING

To reduce the risk of burns, electrocution, fire or injury:

- 1) Close supervision is necessary when this product is used by or on children or the disabled.
- 2) Use this product only for its intended use as described in this booklet. Do not use attachments not recommended by the manufacturer. See voltage information above.
- 3) Never operate the charger if it has a damaged cord or plug, if it is not working properly, if it has been dropped or if it has been dropped into water. Call the Sonicare Customer Service Department at 1-800-

682-7664 (in North America) for further instructions. Outside North America contact your local Philips Customer Care Center.
4) Keep the cord away from heated surfaces.

MEDICAL WARNINGS

- 1) Avoid using a brush head with crushed or bent bristles. Damaged bristles may break off while brushing. In order to prevent this, replace the brush head with a new one every 6 months or sooner if signs of wear appear.
- 2) Similar to starting with any new manual or electric oral hygiene product, consult your dental professional before using this product if you have had oral or gum surgery in the previous 2 months.
- 3) Contact your dental professional if excessive bleeding occurs after using this product or bleeding continues to occur after 1 week of use.
- 4) If you have any questions concerning usage with a pacemaker, consult your physician or pacemaker manufacturer prior to use. Sonicare is believed to be safe for use with many common pacemakers.
- 5) The Sonicare toothbrush is a personal care device and is not intended for use on multiple patients in a dental office or institution.
- 6) This product is designed for cleaning teeth and gums only. Do not use it for any other purpose.

SAVE THESE INSTRUCTIONS

Preparing for use

To attach the Sonicare brush head:

- 1** Align the front of the brush head with the front of the toothbrush handle. Match the bars on the brush head with the notches inside the top of the handle and slide the brush head onto the handle.

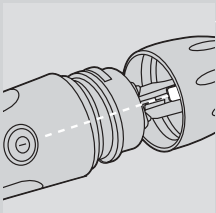

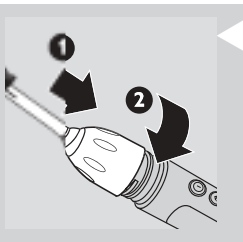

- 2 Turn the brush head nut clockwise until it is firmly tightened. If the brush head rattles during use, tighten the nut further.

Charging your Sonicare®

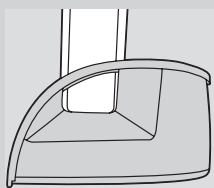

Sonicare comes with the batteries completely discharged and should be charged for at least 24 hours during the first few days of use.

- 1 To charge your Sonicare, place the handle in the charger with the Sonicare logo facing forward. Be sure the bottom of the handle sits back securely in the charger, making complete contact.

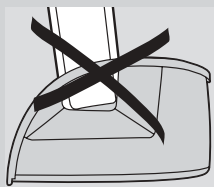

- ⓘ When the handle is placed incorrectly in the charger, the green charge indicator LED may illuminate, but charging will not take place.

Handles of other Sonicare models will not fit in this charger and will therefore not charge effectively. Do not attempt to force a handle into this charger as this will cause damage.

Using the appliance

Useful tips

- ⓘ You can use your favorite toothpaste with your Sonicare.
- ⓘ The brush head comes with a convenient travel cap. Remove the travel cap from the brush head before turning on your Sonicare.
- ⓘ Place the brush head in your mouth before turning on your Sonicare, and be sure it is turned off before removing it from your mouth, otherwise toothpaste may splatter.
- ⓘ You may experience a slight tickling or tingling sensation after using an electronic toothbrush such as Sonicare for the first time. As you become accustomed to brushing with Sonicare this sensation will diminish.
- ⓘ Rinse the brush head and bristles after each use.
- ⓘ Clean the brush head weekly, including under the nut.
- ⓘ A fully charged Sonicare will provide approximately 2 weeks of typical use (2 minutes of brushing twice a day), making it easy to take your Sonicare along without the charger.

Remember: voltage converters and plug adapters DO NOT guarantee voltage compatibility. Always check for voltage compatibility.

Tips for specific oral care needs

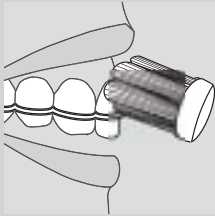

► Stain removal

In areas where staining occurs, a few seconds of additional brushing time may be spent to assist with stain removal.

► Braces

The brush should be placed at an angle between your brackets and gumline. Using light pressure, gently move the bristles in a small circular motion so the long bristles reach between your teeth for 2 seconds. Then gently turn (roll) the brush handle so the bristles clean the bracket and the rest of the tooth before you move the bristles to the next tooth. Continue this until you have brushed all of your teeth.

► Dental restoration

Use Sonicare on dental restorations (e.g. implants, caps, crowns, bridges and fillings) as you would on your normal tooth surfaces to reduce plaque build-up and improve gum health. Work the bristles around all areas of the restoration for thorough cleaning.

► Periodontal pockets

Your dental professional may have indicated that you have periodontal pockets, deep pockets where plaque bacteria collect. If this is the case, after brushing for a full 2 minutes, spend extra time gently brushing these areas to improve your gum health. You may want to take advantage of the Programmable Quadpacer® timer feature on the 7800 series model (see Programmable Quadpacer timer section).

Proper brushing technique

Follow these simple steps to maximize your brushing experience:

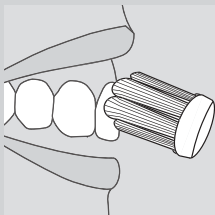

- 1** Before turning the Sonicare on, place the bristles of the brush head along the gumline with the longer bristles placed between your teeth.
- 2** Slightly tilt the handle so that the bristles are placed on the gumline at an angle.
- 3** Hold the handle with a light 'fingertip' grip and turn the Sonicare on.
- 4** Gently move the vibrating brush head in a slightly circular motion so the longer bristles reach between your teeth. After a few seconds, glide the bristles to the next section and pause while you gently circulate the bristles again. Continue this

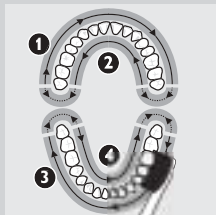

routine throughout your 2-minute brushing cycle to effectively remove plaque in hard-to-reach places.

- 5** To maximize Sonicare's effectiveness apply only light pressure and let the Sonicare toothbrush do the brushing for you. Do not scrub.
- 6** The angled brush head and slender neck help you reach the back teeth and the tooth surfaces on the inside of the mouth. Be sure to adjust your brushing to use the angle to your advantage and keep as many bristles in contact with the teeth as possible.
- 7** To make sure you brush evenly throughout the mouth, divide your mouth into 4 sections: outside top, inside top, outside bottom and inside bottom teeth. Begin brushing in section 1 (outside top teeth) and brush for 30 seconds before moving to section 2 (inside top teeth). Continue brushing for 30 seconds in each section progressing through all 4 sections until you've brushed for 2 minutes. If activated, the Quadpacer® timer will beep every 30 seconds to signal you to move to the next quadrant.
- 8** After having completed the 2-minute brushing cycle, your Sonicare will automatically turn off. If you want, you can turn the toothbrush back on for another brushing cycle and spend additional time brushing the chewing surfaces of your teeth.
- 9** You may also brush your tongue, with the toothbrush turned on or off, as you prefer.
- 10** You may experience a slight tickling or tingling sensation when using the Sonicare for the first time. As you become accustomed to brushing with the Sonicare, this sensation will diminish.

Remember to floss daily.

Special features

Features that simplify brushing:

Easy-start® brushing power ramp-up

- ▶ All Sonicare models come with the Easy-start feature activated, which helps you get used to brushing with Sonicare.
- ▶ Brushing power will gently increase to full power over the first 14 brushings.
- ▶ The Easy-start feature is active if you hear 2 beeps immediately

after turning on your Sonicare. Once the appliance has reached optimal brushing power (after the 14th brushing), you will no longer hear the double beep at the beginning of your brushing routine.

- ▶ *Note: Each of the first 14 brushings must be at least 1 minute in length to properly advance through the Easy-start ramp-up cycle.*

To turn off or reactivate the Easy-start feature:

1 Attach your brush head to the handle.

2 Place the handle in the plugged-in charger.

3 To deactivate Easy-start:

Press and hold the power button for 2 seconds. You will hear 1 beep to indicate that the Easy-start feature had been deactivated.

4 To reactivate Easy-start:

Press and hold the power button until you hear 2 beeps. This indicates that the Easy-start feature is active again.

Using the Easy-start feature beyond the initial ramp-up period is not recommended and reduces Sonicare's effectiveness in removing plaque.

The Easy-start feature should be deactivated when Sonicare is used in clinical trials.

Smartimer® 2-minute timer

- ▶ All Sonicare models come with the Smartimer feature, which automatically sets the brushing time to the 2 minutes recommended by dental professionals. After these 2 minutes, your Sonicare will automatically turn off. If you wish to brush for a longer period, simply press the power button and another 2-minute cycle will start.
- ▶ If you wish to pause or stop brushing during your 2-minute cycle, press the power button. If you press the power button again, the Smartimer will resume where you left off.
- ▶ *The Smartimer will automatically reset to the beginning of a 2-minute cycle if:*
 - brushing is paused for 30 seconds or longer;
 - the handle is returned to the charger.

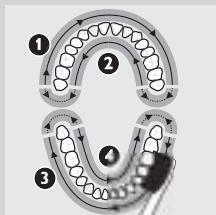

Quadpacer® 30-second interval timer

- ▶ Quadpacer makes sure that you brush all sections of your mouth evenly and thoroughly. At 30-second intervals (at 30, 60 and 90 seconds in case of a 2-minute brushing cycle), you will hear a short beep and a pause in brushing action. This is your signal to move to the next section of your mouth.

Programmable Quadpacer timer (series 7800)

The Programmable Quadpacer timer offers you the option of customizing the Quadpacer performance in 1 of 3 ways:

- ▶ You may opt to keep the factory default setting of a 2-minute brushing time with Quadpacer beeps activated.
- ▶ You may choose to extend your brushing time to 2.5 minutes by adding an additional timing interval of 30 seconds.
- ▶ You may choose a 2-minute brushing time, but with the Quadpacer beeps turned off.

To change the Quadpacer settings:

- 1** Place the handle in the charger that is plugged into a live electrical outlet.
- 2** Press the Dual Speed Control button briefly and note which LED lights up.
- 3** Press and hold the Dual Speed Control button. Continue to hold the button while the LEDs slowly cycle through the timing interval setting options:
 - ▶ Green LED in position 4: Quadpacer active (factory default setting).
 - ▶ Green LED in top (5th) position: 2.5 minute setting - Quadpacer active with additional timing interval of 30 seconds.

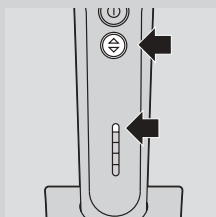
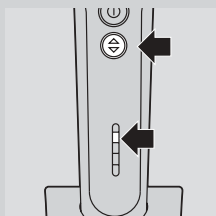
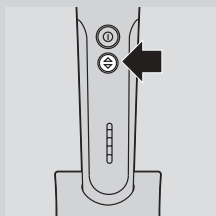

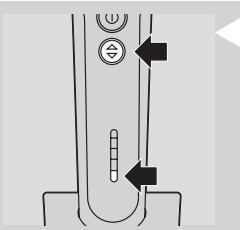

- ▶ **Yellow LED in bottom (1st) position: no timing intervals set - Quadpacer not active.**

- 4** To program the desired setting, release the button when the LED corresponding to your choice lights up.

- ▶ *Note: Selecting 2.5 minutes brushing time reduces the number of brushings available from a charged battery.*

Dual Speed Control (series 7800, 7500)

The Dual Speed Control feature allows you to choose between 2 speed settings: Normal speed for optimum brushing performance, or Reduced speed when an even more gentle action is desired.

Each time you turn your Sonicare on, it will begin brushing at the Normal speed setting. To change the speed setting:

- 1** From Normal to Reduced speed: press the Dual Speed Control button once during brushing.

- 2** From Reduced to Normal speed: press the Dual Speed Control button a second time during brushing.

A distinctive two-tone beep indicates that the speed setting has been changed.

It is recommended that you brush at the Normal speed setting to maintain optimal results.

The Normal setting should be selected when Sonicare is used in clinical trials.

Battery Charge Indicator

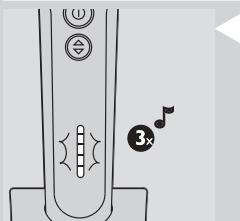

- ▶ **If the battery charge of your Sonicare is low, you will hear 3 beeps after you have brushed your teeth for 2 minutes and the charge indicator LED will blink yellow for 30 seconds.**

A low charge indication signifies that 3 or fewer 2-minute brushings remain.

When not in use, keep your Sonicare in the charger to maintain a full battery charge.

Charge Indicator (series 7800, 7500)

- ▶ **When the handle is placed in the charger, the green charge indicator LEDs will blink in a rising pattern as the battery charges. The number of blinking LEDs indicates the level to which the battery has been charged.**

When the battery reaches full charge, the LEDs stop blinking and start

to burn continuously. About once a minute, the charge indicator LEDs go out momentarily and then come back on. This indicates that the battery is being maintained at full charge. The full charge indication will persist until the handle is removed from the charger. The blinking yellow LED indicates that fewer than 3 brushings remain.

Charge Indicator (series 7300)

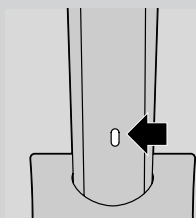

- ▶ When the handle is placed in the charger, the charge indicator LED will blink green as the battery charges. When the battery reaches full charge, the charge indicator LED will burn green continuously until the handle is removed from the charger.

When your Sonicare is turned on or off, the charge indicator LED will blink yellow if the battery charge is low.

Luxury Brush Holder (series 7800, 7500)



- ▶ Some Sonicare models come with a Luxury Brush Holder (series 7800, 7500).

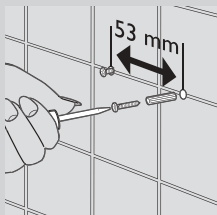

- ▶ The Luxury Brush Holder can be mounted to the wall with 2 screws (3.0 x 30mm) and 2 wall plugs (not included).

Caring for your Sonicare

Simple tips for care

By following these simple steps, you should get years of worry-free brushing:

- 1 Rinse the brush head and bristles after each use.



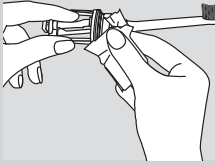

2 Clean the brush head weekly, including under the nut.

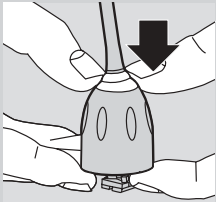

3 To remove the nut:

▶ Press down gently on the grey seal area.
Avoid using sharp objects to push on the seal as this may cause damage.

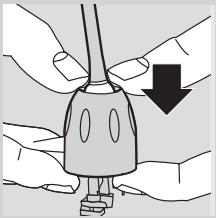

▶ Push the nut up over the end of the brush head.

4 To replace the nut, slip the nut over the brush head shaft and insert the lower part of the brush head into the handle. Turn the nut clockwise until it is firmly tightened and the nut snaps into the seal.

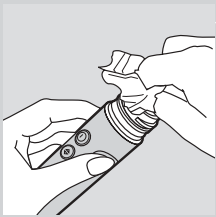

5 Clean the handle weekly.

6 Clean the charger periodically.
Unplug the charger before cleaning.

7 Examine the power cord periodically. Do not use the charger if the power cord is damaged.

8 Use the cord wrap facility in the bottom of the charger to store excess cord.

UNPLUG the charger before cleaning. After cleaning the charger completely dry the charger before plugging it into an electrical outlet.

Mild soap, water and a moist cloth are recommended for cleaning your Sonicare.

Brush head replacement

To maintain optimal brushing results, Sonicare brush heads should be replaced every 6 months or sooner if signs of wear appear. Use only Sonicare Elite® series replacement brush heads.

Battery recycling

HANDLE CONTAINS NICKEL CADMIUM BATTERY. BATTERY MUST BE RECYCLED OR DISPOSED OF PROPERLY.



The battery inside your Sonicare cannot be replaced, but is easily removed for recycling. At the end of product life and prior to disposal, please remove the battery from the handle by following the instructions below. Please note that this process is not reversible.

To help protect our environment, we encourage you to recycle at approved recycling locations. Do not dispose of the battery in normal household waste.

CAUTION

Caution should be exercised when using any household tools (such as a screwdriver) to remove the battery.

- 1** Deplete the battery of any charge by removing the handle from the charger; turning the Sonicare on and allowing it to run until it stops. Repeat this step until the product will no longer operate.
- 2** Remove the soft-touch rib by inserting a screwdriver under it and breaking it out.
- 3** Remove the nut from the brush head and place it onto the handle. Tighten the nut onto the handle (A) until the housing comes loose and then pull the nut forward (B).
- 4** Insert a screwdriver between the electronic circuit board and the plastic part close to each end of the battery; twist and break the connection between the battery and the electronic circuit board in 2 locations.
- 5** Separate the rechargeable battery from the appliance by means of a screwdriver.

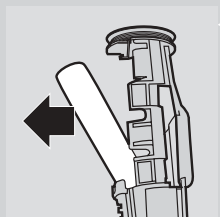
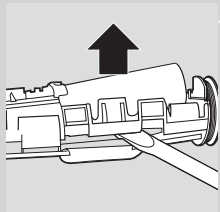
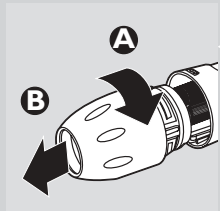
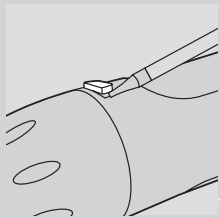

For information about Sonicare's battery recycling program or instructions on recycling your Sonicare, call 1-800-682-7664 (North America) or; outside North America, contact your local Philips Customer Care Center.

GUARANTEES AND SERVICE

SEE SEPARATE PHILIPS WORLDWIDE GUARANTEE LEAFLET FOR STANDARD GUARANTEE.

GUARANTEE RESTRICTIONS

WHAT IS NOT COVERED UNDER WARRANTY:

- BRUSH HEADS
- DAMAGE CAUSED BY MISUSE, ABUSE, NEGLIGENCE OR ALTERATIONS
- NORMAL WEAR AND TEAR, INCLUDING CHIPS, SCRATCHES, ABRASIONS, DISCOLORATION OR FADING

IMPLIED WARRANTIES

ANY IMPLIED WARRANTIES, INCLUDING IMPLIED WARRANTIES OF MERCHANTABILITY AND FITNESS FOR A PARTICULAR PURPOSE, SHALL BE LIMITED TO THE DURATION OF THE EXPRESS WARRANTIES SET FORTH IN THE PHILIPS WORLDWIDE GUARANTEE LEAFLET. SOME STATES DO NOT ALLOW LIMITATION ON HOW LONG AN IMPLIED WARRANTY LASTS, SO THE ABOVE LIMITATION MAY NOT APPLY TO YOU.

LIMITATION OF REMEDIES

IN NO EVENT SHALL PHILIPS ORAL HEALTHCARE, INC. OR ANY OF ITS AFFILIATED OR SUBSIDIARY COMPANIES BE LIABLE FOR ANY SPECIAL, INCIDENTAL OR CONSEQUENTIAL DAMAGES BASED UPON BREACH OF WARRANTY, BREACH OF CONTRACT, NEGLIGENCE, TORT, OR ANY OTHER LEGAL THEORY. SUCH DAMAGES INCLUDE, WITHOUT LIMITATION, LOSS OF SAVINGS OR REVENUE; LOSS OF PROFIT; LOSS OF USE; THE CLAIMS OF THIRD PARTIES INCLUDING, WITHOUT LIMITATION, DENTISTS AND DENTAL HYGIENISTS; AND COST OF ANY SUBSTITUTE EQUIPMENT OR SERVICES. SOME STATES DO NOT ALLOW THE EXCLUSION OR LIMITATION OF INCIDENTAL OR CONSEQUENTIAL DAMAGES, SO THE ABOVE LIMITATION OR EXCLUSION MAY NOT APPLY TO YOU.

Troubleshooting Guide

If you are unable to solve your problem by means of the troubleshooting guide below, in North America contact 1-800-682-7664 or contact us online at [www.sonicare.com](http://www sonicare.com). Outside North America, contact the Philips Customer Care Center or contact us online at www.philips.com.

Problem	Solution
The Sonicare toothbrush does not work	Recharge your Sonicare for at least 24 hours. Verify your Sonicare is plugged into a live electrical outlet and not into an outlet controlled by a light switch. You may need to re-attach or replace the brush head.
I feel a tickling sensation when I use Sonicare.	You may experience a slight tickling/tingling sensation when using Sonicare for the first time. As you become accustomed to brushing with Sonicare, this sensation will diminish.
The brush head rattles when I use Sonicare.	Sonicare should produce a gentle hum during operation. Tightening the brush head nut can eliminate excessive rattling. If rattling does not stop, you may need to replace the brush head.
The brush head chatters against my teeth.	This can be avoided by keeping the brush head properly oriented, with the brush head placed on the gumline at an angle of 30 to 40 degrees.
Brushing seems less powerful.	The handle may need recharging. The Easy-start feature may be on and needs to be deactivated (see 'Special features'). In case of a series 7800, 7500 model: the Dual Speed Control button may have been set to Reduced speed. You may need to clean your brush head. You may need to replace your brush head.
Unpleasant odor	Clean the handle, brush head and charger thoroughly (see 'Caring for your Sonicare'). Replace the brush head with a new one.
The LED blinks yellow. What does this mean?	The blinking yellow LED indicates that fewer than 3 brushings remain. Recharge your Sonicare for at least 24 hours.
The appliance has an extra 30 seconds of brushing time. What is this for?	This function provides additional time for brushing troublesome areas where plaque collects and gum disease starts. It is recommended you use the extra 30 seconds of brushing time to re-brush troublesome areas, massage your gums, or brush your tongue (see 'Special features').

Description générale

1. Tête de brossage
2. Code couleur
3. Bague de serrage détachable
4. Poignée à ultrasons
5. Bouton marche/arrêt
6. Bouton Dual Speed Control (séries 7800 & 7500 uniquement)
7. Témoins lumineux de charge
8. Chargeur
9. Chargeur avec rangement cordon
10. Support de luxe

► Vérifiez sur le fond du chargeur la tension d'utilisation recommandée.

IMPORTANT

LISEZ CE MODE D'EMPLOI AVANT UTILISATION

Sonicare a été spécialement conçu pour une utilisation sûre et efficace. Néanmoins, vous devez suivre quelques mesures de sécurité élémentaires lorsque vous utilisez un produit électrique, surtout s'il y a des enfants à proximité.

DANGER

Pour éviter tout risque d'électrocution:

- 1) Ne placez et ne rangez pas le chargeur dans un endroit où il peut tomber dans une baignoire ou dans un lavabo.
- 2) Ne laissez pas tomber le chargeur dans l'eau ou dans tout autre liquide.
- 3) Ne touchez pas le chargeur s'il est tombé dans l'eau. Débranchez la fiche de la prise immédiatement.
- 4) N'utilisez pas l'appareil pendant que vous prenez un bain.
- 5) NE branchez PAS le chargeur sur une prise dont le voltage est incorrect. Cet appareil a été conçu pour être utilisé avec une tension électrique spécifique.
- 6) Cet appareil a été conçu pour être branché dans une prise de courant. Vérifiez sur le fond du chargeur la tension d'utilisation recommandée. Les convertisseurs ou les adaptateurs ne garantissent pas la compatibilité de tension. N'EXERCEZ pas de pression sur la fiche pour l'insérer dans une prise.

AVERTISSEMENT

Pour éviter tout risque de brûlure, électrocution, incendie ou accident:

- 1) Vous devez surveiller attentivement les enfants et les personnes handicapées lorsqu'ils utilisent ce produit.
- 2) N'utilisez le produit que dans le but pour lequel il est conçu comme il est décrit dans ce mode d'emploi. N'utilisez pas des accessoires qui

n'ont pas été au préalable recommandés par le fabricant. Voir les indications sur la tension ci-dessus.

- 3) Ne branchez jamais le chargeur si le cordon d'alimentation ou la fiche est endommagée, s'il ne fonctionne pas correctement ou s'il est tombé dans l'eau. Contactez le Centre Consommateurs Sonicare à 1-800-682-7664 (en Amérique du Nord) pour plus d'informations. En dehors de l'Amérique du Nord, contactez votre Centre Consommateurs Philips local.
- 4) Ne placez pas le cordon d'alimentation près d'une surface chauffante.

AVERTISSEMENTS MÉDICAUX

- 1) N'utilisez pas une brosse à dents avec des poils écrasés ou tordus. Les poils endommagés peuvent se rompre pendant le brossage. Remplacez les têtes de brossage tous les 6 mois ou plus tôt si elles sont usées.
- 2) Nous vous conseillons, comme à chaque nouvel achat d'un produit d'hygiène buccale manuel ou électrique, de consulter votre dentiste avant d'utiliser ce produit, surtout si des soins ont été pratiqués dans la cavité buccale au cours des 2 derniers mois.
- 3) Consultez votre dentiste si vos gencives saignent trop après vous être brossé les dents ou si le saignement persiste après une semaine d'utilisation.
- 4) Si vous avez des doutes concernant l'utilisation de l'appareil avec un stimulateur cardiaque, consultez votre médecin traitant avant utilisation. L'utilisation de Sonicare est considérée comme sûre avec la majorité des stimulateurs classiques.
- 5) La brosse à dents Sonicare est un appareil prévu pour des soins personnels et n'est pas destinée à être utilisée sur plusieurs patients dans les cabinets ou établissements dentaires.
- 6) Ce produit a été conçu uniquement pour le nettoyage des dents et des gencives. Ne l'utilisez pas dans autre but.

GARDEZ CES INSTRUCTIONS

Préparation à l'emploi

Pour fixer la brosse Sonicare:

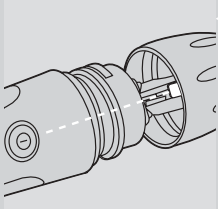

- 1 Aligned the top part of the brush head with the top part of the handle. Align the grooves of the brush head with the grooves inside the handle and slide the brush head onto the handle.

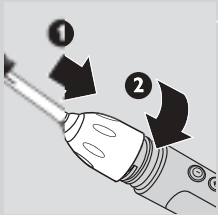

- 2 Turn the tightening ring in the direction of the watch hands and tighten it firmly. If the tightening ring vibrates during use, tighten it.

Charger votre Sonicare®

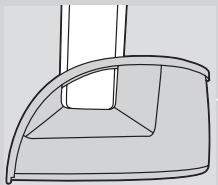

Sonicare est fourni complètement déchargé et doit être chargé pendant au moins 24 heures au cours des premiers jours d'utilisation.

- 1 Pour charger le Sonicare, placez la poignée sur le chargeur avec le logo Sonicare dirigé vers vous. Assurez-vous que la poignée est correctement fixée sur le chargeur.

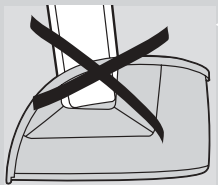

- ⚠ Si la poignée n'est pas correctement placée sur le chargeur, le témoin vert peut s'allumer mais l'appareil ne se charge pas. Les poignées d'autres modèles Sonicare ne peuvent pas être fixées sur ce chargeur et vous ne pouvez donc pas les charger correctement. N'essayez pas de fixer une autre poignée en la forçant sur ce chargeur, car vous pourriez l'endommager.

Utilisation de l'appareil

Suggestions utiles

- ⚠ Avec Sonicare vous pouvez utiliser votre dentifrice préféré.
- ⚠ La tête de brossage est fournie avec un capot de protection. Retirez-le avant de mettre votre Sonicare en marche.

- ▶ Pour éviter les éclaboussures, placez la brosse dans votre bouche avant de mettre le Sonicare en marche et ne l'ôtez pas avant d'arrêter l'appareil.
- ▶ Vous pouvez éprouver une légère sensation de chatouillement lors des premiers brossages avec une brosse à dents électrique telle que Sonicare. Cette sensation disparaîtra après quelques utilisations.
- ▶ Rincez la tête de brossage après chaque utilisation.
- ▶ Nettoyez la tête de brossage chaque semaine, y compris sous la bague de serrage.
- ▶ Un appareil Sonicare complètement chargé a une autonomie de fonctionnement de 2 semaines environ en usage normal (2 minutes de brossage deux fois par jour). Il est donc très commode de prendre Sonicare en voyage sans le chargeur.

Attention: Les convertisseurs de tension et les adaptateurs NE garantissent PAS la compatibilité de tension. Vérifiez toujours la compatibilité de tension.

Suggestions d'utilisations pour besoins spéciaux du soin de la cavité buccale

▶ Détachage

Insistez quelques secondes de plus sur les zones où des tâches sont présentes.

▶ Appareil dentaire

La brosse doit être placée contre vos dents de telle sorte qu'elle couvre aussi bien la surface des prothèses que celle des gencives. Tout en exerçant une pression douce, remuez les poils plus longs entre les dents pendant 2 secondes. Ensuite tournez légèrement la poignée vers le bas pour pouvoir nettoyer la prothèse et le reste de la dent avant de passer à la dent suivante. Continuez jusqu'à ce que vous ayez brossé toutes les dents.

▶ Restaurations dentaires

Utilisez le Sonicare sur restaurations dentaires (par ex. implant dentaire, jaquettes, couronnes, bridges et plombages) comme vous l'auriez fait sur les surfaces normales pour réduire le risque de l'apparition de la plaque et pour améliorer la santé des gencives. Remuez les poils autour de toutes les zones de la restauration pour un brossage à fond.

▶ Poches parodontales

Votre dentiste vous a dit que vous aviez des poches parodontales, des approfondissements où la plaque bactérienne peut apparaître. Dans ce cas, après avoir brossé les dents pendant 2 minutes, brossez doucement encore quelques secondes ces zones pour améliorer la santé des gencives. Vous pouvez profiter du minuteur programmable Quadpacer® du modèle de la série 7800 (voir chapitre Minuteur Quadpacer Programmable).

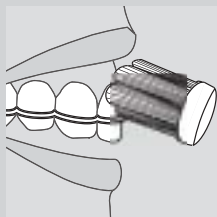

Technique de brossage appropriée

Suivez ces étapes simples pour tirer le maximum de votre expérience de brossage:

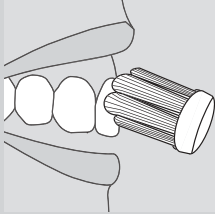

- 1** Avant de mettre la brosse à dents Sonicare en marche, placez les poils de la brosette le long de la bordure des gencives, avec les poils les plus longs entre les dents.
- 2** Inclinez légèrement la poignée ainsi que les poils soient positionnés en angle contre les gencives.
- 3** Tenez légèrement la poignée et mettez l'appareil en marche.
- 4** Remuez lentement la brosette d'un mouvement circulaire de telle sorte que les poils plus longs nettoient les espaces interdentaires. Après quelques secondes, passez à la dent suivante et brossez à nouveau en remuant doucement les poils. Procédez ainsi pendant les 2 minutes du cycle de brossage pour enlever efficacement la plaque dentaire des endroits difficiles à atteindre.

- 5** Afin d'optimiser l'efficacité du Sonicare exercez une pression douce et laissez la brosse à dents Sonicare broser vos dents pour vous. Ne frottez pas.
- 6** La tête de brossage inclinée et le col mince vous aident à atteindre les dents à l'arrière et la surface des dents à l'intérieur de la bouche. Utilisez la forme spéciale de la brosse à votre avantage et maintenez le plus grand nombre de soies possible en contact avec les dents.

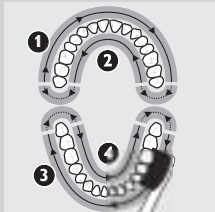

- 7** Pour vous assurer que vous brossez bien toutes vos dents, divisez la cavité buccale en quatre sections: dents du haut à l'extérieur, dents du haut à l'intérieur, dents du bas à l'extérieur et dents du bas à l'intérieur. Commencez par la première section (dents du haut à l'extérieur) et brossez vos dents pendant 30 secondes avant de passer à la section suivante (dents du haut à l'intérieur). Continuez de broser chaque section pendant 30 secondes chacune jusqu'à la fin du cycle de brossage de 2 minutes. Si activé, le minuteur Quadpacer® émet un bip à chaque 30 secondes pour vous annoncer de passer à la section suivante.

- 8** À la fin du cycle de brossage de 2 minutes, votre Sonicare s'arrête automatiquement. Si vous voulez, vous pouvez remettre la brosse en marche pour un nouveau cycle de brossage et vous pouvez passer encore quelque temps pour broser la zone de mâche.

- 9 Vous pouvez aussi broser votre langue avec la brosse à dents mise en marche ou arrêtée.
- 10 Vous pouvez éprouver une légère sensation de chatouillement lors du premier brossage avec une brosse à dents électrique telle que le Sonicare. Cette sensation diminuera après quelques utilisations.

N'oubliez pas d'utiliser le fil dentaire chaque jour.

Fonctions spéciales

Les caractéristiques qui rendent le brossage plus facile:

Fonction Easy-start® - la force de brossage augmente progressivement.

- ▶ Tous les modèles Sonicare sont dotés de la fonction Easy-start activée, qui vous aide à vous habituer à ce genre de brossage.
 - ▶ La puissance de brossage augmente doucement jusqu'à la puissance maximale pendant les 14 premières utilisations.
 - ▶ La fonction Easy-start est active si vous entendez 2 bips immédiatement après avoir mis en marche l'appareil. Lorsque l'appareil a atteint la force de brossage maximale (après les 14 cycles de brossage), vous n'entendez plus les bips.
- ▶ *Note: Chaque premier cycle de 14 brossages doit durer au moins 1 minute pour que la fonction Easy-start se déroule correctement.*

Pour arrêter ou remettre en marche la fonction Easy-start:

- 1 Fixez la brosette sur la poignée.
- 2 Placez la poignée sur le chargeur branché.
- 3 **Pour désactiver la fonction Easy-start:**
Appuyez sur le bouton marche et tenez-le appuyé pendant 2 secondes. Vous entendrez un bip qui vous indique que la fonction Easy-start est arrêtée.
- 4 **Pour réactiver la fonction Easy-start:**
Appuyez sur le bouton marche et tenez-le appuyé jusqu'à ce que vous entendiez 2 bips. Cela vous indique que la fonction Easy-start est réactivée.

Si vous dépassez la période normale d'utilisation de la fonction Easy start, la plaque dentaire ne sera plus enlevée avec la même efficacité par votre Sonicare.

La fonction Easy-start doit être désactivée lorsque le Sonicare est utilisé pour des essais cliniques.

Fonction Smartimer® - arrêt automatique après 2 minutes

- ▶ Tous les modèles Sonicare ont la fonction Smartimer, qui assure la durée de brossage optimale de 2 minutes recommandée par les dentistes. Après 2 minutes, votre Sonicare s'arrête automatiquement. Si vous voulez prolonger la durée de brossage, appuyez à nouveau sur le bouton marche pour un nouveau cycle de 2 minutes de brossage.
- ▶ Si vous voulez interrompre ou vous arrêter pendant le cycle de brossage de 2 minutes, appuyez sur le bouton marche. Si vous appuyez de nouveau sur le bouton marche, la fonction Smartimer continuera le compte à rebours.
- ▶ *Le Smartimer sera remis automatiquement au début du cycle de 2 minutes de brossage si :*
 - le brossage est interrompu pendant 30 secondes ou plus;
 - la poignée est replacée sur le chargeur.

Minuteur Quadpacer® avec intervalle de 30 secondes

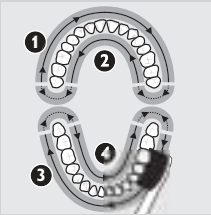

- ▶ La fonction Quadpacer assure un brossage soigneux de chaque section de votre bouche. A chaque intervalle de 30 secondes (30, 60 et 90 secondes pendant un cycle de brossage de 2 minutes), vous entendrez un bip et une pause dans le brossage. Ce signal vous indique que vous pouvez continuer le brossage sur la section suivante de votre bouche.

Minuteur Quadpacer Programmable (série 7800)

Le minuteur Quadpacer Programmable vous offre la possibilité de personnaliser la fonction Quadpacer selon 1 des 3 modalités:

- ▶ Vous pouvez choisir la position réglée à l'avance de 2 minutes de brossage avec les bips de la fonction Quadpacer activés.
- ▶ Vous pouvez choisir de prolonger la durée de brossage à 2,5 minutes en ajoutant une durée supplémentaire de 30 secondes.
- ▶ Vous pouvez choisir une durée de brossage de 2 minutes, sans bips.

Pour changer les réglages du Quadpacer:

- 1** Placez la poignée sur le chargeur branché sur une prise de courant alimentée.

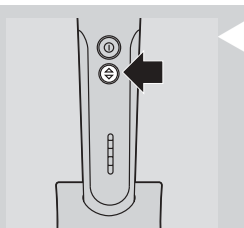

2 Appuyez brièvement sur le bouton Dual Speed Control et observez quels témoins lumineux sont allumés.

3 Appuyez et maintenez appuyé le bouton Dual Speed Control pendant que les témoins correspondants aux réglages parcourent l'écran:

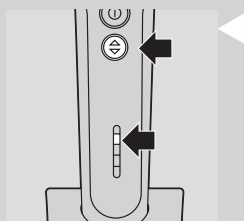

► Témoin vert sur la position 4: la fonction Quadpacer est active (réglage par défaut).

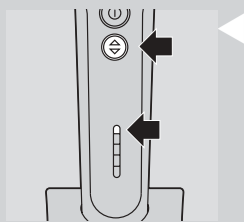

► Témoin vert sur la position supérieure (5ème): réglage de 2,5 minutes - la fonction Quadpacer est active avec une durée supplémentaire de 30 secondes.

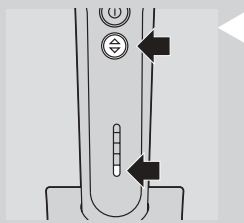

► Témoin jaune sur la position inférieure (1ère position): pas d'intervalle réglé - la fonction Quadpacer est désactivée.

4 Pour programmer le réglage souhaité, relâchez le bouton lorsque le témoin correspondant à votre choix s'allume.

► *Note: Si vous sélectionnez la durée de brossage de 2,5 minutes, le nombre de cycles de brossage disponible d'une brosse à dents complètement chargée diminue.*

Dual Speed Control (séries 7800, 7500)

La fonction Dual Speed Control vous permet de choisir la puissance de brossage avec 2 réglages de vitesse: Vitesse Normale pour une performance de brossage optimale ou Vitesse Diminuée pour un brossage plus doux.

Chaque fois que vous mettez votre Sonicare en marche, la brosse à dents commence avec le réglage correspondant à une vitesse Normale. Pour changer le réglage de vitesse:

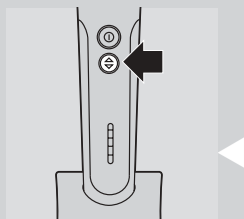

1 De la vitesse Normale à celle Réduite: appuyez sur le bouton Dual Speed Control une fois pendant le brossage.

2 De la vitesse Diminuée à celle Normale: appuyez sur le bouton Dual Speed Control encore une fois pendant le brossage.

Un bip à double tonalité se fait entendre pour indiquer que vous avez changé le réglage de vitesse.

Pour obtenir des résultats optimaux, il est recommandé de vous brosser les dents en utilisant la vitesse Normale.

Lorsque Sonicare est utilisé pour des essais cliniques, on doit utiliser le réglage Normal.

Témoin de charge

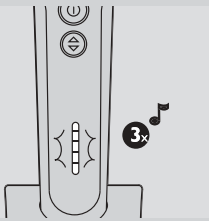

- ▮ Si votre Sonicare est peu chargé, vous entendrez 3 bips à la fin du cycle de brossage de 2 minutes et le témoin de charge s'allumera en jaune et clignotera rapidement pendant 30 secondes.

Le témoin de charge faible vous indique qu'il y a encore 3 cycles de 2 minutes ou moins de brossages restants.

Placez le Sonicare sur le chargeur lorsque vous ne l'utilisez pas pour préserver les accumulateurs complètement chargés.

Témoin de charge (séries 7800, 7500)

- ▮ Lorsque vous mettez la poignée sur le chargeur, les témoins de charge verts commencent à clignoter un à un au fur et à mesure que les accumulateurs se chargent. Le nombre des témoins allumés indique le niveau de charge des accumulateurs.

Lorsque les accumulateurs sont complètement chargés, les témoins restent allumés sans clignoter. Une fois à chaque minute, les témoins de charge s'éteignent pendant un instant et se rallument à nouveau. Cela signifie que les accumulateurs restent complètement chargés. Les témoins pour accumulateurs complètement chargés restent allumés jusqu'à ce que la poignée soit retirée du chargeur.

Le témoin jaune clignotant vous indique qu'il reste moins de 3 cycles de brossage.

Témoin de charge (série 7300)

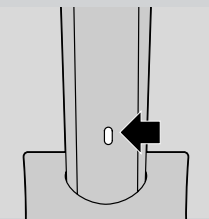

- ▮ Lorsque la poignée est placée sur le chargeur, le témoin de charge s'allume en vert et clignote pour indiquer que la charge se déroule correctement. Lorsque le Sonicare est complètement chargé, le témoin lumineux vert reste allumé jusqu'à ce que vous retiriez la poignée du chargeur.

Lorsque votre Sonicare est arrêté ou mis en marche, le témoin de charge s'allume en jaune et clignotera rapidement si l'appareil est peu chargé.

Support de luxe pour la brosse (séries 7800, 7500)



- ▮ Certains modèles Sonicare (modèles 7800 et 7500) sont fournis avec un support de luxe pour la brosse à dents



- ▮ Fixez le support de luxe pour la brosse au mur à l'aide de 2 vis (3,0 x 30 mm) et 2 chevilles (non fournies).

Prendre soin de votre Sonicare

Suggestions simples pour prendre soin de votre brosse



Si vous suivez ces étapes simples, vous ne devez plus vous soucier du brossage pendant plusieurs années:

- 1 Rincez la tête de brossage après chaque utilisation.

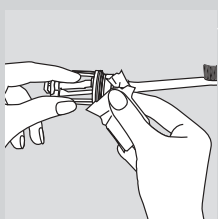

- 2 Nettoyez la tête de brossage chaque semaine, y compris sous la bague de serrage.

- 3 Pour retirer la bague de serrage:

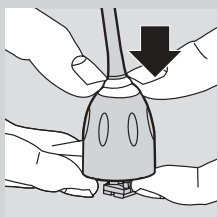

- ▮ Appuyez doucement sur la zone grise de fermeture. N'utilisez pas d'objets pointus pour appuyer sur le système de fermeture pour ne pas l'endommager.

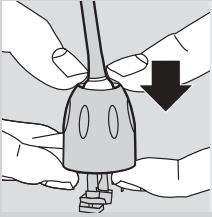

► Poussez la bague de serrage vers le haut pour l'ôter de la brosse.

4 Pour replacer la bague de serrage, coulissez-la sur l'axe de la brosse et insérez-la dans la poignée. Tournez la bague de serrage dans le sens des aiguilles d'une montre jusqu'à ce qu'elle soit bien serrée et fixée dans le système de fermeture.

5 Nettoyez la poignée chaque semaine.

6 Nettoyez le chargeur périodiquement. Débranchez le chargeur avant le nettoyage.

7 Vérifiez périodiquement le cordon d'alimentation. N'utilisez pas le chargeur si le cordon est endommagé.

8 Pour ajuster la longueur du cordon d'alimentation, utilisez le support de rangement au-dessous du chargeur.

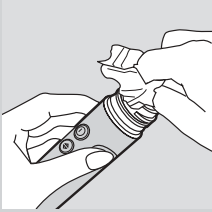

DÉBRANCHEZ le chargeur avant le nettoyage. Après le nettoyage du chargeur, séchez-le complètement avant de le brancher sur une prise de courant.

Vous pouvez nettoyer le Sonicare à l'aide d'un chiffon humide et un peu d'eau savonneuse.

Remplacement de la tête de brossage

Les têtes de brossage Sonicare doivent être remplacées tous les 6 mois pour continuer d'obtenir des résultats optimaux, ou plus tôt si elles sont usées.

Utilisez uniquement de têtes de remplacement Sonicare Elite®.

Recyclage des accumulateurs

LA POIGNÉE CONTIENT UNE BATTERIE DE NICKEL-CADMIUM QUI DOIT ÊTRE RECYCLÉE OU DÉPOSÉE DANS UN ENDROIT ASSIGNÉ À CET EFFET.

Les accumulateurs de Sonicare ne peuvent pas être remplacés, mais ils peuvent être facilement retirés pour recyclage. Lorsque vous voulez jeter votre appareil en fin de vie, retirez d'abord les accumulateurs de la poignée en suivant les instructions ci-dessous. N'essayez pas de remonter les accumulateurs après les avoir ôtés.

Pour protéger l'environnement, nous vous recommandons de les recycler dans des endroits assignés à cet effet. Ne les jetez pas dans les ordures ménagères.



ATTENTION

Vous devez faire attention lorsque vous utilisez des outils (tel que le tournevis) pour retirer les accumulateurs.

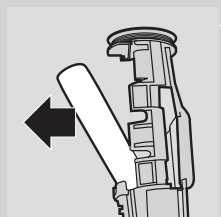
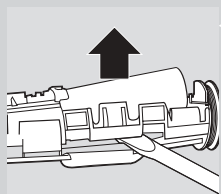
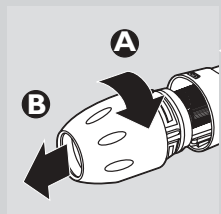
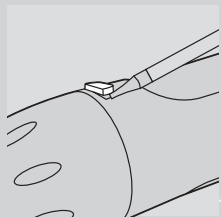

- 1** Débranchez les accumulateurs en retirant la poignée du chargeur, mettez l'appareil en marche et laissez-le fonctionner jusqu'à l'arrêt complet. Répétez la procédure jusqu'à ce que le produit ne fonctionne plus.
- 2** Retirez la plaque rainurée en introduisant un tournevis au-dessous et en la cassant.
- 3** Retirez la bague de serrage de la tête de brosse et fixez-la sur la poignée. Serrez-la sur la poignée (A) jusqu'à ce que la carcasse se détache et poussez la bague de serrage en avant (B).
- 4** Insérez un tournevis entre la plaque du circuit imprimé et la partie en plastique près du fond des accumulateurs. Dévissez et cassez les connections du circuit imprimé.
- 5** Séparez les accumulateurs rechargeables de l'appareil à l'aide d'un tournevis.

Pour informations supplémentaires sur le programme de recyclage des accumulateurs Sonicare, veuillez téléphoner à 1.800.682.7664 (Amérique du Nord) ou contactez un Centre Service Consommateurs Philips de votre pays.

GARANTIES ET SERVICE

REPORTEZ-VOUS AU DÉPLIANT SUR LA GARANTIE INTERNATIONALE PHILIPS POUR LA GARANTIE STANDARD

RESTRICTIONS DE GARANTIE

NE SONT PAS COUVERTS PAR LA GARANTIE:

- BROSSETTES
- LES DOMMAGES CAUSÉS PAR UNE MAUVAISE UTILISATION, NÉGLIGENCE OU ALTÉRATIONS
- LES ALTÉRATIONS QUI SONT DUE À L'USAGE NORMAL COMME LES RAYURES, ABRASIONS ET DÉCOLORATIONS

GARANTIES IMPLICITES

TOUTES LES GARANTIES IMPLICITES, Y COMPRIS LES GARANTIES DE QUALITÉ MARCHANDE ET D'ADAPTATION À UN USAGE PARTICULIER, SONT LIMITÉES À LA DURÉE DES GARANTIES EXPRESSES ÉNONCÉES DANS LE DÉPLIANT SUR LA GARANTIE INTERNATIONALE PHILIPS. CERTAINS ÉTATS NE RECONNAISSENT PAS LES RESTRICTIONS DE DURÉE DES GARANTIES IMPLICITES, ET LES RESTRICTIONS CI-DESSUS NE S'APPLIQUENT DONC PAS FORCÉMENT À VOTRE CAS.

RESTRICTION DES RECOURS

NI LA SOCIÉTÉ PHILIPS ORAL HEALTHCARE, INC. NI AUCUNE DE SES SOCIÉTÉS ASSOCIÉES OU FILIALES NE POURRONT EN AUCUN CAS ÊTRE TENUES RESPONSABLES POUR DES DOMMAGES SPÉCIFIQUES, ACCESSOIRES OU INDIRECTS SUITE À UNE RUPTURE DE LA GARANTIE, UNE RUPTURE DE CONTRAT, UNE NÉGLIGENCE, UNE FAUTE DÉLICTUELLE OU TOUTE AUTRE THÉORIE LÉGALE. DE TELS DOMMAGES COMPRENNENT, SANS S'Y LIMITER, UNE PERTE D'ÉCONOMIES OU DE REVENU ; UNE PERTE DE PROFIT ; UNE PERTE DE JOUISSANCE ; LES REVENDICATIONS DE TIERS, Y COMPRIS, SANS S'Y LIMITER, LES DENTISTES ET HYGIÉNISTES DENTAIRES ; AINSI QUE LE COÛT D'ÉQUIPEMENTS OU DE SERVICES DE REMPLACEMENT. CERTAINS ÉTATS NE RECONNAISSENT PAS L'EXCLUSION OU LA LIMITATION DES DOMMAGES ACCESSOIRES OU INDIRECTS ET LES RESTRICTIONS OU EXCLUSIONS CI-DESSUS NE S'APPLIQUENT DONC PAS FORCÉMENT À VOUS.

Guide en cas de problèmes

Si vous ne pouvez pas résoudre le problème à l'aide du petit guide, en Amérique du Nord vous pouvez téléphoner au 1-800-682-7664 ou nous contacter en ligne à www.sonicare.com. Pour les autres pays, adressez-vous à un Centre Service Consommateurs Philips local ou contactez-nous en ligne à www.philips.com.

Problème	Solution
La brosse à dents Sonicare ne fonctionne pas.	Rechargez votre brosse à dents pendant au moins 24 heures. Assurez-vous que la brosse à dents Sonicare est branchée sur une prise de courant alimentée qui n'est pas contrôlée par un interrupteur. Vous devez probablement refixer ou remplacer la tête de brossage.
J'ai une sensation de chatouillement pendant l'utilisation du Sonicare.	Vous pouvez éprouver une légère sensation de chatouillement lors du premier brossage avec Sonicare. Cette sensation diminuera après quelques utilisations.
La tête de brossage vibre lorsque j'utilise le Sonicare.	Sonicare peut produire une vibration légère. Si la bague de serrage vibre fortement pendant l'utilisation, resserrez-la. Si la vibration ne cesse pas, vous devez remplacer la tête de brossage.
La tête de brossage 'cliquète' sur les dents.	Pour éviter cela, tenez la brosse correctement orientée, avec les poils placés contre les gencives à un angle de 30 à 40 degrés.
La force du brossage a diminué.	La poignée doit être rechargée. La fonction Easy-start est probablement activée et doit être désactivée (voir les chapitres 'Fonctions spéciales'). Pour les modèles des séries 7800, 7500: le réglage Dual Speed est positionné sur le mode Diminué. Vous devez probablement nettoyer la tête de brossage. Vous devez probablement remplacer la tête de brossage.
Odeur désagréable	Nettoyez la poignée, la tête de brossage et le chargeur soigneusement (voir chapitre 'Prendre soin de votre Sonicare'). Remplacez la tête de brossage.
Le témoin lumineux est allumé en jaune. Qu'est-ce que cela signifie ?	Le témoin jaune clignotant indique qu'il y a moins de 3 cycles de brossage restants. Rechargez votre Sonicare pendant 24 heures au minimum.
L'appareil a une durée de brossage supplémentaire de 30 secondes. A quoi sert-elle ?	Cette durée supplémentaire assure encore quelques secondes de brossage des zones prédisposées au risque de l'apparition de la plaque en améliorant la santé des gencives. Il est recommandé d'utiliser les 30 secondes pour brosser à nouveau les zones affectées, pour masser les gencives ou pour brosser votre langue (voir 'Fonctions spéciales').

Descripción general

1. Cabezal
2. Código de color
3. Tornillo desmontable
4. Mango sónico
5. Botón de encendido/apagado
6. Botón de Control de Velocidad Dual (sólo modelos 7800 & 7500)
7. Pilotos de carga
8. Cargador
9. Cargador con soporte para enrollar el cable
10. Soporte de lujo

► *Consulte la parte inferior del cargador para ver las especificaciones de voltaje.*

PRECAUCIONES IMPORTANTES

LEA TODAS LAS INSTRUCCIONES ANTES DE USARLO

Sonicare® ha sido diseñado cuidadosamente teniendo en cuenta tanto la eficacia como la seguridad. Sin embargo, deben seguirse siempre unas precauciones básicas de seguridad al usar cualquier producto eléctrico, especialmente cuando haya niños.

PELIGRO

Para reducir el riesgo de electrocución :

- 1) NO coloque ni guarde el cargador en un lugar desde donde pueda caerse a una bañera o un lavabo.
- 2) NO coloque ni deje caer el cargador en agua ni en ningún otro líquido.
- 3) NO coja un cargador que haya caído al agua. Desenchúfelo inmediatamente.
- 4) NO lo use mientras se baña.
- 5) NO conecte el cargador a una toma de corriente de voltaje incorrecto. Este producto ha sido diseñado para utilizarlo con un voltaje eléctrico determinado.
- 6) Este aparato está diseñado para ser enchufado a una toma de corriente. Consulte las especificaciones de voltaje en la base del cargador. NI LOS convertidores de voltaje ni los adaptadores garantizan la compatibilidad de voltaje. No fuerce nunca la clavija en el enchufe.

ADVERTENCIAS

Para reducir el riesgo de quemaduras, electrocución, incendio o daños:

- 1) Es necesaria una estricta supervisión cuando este producto sea usado por niños o personas discapacitadas.
- 2) Utilice este producto sólo para el uso al que está destinado tal

como se describe en este folleto. No utilice accesorios no recomendados por el fabricante. Consulte la información anterior sobre el voltaje.

3) No utilice el cargador si el cable o el enchufe están dañados, si no funciona correctamente, si se ha caído o si se ha mojado. Si desea obtener más información, llame al Departamento de Atención al Cliente de Sonicare al número 1-800-682-7664 (para Norteamérica). Fuera de Norteamérica, llame a su Centro local de Atención al Cliente de Philips.

4) Mantenga el cable de red alejado de superficies calientes.

ADVERTENCIAS MEDICAS

1) Evite usar un cabezal de cepillo con las cerdas aplastadas o dobladas. Las cerdas deterioradas pueden romperse durante el cepillado. Con el fin de evitarlo, sustituya el cabezal del cepillo por uno nuevo cada 6 meses, o antes si aparecen signos de desgaste.

2) Como al empezar a usar cualquier producto nuevo manual o eléctrico de higiene oral, consulte a su dentista antes de utilizar este aparato si ha sufrido cirugía oral o de las encías en los 2 meses anteriores.

3) Consulte a su dentista si se produce un excesivo sangrado después de usar este producto o si el sangrado continúa produciéndose después de 1 semana de uso.

4) Si tiene cualquier duda respecto a su uso con un marcapasos, consulte a su doctor o al fabricante del marcapasos antes de usarlo. Creemos que el Sonicare es seguro para ser usado con la mayoría de los marcapasos comunes.

5) El cepillo dental Sonicare es un aparato de higiene personal y no ha sido concebido para su uso en múltiples pacientes de clínicas dentales.

6) Este producto está diseñado para limpiar sólo dientes y encías. No lo use para ningún otro propósito.

GUARDE ESTAS INSTRUCCIONES

Cómo preparar el aparato

Para fijar el cabezal del cepillo Sonicare :

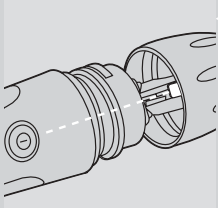

- 1 Alinee la parte frontal del cabezal con la parte frontal de la empuñadura del cepillo. Haga coincidir las varillas del cabezal con las muescas de la empuñadura y deslice el cabezal del cepillo para que se acople en la empuñadura.

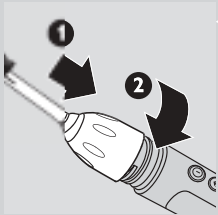

- 2 Enrosque el tornillo del cabezal en el sentido de las agujas del reloj hasta que esté bien apretado. Si el cabezal se mueve durante el cepillado, apriételo más fuerte.

Cómo recargar el cepillo Sonicare®

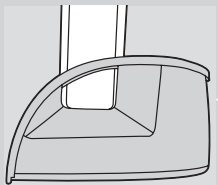

El cepillo Sonicare se entrega completamente descargado y se debe cargar durante al menos 24 horas durante los primeros días de uso.

- 1 Para cargar el cepillo Sonicare, coloque el mango en la base del cargador con el logo de Sonicare mirando hacia usted. Asegúrese de que el mango encaja perfectamente en el cargador y que hace contacto.

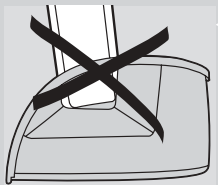

- ⚠ Si el mango está mal colocado en el cargador, el piloto verde de indicador de carga se iluminará, pero no se cargará el aparato. Los mangos de otros modelos de Sonicare no encajan en esta base y no se cargarán correctamente. No intente encajar uno de estos mangos en la base del cargador a la fuerza, porque podría estropearse.

Cómo usar el aparato

Consejos útiles

- ⚠ Con su Sonicare puede utilizar su dentrífico favorito.
- ⚠ El cabezal tiene un práctico capuchón. Retire el capuchón del cabezal antes de encender su Sonicare.

- ▶ Introduzca el cabezal del cepillo Sonicare en la boca antes de encenderlo y asegúrese de que está apagado antes de sacarlo. De lo contrario, la pasta de dientes le podría salpicar.
- ▶ La primera vez que utilice un cepillo electrónico como Sonicare, puede sentir un leve picor u hormigueo. A medida que se vaya acostumbrando a cepillarse con Sonicare, esa sensación disminuirá.
- ▶ Enjuague siempre el cabezal y las cerdas después de utilizarlo.
- ▶ Limpie el cabezal del cepillo cada semana, incluyendo la zona debajo de la tuerca.
- ▶ La batería totalmente cargada de un cepillo Sonicare durará dos semanas utilizándolo de forma regular (dos minutos de cepillado dos veces al día). Así se puede llevar de viaje sin necesidad de llevar también el cargador.

Recuerde: los convertidores de voltaje y los adaptadores para el enchufe NO garantizan la compatibilidad con el voltaje. Compruebe siempre si el voltaje es compatible.

Consejos para cuidados bucales específicos

▶ Eliminar manchas dentales

En las zonas donde se acumulan manchas, cepille durante unos segundos más para conseguir eliminarlas.

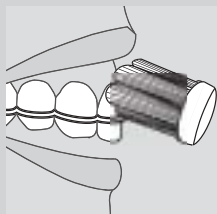

▶ Aparatos correctores

Debe colocar el cepillo entre los correctores y la línea de las encías. Presionando suavemente, mueva entre los dientes las puntas de las cerdas más largas durante 2 segundos. Después gire levemente el mango del cepillo para que las cerdas limpien el bracket y el resto del diente antes de pasar al siguiente. Repita la operación hasta que haya cepillado todos los dientes.

▶ Trabajos dentales

Utilice Sonicare sobre los trabajos dentales (por ejemplo, implantes, fundas, coronas, puentes y empastes) tal y como lo haría sobre los dientes para reducir la placa y mejorar la salud de las encías. Mueva las cerdas por todas las zonas para una buena limpieza.

▶ Bolsas periodontales

Quizás su dentista le haya dicho que tiene bolsas periodontales, bolsas profundas en las que se acumula la placa bacteriana. Si es así, después del cepillado de dos minutos, cepille suavemente durante más tiempo estas zonas para mejorar la salud de sus encías. Quizás le interese utilizar el temporizador programable Quadpacer® que viene en los modelos de la serie 7800 (véase el capítulo sobre el temporizador programable Quadpacer)

La técnica adecuada de cepillado

Siga estos sencillos pasos para lograr el mejor cepillado:

- 1** Antes de encender Sonicare, coloque las cerdas del cabezal del cepillo en paralelo a la línea de las encías con las cerdas más largas colocadas entre los dientes.
- 2** Inclíne ligeramente la empuñadura para que las cerdas queden colocadas en ángulo con la línea de las encías.
- 3** Sujete suavemente la empuñadura y encienda el Sonicare.
- 4** Mueva suavemente el cabezal vibratorio, haciendo pequeños círculos, de manera que las cerdas más largas se introduzcan entre los dientes. Tras unos segundos, deslice las cerdas hacia la siguiente sección y pare mientras vuelve a mover las cerdas. Cepílese de este modo durante dos minutos, para quitar la placa en las zonas de difícil acceso.
- 5** Para obtener el mayor provecho de Sonicare, utilice una presión suave y deje que Sonicare se encargue del cepillado. No restrígue.
- 6** Los cabezales angulosos y el cuello fino le ayudan a llegar a las muelas y a las superficies de los dientes del interior de la boca. Asegúrese de ajustar el cepillo de forma que pueda aprovechar los ángulos y mantener la mayor cantidad de cerdas posible en contacto con los dientes.
- 7** Para garantizar que el cepillado se hace de manera uniforme en toda la boca, divida la cavidad bucal en 4 secciones: parte superior externa de los dientes, superior interna, inferior externa e inferior interna (fig. 6). Comience el cepillado en la sección 1 (parte superior externa) y cepille durante 30 segundos antes de pasar a la sección 2 (parte superior interna). Cepílese durante 30 segundos en cada una de las 4 secciones, hasta alcanzar los 2 minutos. Si está activado, el temporizador Quadpacer® emitirá un bip cada 30 segundos para indicarle que debe pasar al siguiente cuadrante.
- 8** Tras completar el cepillado de 2 minutos, su Sonicare se apagará automáticamente. Si lo desea, puede volver a encender su Sonicare para realizar otro cepillado y emplear un tiempo adicional cepillando la superficie de masticación de los dientes.
- 9** También puede cepillarse la lengua, con el cepillo encendido o apagado, como usted prefiera.

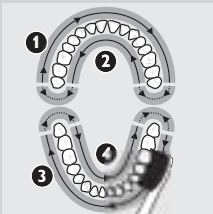
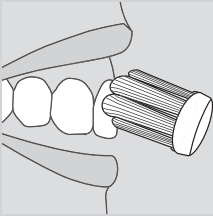

- 10** La primera vez que utilice un cepillo electrónico como Sonicare, puede sentir un leve picor u hormigueo. A medida que se vaya acostumbrando a cepillarse con Sonicare, esa sensación disminuirá.

Recuerde utilizar el hilo dental todos los días.

Funciones especiales

Funciones que simplifican el cepillado:

Regulación del cepillado easy-start®

- ▶ Todos los modelos sonicare traen la función easy-start (fácil encendido) activada, que ayuda a acostumbrarse a cepillarse con Sonicare.
- ▶ Durante los catorce primeros usos, la potencia de cepillado irá aumentando progresivamente hasta alcanzar la potencia total.
- ▶ La función easy-start está activada si inmediatamente después de encender su Sonicare oye dos bips. Una vez alcanzada la potencia de cepillado óptima (tras los catorce primeros usos), ya no oirá el doble bip al comenzar a cepillarse.

▶ *Nota: Los 14 primeros cepillados deben tener una duración de al menos 1 minuto, para que el ciclo de regulación de cepillado easy-start funcione correctamente.*

Cómo desactivar o reactivar la función Easy-start:

- 1** Fije el cabezal del cepillo al mango.
- 2** Coloque el mango en la base del cargador enchufada.
- 3** Para desactivar la función Easy-start:
Mantenga presionado el botón de encendido durante 2 segundos. Oirá un bip que le indicará que la función easy-start se ha desactivado.
- 4** Para reactivar la función Easy-start:
Mantenga presionado el botón de encendido hasta que oiga 2 bips. Esto le indicará que la función Easy-start está activa de nuevo.

No se recomienda utilizar la función easy-start más allá del periodo inicial de regulación, ya que reduce la eficacia de Sonicare al eliminar la placa.

La función easy-start debe desactivarse cuando se utilice Sonicare en ensayos clínicos.

Smartimer® temporizador de 2 minutos.

- ▶ Todos los modelos Sonicare incorporan la función smartimer (temporizador inteligente), que automáticamente cronometra el ciclo de cepillado de dos minutos que recomiendan los dentistas. Transcurridos estos 2 minutos, su Sonicare se apagará automáticamente. Si desea un cepillado más largo, sólo tiene que pulsar el botón de encendido y comenzará otro ciclo de cepillado de 2 minutos.
- ▶ Si desea interrumpir o parar el cepillado durante esos dos minutos, pulse el botón de encendido. Vuelva a pulsar el botón de encendido y la función smartimer continuará desde donde lo dejó.
- ▶ El Smartimer se reajustará automáticamente al inicio de un ciclo de 2 minutos si :
 - se detiene el cepillado durante 30 segundos o más,
 - se vuelve a colocar la empuñadura en el cargador.

Quadpacer® temporizador de intervalos de 30 segundos

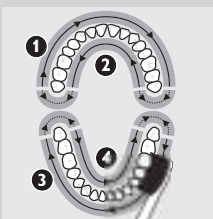

- ▶ La función Quadpacer le garantiza un cepillado uniforme y minucioso de todas las secciones de la boca. Cada 30 segundos (a los 30, 60 y 90 segundos en caso de un cepillado de 2 minutos) oirá una señal breve y notará una pequeña pausa en la acción de cepillado. Ésta es la señal para pasar a la siguiente sección.

Temporizador programable Quadpacer (modelos 7800)

El temporizador programable Quadpacer le ofrece la posibilidad de personalizar la función Quadpacer de una de estas 3 maneras:

- ▶ Puede optar por mantener el tiempo de cepillado de 2 minutos que viene de fábrica y que se oigan los bips del Quadpacer.
- ▶ Puede ampliar el tiempo de cepillado a 2,5 minutos, añadiendo un intervalo adicional de 30 segundos.
- ▶ Puede elegir un tiempo de cepillado de 2 minutos, pero sin que se oigan los bips del Quadpacer.

Para cambiar las posiciones del Quadpacer:

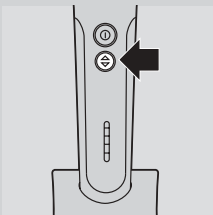

- 1** Coloque el mango en el cargador enchufado a una toma de corriente activa.
- 2** Pulse brevemente el botón de control de velocidad dual y fíjese en qué piloto se enciende.

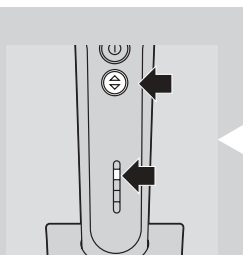

- 3** Mantenga pulsado el botón de control de velocidad dual. Mantenga apretado el botón mientras se van encendiendo los pilotos de las opciones de intervalos de tiempo:

► **Piloto verde en posición 4: Quadpacer activo (posición de fábrica).**

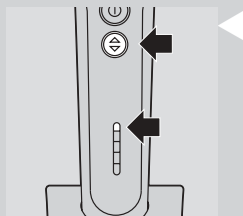

► **Piloto verde en la posición superior (5a: posición de 2,5 minutos). Quadpacer activo con un intervalo de tiempo adicional de 30 segundos.**

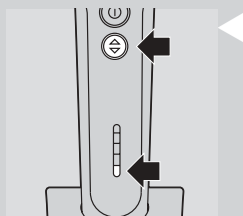

► **Piloto amarillo en la posición inferior (1a): ningún intervalo de tiempo establecido. Quadpacer no está activo.**

- 4** Para programar la opción deseada, suelte el botón cuando se ilumine el piloto que se corresponda con su opción.

► *Nota: Si se selecciona un tiempo de cepillado de 2,5 minutos, se reduce el número de cepillados disponibles con una batería completamente cargada.*

Control de velocidad dual (modelos 7800 y 7500)

El control de velocidad dual le permite elegir entre dos velocidades: velocidad normal para un cepillado óptimo o velocidad reducida cuando se desea un cepillado más suave.

Cada vez que encienda su Sonicare, éste comenzará a cepillar a la velocidad Normal. Para cambiar la velocidad:

- 1** De velocidad normal a reducida: durante el cepillado pulse el botón de control de velocidad dual una vez.

- 2** De velocidad reducida a normal: durante el cepillado pulse el botón de control de velocidad dual una segunda vez.

Un bip con dos tonos indicará que se ha cambiado la velocidad.

Se recomienda cepillar a velocidad normal para obtener unos buenos resultados.

Se debe seleccionar la velocidad normal si se utiliza Sonicare en ensayos clínicos.

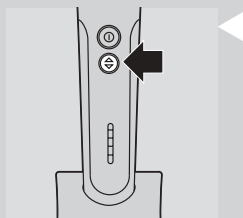

Indicador de carga de la batería

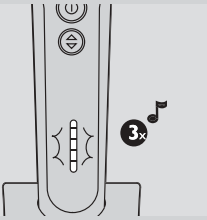

- ▮ Si su cepillo Sonicare tiene la batería baja, oírás 3 bipos después de cepillarte durante dos minutos y el botón de indicador de carga parpadeará en color amarillo durante 30 segundos.

El indicador de batería baja indica que quedan 3 o menos cepillados de 2 minutos.

Cuando no lo use, deje su Sonicare en el cargador para mantener la batería llena.

Indicador de carga (modelos 7800, 7500)

- ▮ Cuando el mango esté colocado en el cargador, el piloto verde parpadeará cada vez más rápido a medida que la batería se carga. El número de parpadeos indica el nivel hasta donde se ha cargado la batería.

Cuando la batería se carga completamente, el piloto dejará de parpadear y permanecerá iluminado. Una vez cada minuto, aproximadamente, el piloto del indicador de carga se apaga y se vuelve a encender al momento. Esto indica que se mantiene la batería completamente cargada. El indicador de carga completa permanecerá hasta que se retire el mango del cargador.

El piloto amarillo parpadeante indica que quedan menos de tres cepillados.

Indicador de carga (modelo 7300)

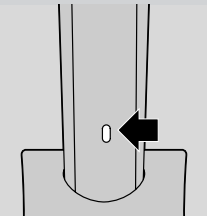

- ▮ Cuando el mango está colocado en el cargador, el piloto de indicador de carga parpadeará en color verde a medida que se carga la batería. Cuando la batería esté completamente cargada, el piloto del indicador de carga permanecerá iluminado en color verde hasta que se retire el mango del cargador.

Cuando su Sonicare esté encendido o apagado, el piloto del indicador de carga parpadeará en color amarillo si la batería está baja.

Soporte de lujo para el cepillo (modelos 7800, 7500)



- ▮ Algunos modelos Sonicare incorporan un soporte de lujo para el cepillo (modelos 7800 y 7500).

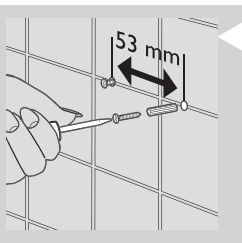

- ▶ El soporte de lujo para el cepillo se puede instalar en la pared con 2 tornillos (3,0 x 30 mm) y 2 tacos (no incluidos).

Cómo cuidar su Sonicare

Consejos para el cuidado

Siguiendo estos sencillos consejos, disfrutará de años de cepillado sin preocupaciones:

- 1 Enjuague siempre el cabezal y las cerdas después de utilizarlo.

- 2 Limpie el cabezal del cepillo cada semana, incluyendo la zona debajo de la tuerca.

- 3 Para quitar la tuerca:

- ▶ Presione ligeramente la zona gris.

Evite utilizar objetos afilados para quitar el precinto ya que se podrían ocasionar daños.

- ▶ Empuje la tuerca por el final del cabezal.

- 4 Para cambiar la tuerca, deslice la tuerca por el eje del cabezal e inserte la parte inferior del cabezal en la empuñadura. Gire la tuerca en sentido de las agujas del reloj hasta que esté bien apretado y la tuerca encaje.

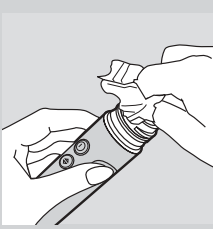

- 5** Limpie semanalmente el mango.
- 6** Limpie el cargador periódicamente. Desenchufe el cargador antes de limpiarlo.
- 7** Examine el cable periódicamente. No utilice el cargador si el cable está dañado.
- 8** Utilice el práctico recogecable de la base para guardar el cable sobrante.

DESENCHUFE el cargador antes de limpiarlo. Después de limpiar el cargador, séquelo bien antes de enchufarlo a la red.

Se recomienda el uso de jabón suave, agua y un paño húmedo para limpiar su Sonicare.

Sustitución del cabezal del cepillo

Los cabezales del cepillo Sonicare se deben cambiar cada seis meses para alcanzar resultados óptimos o antes si fuera necesario. Utilice únicamente cabezales de repuesto Sonicare Elite®.

Reciclado de las baterías

LA EMPUÑADURA CONTIENE UNA BATERÍA DE NIQUEL CADMIO, QUE DEBE RECICLARSE O DESECHARSE ADECUADAMENTE.



Las baterías del cepillo Sonicare no se pueden cambiar; pero se pueden quitar fácilmente para reciclarlas. Al final de la vida útil del producto y antes de deshacerse de él, quite la batería del mango siguiendo las instrucciones que aparecen a continuación. Tenga en cuenta que este proceso no es reversible.

Le rogamos que deposite la batería en los lugares de reciclaje adecuados, para proteger el medio ambiente. No tire la batería junto con el resto de residuos domésticos.

ADVERTENCIA

Debe tener cuidado cuando utilice cualquier herramienta doméstica (como un destornillador) para quitar la batería.

- 1** Agote la carga de la batería quitando el mango del cargador, encendiendo el cepillo Sonicare y dejando que funcione hasta que se pare. Repita estos pasos hasta que el producto no funcione más.
- 2** Retire la varilla blanda insertando un destornillador por debajo y sacándola.

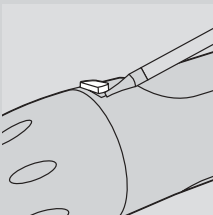

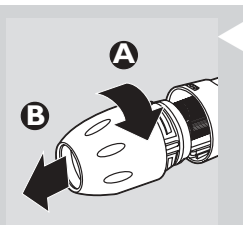

- 3** Quite el tornillo del cabezal y colóquelo en la empuñadura. Apriete el tornillo a la empuñadura (A) hasta que la carcasa quede suelta y luego tire del tornillo (B).

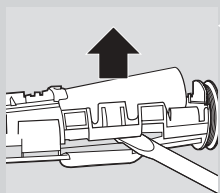

- 4** Inserte un destornillador entre la placa de circuito electrónico y la pieza de plástico que hay al lado de cada extremo de la batería; gire y rompa la conexión entre la batería y la placa de circuito electrónico por las dos partes.

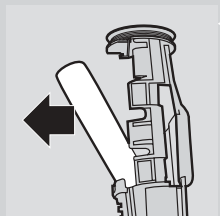

- 5** Con un destornillador separe la batería recargable del aparato.

Si desea obtener más información sobre el reciclaje de la batería de su Sonicare o instrucciones para reciclarla, llame al 1-800-682-7664 (Norteamérica) o, si está fuera de Norteamérica, póngase en contacto con su Centro de Atención al Cliente de Philips.

GARANTÍAS Y SERVICIO

PARA OBTENER INFORMACIÓN SOBRE LA GARANTÍA ESTÁNDAR, CONSULTE EL FOLLETO SEPARADO DE GARANTÍA MUNDIAL DE PHILIPS.

RESTRICCIONES DE LA GARANTÍA

NO ESTA CUBIERTO POR LA GARANTÍA:

- CABEZALES DEL CEPILLO
- DETERIOROS CAUSADOS POR USO INAPROPIADO, ABUSOS, DESCUIDOS O ALTERACIONES
- DESGASTE NORMAL, INCLUYENDO ARAÑAZOS, DESPORTILLADURAS, ABRASIONES, DECOLORACIONES O PERDIDA GRADUAL DEL COLOR.

GARANTIAS IMPLÍCITAS

TODA GARANTÍA IMPLÍCITA, INCLUIDAS LAS GARANTÍAS IMPLÍCITAS DE COMERCIALIZACIÓN Y APTITUD PARA UN FIN PARTICULAR, ESTARÁN LIMITADAS A LA DURACIÓN DE LAS GARANTÍAS EXPRESAS ESTABLECIDAS EN EL FOLLETO DE GARANTÍA MUNDIAL DE PHILIPS. ALGUNOS ESTADOS NO ADMITEN LÍMITES EN LA DURACIÓN DE UNA GARANTÍA

IMPLÍCITA, EN TAL CASO LA LIMITACIÓN ANTERIOR NO SE APLICARÍA.

LIMITACION DE RECURSOS

EN NINGÚN CASO PHILIPS ORAL HEALTHCARE, INC. O CUALQUIERA DE SUS EMPRESAS AFILIADAS O SUBSIDIARIAS SERÁ RESPONSABLE DE DAÑOS ESPECIALES, ACCIDENTALES O DERIVADOS DEL INCUMPLIMIENTO DE LA GARANTÍA O DEL CONTRATO, NEGLIGENCIA, AGRAVIO O CUALQUIER OTRA BASE LEGAL. ESTOS DAÑOS INCLUYEN, SIN LÍMITE, PÉRDIDA DE AHORROS O INGRESOS; LUCRO CESANTE; PÉRDIDA DE USO; RECLAMACIONES DE TERCEROS, INCLUYENDO, SIN LÍMITE, DENTISTAS E HIGIENISTAS DENTALES; Y COSTE DE EQUIPO O SERVICIOS SUSTITUTIVOS. ALGUNOS ESTADOS NO ADMITEN LA EXCLUSIÓN O LIMITACIÓN DE DAÑOS ACCIDENTALES O DERIVADOS, EN TAL CASO, LA LIMITACIÓN O EXCLUSIÓN NO SE APLICARÍA.

Guía para resolver problemas

Si no puede resolver los problemas con la siguiente guía, llame al 1-800-682-7664 si se encuentra en Norteamérica o visite nuestra página web www.sonicare.com. Si está fuera de Norteamérica, póngase en contacto con el Centro de Atención al Cliente o visite nuestra página web www.philips.com.

Problema	Solución
El cepillo Sonicare no funciona.	Recargue su Sonicare durante al menos 24 horas. Compruebe que su Sonicare está conectado a un enchufe activo y no a un enchufe controlado por un interruptor. Puede que tenga que volver a encajar o sustituir el cabezal del cepillo.
Siento un cosquilleo cuando utilizo Sonicare.	La primera vez que use el cepillo Sonicare puede sentir un cosquilleo u hormigueo. Esta sensación disminuirá a medida que se vaya acostumbrando a cepillarse con Sonicare.
El cabezal se mueve cuando uso el cepillo.	El cepillo Sonicare produce un movimiento suave mientras está en funcionamiento. El movimiento excesivo se puede eliminar apretando bien el tornillo del cabezal. Si el movimiento no cesa, es posible que tenga que cambiar el cabezal.
El cabezal me golpea los dientes.	Esto se puede evitar manteniendo el cabezal en la posición adecuada, con el cabezal colocado sobre la línea de las encías y creando un ángulo de entre 30 y 40 grados.
El cepillado no tiene tanta potencia	Puede que haya que cargar el mango. Puede que la función Easy-start esté conectada y haya que desactivarla (consulte 'Funciones especiales'). En los modelos de las series 7800 y 7500: puede que el botón de control de velocidad dual esté en la posición de velocidad reducida. Puede que tenga que limpiar el cabezal del cepillo. Puede que tenga que cambiar el cabezal del cepillo.
Olor desagradable	Limpie bien el mango, el cabezal y el cargador (consulte el capítulo 'Cómo cuidar su Sonicare'). Sustituya el cabezal del cepillo por otro.
El piloto amarillo parpadea. ¿Qué significa?	Si el piloto amarillo parpadea significa que quedan menos de 3 cepillados. Recargue su Sonicare durante al menos 24 horas.
El aparato tiene un tiempo extra de cepillado de 30 segundos. ¿Para qué sirve?	Esta función proporciona tiempo adicional para cepillar las zonas problemáticas en las que se acumula la placa y en las que comienzan las enfermedades de las encías. Se recomienda utilizar estos 30 segundos adicionales de cepillado para volver a cepillar zonas problemáticas, dar un masaje a las encías o cepillar la lengua (consulte 'Funciones especiales').

North America:
1-800-682-7664
www sonicare.com

Philips Oral Healthcare, Inc.
35301 SE Center Street
Snoqualmie WA 98065
U.S.A.

Outside North America:
+1-425-396-2000
www.philips.com

4235 020 01172



Printed in U.S.A.
Printed on 100% recycled paper
Imprimé sur du papier recyclé à 100%

Protected by U.S. and international patents. Other patents pending.

© 2003 Philips Oral Healthcare, Inc. All rights reserved. PHILIPS and the Philips shield are registered trademarks of Koninklijke Philips Electronics N.V. Easy-Start, Quadpacer, Smartrimer, Sonicare, Elite, and the Sonicare logo are registered trademarks of Philips Oral Healthcare, Inc.