

Registrer produktet og få støtte på  
[www.philips.com/welcome](http://www.philips.com/welcome)

**GoGear**

SA018302

SA018304



---

NO Brukerhåndbok

---

**PHILIPS**

# Innholdsfortegnelse

---

<b>1</b>	<b>Viktig sikkerhetsinformasjon</b>	<b>2</b>
	Generelt vedlikehold	2
	Resirkulering av produktet	3

---

<b>2</b>	<b>Din nye SA018</b>	<b>6</b>
	Innholdet i esken	6

---

<b>3</b>	<b>Komme i gang</b>	<b>7</b>
	Generell oversikt over SA018	7
	Detaljert oversikt over kontrollene	8
	Statusindikatorer og forklaring på dem	9
	Koble til og lade	11
	Koble til USB-kabelen som følger med	11
	Koble til øretelefonene	11
	Installere programvaren Philips Device Manager	12
	Overføre musikk til SA018	12
	Organisere musikken på SA018	13

---

<b>4</b>	<b>Bruke</b>	<b>14</b>
	Slå SA018 av og på	14
	Automatisk avslåing	14
	Lytte til musikken	14

---

<b>5</b>	<b>Bruke SA018 til å transportere filer</b>	<b>16</b>
----------	---	-----------

---

<b>6</b>	<b>Troubleshooting</b>	<b>17</b>
----------	------------------------	-----------

---

<b>7</b>	<b>Teknisk informasjon</b>	<b>18</b>
	Musikkfilformater som støttes	18

---

<b>8</b>	<b>Ordliste</b>	<b>19</b>
----------	-----------------	-----------

## Trenger du hjelp?

Gå til

[www.philips.com/welcome](http://www.philips.com/welcome)

der du får tilgang til et helt sett med støttemateriell som brukerhåndboken, de siste programvareoppdateringene og svar på vanlige spørsmål.

# 1 Viktig sikkerhetsinformasjon

## Generelt vedlikehold

### ! Forsiktig

- Slik unngår du skader eller feil på produktet:
- Du må ikke utsette produktet for sterk varme fra varmekilder eller direkte sollys.
- Du må ikke slippe produktet i gulvet eller la objekter falle ned på spilleren.
- Produktet må ikke dyppes ned i vann. Kontakten til hodetelefonene eller batterirommet må ikke utsettes for vann, siden settet kan bli ødelagt hvis vann trenger inn i det.
- Forstyrrelser kan oppstå hvis det er aktive mobiltelefoner i nærheten.
- Sikkerhetskopier filene. Pass på at du beholder originalfilene som er lastet ned til enheten. Philips er ikke ansvarlig for data som går tapt hvis produktet skades eller blir uleselig.
- Du må bare bruke musikkprogramvaren som følger med, når du behandler musikkfilene (overfører, sletter osv.) for å unngå problemer.
- Ikke bruk rengjøringsmidler som inneholder alkohol, ammoniakk, benzen eller skuremidler, siden det kan skade produktet.

### Om bruks- og oppbevaringstemperaturer

- Må brukes på et sted der temperaturen alltid er mellom 0 og 35 °C
- Må oppbevares på et sted der temperaturen alltid er mellom -20 og 45 °C
- Batteriets levetid kan reduseres ved lave temperaturer.

### Reservedeler/tilbehør:

Gå til [www.philips.com/support](http://www.philips.com/support) for å bestille reservedeler/tilbehør.

## Hørselsvern



### Lytte med moderat volum:

Hvis du bruker hodetelefoner med høyt volum, kan du ødelegge hørselen. Dette produktet kan avgi lyder på desibelskalaen som kan forårsake hørselstap for en vanlig person, selv ved eksponering i mindre enn ett minutt. De høyeste desibelnivåene er beregnet på dem som allerede har nedsatt hørsel.

Lyden kan villed deg. Med tiden vil du bli komfortabel med høyere og høyere lydvolume. Lyd som virker normal etter en lengre periode med lytting, kan faktisk være høy og skadelig for hørselen. Still inn volumet på et sikkert nivå før hørselen har tilpasset seg, og behold det lydnivået for å unngå dette.

Slik etablerer du et sikkert volumnivå:

Still inn volumkontrollen på en lav innstilling. Øk lyden forsiktig helt til den er komfortabel og klar; uten forvrengning.

Lytt i begrensede perioder om gangen.

Langvarig eksponering for lyd kan føre til hørselstap også innenfor nivåer som regnes som sikre.

Vær forsiktig når du bruker utstyret, og husk å ta pauser.

Følgende retningslinjer må leses og overholdes når du bruker hodetelefonene.

Du bør lytte i begrensede perioder om gangen med et passe høyt lydnivå.

Du må ikke justere volumet mens hørselen tilpasser seg.

Ikke skru opp volumet så mye at du ikke kan høre hva som foregår rundt deg.

Du bør være forsiktig eller slutte å bruke utstyret hvis det oppstår situasjoner som kan være farlige.

Ikke bruk hodetelefonene mens du betjener motoriserte kjøretøy, sykler; bruker rullebrett osv. Det kan være trafikkfarlig og er også forbudt mange steder.

## Endringer

Endringer som ikke er godkjent av produsenten, kan frata brukeren autorisasjon til å bruke produktet.

## Informasjon om opphavsrett

Alle andre merker og produktnavn er varemerker for sine respektive selskaper eller organisasjoner.

Uautorisert duplisering av opptak som er lastet ned fra Internett eller lyd-CDer, betraktes som overtredelse av lover om opphavsrett og internasjonale avtaler.

Uautorisert kopiering eller kopiering av kopibeskyttet materiale inkludert dataprogrammer, filer, sendinger og lydopptak, kan betraktes som en overtredelse av opphavsretten, noe som er en straffbar handling. Dette utstyret bør ikke brukes til slike formål. Windows Media- og Windows-logoen er registrerte varemerker for Microsoft Corporation i USA og/eller andre land.

## Vær ansvarlig! Respekter opphavsrettigheter.



Be responsible  
Respect copyrights

Philips respekterer opphavsrettighetene til andre, og vi ber om at brukerne våre gjør det samme.

Multimedieinnhold på Internett kan være laget og/eller distribuert uten opprinnelig opphavsrettslig godkjenning fra eieren.

Kopiering og distribuering av uautorisert innhold kan bryte lover om opphavsrett i forskjellige land, inkludert ditt.

Overensstemmelse med lover om opphavsrett er og blir ditt ansvar.

Opptak og overføring til den bærbare spilleren av videostreams som er lastet ned til datamaskinen din, er bare til bruk med felles domene eller riktig lisensiert innhold. Du kan bare bruke slikt innhold til privat, ikke-kommersiell bruk, og du skal respektere eventuelle opphavsrettslige instruksjoner fra eieren av opphavsrettighetene til arbeidet.

Slike instruksjoner kan si at ingen andre kopier kan gjøres. Videostreams kan inneholde kopibeskyttelsesteknologi som forhindrer videre kopiering. I slike situasjoner vil ikke opptaksfunksjonen fungere, og du vil få en melding.

## Datalogging

Philips er interessert i å forbedre kvaliteten på produktet og forbedre brukernes erfaringer med Philips. Enheten logger info/data på et permanent minneområde på enheten for å forstå profilbruken til denne enheten. Disse dataene brukes til å identifisere og registrere feil eller problemer som brukerne erfarer når de bruker enheten. Dataene som lagres, er for eksempel varigheten av avspilling i musikkmodus, varigheten av avspilling i radiomodus, hvor mange ganger lavt batterinivå har oppstått osv. De lagrede dataene avslører ikke innholdet i mediene som brukes på enheten eller kilden til nedlastingene. Dataene som lagres på enheten, hentes og brukes BARE hvis brukeren returnerer enheten til Philips-servicesentre, og BARE for å forenkle oppdagelse av feil og forhindre at det oppstår feil. Dataene som lagres, skal være tilgjengelig for brukeren ved første henvendelse.

## Resirkulering av produktet

Produktet er utformet og produsert med materialer og deler av svært høy kvalitet som kan resirkuleres og gjenbrukes.

Når et produkt er merket med en søppeldunk med kryss over, betyr det at produktet dekkes av EU-direktiv 2002/96/EF:



Produktet skal ikke kastes sammen med annet husholdningsavfall. Gjør deg kjent med lokale bestemmelser om avfallsdeponering av elektriske og elektroniske produkter. Hvis du deponerer gamle produkter riktig, bidrar du til å forhindre negative konsekvenser for helse og miljø.

### Forsiktig

- Fjerning av det innebygde batteriet kan gjøre garantien ugyldig, og det kan ødelegge produktet. Følgende instruksjoner gjelder for håndtering av produktet.

Produktet inneholder batterier som omfattes av EU-direktiv 2006/66/EF, og som ikke kan deponeres i vanlig husholdningsavfall.



Gjør deg kjent med lokale bestemmelser om avfallsdeponering av elektriske og elektroniske produkter. Hvis du deponerer gamle produkter riktig, bidrar du til å forhindre negative konsekvenser for helse og miljø.

For å sikre at produktet er funksjonelt og sikkert å bruke, bør du ta produktet med til et offisielt innsamlingssted eller vedlikeholdssenter, der en faglært kan fjerne eller skifte batteriet som vist:

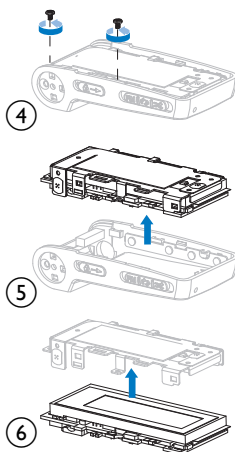
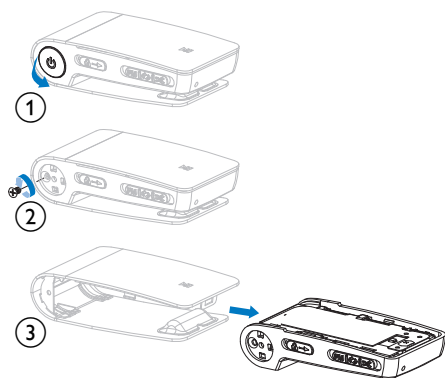

### Samsvarserklæring for EU

Dette produktet er i samsvar med kravene for radioforstyrrelser i EU.

### Samsvarserklæring for USA

Dette utstyret er testet og funnet å være i samsvar med grensene for digitalt utstyr av klasse B, slik disse fremgår av del 15 av FCCs regelverk. Disse grensene er satt for å gi rimelig beskyttelse mot skadelige forstyrrelser i en boliginstallasjon. Dette utstyret produserer, bruker og kan utstråle radiofrekvent energi, og hvis det ikke installeres og brukes i samsvar med brukerhåndboken, kan det forårsake skadelige forstyrrelser i radiokommunikasjon.

Det er imidlertid ingen garanti for at det ikke vil forekomme forstyrrelser i enkelte installasjoner. Hvis dette utstyret forårsaker skadelige forstyrrelser i radio- eller TV-mottak, noe som kan fastslås ved å slå utstyret av og på, bes brukeren forsøke å løse problemet ved å utføre ett eller flere av følgende tiltak:

- Flytte mottakerantennen.
- Øke avstanden mellom utstyret og mottakeren.
- Koble utstyret til et uttak på en annen krets enn den som mottakeren er koblet til.
- ta kontakt med forhandleren eller en kyndig radio/TV-tekniker for å få hjelp

### Samsvarserklæring for Canada

Dette digitale apparatet i klasse B er i samsvar med canadiske ICES-003.

Utstyret er i samsvar med FCC-reglene, del-15 og 21 CFR 1040.10. Bruken er underlagt følgende forhold:

- Denne enheten trenger ikke å forårsake skadelige forstyrrelser, og
- denne enheten må godta eventuelle forstyrrelser som mottas, også forstyrrelser som kan føre til uønsket bruk.

## 2 Din nye SA018

SA018 gjør at du kan

- spille MP3- og ubeskyttede WMA-filer

---

### Innholdet i esken

SA018 leveres med en eske du kan bruke til å oppbevare produktet eller andre gjenstander i.

Følgende tilbehør følger med SA018:

Spiller



Øretelefoner



USB-kabel



Hurtigveiledning



# 3 Komme i gang

## Generell oversikt over SA018

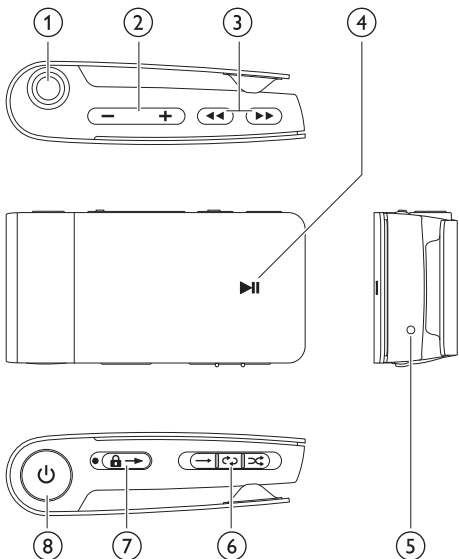

- |   |  |   |
|---|--|---|
| ① |  | kombinert jack-kontakt for hodetelefon/USB-tilkobling   |
| ② |  | trykk på: hev/senk avspillingsvolum<br>trykk på og hold nede: hev/senk raskt  |
| ③ |  | trykk på: hopp til neste/forrige spor<br>trykk to ganger: hopp til neste/forrige mappe<br>trykk på og hold nede: skann forover/bakover i gjeldende spor |
| ④ |  | trykk på: spill av / pause  |
| ⑤ |  | trykk på: tilbakestill SA018  |
| ⑥ |  | velg modi   |
| ⑦ |  | skyv: lås / lås opp alle knappene   |
| ⑧ |  | trykk på og hold nede: slå SA018 av/på  |

### Merknad

- Når SA018 er slått av, bruker den lite eller ingen strøm. Alle kontroller unntatt av/på-kontrollen er deaktivert i av-modus. På grunn av strømsparing kan det ta et øyeblikk å slå på SA018.



## Detaljert oversikt over kontrollene

SA018 har følgende kontrollalternativer:

Funksjon	Handling
▶▶	Trykk én gang: veksle mellom avspilling og pause Trykk på og hold nede: gå til begynnelsen av første spor på SA018
◀◀	Trykk én gang i begynnelsen av et spor: gå til begynnelsen av forrige spor Trykk én gang under avspilling: gå til begynnelsen av gjeldende spor Trykk på og hold nede under avspilling: skann bakover gjennom gjeldende spor Trykk to ganger: hopp til forrige mappe (hvis mapper er tilgjengelige)
▶▶	Trykk én gang: gå til begynnelsen av neste spor Trykk på og hold nede under avspilling: skann forover gjennom gjeldende spor Trykk to ganger: hopp til neste mappe (hvis mapper er tilgjengelige)
– VOL +	Trykk én gang: hev/senk volumet ett trinn om gangen Trykk på og hold nede: hev/senk volumet raskt Trykk på og hold nede begge knappene samtidig: slå FullSound™ av/på
ⓘ	Trykk på og hold nede i fire sekunder: slå SA018 av/på

### Merknad



- Hvis ikke noen knapper blir trykket på innen 5 minutter når SA018 ikke er i bruk, slår enheten seg av.



Kildevalgbytter → / ↻ / ⌂:

→	↻	⌂
Spill av sanger etter hverandre	Spill av sanger gjentatte ganger	Spill av sanger i tilfeldig rekkefølge

## Statusindikatorer og forklaring på dem

### LED-lamper:

Handling	Kontroll	LED-indikator
skyvebryter	<ul style="list-style-type: none"> <li>– → (normal modus)</li> <li>– ↻ (gjentakelsesmodus)</li> <li>– ∞ (shuffle-modus)</li> </ul>	<ul style="list-style-type: none"> <li>▶▶▶ (= ok)</li> </ul>
trykk på	<ul style="list-style-type: none"> <li>– ▶▶▶ (spill av)</li> <li>– ◀◀◀ (tilbake)</li> <li>– ▶▶▶ (fremover)</li> <li>– <b>Vol +</b> (heve volumet)</li> <li>– <b>Vol -</b> (senke volumet)</li> </ul>	<ul style="list-style-type: none"> <li>▶▶▶ (= ok) – LED lyser hver gang du trykker.</li> <li>▶▶▶ (= knapp låst*)</li> <li>– LED lyser hver gang du trykker.</li> </ul>
trykk på og hold nede	<ul style="list-style-type: none"> <li>– ▶▶▶ (lagre forhåndsinnstilling)</li> <li>– ◀◀◀ (hurtig bakover)</li> <li>– ▶▶▶ (hurtig fremover)</li> <li>– <b>Vol + **</b> (heve volumet raskt)</li> <li>– <b>Vol - **</b> (senke volumet raskt)</li> </ul>	<ul style="list-style-type: none"> <li>▶▶▶ (= ok) – LED lyser så lenge knappen trykkes inn / holdes nede.</li> <li>▶▶▶ (= knapper låst*) – LED lyser så lenge knappen trykkes inn / holdes nede.</li> </ul>
trykk på og hold nede	<ul style="list-style-type: none"> <li>– 🔌 (slå av/på)</li> </ul>	<ul style="list-style-type: none"> <li>▶▶▶ (= ok, batteri &gt; 40 %) – LED lyser i to sekunder.</li> <li>▶▶▶ (= batteri 10–40 %) – LED lyser i to sekunder.</li> <li>▶▶▶ (= varselmelding, batteri &lt; 10 %, lading er nødvendig) – LED lyser i to sekunder.</li> </ul>
trykk to ganger	<ul style="list-style-type: none"> <li>– ◀◀◀ (forrige mappe)</li> <li>– ▶▶▶ (neste mappe)</li> </ul>	<ul style="list-style-type: none"> <li>▶▶▶ (= ok) – LED lyser to ganger av og på.</li> <li>▶▶▶ (= knapp låst*) – LED lyser to ganger av og på.</li> </ul>
– trykk samtidig på	<ul style="list-style-type: none"> <li>– <b>Vol +</b> og <b>Vol -</b> (aktivere FullSound™ )</li> </ul>	<ul style="list-style-type: none"> <li>▶▶▶ (= ok) – LED lyser tre ganger av og på.</li> <li>▶▶▶ (= knapp låst*) – LED lyser én gang av og på.</li> </ul>
– trykk på og hold nede	<ul style="list-style-type: none"> <li>– ▶▶▶ (gå tilbake til det første sporet)</li> </ul>	<ul style="list-style-type: none"> <li>▶▶▶ (= ok) – LED lyser tre ganger av og på.</li> </ul>
– flytt	<ul style="list-style-type: none"> <li>– skyvebryter (lås opp knapper)</li> </ul>	<ul style="list-style-type: none"> <li>▶▶▶ (= knapp låst*) – LED lyser tre ganger av og på.</li> </ul>
trykk samtidig på	<ul style="list-style-type: none"> <li>– <b>Vol +</b> og <b>Vol -</b> (deaktivere FullSound™ )</li> </ul>	<ul style="list-style-type: none"> <li>▶▶▶ (= ok) – LED lyser én gang av og på.</li> <li>▶▶▶ (= knapp låst*) – LED lyser én gang av og på.</li> </ul>
trykk på	<ul style="list-style-type: none"> <li>– ▶▶▶ (pause)</li> </ul>	<ul style="list-style-type: none"> <li>▶▶▶ (= ok) – LED blinker så lenge pause er aktivert.</li> <li>▶▶▶ (= knapp låst*) – LED lyser hver gang det trykkes.</li> </ul>

koble til PC	 (lade)	<p>▶▶ ( = ok å koble fra, batteriet er fulladet) – LED lyser kontinuerlig mens enheten er koblet til.</p> <p>▶▶▶ ( = ok å koble fra, batteriet lader) – LED lyser kontinuerlig mens enheten er koblet til og lader.</p>
koble til PC	 (overføre filer)	<p>▶▶ ( = ok å koble fra, overføringen er fullført og batteriet er fulladet) – LED lyser kontinuerlig mens enheten er koblet til.</p> <p>▶▶▶ ( = overføring pågår, ikke koble fra) – LED blinker mens filene overføres.</p> <p>▶▶▶▶ ( = overføringen er fullført, ok å koble fra, batteriet lader) – LED lyser kontinuerlig mens enheten er koblet til og lader.</p>

\*Du låser opp kontrollene ved å flytte skyvebryteren vekk fra låsesymbolet .

\*\*LED-lampen for volum slukkes når laveste/høyeste volumnivå for SA018 er nådd.

#### LED-statusvarsler:

SA018	LED-indikator
batteriet må lades på nytt	▶▶▶ (kontinuerlig på)
ingen spillbare filer på SA018	▶▶▶▶▶ (dobbel sekvens)
feil*** – gjenoppretting av programvare nødvendig	▶▶▶▶▶▶▶▶▶▶ (kontinuerlig sekvens)

\*\*\* SA018 krever en viss kapasitet for å utføre programvarefunksjoner. I mange tilfeller kan denne feilen løses ved å slette ett spor fra spilleren for å få mer kapasitet slik at <SA018> kan kjøres.

#### Lydsignalindikator:

Handling eller status	Lydsindikator
slå SA018 av/på	♪ (høres én gang)
batteriet må lades på nytt	♪ (én gang hvert 5. minutt)

## Koble til og lade



### Advarsel

- Viktig: SA018 bruker USB-tilkoblingen med datamaskinen for å oppdatere intern programvare. For å unngå tap av data må du ikke koble fra enheten under oppdateringsprosessen.

SA018 har et innebygd batteri som kan lades opp på følgende måter:

- via den kombinerte jack-kontakten for hodetelefoner/USB på SA018, fra en datamaskin (med USB-kabelen som følger med)
- via den kombinerte jack-kontakten for hodetelefoner/USB på SA018, direkte fra strømforsyningen (med en lader, selges separat)



### Merknad

- Så lenge SA018 er koblet til en datamaskin eller strømforsyning, er alle kontroller og funksjoner deaktivert.
- SA018 forblir i av-modus når ladeprosessen er fullført.

## Koble til USB-kabelen som følger med

- 1 Koble USB-kontakten på USB-kabelen som følger med, til en ledig USB-port på datamaskinen.
- 2 Koble den spesielle USB-kontakten på USB-kabelen som følger med, til den kombinerte jack-kontakten for hodetelefoner/USB på SA018.
- 3 Slå på datamaskinen.  
↳ SA018 lades.



### Merknad

- Når du skal bruke SA018 for første gang, må den lades i tre timer.
- Så lenge SA018 er koblet til en datamaskin, er alle kontroller og funksjoner deaktivert.
- Den gule ladelampen skifter til grønt når ladeprosessen er fullført. Hvis du vil ha mer informasjon om LED-statusindikatorer, kan du se avsnittet **Statusindikatorer og forklaring på dem**.

## Koble til øretelefonene

Slik kobler du til øretelefonene som følger med:

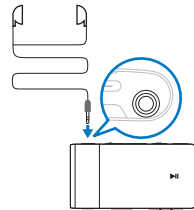

---

## Installere programvaren Philips Device Manager

Systemkrav:

- Windows® (2000, XP, Vista)
- Pentium III 800 MHz-prosessor eller høyere
- 128 MB RAM
- 500 MB harddiskplass
- Internett-tilkobling
- Microsoft® Internet Explorer 6.0 eller nyere

- 1 Koble mini-USB-kontakten på kabelen til SA018.
- 2 Koble standard-USB-kontakten på kabelen til datamaskinen.  
↳ Det vises et hurtigvindu datamaskinen.
- 3 Velg **Installer Philips Device Manager** fra hurtigvinduet.
- 4 Følg instruksjonene på skjermen for å fullføre installasjonen av **Philips Device Manager**.

Gjør følgende hvis hurtigvinduet ikke vises på datamaskinen:

- 1 Velg **Min datamaskin** (WindowsXP®/ Windows2000®) / **Datamaskin** (WindowsVista®).
- 2 Høyreklikk på **Philips GoGear SA018**.
- 3 Velg **Installer Philips Device Manager**.
- 4 Følg instruksjonene på skjermen for å fullføre installasjonen av **Philips Device Manager**.

Finner du ikke filen på SA018?

- 1 Kontroller at datamaskinen er koblet til Internett.
- 2 Velg **Min datamaskin** (WindowsXP®/ Windows2000®) / **Datamaskin** (WindowsVista®).
- 3 Høyreklikk på **Philips GoGear SA018**.
- 4 Velg **Installer Philips Device Manager** fra Internett.
- 5 Følg instruksjonene på skjermen for å fullføre installasjonen av **Philips Device Manager** fra Internett.

---

## Overføre musikk til SA018

SA018 vises som en USB-masselagringsenhet i Windows® Utforsker. Du kan overføre og organisere musikkfiler på SA018 via USB-tilkoblingen.

- 1 Klikk på og uthev én eller flere sanger for å overføre mellom datamaskinen og SA018.
- 2 Bruk dra-og-slipp-funksjoner for å fullføre overføringen.



### Tips

- Slik overfører du musikk-CDer til spilleren: Ripp (konverter) sangene på musikk-CDene til MP3-/WMA-filer med programvare som Windows® Media Player. Kopier filene til SA018 med Windows® Utforsker. Du kan laste ned gratisversjoner av disse programmene fra Internett.



### Merknad

- SA018 trenger en viss ledig kapasitet i minnet for å behandle programvareoppdateringer. Hvis et musikkspor fjernes fra minnet til SA018, kan dette løse kapasitetsproblemer.

---

## Organisere musikken på SA018

SA018 kan lagre hundrevis av musikkspor. Med SA018 kan du sortere musikken i mapper for å organisere og gjøre det enkelt å finne musikken.

- 1 Åpne Windows® Explorer når SA018 er koblet til USB-porten på datamaskinen.
- 2 Opprett mapper i masselagringsområdet på SA018.
- 3 Bruk dra-og-slipp-funksjoner for å sortere musikken i mappene.

### Tips

- Ved å trykke to ganger på knappen ►► eller ◀◀ kan du hoppe fremover eller bakover gjennom mappene på SA018, slik at du raskt finner musikken.

## 4 Bruke

### Slå SA018 av og på

- 1 Når du vil slå av og på, trykker du på og holder nede  i cirka fire sekunder.



### Automatisk avslåing

SA018 har en automatisk avslåingsfunksjon som kan spare batteristrøm. Etter fem minutter uten bruk (ingen musikk spilles, ingen knapp er trykt på), slår SA018 seg av.

- 1 Trykk på og hold nede  i cirka fire sekunder for å slå på SA018 igjen.





### Lytte til musikken

Med SA018 kan du lytte til all musikken din i en kontinuerlig sløyfe. SA018 har en shuffle-funksjon, slik at du kan lytte til musikken i vilkårlig rekkefølge.

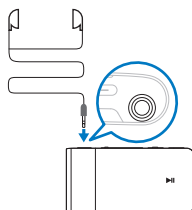
- 1 Koble til øretelefonene som følger med.



- 2 Sett skyvebryteren til ett av følgende alternativer for musikkavspilling:

-  – **Gjenta alle**-modus (spill alle sangene kontinuerlig)
-  – **Shuffle**\*-modus (spiller alle sangene i vilkårlig rekkefølge)

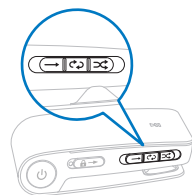

- 3 Trykk på og hold nede  i cirka fire sekunder for å slå på SA018.



- 4 Trykk på ►|| for å starte avspillingen.



- 5 Trykk på -VOL + for å senke/heve volumet.

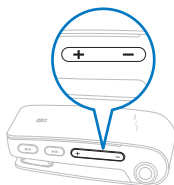

- 6 Trykk på ◀◀/ ▶▶ for å hoppe til forrige/ neste spor. (Hold knappen nede for å skanne bakover/forover i gjeldende spor.)

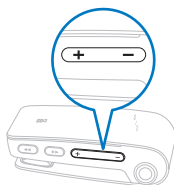

#### Merknad

- \*I **Shuffle**-modus spiller SA018 alle sangene i vilkårlig rekkefølge før den gjentar en sang.



## 5 Bruke SA018 til å transportere filer

Med SA018 kan du ta med deg filer i **Windows Explorer**.

- 1 Åpne **Windows Explorer** når SA018 er koblet til USB-porten på datamaskinen.
- 2 Opprette mapper i SA018.
- 3 Bruk dra-og-slipp-funksjoner for å sortere filene i mappene.

# 6 Troubleshooting

## How do I reset my player?

- Insert a pen tip or other object into the reset hole located at the bottom of SA018. Hold until the player shuts down.
- If the reset option is unsuccessful, follow the steps how to recover SA018 with the **Philips Device Manager**:

- 1 On your computer, select **Start > Programs > Philips Digital Audio Player > SA018 Device Manager > Philips Device Manager** to launch the **Philips Device Manager**.
- 2 Press and hold the volume button  while you connect SA018 to your computer.

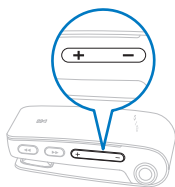

- 3 Keep holding the key until the **Philips Device Manager** acknowledges SA018 and enters the recovery mode.
- 4 On the computer, click the **Repair** button and follow the instructions of the **Philips Device Manager** to complete the recovery process.
- 5 When the recovery is completed, disconnect SA018 from your computer.
- 6 Restart SA018.

# 7 Teknisk informasjon

---

## Lysnettilkopling

Internt oppladbart Li-ion polymer-batteri  
Avspillingstid (musikk): opptil 12 timer

---

## Systemkrav

Windows® 2000, XP, Vista  
Pentium III 800 MHz-prosessor eller høyere  
128 MB RAM  
500 MB harddiskplass  
Internett-tilkobling  
Microsoft® Internet Explorer 6.0 eller nyere  
Lydkort  
USB-port

---

## Lyd

Frekvensområde: 20 Hz–18 kHz  
Signal-til-støy-forhold: > 84 dB  
Kanalseparering: 45 dB  
Utgangseffekt: 2 x 2,4 mW  
THD: 0,05 % ved 1 kHz  
Lydforbedring: **FullSound™**

---

## Lagringsmedium

Integrert minnekapasitet:  
SA018302 2 GB NAND Flash  
SA018304 4 GB NAND Flash  
Kompatibel med masselagringsklasse

## Programvare

Philips Device Manager: gjenopprette og oppgradere

---

## Tilkobling

Hodetelefon 3,5 mm

---

## Lydavspilling

Komprimeringsformat: MP3, WMA  
MP3-bithastighet: 8–320 kps og VBR  
WMA-bithastighet: 5–320 kbps  
MP3-samplingshastighet: 8, 11,025, 16, 22,050, 24, 32, 44,1, 48 kHz  
WMA-samplingshastighet: 8, 11,025, 16, 22,050, 24, 32, 44,1, 48 kHz

---

## Musikkoverføring

Dra-og-slipp i Windows® Utforsker

---

---

## Musikkfilformater som støttes

SA018 støtter følgende musikkformater:

- MP3
- ubeskyttet WMA

# 8 Ordliste

---

## D

### **Desibel (dB)**

En måleenhet som brukes til å uttrykke den relative forskjellen i kraften eller intensiteten i lyd.

### **Direkteavspilling**

En teknikk for overføring av data slik at de kan behandles som en jevn og kontinuerlig strøm. Direkteavspillingsteknologi brukes ofte på Internett fordi mange brukere ikke har rask nok tilgang til å laste ned store multimediefiler raskt. På den måten kan klientleseren eller plugin-modulen begynne å vise dataene før hele filen er overført.

---

## F

### **FullSound**

FullSound™ er en nyskapende teknologi utviklet av Philips. FullSound™ gjenoppretter nøyaktig soniske detaljer i komprimert musikk. Det forbedrer den slik at du får en fullstendig lydopplevelse uten forvrengning.

---

## L

### **LCD (Liquid Crystal Display)**

Sannsynligvis den vanligste metoden for å vise visuell informasjon på elektronisk utstyr som ikke er datamaskiner.

---

## S

### **Shuffle**

En funksjon der lydfiler (spor) spilles av i tilfeldig rekkefølge.

---

## V

### **Volum**

Volum er det vanligste ordet som brukes til å beskrive kontrollen over lydens relative styrke. Det brukes også om funksjonen på mange elektroniske enheter til å kontrollere lydstyrken.

---

## W

### **WMA (Windows Media Audio)**

Et lydformat som tilhører Microsoft og er en del av Microsoft Windows Media-teknologien. Omfatter Microsoft Digital Rights Management-verktøy, Windows Media Video-krypteringsteknologi og Windows Media Audio-krypteringsteknologi.

