

Rekisteröi tuotteesi ja käytä hyödyksesi tukipalveluamme  
[www.philips.com/welcome](http://www.philips.com/welcome)

# VOICE TRACER

LFH0655



PHILIPS

---

FI Käyttöopas

---

**PHILIPS**

# Sisällysluettelo

<b>1</b>	<b>Tervetuloa</b>	<b>3</b>	<b>6</b>	<b>Toisto</b>	<b>12</b>
	Tuotteen ominaisuudet	3		Äänityksen toisto	12
<b>2</b>	<b>Tärkeää</b>	<b>4</b>		Toistotoiminnot	12
	Turvallisuus	4		Toistuva toisto	13
	Kuulonsuojaus	4	<b>7</b>	<b>Poisto</b>	<b>15</b>
	Vanhan laitteen hävittäminen	5		Tiedostojen ja indeksimerkkien poistaminen	15
<b>3</b>	<b>Voice Tracer digitaalinen tallennin</b>	<b>6</b>	<b>8</b>	<b>Asetusten sovittaminen</b>	<b>16</b>
	Toimituksen laajuus	6			
	Yleiskuva	7	<b>9</b>	<b>Laiteohjelmiston päivittäminen</b>	<b>18</b>
<b>4</b>	<b>Valmistelu</b>	<b>8</b>	<b>10</b>	<b>Usein kysytyt kysymykset</b>	<b>19</b>
	Pariston laittaminen laitteeseen	8			
	Pariston lataaminen	8	<b>11</b>	<b>Tekniset tiedot</b>	<b>20</b>
	Virran kytkeminen/katkaiseminen	8			
	Painikelukitus (HOLD-toiminto)	9			
	Voice Tracer tallentimen käyttö tietokoneen kanssa	9			
<b>5</b>	<b>Äänitys</b>	<b>10</b>			
	Äänitys sisäänrakennetulla mikrofonilla	10			
	Äänitys ulkoisella mikrofonilla	10			
	Indeksimerkkien lisääminen	11			

---

# 1 Tervetuloa

Sydämellisesti tervetuloa Philipsille!

Kiitos, että olet hankkinut valmistamamme tuotteen.

Philipsin Internet-sivuilla on käytössäsi

kattava tuotetuki käyttöoppaiden, ladattavien ohjelmistojen, takuutietojen jne. muodossa:

**[www.philips.com](http://www.philips.com)**

---

## Tuotteen ominaisuudet

- ClearVoice – hiljaisten äänien dynaamisen korostamisen ansiosta puhetta on helppo ymmärtää
- One-Touch Recording – äänittäminen alkaa heti painiketta painettaessa!
- Tallennus MP3-muodossa
- Äänitysten ja tietojen hyvin nopea siirtäminen USB 2.0-yhteyden kautta
- Ääniaktivoitu tallennus mahdollistaa vapaakätisen sanelun
- USB-massamuisti mahdollistaa suurimman mahdollisen yhteensopivuuden
- Tiedostojen nopea ja helppo hallinta neljällä kansiolla

---

## 2 Tärkeää

---

### Turvallisuus

- Suojaa laitetta sateelta ja vedeltä, jotta välttäisit oikosulun.
  - Älä altista laitetta liialliselle kuumuudelle (lämmityslaitteet tai suora auringonvalo).
  - Älä jätä kaapeleita puristuksiin (erityisesti pistokkeiden kohdalta).
  - Ota tiedostoista varmuuskopiot.  
Philips ei ota vastuuta tietojen häviämisestä.
- 

### Kuulonsuojaus

#### Noudata kuulokkeita käyttäessäsi seuraavia ohjeita:

- Säädä äänenvoimakkuus riittävän pieneksi. Älä kuuntele kuulokkeilla liian pitkää aikaa.
- Älä missään tapauksessa säädä äänenvoimakkuutta niin suureksi, että ääni tuntuu sinusta liian kovalta.
- Älä säädä äänenvoimakkuutta niin kovalle, ettet kuule, mitä ympärilläsi tapahtuu.
- Toimi vaarallisissa tilanteissa hyvin varovasti tai keskeytä laitteen käyttö tilapäisesti.
- Älä käytä kuulokkeita, kun ajat autoa, pyöräilet, rullalautaillet jne. Voit vaarantaa liikenteen ja rikkoa lakisääteisiä määräyksiä.

### Tärkeää (kuulokkeilla varustetut mallit):

Philips vakuuttaa, että sen valmistamien audiolaitteiden suurin mahdollinen ääniteho vastaa voimassa olevia määräyksiä, kun käytetään tuotteen mukana tulleita kuulokkeita. Jos kuulokkeet joudutaan vaihtamaan uusiin, on hankittava jälleenmyyjältä alkuperäistä Philips-mallia vastaavat kuulokkeet.

---

## Vanhan laitteen hävittäminen

- Laitteen valmistuksessa on käytetty korkealaatuisia materiaaleja ja komponentteja, joiden kierrätys ja uusiokäyttö on mahdollista.
- Roskasäiliön kuva, jonka päälle on vedetty rasti, tarkoittaa, että laite on eurooppalaisen 2002/96/EY-direktiivin asettamien vaatimusten mukainen.
- Ota selvää paikallisista sähkölaitteiden ja elektronisten laitteiden erillistä keräystä koskevista säädöksistä.
- Noudata paikallisia lakisäätteisiä määräyksiä. Älä hävitä käytöstä poistettuja tuotteita tavallisen kotitalousjätteen mukana. Hävittämällä vanhat tuotteet asianmukaisella tavalla vältetään ympäristö- ja terveyshaitat.
- Paristoissa ja akuissa on ympäristölle vaarallisia ainesosia. Ne on sen takia toimitettava virallisiin keräyspisteisiin.



### 3 Voice Tracer digitaalinen tallennin

#### Toimituksen laajuus

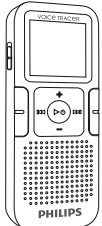

Digitaalinen tallennin



Pikaopas



1 × AAA-paristo



USB-kaapeli



Stereokaulusmikrofoni



Stereokuulokkeet

## Yleiskuva

- ① Äänityksen/toiston merkkivalo
- ② Näyttö
- ③ Hold-kytkin
- ④ Indeksi, kansio, toistaminen (**INDEX/■**)
- ⑤ Nopea taaksepäinkelaus, tiedoston valinta, valikon kohdan vaihtaminen (**⏮**)
- ⑥ Valikko (**MENU**)
- ⑦ Virtakytkin, toisto/tauko, toistonopeus (**▶ ⏻**)
- ⑧ Kaiutin
- ⑨ Aukko kantohihnalle
- ⑩ Äänenvoimakkuuden lisääminen, valikon (+) kohdan valitseminen
- ⑪ Äänitys, tauko, virran kytkeminen (**● / ||**)
- ⑫ Nopea eteenpäinkelaus, tiedoston valinta, valikon kohdan vaihtaminen (**▶▶**)
- ⑬ Pysäytys, näyttö, poistaminen (**■/DEL**)
- ⑭ Äänenvoimakkuuden pienentäminen, (-) valikon kohdan valitseminen
- ⑮ Mikrofoniliitäntä (**MIC**)
- ⑯ USB-rasia
- ⑰ Kuulokeliitäntä (**EAR**)
- ⑱ Integroitu mikrofoni

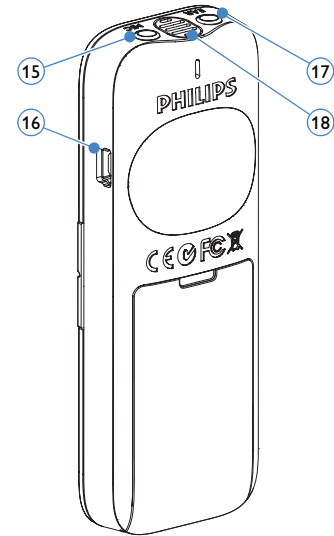
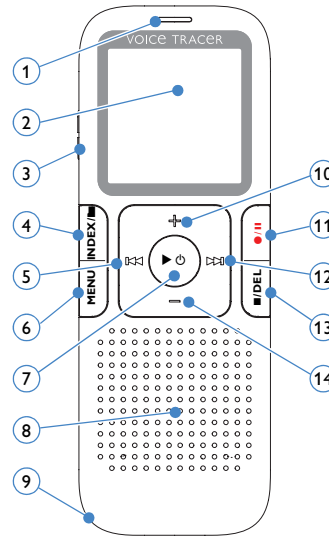

## 4 Valmistelut

### Pariston laittaminen paikoilleen

- 1 Ota paristolokeron kansi pois.
- 2 Laita paristo lokeroon oikein päin. Huomioi polariteetti.

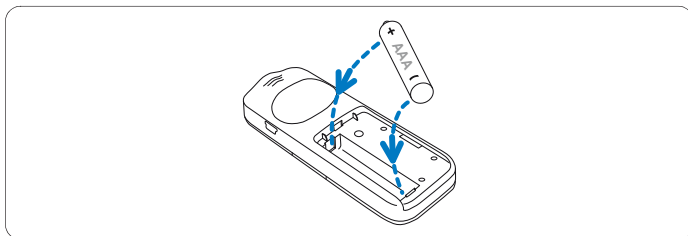

- 3 Sulje lokeron kansi.

### ⊖ Huom

- Ota paristo ulos Voice Tracer tallentimesta, kun tallennin on pitkän aikaa käyttämättä. Vuotava paristo voi vioittaa Voice Tracer laitetta.
- Jos Voice Tracer ei toimi oikein, ota paristo ulos ja laita se taas uudelleen sisään.
- Pysäytä Voice Tracer ennen pariston vaihtamista. Tiedosto voi vioittua, jos paristo otetaan pois Voice Tracer tallentimen ollessa käynnissä.
- Pariston merkkivalo vilkkuu, kun paristo on lähes tyhjä.

### Pariston lataaminen



Voice Tracer laitteen Philipsin uudelleen ladattava LFH9154-paristo voidaan ladata. Paristo latautuu automaattisesti, kun Voice Tracer on liitetty tietokoneeseen. Lataus kestää noin 2,5 tuntia.

### ⊖ Huom

- Vain Philips LFH9154 -tyypin paristo voidaan ladata.
- Lataa paristo täyteen ennen laitteen ensimmäistä käyttöä.
- Tietokoneen virran on oltava kytketty päälle lataamisen aikana.
- Jos tietokoneen USB-liitännän teho ei ole riittävä, deaktivoi lataustoiminto (lisätietoja löydät *luvusta 8, Asetusten sovittaminen sivulla 17*) ja käytä erillistä paristolaturia.



## Virran kytkeminen/katkaiseminen

- 1 Kytke laitteeseen virta painamalla ►  painiketta niin kauan, kunnes näyttöön tulee lyhyt animaatio [ ].
- 2 Katkaise laitteesta virta painamalla pysäytystilassa ►  painiketta niin kauan, kunnes näytössä on teksti BYE.

## Painikelukitus (HOLD-toiminto)

- 1 Työnnä **HOLD** kytkintä ylöspäin Hold asentoon, kun haluat lukita kaikki laitteen painikkeet.
  - Näyttöön tulee hetkeksi teksti 'On Hold', minkä jälkeen näyttö menee pois toiminnasta.

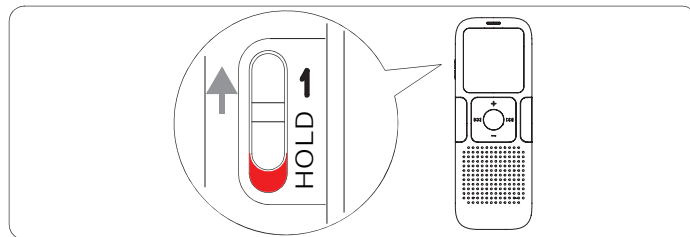

- 2 Voit poistaa painikkeiden lukituksen työntämällä **HOLD** kytkimen Off-asentoon (alas).

## Voice Tracer tallentimen käyttö tietokoneen kanssa

Voice Tracer on USB-massamuistilaitte ja tiedostojen tallennus, varmuuskopiointi ja siirto on sen ansiosta vaivatonta. Voice Tracer yhdistetään tietokoneeseen USB-liitännän kautta. Erillistä ohjelmistoa ei tarvita. Voice Tracer näkyy automaattisesti erillisenä laitteena.

## ☰ Huom

- Älä erota Voice Tracer laitetta tietokoneesta silloin, kun tiedostoja siirretään parhaillaan laitteesta tai laitteeseen. Oranssi äänityksen/toiston merkkivalo ① vilkkuu, kun tietojen siirto on käynnissä.

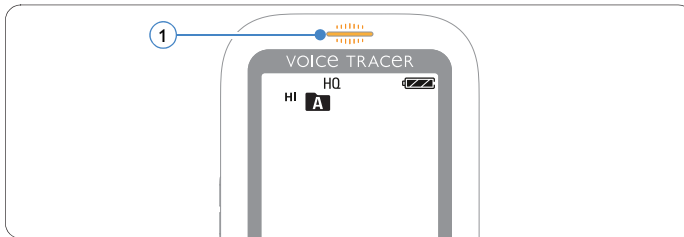

- Älä formatoi Voice Tracer tallentimen levyasemaa tietokoneella. Voice Tracer laitteen formatointi käyttää oikeaa tiedostojärjestelmää ja laatii automaattisesti tarvittavan kansion.

## 5 Äänittäminen

Lue tässä kohdassa annetut ohjeet, ennen kuin aloitat äänittämisen Voice Tracer laitteella!

### Äänitys integroidulla mikrofonilla

- 1 Valitse haluttu kansio painamalla pysäytystilassa **INDEX/■** painiketta.
- 2 Käynnistä äänitys painamalla **●/■** painiketta.
  - Äänityksen/toiston merkkivalo on punainen.
  - Suuntaa integroitu mikrofoni äänilähdettä kohti.
- 3 Voit keskeyttää äänityksen **●/■** painikkeella.
  - Äänityksen/toiston merkkivalo vilkkuu ja näytössä vilkkuu teksti **PAUSE (tauko)**.
- 4 Jatka äänitystä painamalla uudelleen **●/■** painiketta.
- 5 Lopeta äänitys **■/DEL** painikkeella.

### ☹ Huom

- Aseta ennen äänityksen aloittamista haluttu ääniaktivoitointitoiminto ja äänitystila (yksityiskohtaiset tiedot löytyvät *luvusta 8, Asetusten sovittaminen sivulla 17*).
- Tee koeäänitys varmistaaksesi, että Voice Tracer tallentimen asetukset ovat oikein. Käytä kuulokkeita äänityksen laadun tarkistamiseksi äänityksen aikana.
- Pidä **▶ ⊕** painiketta painettuna äänityksen aikana, jotta jäljellä oleva äänitysaika tulee näyttöön.
- Paina äänityksen aikana **▶▶** painiketta, kun haluat luoda uuden tiedoston.
- Jokaiseen kansioon voidaan tallentaa enintään 99 tiedostoa. Laitteeseen mahtuu yhteensä 396 tiedostoa (99 tiedostoa × 4 kansiota).
- Jos äänitysaika ylittää käytettävissä olevan kapasiteetin tai tiedostoja on 396, äänitys pysähtyy ja näyttöön tulee FULL. Poista äänityksiä tai siirrä niitä tietokoneeseen.
- Älä ota paristoja ulos äänityksen aikana. Se voi johtaa laitteen toimintavirheeseen.
- Jotta et kuormittaisi paristoa äänityksen aikana, voit liittää Voice Tracer tallentimen USB-kaapelilla tietokoneeseen. Käynnistä äänitys painamalla **●/■** painiketta vähintään yhden sekunnin ajan. Käytä äänityksen kuuntelemiseen kuulokkeita.
- Jos suunnittelet pitkään kestäväää äänitystä, vaihda paristot ennen äänityksen aloittamista.

---

## Äänitys ulkoisella mikrofonilla

Jos haluat äänittää erillisellä mikrofonilla, liitä mikrofoni mikrofoniiliitäntään ja menettele muuten samalla tavalla kuin sisäänrakennetun mikrofonin käytön yhteydessä. Sisäänrakennettu mikrofoni kytkeytyy pois toiminnasta, kun laitteeseen liitetään erillinen mikrofoni.

---

## Indeksimerkkien lisääminen

Indeksimerkeillä äänityksen tiettyjä kohtia voidaan merkitä viitekohdiksi (esim. keskustelun aiheen vaihtumiskohtaan merkitsemiseksi).

- 1 Aseta indeksimerkki painamalla äänityksen aikana **INDEX** -painiketta.
  - *Indeksinumero näkyy näytössä yhden sekunnin ajan.*

### Huom

- **INDEX** symboli ① ilmoittaa, että äänitys sisältää indeksimerkkejä.

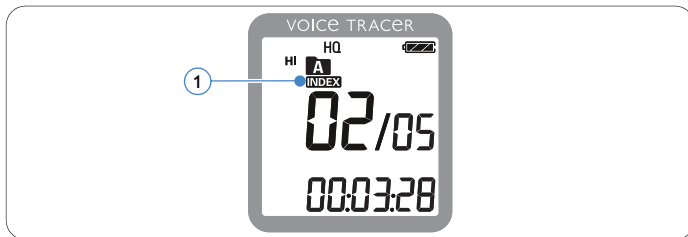

- Yhteen tiedostoon voidaan asettaa enintään 32 indeksimerkkiä.

## 6 Toisto

### Äänityksen toisto

- 1 Valitse haluttu kansio painamalla pysäytystilassa **INDEX/■** painiketta.
- 2 Valitse toistettava tiedosto **◀◀** tai **▶▶** painikkeella.
- 3 Paina **▶** **⏸** painiketta.
  - *Toiston kesto tulee näyttöön ja vihreä äänityksen/toiston merkkivalo palaa.*
- 4 Säädä äänenvoimakkuus painikkeilla **+** ja **-**.
- 5 Lopeta toisto painamalla **■/DEL** painiketta.
  - *Tiedoston kokonaistoistaika näkyy näytössä*
- 6 Jatka toistoa painamalla uudelleen **▶** **⏸** painiketta.

### ☹ Huom

Kaiutin ei ole toiminnassa, kun kuulokeliitännään on liitetty kuulokkeet.

### ☹ Musiikin toistoa koskevia ohjeita

- Tallennin tulee musiikkitiedostoja muodoissa .wma ja .mp3, ja ne voidaan siirtää tietokoneelta tallentimen musiikkikansioon. Tallennin ei tue kopiosuojattuja tiedostoja (Digital Rights Management, DRM).
- Voice Tracer tukee musiikkikansiossa enintään kahta kansiotasoa. Jokaiseen kansioon voidaan tallentaa enintään 99 tallennetta (tiedostoja ja kansioita)
- Avaa valittu tiedosto/kansio **▶** **⏸** painiketta painamalla. Palaat kansiossa yhden tason takaisinpäin, kun painat **INDEX/■** painiketta.
- Jos haluat muuttaa Equalizer-tilaa, paina toiston aikana **●/||** painiketta (Off > Pop > Jazz > Classic).

### Toistotoiminnot

#### Tiedoston valitseminen

- 1 Paina pysäytystilassa **▶▶** painiketta, kun haluat hypätä seuraavan tiedoston alkuun.
- 2 Paina pysäytystilassa **◀◀** painiketta, kun haluat hypätä edellisen tiedoston alkuun.

## Hidas, nopea, normaali toisto

- 1 Paina toiston aikana ► ⏻ painiketta vähintään yhden sekunnin ajan vaihtaaksesi normaalin, hitaan ►► ja nopean ►►► ① toiston välillä.



## Haku

- 1 Pidä ◀◀ tai ▶▶ painiketta painettuna toiston aikana, jolloin voit hakea tiettyä kohtaa kelaamalla tiedostoa nopeasti eteenpäin tai taaksepäin.
- 2 Päästä irti painikkeesta, jolloin äänitys toistetaan taas valitulla nopeudella.

## Nopea taakse- tai eteenpäinkelaus / indeksimerkin haku

- 1 Paina toiston aikana ◀◀ tai ▶▶ painiketta, kun haluat vaihtaa parhaillaan toistettavan tiedoston alkuun tai seuraavaan tiedostoon. Jos tiedostossa on indeksimerkkejä, toisto alkaa seuraavasta indeksimerkistä.

## Toiston toistaminen

Voit säätää Voice Tracer tallentimen siten, että tiedostoja toistetaan uudestaan.

## Yhden jakson toistaminen

- 1 Jos haluat toistaa uudelleen tiedoston yhden jakson tai määrittää sen toistettavaksi yhä uudelleen, paina valitussa aloituskohdassa **INDEX/** painiketta.
  - *Symboli A-B ① vilkkuu ja toistamisen symboli ↺ ② tulee näyttöön*
- 2 Paina uudelleen **INDEX/** painiketta valitussa lopetuskohdassa.
  - *Toistamisjakso alkaa.*
- 3 Paina **DEL/** painiketta, kun haluat lopettaa toiston, tai **INDEX/** painiketta, kun haluat palata takaisin normaaliin toistoon.

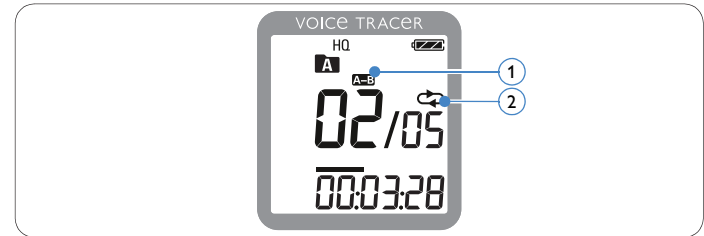

## Tiedoston tai kansion toistaminen

- 1 Paina **INDEX/** painiketta toiston aikana vähintään yhden sekunnin ajan vaihtaaksesi eri toistotilojen välillä (tiedoston toistaminen tai kansion toistaminen tai toisto satunnaisessa järjestyksessä).
- 2 Valitse haluamasi toistotila:

Symboli	Merkitys
<b>FILE</b>	Yhden tiedoston toistaminen.
<b>FOLDER</b>	Kaikkien kansiossa olevien tiedostojen toistaminen.
	Kaikkien kansiossa olevien musiikkitiedostojen toisto satunnaisessa järjestyksessä.

### Huom

Satunnaistoisto  on käytettävissä vain musiikkitiedostossa .

## 7 Poisto

### Tiedostojen ja indeksimerkkien poistaminen

- 1 Valitse haluttu kansio painamalla pysäytystilassa **INDEX**/■ painiketta.
- 2 Paina **■/DEL** painiketta vähintään yhden sekunnin ajan.
  - Näyttöön tulee teksti *DELETE*.
- 3 Valitse poistotoiminto **◀◀** tai **▶▶** painikkeella:

Symboli	Merkitys
<b>FILE</b>	Yksittäisen tiedoston poistaminen.
<b>FOLDER</b>	Kaikkien kansiossa olevien tiedostojen poistaminen.
<b>INDEX</b>	Kaikkien yhdessä tiedostossa olevien indeksimerkkien poistaminen.

- 4 Paina **▶** **⏻** painiketta
- 5 Paina **◀◀** tai **▶▶** painiketta ja valitse poistettava tiedosto, kansio tai indeksimerkeillä varustettu tiedosto.
- 6 Paina uudelleen **▶** **⏻** painiketta.
  - Näyttöön tulee *NO* (ei).
- 7 Valitse **YES** (kyllä) painamalla **◀◀** tai **▶▶** painiketta.
- 8 Vahvista painamalla **▶** **⏻** painiketta.

### ⊖ Huom

Tiedostot numeroidaan uudelleen automaattisesti.













## 8 Asetusten sovittaminen



Voit sovittaa Voice Tracer tallentimen asetuksia äänitilanteen ja omien mieltymystesi mukaisesti.

- 1 Avaa valikko **MENU** painiketta painamalla, kun Voice Tracer on pysäytystilassa.
  - Näytössä on teksti *MODE* ja sillä hetkellä asetettu toistotila vilkkuu.
- 2 Navigoi asetusymbolien palkissa ylös tai alas **+** tai **-** painikkeella.
- 3 Muuta näytettyä asetusta **◀◀** tai **▶▶** painikkeella. Uusi asetukset otetaan automaattisesti käyttöön (poikkeukset: **FORMAT** ja **SPLIT** toiminnot on vahvistettava **▶** **☺** painiketta painamalla).
- 4 Voit nyt tehdä lisää asetuksia tai poistua valikosta **MENU** painiketta painamalla.

Symboli / vaihtoehto	Näyttö	Kuvaus
SLP		Valittavissa on erilaisia äänitiloja:
LP		HQ, SP, LP tai SLP kauemmin kestävä
SP		äänitystä varten. Löydät lisätietoja
HQ		luvusta 11, <i>Tekniset tiedot (sivulla 21)</i> .
SHQ		
PCM		

Symboli / vaihtoehto	Näyttö	Kuvaus
 MIC	HI LO	Äänitusherkkyyden säätäminen äänitysympäristöön sopivaksi ja taustahälyn välttämiseksi.
 VA	On Off	Ääniaktivoitu äänitustoiminto mahdollistaa äänittämisen ilman, että on painettava painiketta. Kun ääniaktivoitu äänitys on aktivoitu, äänitys käynnistyy heti, kun alat puhua. Kun lopetat puhumisen, Voice Tracer keskeyttää äänityksen automaattisesti kolmen sekunnin kuluttua ja käynnistää sen taas, kun alat puhua.
 CLVOICE	On Off	Hiljaisten kohtien dynaaminen korostaminen parantaa hiljaisen puheen ymmärtämistä.
 BEEP	Yes No	Voice Tracer antaa merkkiäänän, kun painiketta painetaan tai kun laitteessa on virheitä.

Symboli / näyttö	Vaihtoehto	Kuvaus
 5 15 AUTOOFF		Voice Tracer kytkeytyy automaattisesti 5 tai 15 minuutin kuluttua pois toiminnasta, kun laitetta ei käytetä.
 No Yes FORMAT		Kaikkien tiedostojen poistaminen Voice Tracer aitteesta. Siirrä kaikki tärkeät tiedostot tietokoneeseen ennen tallentimen formatointia. Vahvista valintasi ►  painikkeella.
 INFO		Laitteohjelmistoversion ja julkaisupäivämäärän näyttö. Esimerkki: 100 06/01/2010
 On Off LIGHT		Näytön valo palaa muutaman sekunnin ajan, kun jotakin painiketta painetaan.
 No Yes SPLIT		Yhden suurikokoisen tiedoston jakaminen kahdeksi erilliseksi tiedostoksi, jotta sen arkistointi tai lähettäminen sähköpostitse on helpompaa tai jotta jokin tiedoston osa voidaan poistaa. Jaa tiedosto kahteen osaan toistamalla sen siihen kohtaan asti, josta haluat jakaa sen. Aya sitten <b>SPLIT</b> valikko. Vahvista valintasi ►  painikkeella.

Symboli / näyttö	Vaihtoehto	Kuvaus
 30 60 DIVIDE Off		Automaattisen jakamisen toiminnolla äänitys tapahtuu 30 tai 60 minuutin välein automaattisesti uuteen tiedostoon. Pitkien äänitysten (esimerkiksi neuvottelut tai luennot) löytäminen, työstäminen ja arkistointi on helpompaa.
 On Off CHARGE		Kun lataustoiminto on kytketty päälle, ladattava paristo latautuu automaattisesti, kun Voice Tracer on liitetty tietokoneeseen.
 Pop Jazz Clas Of EQUALI		Toiminnolla voidaan sovittaa taajuuksia kuunneltavan musiikin mukaisesti. Valitse kuuntelemaasi musiikkiin sopiva asetus.

---

## 9 Laiteohjelmiston päivittäminen

Voice Tracer laitetta ohjataan sisäisen ohjelman, ns. laiteohjelmiston kautta. Laiteohjelmiston jälleenkehittelyä jatketaan ja mahdollisia virheitä korjataan jatkuvasti.

Laiteohjelmistosta on saatettu julkaista uudempi versio (päivitys, “update”) sen jälkeen, kun hankit Voice Tracer laitteen. Voit siinä tapauksessa päivittää laitteen laiteohjelmiston.

- 1 Liitä Voice Tracer sen mukana toimitetulla USB-kaapelilla tietokoneeseen.
- 2 Lataa Voice Tracer mallisi laiteohjelmiston päivitys internetistä ([www.philips.com](http://www.philips.com)) tietokoneeseesi.
- 3 Kopioi uusi laiteohjelmistotiedosto Voice Tracer tallentimen kantahakemistoon.
- 4 Irrota Voice Tracer tietokoneesta, jotta laiteohjelmisto päivittyy automaattisesti.

### Huom

- Huomaa, että laiteohjelmistotiedoston on oltava kantahakemistossa, jotta automaattinen päivitys on mahdollista.
- Päivityksen päätyttyä laiteohjelmistotiedosto poistetaan automaattisesti. Voice Tracer kytkeytyy sen jälkeen pois päältä.

---

## 10 Usein kysytyt kysymykset

Tässä luetellut usein esitettyjen kysymysten vastaukset auttavat ratkaisemaan Voice Tracer -laitteessa mahdollisista ilmaantuvia ongelmia. Jos niistä ei ole apua, käänny jälleenmyyjän puoleen tai vieraile Internet-sivuillamme:

**[www.philips.com/support](http://www.philips.com/support)**

---

### **Voice Tracer -tallentimeen ei voi kytkeä virtaa.**

- Paristo on tyhjä tai sitä ei ole laitettu oikein laitteeseen. Vaihda paristo uuteen ja varmista, että se on paristolokerossa oikein päin.

---

### **Voice Tracer ei äänitä.**

- Voice Tracer on HOLD tilassa. Työnnä HOLD kytkin "Off" asentoon.
- Maksimimäärä äänityksiä on tehty tai äänityskapasiteettia ei enää ole jäljellä. Poista äänityksiä tai siirrä niitä ulkoiseen laitteeseen.

---

### **Kaiuttimesta ei kuulu mitään.**

- Laitteeseen on liitetty kuulokkeet. Vedä kuulokkeet irti.
- Äänenvoimakkuus on säädetty pienimmän arvon mukaiseksi. Sääda äänenvoimakkuutta.

---

### **Voice Tracer ei toista äänityksiä.**

- Voice Tracer on HOLD tilassa. Työnnä HOLD kytkin "Off" asentoon.
- Paristo on tyhjä tai sitä ei ole laitettu oikein laitteeseen. Vaihda paristo uuteen ja varmista, että se on paristolokerossa oikein päin.
- Tallentimella ei ole vielä tehty äänityksiä. Tarkista äänitysten lukumäärä.

---

### **Voice Tracer ei pysähdy, keskeytä, toista eikä äänitä.**

- Voice Tracer on HOLD-tilassa. Työnnä HOLD kytkin "Off" asentoon.

---

### **Kuulokkeista ei kuulu mitään.**

- Kuulokkeita ei ole liitetty oikein. Liitä kuulokkeet oikein.
- Äänenvoimakkuus on säädetty pienimmän arvon mukaiseksi. Sääda äänenvoimakkuutta.

## 11 Tekniset tiedot

### Liitännät

Kuulokkeet	3,5 mm liitin Impedanssi: 16 $\Omega$ tai enemmän
Mikrofoni	3,5 mm liitin Impedanssi: 2,2 k $\Omega$
USB	High-speed USB 2.0, minipistoke

### Näyttö

Tyyppi	LCD-segmenttinäyttö
Kuvaruudun läpimitta	34,5 mm / 1,4 "
Taustavalo	Valkoinen

### Muisti

Sisäänrakennetun muistin kapasiteetti	4 GB
Sisäänrakennetun muistin tyyppi	NAND Flash
Erillinen laite (PC)	Kyllä

### Äänitys

Muoto	MPEG1 Layer 3 (MP3) PCM (WAV)
Mikrofoni	Sisäänrakennettu herkkä kohinaton mikrofoni, mono
Äänitystilat	PCM (WAV/mono) SHQ, HQ, SP, L P, SLP (MP3/mono)
Bittinopeus (sisäänrakennettu mono- / ulkoinen stereomikrofoni)	PCM: 705 / 1411 kbit/s SHQ: 192 / 256 kbit/s HQ: 64 / 128 kbit/s SP: 48 / 96 kbit/s LP: 32 / 64 kbit/s SLP: 8 / 16 kbit/s
Äänitysaika (sisäänrakennettu mono- / ulkoinen stereomikrofoni, noin)	SLP: 44 / 22 päivää LP: 11 / 5,5 päivää SP: 8 / 4 päivää HQ: 5,5 / 2,75 päivää SHQ: 2 / 1 päivää PCM: 0,5 / 0,25 päivää
Näytteenottonopeus	PCM/SHQ: 44,1 kHz HQ: 22 kHz SP/LP/SLP: 16 kHz

## Kaiutin

Tyyppi	Sisäänrakennettu dynaaminen kaiutin
Halkaisija	23 mm / 0,9 tuumaa
Lähtöteho	110 mW
Äänen parantaminen	ClearVoice

## Musiikin toisto

Pakkausmuoto	MP3, WMA
MP3 bittinopeus	8–320kbit/s
WMA bittinopeus	48–320 kbit/s (44 kHz), stereo 64–192 kbit/s (48 kHz), stereo
Ei tue Digital Management (DRM)	Right -suojausta
Taajuuskorjaimen (equalizer) asetukset	Pop, jazz, klassinen

## Paristot

Tyyppi	AAA/LR03-alkaliparistot tai Philips AAA NiMH-akku LFH9154
Lukumäärä	1 kpl
Ladattava	Kyllä, USB: n kautta, Philips NiMH-akku LFH9154
Käyttöikä (enint.)	19 tuntia (SLP-äänitystila)

## Järjestelmävaatimukset

Käyttöjärjestelmä	Windows 7/Vista/XP/2000, MacOSX, Linux
Liitäntä	Vapaa USB-liitäntä

## Käyttöolosuhteet

Lämpötila	5° – 45°C
Ilmankosteus	10 % – 90 %, ei-kondensoituva

## Mitat ja paino

Leveys × korkeus × syvyys	38 × 105 × 16,4 mm / 1,5 × 4,1 × 0,6 "
Paino paristojen kanssa	55 g (0,12 lb)

## Digital recorder | Enregistreur numérique | Digitaalinen tallennin | Цифровой рекордер

Produced by  
Philips Austria GmbH,  
Speech Processing,  
Gutheil-Schoder-Gasse  
12, 1102 Vienna, Austria

Imported by/Importé par  
Philips Speech Processing  
North America,  
66 Perimeter Center East,  
Atlanta, GA 30346  
or/ou 281 Hillmount Road,  
Markham, ON L6C 2S3

Εισαγωγέας: Φίλιπς Ελλάς  
Α.Ε.Β.Ε., 25ης Μαρτίου 15,  
177 78 Ταύρος  
Χώρα προέλευσης: Κορέα  
Importator: Philips Romania SRL,  
Str. Fabrica de Glucoza Nr. 17,  
Bucuresti - 020331

Forgalmazó: Philips  
Magyarország Kft., Fehérvári  
út 84/a, 1119 Budapest  
Származási ország: Korea  
Dystrybutor: Philips Polska Sp.  
z o.o., Al. Jerozolimskie 195B,  
02-222 Warszawa

Цифровой диктофон  
Philips Произведено под  
контролем:  
Philips Austria GmbH,  
Speech Processing,  
Гутхайл-Шодер-Гассе  
12, 1102 Вена, Австрия

Импортер: ООО  
«Филипс», Российская  
Федерация, 119048 г.  
Москва, ул. Усачева,  
д. 35А. Товар не  
подлежит обязательной  
сертификации.

Dovozca:  
Philips Česká republika s.r.o.,  
Šafránkova 1, 155 00 Praha 5  
Dovozca:  
Philips Slovakia s.r.o.,  
Plynárenská 7/B,  
821 09 Bratislava

Made in Korea • Fabriqué en Corée • Valmistettu Koreassa • Сделано в Корее

Register your product and get support at  
[www.philips.com/welcome](http://www.philips.com/welcome)



1 GB/Go = 1 000 000 000 bytes/octets, available storage capacity will be less | la capacité de stockage disponible sera inférieure | Todellinen käytettävissä olevan muistin koko on pienempi  
© 2011 Koninklijke Philips Electronics N.V. All rights reserved. Trademarks are the property of Koninklijke Philips Electronics N.V. or their respective owners.



Pidätämme oikeuden teknisten tietojen muuttamiseen ilmoittamatta siitä ennakkoon.

Tavaramerkit ovat Royal Philips Electronicsin tai kunkin omistajan omaisuutta.

© 2011 Royal Philips Electronics. Kaikki oikeudet pidätetään.

Asiakirjan versio 3.0, 2011-02-01.