

Registrera din produkt och få hjälp från

www.philips.com/welcome

VOICE TRACER

LFH0655



SV Användarhandbok

PHILIPS

Innehållsförteckning

1	Välkommen	3	6	Uppspelning	12
	Produkthighlights	3		Uppspelning av en inspelning eller musikfil	12
2	Viktigt	4		Återgivningsfunktioner	12
	Säkerhet	4		Upprepad uppspelning	13
	Hörselsäkerhet	4	7	Radera	15
	Kassera en gammal produkt	5		Radera filer och indexmarkeringar	15
3	Din Voice Tracer digital inspelningsenhet	6	8	Anpassa inställningar	16
	Leveransomfång	6			
	Översikt	7	9	Uppdatering av firmware	18
4	Första stegen	8	10	Vanliga frågor	19
	Sätta i batteriet	8			
	Ladda batteriet	8	11	Tekniska data	20
	På-/avslagning	9			
	Knapplös (HOLD-funktion)	9			
	Använda Voice Tracern med en dator	9			
5	Inspelning	10			
	Inspelning med den integrerade mikrofonen	10			
	Inspelning med en extern mikrofon	11			
	Lägga till indexmarkering	11			

1 Välkommen

Välkommen till Philips! Vi är glada att du har bestämt dig för en produkt från oss. På vår webbplats får du omfattande stöd av Philips i form av bruksanvisningar, programnedladdningar, garanti-information och mycket mer:

www.philips.com

Produkthighlights

- ClearVoice – för en dynamisk höjning av tysta inspelningspassager för utmärkt språkförståelighet
- One-Touch-inspelning – från avstängd till inspelning med bara en knapptryckning!
- Inspelning i det vanliga MP3-formatet
- Supersnabb överföring av inspelningar och data via USB 2.0-höghastighetsförbindelsen
- Röstaktiverad inspelning för handsfree-diktering
- USB-masslagring ger maximal kompatibilitet
- Snabb och enkel filhantering med fyra mappar

2 Viktigt

Säkerhet

- Skydda apparaten från regn och vatten för att undvika kortslutning.
- Utsätt inte apparaten stark värme orsakad av värmeanläggningar eller direkt solstrålning.
- Skydda kablarna från att klämmas ihop, särskilt vid kontakter.
- Säkerhetskopiera dina filer. Philips tar inget ansvar för dataförlust.

Hörselsäkerhet

Håll dig till följande när du använder hörlurarna:

- Ställ in en rimlig volym och använd inte hörlurarna för länge.
- Se noga till att inte ställa volymen starkare än ditt öra tål.
- Ställ in volymen så att du hela tiden kan höra vad som händer runt omkring dig.
- I potentiellt farliga situationer bör du vara mycket försiktig eller stänga av enheten helt en stund.
- Använd inte hörlurarna när du kör bil, cyklar, åker skateboard o.s.v. Du kan skapa trafikfaror och bryter därmed eventuellt mot lagliga bestämmelser.

Viktigt (för modeller med hörlurar):

Philips garanterar att dess ljudspelares maximala ljudstyrka stämmer överens med gällande bestämmelser, dock endast med de hörlurar som följer med i leveransomfånget. Måste dessa hörlurar bytas ut bör du köpa en Philips-modell som är identisk med originalet.

Kassera en gammal produkt

- Produkten är tillverkad av högkvalitativa material och komponenter vilka kan återvinnas och återanvändas.
- Den överstrukna soptunnan innebär att apparaten motsvarar det europeiska direktivet 2002/96/EC.
- Informera dig om ditt lokala insamlingssystem för elektriska och elektroniska apparater.
- Följ de lokala gällande föreskrifterna och släng inte den här produkten i hushållsavfallet. Genom korrekt bortskaffning av gamla apparater förhindras potentiellt skadliga konsekvenser för miljö och hälsa.
- Batterier och inbyggda, uppladdningsbara batterier innehåller ämnen som är miljöfarliga. Därför måste de slängas på särskilda insamlingsplatser.



3 Din Voice Tracer digital inspelningsenhet

Leveransomfång

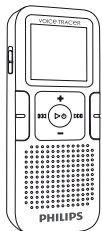

Digital
inspelningsenhet



Snabbstartsguide



1 × AAA
batteri



USB-kabel



Stereomikrofon med klips



Stereohörlurar

Översikt

- ① Inspelning-/uppspelningsindikering
- ② Display
- ③ Hold-brytare
- ④ Index, mapp, upprepa (**INDEX/■**)
- ⑤ Snabb bakåtspolning, fil-urval, ändra menyalternativ (**⏮**)
- ⑥ Meny (**MENU**)
- ⑦ På-/avslagning, uppspelning/paus, uppspelningshastighet (**▶ ⏸**)
- ⑧ Högtalare
- ⑨ Öppning för bärrem
- ⑩ Starkare volym, välj menypunkt (**+**)
- ⑪ Inspelning, paus, påslagning (**●/||**)
- ⑫ Snabb framåtspolning, fil-urval, ändra menyalternativ (**▶▶**)
- ⑬ Stopp, displayindikering, radera (**■/DEL**)
- ⑭ Svagare volym, välj menypunkt (**-**)
- ⑮ Mikrofonanslutning (**MIC**)
- ⑯ USB-port
- ⑰ Uttag till hörlurar (**EAR**)
- ⑱ Integrerad mikrofon

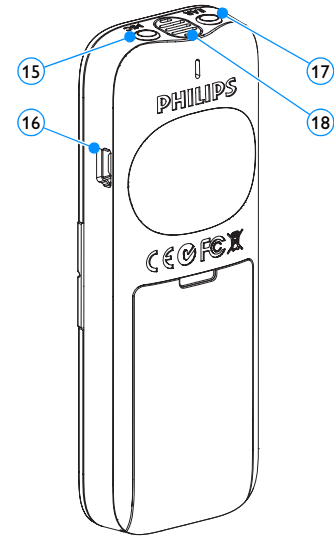
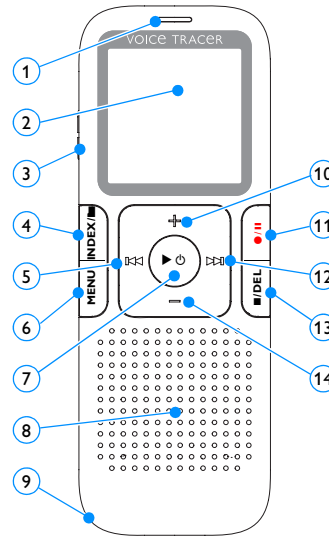

4 Första stegen

Sätta i batteriet

- 1 Ta av batterifacket lock.
- 2 Sätt i batteriet så som anges. Se till att polariteten blir rätt.

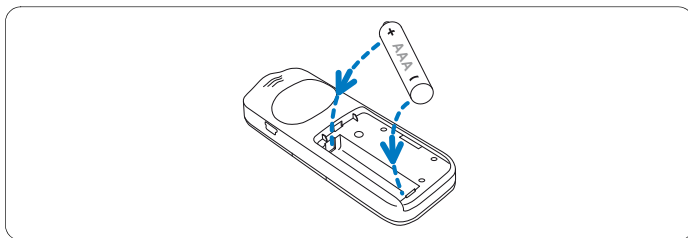

- 3 Stäng locket igen.

ⓘ Anvisningar

- Ta ut batteriet om du inte använder din Voice Tracer en längre tid. Voice Tracern kan skadas av ett otätt batteri.
- Om Voice Tracern inte fungerar korrekt ska du ta ut batteriet och sätta i det igen.
- Stäng av Voice Tracern före du byter ut batteriet. Tar du ut batteriet när Voice Tracern är igång kan filen skadas.
- När batteriet nästan är tomt blinkar batteriindikeringen.

Ladda batteriet

Det uppladdningsbara batteriet LFH9154 från Philips kan laddas i Voice Tracern. När Voice Tracern är ansluten till en dator laddas det uppladdningsbara batteriet automatiskt. En komplett laddningscykel tar ca 2,5 timmar.

ⓘ Anvisningar

- Det är endast det medföljande batteriet av typen Philips LFH9154 som kan laddas.
- Ladda batteriet helt och hållet före den första användningen.
- Datorn måste vara påslagen under uppladdningen.
- Om datorns USB-port inte har tillräcklig strömkapacitet ska du avaktivera uppladdningsfunktionen (information om det hittar du i *Kapitel 8, Anpassa inställningar på sida 16*) och använda en extern batteriladdare.

På-/avslagning

- 1 För att slå på enheten trycker du på knappen ► ☰ så länge tills en kort animation [] visas på displayen.
- 2 För att stänga av trycker du på knappen ► ☰ i stoppläget tills BYE visas på displayen.

Knapplås (HOLD-funktion)

- 1 Skjut brytaren **HOLD** uppåt till läget Hold för att låsa alla enhetens knappar.
 - På displayen visas kort "On Hold" och sen avaktiveras displayen.

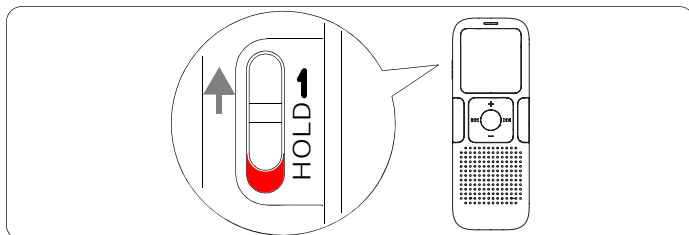

- 2 Lås upp knapplåset genom att skjuta brytaren **HOLD** till off-läget (neråt).

Använda Voice Tracern med en dator

Din Voice Tracer fungerar som USB-masslagringsenhet och erbjuder okomplicerade metoder att spara, säkerhetskopiera och flytta filer. Voice Tracern förbinds med en dator via en USB-anslutning. Du behöver inte installera några särskilda program. Voice Tracern visas automatiskt som flyttbar lagringsenhet.

⊖ Anvisningar

- Skilj inte Voice Tracern från datorn när filer flyttas från resp. till enheten. Under dataöverföringen blinkar den orangefärgade inspelnings-/uppspelningsindikeringen ①.

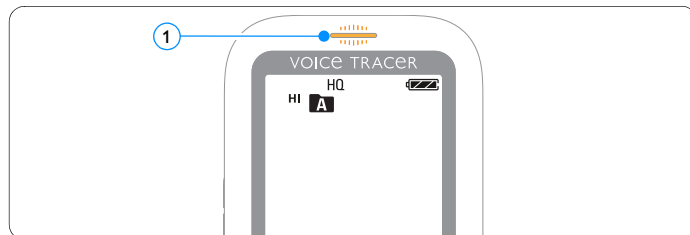

- Formatera inte Voice Tracerns hårddisk på en dator. Formateringen hos Voice Tracern använder rätt filsystem och upprättar automatiskt de nödvändiga mapparna.

5 Inspelning

När du gör den första inspelningen med din Voice Tracer ska du följa anvisningarna i det här avsnittet!

Inspelning med den integrerade mikrofonen

- 1 Tryck i stoppläget på knappen **INDEX/■** för att välja önskad mapp.
- 2 Starta inspelningen genom att trycka på knappen **●/||**.
 - *Inspelnings-/uppspelningsindikeringen lyser röd.*
 - *Rikta den integrerade mikrofonen mot ljudkällan.*
- 3 Tryck på knappen **●/||** för att avsluta inspelningen.
 - *Inspelnings-/uppspelningsindikeringen blinkar och på displayen blinkar PAUSE.*
- 4 Tryck på knappen **●/||** igen för att fortsätta inspelningen.
- 5 Tryck på knappen **■/DEL** för att avsluta inspelningen.

☰ Anvisningar

- Ange önskad röstaktiveringsfunktion och inspelningsläge före du startar inspelningen (mer information om det hittar du i *Kapitel 8, Anpassa inställningar på sida 16*).
- Gör en testinspelning för att kontrollera att inställningarna i din Voice Tracer är korrekta. Använd hörlurarna för att samtidigt kontrollera inspelningskvaliteten.
- Håll **▶ ⏻** nertryckt under inspelningen för att visa kvarvarande inspelningstid.
- Tryck på **▶▶** under inspelningen för att skapa en ny fil.
- I varje mapp går det att spara maximalt 99 filer. Den totala kapaciteten är 396 filer (99 filer × 4 mappar).
- Om inspelningstiden överstiger den tillgängliga kapaciteten eller 396 filer nås, stoppas inspelningen och "FULL" visas på displayen. Radera några inspelningar eller för över dem till en dator.
- Ta inte ut batteriet när du spelar in. Det kan leda till felfunktioner i enheten.
- Anslut USB-kabeln mellan Voice Tracer och en dator vid inspelning så att du inte helt tömmer batteriet. Tryck minst en sekund på knapp **●/||** för att börja inspelningen. Använd hörlurarna när du lyssnar på uppspelningen.
- Om inspelningen ska göras under en längre tidsperiod bör du byta batterier före du startar inspelningen.

Inspelning med en extern mikrofon

Om du vill göra en inspelning med en extern mikrofon ansluter du mikrofonen till mikrofonuttaget och fortsätter på samma sätt som med den integrerade mikrofonen. När du ansluter en extern mikrofon stängs den integrerade mikrofonen av.

Lägga till indexmarkering

Med indexmarkeringar kan du markera speciella ställen i en inspelning som referenspunkter (för att t.ex. markera början på ett nytt samtalstema).

- 1 Tryck på knappen **INDEX**/ under en inspelning för att sätta en indexmarkering.
 - *Indexnumret visas en sekund.*

Anvisningar

- Symbolen **INDEX**  anger att en inspelning har indexmarkeringar.

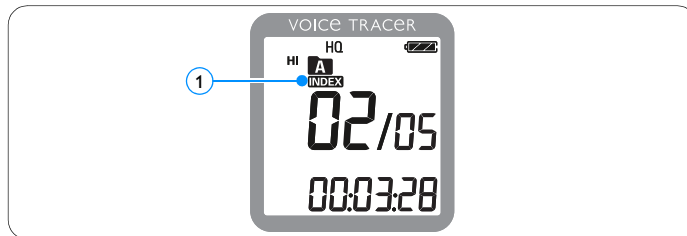

- Upp till 32 indexmarkeringar kan sättas per fil.

6 Uppspelning

Uppspelning av en inspelning eller musikfil

- 1 Tryck i stoppläget på knappen **INDEX/■** för att välja önskad mapp.
- 2 Tryck på knappen **◀◀** eller **▶▶** för att välja filen som ska spelas upp.
- 3 Tryck på knappen **▶ ⏻**.
 - Uppspelningstiden visas på displayen och den gröna inspelnings-/uppspelningsindikeringen lyser.
- 4 Ställ in volymen med knapparna **+** och **-**.
- 5 Tryck på knappen **■/DEL** för att avsluta uppspelningen.
 - Filens totala uppspelningstid visas på displayen.
- 6 Tryck på knappen **▶ ⏻** igen för att fortsätta uppspelningen från föregående ställe.

⊖ Anvisning

När hörlurarna är anslutna till hörlursuttaget är högtalaren avaktiverad.

⊖ Anvisningar om musikuppspelningen

- Inspelaren stödjer musikfiler i formaten .wma och .mp3 vilka kan föras över från en dator till musikmappen i enheten. Filer med kopieringsskydd (Digital Rights Management, DRM) stöds inte.
- Voice Tracern stöder musikmappar med upp till två mappnivåer. Det går att spara upp till 99 inmatningar (filer och mappar) i varje mapp.

- Tryck på knappen **▶ ⏻** för att öppna en vald fil/mapp. Du kommer tillbaka till mappen en nivå upp genom att trycka på knappen **INDEX/■**.
- Vill du ändra equalizer-läget trycker du på knappen **●/||** (Off > Pop > Jazz > Classic) under musikuppspelningen.

Återgivningsfunktioner

Välja en fil

- 1 Tryck i stoppläget kort på knappen **▶▶** för att hoppa till början av nästa fil.
- 2 Tryck i stoppläget kort på knappen **◀◀** för att hoppa till början av föregående fil.

Långsam, snabb, normal återgivning

- 1 Håll, under uppspelningen, knappen **▶ ⊕** intryckt i minst en sekund för att växla mellan normal, långsam **▶▶** och snabb **▶▶▶▶** ① återgivning.



Söka

- 1 Håll nere knappen **◀◀** eller **▶▶** nertryckt under uppspelningen för att snabbt söka bakåt eller framåt i den aktuella filen.
- 2 Släpp knappen för att fortsätta uppspelningen i den valda hastigheten.

Snabbspolning bakåt och framåt / hitta en indexmarkering

- 1 Tryck, under uppspelningen, på knappen **◀◀** eller **▶▶** för att komma till början på den fil du lyssnar på eller byta till nästa fil. Har filen indexmarkeringar börjar uppspelningen vid nästa indexmarkering.

Upprepad uppspelning

Du kan ställa in Voice Tracern så att filerna repeteras eller spelas upp i slumpvis ordning.

Repetera en sekvens

- 1 Vill du repetera en sekvens i en fil eller lägga den som slinga trycker du på knappen **INDEX/■** vid den valda startpunkten.
 - På displayen blinkar symbolen **A-B** ① och slinga-symbolen **↻** ② visas.
- 2 Tryck på knappen **INDEX/■** igen vid den fastställda slutpunkten.
 - Upprepningssekvensen börjar.
- 3 Tryck på knappen **■/DEL** när du vill avsluta uppspelningen eller tryck på knappen **INDEX/■** för att gå tillbaka till den normala uppspelningen.

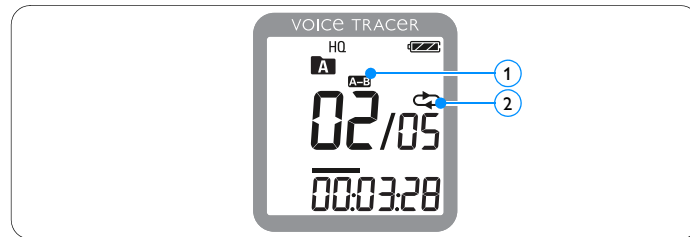



Upprepa en fil eller en mapp

- 1 Håll knappen **INDEX/■** intryckt minst en sekund under uppspelningen för att växla mellan uppspelningslägena (upprepa fil, upprepa mapp eller spela upp i slumpvis ordning).
- 2 Välj önskat uppspelningsläge:





Symbol	Betydelse
FILE	Repetera en fil.
FOLDER	Repetera alla filer i en mapp.
	Spela alla musikfiler i en mapp i slumpvis ordning.



Anvisning







Den slumpvisa uppspelningen  är endast tillgänglig i  musikmappen.

7 Radera

Radera filer och indexmarkeringar

- 1 Tryck i stoppläget på knappen **INDEX**/ för att välja önskad mapp.
- 2 Håll knappen /**DEL** intryckt minst en sekund.
 - På displayen visas **DELETE**.
- 3 Tryck på knappen  eller  för att välja ett raderingsalternativ:

Symbol	Betydelse
	En enda fil raderas.
	Alla filer i en mapp raderas.
	Alla indexmarkeringar i en fil raderas.

- 4 Tryck på knappen .
- 5 Tryck på knappen  eller  för att välja filen, mappen eller filen med indexmarkeringar som/ska rade/ras.
- 6 Tryck på knappen  igen.
 - **NO (Nej)** visas.
- 7 Tryck på knappen  eller  för att välja **YES (Ja)**.
- 8 Tryck på knappen  för att bekräfta.

Anvisning





Filerna numreras om automatiskt.





8 Anpassa inställningar



Du kan anpassa inställningarna i din Voice Tracer efter inspelningssituation och vad du själv föredrar.

- 1 För att öppna menyn trycker du på knappen **MENU** när Voice Tracern är stoppad.
 - På displayen visas *MODE* och det nuvarande inställda inspelningsläget blinkar.
- 2 Tryck på knappen **+** eller **-** för att navigera uppåt eller neråt i listan över inställningssymboler.
- 3 Tryck på knappen **◀◀** eller **▶▶** för att ändra de visade inställningarna. De nya inställningarna börjar gälla automatiskt (undantag: funktionerna *FORMAT* och *SPLIT* måste bekräftas genom att du trycker på knappen **▶** ☺).
- 4 Du kan göra fler inställningar eller lämna menyn genom att trycka på knappen **MENU**.

Symbol / Display	Val	Beskrivning
SLP		Välj mellan olika inspelningslägen:
LP		okomprimerat PCM-format, SHQ, HQ, SP, LP
SP		eller SLP för en längre inspelningstid. Mer
HQ		information om detta hittar du i <i>Kapitel 11</i> ,
SHQ		<i>Tekniska data på sida 20</i> .
PCM		

Symbol / Display	Val	Beskrivning
 MIC	HI LO	Ställ in inspelningskänsligheten för att anpassa den till den omgivande miljön och minska bakgrundsbrus.
 VA	On Off	Röstaktiverad inspelning är en praktisk funktion som gör att du kan spela in utan att behöva trycka på knappar. När den röstaktiverade inspelningen är aktiverad börjar inspelningen så snart du börjar prata. När du slutar prata avbryter Voice Tracern automatiskt inspelningen efter tre sekunder och börjar spela in så snart du börjar prata igen.
 CLVOICE	On Off	Dynamisk höjning av tysta passager för att öka förståeligheten hos tysta röster.
 BEEP	Yes No	Voice Tracern avger en ton när en knapp trycks ner eller vid fel.

Symbol / Display	Val	Beskrivning
 AUTOOFF	5 15	Voice Tracern stänger automatiskt av sig efter 5 eller 15 minuters inaktivitet.
 FORMAT	No Yes	Radera alla filer på Voice Tracern. Överför alla viktiga filer till en dator före enheten formateras. Bekräfta ditt val med knappen ► ⏻
 INFO		Visa firmwareversion och utgivningsdatum. Exempel: 100 06/01/2010
 LIGHT	On Off	Displayen fortsätter att lysa några sekunder när en knapp trycks ner.
 SPLIT	No Yes	Dela upp en stor fil i två separata filer så att de är enklare att arkivera eller skicka via e-post, eller så att en del av filen kan raderas. För att dela en fil spelar du den till stället där den ska delas. Öppna sen menyn SPLIT . Bekräfta ditt val med knappen ► ⏻

Symbol / Display	Val	Beskrivning
 DIVIDE	30 60 Off	Med funktionen för automatisk delning skapas en ny fil automatiskt var 30:e eller 60:e minut. Därigenom är det lättare att hitta, bearbeta och arkivera långa inspelning, t.ex. tal eller föreläsningar.
 CHARGE	On Off	När uppladdningsfunktionen är påslagen laddas det uppladdningsbara batteriet automatiskt när Voice Tracern är ansluten till en dator.
 EQUALI	Pop Jazz Clas Off	Den här funktionen förbättrar lyssningsupplevelsen av musikuppspelningen genom speciella frekvensanpassningar. Välj lämpliga inställningar för din musik.

9 Uppdatering av firmware

Voice Tracern styrs av ett internt program som kallas för firmware. Inom ramen för produktvård vidareutvecklas firmware och tidigare fel korrigeras.

Möjligen har en nyare version (en uppdatering) av firmware kommit sedan du köpte din Voice Tracer. I så fall är det lätt för dig att uppdatera din enhets firmware till den aktuella versionen.

- 1 Anslut din Voice Tracer till en dator med hjälp av den medföljande USB-kabeln.
- 2 Ladda ner firmware-uppdateringen till din Voice Tracer-modell från www.philips.com till din dator.
- 3 Kopiera den nya firmware-filen i Voice Tracerns rotkatalog.
- 4 Ta ur Voice Tracern från datorn så att firmware uppdateras automatiskt.

Anvisningar

- Var god beakta att firmware-filen måste ligga i rotkatalogen för att den automatiska uppdateringen ska kunna genomföras.
- När uppdateringen är klar raderas firmware-filen automatiskt. Efter det stängs Voice Tracern av.

10 Vanliga frågor

Svaren på de vanliga frågorna hjälper dig att lösa enkla problem med din Voice Tracer. Lyckas du inte lösa det själv ska du kontakta din återförsäljare eller gå in på vår hemsida:

www.philips.com/support

Voice Tracern går inte att sätta på.

- Batteriet är tomt eller inte isatt ordentligt. Ersätt batteriet med ett nytt och se till att det är isatt ordentligt.

Voice Tracern spelar inte in något.

- Voice Tracern är i läget HOLD. Skjut brytaren HOLD till läget "Off".
- Det maximala antalet inspelningar har nåtts eller upptagningskapaciteten är förbrukad. Radera några inspelningar eller för över dem till en dator.

Det hörs inte något från högtalarna.

- Hörlurarna är isatta. Dra ut hörlurarna.
- Volymen är satt på det lägsta värdet. Ställ in volymen högre.

Voice Tracern spelar inte upp någon inspelning.

- Voice Tracern är i läget HOLD. Skjut brytaren HOLD till läget "Off".
- Batteriet är tomt eller inte isatt ordentligt. Ersätt batteriet med ett nytt och se till att det är isatt ordentligt.
- Du har inte gjort någon inspelning än. Kontrollera antalet inspelningar.

Voice Tracer kan varken stoppa, pausa, spela upp eller spela in.

- Voice Tracern är i läget HOLD. Skjut brytaren HOLD till läget "Off".

Det hörs inte något från hörlurarna.

- Hörlurarna är inte isatta ordentligt. Sätt i hörlurarna ordentligt.
- Volymen är satt på det lägsta värdet. Ställ in volymen högre.

11 Tekniska data

Anslutningar

Hörlurar	3,5 mm jack Impedans: 16 Ω eller högre
Mikrofon	3,5 mm jack Impedans: 2,2 k Ω
USB	High-speed USB 2.0, miniport

Display

Typ	LCD segmentvisning
Bildskärmsdiagonal	34,5 mm / 1,4 "
Bakgrundsbelysning	vit

Minne

Intern minneskapacitet	4 GB
Intern minnestyp	NAND Flash
Flyttbar lagringsenhet (PC)	ja

Inspelning

Format	MPEG1 Layer 3 (MP3) PCM (WAV)
Mikrofon	inbyggd, mycket känslig, mono- mikrofon med låg brusnivå
Inspelningslägen	PCM (WAV/mono) SHQ, HQ, SP, LP, SLP (MP3/mono)
Bitrate (inbyggd Mono- / extern Stereomikrofon)	PCM: 705 / 1411 kbit/s SHQ: 192 / 256 kbit/s HQ: 64 / 128 kbit/s SP: 48 / 96 kbit/s LP: 32 / 64 kbit/s SLP: 8 / 16 kbit/s
Inspelningstid (inbyggd Mono- / extern Stereomikrofon, ca.)	SLP: 44 / 22 dagar LP: 11 / 5,5 dagar SP: 8 / 4 dagar HQ: 5,5 / 2,75 dagar SHQ: 2 / 1 dagar PCM: 0,5 / 0,25 dagar
Samplingsfrekvens	PCM/SHQ: 44,1 kHz HQ: 22 kHz SP/LP/SLP: 16 kHz

Högtalare

Typ	inbyggd dynamisk högtalare
Diameter	23 mm / 0,9 "
Utgångseffekt	110 mW
Tonförbättring	ClearVoice

Musikuppspelning

Komprimeringsformat	MP3, WMA
MP3 bitrate	8–320 kbit/s
WMA bitrate	48–320 kbit/s (44 kHz), stereo 64–192 kbit/s (48 kHz), stereo
Digital Rights Management (DRM)	stöds inte
Equalizier-inställningar	Pop, jazz, klassiskt

Batterier

Typ	AAA/LR03 alkaliska batterier eller Philips AAA NiMH-batteri LFH9154
Antal	1 styck
Uppladdningsbart	ja, via USB med Philips NiMH-batteri LFH9154
Livslängd (max.)	19 timmar (uppspelningsläge SLP)

Systemkrav

Operativsystem	Windows 7/Vista/XP/2000, Mac OS X, Linux
Gränssnitt	fri USB-anslutning

Användningsvillkor

Temperatur	5° – 45°C
Luftfuktighet	10% – 90%, icke kondenserande

Mått och vikt

Bredd × höjd × djup	38 × 105 × 16,4 mm / 1,5 × 4,1 × 0,6 "
Vikt inkl. batterier	55 g (0,12 lb)

Digital recorder | Enregistreur numérique | Digitaler Recorder | Цифровой рекордер

Produced by
Philips Austria GmbH,
Speech Processing,
Gutheil-Schoder-Gasse
12, 1102 Vienna, Austria

Imported by/Importé par
Philips Speech Processing
North America,
66 Perimeter Center East,
Atlanta, GA 30346
or/ou 281 Hillmount Road,
Markham, ON L6C 2S3

Εισαγωγέας: Φίλιπς Ελλάς
Α.Ε.Β.Ε., 25ης Μαρτίου 15,
177 78 Ταύρος
Χώρα προέλευσης: Κορέα
Importator: Philips Romania SRL,
Str. Fabrica de Glucoza Nr. 17,
Bucuresti - 020331

Forgalmazó: Philips
Magyarország Kft., Fehérvári
út 84/a, 1119 Budapest
Szármarzási ország: Korea
Dystrybutor: Philips Polska Sp.
z o.o., Al. Jerozolimskie 195B,
02-222 Warszawa

Цифровой диктофон
Philips Произведено под
контролем:
Philips Austria GmbH,
Speech Processing,
Гутхайль-Шодер-Гассе
12, 1102 Вена, Австрия

Импортер: ООО
«Филипс», Российская
Федерация, 119048 г.
Москва, ул. Усачева,
д. 35А. Товар не
подлежит обязательной
сертификации.

Dovozce:
Philips Česká republika s.r.o.,
Safránkova 1, 155 00 Praha 5
Dovozca:
Philips Slovakia s.r.o.,
Plynárenská 7/B,
821 09 Bratislava

Made in Korea • Fabriqué en Corée • Hergestellt in Korea • Сделано в Корее

Register your product and get support at

www.philips.com/welcome



1 GB/Go = 1 000 000 000 bytes/octets, available storage capacity will be less | la capacité de stockage disponible sera inférieure | der tatsächlich verfügbare Speicherplatz ist geringer
© 2011 Koninklijke Philips Electronics N.V. All rights reserved. Trademarks are the property of Koninklijke Philips Electronics N.V. or their respective owners.



Rätten till ändringar i specifikationerna utan meddelande förbehålles.

Varumärken är Royal Philips Electronics eller respektive ägares egendom.

© 2011 Royal Philips Electronics. Alla rättigheter förbehålles.

Dokumentversion 3.0, 2011-02-01.