

> IFP52 Series

Display tattile commerciale
Manuale utente

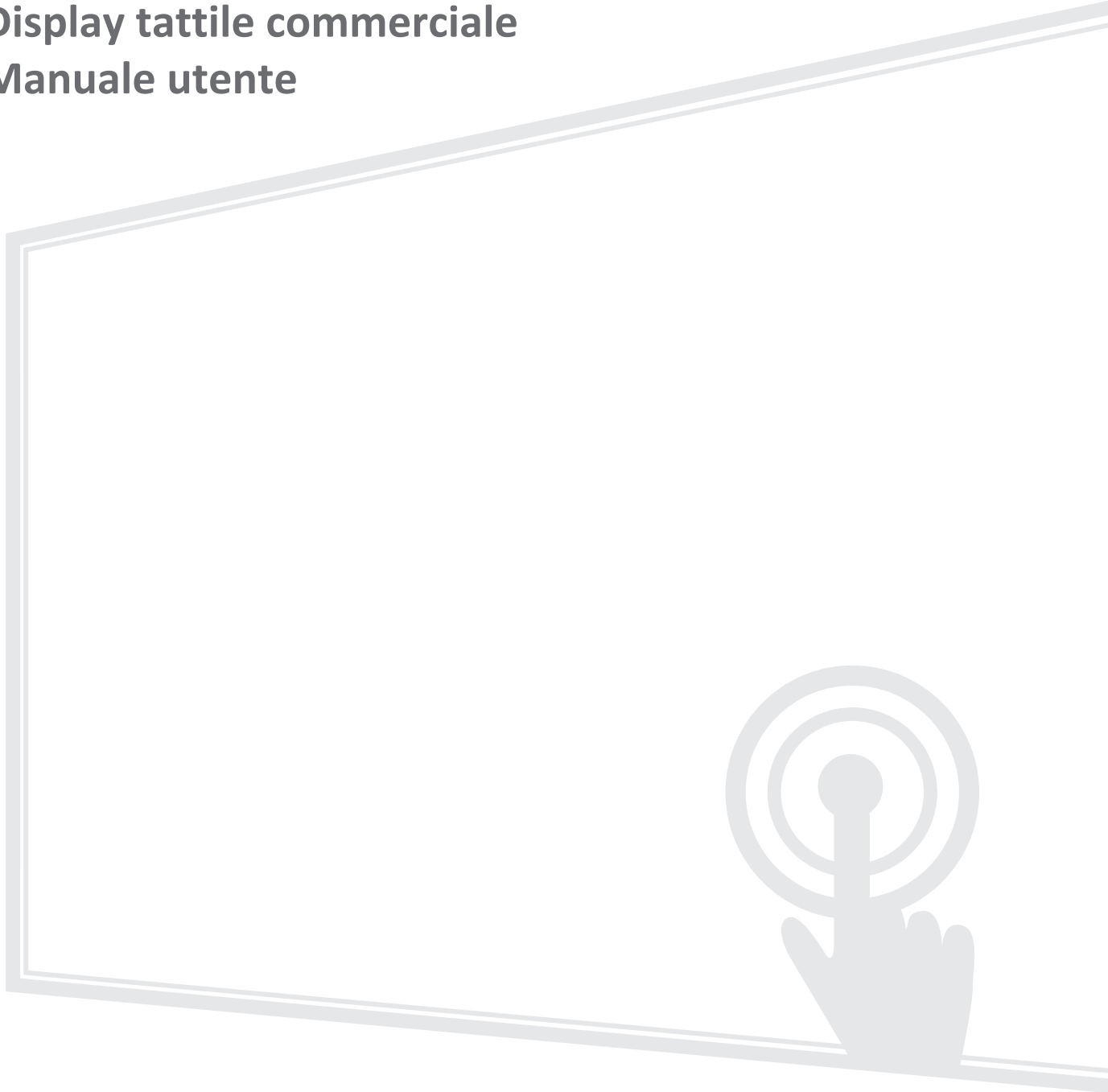

Modello N. VS18373 | VS18374 | VS18375

P/N: IFP6552-1A/IFP6552-1B | IFP7552-1A/IFP7552-1B/IFP7552-1BH | IFP8652-1A/IFP8652-1B/IFP8652-1BH

Grazie per aver scelto ViewSonic®

In qualità di fornitore leader a livello globale di soluzioni visive, ViewSonic® si impegna a superare le aspettative mondiali per evoluzione, innovazione e semplicità tecnologica. A ViewSonic® crediamo che i nostri prodotti abbiano il potenziale di cambiare in meglio il mondo e siamo sicuri che sarete pienamente soddisfatti del prodotto ViewSonic® scelto.

Ancora una volta, vi ringraziamo per aver scelto ViewSonic®!

> Precauzioni di sicurezza

Leggere le seguenti **Precauzioni di sicurezza** prima di utilizzare il dispositivo.

- Conservare il presente manuale in un luogo sicuro per riferimento futuro.
- Leggere tutti gli avvisi e attenersi a tutte le istruzioni.
- Non utilizzare il dispositivo vicino all'acqua. Per ridurre il rischio di incendi o scosse elettriche, non esporre il dispositivo all'umidità.
- Non rimuovere il coperchio posteriore. Questo monitor contiene componenti con tensioni elevate. In caso contrario, potrebbero verificarsi infortuni.
- Evitare di esporre il dispositivo alla luce solare diretta o ad altre fonti di calore eccessive.
- Non eseguire l'installazione nei pressi di fonti di calore come radiatori, diffusori di aria calda, stufe o altri dispositivi (inclusi amplificatori) che possono aumentare la temperatura del dispositivo a livelli pericolosi.
- Utilizzare un panno morbido e asciutto per pulire l'involucro esterno. Per maggiori informazioni, consultare la sezione "Manutenzione".
- Quando si sposta il dispositivo, fare attenzione a non far cadere o urtare il dispositivo.
- Non posizionare il dispositivo su superfici irregolari o instabili. Il dispositivo potrebbe cadere provocando lesioni o guastandosi.
- Non collocare oggetti pesanti sul dispositivo o sui cavi di collegamento.
- In caso di fumo, rumori anomali o odori strani, spegnere immediatamente il dispositivo e contattare il rivenditore o ViewSonic®. Continuare a usare il dispositivo in queste condizioni può essere pericoloso.
- Il dispositivo è un monitor con retroilluminazione a LED destinato all'uso generale in ufficio.
- Non tentare di eludere le disposizioni di sicurezza concernenti la spina polarizzata o la messa a terra. Una spina polarizzata presenta due lamelle di cui una è più grande dell'altra. Una spina con messa a terra presenta due lamelle e un terzo polo di messa a terra. La lamella ampia e il terzo polo servono per la sicurezza personale. Se la spina non è adatta alla presa di corrente, utilizzare un adattatore e non tentare di forzare l'inserimento della spina nella presa.
- Quando si effettua il collegamento a una presa di corrente, **NON** rimuovere il polo di messa a terra. Assicurarsi che i poli di messa a terra non siano **MAI RIMOSSI**.
- Evitare di calpestare o schiacciare il cavo di alimentazione, in particolare sulla spina e nel punto in cui fuoriesce dall'apparecchio. Assicurarsi che la presa di corrente sia posizionata vicino all'apparecchio in modo che sia facilmente accessibile.

- Utilizzare solo accessori specificati dal produttore.
- Quando si utilizza un carrello, prestare attenzione quando si sposta il carrello con sopra l'attrezzatura per evitare che si ribalti provocando lesioni.



- Scollegare la spina di alimentazione dalla presa CA se il dispositivo non viene utilizzato per un lungo periodo di tempo.
- Posizionare il dispositivo in un'area ben ventilata. Non posizionare oggetti sul dispositivo che impediscano la dissipazione del calore. Inoltre, evitare la luce diretta.

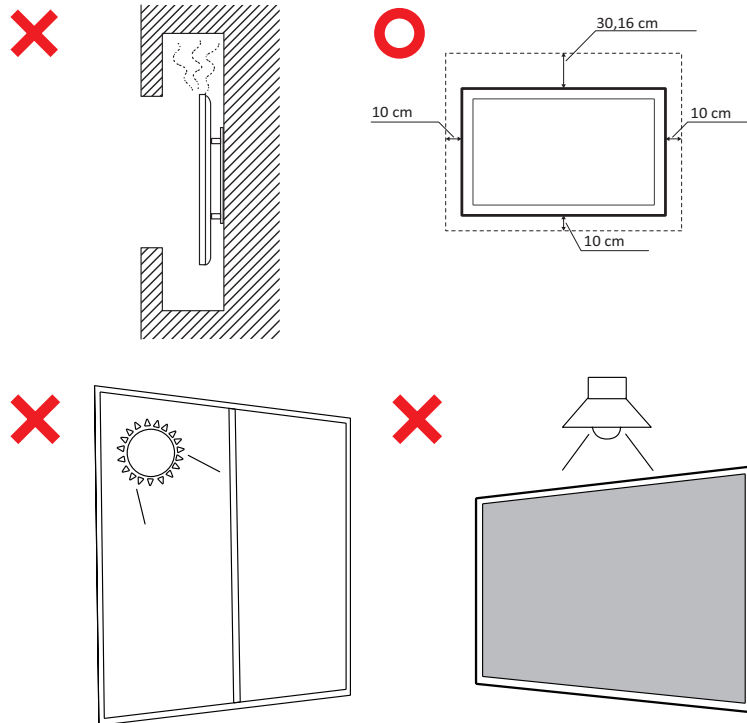

- **ATTENZIONE:**

Scollegare immediatamente il dispositivo dalla presa a muro e rivolgersi a un tecnico dell'assistenza qualificato nelle seguenti condizioni:

- » quando il cavo di alimentazione o la spina sono danneggiati.
- » se penetrano liquidi o oggetti nell'unità.
- » se l'unità viene esposta ad umidità.
- » se l'unità non funziona normalmente o cade.

Non posizionare il dispositivo su superfici instabili. Il dispositivo potrebbe cadere, provocando gravi lesioni personali o il decesso. Molte lesioni, in particolare ai bambini, possono essere evitate adottando semplici precauzioni come:

- » Utilizzare mobiletti o supporti consigliati dal produttore del dispositivo.
- » Utilizzare solo mobili che possano sostenere in sicurezza il dispositivo.
- » Assicurarsi che il dispositivo non sporga dal bordo del mobile di supporto.
- » Non posizionare il dispositivo su mobili alti come ad esempio, armadi o librerie senza ancorare sia il mobile che il dispositivo a un supporto adeguato.
- » Non collocare il dispositivo su tessuti o altri materiali che potrebbero trovarsi tra il dispositivo e i mobili di supporto.
- » Istruire i bambini sui pericoli derivanti dall'arrampicarsi sui mobili per raggiungere il dispositivo o i controlli.

Se si mantiene e trasferisce il dispositivo esistente altrove, è necessario applicare le stesse considerazioni di cui sopra.

> **Contenuti**

Precauzioni di sicurezza	3
Introduzione.....	10
Contenuti della confezione.....	10
Specifiche montaggio a parete (VESA)	11
Panoramica del prodotto.....	12
Pannello anteriore.....	12
Pannello posteriore.....	12
Pannello di controllo	13
Pannelli I/O.....	14
Telecomando.....	16
Uso dei gesti.....	19
Seleziona e deseleziona un oggetto (facendo clic)	19
Visualizza le opzioni del menu (clic destro)	19
Doppio clic.....	19
Spostamento di un oggetto	20
Cancellazione di inchiostro digitale	20
Realizzazione dei collegamenti	21
Collegamento di dispositivi esterni e collegamento con un tocco	21
Collegamento USB tipo C	22
Collegamento DisplayPort.....	22
Collegamento HDMI	22
Collegamento VGA	22
Collegamento RS-232	23
Collegamenti USB e di rete.....	24
Collegamento del lettore multimediale	25
Collegamento SPDIF	26
Collegamento dell'uscita video	27

Uso di ViewBoard	28
Accensione/Spegnimento di ViewBoard	28
Impostazione di avvio iniziale.....	29
vLauncher - Schermata di benvenuto personalizzabile	32
Messaggio di vLauncher	32
Applicazioni	33
Barra degli strumenti.....	35
Menu dell'OSD (On-Screen Display)	41
General Settings (Impostazioni generali)	42
Input Settings (Impostazioni di ingresso)	43
Widget.....	44
Settings - HDMI & VGA Input Source (Impostazioni - Sorgente di ingresso HDMI e VGA).....	45
Audio Settings (Impostazioni audio)	45
Screen Settings (Impostazioni dello schermo)	46
Display Settings (Impostazioni di visualizzazione).....	47
Filtro luce blu e protezione degli occhi	48
Adjust Settings (Impostazioni di Regolazione) - (solo VGA)	50
Settings (Impostazioni) - Lettore ViewBoard.....	51
Wireless & Network (Wireless e rete).....	51
Wi-Fi	52
Ethernet	53
Hotspot wireless.....	54
VPN.....	55
Share (Condivisione)	57
SAMBA.....	57
Display (Visualizzazione)	59
Wallpaper (Sfondo)	60
Protection (Protezione)	62
HDMI Out (Uscita HDMI)	63
Preference (Preferenze)	64
Touch (Tocco).....	65
Language (Lingua)	65
Keyboard & Input Method (Tastiera e metodo di immissione)	66
Date & Time (Data e ora).....	67
Boot Mode (Modalità di avvio)	68
Startup & Shutdown (Avvio e spegnimento).....	69
Toolbar Setting (Impostazioni della barra degli strumenti)	70

Input Source (Sorgente di ingresso)	71
Rename Input Source (Rinomina sorgente di ingresso)	72
Source (Sorgente)	73
App	74
APP	75
System (Sistema)	77
Storage (Archiviazione).....	78
Clone to USB (clone su USB).....	78
Display ID (ID display)	79
Security (Sicurezza).....	80
Privacy and Copyright Protection (Protezione della privacy e del copyright)....	82
System Update (Aggiornamento di sistema)	83
About Device (Info dispositivo)	84

Applicazioni e impostazioni integrate 85

App di lavagna digitale integrata	85
Whiteboard	85
ViewBoard Cast	87
Trasmissione mittente da dispositivi basati su Windows, Macbook e Chrome. ...	88
Trasmissione del mittente da dispositivi mobili: telefono/tablet basato su iOS (iPhone, iPad) e sistema operativo Android.....	89
Registrazione schermo	90
Altre applicazioni predefinite	91
vSweeper.....	91
Blocco schermo	92
Chromium.....	93
Folders.....	94

Protocollo RS-232 96

Descrizione	96
Specifiche hardware RS-232.....	96
Specifiche hardware LAN	97
Impostazioni di comunicazione RS-232.....	97
Impostazione di comunicazione LAN	97
Riferimento ai messaggi di comando	97
Protocollo:	98
Elenco Set-Function.....	98

Appendice	103
Specifiche	103
Modalità di visualizzazione	104
Modalità VGA	104
Modalità HDMI/ DisplayPort/ Tipo C.....	104
Risoluzione dei problemi	105
Manutenzione	107
Precauzioni generali	107
Pulizia dello schermo.....	107
Pulizia della scocca	107
Informazioni sulle normative e per la riparazione....	108
Informazioni sulla conformità	108
Dichiarazione di conformità FCC	108
Dichiarazione di Industry Canada.....	108
CAN ICES-3 (B)/NMB-3(B).....	108
Conformità CE per i paesi europei	108
Dichiarazione di conformità RoHS2.....	109
Dichiarazione ENERGY STAR®	110
Restrizione indiana sulle sostanze pericolose	110
Smaltimento del prodotto alla fine della vita utile del prodotto	110
Informazioni sul Copyright	111
Servizio assistenza.....	112
Garanzia limitata	113

> Introduzione

Contenuti della confezione

- Cavo HDMI (3 m)
- Cavo d'alimentazione
- Telecomando
- Batteria AAA x 2
- Cavo USB per touchscreen (3 m)
- Piastra per webcam
- Viti per webcam x 4 (M4x7mm x 2, M3x6mm x 2)
- Dichiarazione di conformità
- Penna per touchscreen x 2
- Guida rapida
- Adattatore RS-232
- Morsetto x 5
- Cavo USB tipo C (1,5 m)
- Gomma
- Viti per montaggio a parete x 4 (M8x20mm x 4)

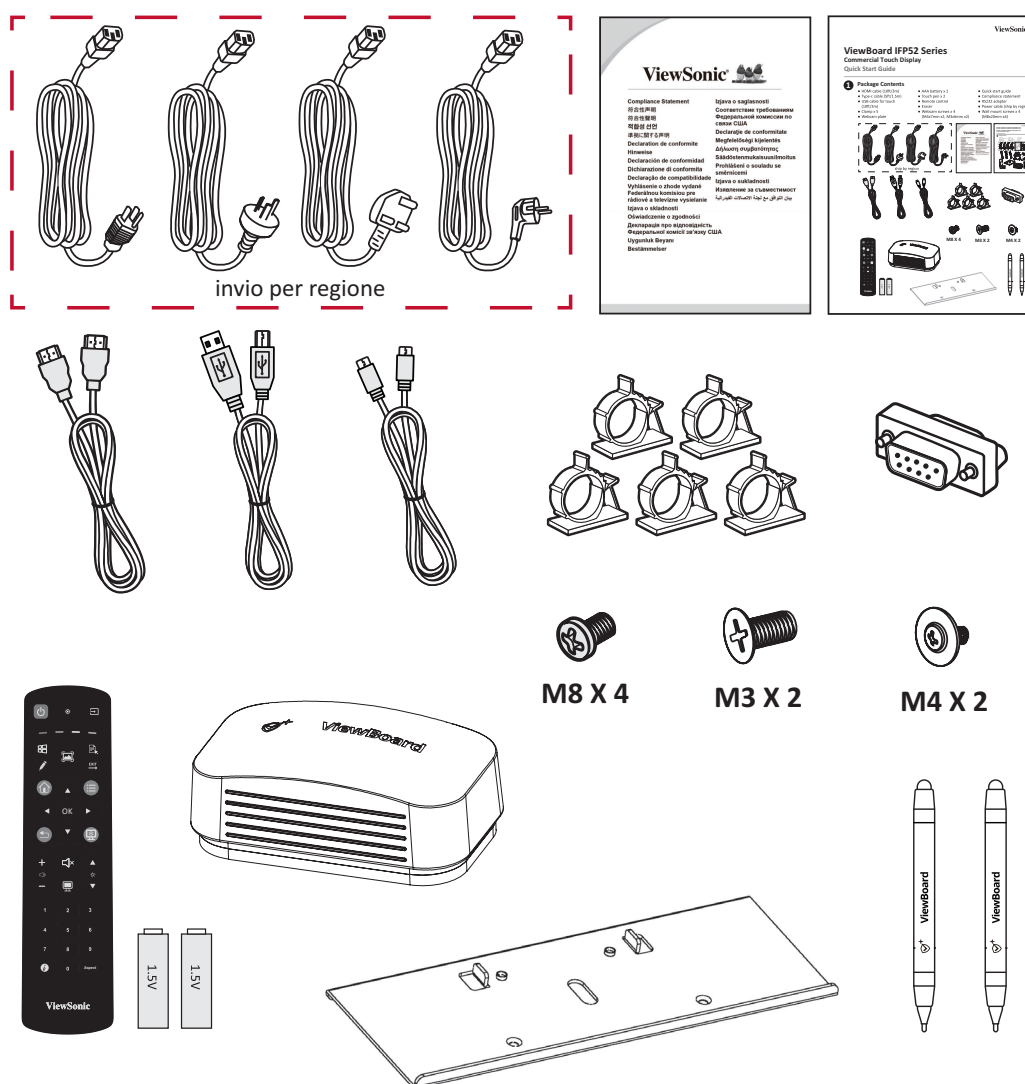

NOTA: Il cavo di alimentazione e i cavi video inclusi nella confezione potrebbero variare a seconda del paese. Rivolgersi al proprio rivenditore locale per maggiori informazioni.

Specifiche montaggio a parete (VESA)

NOTA: Seguire le istruzioni nella guida all'installazione del supporto a parete per installare il supporto a parete o la staffa di montaggio mobile. In caso di fissaggio ad altri materiali da costruzione, contattare il rivenditore più vicino.

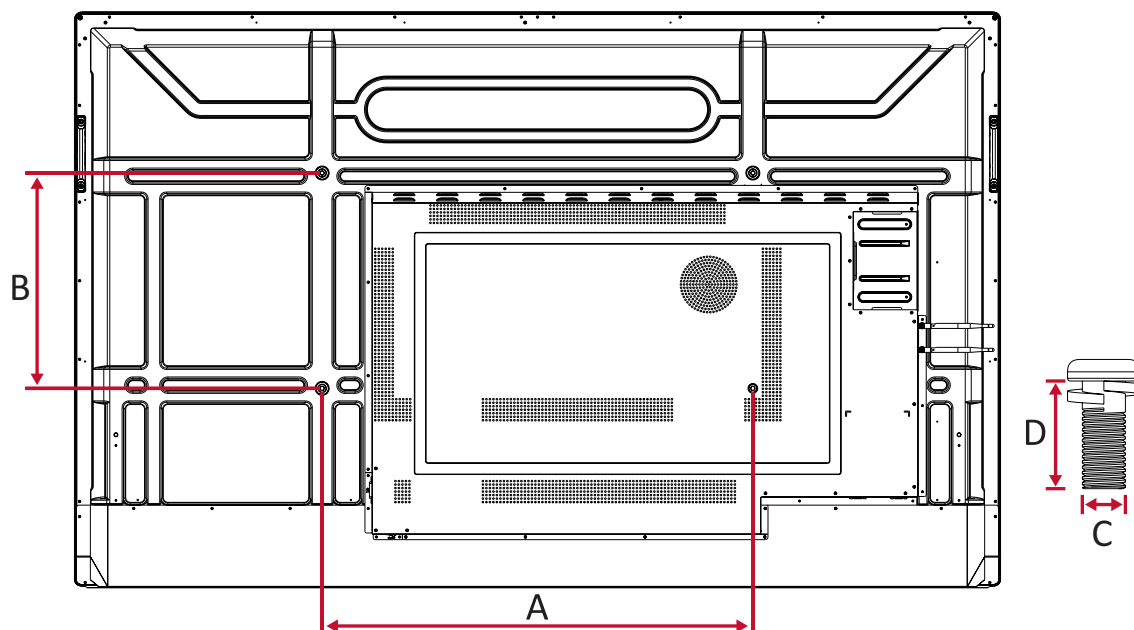

Modello	Spec. VESA (A x B)	Vite standard (C x D)	Quantità
IFP6552 Series	600 x 400 mm	M8 x 20 mm	4
IFP7552 Series	800 x 400 mm	M8 x 20 mm	4
IFP8652 Series	800 x 600 mm	M8 x 20 mm	4

NOTA: Non utilizzare viti più lunghe della dimensione standard, poiché potrebbero danneggiare l'interno del display.

Panoramica del prodotto

Pannello anteriore





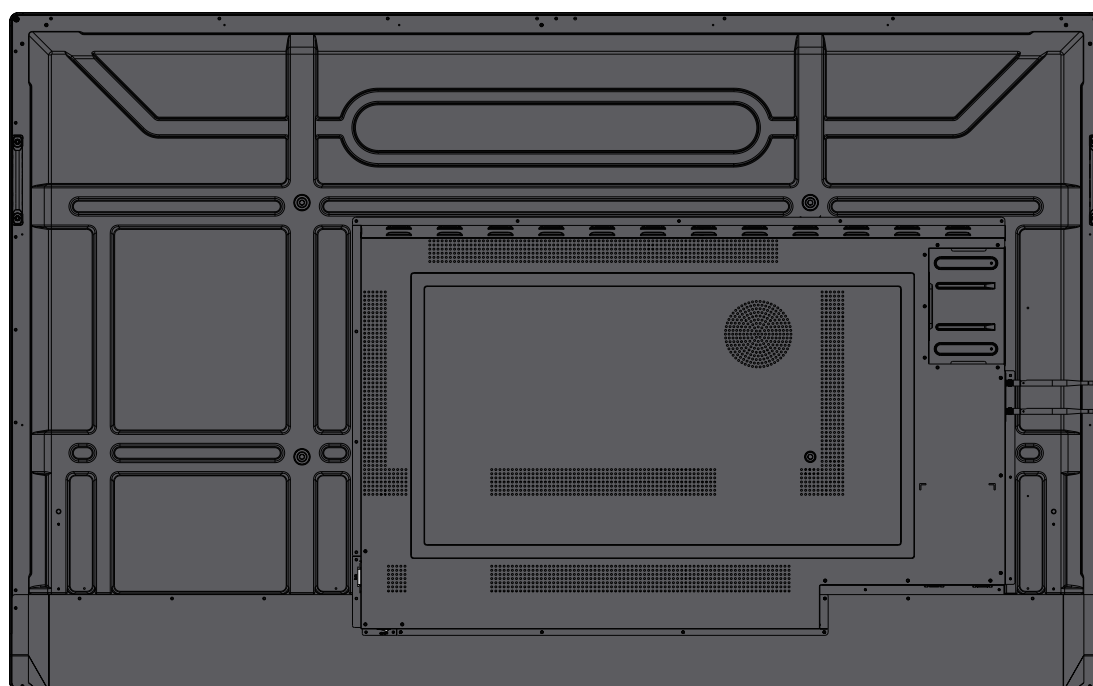



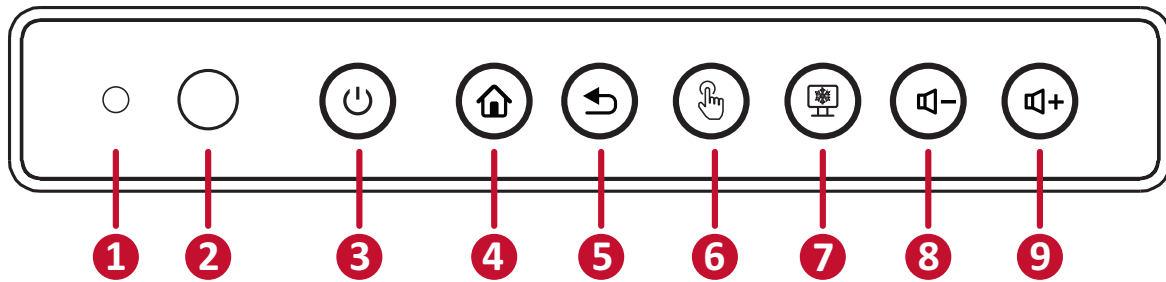

Pannello posteriore



Pannello di controllo



Numero	Voce	Descrizione
1		Sensore di luce ambientale per monitorare la luce ambientale
2		Ricevitore del telecomando
3		<ul style="list-style-type: none"> • Spia di alimentazione • Premere il tasto per accendere il dispositivo • Premere il tasto per accendere/spegnere solo la retroilluminazione • Tenere premuto per spegnere il dispositivo
4		Torna all'interfaccia principale del lettore ViewBoard
5		Torna al livello precedente del lettore ViewBoard
6		Abilita/disabilita il touchscreen
7		Blocca l'immagine corrente a schermo
8		Riduce il volume
9		Aumenta il volume

Pannelli I/O

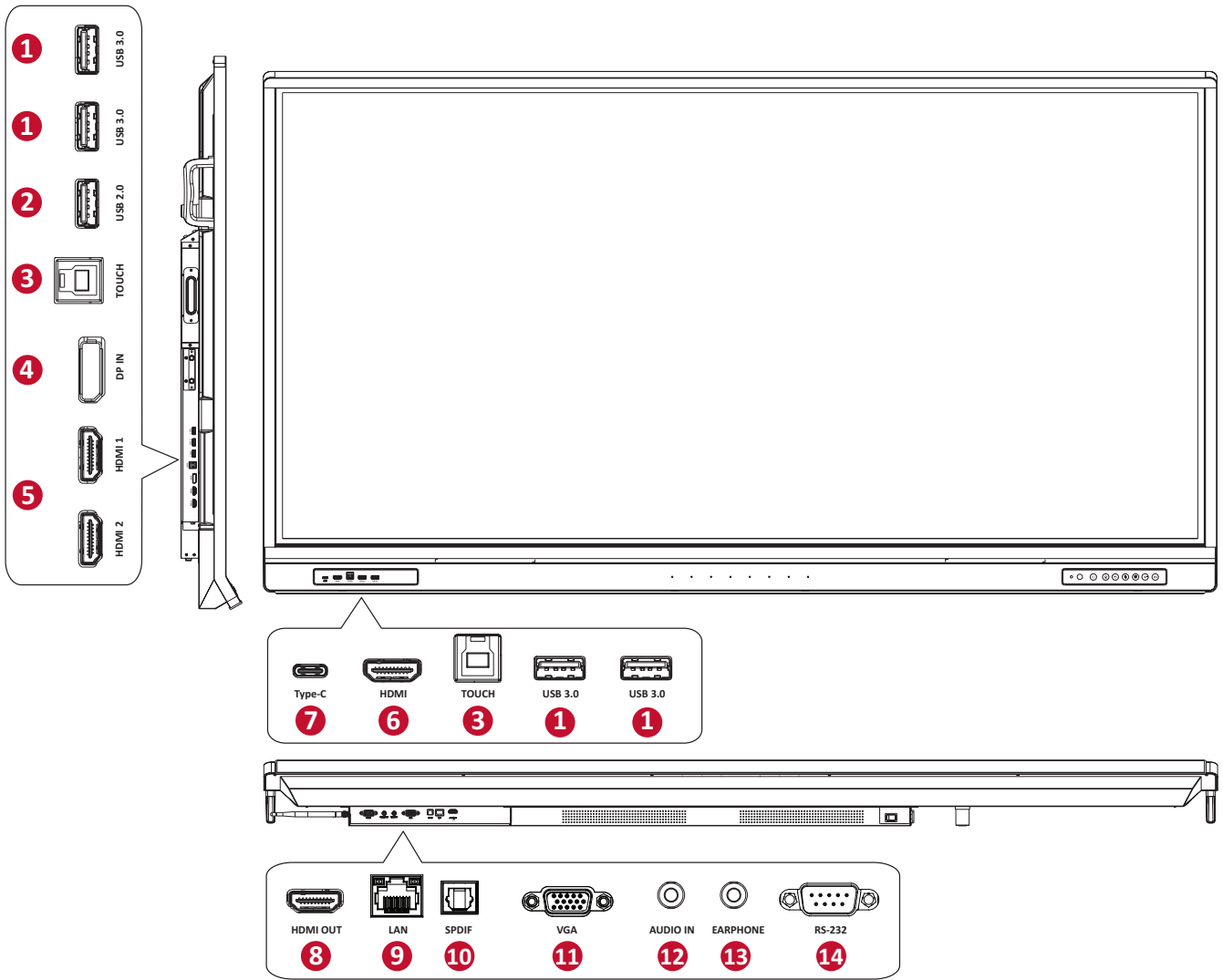

Numero	Porta	Descrizione
1	USB 3.0	Collega dispositivi USB come dischi rigidi, tastiera, mouse, ecc. Passa automaticamente da PC a ViewBoard e viceversa.
2	USB 2.0	Collega dispositivi USB come dischi rigidi, tastiera, mouse, ecc. [5V CC/0,5A]
3	TOCCO	<ul style="list-style-type: none"> • Uscita del segnale di tocco al computer esterno. • Dopo il collegamento (con un PC esterno), il dispositivo collegato alla porta USB 3.0 può essere utilizzato direttamente dal PC esterno.
4	Ingresso DisplayPort	Ingresso DisplayPort; collegamento al computer con uscita DisplayPort.
5	HDMI 1/2	Ingresso ad alta definizione; collegare al computer con uscita HDMI, set-top box o altro dispositivo video.
6	HDMI	(Vedere HDMI 1/2)
7	USB tipo C	Ingresso USB di tipo C; collegamento al computer con uscita USB tipo C.
8	HDMI OUT	Collegamento a dispositivi con funzione di ingresso HDMI. Supporta 1080p e 4K a 60Hz.
9	LAN	<p>Interfaccia di connessione Internet RJ45 standard (10M/100M/1000M).</p> <p>NOTA: Questa porta di rete viene utilizzata per lettore ViewBoard, computer con dorati di presa tipo C e slot.</p>
10	SPDIF	Suono multicanale tramite segnali ottici.
11	VGA	Ingresso video per computer esterno.
12	AUDIO IN	Ingresso audio per computer esterno.
13	CUFFIE	Uscita audio a un altoparlante/auricolare esterno.
14	RS-232	Interfaccia seriale; utilizzato per il trasferimento reciproco di dati tra dispositivi.

Telecomando

Numero	Descrizione
1	Accensione/Spegnimento
2	Acquisizione schermo
3	Avvio scrittura
4	Torna alla schermata iniziale del lettore ViewBoard
5	Torna alla pagina precedente
6	Aumenta/riduce il volume
7	Tastierino numerico
8	Informazioni
9	Selezione sorgente di ingresso
10	Tasti di controllo multimediale: <ul style="list-style-type: none"> • Rosso: Riproduzione/Pausa • Verde: Arresto • Giallo: Avanti • Blu: Indietro
11	Menu impostazioni
12	Su/giù/destra/sinistra/OK
13	Blocca schermo
14	Consente di disattivare/attivare l'audio
15	Aumenta/riduce la luminosità
16	Schermo nero
17	Regolazione del rapporto d'aspetto

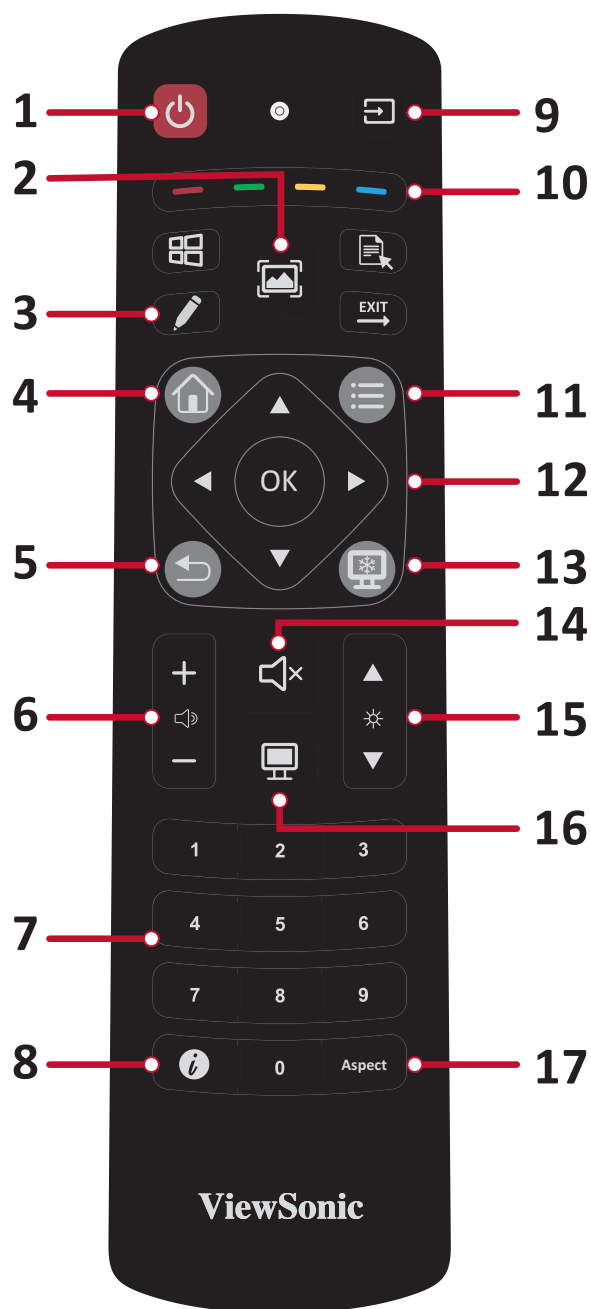

Inserimento batterie del telecomando

Per inserire batterie del telecomando:

1. Rimuovere il coperchio sul retro del telecomando.
2. Inserire due batterie "AAA", assicurandosi che il simbolo "+" sulla batteria corrisponda al "+" sul polo della batteria.
3. Riposizionare il coperchio allineandolo con lo slot sul telecomando e facendo scattare il fermo per chiuderlo.

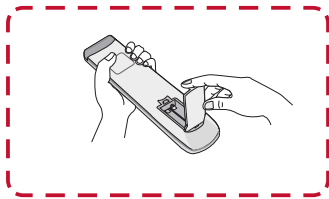

(1)

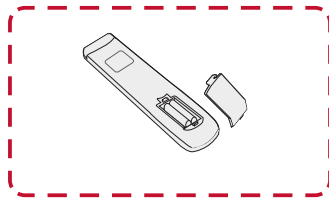

(2)

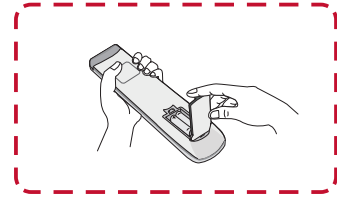

(3)

AVVISO: Sussiste il rischio di esplosione se le batterie sono sostituite con un tipo non corretto.

NOTA:

- Si consiglia di non mischiare i tipi di batteria.
- Smaltire sempre le vecchie batterie secondo le normative locali. Contattare il governo locale per ulteriori informazioni su come smaltire le batterie in modo sicuro.

Portata del ricevitore del telecomando

Il raggio d'azione del telecomando è mostrato qui. Ha una portata effettiva di 6 metri, 30° gradi a sinistra e a destra. Assicurarsi che nessun oggetto ostruisca il segnale del telecomando al ricevitore.



Uso dei gesti

I gesti tattili consentono di utilizzare comandi predeterminati senza utilizzare una tastiera o un mouse. Utilizzando i gesti sulla ViewBoard, l'utente può selezionare/deselezionare oggetti, modificare la posizione di un oggetto, accedere alle impostazioni, cancellare l'inchiostro digitale e compiere altre operazioni.

Seleziona e deseleziona un oggetto (facendo clic)

Premere e rilasciare la ViewBoard per selezionare/deselezionare opzioni o oggetti. È analogo a un singolo clic sinistro del mouse standard.



Visualizza le opzioni del menu (clic destro)

Tenere premuto la ViewBoard con il dito. È analogo a un singolo clic destro del mouse.



Doppio clic

Premere e rilasciare rapidamente due volte nella stessa posizione sul ViewBoard. È analogo a un doppio clic sinistro del mouse.



Spostamento di un oggetto

Tenere premuto l'oggetto su ViewBoard e trascinarlo lentamente con il dito nella posizione desiderata.



Cancellazione di inchiostro digitale

Usare la mano, il palmo o il pugno appiattiti sul ViewBoard e muovere la mano sull'area da cancellare.



> Realizzazione dei collegamenti

Collegamento di dispositivi esterni e collegamento con un tocco

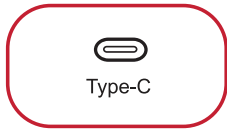

oppure

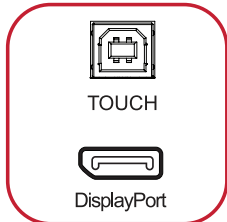

oppure

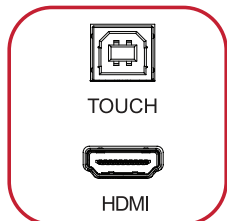

oppure

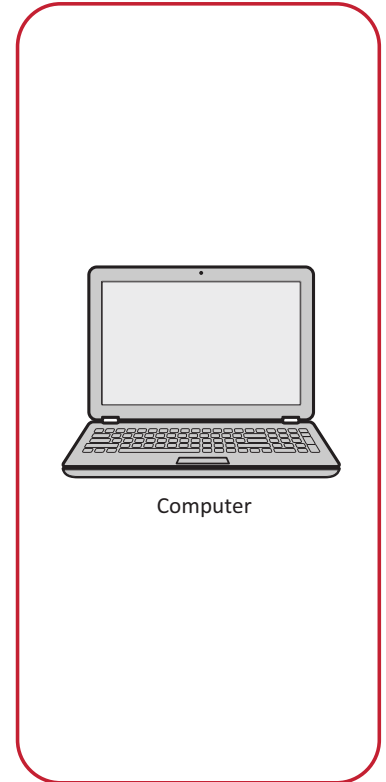
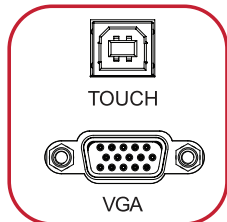

I dispositivi esterni possono essere collegati in una delle seguenti configurazioni:

Collegamento USB tipo C

Per connettersi tramite USB tipo C:

Collegare un cavo USB tipo C dal dispositivo esterno a una porta **Tipo C** su ViewBoard.

Collegamento DisplayPort

Per connettersi tramite DisplayPort:

1. Collegare un cavo DisplayPort dal dispositivo esterno a una porta **DisplayPort** su ViewBoard.
2. Collegare un cavo USB dal dispositivo esterno a un porta **TOUCH** su ViewBoard.

Collegamento HDMI

Per connettersi tramite HDMI:

1. Collegare un cavo HDMI dal dispositivo esterno a una porta **HDMI** su ViewBoard.
2. Collegare un cavo USB dal dispositivo esterno a un porta **TOUCH** su ViewBoard.

Collegamento VGA

Per connettersi tramite VGA:

1. Collegare un cavo VGA dal dispositivo esterno a una porta **VGA** su ViewBoard.
2. Collegare un cavo USB dal dispositivo esterno a un porta **TOUCH** su ViewBoard.

Collegamento RS-232



Quando si utilizza un cavo per porta seriale RS-232 per collegare il display a un computer esterno, alcune funzioni possono essere controllate in remoto dal PC, tra cui accensione/spegnimento, regolazione del volume, selezione ingresso, luminosità e altro.

Collegamenti USB e di rete

Come qualsiasi PC, è facile collegare vari dispositivi USB e altri dispositivi su ViewBoard.

Periferiche USB

Collegare il cavo del dispositivo USB alla porta **USB**.

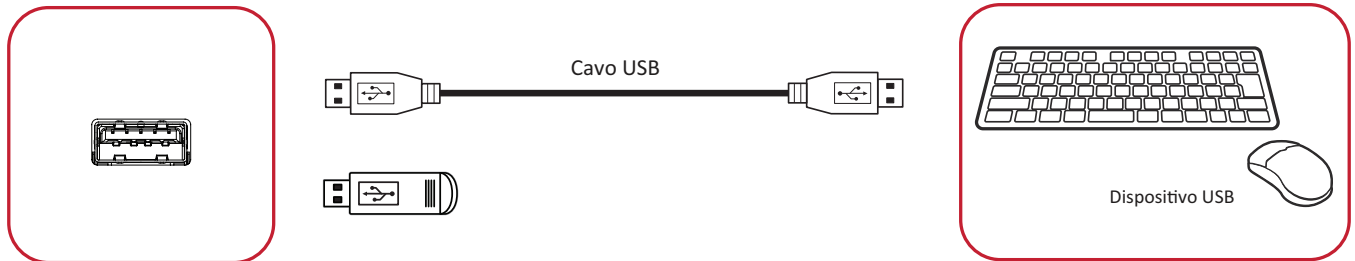

Cavi di rete e modem

Collegare il cavo di rete alla porta **LAN**.



Collegamento del lettore multimediale

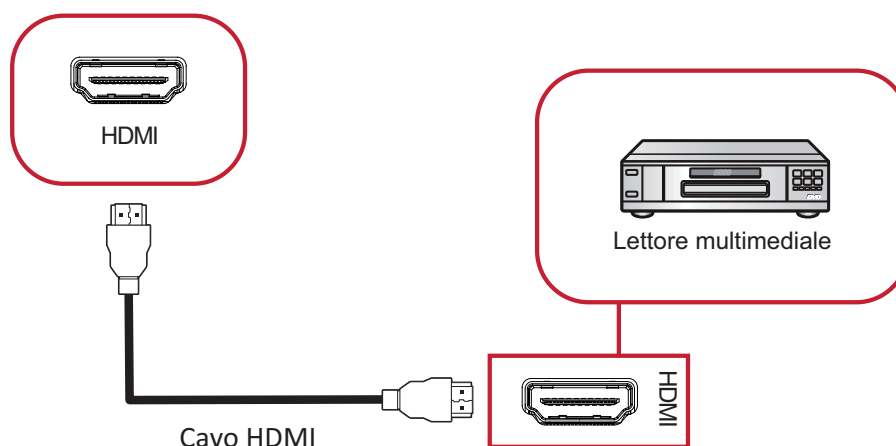

Per connettersi a un lettore multimediale:

1. Collega il cavo HDMI alle porte **HDMI** di ViewBoard e del dispositivo periferico.
2. Collegare il cavo di alimentazione di ViewBoard e accendere l'interruttore di alimentazione.
3. Premere il tasto di **alimentazione** a destra di ViewBoard per accendere lo schermo.
4. Premere il tasto **INPUT** sul telecomando e passare alla sorgente di ingresso "HDMI".

Collegamento SPDIF

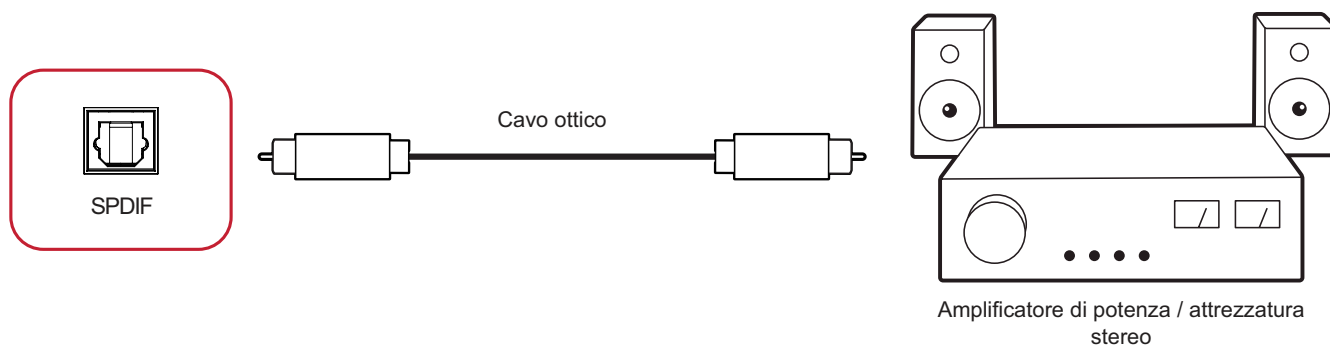

Per connettersi a un sistema audio esterno:

1. collegare un cavo ottico dalla porta **SPDIF** al connettore ottico del sistema audio.
2. Collegare il cavo di alimentazione di ViewBoard e accendere l'interruttore di alimentazione.
3. Premere il tasto di **alimentazione** a destra di ViewBoard per accendere lo schermo.

Collegamento dell'uscita video

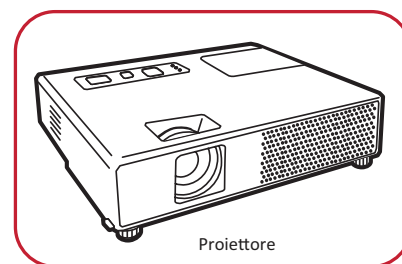
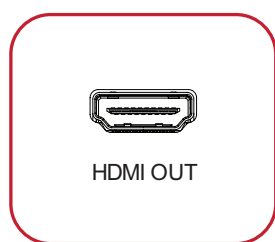

Per riprodurre video tramite un dispositivo di visualizzazione:

1. collegare un cavo HDMI alla porta **HDMI IN** del dispositivo di visualizzazione e l'altra estremità alla porta **HDMI OUT** di ViewBoard.
2. Collegare il cavo di alimentazione di ViewBoard e accendere l'interruttore di alimentazione.
3. Premere il tasto di **alimentazione** a destra di ViewBoard per accendere lo schermo.

> Uso di ViewBoard

Accensione/Spegnimento di ViewBoard

1. Verificare che il cavo di alimentazione sia collegato, inserito in una presa di corrente e che l'interruttore di alimentazione sia in posizione "On".

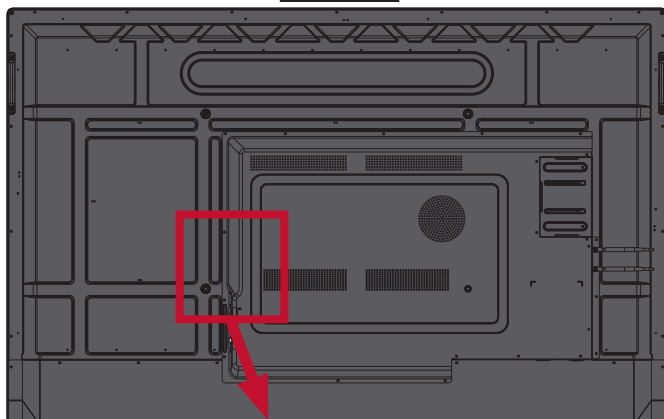

NOTA: La presa AC IN e l'interruttore di alimentazione si trovano sul retro del dispositivo.

IFF6552

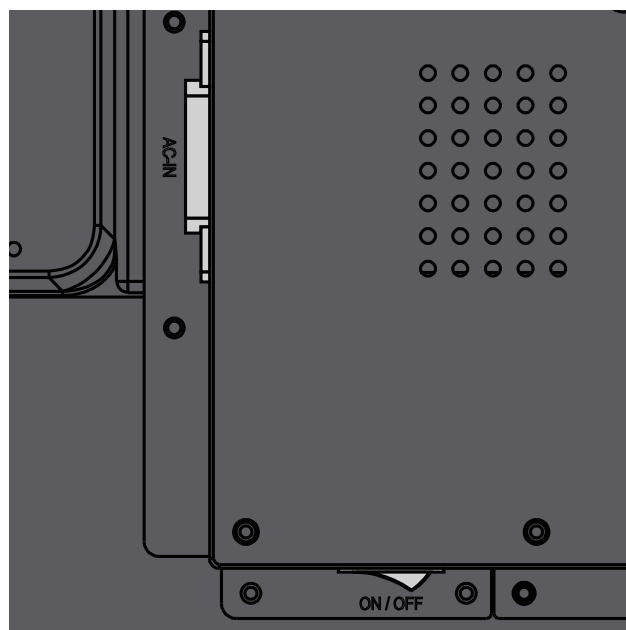
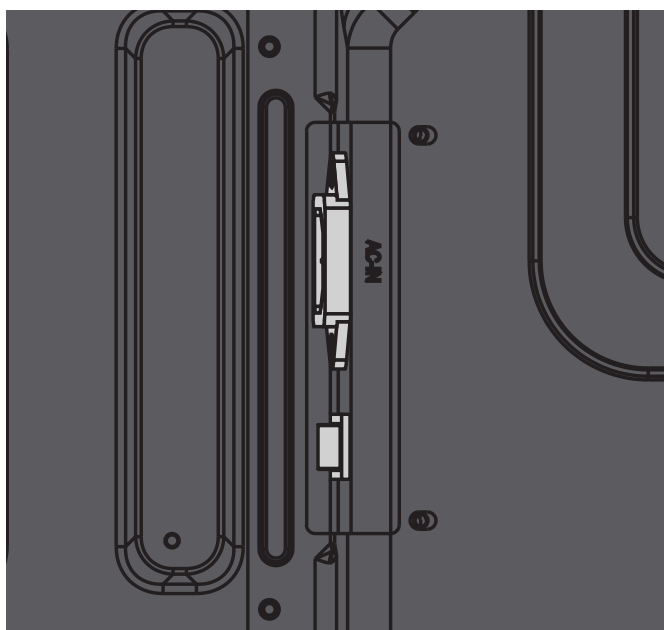
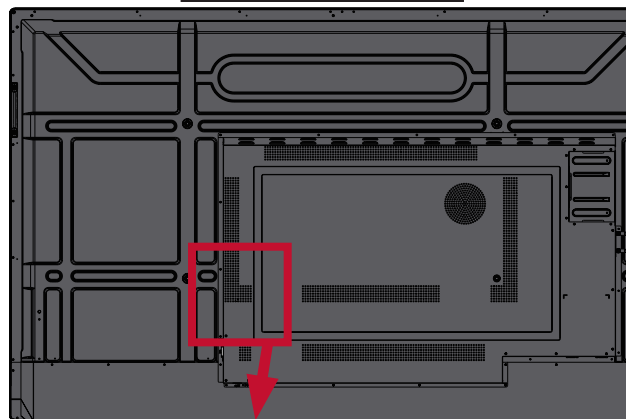

IFF7552 & IFP8652



2. Premere il tasto di  alimentazione per accendere ViewBoard.
3. Per spegnere ViewBoard, tenere premuto il tasto di  alimentazione.

Impostazione di avvio iniziale

Quando si accende per la prima volta ViewBoard, verrà avviata una procedura guidata di configurazione iniziale.

1. Selezione della lingua:

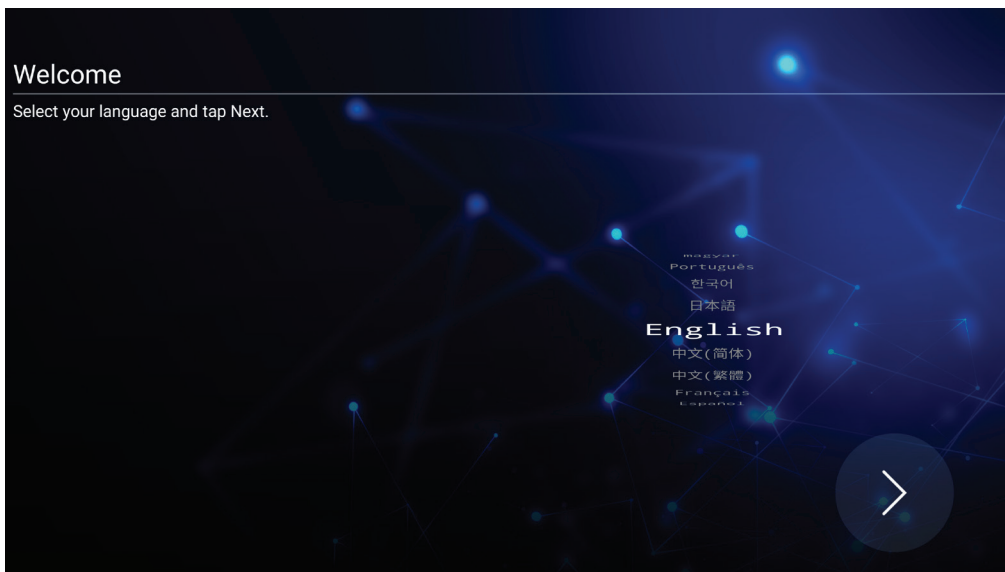

2. Configurazione e verifica della connessione LAN:

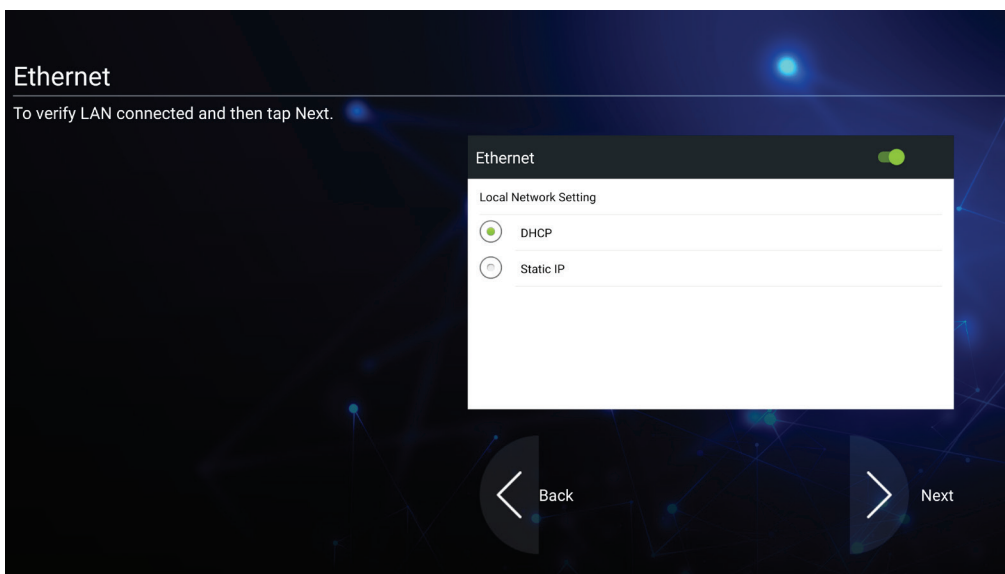

3. Selezione del fuso orario per impostare la data e l'ora:

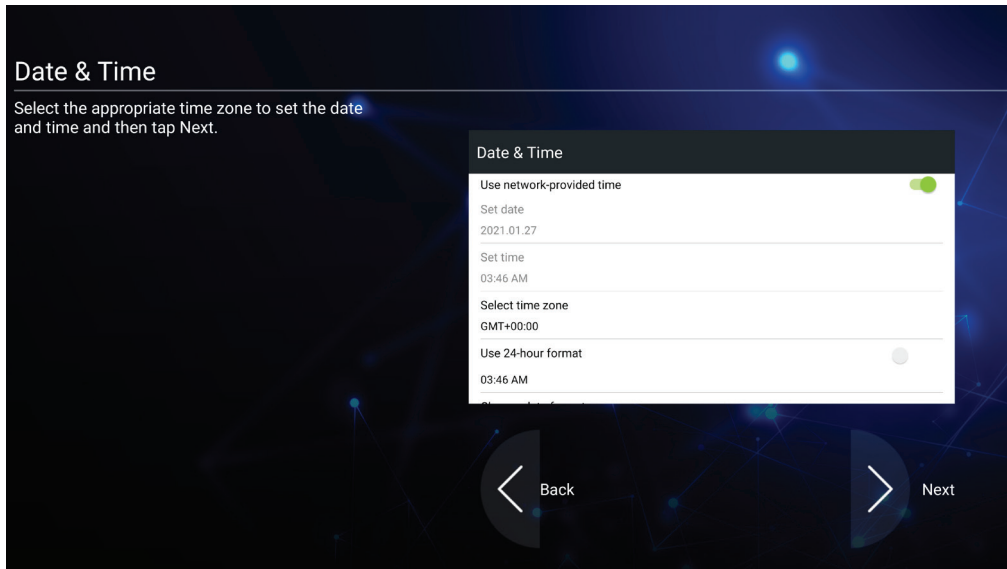

4. Selezione della modalità di sistema preferita:

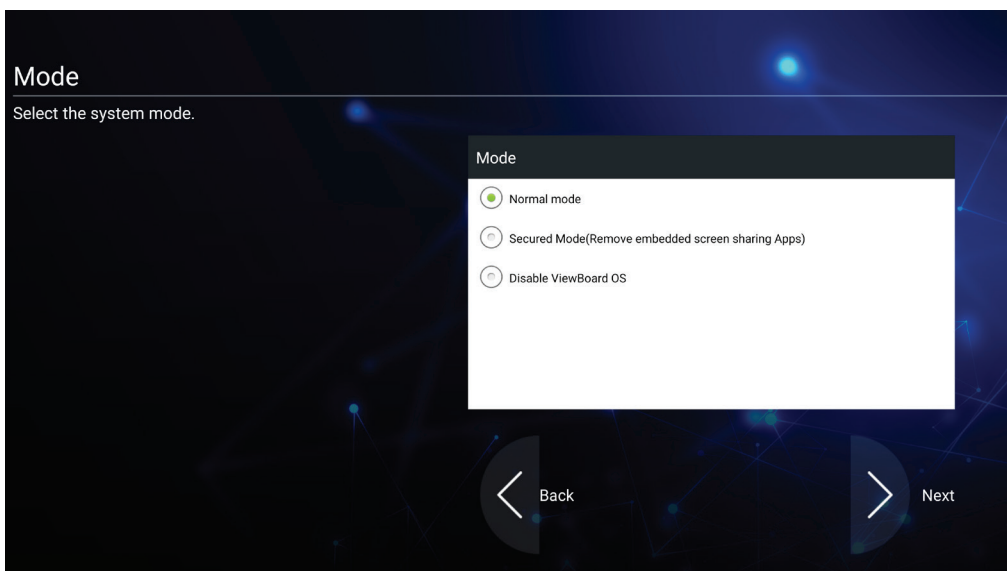

5. Selezione del piano di risparmio energetico:

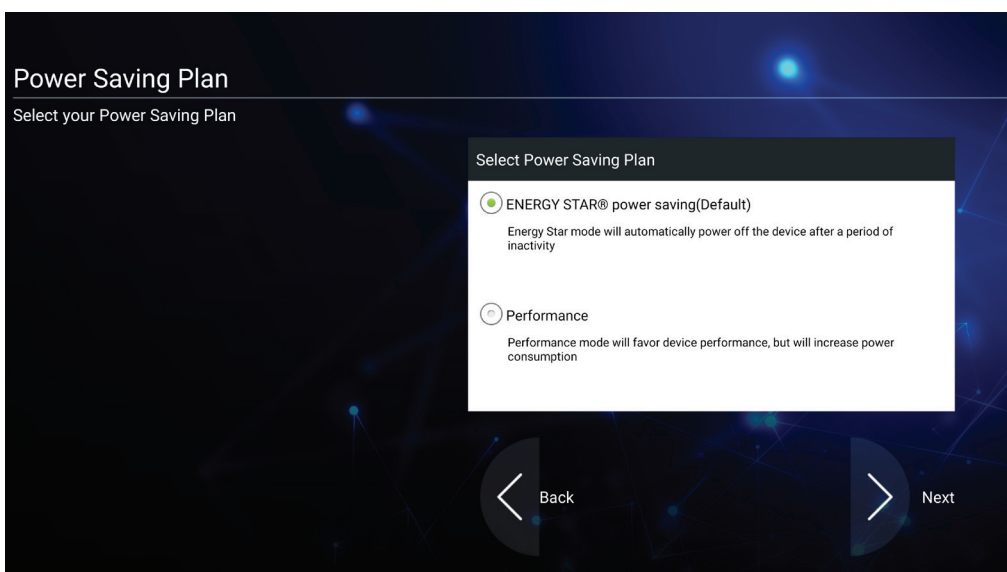

6. Accettare o rifiutare i Termini di protezione della privacy e del copyright.

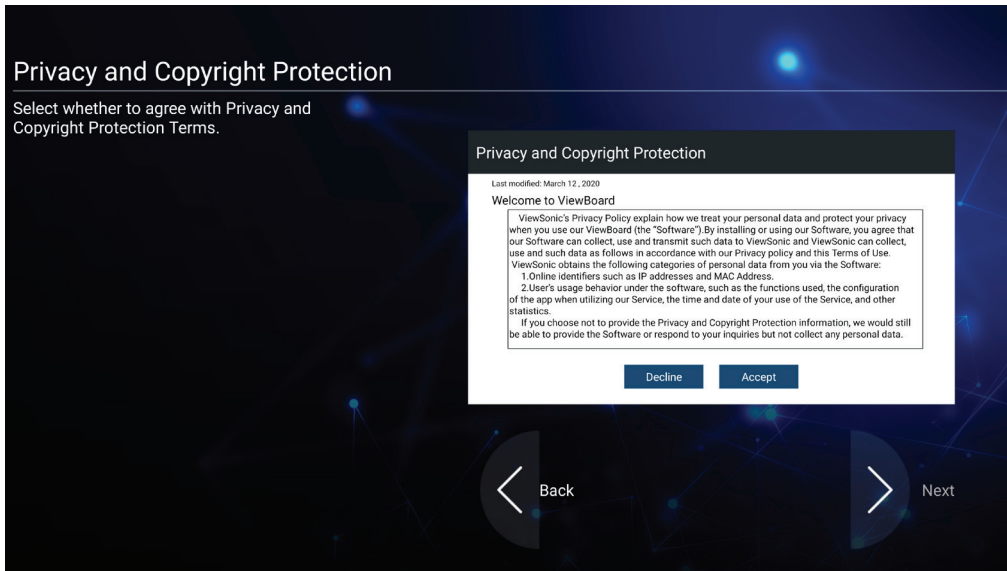

vLauncher - Schermata di benvenuto personalizzabile

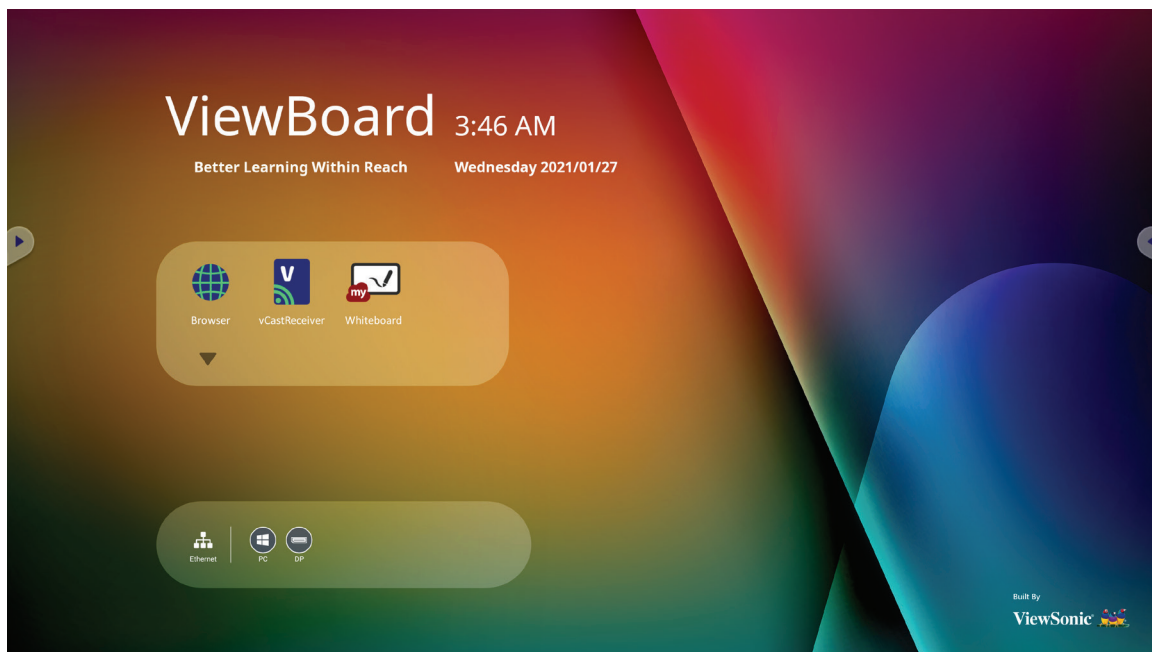

Messaggio di vLauncher

Sia il **titolo** che il **sottotitolo** di vLauncher possono essere personalizzati toccandoli.

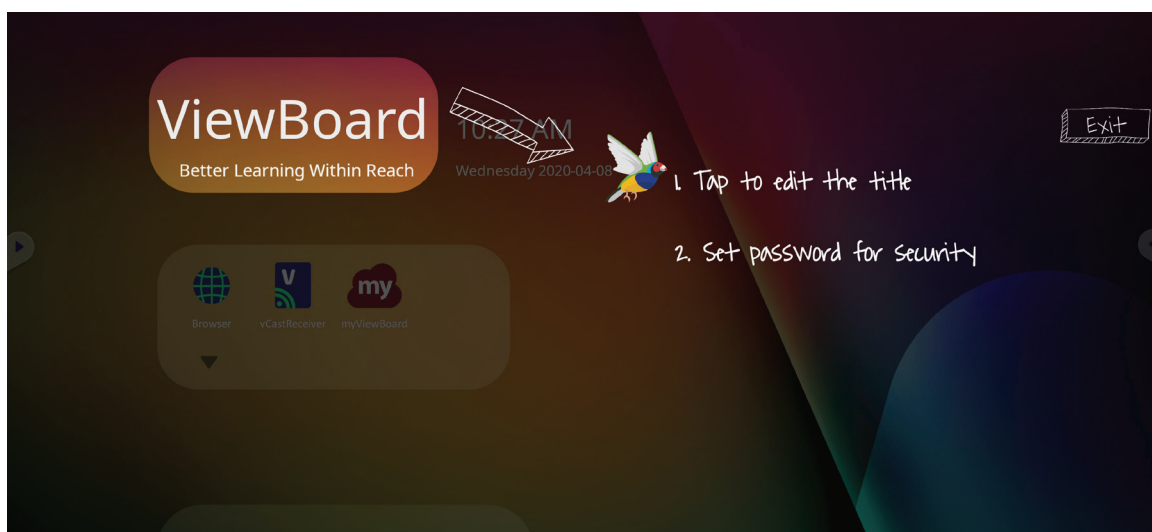

Inoltre, è possibile impostare una password toccando **Set Password (Imposta password)**.

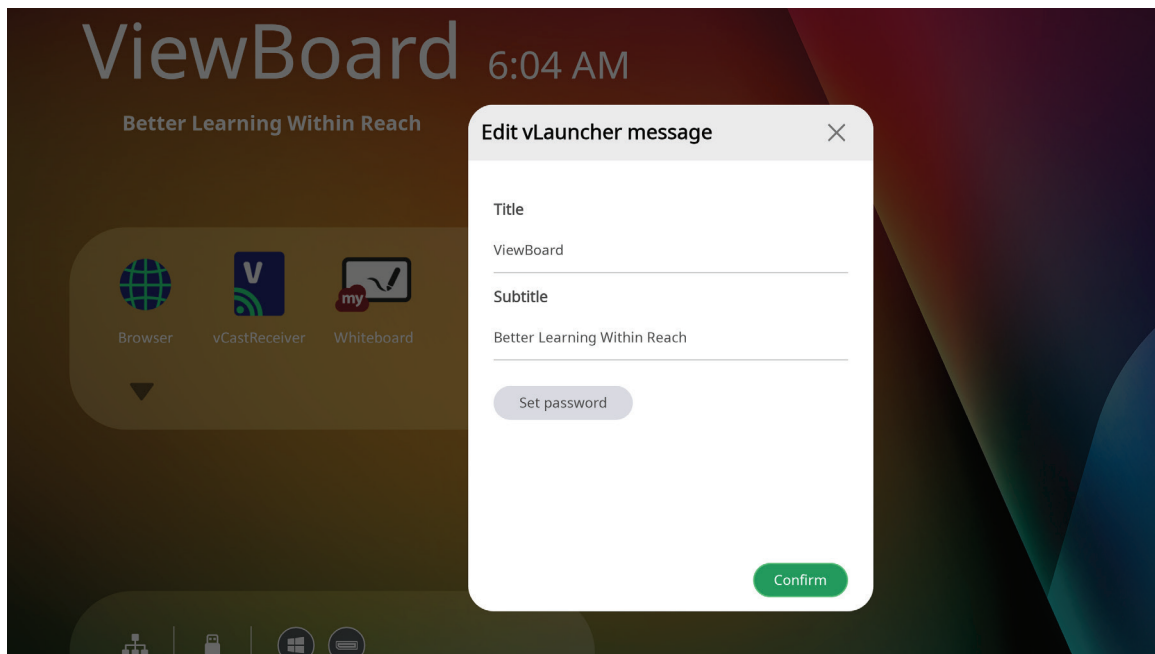

Applicazioni

le applicazioni installate si trovano tutte nella schermata di benvenuto. Per visualizzare tutte le applicazioni toccare la **freccia giù**.

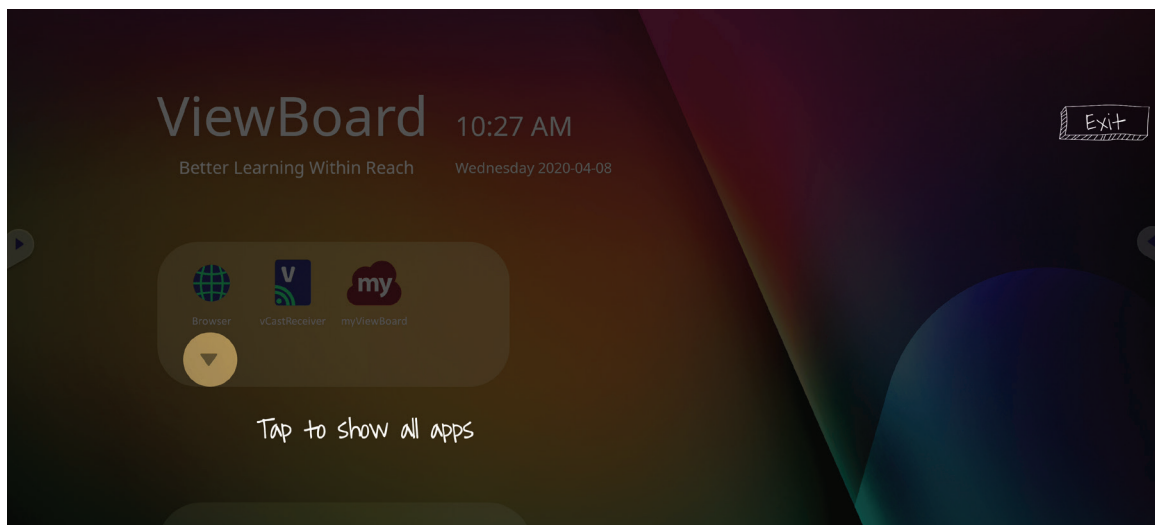

Per nascondere il cassetto delle applicazioni toccare la **freccia su**.

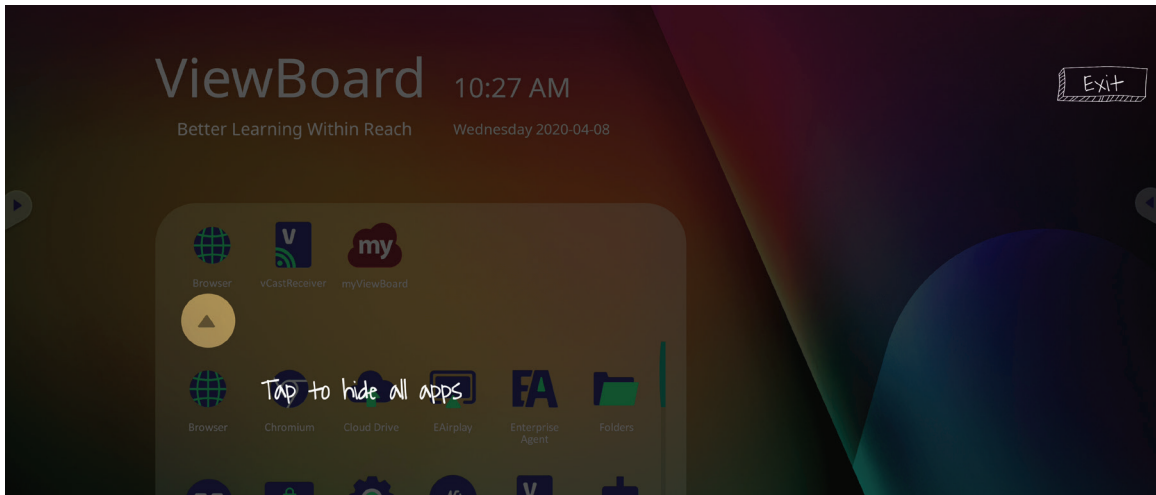

Per aggiungere un collegamento a un'applicazione, toccare, tenere premuto e trascinare l'icona verso l'alto.

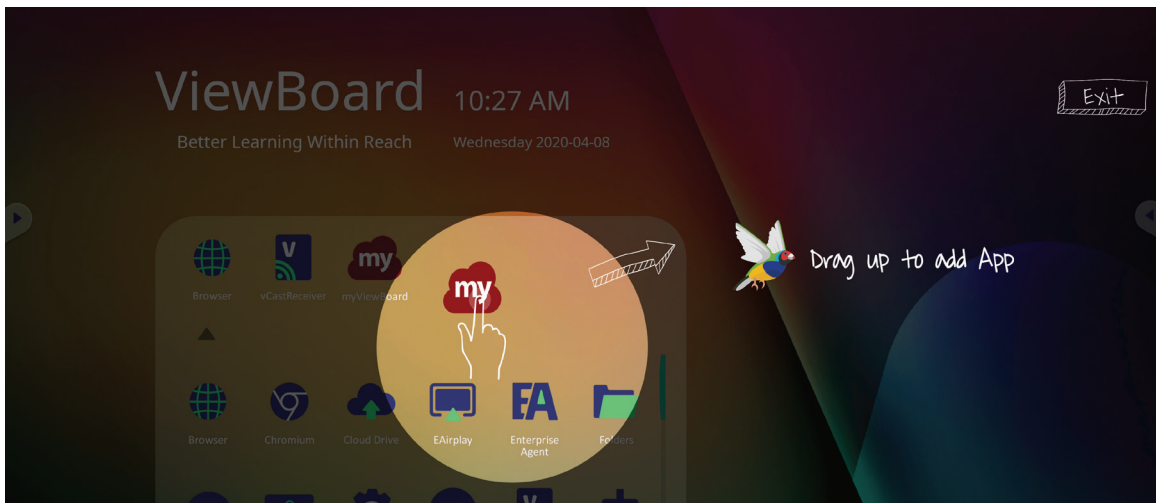

Per rimuovere un collegamento a un'applicazione, toccare, tenere premuto e trascinare l'icona verso il basso.

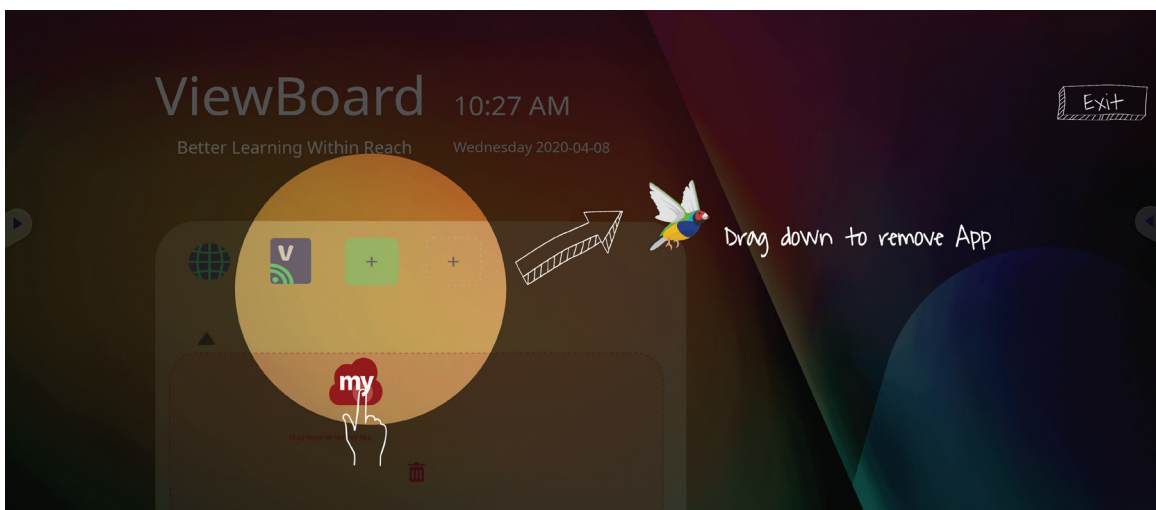

Barra degli strumenti

Le icone di attivazione della barra degli strumenti si trovano sul bordo del programma di avvio di ViewBoard e forniscono l'accesso agli strumenti.

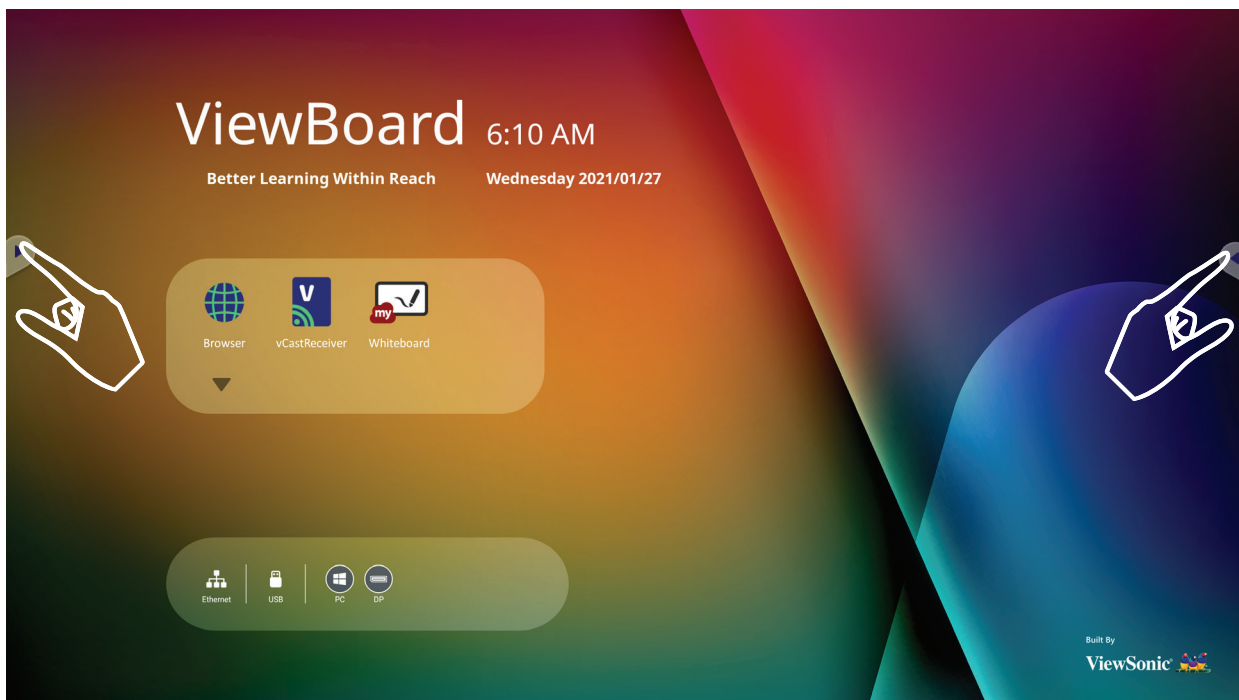





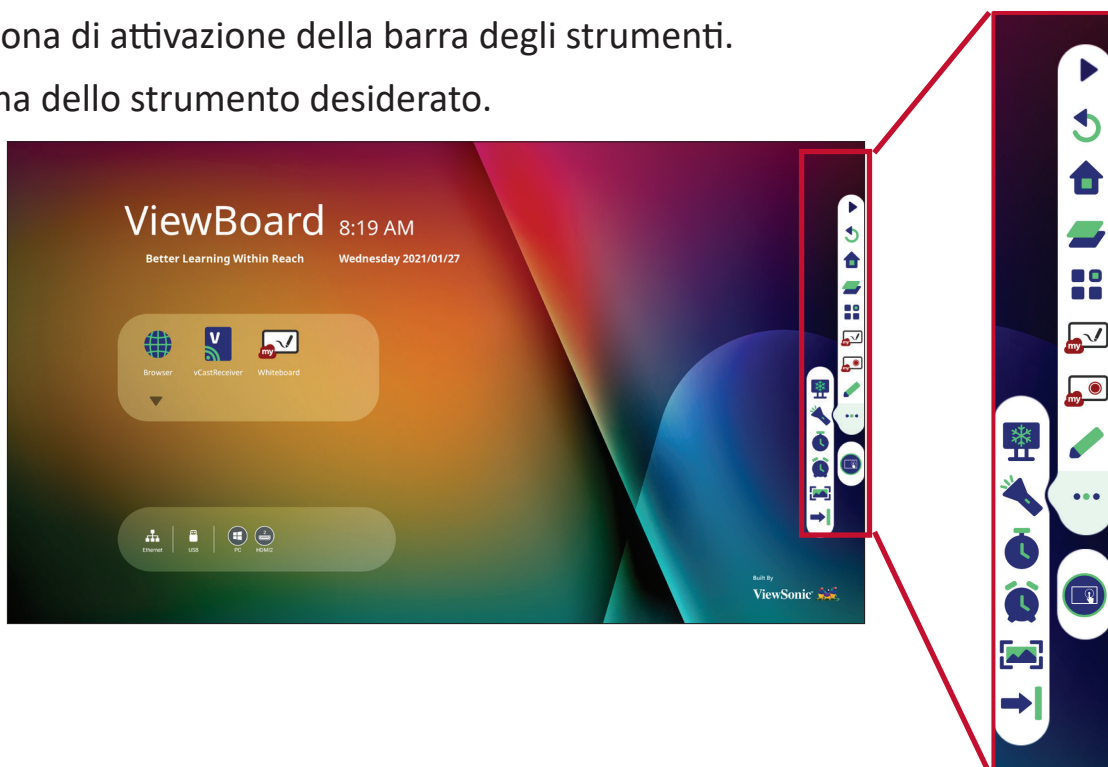









Per avviare uno strumento:

1. toccare un'icona di attivazione della barra degli strumenti.
2. Toccare l'icona dello strumento desiderato.



NOTA: L'impostazione predefinita della barra degli strumenti deve essere disponibile per tutte le sorgenti di ingresso; tuttavia, è possibile accedere a: **Settings (Impostazioni) > Preference (Preferenze) > Toolbar setting (Impostazioni barra strumenti)** per regolare le opzioni: (1) disponibile per tutte le sorgenti di input, (2) nasconde la barra degli strumenti per tutte le sorgenti di input.

Icona	Descrizione
 Indietro	Consente di tornare alla Funzionamento schermata operativa precedente. NOTA: Solo per l'origine del lettore integrato.
 Home	Torna alla schermata principale del lettore integrato.
 Recenti	Visualizza tutte le applicazioni integrate attualmente in uso.
 App	Visualizza tutte le applicazioni installate.
 Lavagna chiara	Avvia il software Whiteboard.
 Registratore	Registra, visualizza e salva il contenuto sullo schermo.

Icona	Descrizione
 Disegno	<p>Accesso alle opzioni penna, evidenziatore, cancella e salva.</p> <div style="display: flex; justify-content: space-around; align-items: center;"> <div style="text-align: center;">  Penna </div> <div style="text-align: center;">  Evidenziatore </div> <div style="text-align: center;">  Gomma </div> <div style="text-align: center;">  Annulla ultima operazione </div> </div> <div style="display: flex; justify-content: space-around; align-items: center; margin-top: 10px;"> <div style="text-align: center;">  Ripeti ultima operazione </div> <div style="text-align: center;">  Cestino </div> <div style="text-align: center;">  Salva </div> <div style="text-align: center;">  Esci </div> </div>
	<p><u>Penna</u></p> <p>Annota la sovrapposizione di qualsiasi sorgente di ingresso con inchiostro nero, bianco, giallo, arancione, rosso, rosa, verde o blu.</p> <p>NOTA: L'impostazione predefinita della penna supporta fino a 10 punti di scrittura.</p>
	<p><u>Evidenziatore</u></p> <p>Segna ed evidenzia con inchiostro giallo, grigio, oro, arancione, rosso, rosa, verde o blu.</p> <p>NOTA: L'impostazione predefinita dell'evidenziatore supporta fino a 10 punti di scrittura.</p>
	<p><u>Gomma</u></p> <p>Rimuove selettivamente l'inchiostro digitale sullo schermo.</p>
	<p><u>Annulla ultima operazione</u></p> <p>Annulla l'azione precedente.</p>
	<p><u>Ripeti ultima operazione</u></p> <p>Ripete l'azione precedente.</p>
	<p><u>Cestino</u></p> <p>Cancella tutto l'inchiostro digitale sullo schermo.</p>
	<p><u>Salva</u></p> <p>Salva l'immagine dello schermo e le eventuali annotazioni.</p>
	<p><u>Esci</u></p> <p>Chiude lo strumento di disegno.</p>

Icona	Descrizione
	<p>Visualizza altre applicazioni nella barra degli strumenti di ViewBoard.</p> <div style="display: flex; justify-content: space-around; align-items: center;"> <div style="text-align: center;"> Blocco schermo</div> <div style="text-align: center;"> Faretto</div> <div style="text-align: center;"> Cronometro</div> <div style="text-align: center;"> Timer</div> <div style="text-align: center;"> Nascondi/ Visualizza</div> <div style="text-align: center;"> Acquisizione schermo</div> </div>
<p>● ● ●</p> <p>Altro</p>	<p><u>Blocco schermo</u> </p> <p>Converte il contenuto attualmente visualizzato in un'immagine fissa; quindi è possibile ingrandire, rimpicciolire, tornare a schermo intero e uscire.</p> <div style="display: flex; justify-content: space-around; align-items: center;"> <div style="text-align: center;"> Ingrandimento</div> <div style="text-align: center;"> Riduzione</div> <div style="text-align: center;"> Schermo intero</div> <div style="text-align: center;"> Esci</div> </div> <p><u>Faretto</u> </p> <p>Evidenzia la zona del contenuto messa a fuoco. Toccare l'icona Impostazioni per regolare le dimensioni del faretto e l'effetto alpha blending.</p> <div style="display: flex; justify-content: space-around;">   </div>

Icona

Descrizione

Cronometro

Toccando **Start (Avvia)** si avvierà il cronometro.

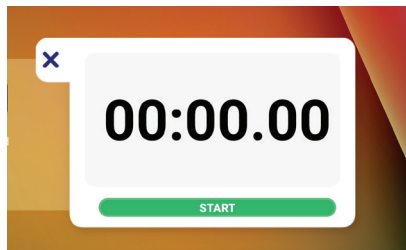

In qualsiasi momento, il cronometro può essere messo in pausa, ripreso, diviso o azzerato.

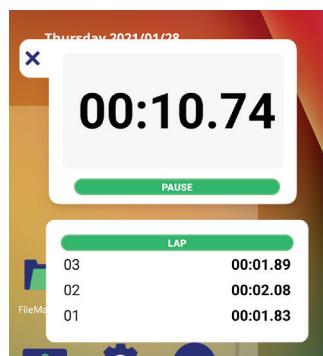
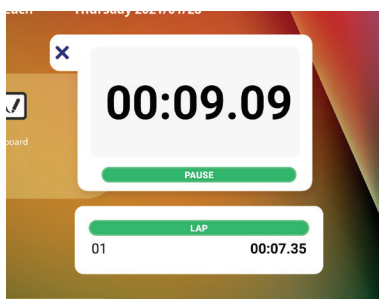

Altro



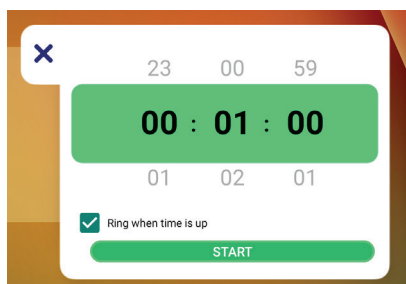

Timer

Accede al timer per il conto alla rovescia con un'impostazione di allarme opzionale. Toccare e scorrere per regolare i valori numerici, quindi fare clic su **Start (Avvia)**.

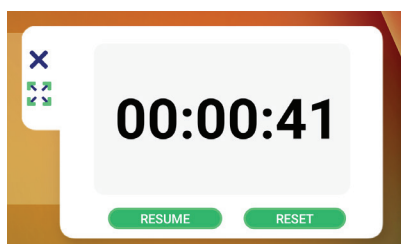
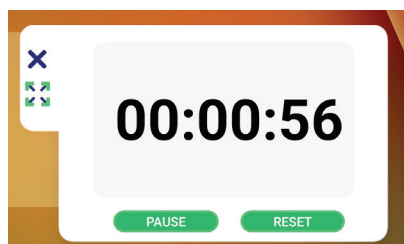

In qualsiasi momento, il conto alla rovescia può essere messo in pausa, ripreso o azzerato.



Icona	Descrizione
 <p>Altro</p>	<p><u>Nascondi/Visualizza</u> </p> <p>Nasconde o mostra le icone di attivazione della barra degli strumenti.</p> <p><u>Acquisizione schermo</u> </p> <p>Acquisisce uno screenshot della schermata corrente.</p>
 <p>Impostazioni</p>	<p>Accede alle Impostazioni generali.</p>

Menu dell'OSD (On-Screen Display)

Accesso a Impostazioni generali, Impostazioni di ingresso e Widget tramite il menu OSD.

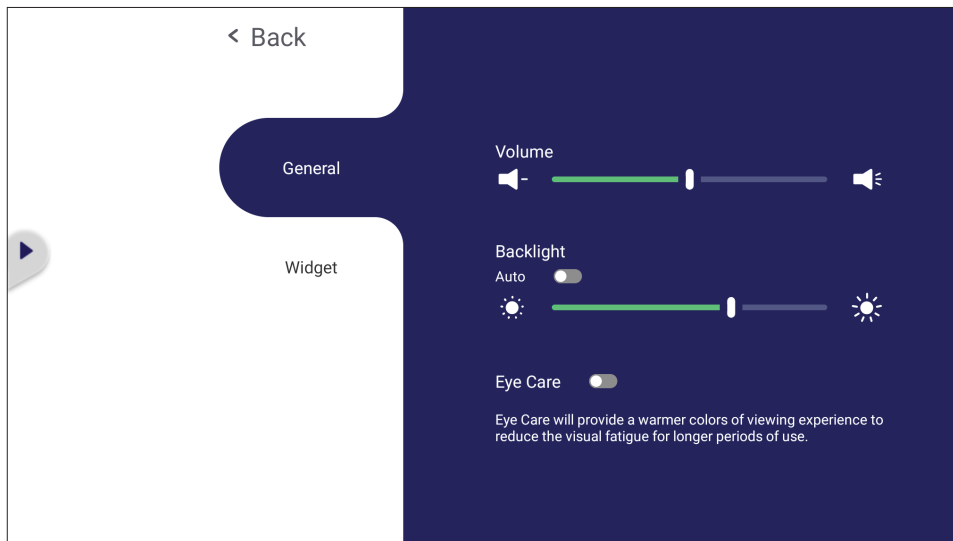

ViewBoard dispone di due opzioni per aprire il menu OSD:

Opzione 1

Tenere premuto in un punto qualsiasi dello sfondo di vLauncher.

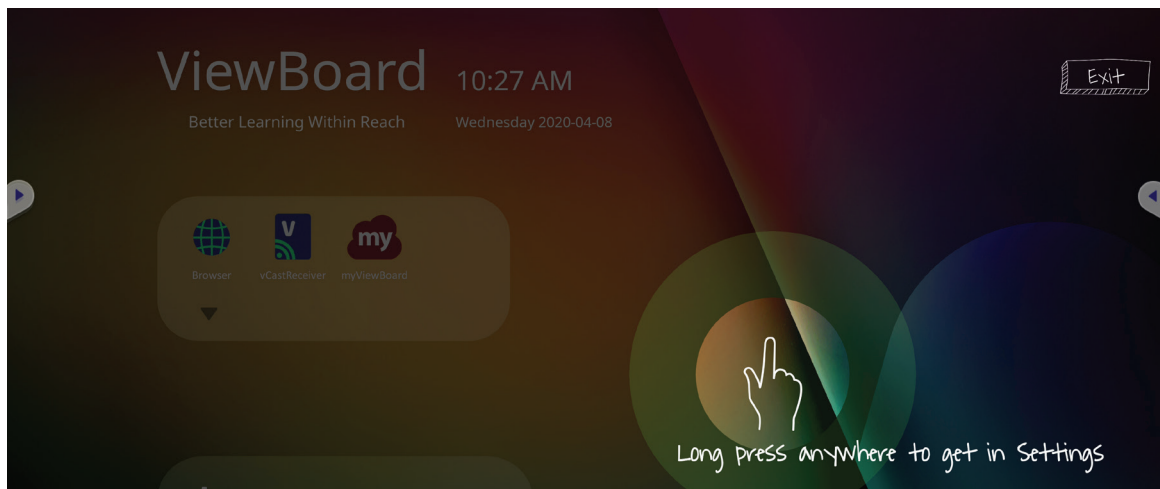

Opzione 2

Premere il pulsante **INPUT** sul telecomando.



General Settings (Impostazioni generali)

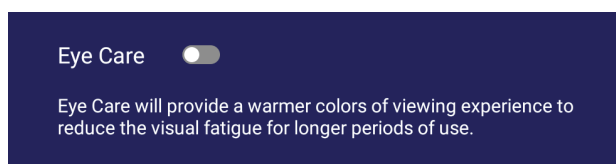
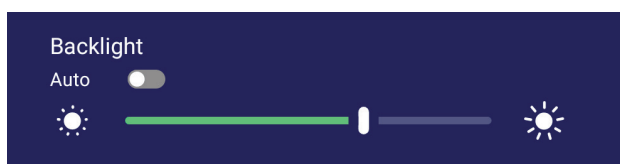
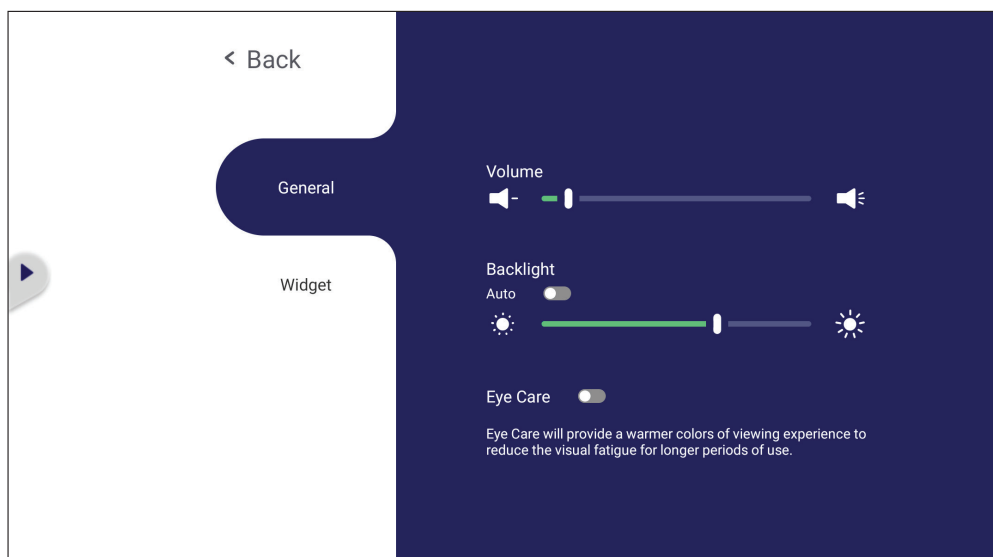

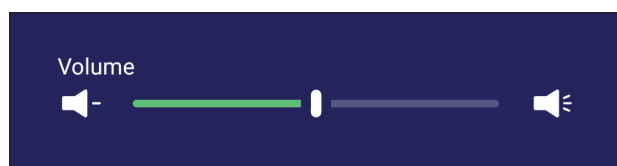

Per regolare la retroilluminazione e abilitare/disabilitare Eye Care:

1. Premere **INPUT** sul telecomando o premere a lungo lo sfondo di vLauncher e toccare **General (Generali)** sullo schermo (se necessario) per visualizzare il menu **General Settings (Impostazioni generali)**.
2. Trascinare il cursore della luminosità direttamente per regolare il valore della retroilluminazione e/o tocca On o Off per abilitare/disabilitare la funzione.
3. Premere  sul telecomando o toccare un'area vuota al di fuori del menu per uscire.





Per regolare il volume:

1. Premere **INPUT** sul telecomando o premere a lungo lo sfondo di vLauncher e toccare **General (Generali)** sullo schermo (se necessario) per visualizzare il menu **General Settings (Impostazioni generali)**.
2. Trascinare direttamente il cursore del volume per regolare il valore.
3. Premere  sul telecomando per abilitare o disabilitare la funzione mute.
4. Premere  sul telecomando o toccare un'area vuota al di fuori del menu per uscire.

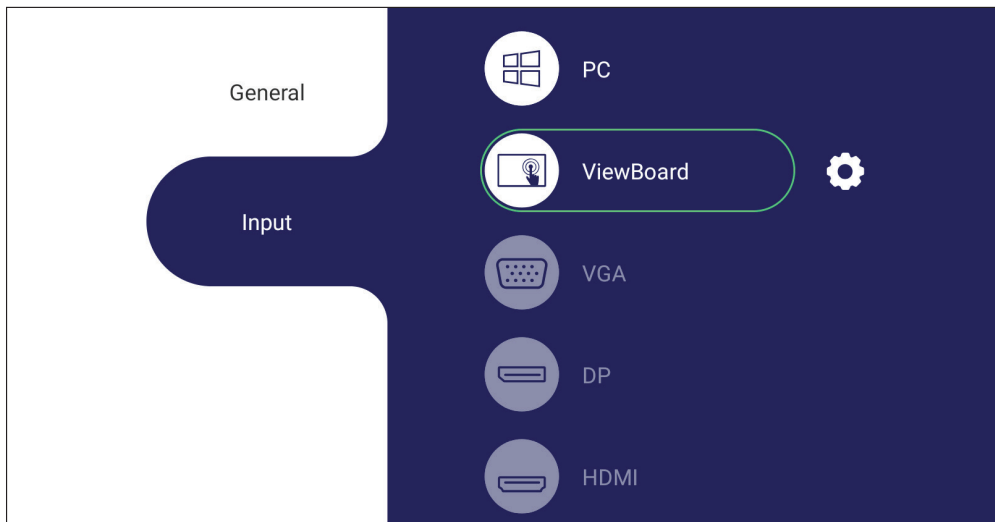
Input Settings (Impostazioni di ingresso)



Per selezionare la sorgente di ingresso:

1. Premere **INPUT** sul telecomando, premere il pulsante di impostazione  sul pannello anteriore o premere l'icona di impostazione  dalla barra degli strumenti per visualizzare il menu **Input Settings (Impostazioni di ingresso)**.

2. Premere /// per selezionare la sorgente di ingresso desiderata.

NOTA: La sorgente PC verrà visualizzata solo quando il computer slot-in è collegato.

3. Premere  sul telecomando o toccare la sorgente di ingresso.

4. Premere  sul telecomando o toccare un'area vuota al di fuori del menu per uscire.

NOTA: Per regolare le impostazioni di una sorgente di ingresso, toccare l'icona delle impostazioni accanto alla sorgente di ingresso evidenziata.

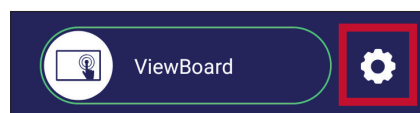

Widget

NOTA: Disponibile solo per la sorgente del lettore ViewBoard.

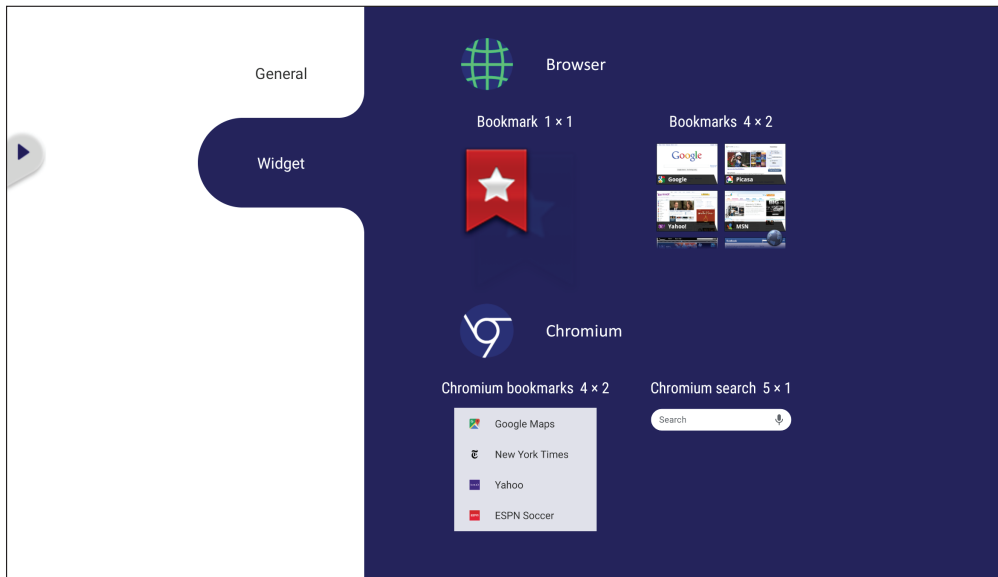

Per aggiungere un widget alla schermata di benvenuto di vLauncher:

1. Premere a lungo lo sfondo di vLauncher per avviare il menu OSD.

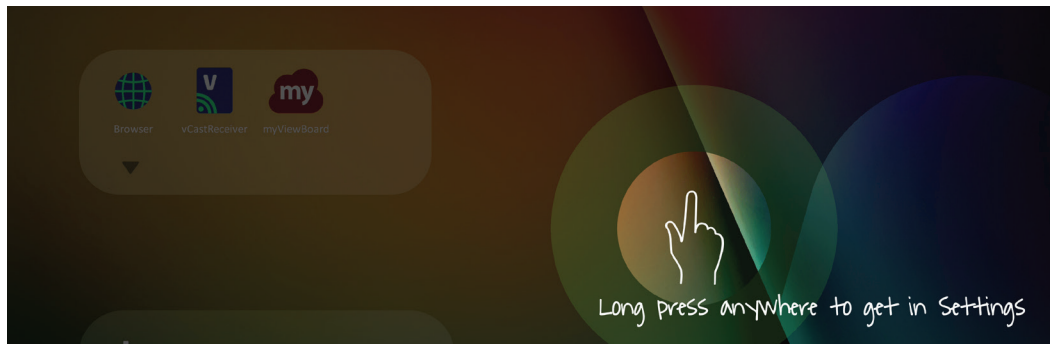

2. Selezionare **Widget**.

3. Tenere premuto il widget desiderato.

4. Trascinare il widget sullo sfondo di vLauncher.

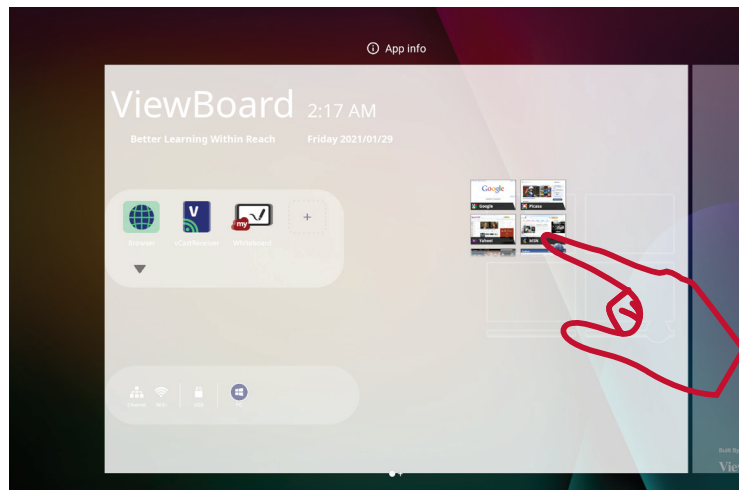

Settings - HDMI & VGA Input Source (Impostazioni - Sorgente di ingresso HDMI e VGA)

Premere **MENU** sul telecomando o selezionare l'icona di impostazione accanto alla sorgente di ingresso in **Input Settings (Impostazioni ingresso)** per avviare il menu **Settings (Impostazioni)**. Le impostazioni comprendono: **Audio**, **Screen (Schermo)**, **Display (Visualizzazione)** e **Adjust (Regolazione)**.

Audio Settings (Impostazioni audio)

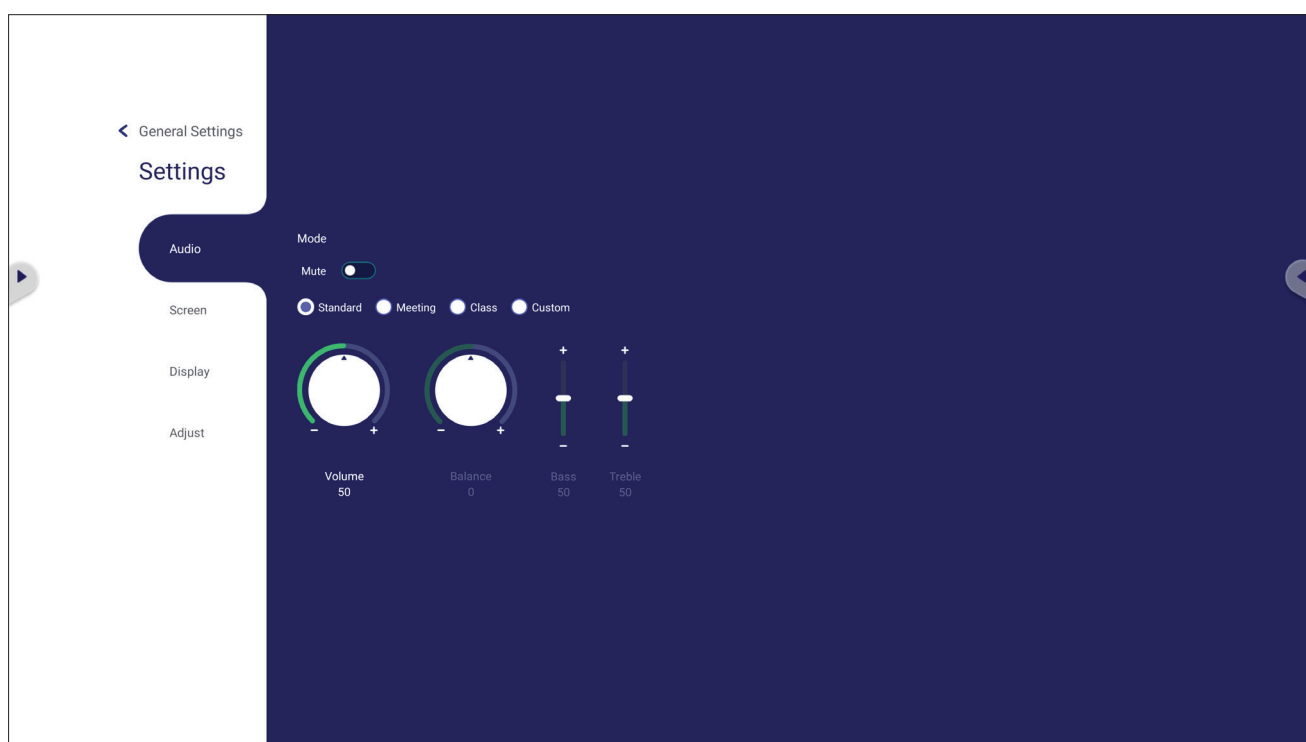

1. Premere ▼ sul telecomando e selezionare il menu **Audio**.
2. Premere ▼/▲/◀/▶ sul telecomando o toccare direttamente l'opzione per selezionarlo.
3. Regolare il volume, i bassi, gli acuti e il bilanciamento direttamente toccando e regolando ciascun valore o con il telecomando premendo **OK** per regolare l'opzione.
4. Toccare direttamente il dispositivo di scorrimento Mute per abilitare/disabilitare il silenziamento o premere **🔊x** sul telecomando.
5. Premere **⏪** sul telecomando o toccare un'area vuota al di fuori del menu per uscire.

Screen Settings (Impostazioni dello schermo)

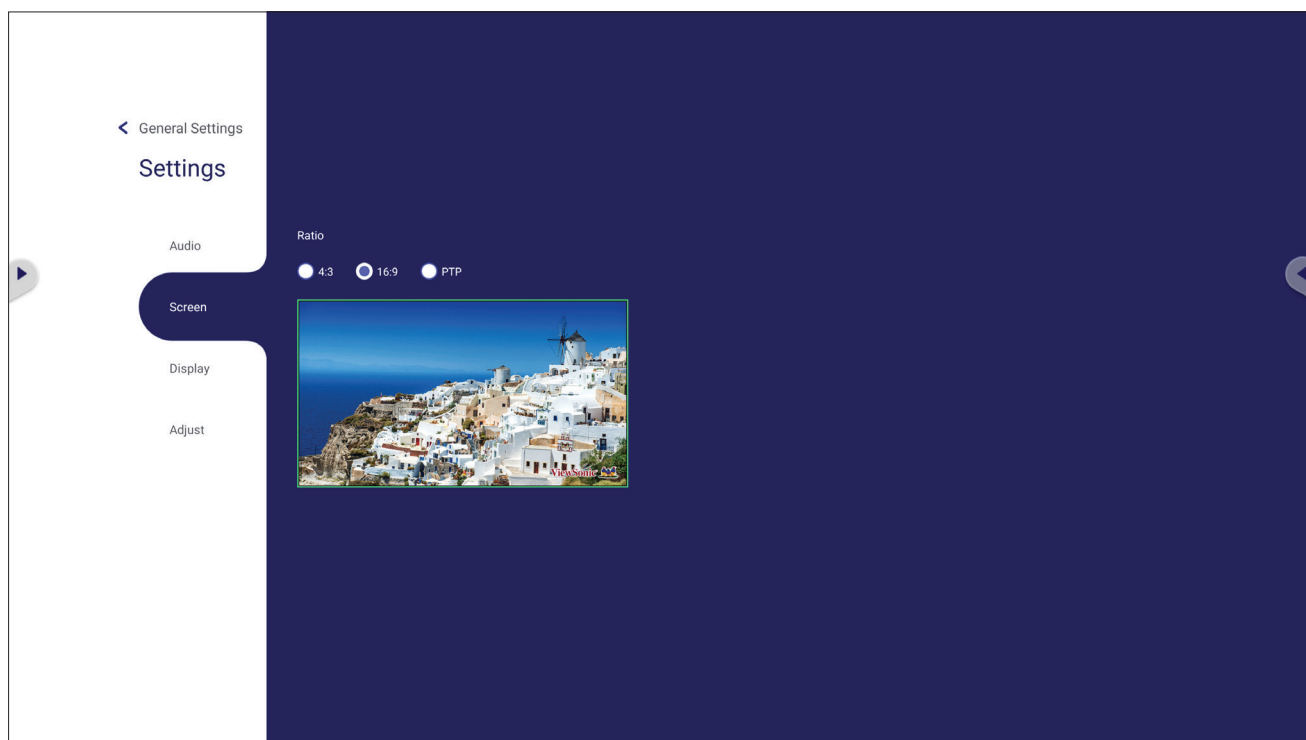

1. Premere ▼ sul telecomando e selezionare il menu **Screen (Schermo)**.
2. Premere ▼/▲/◀/▶ sul telecomando o toccare direttamente l'opzione per selezionarlo.
3. Regolare le preferenze toccando direttamente ciascun valore o premendo con il telecomando. (OK)
4. Premere ↶ sul telecomando o toccare un'area vuota al di fuori del menu per uscire.

Display Settings (Impostazioni di visualizzazione)

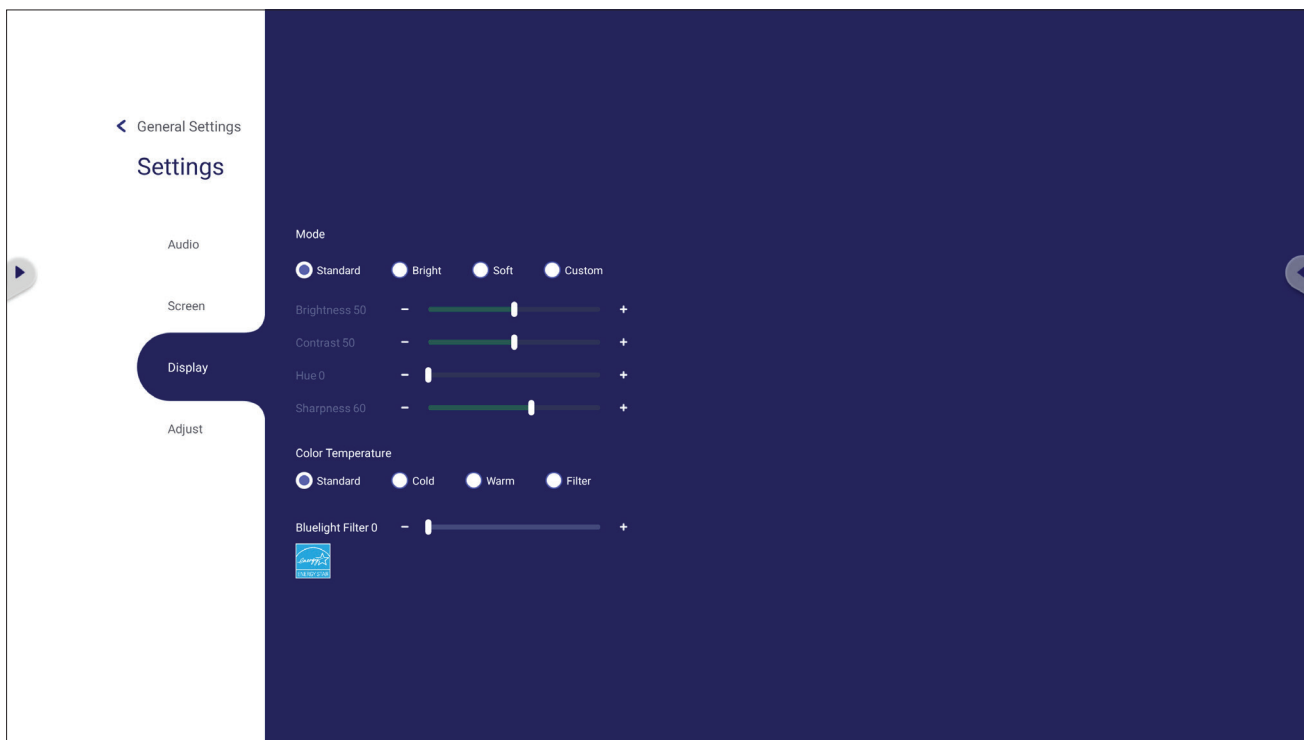

1. Premere ▼ sul telecomando e selezionare il menu **Display (Visualizzazione)**.
2. Premere ▼/▲/◀/▶ sul telecomando o toccare direttamente l'opzione per selezionarlo.
3. Regolare luminosità, contrasto, tonalità e nitidezza direttamente toccando e regolando ciascun valore o con il telecomando premendo (OK) per regolare l'opzione.
4. Trascinare direttamente il cursore blu per regolare il valore del blu.



5. Premere (↶) sul telecomando o toccare un'area vuota al di fuori del menu per uscire.

Filtro luce blu e protezione degli occhi

Il filtro luce blu blocca la luce blu ad alta energia per un'esperienza visiva più confortevole.

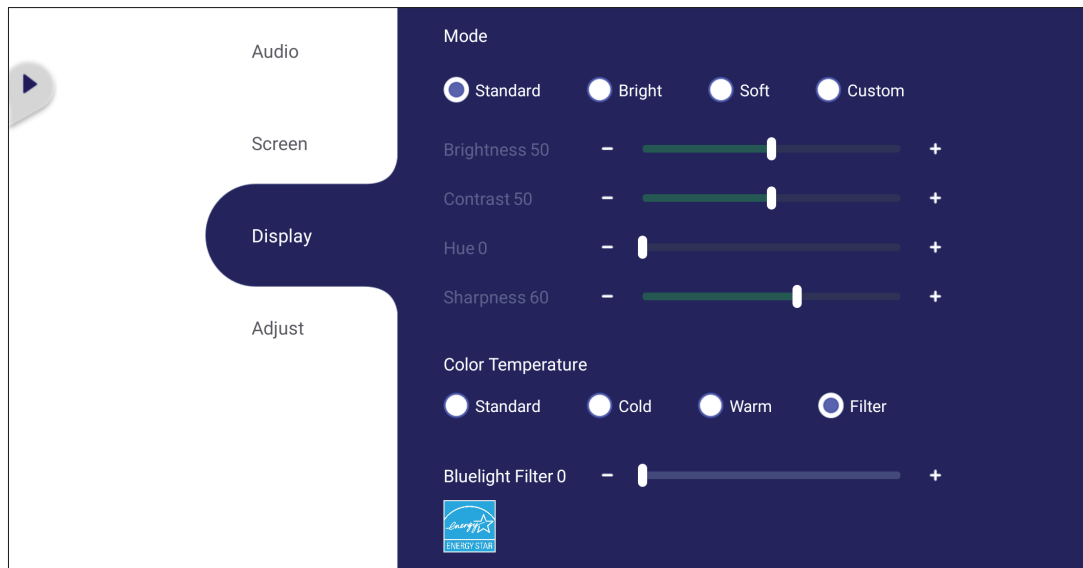

NOTA: Per soddisfare la certificazione TÜV Rheinland per la riduzione della luce blu, le impostazioni del display devono essere:

- Mode (Modalità): Standard (Brightness (Luminosità) e Contrast (Contrasto) sono 50)
- Color Temperature (Temperatura colore): Filter (Filtro)
- Blue light Filter (Filtro luce blu): 0

Calcolo delle pause

Durante l'uso di schermi per lunghi periodi di tempo, si consiglia di prendersi delle pause periodicamente. Si consigliano brevi pause di almeno 10 minuti dopo una (1) ora di uso continuo.

Pause brevi e frequenti sono in genere più salutari di pause più lunghe e sporadiche.

Affaticamento della messa a fuoco (regola 20-20-20)

Per ridurre il rischio di affaticamento degli occhi guardando costantemente lo schermo, distogliere lo sguardo dallo schermo almeno ogni 20 minuti e fissare un oggetto distante (almeno 20 piedi di distanza) per almeno 20 secondi.

Osservazione di oggetti distanti

Durante le pause, è possibile ridurre ulteriormente l'affaticamento e la secchezza agli occhi guardando oggetti in lontananza per 10-15 secondi, quindi guardare qualcosa di vicino per 10-15 secondi. Ripetere per 10 volte. Questo esercizio riduce il rischio che la capacità di messa a fuoco dei tuoi occhi si blocchi dopo un lavoro prolungato al computer.

Esercizi per occhi e collo

Esercizi per gli occhi

Gli esercizi per gli occhi possono aiutare a ridurre l'affaticamento. Ruotare lentamente gli occhi a sinistra e a destra, in alto e in basso. Ripetere più volte in base alla necessità.

Esercizi per gli occhi

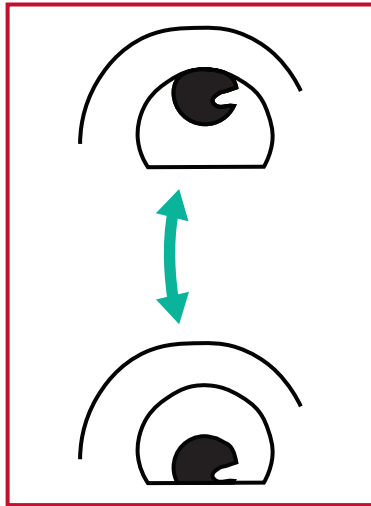

(1) Tenere il corpo e la testa in posizione verticale. Spostare gli occhi in alto per guardare il soffitto, quindi abbassarli per guardare il pavimento.

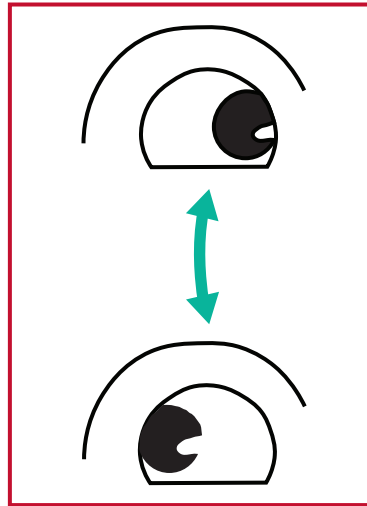

(2) Spostare lentamente gli occhi a sinistra e a destra per guardare gli oggetti sui due lati.

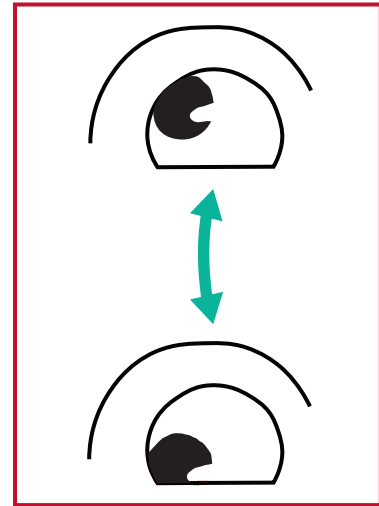

(3) Spostare gli occhi per guardare gli oggetti nella direzione in alto a destra e poi in quella in basso a destra. Ripetere in alto e in basso nelle altre direzioni.

Esercizi per il collo

Anche gli esercizi per il collo possono aiutare a ridurre l'affaticamento. Rilassare le braccia e lasciarle ciondolare ai lati, piegarsi leggermente in avanti per allungare il collo, ruotare la testa a destra e a sinistra. Ripetere più volte in base alla necessità.

Adjust Settings (Impostazioni di Regolazione) - (solo VGA)

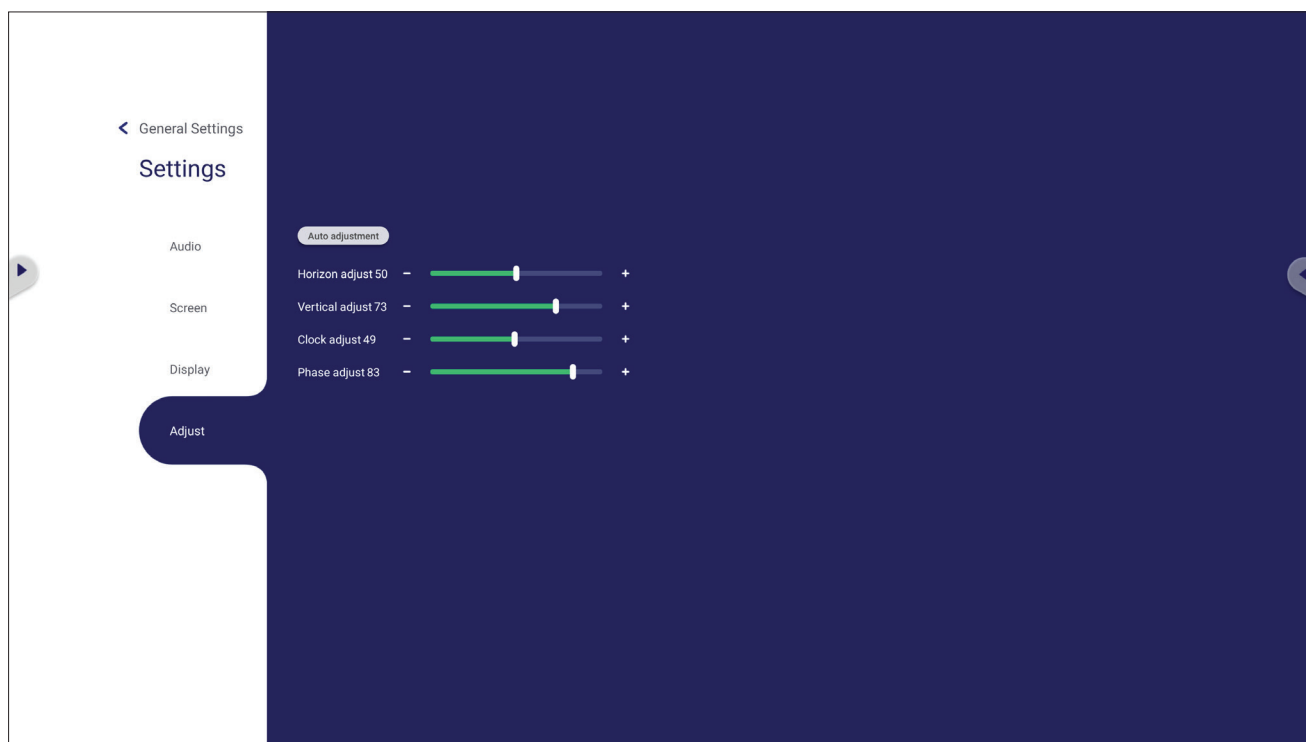

1. Premere ▼ sul telecomando e selezionare il menu **Adjust (Regolazione)**.
2. Premere ▼/▲/◀/▶ sul telecomando o toccare direttamente l'opzione per selezionarlo.
3. Regolare le preferenze toccando direttamente ciascun valore o premendo con il telecomando. (OK).
4. Premere ↶ sul telecomando o toccare un'area vuota al di fuori del menu per uscire.

Settings (Impostazioni) - Lettore ViewBoard

Quando ViewBoard si trova nella sorgente di ingresso del lettore ViewBoard, premere  sul telecomando o toccare l'icona delle impostazioni accanto alla sorgente di ingresso nelle impostazioni di ingresso del menu OSD (On-Screen Display) per accedere al menu **Settings (Impostazioni)**.

Wireless & Network (Wireless e rete)

Controllare lo stato della connessione di rete corrente, configurare e gestire Wi-Fi, Ethernet, Bluetooth e VPN e stabilire un hotspot wireless.

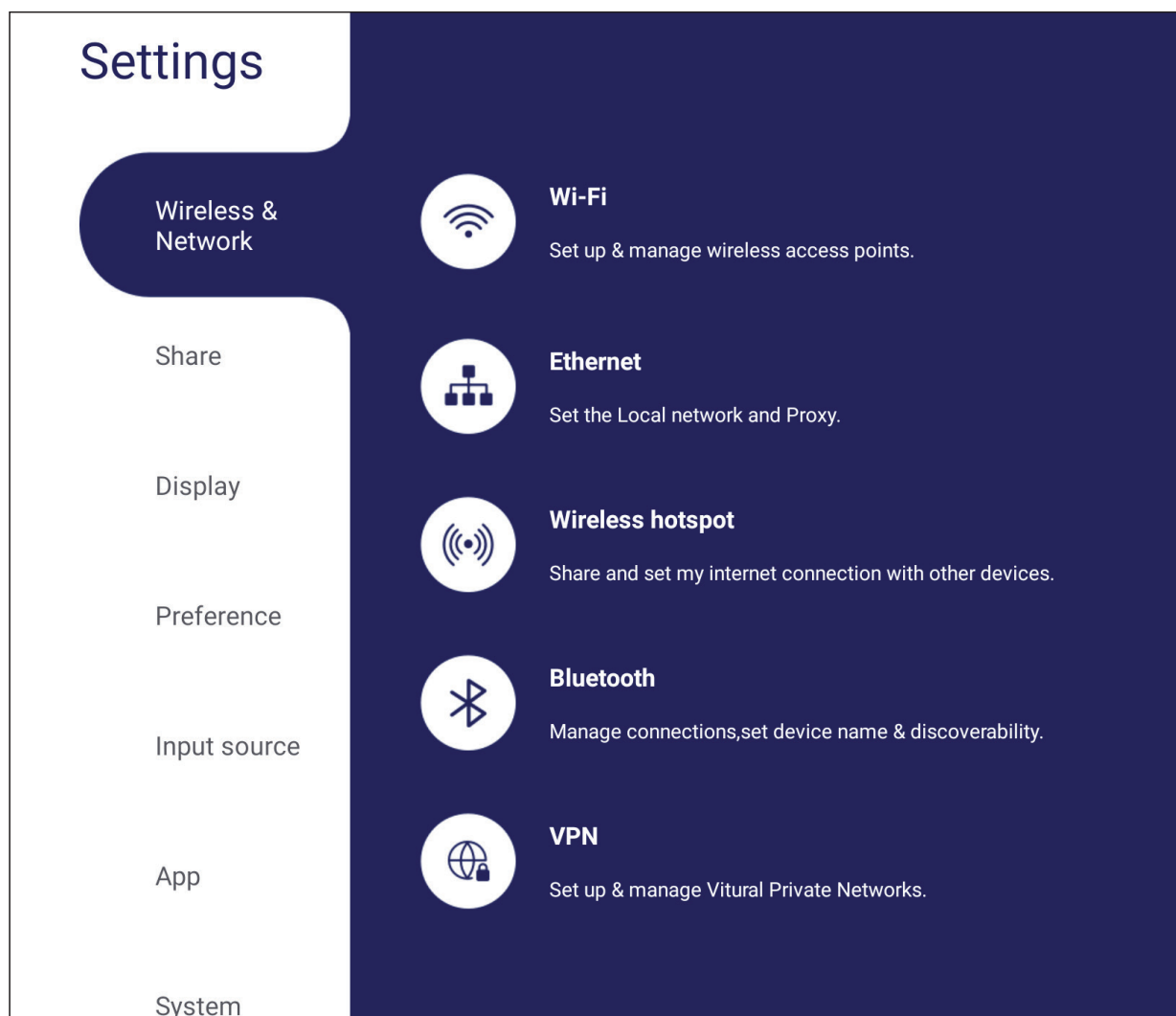

NOTA:

- Le impostazioni Wi-Fi, hotspot wireless e Bluetooth verranno visualizzate quando LB-WIFI-001 (opzionale) è installato.
- Ethernet si disattiverà automaticamente quando il Wi-Fi è abilitato. Il Wi-Fi si disattiverà automaticamente quando Ethernet è abilitato.

Wi-Fi

Configurazione e gestione dei punti di accesso wireless.

- Tocca il pulsante di attivazione/disattivazione per **On/Off** il Wi-Fi.

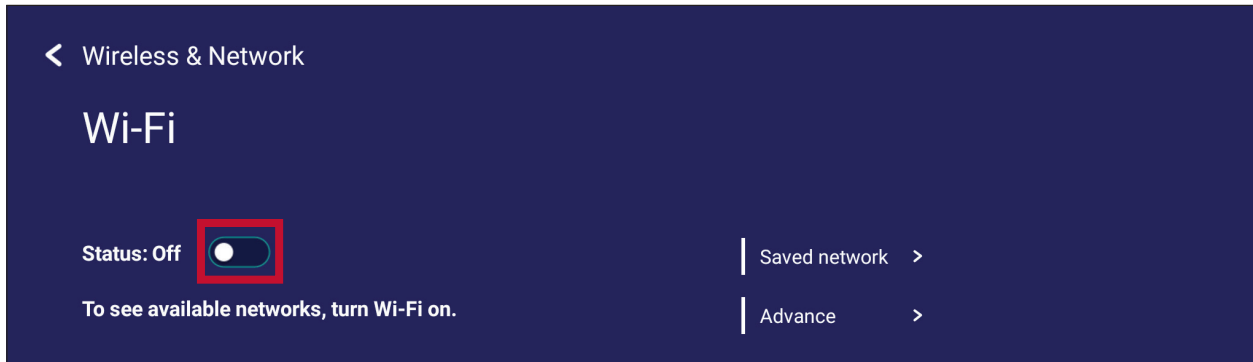

- Una volta **On**, è possibile: **Add a Network (Aggiungere una rete)**, visualizzare le **Saved Networks (Reti salvate)**, **Refresh (Aggiornare)** l'elenco di rete, o visualizzare le impostazioni **Advanced (Avanzate)**.

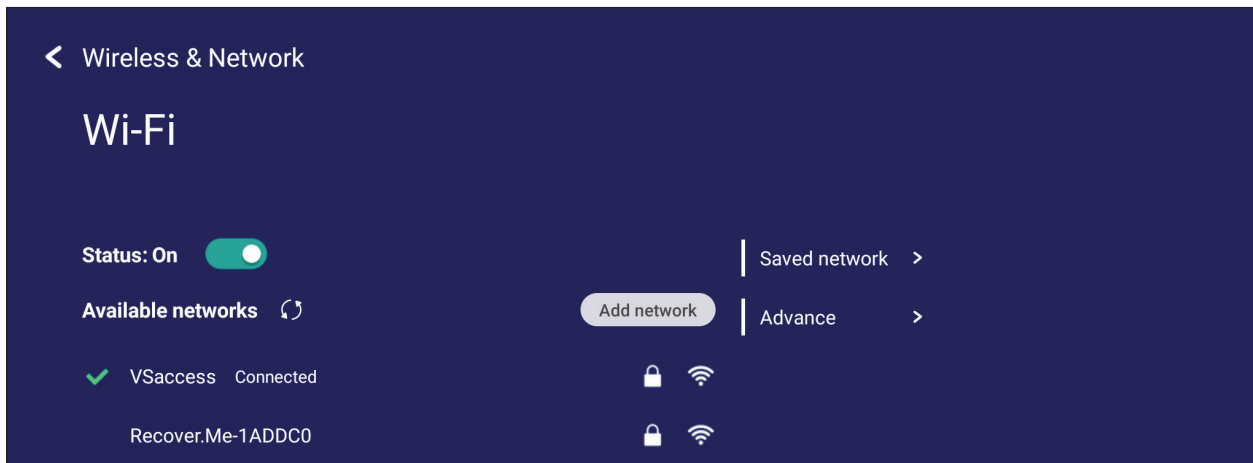

- Nelle impostazioni **Advanced (Avanzate)**, puoi **On o Off Network notifications (Notifiche di rete)** e visualizzare **Network card info (Informazioni sulla scheda di rete)**.

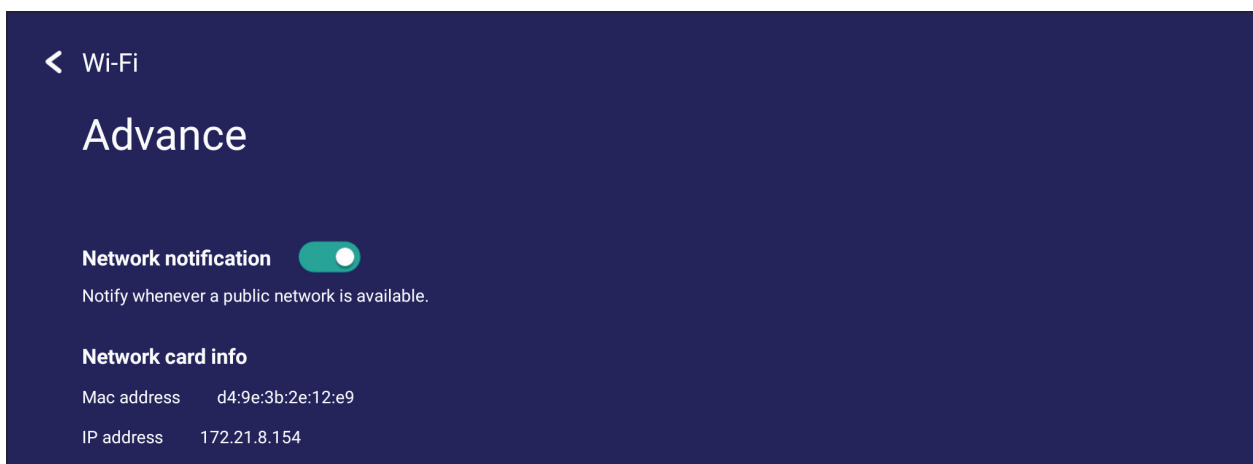

Ethernet

Impostare la rete locale e proxy.

- Toccare il menu a discesa per connettere/disconnettere Ethernet.

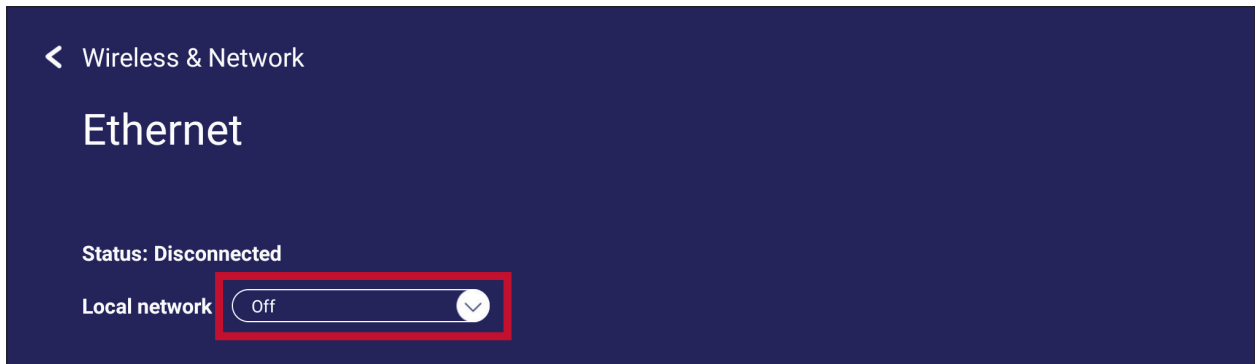

- È possibile anche regolare le impostazioni **Local network (Rete locale)** e del server **proxy**.

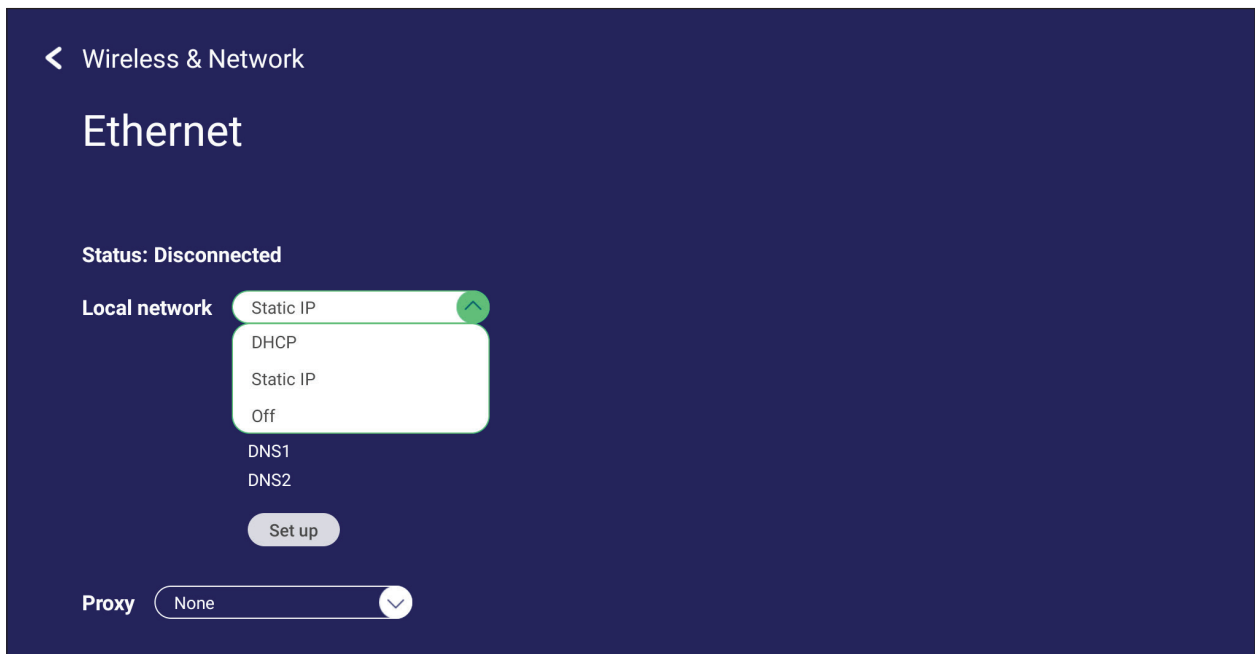

Hotspot wireless

Imposta e condivide la connessione Internet con altri dispositivi.

- Toccare il pulsante di attivazione/disattivazione per **On/Off l'Hotspot wireless**.

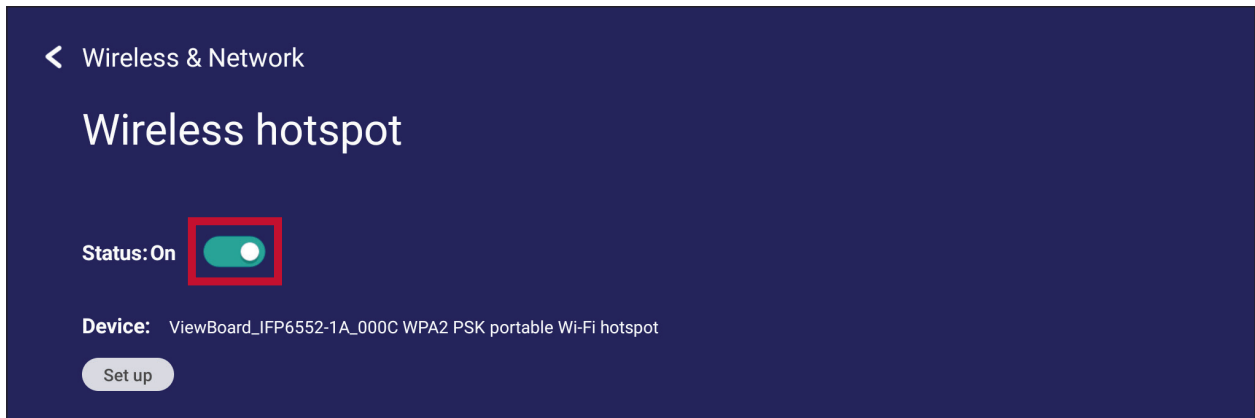

- Toccare **Set up (Imposta)** per impostare **Network name (Nome rete)**, **Security (Sicurezza)** e **Password**.

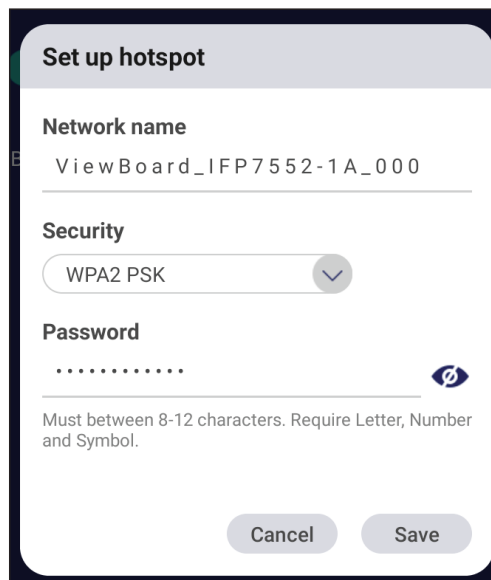

VPN

Configurazione e gestione di reti private virtuali.

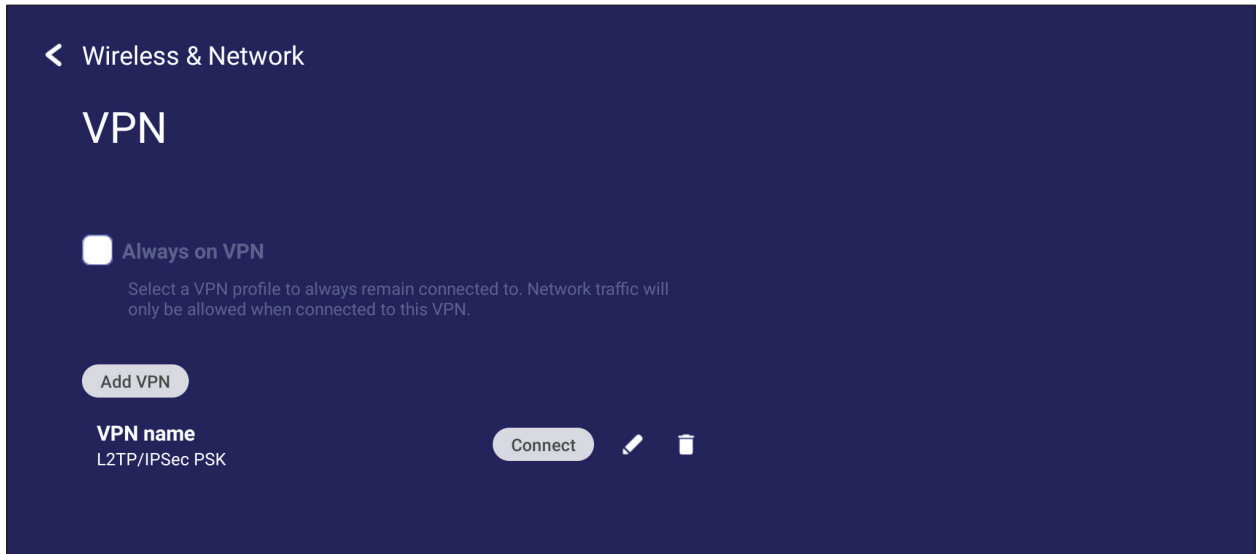

Per creare un profilo VPN:

1. Accedere a: **Settings (Impostazioni) > Wireless & Network (Wireless e rete) > VPN** e toccare **Add VPN (Aggiungi VPN)**.

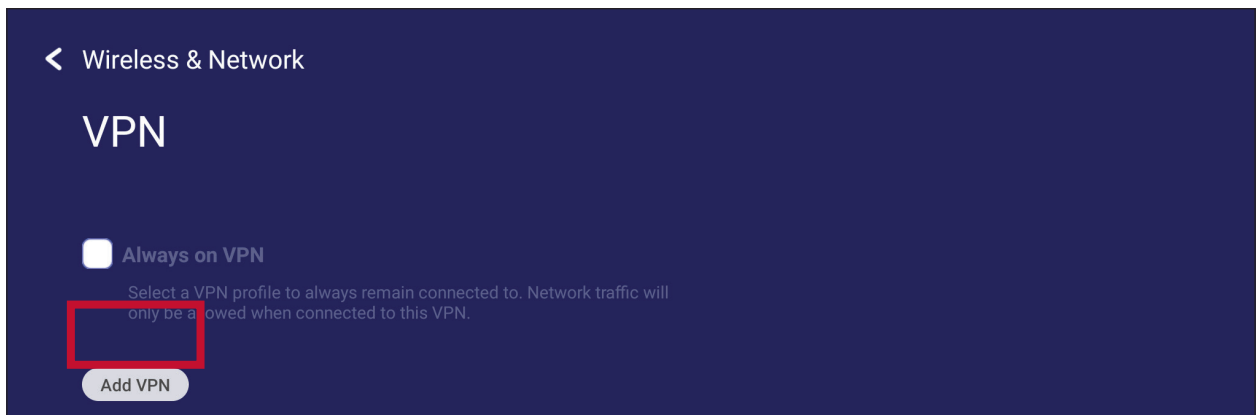

2. Inserire **Name (Nome)**.

A screenshot of the 'Add VPN profile' dialog box. The title bar at the top says 'Add VPN profile'. Below the title bar is a text input field labeled 'Name'. The input field is currently empty, with a vertical cursor on the left. Below the input field, there is a red error message that says 'Can't be empty'.

3. Selezionare il **Type (Tipo)** di VPN.

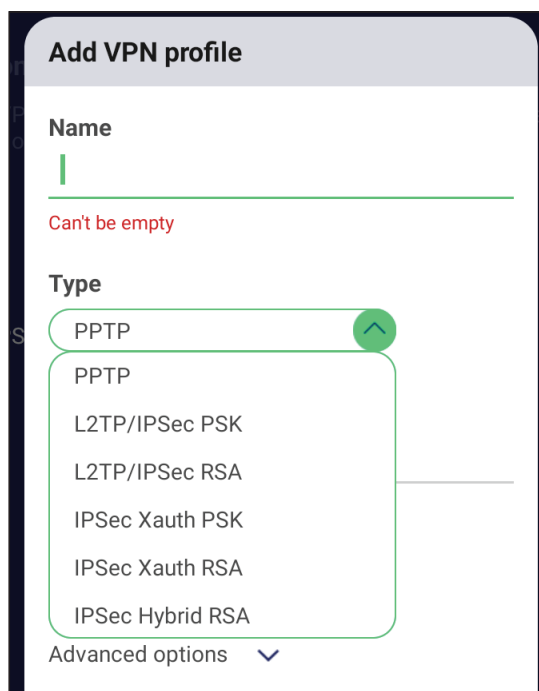

The screenshot shows the 'Add VPN profile' configuration screen. The 'Name' field is empty with a red error message 'Can't be empty'. The 'Type' dropdown menu is open, showing the following options: PPTP (selected), L2TP/IPSec PSK, L2TP/IPSec RSA, IPSec Xauth PSK, IPSec Xauth RSA, and IPSec Hybrid RSA. There is also an 'Advanced options' toggle at the bottom.

4. Selezionare di abilitare/disabilitare **PPP encryption (MPPE) (Crittografia PPP (MPPE))** e/o mostrare **Advanced options (Opzioni avanzate)**.

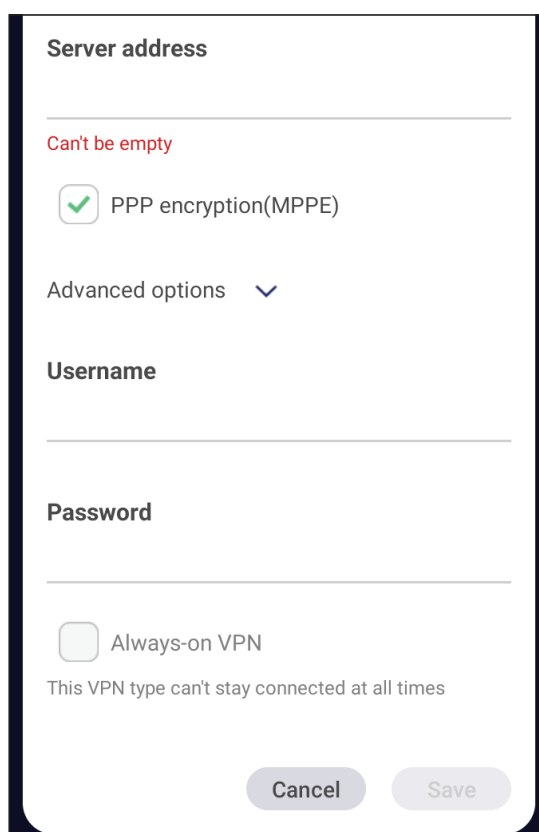

The screenshot shows the 'Add VPN profile' configuration screen. The 'Server address' field is empty with a red error message 'Can't be empty'. The 'PPP encryption(MPPE)' checkbox is checked. The 'Advanced options' toggle is visible. The 'Username' and 'Password' fields are empty. The 'Always-on VPN' checkbox is unchecked, with a note below it: 'This VPN type can't stay connected at all times'. At the bottom, there are 'Cancel' and 'Save' buttons.

Share (Condivisione)

SAMBA

Il servizio SAMBA consente la condivisione di file tramite LAN. Quando il servizio SAMBA è abilitato, l'utente può esplorare il file system di ViewBoard con un computer o un dispositivo mobile.

1. Per l'accesso: **Settings (Impostazioni) > Share (Condividi) > SAMBA.**

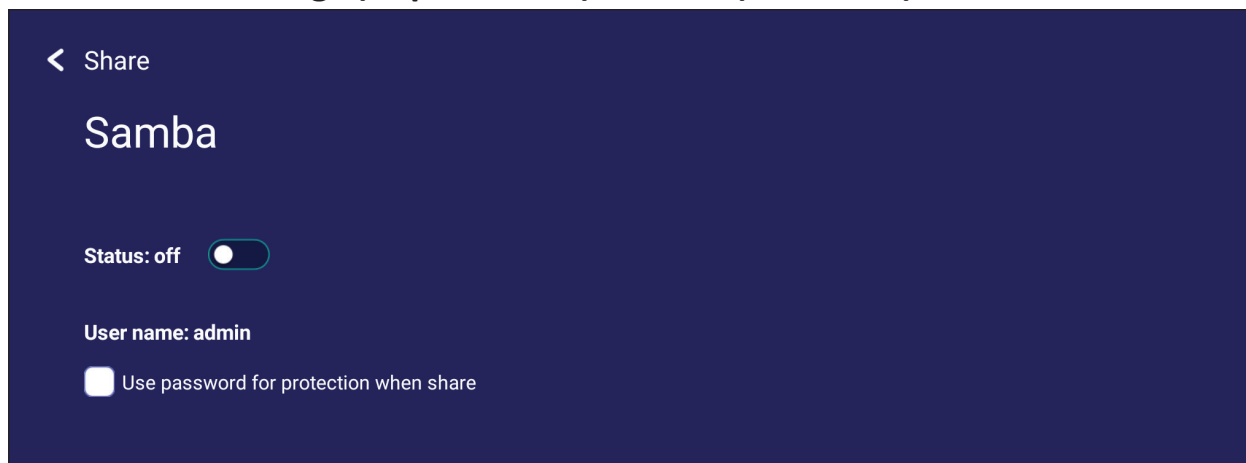

2. Toccare il pulsante di attivazione/disattivazione per abilitare il servizio SAMBA, quindi impostare una password se necessario.

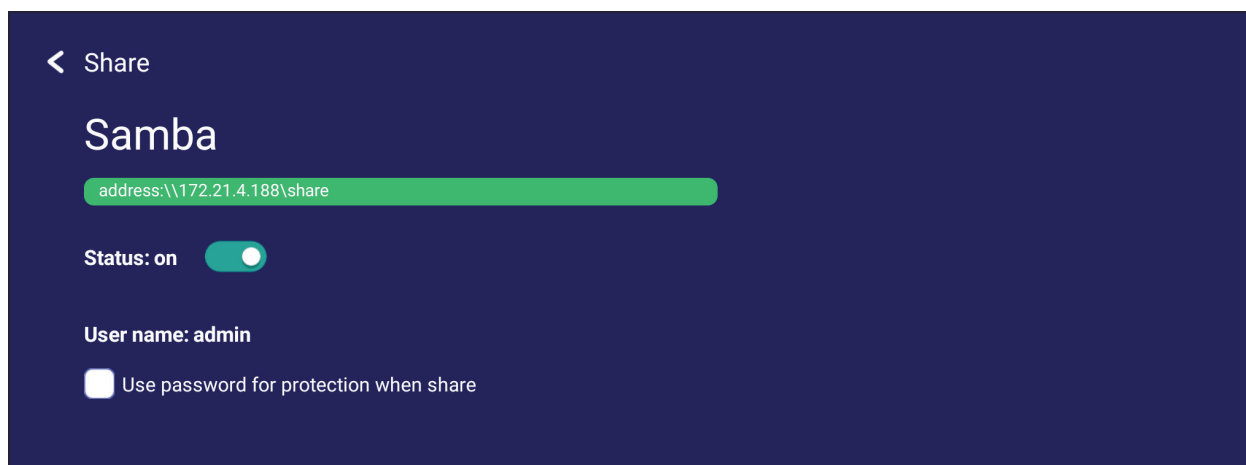

3. Assicurarsi che ViewBoard e il dispositivo client siano collegati alla stessa rete.
4. Accedi a ViewBoard con il dispositivo client. Immettere l'indirizzo IP di ViewBoard.



5. Digitare il nome utente e la password, quindi selezionare **OK** (se necessario).

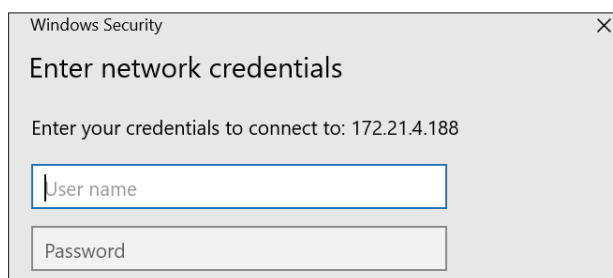

6. Dopo l'accesso, i file di ViewBoard saranno disponibili.

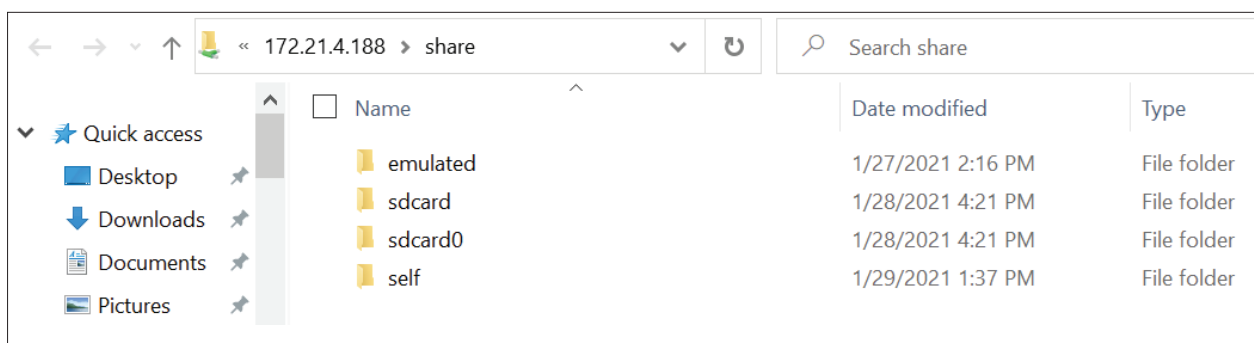

Display (Visualizzazione)

Regola le impostazioni di sfondo, tema, protezione e uscita HDMI.

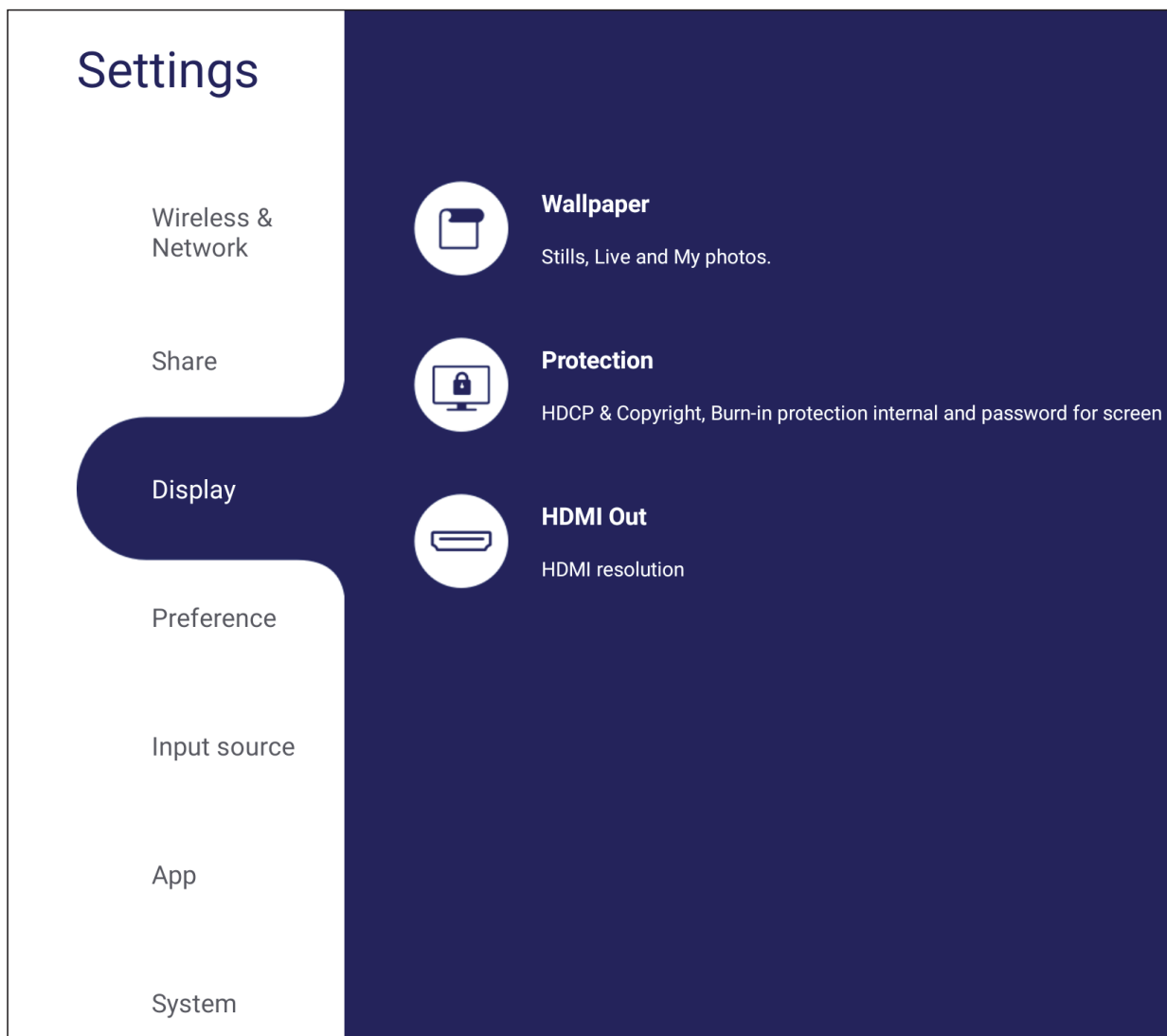

Wallpaper (Sfondo)

Gli utenti possono modificare lo sfondo con le immagini predefinite (sia fisse che animate) o utilizzare il proprio toccando **My Photo (La mia foto)** e selezionando il file immagine.

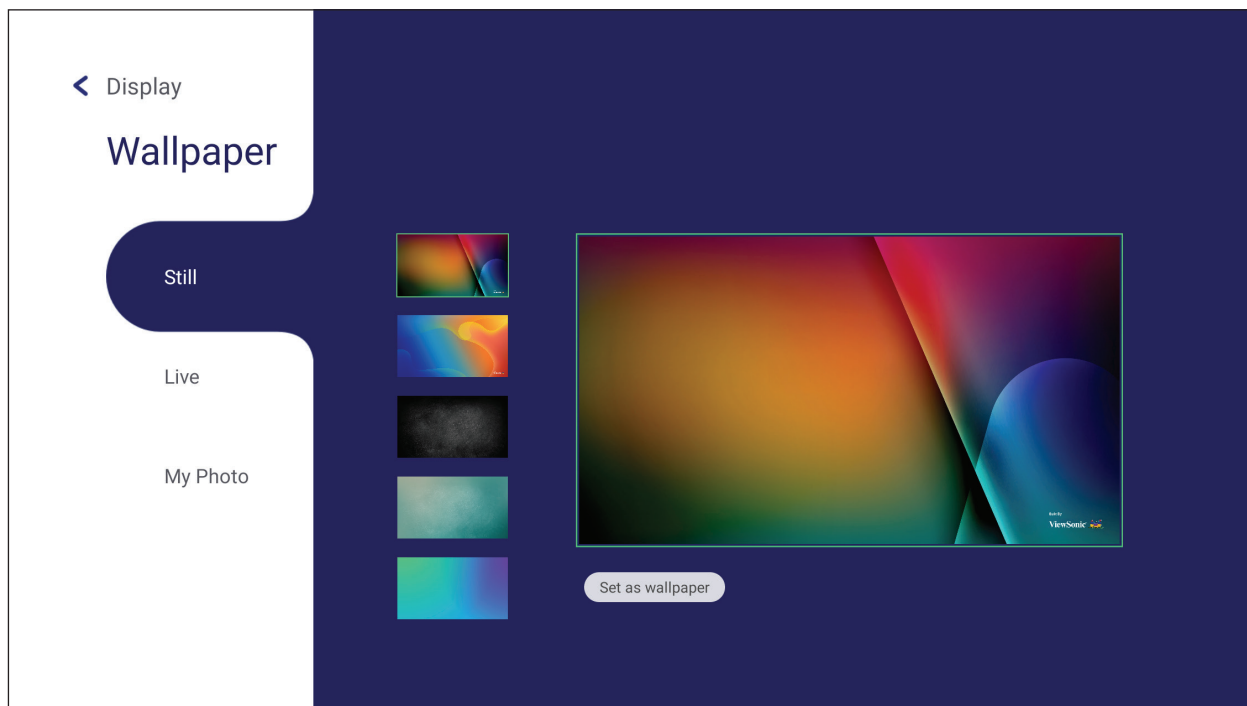

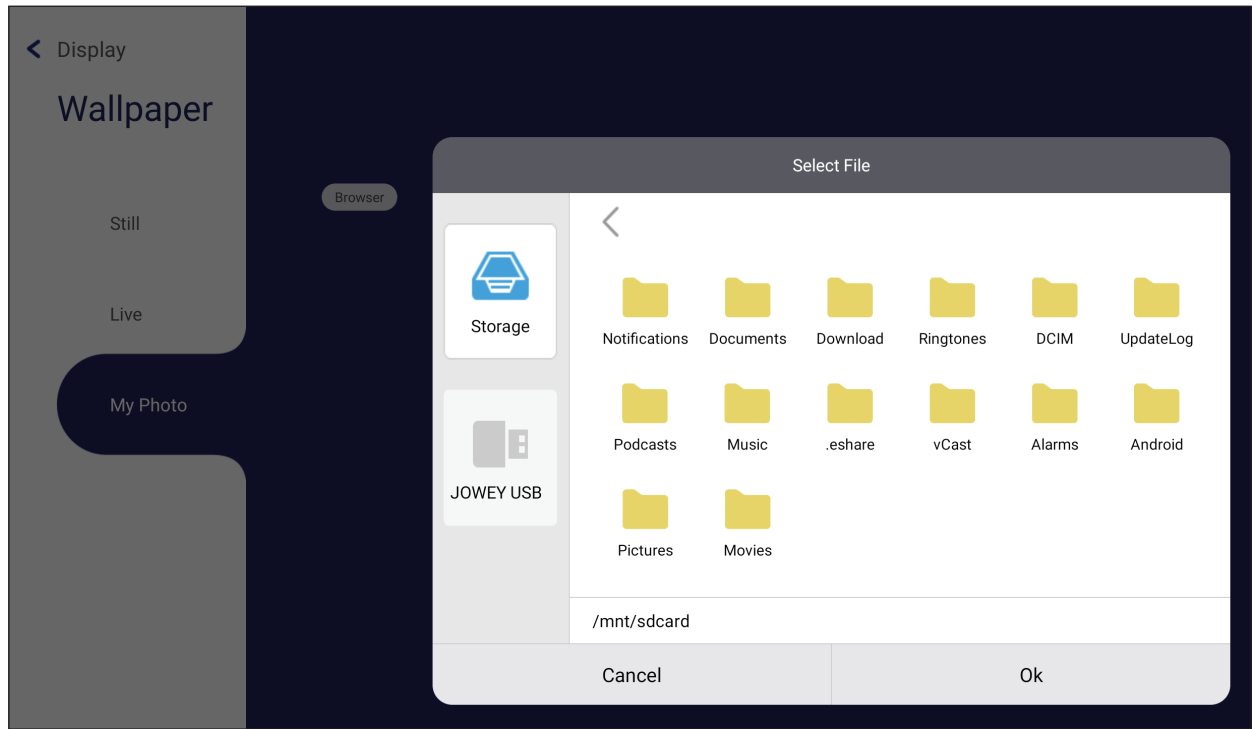

Protection (Protezione)

Attivare/disattivare **HDCP & Copyright** e **Burn-in Protection Interval (Intervallo protezione burn-in)** e impostare **Password for Screen Lock (Password schermata di blocco)**.

NOTA: La protezione contro il burn-in consente all'utente di programmare il tempo che intercorre tra un'immagine gradualmente più scura e un'immagine più luminosa in minuti per prevenire l'effetto di permanenza dell'immagine.

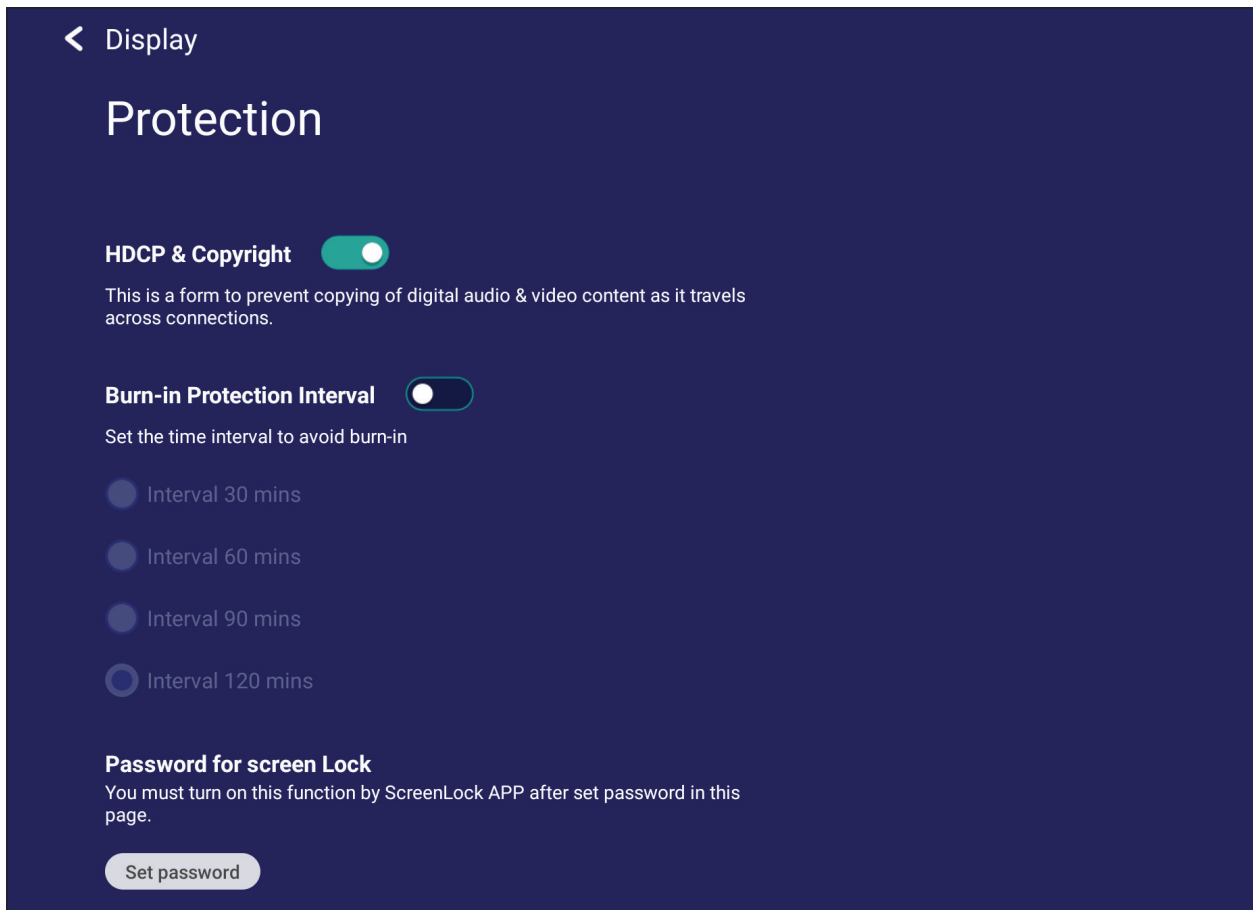

- Per impostare una password per il blocco dello schermo, toccare **Set Password (Imposta password)** e inserire la password desiderata.

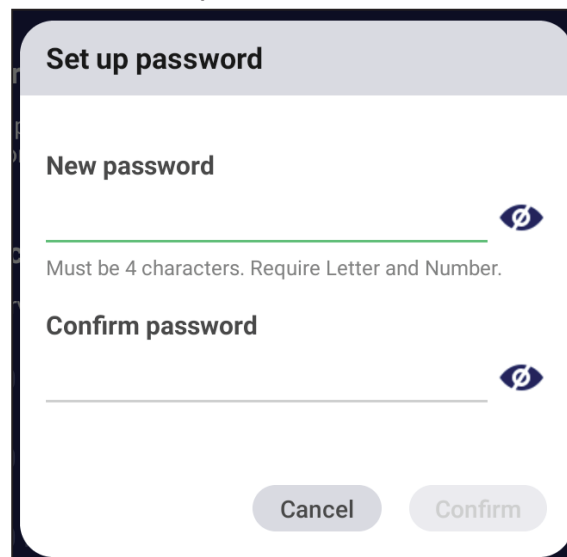

HDMI Out (Uscita HDMI)

Regola l'impostazione della risoluzione dell'uscita HDMI.



Disattiva/attiva l'altoparlante del display quando è collegato tramite uscita HDMI.

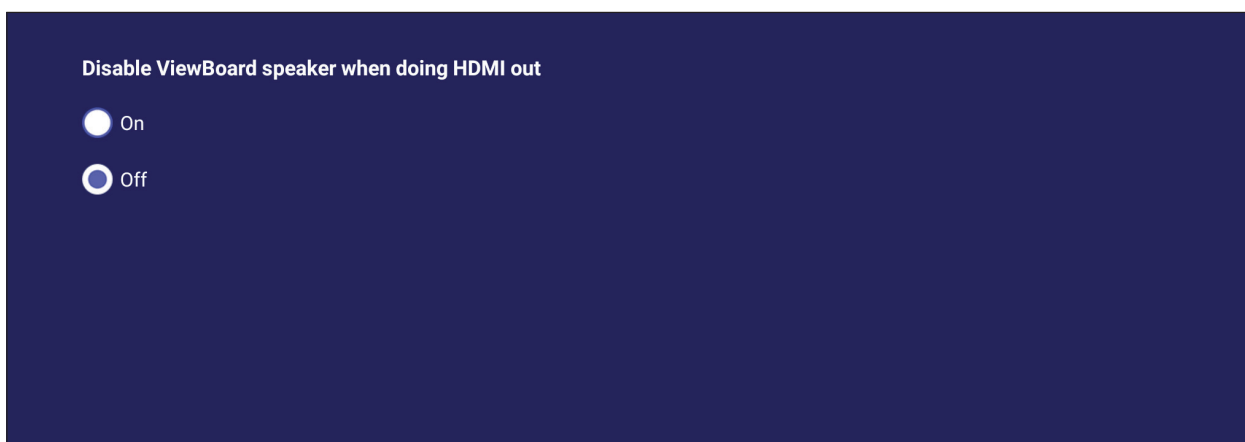

Voce	Descrizione
On	L'altoparlante ViewBoard verrà disattivato e trasmetterà il volume tramite l'uscita HDMI.
Off	La percentuale del volume tramite uscita HDMI sarà la stessa dell'altoparlante di ViewBoard.

Preference (Preferenze)

Visualizza e regola le impostazioni di **Touch (Tocco)**, **Language (Lingua)**, **Keyboard & Input (Tastiera e input)**, **Date & Time (Data e ora)**, **Boot Mode (Modalità di avvio)**, **Start up & Shut down (Accensione e spegnimento)** e **Toolbar (Barra degli strumenti)**.



Touch (Tocco)

Regolare **Touch Settings (Impostazioni di tocco)** e attivare/disattivare **Touch Sounds (Suoni tocco)**.



Language (Lingua)

Regolare e scegliere la lingua preferita tra le lingue disponibili.



Keyboard & Input Method (Tastiera e metodo di immissione)

Abilita/disabilita la tastiera visiva e/o modifica il metodo di input predefinito.

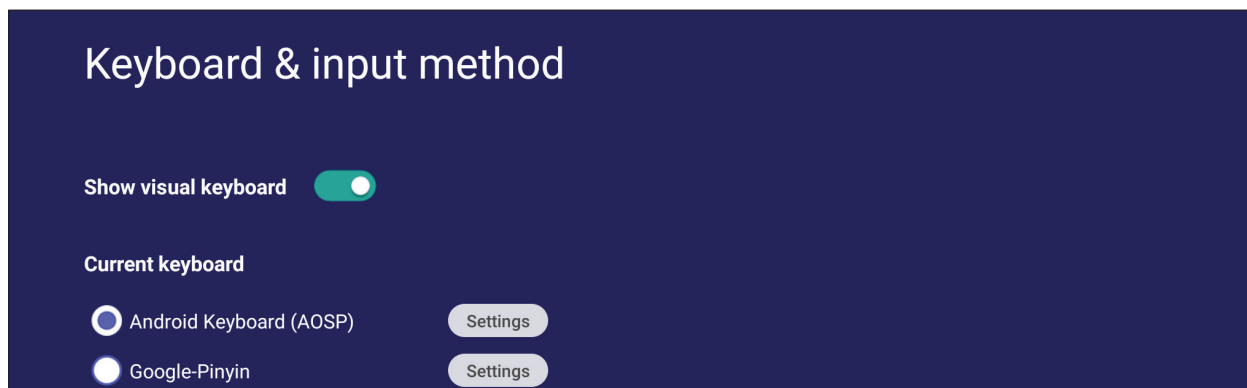

- Toccare **Settings (Impostazioni)** per regolare le impostazioni avanzate della tastiera.

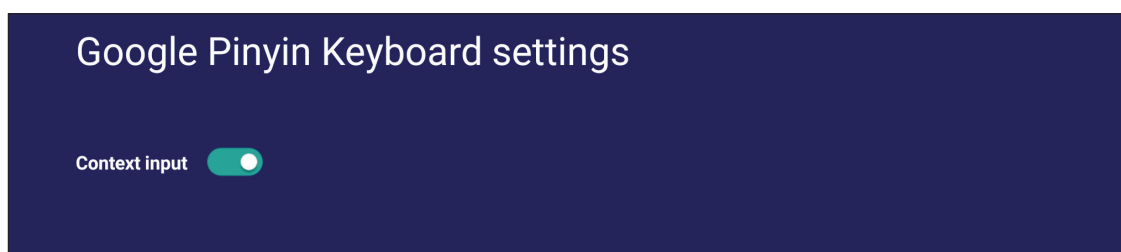

Date & Time (Data e ora)

Impostare l'ora e il formato del sistema.



Voce	Descrizione
Automatic Date & Time (Data e ora automatiche)	Quando abilitato, ViewBoard sincronizzerà automaticamente la data e l'ora tramite Internet.
Time Zone (Fuso orario)	Seleziona il fuso orario appropriato.
Time Format (Formato ora)	Scegliere tra il formato 12 ore o 24 ore. Attivare/disattivare semplicemente il formato 24 ore.
Date Format (Formato data)	Seleziona uno dei formati di data disponibili.

Boot Mode (Modalità di avvio)

Regola la modalità di avvio preferita e imposta/reimposta una password.

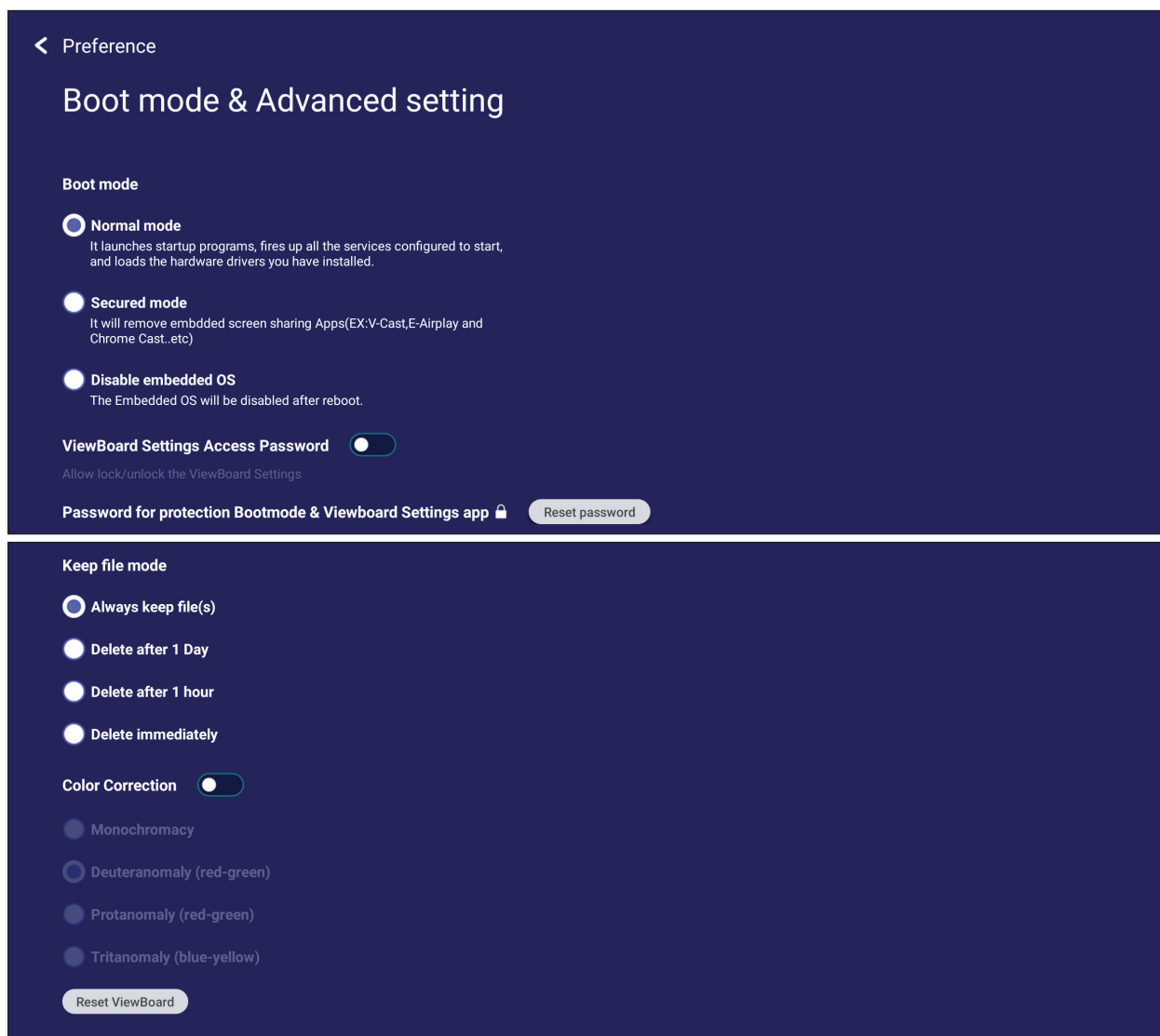

Voce	Descrizione
Normal Mode (Modo normale)	Le app di condivisione dello schermo integrate funzioneranno normalmente.
Secured Mode (Modo sicuro)	Le app di condivisione dello schermo integrate saranno rimosse.
Disable Embedded OS (Disabilita sistema operativo integrato)	Il sistema si riavvierà automaticamente e quindi il sistema operativo integrato non verrà visualizzato.
ViewBoard Settings Access Password (Password di accesso alle impostazioni di ViewBoard)	Attiva/disattiva per bloccare/sbloccare le impostazioni di ViewBoard.
Password for Protection (Password di protezione)	Modificare la modalità di avvio e la password di accesso alle impostazioni di ViewBoard.
Local File Protection Policy (Criterio di protezione dei file locali)	Scegliere per quanto tempo conservare i file di archiviazione locale nell'app Folder.
Color Correction (Correzione colore)	Correggere il colore nella schermata del display ViewBoard per gli utenti daltonici.
Reset ViewBoard (Reimposta ViewBoard)	Riporta ViewBoard alle impostazioni predefinite di fabbrica.

Startup & Shutdown (Avvio e spegnimento)

Impostare **Startup Input (ingresso di avvio)**, **Standby Mode (Modo standby)**, **EnergyStar Mode (Modo EnergyStar)**, **Black Screen After Startup (Schermata nera dopo avvio)**, **Power off Reminder (Promemoria spegnimento)** e **Schedule (Programmazione)**.

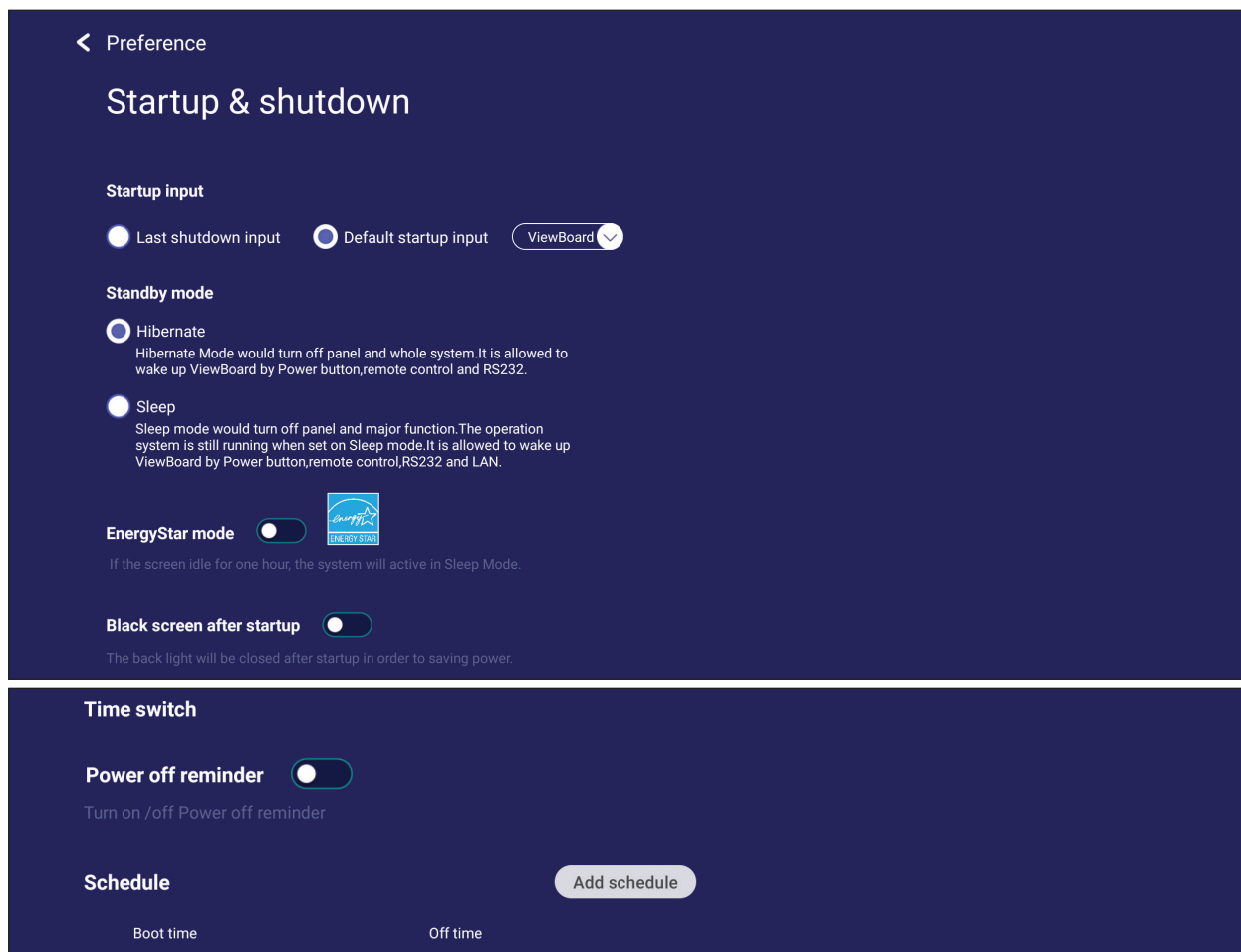

Voce	Descrizione
Startup Input (Ingresso di avvio)	Regola la preferenza di ingresso all'avvio.
Display Setting when No Signal (Impostazione del display in assenza di segnale)	Decide cosa succede al display quando non è presente il segnale per sorgenti HDMI, PC o VGA.
Standby Mode (Modo Standby)	Decidi cosa succede quando si premere il pulsante di accensione mentre ViewBoard è <i>acceso</i> .
EnergyStar Mode (Modo EnergyStar)	Abilitare per avviare automaticamente la <i>modalità di sospensione</i> quando lo schermo è inattivo per un'ora.
Black Screen After Startup (Schermo nero dopo l'avvio)	Se abilitato, ViewBoard spegnerà automaticamente la retroilluminazione dopo l'avvio.
Time Switch (Interruttore orario)	
Power Off Reminder (Promemoria spegnimento)	Se abilitato, ViewBoard si spegnerà senza alcun promemoria dopo l'orario di spegnimento programmato.
Schedule (Programmazione)	Pianifica un orario di avvio e spegnimento.

Toolbar Setting (Impostazioni della barra degli strumenti)

Regola le impostazioni della barra degli strumenti laterale.

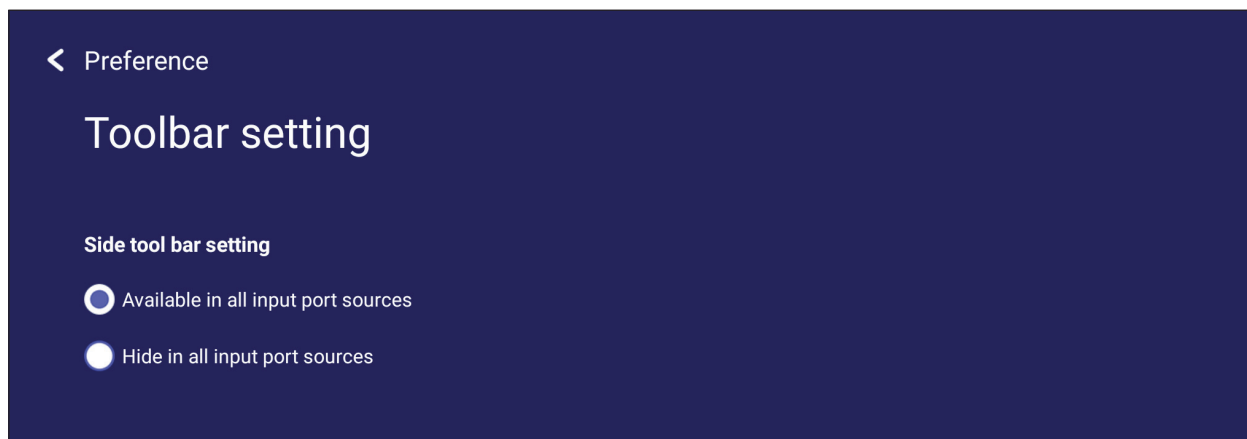

Input Source (Sorgente di ingresso)

Regola i nomi e le impostazioni della sorgente di ingresso, nonché le impostazioni della barra degli strumenti laterale.

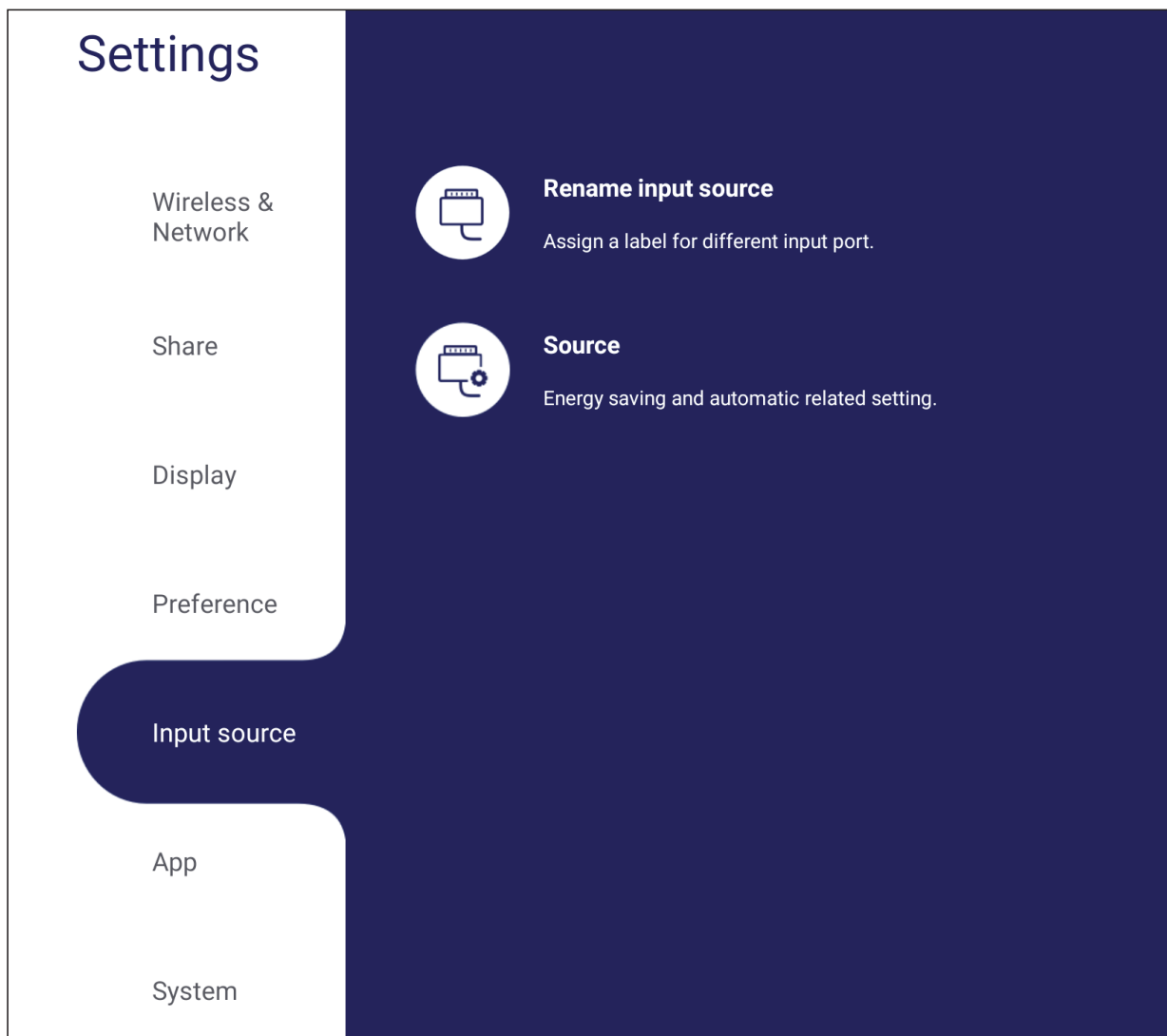

Rename Input Source (Rinomina sorgente di ingresso)

Impostare le etichette per ciascuna sorgente di ingresso facilmente riconoscibili quando visualizzate.

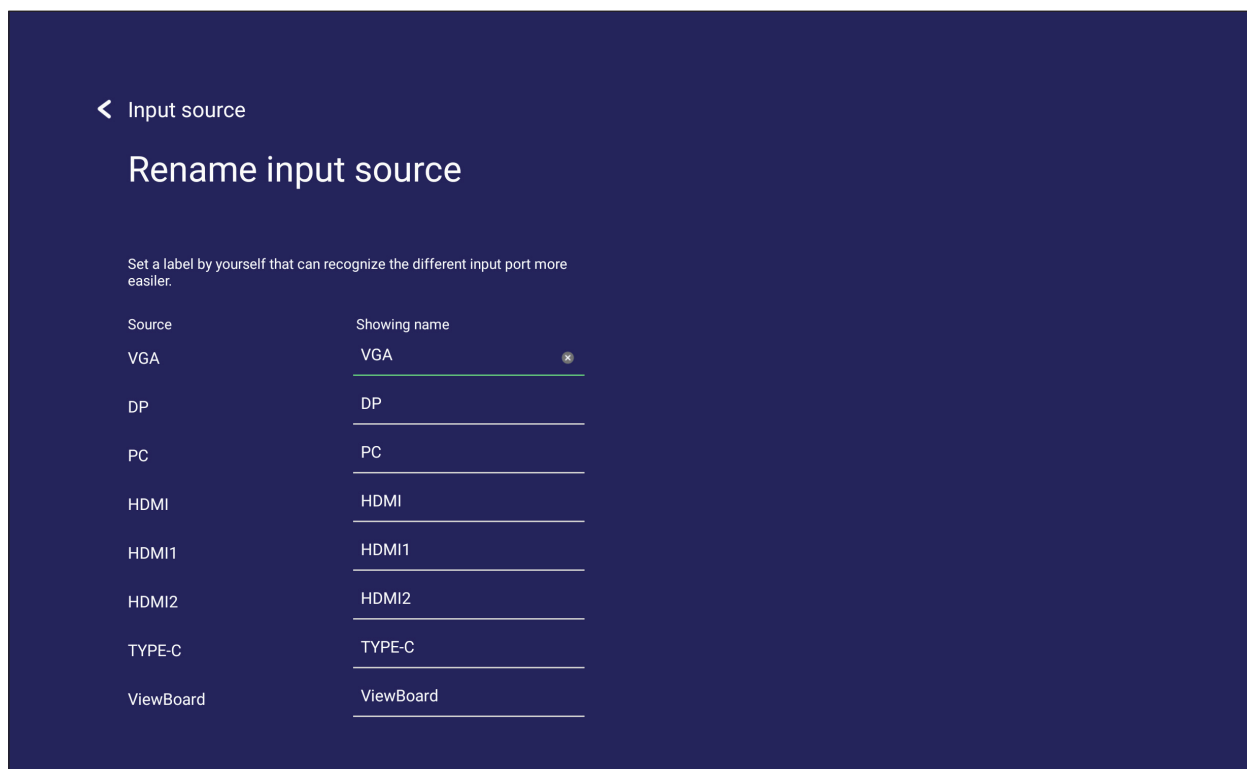

Source (Sorgente)

Attiva/disattiva Wake up by active source (Esci da sospensione con sorgente attiva), Signal auto search (Ricerca automatica segnale) e HDMI CEC e seleziona Input port auto switch (Commutazione automatica porta di ingresso).

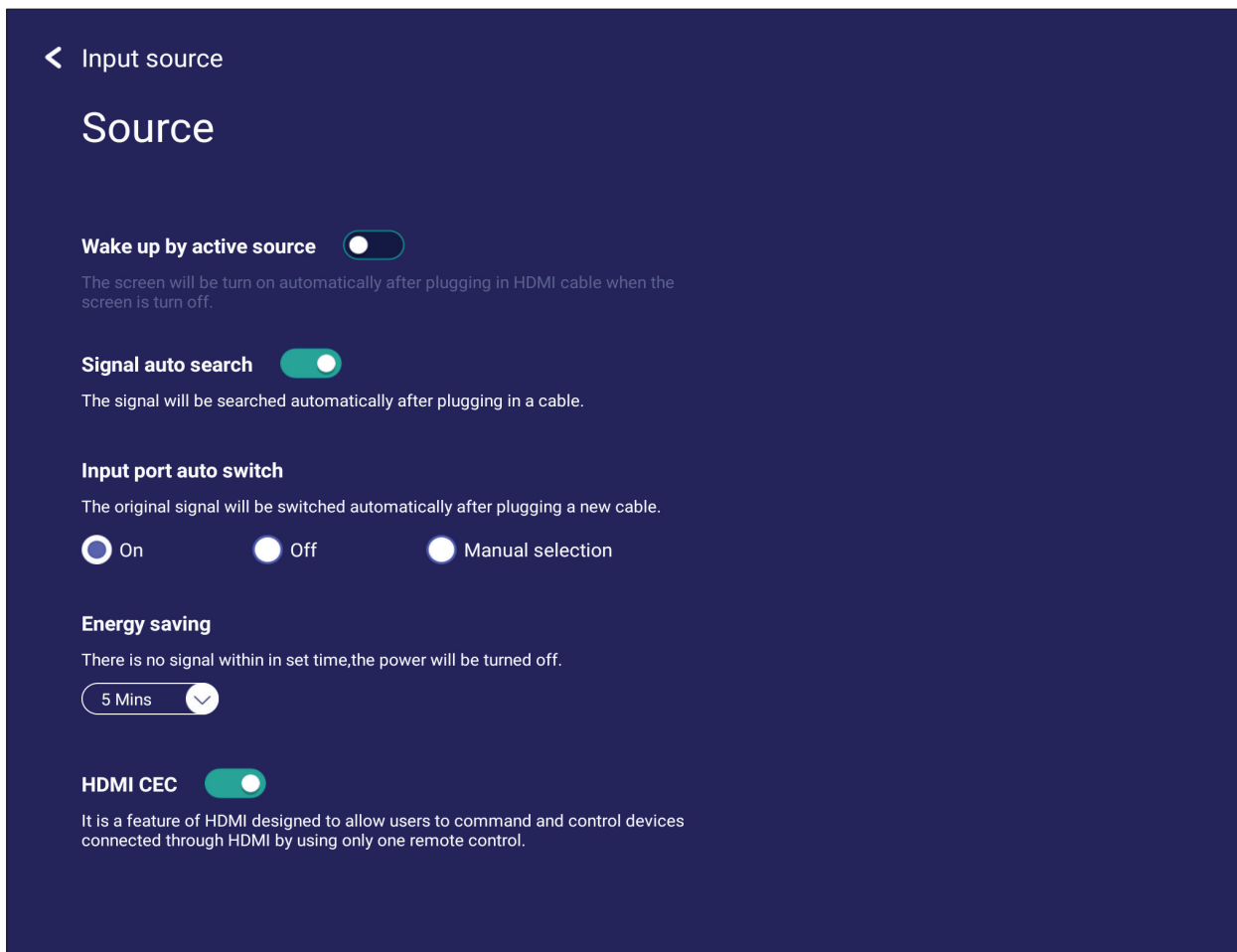

Voce	Descrizione
Wake up by Active Source (Esci da sospensione con sorgente attiva)	Lo schermo si accenderà automaticamente dopo aver collegato un cavo HDMI quando lo schermo è spento.
Signal Auto Search (Ricerca automatica segnale)	Quando è abilitata, se la sorgente corrente non ha un segnale, ViewBoard cercherà automaticamente una sorgente di ingresso.
Input Port Auto Switch (Commutazione automatica porta di ingresso)	Il segnale originale passerà automaticamente a un nuovo cavo dopo che è stato collegato.
Energy Saving (Risparmio energetico)	Impostare un periodo di tempo per lo spegnimento se non viene rilevato alcun segnale.
HDMI CEC	Abilita/disabilita le funzioni HDMI CEC.

App

L'utente può visualizzare le informazioni sull'app e forzare l'arresto, la disinstallazione, la cancellazione dei dati, la cancellazione della cache e la cancellazione delle impostazioni predefinite.

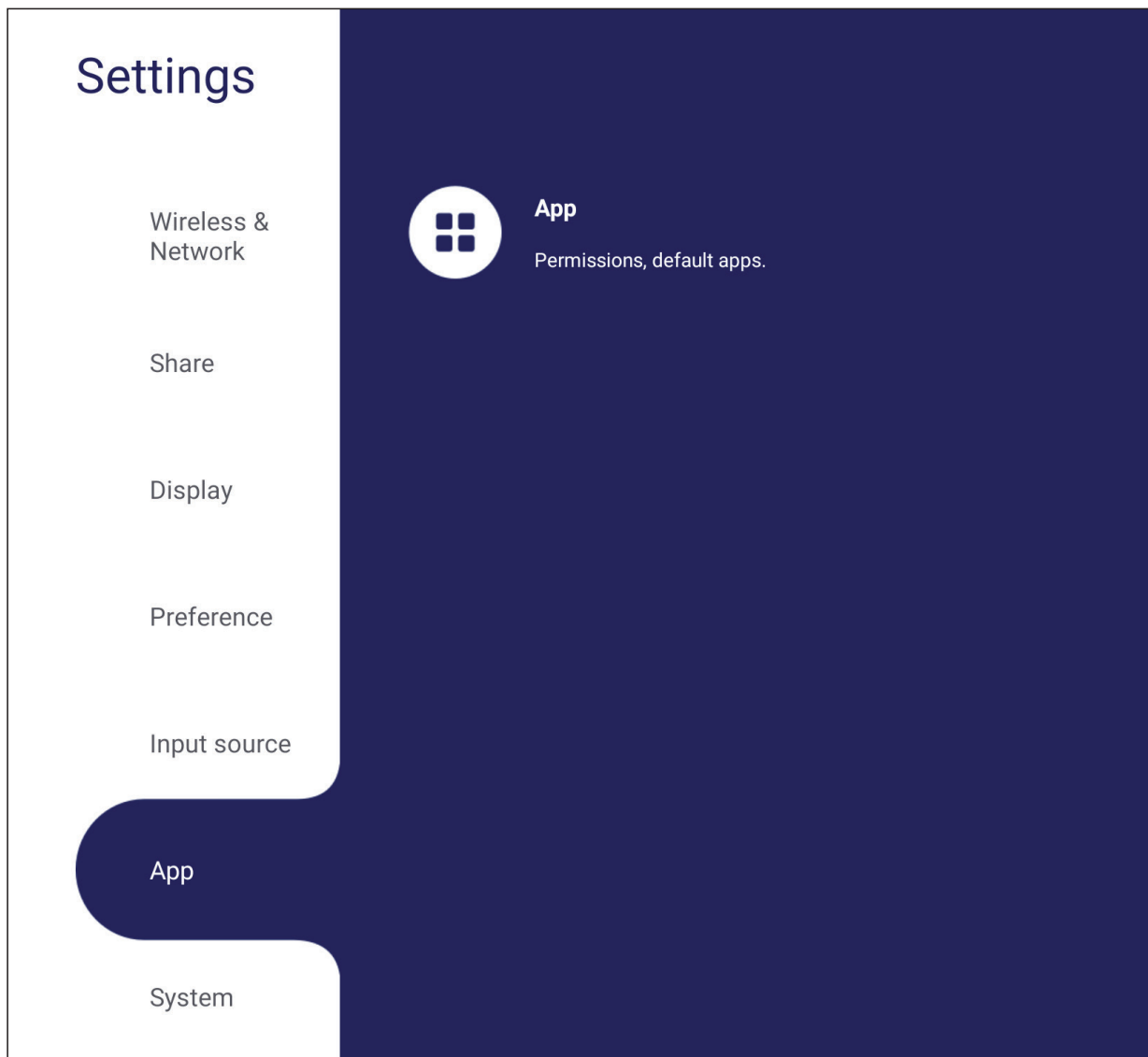

NOTA:

- Le app precaricate non possono essere disinstallate.
- Non tutte le app supportano le operazioni predefinite di cancellazione.

APP

Visualizza tutte le applicazioni in esecuzione o installate. Toccarle per informazioni e opzioni più dettagliate.

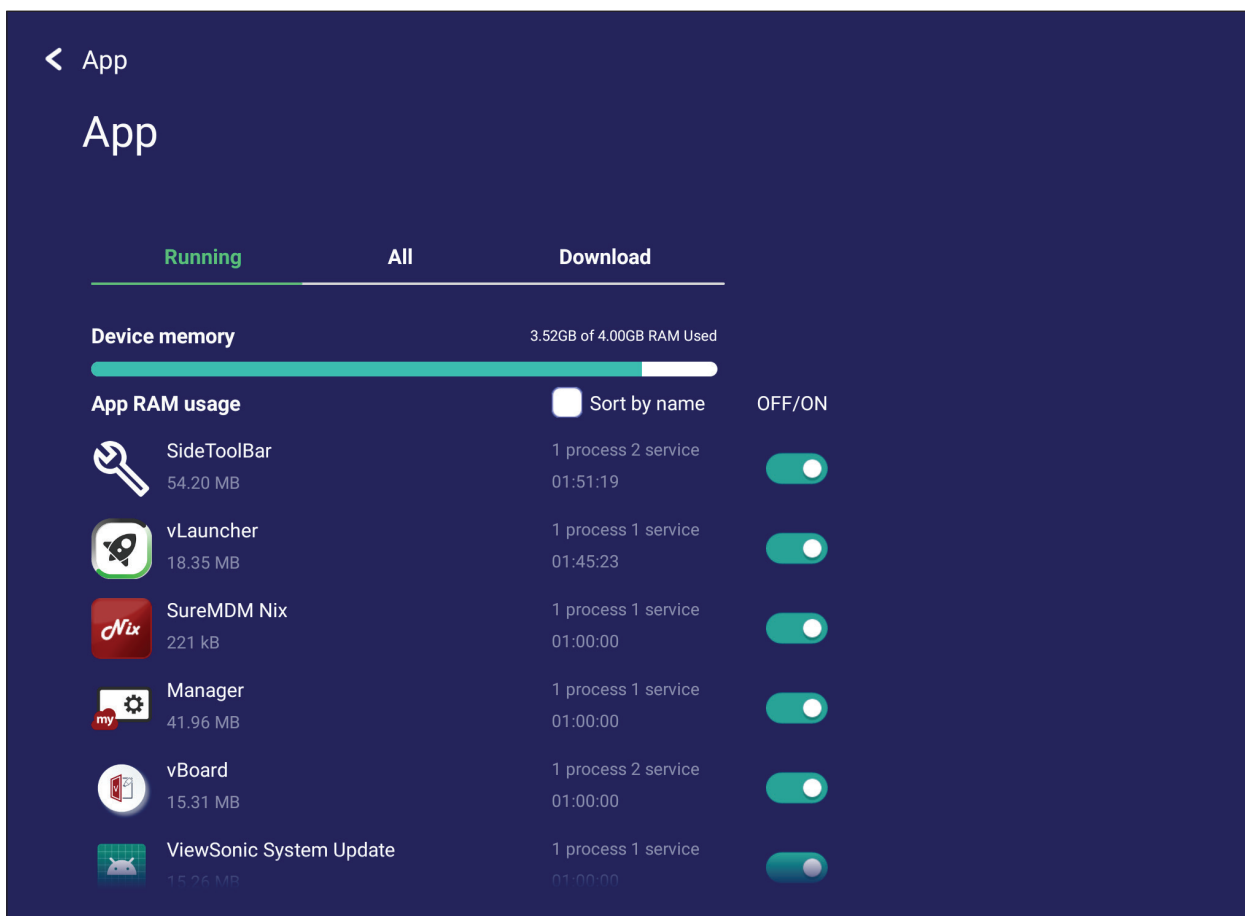

- Toccando un'applicazione in esecuzione, è possibile visualizzare ulteriori informazioni, interrompere o segnalare l'applicazione.

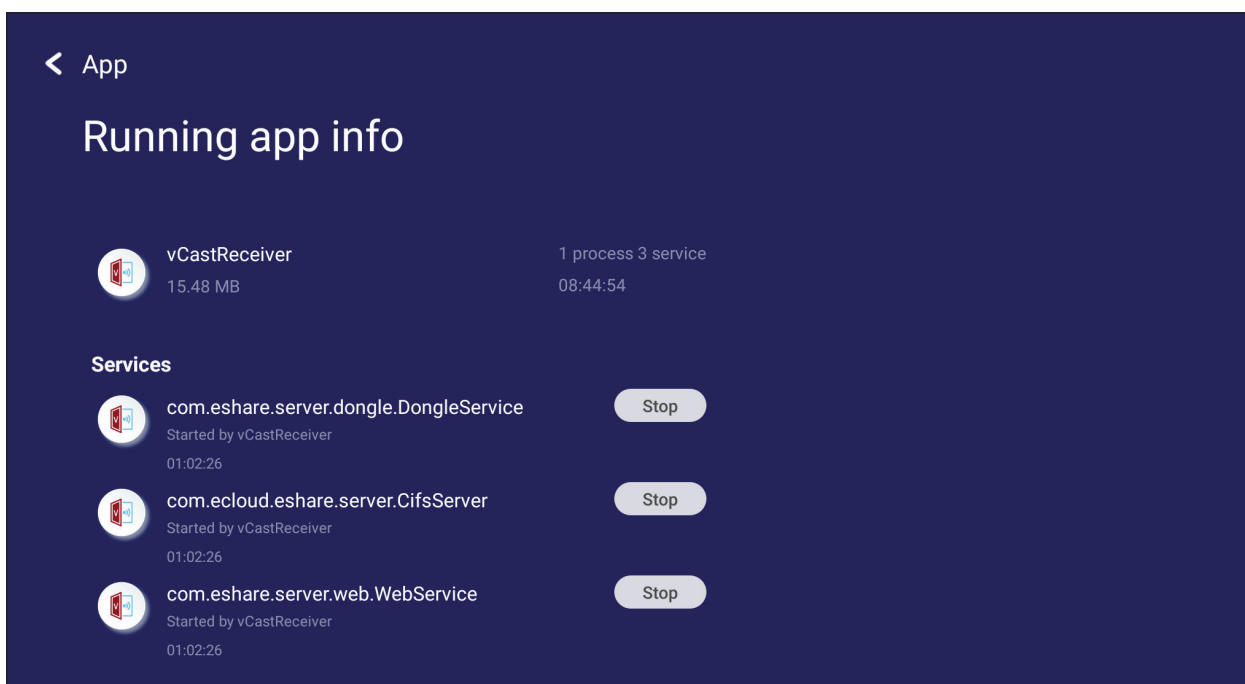

- Selezionando **All (Tutto)** o **Download** verranno elencate tutte le applicazioni installate.

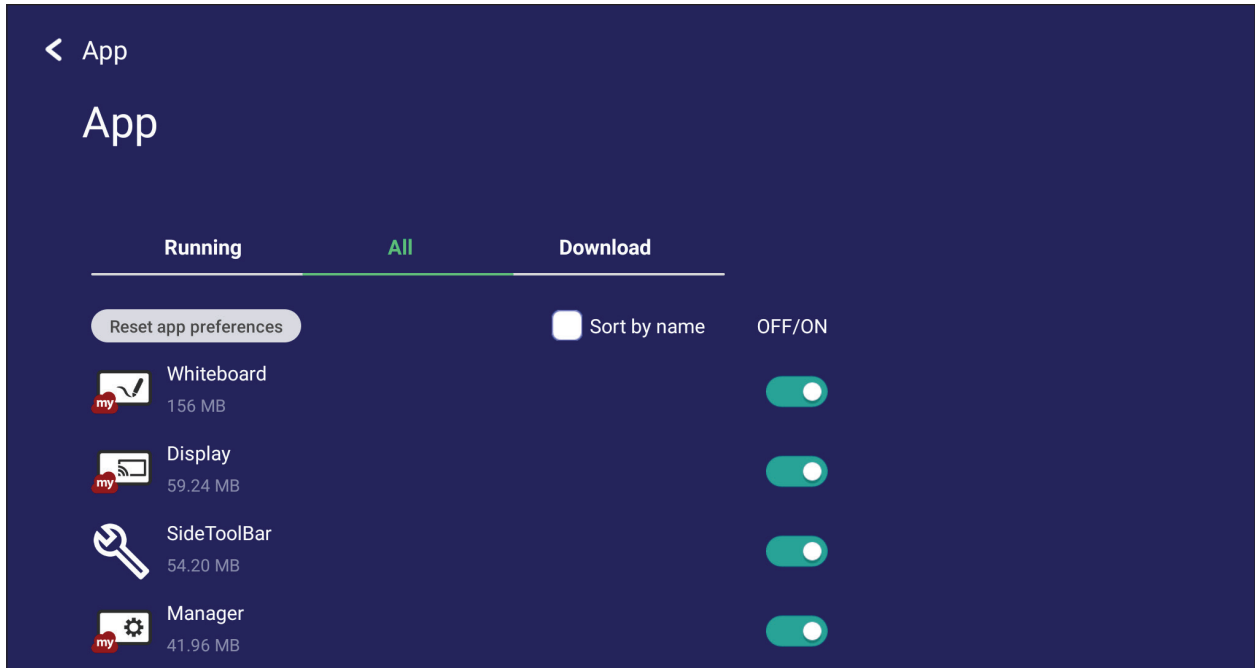

- Toccando qualsiasi applicazione verranno visualizzate ulteriori informazioni e opzioni.

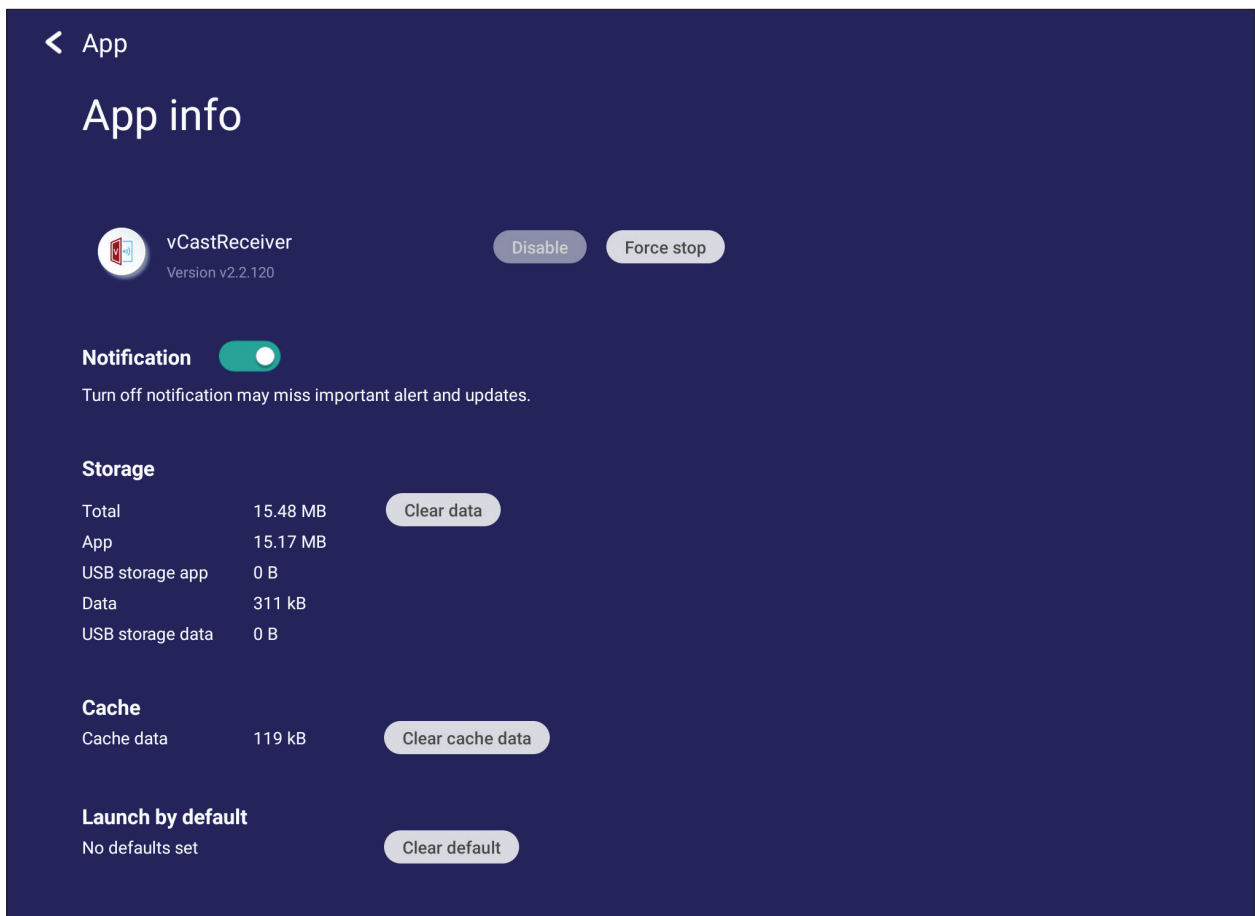

System (Sistema)

Visualizza e regola le impostazioni di **Storage (Archiviazione)**, **Security (Sicurezza)**, **System Update (Aggiornamento sistema)** e **About device (Info dispositivo)**.



Storage (Archiviazione)

Gli utenti possono controllare lo stato di archiviazione di ViewBoard.

Clone to USB (clone su USB)

Copia le impostazioni su un'unità USB esterna.

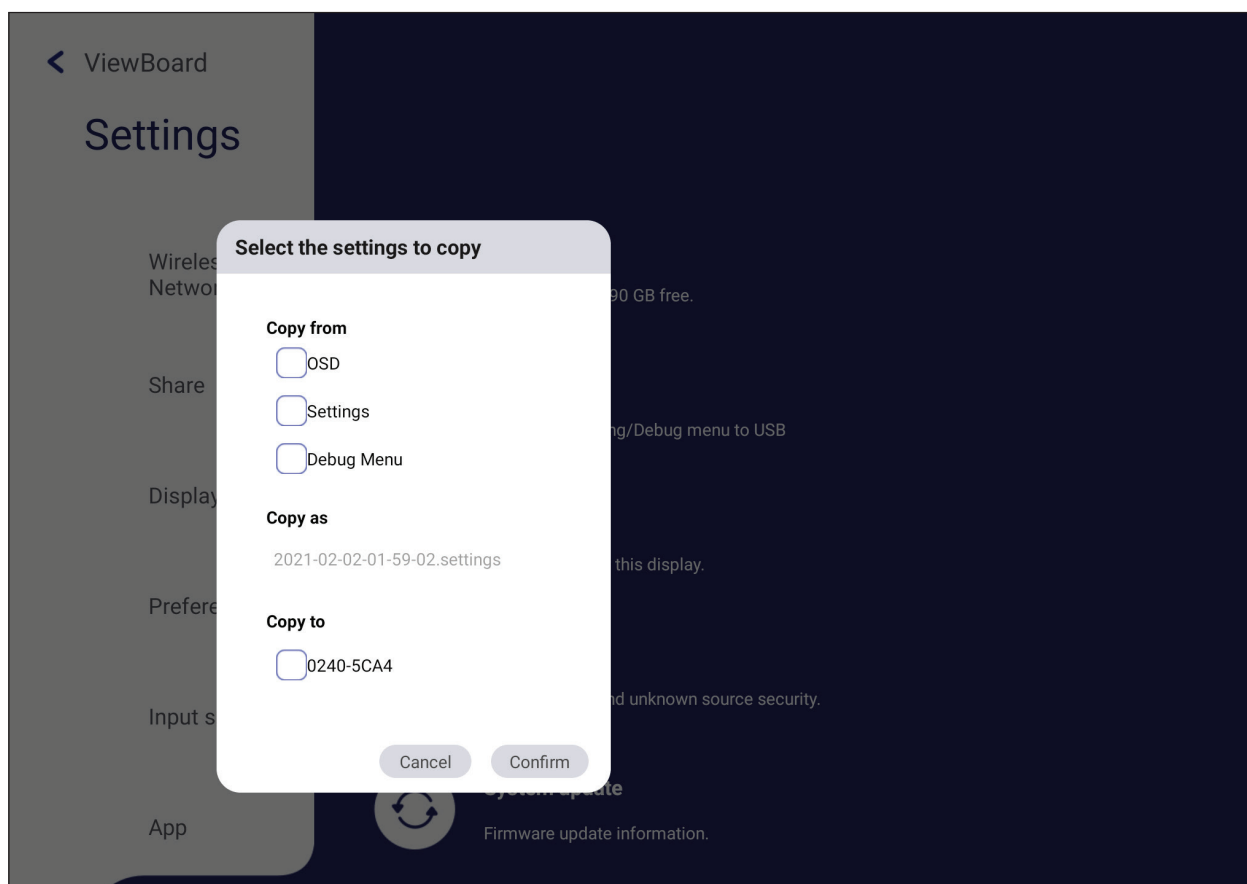

Display ID (ID display)

Assegna un numero al controllo remoto del display tramite RS-232/LAN.

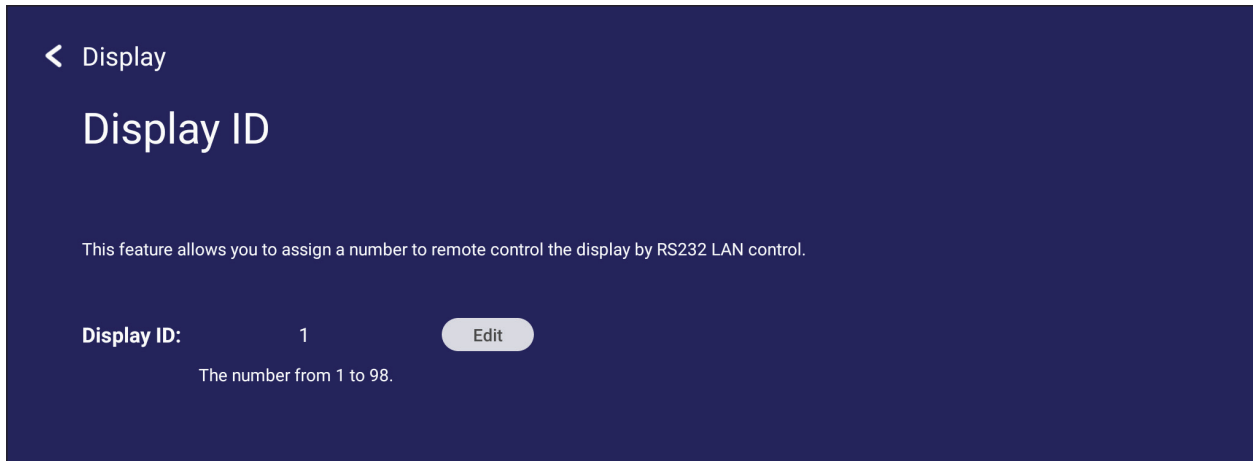

- Per assegnare o modificare l'ID display, toccare **Change (Modifica)** e inserire un numero.

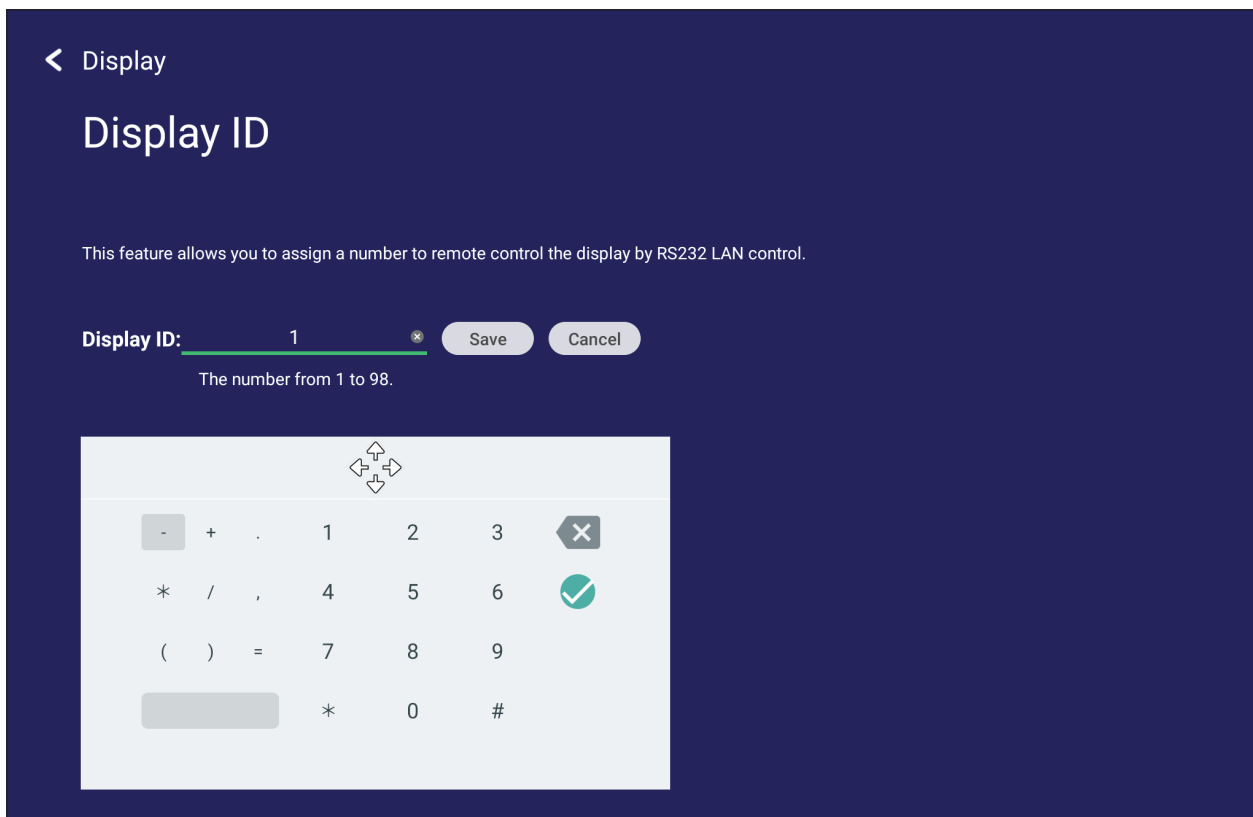

NOTA: L'ID display serve per gli utenti RS-232 e l'intervallo è 01 ~ 99.

Security (Sicurezza)

Rivedere le impostazioni di installazione di **Certificate (Certificato)**, **Trusted Credential (Credenziali attendibili)** e **Unknown sources (Sorgenti sconosciute)**.

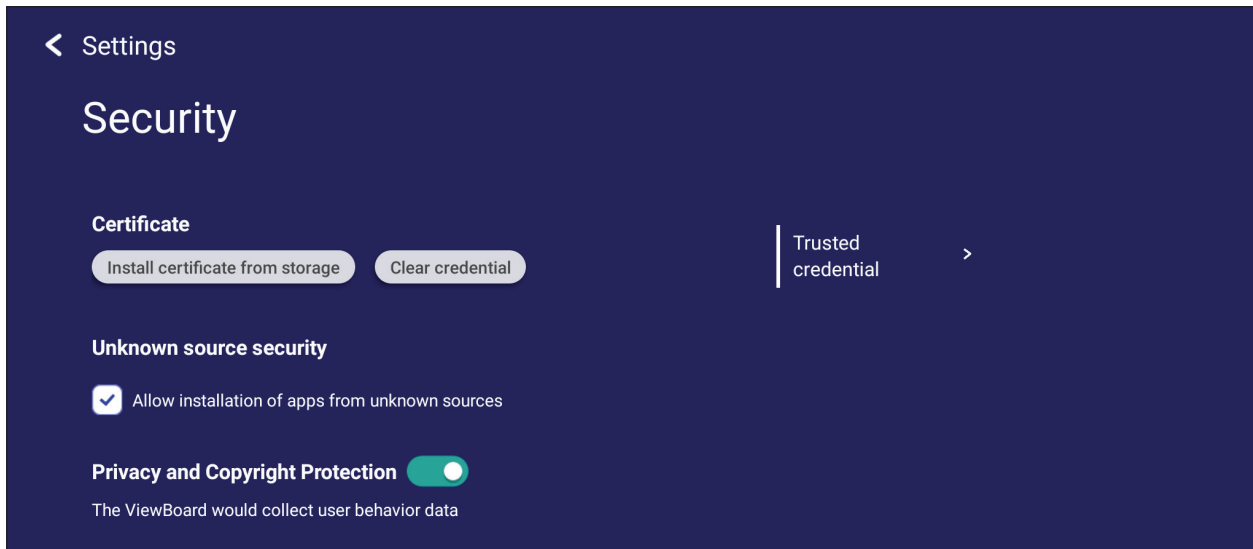

- Toccare **Install certificate from storage (Installa certificato dalla memoria)** per aggiungere ulteriori certificati.

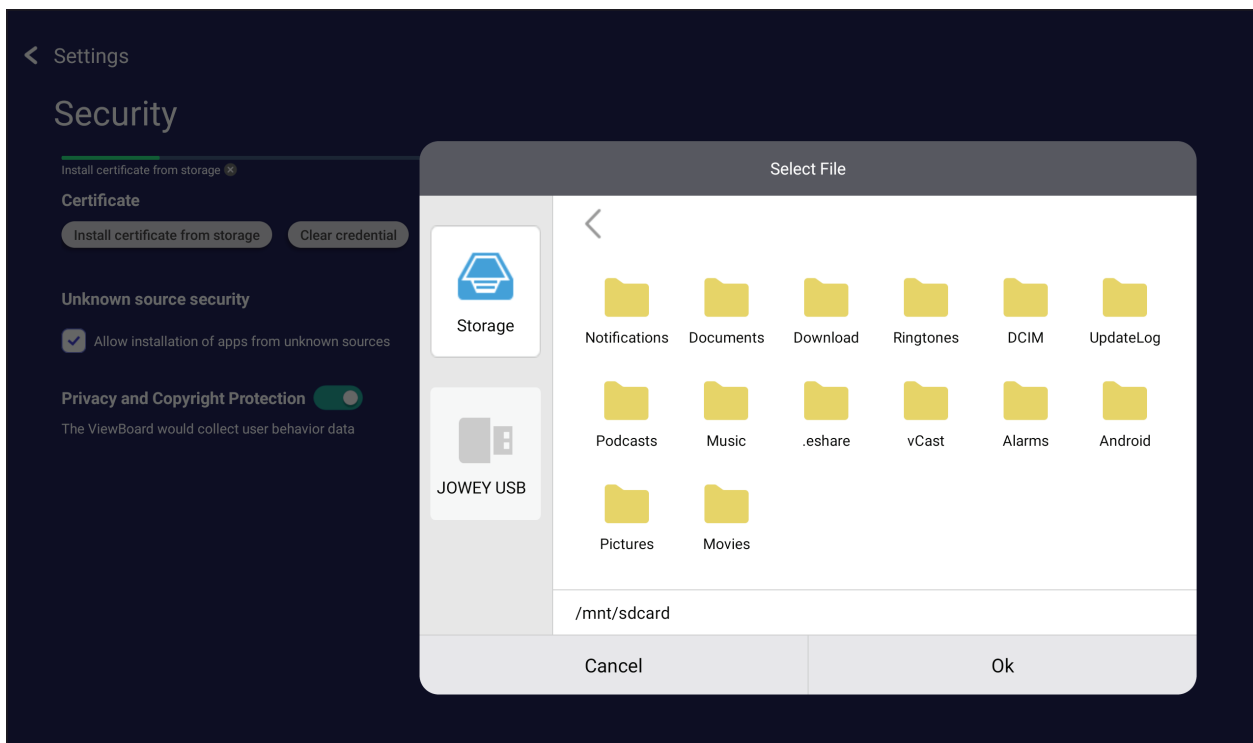

- Selezionando **Clear Credentials (Cancella credenziali)** si rimuovono tutte le credenziali installate manualmente.

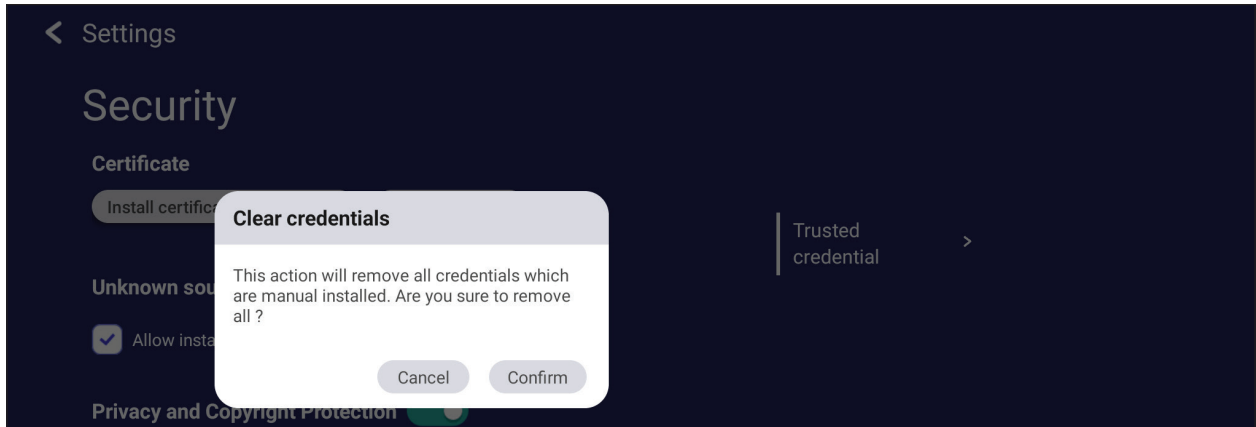

NOTA: Le credenziali precaricate non possono essere cancellate.

- In **Trusted Credentials (Credenziali attendibili)**, visualizzare e modificare tutti i certificati CA attendibili e installati.

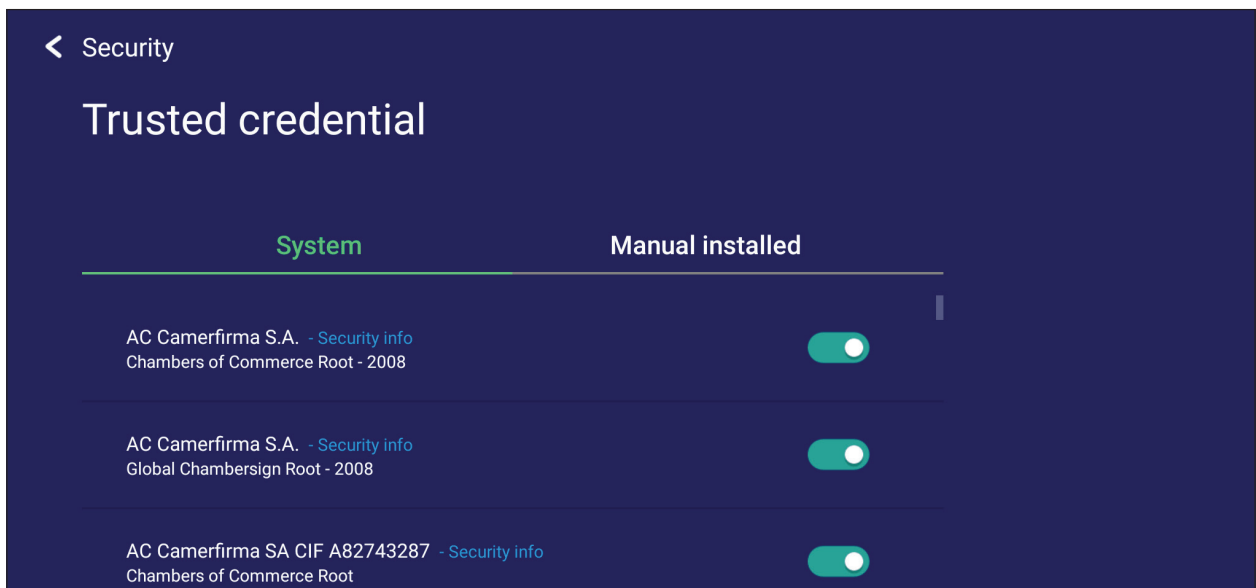

- Toccando una credenziale verranno fornite informazioni più dettagliate.

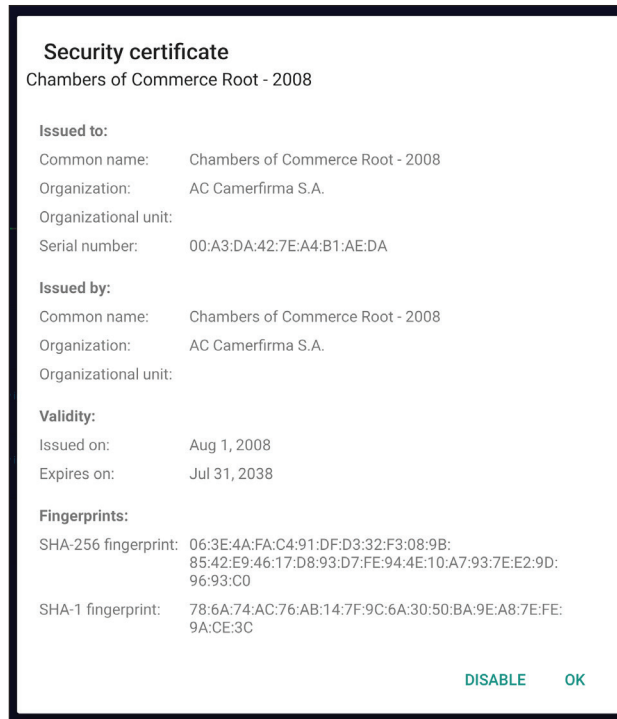

- Consentire l'installazione di applicazioni da fonti sconosciute selezionando la casella sotto **Unknown source security (Sicurezza fonte sconosciuta)**.

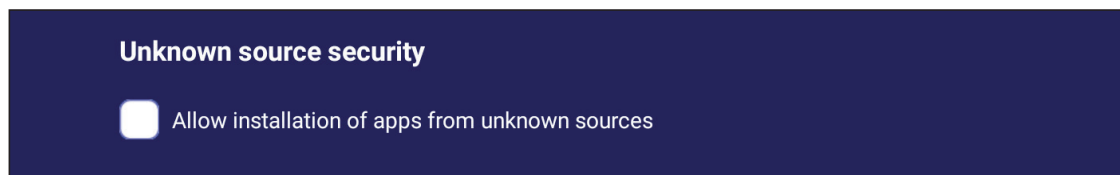

NOTA: Le app di fonti sconosciute potrebbero non essere compatibili o non funzionare correttamente.

Privacy and Copyright Protection (Protezione della privacy e del copyright)

Accettare/non accettare di consentire a ViewBoard di raccogliere dati sul comportamento degli utenti.

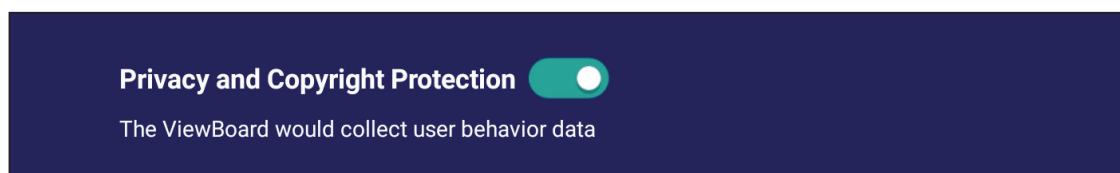

System Update (Aggiornamento di sistema)

ViewBoard cerca automaticamente gli aggiornamenti software ogni volta che è connesso a Internet (OTA). Con un solo clic, gli utenti possono aggiornare la propria versione del software ViewBoard.

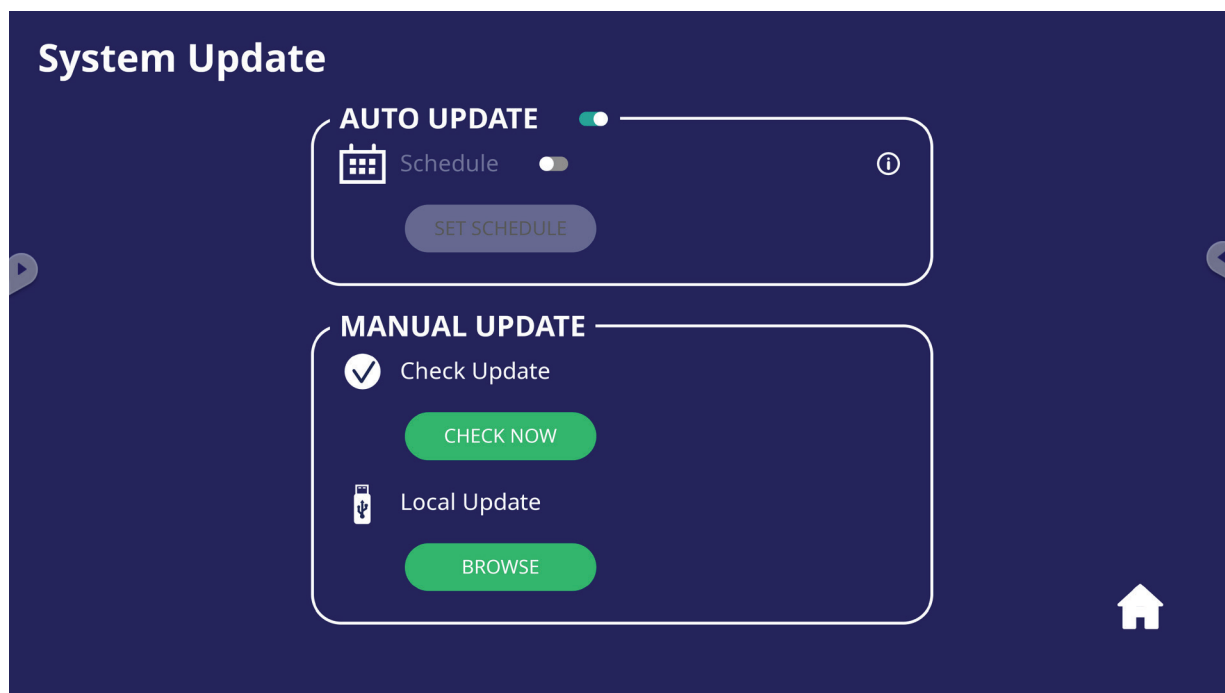

Voce	Descrizione
Auto Update (Aggiornamento automatico)	Quando il display è spento, il sistema cercherà automaticamente una nuova versione. Se viene trovata una nuova versione, il sistema si aggiornerà automaticamente. Al termine dell'aggiornamento, il sistema si spegnerà.
Schedule (Programmazione)	Impostare l'ora dell'aggiornamento.
Manual Update (Aggiornamento automatico)	Aggiorna il software manualmente.
Check Update (Verifica aggiornamenti)	Controlla eventuali aggiornamenti disponibili.
Local Update (Aggiornamento locale)	Aggiorna il sistema da un dispositivo USB esterno.

About Device (Info dispositivo)

Visualizza le informazioni sul lettore integrato, **Legal Information (informazioni legali)** e **Asset Tagging (etichetta delle risorse)**.



- Selezionando **Edit (Modifica)**, è possibile modificare le informazioni sulle risorse.

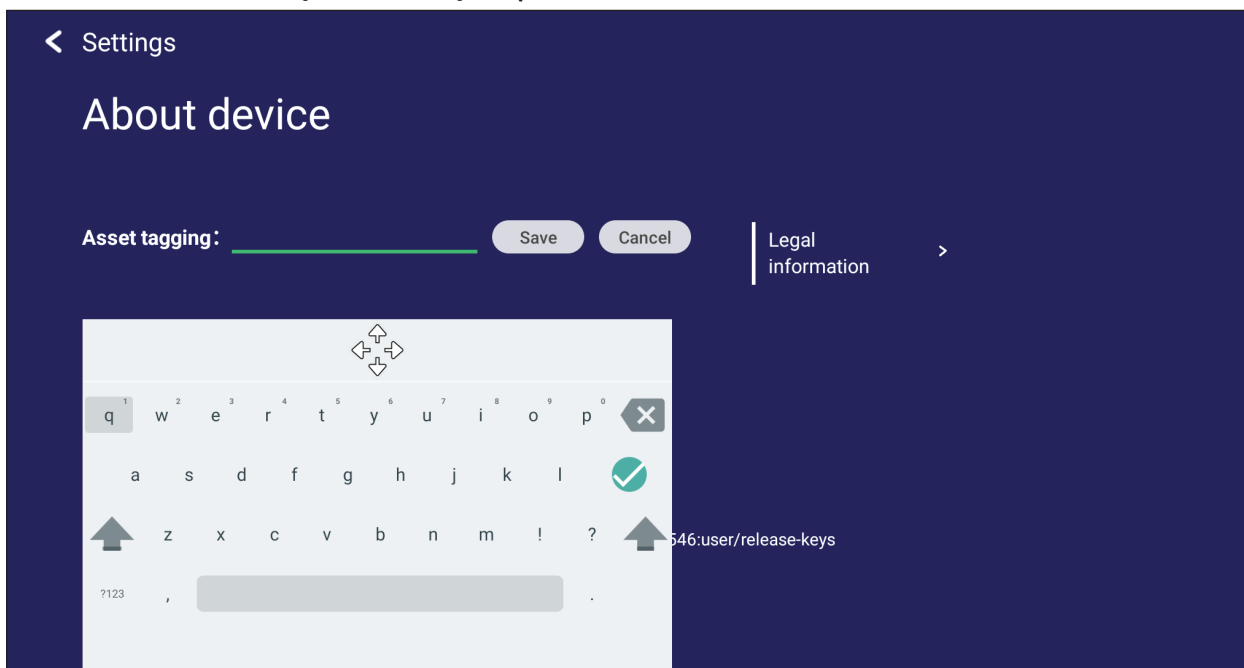

- Tocca **Legal information (Informazioni legali)** per controllare le licenze open source.



> Applicazioni e impostazioni integrate

App di lavagna digitale integrata

All'interno di ViewBoard, ViewSonic offre l'app di lavagna digitale incorporata, Whiteboard.









Whiteboard

Barra flottante

	Sposta la barra flottante.	
	Passa dalla modalità di presentazione a quella di preparazione.	
	Incolla dagli appunti sulle tele.	
	Fare clic per aprire il browser web	
	Accede alla tela precedente.	<ol style="list-style-type: none"> 1. Nuovo file lavagna chiara 2. Apri file 3. Salva file
	Vai alla tela successiva.	
	Aggiungi nuova tela.	

Barra degli strumenti

	Acquisizione schermo intero	
	Tasto sposta barra degli strumenti	Selezionare e tenere premuto per spostare la barra degli strumenti sul lato sinistro, destro o inferiore dello schermo.
	<p style="text-align: center;">Tasto file</p> 	
	<ol style="list-style-type: none"> 1. Nuovo file lavagna chiara 2. Apri file 3. Salva file 	<ol style="list-style-type: none"> 4. Salva come file 5. Esporta
	Importa risorse (immagini, video, audio, ecc.) sulla lavagna.	
	Tasto tela infinita	Seleziona - Usa due mani per ingrandire/rimpicciolire il pannello di lavoro.
	Tasto selezione	Seleziona oggetti, testo e immagini per ottenere altri strumenti.
	Tasto penna	Strumenti di scrittura, modifica dei colori, trasparenza, spessore, ecc.
	Gomma per cancellare oggetti o cancellare la pagina.	
	Tasto forma/linea	Crea forme, seleziona i colori delle forme, inserisce le frecce.
	Casella di testo	Crea una casella di testo.
	Tasto annulla ultima operazione	Annulla le azioni precedenti.

		Tasto ripeti operazione	Ripete le azioni precedenti.
		Tasto di commutazione della pagina	Seleziona pagine, ordina pagine, elimina pagine.
		Mostra o nasconde le informazioni sull'host corrente.	
		Menu di gestione dello sfondo della lavagna.	

ViewBoard Cast

Lavorando con il software ViewBoard® Cast, l'app vCastReceiver consentirà a ViewBoard® di ricevere schermi di laptop vCastSender (Windows/Mac/Chrome) e dispositivi mobili (iOS/Android), foto, video, annotazioni e fotocamere .

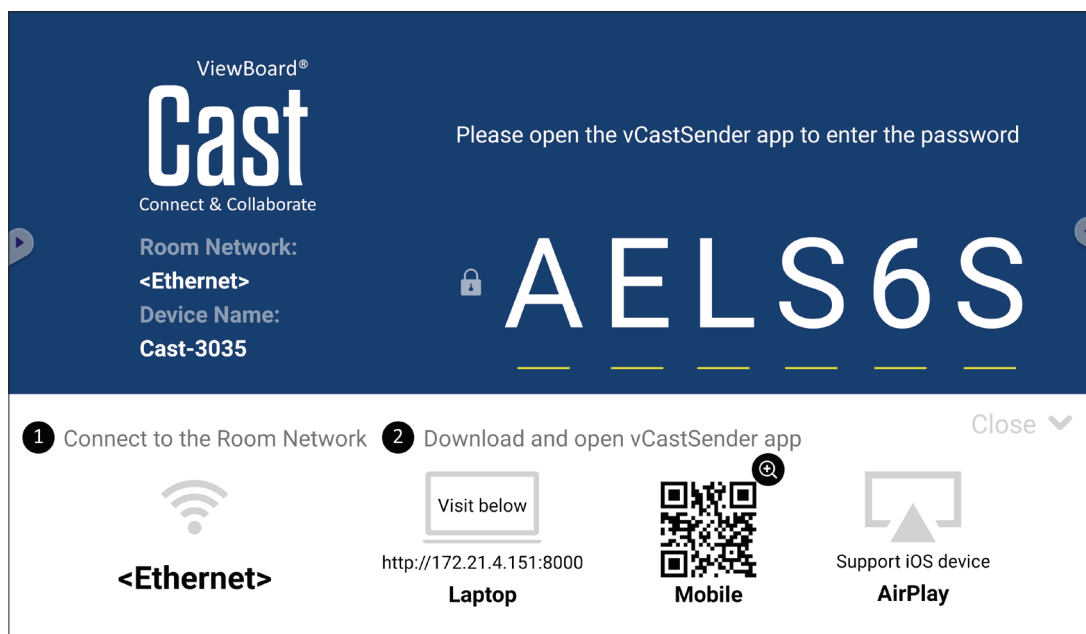

Informazioni di rete

- Il software ViewBoard® Cast, i laptop e i dispositivi mobili possono connettersi sia alla stessa sottorete che attraverso la rete della sottorete.
- I dispositivi collegati verranno visualizzati in "Elenco dispositivi" sulla stessa connessione di sottorete.
- Se il dispositivo non viene visualizzato in "Elenco dispositivi", gli utenti dovranno digitare il codice PIN visualizzato sullo schermo.

ViewBoard Cast è una comunicazione dati peer to peer wireless, pertanto sono necessarie le seguenti impostazioni della porta:

Porte:

- CP: 56789, 25123, 8121 e 8000
- UDP: 48689 e 25123

Attivazione porta e DNS:

- Porta: 8001
- DNS: h1.ee-share.com

Trasmissione mittente da dispositivi basati su Windows, Macbook e Chrome.

ViewBoard®
Cast
Connect & Collaborate

Please open the vCastSender app to enter the password

Room Network:
<Ethernet>
Device Name:
Cast-3035

AELS6S

1 Connect to the Room Network 2 Download and open vCastSender app Close ▾

<Ethernet> Visit below http://172.21.4.151:8000 Laptop Mobile Support iOS device AirPlay

Dispositivi Mac, Windows, Chrome:

1. Assicurarsi che il dispositivo sia connesso sulla stessa rete di ViewBoard.
2. Visitare l'indirizzo visualizzato su ViewBoard per scaricare l'applicazione.
3. Avviare l'applicazione e inserire il codice PIN o fare clic su Elenco dispositivi, quindi fare clic sull'icona di connessione accanto a Nome dispositivo.

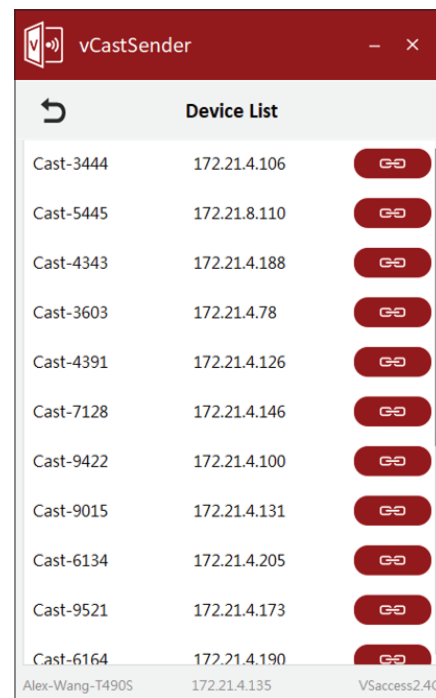
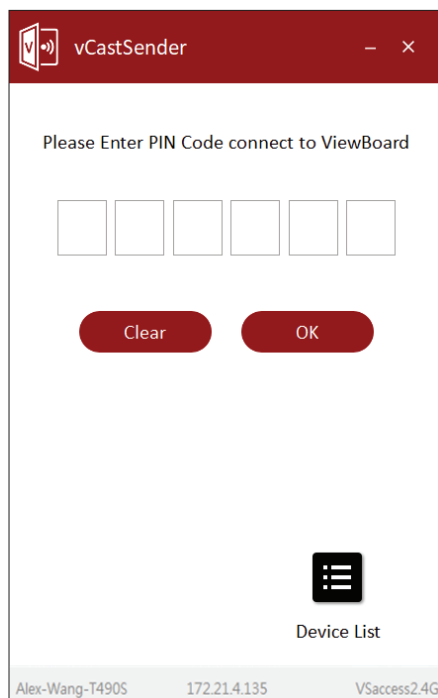

Trasmissione del mittente da dispositivi mobili: telefono/tablet basato su iOS (iPhone, iPad) e sistema operativo Android.

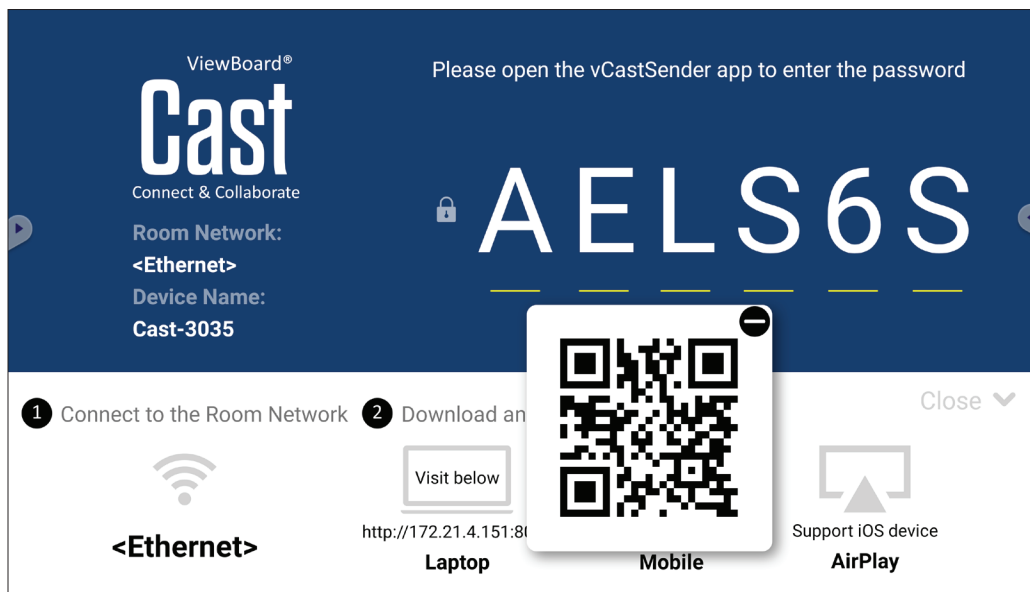

Android/iOS:

1. Assicurarsi che il dispositivo sia connesso sulla stessa rete di ViewBoard.
2. Eseguire la scansione del codice QR visualizzato su ViewBoard per scaricarlo direttamente dal server o scaricarlo da Google Play Store o Apple Store.
3. Avviare l'applicazione e selezionare il nome del dispositivo corretto e inserire il pin per la connessione. È anche possibile inserire direttamente il codice pin visualizzato su ViewBoard per connettersi.

Apple AirPlay®:

1. Assicurarsi che il dispositivo sia connesso sulla stessa rete di ViewBoard.
2. Aprire direttamente AirPlay e selezionare il nome del dispositivo per connettersi.
3. Sullo schermo verrà generata un'altra "password AirPlay" per la connessione.

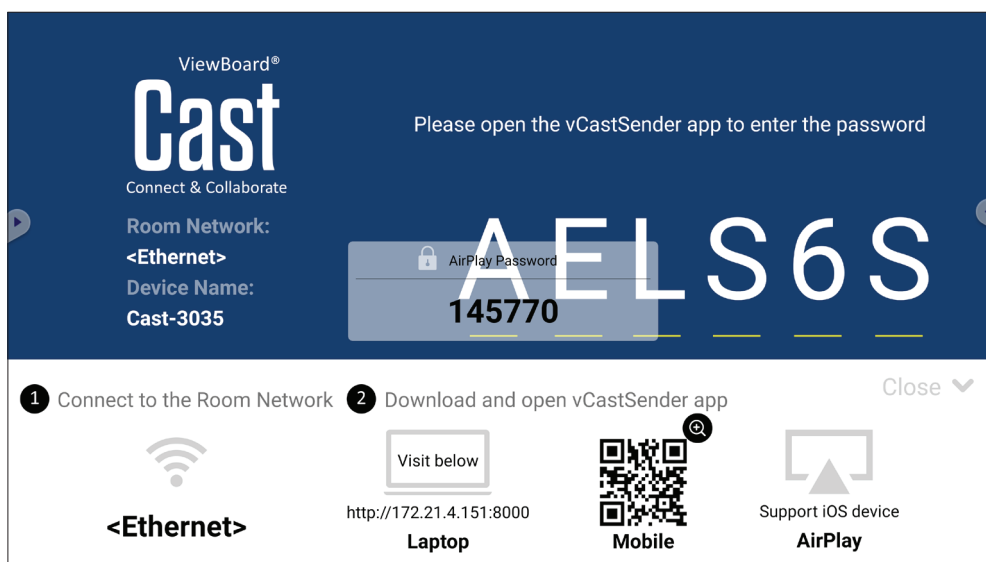

Registrazione schermo

È possibile acquisire tutto ciò che viene visualizzato sullo schermo in un formato video.

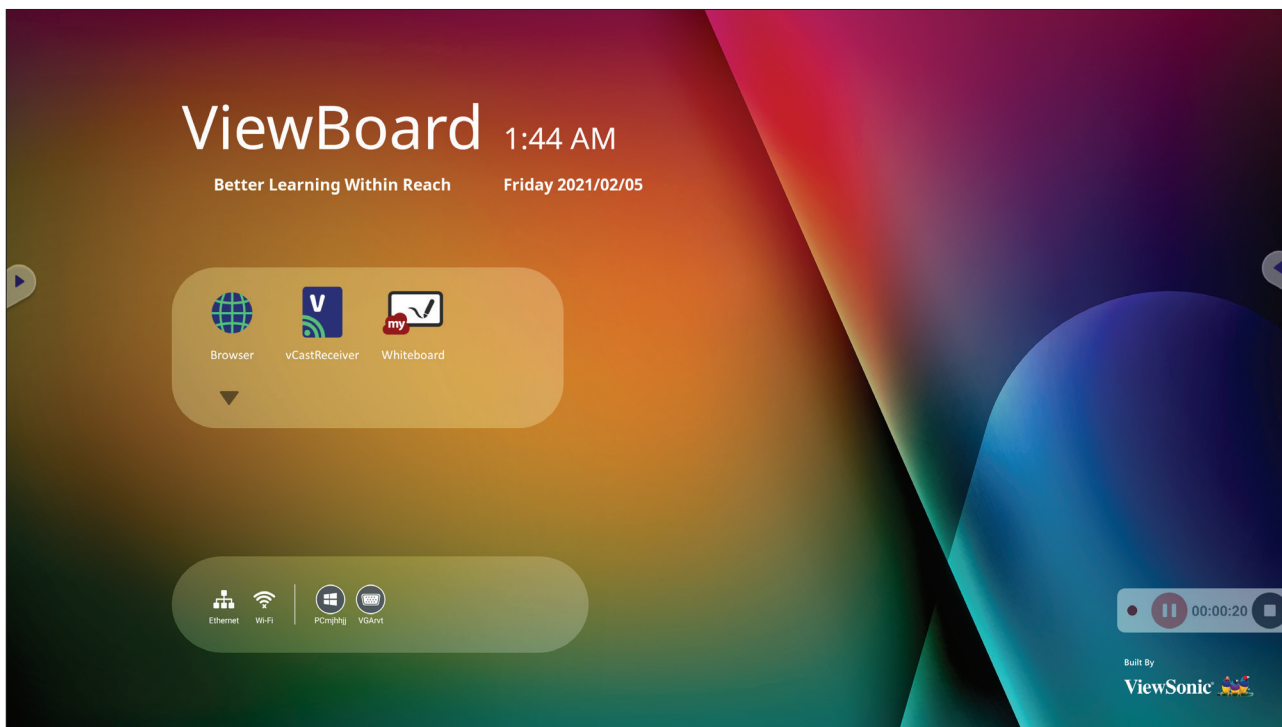

Per avviare l'applicazione Screen Recorder (Registrazione schermo):

1. Seleziona l'icona Screen Recorder nel cassetto delle applicazioni.
2. Tocca l'icona di registrazione  e seleziona le configurazioni di registrazione preferite. Quindi toccare il segno di spunta.

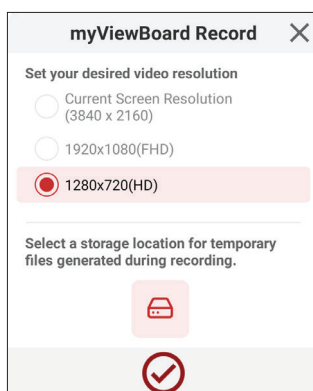

3. Selezionare *Start Now (Avvia ora)* per far partire un conto alla rovescia di tre (3) secondi. La registrazione dello schermo inizierà immediatamente dopo il conto alla rovescia.
4. Dopo aver interrotto la registrazione, sarà possibile visualizzare in anteprima il video, salvarlo o eliminarlo.

Altre applicazioni predefinite

vSweeper

Cancella dati non necessari e file indesiderati.

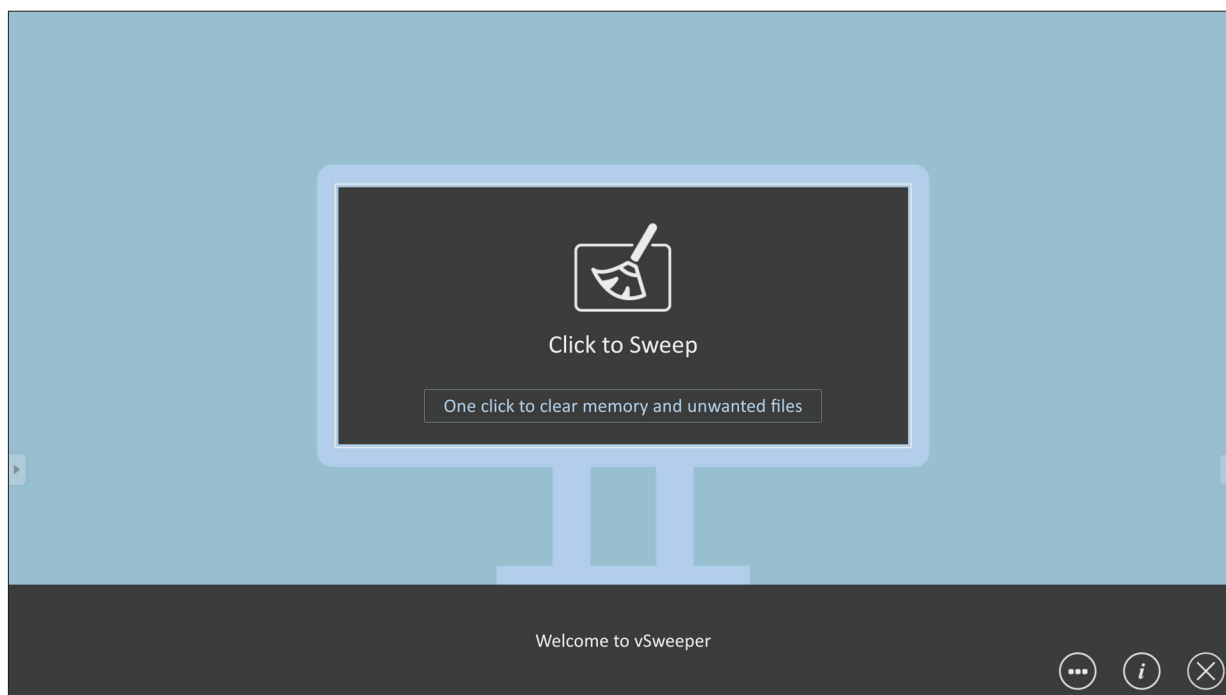

Le Impostazioni avanzate possono anche essere personalizzate in base alle esigenze dell'utente.

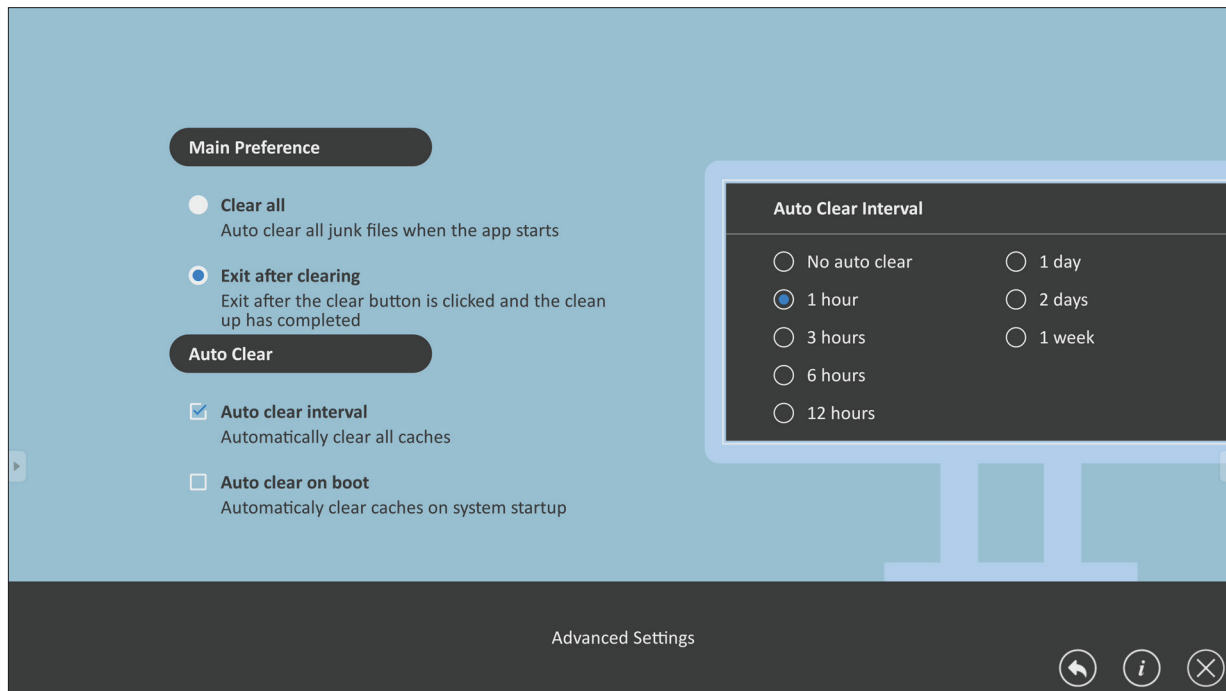

Blocco schermo

Imposta una password per il blocco dello schermo e abilita il blocco dello schermo.

NOTA: Se si dimentica la password, utilizzare il telecomando e premere **INPUT-0-2-1-4** per ripristinare la password predefinita.

Per impostare una password per il blocco dello schermo:

1. Accedere a: **Settings (Impostazioni) > Protection (Protezione) > Password for screen lock (Password per blocco schermo)** oppure selezionare l'icona Blocco schermo nell'elenco delle app.

NOTA: Se si seleziona l'icona Blocco schermo e non è stata impostata alcuna password, verrà visualizzato il messaggio seguente:

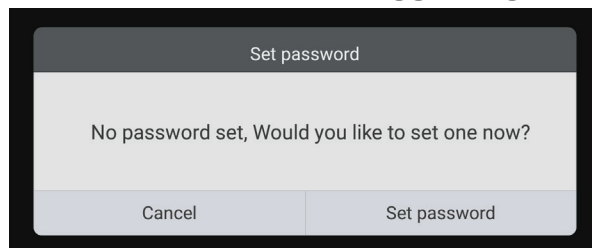

2. Selezionare **Set Password (Imposta password)** e immettere una nuova password di quattro (4) cifre. Quindi selezionare **OK**.

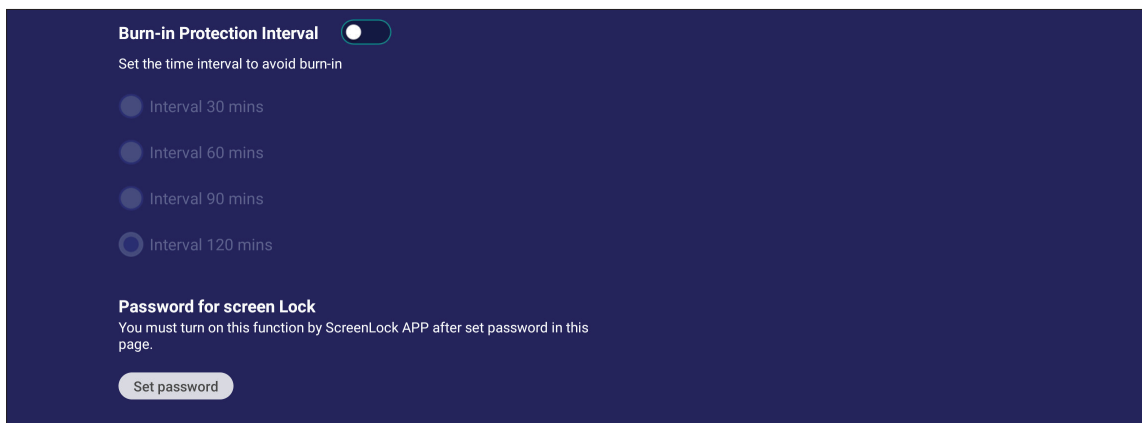

3. A questo punto, quando si seleziona l'icona di blocco dello schermo, lo schermo verrà bloccato.

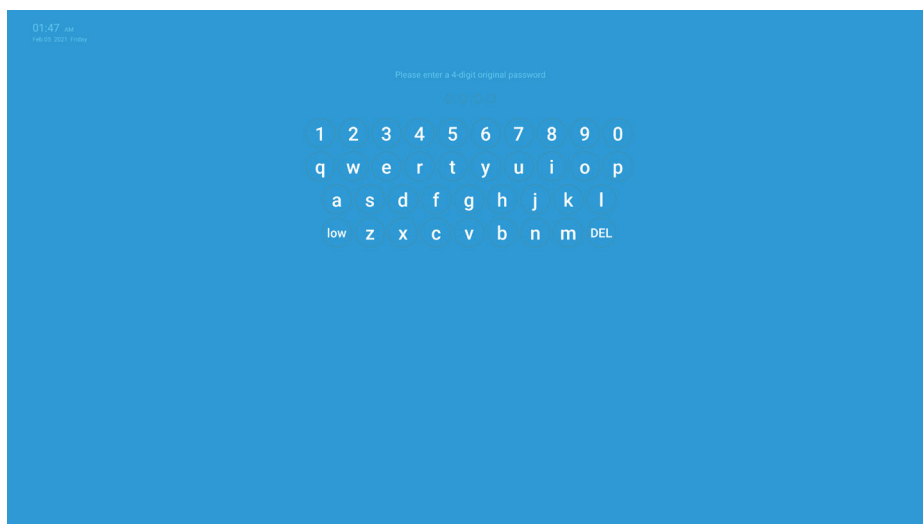

Chromium

Browser Web per la navigazione in Internet.

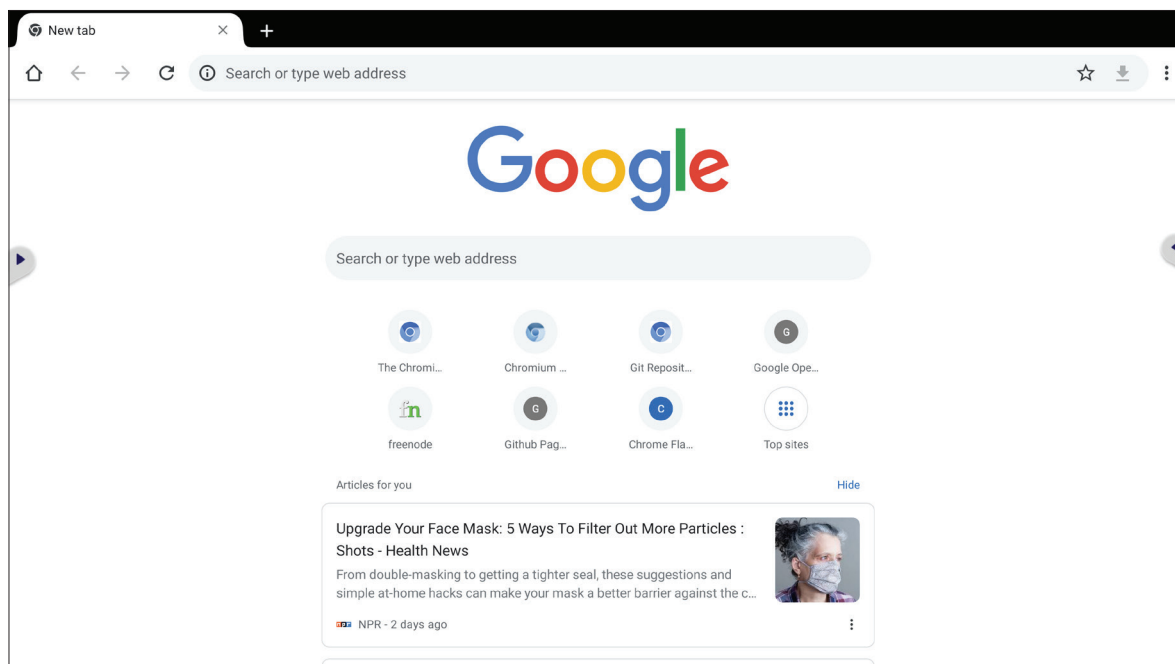



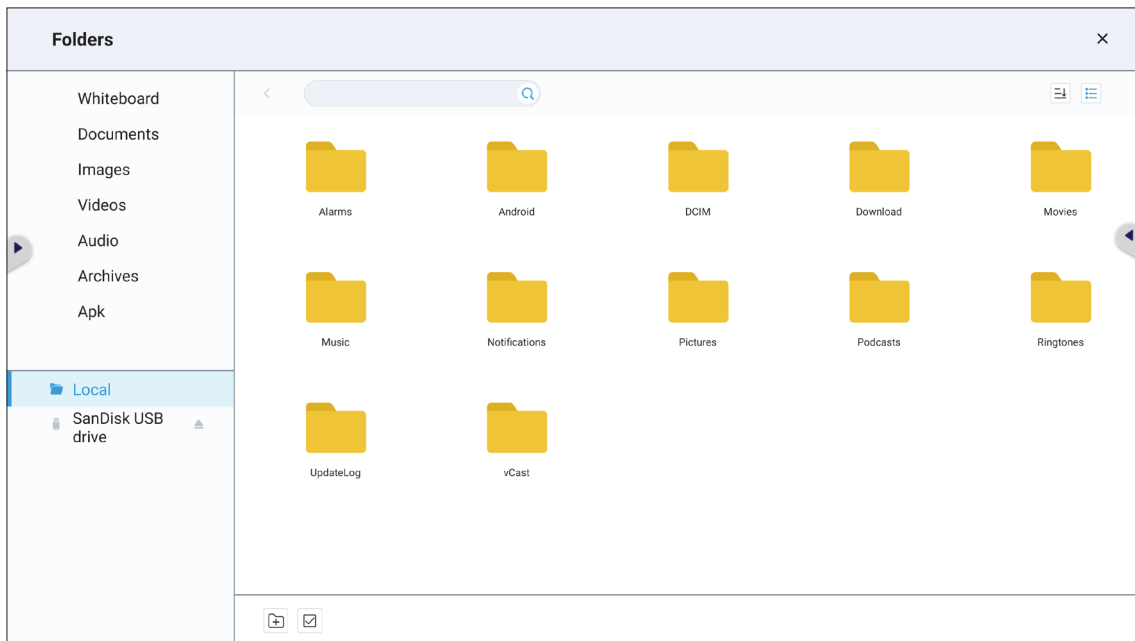







Folders



1. Visualizzazione del dispositivo di archiviazione

Selezionare il dispositivo di archiviazione appropriato.

2. Icone

Voce	Descrizione
 Esci	Fare clic per uscire.
 Miniatura	Fare clic per visualizzare il file in modalità miniatura.
 Elenco	Fare clic per visualizzare il file in modalità elenco.
 Seleziona	Fare clic per selezionare il file.
 Aggiungi cartella	Fare clic per aggiungere la cartella.
 Copia	Fare clic per copiare il file.
 Incolla	Fare clic per incollare il file.
 Taglia	Fare clic per tagliare il file.
 Elimina	Fare clic per eliminare il file.
 Rinomina	Fare clic per rinominare il file.
 Annulla	Fare clic per annullare.

3. Menu tipo di file

Voce	Descrizione
Whiteboard	File lavagna chiara interattivi
Documenti	File Office
Immagini	File di immagini
Video	File video
Audio	File audio
Archivi	File compressi
Apk	File Apk

> Protocollo RS-232

Questo documento descrive le specifiche dell'interfaccia hardware e i protocolli software della comunicazione dell'interfaccia RS-232 tra ViewSonic LFD e un computer o altre unità di controllo con protocollo RS-232.

Il protocollo contiene tre sezioni di comando:

- Funzione imposta
- Funzione ricevi
- Modalità pass-through del telecomando

NOTA: Di seguito, "PC" rappresenta tutte le unità di controllo che possono inviare o ricevere il comando del protocollo RS-232.

Descrizione

Specifiche hardware RS-232

Porta di comunicazione ViewSonic LFD sul lato posteriore:

1. Tipo di connettore: DSUB 9 pin maschio (femmina o connettore cilindrico da 3,5 mm)
2. Uso del cavo crossover (null modem) per la connessione
3. Assegnazione pin:

DSUB maschio a 9 pin
(preferito)



DSUB femmina a 9 pin

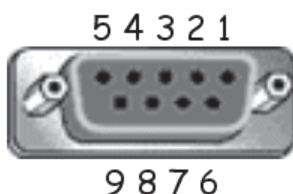

Connettore cilindrico da
3,5 mm (alternativa per
spazio limitato)



Pin #	Segnale	Nota
1	NC	
2	RXD	Ingresso al display
3	TXD	Uscita dal display
4	NC	
5	GND	
6	NC	
7	NC	
8	NC	
9	NC	
frame	GND	

Voce	Segnale	Nota
Punta	TXD	Uscita dal display
Anello	RXD	Ingresso al display
Manicotto	GND	

Specifiche hardware LAN

Porta di comunicazione ViewSonic LFD sul lato posteriore:

1. Tipo di connettore: 8P8C RJ45

2. Assegnazione pin:

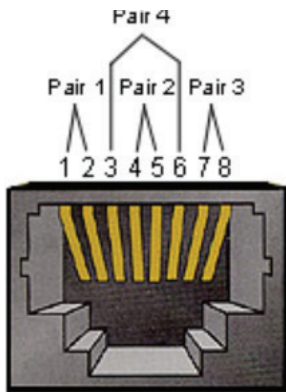

Pin #	Segnale	Nota
1	TX+	Uscita dal display
2	TX-	Uscita dal display
3	RX+	Ingresso al display
4	BI_D3+	Per il caso 1G
5	BI_D3-	Per il caso 1G
6	RX-	Ingresso al display
7	BI_D4+	Per il caso 1G
8	BI_D4-	Per il caso 1G
frame	GND	

Impostazioni di comunicazione RS-232

- Selezione baud rate: 9600bps (fisso)
- Bit dati: 8 bit (fisso)
- Parità: Nessuno (fisso)
- Bit di stop: 1 (fisso)

Impostazione di comunicazione LAN

- Tipo: Ethernet
- Protocollo: TCP/IP
- Porta: 5000 (fisso)
- Porta WOL: 9 (fisso) per UDP ^{*3.2.0}
- Cross subnet: Numero
- Credenziali di accesso: Numero

Riferimento ai messaggi di comando

Il computer invia al pacchetto di comandi LFD seguito da "CR". Ogni volta che il computer invia un comando di controllo al display, il display risponderà come segue:

1. Se il messaggio viene ricevuto correttamente invierà "+" (02Bh) seguito da "CR" (00Dh)
2. Se il messaggio viene ricevuto non correttamente invierà "-" (02Dh) seguito da "CR" (00Dh)

Protocollo:

Elenco Set-Function

Il computer può controllare il display per operazioni specifiche. Il comando Set-Function consente di controllare il comportamento del display in un sito remoto tramite la porta RS-232. Il formato del pacchetto Set-Function è composto da 9 byte.

Descrizione di Set-Function:

- Lunghezza:** Byte totali del messaggio escluso "CR"
- ID LFD** Identificazione per ciascuno dei display (01 ~ 98; il valore predefinito è 01)
ID "99" significa applicare il comando di impostazione per tutti i display collegati. In tali circostanze, solo il display ID#1 deve rispondere.
L'ID LFD può essere impostato tramite il menu OSD per ogni display.
- Tipo di comando** Identifica il tipo di comando,
"s" (0x73h): Imposta comando
"+" (0x2Bh): Risposta di comando valida
"- " (0x2Dh): Risposta di comando non valida
- Comando:** Codice comando funzione: Codice ASCII di un byte.
- Valore [1~3]:** ASCII di tre byte che definisce il valore.
- CR** 0x0D

Formato Set-Function

Invio: (Tipo di comando="s")

Nome	Lunghezza	ID	Tipo di comando	Comando	Valore1	Valore2	Valore3	CR
Conteggio byte	1 byte	2 byte	1 byte	1 byte	1 byte	1 byte	1 byte	1 byte
Ordine byte	1	2~ 3	4	5	6	7	8	9

Risposta: (Tipo di comando = "+" o "-")

Nome	Lunghezza	ID	Tipo di comando	CR
Conteggio byte	1 byte	2 byte	1 byte	1 byte
Ordine byte	1	2~3	4	5

NOTA: Quando il PC applica il comando a tutti i display (ID = 99), solo il gruppo n. 1 deve rispondere con il nome ID = 1.

Esempio 1: Impostare Luminosità su 76 per Display (# 02) e questo comando è valido

Invio (formato hex)

Nome	Lunghezza	ID	Tipo di comando	Comando	Valore1	Valore2	Valore3	CR
Hex	0x38	0x30 0x32	0x73	0x24	0x30	0x37	0x36	0x0D

Risposta (formato hex)

Nome	Lunghezza	ID	Tipo di comando	CR
Hex	0x34	0x30 0x32	0x2B	0x0D

Esempio 2: Impostare Luminosità su 75 per Display (# 02) e questo comando NON è valido

Invio (formato hex)

Nome	Lunghezza	ID	Tipo di comando	Comando	Valore1	Valore2	Valore3	CR
Hex	0x38	0x30 0x32	0x73	0x24	0x30	0x37	0x35	0x0D

Risposta (formato hex)

Nome	Lunghezza	ID	Tipo di comando	CR
Hex	0x34	0x30 0x32	0x2D	0x0D

Tabella Set-Function

A. Funzione di base

Funzione impostazione	Lunghezza	ID	Comando	Comando		Intervallo valori (Tre byte ASCII)	Commenti
				Tipo (ASCII)	Codice (ASCII)		
Accensione *3.2.1/ spegnimento (standby)	8		s	!	21	000: STBY 001: ON	1. L'accensione tramite controllo LAN può funzionare solo in modalità specifica. Vedere il display UG per i dettagli. *3.1.1 2. In alternativa potrebbe essere disponibile "WOL tramite indirizzo MAC". *3.2.1
Selezione input	8		s	"	22	004: HDMI1 014: HDMI2 024: HDMI 006: VGA 007: Slot-in PC (OPS) 009: DP 019: Tipo C *3.2.4 00A: Integrato/ Principale (Android)	1. Non necessario per USB 2. Nel caso di altre due sorgenti uguali, il 2° digitale viene utilizzato per indicare l'estensione. 3. L'HEX di 00A è 30 30 41.
Luminosità	8		s	\$	24	000 ~ 100 900: Riduci la luminosità (-1) 901: Aumenta la luminosità (+1) *3.1.1	
Retroilluminazione *3.2.0	8		A	B	42	000 ~ 100	1. Per la piattaforma Android la cui modalità principale è controllata dalla retroilluminazione e le altre sorgenti sono controllate dalla luminosità. 2. Derivato dalla calibrazione del colore. *3.2.0
Blocco accensione	8		s	4	34	000: Sblocco 001: Blocco	* Vedere la nota in dettagli
Volume	8		s	5	35	000 ~ 100 900: Volume riduci (-1) 901: aumenta Volume (+1)	
Mute	8		s	6	36	000: OFF 001: ON (mute)	
Blocco tasti	8		s	8	38	000: Sblocco 001: Blocco	* Vedere la nota in dettagli

Funzione impostazione	Lunghezza	ID	Comando	Comando	Intervallo valori	Commenti	
Blocco menu	8		s	>	3E	000: Sblocco 001: Blocco	* Vedere la nota in dettagli
Numero *3.1.1	8		s	@	40	000~009	
Tastierino *3.1.1	8		s	A	41	000: SU 001: GIÙ 002: SINISTRA 003: DESTRA 004: ENTER 005: INGRESSO 006: MENU/(ESCI) 007: ESCI	
TELECOMANDO Control	8		s	B	42	000: Disattiva 001: Abilita 002: Pass through	Disabilitato: RCU non funzionerà Abilitato: RCU controlla normalmente Pass through: Il display bypasserà il codice RC al dispositivo collegato tramite la porta RS-232, ma non reagirà da solo.
Ripristina predefinito	8		s	~	7E	000	Ripristina le impostazioni di fabbrica

B. Funzioni opzionali

Funzione impostazione	Lunghezza	ID	Comando		Intervallo valori	Commenti	
			Tipo (ASCII)	Codice (ASCII) / Codice (hex)			
Contrasto	8		s	#	23	000 ~ 100	
Nitidezza	8		s	%	25	000 ~ 100	
Colori	8		s	&	26	000 ~ 100	
Tinta	8		s	'	27	000 ~ 100	
Retroilluminazione on/off*3.2.3	8		s	(29	000: Off 001: On	
Modalità Colore	8		s)	29	000: Normale 001: Caldo 002: Freddo 003: Personalizzato	
Blocco on/off*3.2.5	8		s	*	2A	000: Off 001: On	
Bassi	8		s	.	2E	000 ~ 100	
Alto	8		s	/	2F	000 ~ 100	
Bilanciamento	8		s	0	30	000 ~ 100	050 è centrale
Dimensioni immagine	8		s	1	31	000: INTERO (16:9) 001: NORMALE (4:3) 002: REALE (1:1) *3.1.0	
Lingua OSD	8		s	2	32	000: English 001: Francese 002: Spagnolo	Potrebbe essere esteso per più lingue supportate in base al modello
Data: Anno	8		s	V	56	Y17~Y99	Le ultime 2 cifre (20)17~(20)99
Data: Mese	8		s	V	56	M01~M12	2 cifre
Data: Giorno	8		s	V	56	D01~D31	2 cifre
Orario: Ora	8		s	W	57	H00~H23	Formato 24 ore 2 cifre
Orario: Min	8		s	W	57	M00~M59	2 cifre
Orario: Sec	8		s	W	57	S00~S59	2 cifre
Tasti di scelta rapida personalizzati *3.2.6	8		s	X	58	001~999 001: App Open MVBA *3.2.6	

> Appendice

Specifiche

Voce	Categoria	Specifiche		
Modello	P/N.	IFP6552-1A IFP6552-1B	IFP7552-1A IFP7552-1B	IFP8652-1A IFP8652-1B
	Numero	VS18373	VS18374	VS18375
Formato dello schermo		65,5"	75,5"	85,6"
Segnale in ingresso		3 x HDMI 1 x VGA 1 x DisplayPort 1 x USB tipo C 1 x Audio In 1 x LAN (RJ45) 4 x USB tipo A (3.0) 1 x USB tipo A (2.0)		
Segnale di uscita		1 x HDMI 1 x cuffie 1 x SPDIF 2 x USB tipo B		
Uscita altoparlante		15W x 2, 15W Subwoofer x 1		
RS-232		Comunicazione RS-232		
Power	Tensione	100V -240V -240 V CA 50/60 Hz		
Condizioni operative	Temperatura	Da 32 ° F a 104 ° F (da 0 ° C a 40 ° C)		
	Umidità	Dal 20%~ 80 % senza condensa		
	Altitudine	< 3.000 m		
Condizioni di stoccaggio	Temperatura	Da 14 ° F a 140 ° F (da -10 ° C a 60 ° C)		
	Umidità	Dal 10 %~ 80 % senza condensa		
	Altitudine	< 3.000 m		
Dimensioni	Dimensioni (L x A x P) (mm)	1509,1 x 955,4 x 119,1	1720,1 x 1069,6 x 118,4	1966,4 x 1204,4 x 118,4
	Dimensioni (L x A x P) (pollici)	59,41 x 37,61 x 4,69	67,72 x 42,11 x 4,66	77,42 x 47,42 x 4,66
Peso	Peso (kg)	43,9	56,8	71
	Peso (libbre)	96,78	125,22	156,53
Consumo elettrico	On	190W (Tip.)	227 W (Tip.)	332 W (Tip.)
	Off	<0,5 W	<0,5 W	<0,5 W

NOTA: Le specifiche del prodotto sono soggette a modifiche senza preavviso.

Modalità di visualizzazione

Modalità VGA

Risoluzione	Frequenza d'aggiornamento (@)
640 x 480	60Hz, 72Hz, 75Hz
720 x 400	85Hz
800 x 600	56Hz, 60Hz, 72Hz, 75Hz
832 x 624	75Hz
1024 x 768	60Hz, 70Hz, 75Hz
1280 x 1024	60Hz, 75Hz
1600 x 1200	60Hz
1920 x 1080	60Hz
1920 x 1200	60Hz

Modalità HDMI/ DisplayPort/ Tipo C

Risoluzione	Frequenza d'aggiornamento (@)
640 x 480	60Hz, 72Hz, 75Hz
720 x 400	85Hz
800 x 600	56Hz, 60Hz, 72Hz, 75Hz
832 x 624	75Hz
1024 x 768	60Hz, 70Hz, 75Hz
1280 x 1024	60Hz, 75Hz
1600 x 1200	60Hz
1920 x 1080	60Hz
1920 x 1200	60Hz
3840 x 2160	25, 30, 50, 60Hz

Risoluzione dei problemi

Questa sezione descrive alcuni problemi comuni che potrebbero verificarsi durante l'utilizzo di ViewBoard.

Problema	Soluzioni possibili
Il telecomando non funziona	<ol style="list-style-type: none">1. Controlla se qualcosa sta ostruendo il ricevitore del telecomando del display.2. Verificare che le batterie del telecomando siano installate correttamente.3. Verificare se le batterie devono essere sostituite.
L'unità si spegne inaspettatamente	<ol style="list-style-type: none">1. Controllare se la modalità di sospensione è abilitata.2. Controlla se c'è un'interruzione di corrente nella zona.3. Accendere il display e verificare se il problema riguarda il segnale e il sistema di controllo.

Modalità computer

Problema	Soluzioni possibili
Segnale computer assente	<ol style="list-style-type: none">1. Verificare le impostazioni del display.2. Controlla la risoluzione del display.3. Regolare le impostazioni Hs & Vs (sincronizzazione) utilizzando il menu OSD.
Striature sullo sfondo	<ol style="list-style-type: none">1. Scegliere la regolazione automatica.2. Regola l'orologio e la fase.
Colori falsati	<ol style="list-style-type: none">1. Verificare la connessione VGA.2. Regola le impostazioni di cromaticità, luminosità e contrasto.
Formato non supportato	<ol style="list-style-type: none">1. Scegliere la regolazione automatica.2. Regolare le impostazioni dell'orologio e della fase.

Funzione touch

Problema	Soluzioni possibili
La funzione touch non funziona	<ol style="list-style-type: none">1. Verificare che i driver siano installati correttamente.2. Reinstallare i driver.3. Controllare la configurazione e allinearla.4. Verificare se la penna per touchscreen funziona correttamente.

Il video non funziona correttamente

Problema	Soluzioni possibili
Immagini/suoni assenti	<ol style="list-style-type: none">1. Verificare se il dispositivo è acceso.2. Verificare il cavo di segnale.3. Verificare che il computer interno sia installato correttamente.
L'immagine non è chiara o viene tagliata dentro e fuori	<ol style="list-style-type: none">1. Verificare il cavo di segnale.2. Verificare se altri componenti elettronici stanno interrompendo il segnale.
Qualità dell'immagine scarsa	<ol style="list-style-type: none">1. Regolare le impostazioni di cromaticità, luminosità e contrasto nel menu.2. Verificare il cavo di segnale.

L'audio non funziona correttamente

Problema	Soluzioni possibili
Audio assente	<ol style="list-style-type: none">1. Premere il pulsante Mute/Unmute.2. Regolare il volume.3. Verificare il cavo dell'audio.
Funziona solo un altoparlante	<ol style="list-style-type: none">1. Regolare il bilanciamento del suono nel menu.2. Verificare le impostazioni audio nel pannello di controllo del computer.3. Verificare il cavo dell'audio. <p>NOTA: SPDIF e cuffie funzionano solo nei canali ViewBoard Player, HDMI, tipo C e DisplayPort (DP).</p>

Manutenzione

Precauzioni generali

- Assicurarsi che il dispositivo sia spento e che il cavo di alimentazione sia scollegato dalla presa di corrente.
- Non spruzzare mai o versare liquidi direttamente sullo schermo o sulla scocca.
- Maneggiare il dispositivo con cura, dato che su un proiettore di colore più scuro, se si consuma, è più facile notarne i segni rispetto a un proiettore di colore più chiaro.
- Non utilizzare il sistema continuamente per lunghi periodi di tempo.

Pulizia dello schermo

- Pulire lo schermo con un panno pulito, morbido e privo di lanugine. In tal modo si rimuovono polvere e altre particelle.
- Se lo schermo non è ancora pulito, applicare una piccola quantità di detergente per vetri senza ammoniaca e senza alcool su un panno pulito, morbido e privo di lanugine; quindi pulire lo schermo.

Pulizia della scocca

- Utilizzare un panno morbido e asciutto.
- Se la scocca non è ancora pulita, applicare una piccola quantità di detergente non abrasivo senza ammoniaca e senza alcool su un panno pulito, morbido e privo di lanugine; quindi pulire la superficie.

Disclaimer

- ViewSonic® non consiglia di utilizzare detergenti a base di ammoniaca o alcool sullo schermo e sulla scocca del monitor. Alcuni detergenti chimici sono stati indicate come dannosi per lo schermo e/o la scocca del dispositivo.
- ViewSonic® non si riterrà responsabile per danni derivanti dall'uso di detergenti a base di ammoniaca o alcool.

NOTA: Se compare della condensa tra il vetro e il pannello, tenere il display acceso finché l'umidità non scompare.

> Informazioni sulle normative e per la riparazione

Informazioni sulla conformità

Questa sezione tratta tutti i requisiti e le dichiarazioni relativi alle normative. Le applicazioni corrispondenti confermate devono fare riferimento alle etichette della targhetta e ai contrassegni pertinenti sull'unità.

Dichiarazione di conformità FCC

Questo dispositivo è conforme alla parte 15 delle norme FCC. Il funzionamento è soggetto alle seguenti due condizioni: (1) Questo dispositivo non può provocare interferenze dannose; (2) questo dispositivo deve accettare tutte le interferenze ricevute, incluse le interferenze che possono provocare operazioni indesiderate. Questo apparecchio è stato controllato e trovato conforme ai limiti di un dispositivo digitale di Classe B in base alla parte 15 delle normative FCC.

Questi limiti sono designati a fornire una protezione ragionevole da interferenze dannose in un'installazione privata. Questo apparecchio genera, utilizza e può irradiare energia di frequenza radio e, se non è installato ed utilizzato in accordo alle istruzioni, può causare interferenze dannose alle comunicazioni radio. Non c'è tuttavia garanzia che non si verifichino interferenze in installazioni particolari. Se questo apparecchio provoca interferenze dannose alla ricezione radiofonica o televisiva, che possono essere determinate accendendo o spegnendo l'apparecchio, si invita l'utente a cercare di correggere l'interferenza adottando una o più delle seguenti misure:

- Riorientare o riposizionare l'antenna di ricezione.
- Aumentare la distanza tra l'attrezzatura ed il ricevitore.
- Collegare l'attrezzatura ad una presa di corrente su un circuito diverso da quello al quale è collegato il ricevitore.
- Consultare il rivenditore o un tecnico specializzato radio/TV per assistenza.

Avviso: Si avvisa che modifiche o alterazioni non espressamente approvate dalla parte responsabile della conformità potrebbero annullare l'autorizzazione dell'utente a utilizzare l'apparecchio.

Dichiarazione di Industry Canada

CAN ICES-3 (B)/NMB-3(B)

Conformità CE per i paesi europei



Il dispositivo è conforme ai requisiti della Direttiva 2014/30/UE EMC e della Direttiva 2014/35/UE Bassa Tensione.

Le informazioni che seguono sono solo per gli stati membri dell'Unione Europea:

Il marchio mostrato sulla destra è conforme alla Direttiva 2012/19/EC WEEE (Waste Electrical and Electronic Equipment). Il marchio indica il requisito di NON smaltire l'apparecchiatura come rifiuto urbano indifferenziato, ma di utilizzare il servizio di raccolta e smaltimento secondo le leggi locali.



Dichiarazione di conformità RoHS2

Questo prodotto è stato progettato e fabbricato in conformità alla direttiva 2011/65/UE del Parlamento europeo e del Consiglio sulla restrizione dell'uso di determinate sostanze pericolose nelle apparecchiature elettriche ed elettroniche (direttiva RoHS2) ed è ritenuto conforme alla concentrazione massima di valori emessi dal Comitato tecnico europeo di adeguamento (TAC) come illustrato di seguito:

Sostanza	Concentrazione massima proposta	Concentrazione effettiva
Piombo (Pb)	0,1%	< 0,1%
Mercurio (Hg)	0,1%	< 0,1%
Cadmio (Cd)	0,01%	< 0,01%
Cromo esavalente (Cr6 ⁺)	0,1%	< 0,1%
Bifenili polibromurati (PBB)	0,1%	< 0,1%
Eteri di difenile polibromurato (PBDE)	0,1%	< 0,1%
Di-2-etilesilftalato (DEHP)	0,1%	< 0,1%
Benzilbutilftalato (BBP)	0,1%	< 0,1%
Dibutilftalato (DBP)	0,1%	< 0,1%
Diisobutilftalato (DIBP)	0,1%	< 0,1%

Alcuni componenti dei prodotti sopra indicati sono esenti ai sensi dell'allegato III delle direttive RoHS2 come indicato di seguito:

- Piombo come elemento di lega in alluminio contenente fino allo 0,4% di piombo in peso.
- Lega di rame contenente fino al 4% di piombo in peso.
- Piombo in saldature ad alta temperatura di fusione (cioè leghe a base di piombo contenenti almeno l'85% di piombo in peso).
- Componenti elettrici ed elettronici contenenti piombo in vetro o ceramica diversa dalla ceramica dielettrica in condensatori, (ad es. dispositivi piezoelettronici, o in un composto a matrice di vetro o ceramica).

Dichiarazione ENERGY STAR®

ENERGY STAR® è un programma volontario dell'Agencia per la protezione dell'ambiente degli Stati Uniti che aiuta le aziende e i privati a risparmiare denaro e a proteggere il nostro clima attraverso un'efficienza energetica superiore. I prodotti che ottengono l'ENERGY STAR® prevencono le emissioni di gas a effetto serra soddisfacendo i severi criteri o requisiti di efficienza energetica stabiliti dall'Agencia per la protezione dell'ambiente degli Stati Uniti.

In qualità di partner ENERGY STAR®, ViewSonic è determinato a soddisfare le linee guida ENERGY STAR® e contrassegnare tutti i modelli certificati con il logo ENERGY STAR®.

Il seguente logo appare su tutti i modelli certificati ENERGY STAR®:



NOTA: Le funzionalità di risparmio energetico riducono notevolmente il consumo di energia quando il prodotto non è in uso. La gestione energetica consente al dispositivo di entrare automaticamente in una modalità di "sospensione" a basso consumo dopo un periodo di inattività definito. Inoltre, le funzioni di gestione dell'alimentazione entrano in modalità sospensione o in modalità spegnimento entro 5 minuti dalla disconnessione da un computer host. Qualsiasi modifica alle impostazioni energetiche aumenterà il consumo di energia.

Restrizione indiana sulle sostanze pericolose

Dichiarazione di restrizione sulle sostanze pericolose (India). Questo prodotto è conforme alla "Regola E-waste India 2011" e proibisce l'uso di piombo, mercurio, cromo esavalente, bifenili polibromurati o eteri di difenile polibromurato in concentrazioni superiori allo 0,1% in peso e allo 0,01% in peso di cadmio, ad eccezione delle esenzioni stabilite nella Tabella 2 della Regola.

Smaltimento del prodotto alla fine della vita utile del prodotto

ViewSonic® rispetta l'ambiente e si impegna a lavorare e vivere in modo ecologico. Grazie di far parte di Smarter, Greener Computing. Visitare il sito web ViewSonic® per saperne di più.

USA e Canada:

<http://www.viewsonic.com/company/green/recycle-program/>

Europa:

<http://www.viewsoniceurope.com/eu/support/call-desk/>

Taiwan:

<https://recycle.epa.gov.tw/>

Informazioni sul Copyright

Copyright© ViewSonic® Corporation, 2021. Tutti i diritti riservati.

Macintosh e Power Macintosh sono marchi registrati di Apple Inc.

Microsoft, Windows e il logo Windows sono marchi registrati di Microsoft Corporation negli Stati Uniti e in altri paesi.

ViewSonic® ed il logo con i tre uccelli, OnView, ViewMatch, and ViewMeter sono marchi registrati di ViewSonic® Corporation.

VESA è un marchio registrato della Video Electronics Standards Association. DPMS, DisplayPort e DDC sono marchi registrati di VESA.

Limitazione delle responsabilità: ViewSonic® Corporation non può essere ritenuta responsabile per gli errori tecnici o di stampa qui contenuti oppure per omissioni; né per i danni accidentati o conseguenti risultanti dalla fornitura di questo materiale, o dalle prestazioni od uso di questo prodotto.

Nell'interesse di continuare a migliorare il prodotto, ViewSonic® Corporation si riserva il diritto di modificare senza preavviso le specifiche del prodotto. Le informazioni di questo documento possono cambiare senza preavviso.

Nessuna parte di questo documento può essere copiata, riprodotta o trasmessa tramite qualsiasi mezzo, per qualsiasi scopo, senza previa autorizzazione scritta di ViewSonic® Corporation.

Servizio assistenza

Per supporto tecnico o assistenza sul prodotto, consultare la tabella sottostante o contattare il rivenditore.

NOTA: Sarà necessario il numero di serie del prodotto.

Paese/Regione	Sito Web	Paese/Regione	Sito Web
Asia Pacifico e Africa			
Australia	www.viewsonic.com/au/	Bangladesh	www.viewsonic.com/bd/
中国 (China)	www.viewsonic.com.cn	香港 (繁體中文)	www.viewsonic.com/hk/
Hong Kong (English)	www.viewsonic.com/hk-en/	India	www.viewsonic.com/in/
Indonesia	www.viewsonic.com/id/	Israel	www.viewsonic.com/il/
日本 (Japan)	www.viewsonic.com/jp/	Korea	www.viewsonic.com/kr/
Malaysia	www.viewsonic.com/my/	Middle East	www.viewsonic.com/me/
Myanmar	www.viewsonic.com/mm/	Nepal	www.viewsonic.com/np/
New Zealand	www.viewsonic.com/nz/	Pakistan	www.viewsonic.com/pk/
Philippines	www.viewsonic.com/ph/	Singapore	www.viewsonic.com/sg/
臺灣 (Taiwan)	www.viewsonic.com/tw/	ประเทศไทย	www.viewsonic.com/th/
Việt Nam	www.viewsonic.com/vn/	South Africa & Mauritius	www.viewsonic.com/za/
Americhe			
United States	www.viewsonic.com/us	Canada	www.viewsonic.com/us
Latin America	www.viewsonic.com/la		
Europa			
Europe	www.viewsonic.com/eu/	France	www.viewsonic.com/fr/
Deutschland	www.viewsonic.com/de/	Қазақстан	www.viewsonic.com/kz/
Россия	www.viewsonic.com/ru/	España	www.viewsonic.com/es/
Türkiye	www.viewsonic.com/tr/	Україна	www.viewsonic.com/ua/
United Kingdom	www.viewsonic.com/uk/		

Garanzia limitata

ViewSonic® Smart White Board

Cosa copre la garanzia:

ViewSonic® garantisce che i suoi prodotti sono esenti da difetti di materiale e lavorazione durante il periodo di garanzia. Se un prodotto si rivela difettoso nei materiali o nella lavorazione durante il periodo di garanzia, ViewSonic®, a sua esclusiva discrezione, e come unico rimedio, riparerà o sostituirà il prodotto con un prodotto simile. La sostituzione del prodotto o delle parti possono includere parti o componenti rigenerati o ricondizionati. L'unità o le parti o i componenti riparati o sostituiti saranno coperti dalla differenza di tempo residua della garanzia limitata originale del cliente e il periodo di garanzia non sarà esteso. ViewSonic® non fornisce alcuna garanzia per software di terze parti, inclusi nel prodotto o installati dal cliente, e installazione di parti o componenti hardware non autorizzati (ad esempio, proiettori). (Fare riferimento alla: sezione "Cosa è escluso e non coperto dalla garanzia").

Chi protegge la garanzia:

Questa garanzia è valida unicamente per il primo acquirente.

Cosa è escluso e non coperto dalla garanzia:

- Qualsiasi prodotto su cui il numero di serie è stato rovinato, modificato o rimosso.
- Danni, deterioramento o malfunzionamento derivanti da:
 - » Incidente, uso improprio, negligenza, incendio, acqua, fulmini o altri eventi naturali, modifiche non autorizzate del prodotto o mancata osservanza delle istruzioni fornite con il prodotto.
 - » Riparazioni o tentativi di riparazione da parte di persone non autorizzate da ViewSonic®.
 - » Danneggiamento o perdita di programmi, dati o supporti di memorizzazione rimovibili.
 - » Normale usura.
 - » Rimozione o installazione del prodotto.
- Perdita di software o di dati durante la riparazione o la sostituzione.
- Eventuali danni al prodotto dovuti alla spedizione.
- Cause esterne al prodotto, come fluttuazioni di energia elettrica o guasti.
- Uso di materiali di consumo o parti che non soddisfano le specifiche di ViewSonic.

- Non osservanza da parte del proprietario della manutenzione periodica del prodotto come indicato nel Manuale utente.
- Qualsiasi altra causa che non riguarda un difetto del prodotto.
- Danni causati da immagini statiche (non in movimento) visualizzate per lunghi periodi di tempo (la cosiddetta permanenza dell'immagine).
- Software - Qualsiasi software di terze parti incluso con il prodotto o installato dal cliente.
- Hardware/Accessori/Parti/Componenti - Installazione di hardware, accessori, materiali di consumo o componenti non autorizzati (ad esempio, lampade per proiettori).
- Danni o uso improprio del rivestimento sulla superficie del display tramite pulizia inappropriata come descritto nel Manuale 'utente del prodotto.
- Rimozione, installazione e costi di servizio di installazione, incluso il montaggio a parete del prodotto.

Come accedere all'assistenza:

- Per informazioni sulla ricezione del servizio in garanzia, contattare l'assistenza clienti ViewSonic® (fare riferimento alla pagina "Servizio clienti"). Sarà necessario fornire il numero di serie del prodotto.
- Per ottenere il servizio di garanzia, saranno necessari: (a) lo scontrino di vendita originale e con data, (b) il nome dell'utente, (c) l'indirizzo, (d) una descrizione del problema, e (e) il numero di serie del prodotto.
- Portare o spedire il prodotto, con spese di trasporto prepagate, nel contenitore originale ad un centro di assistenza ViewSonic® autorizzato o a ViewSonic®.
- Per ulteriori informazioni o per il nome del centro di assistenza ViewSonic® più vicino, contattare ViewSonic®.

Limitazione delle garanzie implicite:

Non sono presenti garanzie, esplicite o implicite, che si estendano oltre la descrizione ivi contenuta, inclusa la garanzia implicita di commerciabilità e idoneità per uno scopo particolare.

Esclusione di danni:

La responsabilità di ViewSonic è limitata al costo di riparazione o sostituzione del prodotto. ViewSonic® non si riterrà responsabile per:

- Danni ad altre proprietà causati da eventuali difetti del prodotto, danni derivanti da disagi, mancato utilizzo del prodotto, perdita di tempo, perdita di profitti, perdita di opportunità di affari, perdita di avviamento, interferenze con i rapporti commerciali o altre perdite commerciali, anche se si è stati avvisati della possibilità di tali danni.
- Eventuali altri danni, incidentali, consequenziali o di altro tipo.
- Qualsiasi reclamo nei confronti del cliente da un'altra controparte.
- Riparazioni o tentativi di riparazione da parte di persone non autorizzate da ViewSonic®.

Effetto della legislazione:

La presente garanzia conferisce diritti legali specifici a cui possono aggiungersi ulteriori diritti che variano da stato a stato. Alcuni Stati non consentono limitazioni alle garanzie implicite e/o non consentono l'esclusione di danni incidentali o consequenziali, pertanto le limitazioni e le esclusioni di cui sopra potrebbero non essere applicabili all'utente.

Vendite al di fuori degli Stati Uniti e del Canada:

Per informazioni sulla garanzia e sull'assistenza dei prodotti ViewSonic® venduti al di fuori degli Stati Uniti e del Canada, contattare ViewSonic® o il rivenditore ViewSonic® locale.

Il periodo di garanzia per questo prodotto nella Cina continentale (Hong Kong, Macao e Taiwan esclusi) è soggetto ai termini e alle condizioni della scheda di garanzia di manutenzione.

Per gli utenti in Europa e in Russia, i dettagli completi sulla garanzia sono disponibili all'indirizzo: <http://www.viewsonic.com/eu/> Sotto "Informazioni su supporto/garanzia".



ViewSonic®