



Monitor Dell UltraSharp 24 - U2422H/U2422HX/U2422HE

Guia do usuário

Modelo: U2422H/U2422HX/U2422HE
Modelo regulatório: U2422Hb/U2422HEb



-  **NOTA:** Uma **NOTA** indica uma informação importante que o orienta como melhor usar o computador.
-  **CUIDADO:** Um **CUIDADO** indica dano potencial ao hardware ou perda de dados se as instruções não forem seguidas.
-  **ALERTA:** Uma **ALERTA** indica dano de propriedade, ferimento pessoal ou morte em potencial.

Copyright © 2021 Dell Inc. ou suas subsidiárias. Todos os direitos reservados. Dell, EMC e outras marcas comerciais são marcas registradas da Dell Inc. ou suas subsidiárias. Outras marcas comerciais podem ser marcas registradas de seus respectivos proprietários.

2021 - 01

Rev. A00

Índice

Sobre o monitor	6
Conteúdo da embalagem	6
Características do produto	8
Identificação das peças e dos controles	10
Vista Frontal	10
Vista posterior	11
Vista Inferior	12
Especificações do Monitor	17
Especificações da resolução do monitor	19
Modos de vídeo suportados	19
Modos de Visualização Pré-ajustadas	19
Modos de transporte multi-stream (MST)	20
Especificações elétricas do monitor	20
Características físicas do monitor	22
Características ambientais do monitor	23
Atribuição de Pinos	24
Capacidade Plug and Play	26
Interface Bus Serial Universal (USB)	26
Conector USB 3.2 Jusante	27
Conector USB-C	27
Portas USB	28
Conector RJ45 (apenas U2422HE)	29
Qualidade do monitor de LCD e política de pixel	31
Diretrizes de manutenção	31
Limpendo Seu Monitor	31
Ajustando o monitor	32
Anexando um Suporte	32



Organizando seus Cabos	35
Conectando Seu monitor	35
Conexão do cabo DisplayPort (DisplayPort a DisplayPort)	36
Conectando o cabo HDMI	37
Conexão do cabo USB-C (apenas U2422HE)	37
Conectando ao Monitor para a função DP Transporte Multi-Stream (MST)	38
Conexão do monitor para a função Transporte Multi-Stream (MST) USB-C (apenas U2422HE)	38
Conexão do monitor ao cabo RJ45 (opcional) (apenas U2422HE)	39
Conexão do cabo USB-C a USB-A	39
Dell Power Button Sync (DPBS) (apenas U2422HE)	40
Conexão do monitor ao DPBS pela primeira vez	43
Uso da função DPBS	44
Conexão do monitor para a função Transporte Multi-Stream (MST) USB-C	47
Conexão do monitor ao USB-C	48
Usando a Inclinação, Giro e Extensão vertical	50
Inclinação, Giro	50
Extensão Vertical	51
Girando o monitor	51
Girar no sentido horário	52
Girar no sentido anti-horário	52
Ajustando as Configurações de Exibição de Rotação do seu sistema	53
Removendo o Suporte do Monitor	54
Suporte de parede VESA (opcional)	54
Operando o Monitor	56
Ligação do monitor	56
Usando o controle do Joystick	56
Funções do Joystick	57



Uso do menu principal	57
Acesso ao Menu Inicializador	57
Detalhes do menu Inicializador	58
Detalhes do Menu OSD	59
Mensagens OSD	74
Configuração inicial	74
Mensagens de Alerta OSD	75
Configuração do Interruptor KVM (apenas U2422HE) ..	79
Configuração do KVM automático (apenas U2422HE) ..	81
Configurando a Resolução Máxima	82
Sinc de vários monitores (MMS)	83
Configuração de Sinc de vários monitores (MMS)	84
Solução de Problemas	86
Autoteste	86
Menu Bloquear/Desbloquear e Diagnóstico integrado ..	87
Bloqueio da energia e dos botões do joystick	87
Diagnóstico integrado	88
Sempre ligado Carregamento USB-C (apenas U2422HE)	90
Atualização do firmware do monitor	90
Problemas comuns	90
Problemas específicos do produto	94
Problemas Específicos do Barramento Serial Universal (USB)	96
Apêndice	98
Avisos da FCC (apenas Estados Unidos) e outras informações regulamentares	98
Entre em contato com a Dell	98
Banco de dados de produtos da UE para etiqueta de energia e folha de informações do produto	98





Sobre o monitor

O monitor é fornecido com os componentes mostrados na tabela abaixo. Se algum componente estiver faltando, entre em contato com o suporte técnico da Dell. Para obter mais informações, consulte [Entre em contato com a Dell](#).

 **NOTA: Alguns itens podem ser opcionais e não serão enviados com seu Monitor. Alguns recursos podem não estar disponíveis em certos países.**

 **NOTA: Se estiver fixando um suporte comprado de outra fonte, siga as instruções de configuração incluídas com o suporte.**

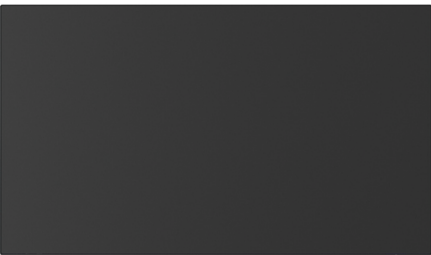
Conteúdo da embalagem

	Tela
	Suporte elevatório
	Base do suporte













	<p>Cabo de energia (varia de acordo com o país)</p>
	<p>Cabo DP1.4 (DP a DP) (apenas U2422H/U2422HE) Comprimento do cabo: 1,80 M</p>
	<p>Cabo USB-A para USB-C Gen2 Comprimento do cabo: 1,00 M</p>
	<p>Cabo HDMI 2.0 (apenas U2422HX) Comprimento do cabo: 1,80 M</p>
	<p>Cabo USB-C para USB-C Gen2 (apenas U2422HE) Comprimento do cabo: 1,00 M</p>
	<ul style="list-style-type: none"> • Guia de configuração rápida • Relatório de calibração de fábrica • Informações de Segurança, Ambientais e Regulatórias



Características do produto

O monitor **Dell U2422H/U2422HX/U2422HE** tem matriz ativa, Transistor de filme fino (TFT), Mostrador de cristal líquido (LCD) e luz de fundo de LED. As características do motor são as seguintes:

- Área visível de 60,47 cm (23,80 pol.) (medida diagonalmente). Resolução de 1920 x 1080 (16:9) mais suporte para tela cheia para resoluções mais baixas.
- Amplo ângulo de visualização para permitir visualizar estando sentado ou de pé.
- Gama de cores de 100% sRGB e Rec. 709 100% com um Delta E médio de < 2; também suporta DCI-P3 85%.
- Conectividade digital com DisplayPort, HDMI e USB Type-C (com modo alternativo DP) (apenas U2422HE).
- USB-C único para fornecer energia (PD 90W) para um notebook compatível recebendo sinal de vídeo e dados ao mesmo tempo (apenas U2422HE).
- Recursos de ajuste de inclinação, giro, altura e rotação.
- A moldura ultrafina minimiza a folga com o uso de vários monitores, possibilitando um ajuste mais fácil com uma experiência elegante de visualização.
- Suporte removível e furos de fixação de 100 mm padrão VESA™ (Video Electronics Standards Association) para soluções de montagem flexíveis.
- U2422H/U2422HX é equipado com 1 porta USB-C a montante (apenas dados, USB 3.2 Gen2, 10 Gbps) , 2 portas de alta velocidade USB 10 Gbps (USB 3.2 Gen2) Type-A a jusante , 1 porta de carregamento de alta velocidade USB 10 Gbps (USB 3.2 Gen2) Type-A a jusante  e 1 porta USB 10 Gbps (USB 3.2 Gen2) Type-C de alta velocidade a jusante .
- U2422HE é equipado com 1 porta USB-C a montante  (vídeo e dados; DP1.4 com modo alternativo, PD até 90 W), 1 porta USB-C a montante  (apenas dados, USB 3.2 Gen2, 10 Gbps), 3 portas de alta velocidade USB 10 Gbps (USB 3.2 Gen2) Type-A a jusante , 1 porta de carregamento de alta velocidade USB 10 Gbps (USB 3.2 Gen2) Type-A a jusante  e 1 USB 10 Gbps (USB 3.2 Gen2) Type-C de alta velocidade a jusante .
- As portas USB-C  e RJ45  permitem uma experiência com único cabo e conectada à rede (apenas U2422HE).



- Recurso plug and play, se suportado pelo seu sistema.
- Ajuste por sistema de exibição em tela (OSD) para fácil configuração e otimização da tela.
- Bloqueio dos botões OSD e de energia.
- Ranhura de trava de segurança.
- Trava do suporte.
- $\leq 0,3$ W no modo de Espera.
- Otimize o conforto para os olhos com uma tela sem cintilação.

⚠ ALERTA: Os possíveis efeitos de longo prazo da emissão de luz azul do monitor podem ser danos aos olhos, incluindo fadiga ocular, cansaço visual digital, etc. O recurso ComfortView Plus foi projetado para reduzir a quantidade de luz azul emitida do monitor para otimizar o conforto ocular. O monitor usa o painel de luz azul fraca e é compatível com TÜV Rheinland no modo de configuração padrão/restabelecimento de fábrica (Brilho: 75%, Contraste: 75%, CCT: 6500K, Modos predefinidos: Padrão)



Identificação das peças e dos controles

Vista Frontal



Vista frontal com o suporte para monitor

Não.	Descrição	Use
1	Indicador de LED de energia	A luz branca constante indica que o monitor está ligado e funcionando normalmente. A luz branca piscando indica que o monitor está no Modo de Espera.



Vista posterior



Vista posterior com o suporte para monitor

Não.	Descrição	Use
1	Furos de montagem VESA (100 mm x 100 mm – atrás da tampa VESA fixada)	Monitor de montagem na parede usando o kit de montagem para parede compatível VESA (100 mm x 100 mm).
2	Etiqueta de regulamentos	Lista as aprovações de regulamentos.
3	Botão de liberação do suporte	Libera o suporte do monitor.
4	Código de barra, número de série e etiqueta de serviço	Contém detalhes do monitor e informações do suporte. Para entrar em contato com a Dell para suporte técnico.
5	Botão Liga/Desliga	Para ligar ou desligar o monitor.
6	Joystick	Use para controlar o menu OSD. (Para obter mais informações, consulte Operando o Monitor)
7	Fenda para passagem dos cabos	Use para organizar os cabos inserindo-os através da fenda.







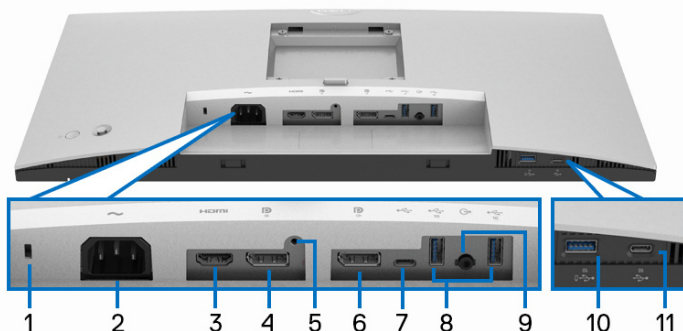

Vista Inferior











U2422H/U2422HX



Vista de baixo sem a base do monitor

Não.	Descrição	Use
1	Ranhura de trava de segurança	Segura o monitor com trava de segurança (trava de segurança não inclusa).
2	Conector de energia 	Conecte o cabo de energia (enviado com seu monitor).
3	porta HDMI 	Conecte seu computador com o cabo HDMI (enviado com o U2422H).
4	DisplayPort 	Conecte seu computador com o cabo DisplayPort.
5	Recurso de Trava do suporte	Para travar o suporte no monitor usando o parafuso M3 x 6 mm (o parafuso não é fornecido).
6	DisplayPort  (saída) 	Saída DisplayPort para monitor compatível MST (transporte multi-stream). Para habilitar o MST, consulte Conectando ao Monitor para a função DP Transporte Multi-Stream (MST) . NOTA: Remova o plugue de borracha ao usar o conector de saída DisplayPort  .



7	Porta USB Type-C a montante  (apenas dados)	Conecte o cabo USB-A ao USB-C que vem com seu monitor ao computador. Essa porta  suporta transferência de dados USB a 10 Gbps (USB 3.2 Gen2). Depois que este cabo for conectado, você pode usar os conectores USB  no monitor. NOTA: O USB-C não é suportado nas versões do Windows anteriores ao Windows 10.
8	Porta a jusante de alta velocidade USB 10 Gbps (USB 3.2 Gen2) Type-A (2) 	Conecte seu dispositivo USB.** NOTA: Para usar essa porta, é necessário conectar o cabo USB-A ao USB-C (enviado com seu monitor) na porta USB-C a montante  (apenas dados) do monitor e em seu computador.
9	Porta de saída de linha de áudio 	Conecte alto-falantes externos.*
10	Porta a jusante de alta velocidade USB 10 Gbps (USB 3.2 Gen2) Type-A com carregamento de energia 	Conecte seu dispositivo USB** ou carregue seu dispositivo NOTA: Para usar essa porta, é necessário conectar o cabo USB-A ao USB-C (enviado com seu monitor) na porta USB-C a montante  (apenas dados) do monitor e em seu computador.
11	Porta USB-C a jusante  (10 Gbps, 15 W)	Conecte seu dispositivo USB.** NOTA: Para usar essa porta, é necessário conectar o cabo USB-A ao USB-C (enviado com seu monitor) na porta USB-C a montante  (apenas dados) do monitor e em seu computador.

*O uso do fone de ouvido não é suportado para o conector de saída da linha de áudio.

**Para evitar interferência do sinal, quando um dispositivo USB sem fio for conectado a uma porta USB a jusante, NÃO é recomendado conectar nenhum outro dispositivo USB na(s) porta(s) adjacente(s).





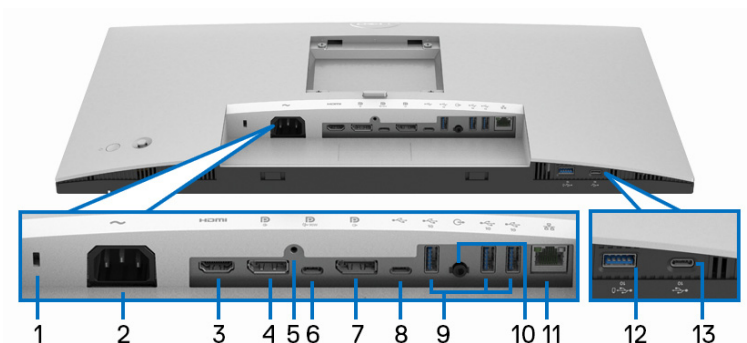







U2422HE













Vista de baixo sem a base do monitor

Não.	Descrição	Use
1	Ranhura de trava de segurança	Segura o monitor com trava de segurança (trava de segurança não inclusa).
2	Conector de energia ~	Conecte o cabo de energia (enviado com seu monitor).
3	porta HDMI HDMI	Conecte seu computador com o cabo HDMI.
4	DisplayPort DP	Conecte seu computador com o cabo DisplayPort.
5	Recurso de Trava do suporte	Para travar o suporte no monitor usando o parafuso M3 x 6 mm (o parafuso não é fornecido).



<p>6</p>	<p>Porta USB-C a montante  (vídeo + dados)</p>	<p>Conecte o cabo USB-C para USB-C fornecido com o monitor ao computador ou dispositivo móvel. Essa porta é compatível com fornecimento de energia USB, dados e sinal de vídeo DisplayPort.</p> <p>A porta de alta velocidade USB 10 Gbps (USB 3.2 Gen2) Type-C  oferece a taxa de transferência mais rápida e o modo alternativo com DP 1.4 suporta uma resolução máxima de 1920 x 1080 a 60 Hz, PD 20 V/4,5 A, 15 V/3 A, 9 V/3 A, 5 V/3 A.</p> <p>NOTA: O USB-C não é suportado nas versões do Windows anteriores ao Windows 10.</p>
<p>7</p>	<p>DisplayPort  (saída)</p> 	<p>Saída DisplayPort para monitor compatível MST (transporte multi-stream). Para habilitar o MST, consulte Conectando ao Monitor para a função DP Transporte Multi-Stream (MST).</p> <p>NOTA: Remova o plugue de borracha ao usar o conector de saída DisplayPort .</p>
<p>8</p>	<p>Porta USB Type-C a montante  (apenas dados)</p> 	<p>Conecte o cabo USB-A ao USB-C que vem com seu monitor ao computador. Essa porta  suporta transferência de dados USB a 10 Gbps (USB 3.2 Gen2). Depois que este cabo for conectado, você pode usar os conectores USB  no monitor.</p> <p>NOTA: O USB-C não é suportado nas versões do Windows anteriores ao Windows 10.</p> <p>NOTA: Remova o plugue de borracha ao usar o conector da porta USB-C a montante .</p>



<p>9</p>	<p>Porta a jusante de alta velocidade USB 10 Gbps (USB 3.2 Gen2) Type-A (3) </p>	<p>Conecte seu dispositivo USB.**</p> <p>NOTA: Para usar essa porta, é necessário conectar o cabo USB-C para USB-C (enviado com seu monitor) à porta USB-C a montante  (vídeo + dados) (nº 6) ou conectar o cabo USB-A para USB-C (enviado com seu monitor) à porta USB-C a montante  (apenas dados) (nº 8) no monitor e em seu computador.</p>
<p>10</p>	<p>Porta de saída de linha de áudio </p>	<p>Conecte alto-falantes externos.*</p>
<p>11</p>	<p>Porta RJ45 </p>	<p>Conecte a Internet. É possível navegar na Internet através do RJ45 apenas após ter conectado o cabo USB (USB-A para USB-C ou USB-C para USB-C) do computador ao monitor.</p>
<p>12</p>	<p>Porta a jusante de alta velocidade USB 10 Gbps (USB 3.2 Gen2) Type-A com carregamento de energia </p>	<p>Conecte seu dispositivo USB** ou carregue seu dispositivo</p> <p>NOTA: Para usar essa porta, é necessário conectar o cabo USB-C para USB-C (enviado com seu monitor) à porta USB-C a montante  (vídeo + dados) (nº 6) ou conectar o cabo USB-A para USB-C (enviado com seu monitor) à porta USB-C a montante  (apenas dados) (nº 8) no monitor e em seu computador.</p>
<p>13</p>	<p>Porta USB-C a jusante  (10 Gbps, 15 W)</p>	<p>Conecte seu dispositivo USB.**</p> <p>NOTA: Para usar essa porta, é necessário conectar o cabo USB-C para USB-C (enviado com seu monitor) à porta USB-C a montante  (vídeo + dados) (nº 6) ou conectar o cabo USB-A para USB-C (enviado com seu monitor) à porta USB-C a montante  (apenas dados) (nº 8) no monitor e em seu computador.</p>

*O uso do fone de ouvido não é suportado para o conector de saída da linha de áudio.





**Para evitar interferência do sinal, quando um dispositivo USB sem fio for conectado a uma porta USB a jusante, NÃO é recomendado conectar nenhum outro dispositivo USB na(s) porta(s) adjacente(s).

Especificações do Monitor

Modelo	U2422H/U2422HX/U2422HE
Tipo de tela	Matriz ativa - LCD TFT
Tecnologia de painel	Tecnologia tipo In-Plane Switching
Proporção de aspecto	16:9
Imagem visível	
Diagonal	604,70 mm (23,80 pol)
Largura (área ativa)	527,04 mm (20,75 pol)
Altura (área ativa)	296,46 mm (11,67 pol)
Área total	156246,28 mm ² (242,15 pol ²)
Densidade dos pixels	0,2745 mm x 0,2745 mm
Pixels por polegada (PPI)	92,53
Ângulo de visualização	178° (vertical) típico 178° (horizontal) típico
Saída de iluminação	250 cd/m ² (típico)
Taxa de contraste	1000 a 1 (típico)
Cobertura da superfície da placa	Antirreflexo com dureza 3H
Luz de fundo	Sistema de luz da borda de LED branco
Tempo de resposta	8 ms (Normal) 5 ms (Rápido)
Profundidade da cor	16,7 milhões de cores
Gama de cores	sRGB 100%, Rec. 709 100%, DCI-P3 85%
Precisão da calibração	sRGB e Rec. 709: Delta E < 2 (média)



Conectividade	<ul style="list-style-type: none"> • 1 x DisplayPort  versão 1.4 (HDCP 1.4)* • 1 x porta HDMI  versão 1.4 (HDCP 1.4) • 1 x DisplayPort  (saída) com MST (HDCP 1.4) • 1 x porta USB Type-C a montante  (vídeo + dados) (Modo alternativo com DisplayPort 1.4, Power Delivery PD até 90 W) (apenas U2422HE)** • 1 x porta USB-C a montante  (apenas dados, 10 Gbps USB 3.2 Gen2) • 1 x porta a USB-C a jusante com capacidade de carga  a 15 W (máximo) • 1 x porta de alta velocidade USB 10 Gbps (USB 3.2 Gen2) com capacidade de carregamento BC1.2  a 2 A (máximo) • 2 x portas de alta velocidade USB 10 Gbps (USB 3.2 Gen2) a jusante  (para U2422H/U2422HX) • 3 x portas de alta velocidade USB 10 Gbps (USB 3.2 Gen2) a jusante  (apenas U2422HE) • 1 x porta de saída de linha de áudio  • 1 x porta RJ45  (apenas U2422HE)
Largura da borda (borda do monitor para a área ativa)	5,30 mm (Superior) 5,30 mm (Esquerda/Direita) 8,95 mm (Parte inferior)
Ajustabilidade	
Suporte de altura ajustável	150 mm
Inclinação	-5° a 21°
Giro	-45° a 45°
Pivô	-90° a 90°
Compatibilidade do Dell Display Manager	Disposição fácil e outros recursos principais
Segurança	Ranhura de trava de segurança (trava para cabo vendida separadamente)

*DisplayPort 1.4/MST/DP áudio é suportado.

**HBR3/DisplayPort 1.4/MST/DP áudio é suportado.



Especificações da resolução do monitor

Modelo	U2422H/U2422HX/U2422HE
Taxa de escaneamento horizontal	30 kHz a 83 kHz (automático)
Taxa de escaneamento vertical	56 Hz a 76 Hz (automático)
Mais alta resolução de pré-ajuste	1920 x 1080 a 60 Hz

Modos de vídeo suportados

Modelo	U2422H/U2422HX
Recursos de exibição de vídeo (HDMI e DisplayPort)	480i*, 480p, 576i*, 576p, 720p, 1080i*, 1080p

Modelo	U2422HE
Capacidades de exibição de vídeo (Modo alternativo HDMI, DisplayPort e USB-C)	480i*, 480p, 576i*, 576p, 720p, 1080i*, 1080p

*Suportado por entrada HDMI.

Modos de Visualização Pré-ajustadas

Modo de Exibição	Frequência Horizontal (kHz)	Frequência Vertical (Hz)	Clock de Pixel (MHz)	Polaridade Sincronizada (Horizontal/Vertical)
VESA, 640 x 480	31,5	60,0	25,2	-/-
VESA, 640 x 480	37,5	75,0	31,5	-/-
IBM, 720 x 400	31,5	70,1	28,3	-/+
VESA, 800 x 600	37,9	60,3	40,0	+/+
VESA, 800 x 600	46,9	75,0	49,5	+/+
VESA, 1024 x 768	48,4	60,0	65,0	-/-



VESA, 1024 x 768	60,0	75,0	78,8	+/+
VESA, 1152 x 864	67,5	75,0	108,0	+/+
VESA, 1280 x 1024	64,0	60,0	108,0	+/+
VESA, 1280 x 1024	80,0	75,0	135,0	+/+
VESA, 1600 x 900	60,0	60,0	108,0	-/+
VESA, 1920 x 1080	67,5	60,0	148,5	+/+

 **NOTA: O sinal + ou - na polaridade Sincronizada indica que o sinal de sincronia de vídeo é disparado pela borda positiva ou a borda negativa, respectivamente.**

Modos de transporte multi-stream (MST)

Usando USB-C (apenas U2422HE):

Monitor de origem MST	Número máximo de monitores externos que podem ser suportados
	1920 x 1080 a 60 Hz

Usando DisplayPort:

Monitor de origem MST	Número máximo de monitores externos que podem ser suportados
	1920 x 1080 a 60 Hz

Especificações elétricas do monitor

Modelo	U2422H/U2422HX	U2422HE
Sinais de entrada de vídeo	<ul style="list-style-type: none"> • HDMI 1.4*/DisplayPort 1.4**, 600 mV para cada linha diferencial, 100 ohms de impedância de entrada por par diferencial • Suporte de entrada de sinal USB-C (com modo alternativo) (apenas U2422HE)*** 	



Voltagem/frequência/ corrente de entrada CA	100 VCA a 240 VCA / 50 Hz ou 60 Hz ± 3 Hz / 1,2 A (típico)	100 VCA a 240 VCA / 50 Hz ou 60 Hz ± 3 Hz / 2,1 A (típico)
Corrente de entrada	<ul style="list-style-type: none"> • 120 V: 30 A (Máx.) a 0°C (inicialização a frio) • 240 V: 60 A (Máx.) a 0°C (inicialização a frio) 	<ul style="list-style-type: none"> • 120 V: 40 A (Máx.) a 0°C (inicialização a frio) • 240 V: 80 A (Máx.) a 0°C (inicialização a frio)
Consumo de energia	<ul style="list-style-type: none"> • 0,3 W (Modo Desl.)¹ • 0,3 W (Modo de Espera)¹ • 11,6 W (Modo Lig.)¹ • 63 W (Máx.)² • 11,06 W (Pon)³ • 38,47 kWh (TEC)³ 	<ul style="list-style-type: none"> • 0,3 W (Modo Desl.)¹ • 0,3 W (Modo de Espera)¹ • 11,8 W (Modo Lig.)¹ • 210 W (Máx.)² • 14,80 W (Pon)³ • 50,84 kWh (TEC)³

*Especificações opcionais HDMI 1.4 sem suporte, incluindo Canal Ethernet HDMI (HEC), Canal de Retorno de Áudio (ARC), padrão para resoluções e formatos 3D e padrão para resolução de cinema digital 4K.

**DisplayPort 1.4/MST/DP áudio é suportado.

***HBR3/DisplayPort 1.4/MST/DP áudio é suportado.

¹ Conforme definido na EU 2019/2021 e EU 2019/2013.

² Brilho máximo e configuração de contraste com carga máxima de energia em todas as portas USB.

³ Pon: Consumo de Energia do modo ligado como definido na versão 8.0 do Energy Star.

TEC: Consumo total de energia em kWh conforme definido na versão 8.0 do Energy Star.

Este documento é apenas informativo e reflete o desempenho em laboratório. Seu produto pode ter desempenho diferente, dependendo do software, componentes e periféricos que você encomendou e a empresa não tem nenhuma obrigação de atualizar tais informações.

Conseqüentemente, o cliente não deve contar com essas informações ao tomar decisões sobre tolerâncias elétricas ou de outro modo. Não há nenhuma garantia expressa ou implícita quanto à precisão ou integralidade.



 **NOTA:** Este monitor é certificado pela ENERGY STAR. Este produto se qualifica para o ENERGY STAR nas configurações padrão de fábrica que podem ser restauradas pela função "Restaurar Config. de Fábrica" do menu OSD. A alteração das configurações padrão de fábrica ou a habilitação de outras funções podem aumentar o consumo de energia que pode ultrapassar o limite especificado pelo ENERGY STAR.



Características físicas do monitor

Modelo	U2422H/U2422HX/U2422HE
Tipo de cabo de sinal	<ul style="list-style-type: none">• Digital: DisplayPort, 20 pinos (para U2422H/U2422HE)• Digital: HDMI, 19 (apenas U2422HX)• Barramento serial universal: Type-C, 24 pinos (apenas U2422HE)• Barramento serial universal: USB-C para USB-A
NOTA: Os monitores Dell são projetados para funcionar de maneira ideal com os cabos de vídeo enviados com seu monitor. Como a Dell não tem controle sobre diferentes fornecedores de cabo no mercado, o tipo de material, conector e processo usado para fabricar esses cabos, a Dell não garante o desempenho do vídeo com cabos que não sejam enviados com seu monitor Dell.	
Dimensões do monitor (com o suporte)	
Altura (estendida)	496,03 mm (19,53 pol)
Altura (comprimida)	364,00 mm (14,33 pol)
Largura	537,64 mm (21,17 pol)
Profundidade	179,57 mm (7,07 pol)
Dimensões do monitor (sem o suporte)	
Altura	310,71 mm (12,23 pol)
Largura	537,64 mm (21,17 pol)
Profundidade	48,50 mm (1,91 pol)



Dimensões do suporte		
Altura (estendida)	410,80 mm (16,17 pol)	
Altura (comprimida)	364,00 mm (14,33 pol)	
Largura	245,00 mm (9,65 pol)	
Profundidade	179,57 mm (7,07 pol)	
Base	245,00 mm x 173,00 mm (9,65 pol x 6,81 pol)	
Peso do monitor		
Modelo	U2422H/U2422HX	U2422HE
Peso com a embalagem	7,82 kg (17,22 lb)	8,30 kg (18,28 lb)
Peso com montagem do suporte e cabos	5,57 kg (12,27 lb)	6,06 kg (13,35 lb)
Peso sem o conjunto do suporte (Para fixação na parede, ou considerações para fixação VESA - sem os cabos)	3,52 kg (7,75 lb)	3,96 kg (8,72 lb)
Peso com montagem do suporte	1,75 kg (3,85 lb)	1,75 kg (3,85 lb)

Características ambientais do monitor

Modelo	U2422H/U2422HX	U2422HE
Compatível com as normas		
<ul style="list-style-type: none"> · Monitor certificado pela ENERGY STAR · Registrados com EPEAT onde aplicável. O registro EPEAT varia de acordo com o país. Consulte www.epeat.net para obter o status do registro por país. · Compatível com RoHS · Monitores com certificação TCO · Monitor livre de BFR/PVC (excluindo os cabos externos) · Vidro sem arsênico e sem mercúrio apenas para o painel 		
Temperatura		
Operação	0°C a 40°C (32°F a 104°F)	
Fora de funcionamento	<ul style="list-style-type: none"> · Armazenamento: -20°C a 60°C (-4°F a 140°F) · Transporte: -20°C a 60°C (-4°F a 140°F) 	



Umidade	
Operação	10% a 80% (sem condensação)
Fora de funcionamento	<ul style="list-style-type: none"> • Armazenamento: 5% a 90% (sem condensação) • Transporte: 5% a 90% (sem condensação)
Altitude	
Operação	5000 m (16404 pés) (máximo)
Fora de funcionamento	12192 m (40000 pés) (máximo)
Dissipação térmica	<ul style="list-style-type: none"> • 221,78 BTU/hora (máxima) • 42,65 BTU/hora (típico)
	<ul style="list-style-type: none"> • 716,55 BTU/hora (máxima) • 46,06 BTU/hora (típico)

Atribuição de Pinos

Conector DisplayPort

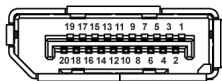

Número de pinos	Lado de 20 pinos do Cabo de Sinal Conectado
1	ML3 (n)
2	GND
3	ML3 (p)
4	ML2 (n)
5	GND
6	ML2 (p)
7	ML1 (n)
8	GND
9	ML1 (p)
10	ML0 (n)
11	GND
12	ML0 (p)



13	GND
14	GND
15	AUX (p)
16	GND
17	AUX (n)
18	Detecção de Tomada Quente
19	Re-PWR
20	+3,3 V DP_PWR

Conector HDMI

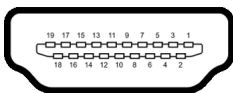

Número de pinos	Lado de 19 pinos do Cabo de Sinal Conectado
1	DADOS TMDS 2+
2	BLINDAGEM DADOS TMDS 2
3	DADOS TMDS 2-
4	DADOS TMDS 1+
5	BLINDAGEM DADOS TMDS 1
6	DADOS TMDS 1-
7	DADOS TMDS 0+
8	BLINDAGEM DADOS TMDS 0
9	DADOS TMDS 0-
10	CLOCK TMDS+
11	BLINDAGEM CLOCK TMDS
12	CLOCK TMDS-
13	CEC
14	Reservado (N.C. no dispositivo)
15	CLOCK DDC (SCL)
16	DADOS DDC (SDA)



17	Aterramento DDC/CEC
18	ALIMENTAÇÃO +5 V
19	DETECÇÃO DE TOMADA QUENTE

Capacidade Plug and Play

Você pode instalar o monitor em qualquer sistema compatível Plug and Play. O monitor fornece automaticamente o sistema do computador com seu Dado de Identificação de Visualização Estendida (EDID) utilizando os protocolos de Canal de Dados de Visualização (DDC) para que o sistema possa se configurar e melhorar os ajustes do monitor. A maioria das instalações de monitor é automática; se desejar, é possível selecionar configurações diferentes. Para mais informações sobre como alterar as configurações do monitor, consulte [Operando o Monitor](#).

Interface Bus Serial Universal (USB)

Esta seção lhe dá informações sobre as portas USB que estão disponíveis no monitor.

 **NOTA: Este monitor é compatível com porta de alta velocidade USB 10 Gbps (USB 3.2 Gen2).**

Velocidade de transferência	Taxa de dados	Energia máxima suportada*
Alta velocidade	10 Gbps	4,5 W
Alta Velocidade	480 Mbps	4,5 W
Velocidade total	12 Mbps	4,5 W

*Até 2 A na porta de jusante USB (com ícone de bateria ) com dispositivos de conformidade BC1.2 ou dispositivos USB normais.

USB-C (apenas U2422HE)	Descrição
Vídeo	DisplayPort 1.4*
Dados	porta de alta velocidade USB 10 Gbps (USB 3.2 Gen2)
Power Delivery (PD)	Até 90 W



*HBR3/DisplayPort 1.4/MST/DP áudio é suportado.

Conector USB 3.2 Jusante



Número de pinos	9 pinos na lateral do conector
1	VCC
2	D-
3	D+
4	GND
5	SSRX-
6	SSRX+
7	GND
8	SSTX-
9	SSTX+

Conector USB-C

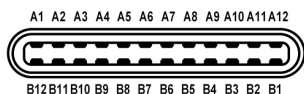







Número de pinos	Nome do sinal	Número de pinos	Nome do sinal
A1	GND	B1	GND
A2	TX1+	B2	TX2+
A3	TX1-	B3	TX2-
A4	VBUS	B4	VBUS
A5	CC1	B5	CC2
A6	D+	B6	D+
A7	D-	B7	D-



A8	SBU1	B8	SBU2
A9	VBUS	B9	VBUS
A10	RX2-	B10	RX1-
A11	RX2+	B11	RX1+
A12	GND	B12	GND

Portas USB

- 1 USB-C a montante  (vídeo + dados) (apenas U2422HE) - parte inferior
- 1 USB Type-C a montante  (apenas dados) - parte inferior
- 1 USB-C a jusante  - parte inferior
- 3 portas de alta velocidade USB 10 Gbps (USB 3.2 Gen2) Type-A a jusante  (para U2422H/U2422HX) - parte inferior
- 4 portas de alta velocidade USB 10 Gbps (USB 3.2 Gen2) Type-A a jusante  (apenas U2422HE) - parte inferior

Porta de carregamento de energia – a porta com o ícone da bateria  ; suporta o carregamento rápido de até 2 A se o dispositivo for compatível com BC1.2.

 **NOTA: A funcionalidade de alta velocidade USB 10 Gbps (USB 3.2 Gen2) requer um computador compatível com alta velocidade USB 10 Gbps (USB 3.2 Gen2).**

 **NOTA: As portas USB do monitor funcionam apenas quando o monitor está Ligado ou em Modo de Espera. Se você desligar o monitor e depois ligá-lo, os periféricos anexados podem levar alguns segundos para voltar ao funcionamento normal.**



Conector RJ45 (apenas U2422HE)

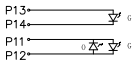
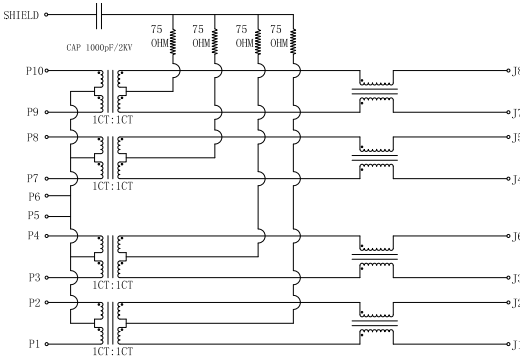

P1n	Green		Orange	Green
P13	+	P11	-	+
P14	-	P12	+	-

Fixar	Sinal	
P1	MDIO+	
P2	MDIO-	
P3	MDI1+	
P4	MDI1-	
P5	CT	
P6	CT	
P7	MDI2+	
P8	MDI2-	
P9	MDI3+	
P10	MDI3-	
Número de pinos	Laranja	Verde
P11	-	+
P12	+	-
P13	N/A	+
P14	N/A	-



Instalação do driver

Instale o driver Realtek USB GBE Ethernet disponível para seu sistema. Está disponível para download no site www.dell.com/support na seção "Driver e download".

Taxa de dados de rede (RJ45) via USB-C velocidade máxima de 1000 Mbps.

NOTA: Essa porta LAN está em conformidade com 1000Base-T IEEE 802.3az, com suporte para Mac Address (impresso na etiqueta do modelo) Pass-thru e Wake-on-LAN (WOL) do modo de espera (apenas S3). Ela também suporta função PXE Boot, inclui UEFI PXE e Legacy PXE. Esses recursos dependem da configuração do BIOS e da versão do SO.

Status do LED do conector RJ45

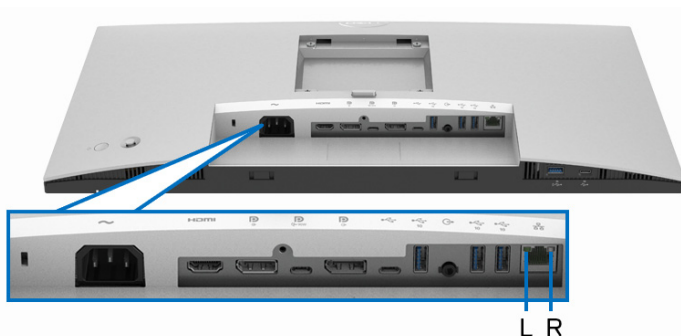

LED	Cor	Descrição
LED direito	Âmbar ou Verde	Indicador de velocidade: <ul style="list-style-type: none">• Âmbar ligado - 1000 Mbps• Verde ligado - 100 Mbps• Desligado - 10 Mbps
LED esquerdo	Verde	Indicador de vínculo/atividade: <ul style="list-style-type: none">• Piscando - Atividade na porta.• Verde ligado - O vínculo está sendo estabelecido.• Desligado - O vínculo não está estabelecido.

NOTA: O cabo RJ45 não é um acessório padrão na caixa.



Qualidade do monitor de LCD e política de pixel

Durante o processo de fabricação do Monitor LCD, é comum que um ou mais pixels se tornem fixos em um estado imutável, que é difícil de ver e não afeta a qualidade de visualização ou capacidade de uso. Para mais informações sobre a Política de Pixels e Qualidade do Monitor Dell, consulte <http://www.dell.com/pixelguidelines>.

Diretrizes de manutenção

Limpendo Seu Monitor

 **CUIDADO:** Leia e siga as [Instruções de segurança](#) antes de limpar o monitor.

 **ALERTA:** Antes de limpar o monitor, retire o cabo de energia do monitor da saída elétrica.



Para as melhores práticas, siga as instruções na lista abaixo ao desembalar, limpar, ou manusear o monitor:

- Para limpar sua tela antiestática, passe gentilmente com um pano limpo e macio com água. Se possível, utilize um tecido de limpar telas especiais ou solução apropriada para cobertura antiestática. Não utilize benzina, tiner, amônia, limpadores abrasivos ou ar comprimido.
- Use um pano levemente umedecido com água morna para limpar o monitor. Evite usar detergente porque alguns tipos deixam um filme esbranquiçado no monitor.
- Se observar a presença de um pó branco ao desembalar o monitor, limpe-o com um pano.
- Manuseie o monitor com cuidado porque o monitor de cor escura pode ser arranhado e mostrar marcas de riscos brancos mais que um monitor de cor clara.
- Para manter a melhor qualidade de imagem do monitor, use um protetor de tela que se altere dinamicamente e desligue o monitor quando não estiver em uso.



Ajustando o monitor

Anexando um Suporte

-  **NOTA:** Quando enviado, o suporte não é instalado em fábrica.
-  **NOTA:** As instruções a seguir são aplicáveis apenas para a fixação do suporte enviado com seu monitor. Se estiver fixando um suporte comprado de outra fonte, siga as instruções de configuração incluídas com o suporte.

Para fixar o suporte do monitor:

1. Siga as instruções das abas da caixa para remover o suporte da almofada superior que o fixa.
2. Remova o suporte elevatório e a base do suporte da proteção da embalagem.

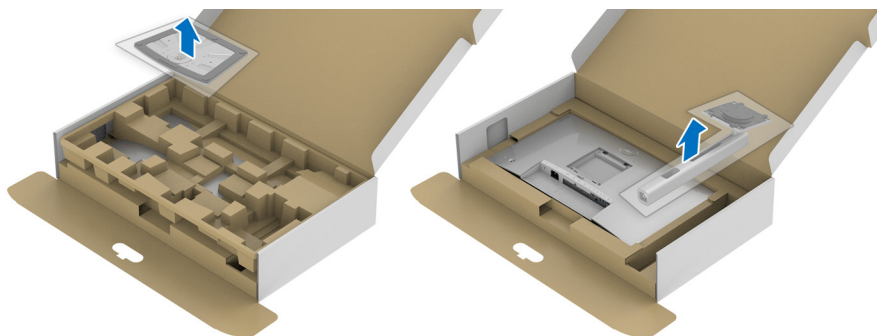

3. Insira os blocos da base do suporte totalmente no slot do suporte.
4. Levante o manípulo do parafuso e gire o parafuso no sentido horário.
5. Após apertar totalmente o parafuso, dobre o manípulo do parafuso para dentro do rebaixo.

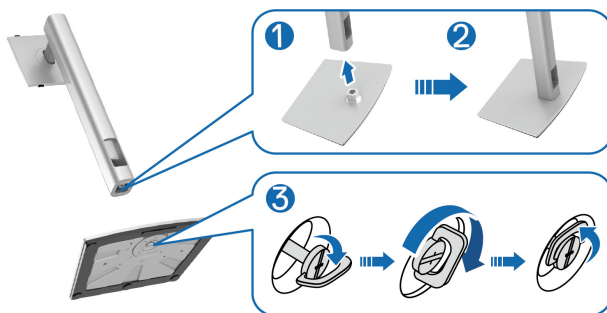

6. Levante a tampa, conforme exibido, para acessar a área VESA para a montagem do suporte.

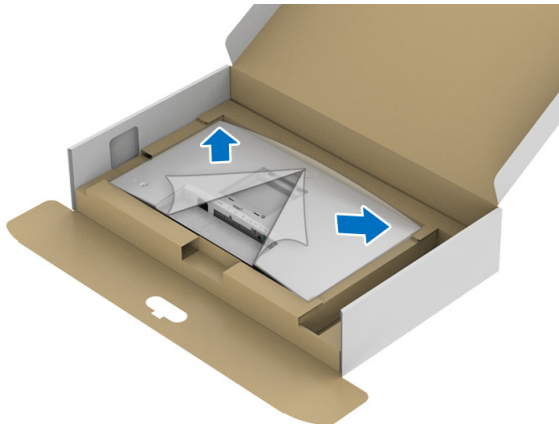

7. Fixe o conjunto do suporte no monitor.
- a. Instale as duas linguetas na parte superior do suporte na ranhura da parte traseira do monitor.
 - b. Pressione o suporte até que ele fique encaixado no lugar.



8. Coloque o monitor na vertical.

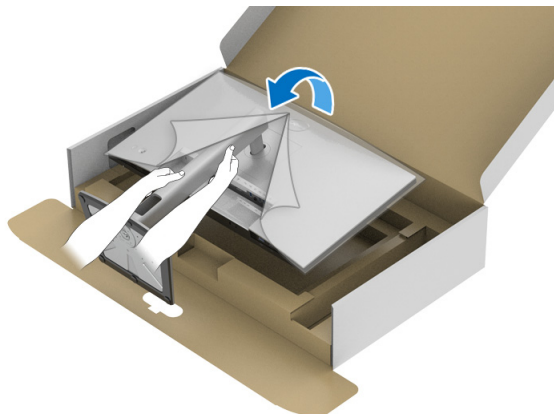

NOTA: Levante o monitor cuidadosamente para impedir que ele escorregue ou caia.

9. Remova a tampa do monitor.

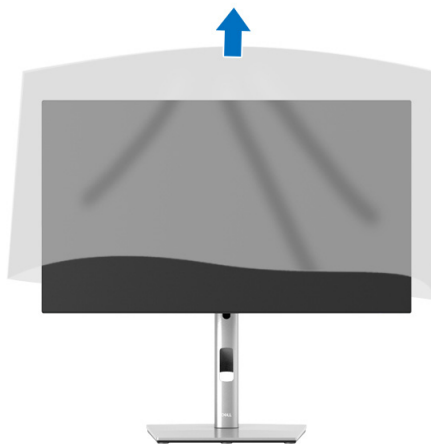





Organizando seus Cabos



Depois de conectar todos os cabos necessários ao seu monitor e computador, (Consulte [Conectando Seu monitor](#) para informar-se sobre a conexão de um cabo,) organize todos os cabos como mostrado acima.

Se o cabo não alcançar o PC, é possível conectar diretamente ao PC sem passar pelo slot do suporte do monitor.

Conectando Seu monitor

-  **ALERTA:** Antes de iniciar qualquer procedimento desta seção, siga as [Instruções de segurança](#).
-  **NOTA:** Os monitores Dell são projetados para funcionar de maneira ideal com os cabos fornecidos pela Dell. A Dell não garante a qualidade e o desempenho do vídeo quando são usados cabos não Dell.
-  **NOTA:** Passe os cabos através da fenda de passagem do cabo antes de conectá-los.
-  **NOTA:** Não conecte todos os cabos no computador ao mesmo tempo.
-  **NOTA:** Os Gráficos são utilizados apenas para propósito de ilustração. A aparência do computador pode variar.

Para conectar seu monitor ao computador:



1. Desligue seu computador e desconecte o cabo de energia.
2. Conecte o cabo DisplayPort, HDMI ou USB-C do seu monitor ao computador.

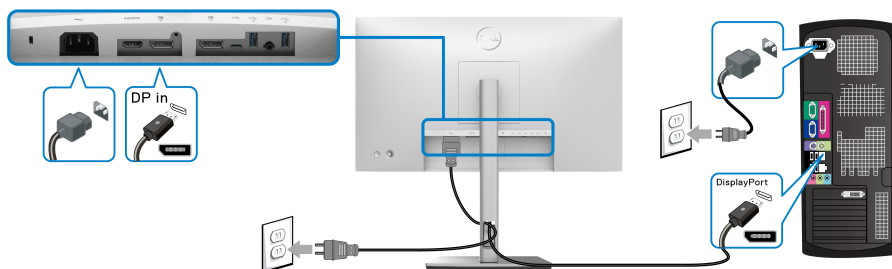

Conexão do cabo DisplayPort (DisplayPort a DisplayPort)



NOTA: A configuração padrão de fábrica é DP1.4 (DP1.2 é suportado). Se o monitor não exibir nenhum conteúdo após a conexão do cabo DisplayPort, siga os procedimentos abaixo para alterar as configurações para DP1.1:

- Pressione o joystick para abrir o menu Inicializador.
- Alterne o joystick para selecionar a Origem de entrada .
- Alterne o joystick para destacar DP .
- Pressione e segure o joystick por aproximadamente 10 segundos e a mensagem de configuração do DisplayPort aparece.
- Alterne o joystick para selecionar **Sim** e pressione o joystick para salvar as alterações.

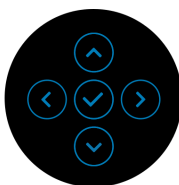
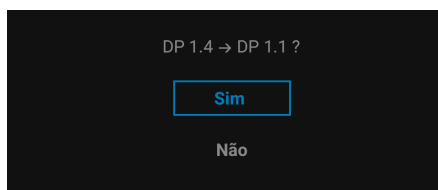

Repita as etapas acima para alterar as configurações de formato DisplayPort se necessário.



Conectando o cabo HDMI

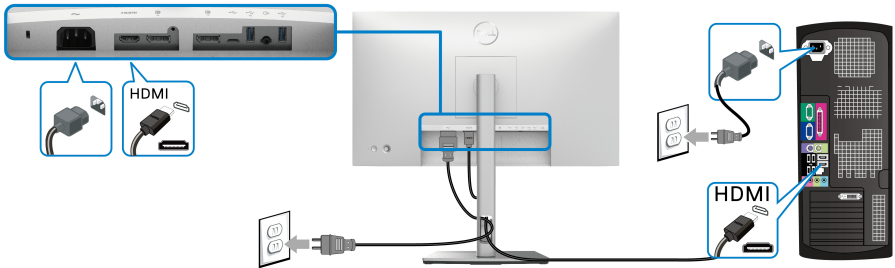

NOTA: O ajuste padrão de fábrica é o HDMI 1.4.

Conexão do cabo USB-C (apenas U2422HE)

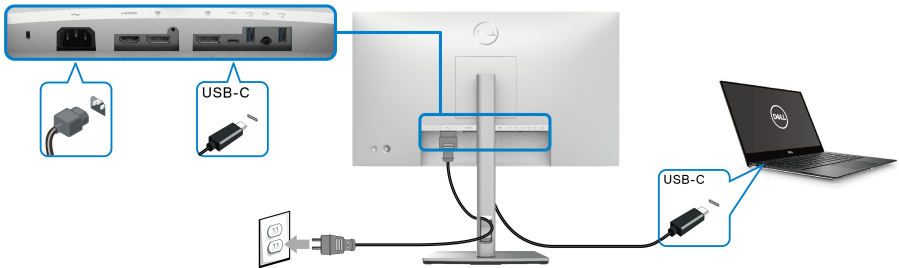

NOTA: Use apenas o cabo USB-C enviado com o monitor.

- Essa porta  é compatível com o modo alternativo DisplayPort (apenas DP1.4 padrão).
- Use a porta USB-C compatível com fornecimento de energia (PD Versão 3.0) fornece até 90 W.
- Se o seu notebook precisar de mais de 90 W para funcionar e a bateria estiver descarregada, ele pode não ser alimentado ou carregado com a porta USB PD desse monitor.



Conectando ao Monitor para a função DP Transporte Multi-Stream (MST)

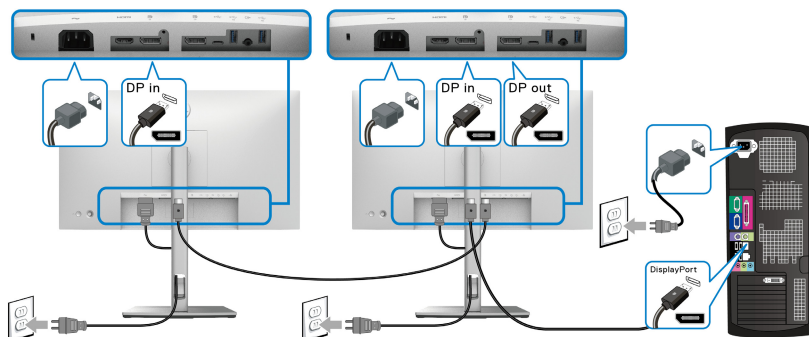

NOTA: Esse monitor suporta o recurso DP MST. Para usar esse recurso, é necessário que a placa de vídeo do seu PC seja certificada pelo menos para DP1.2 com opção MST.

NOTA: Remova o plugue de borracha ao usar o conector de saída DP.

Conexão do monitor para a função Transporte Multi-Stream (MST) USB-C (apenas U2422HE)

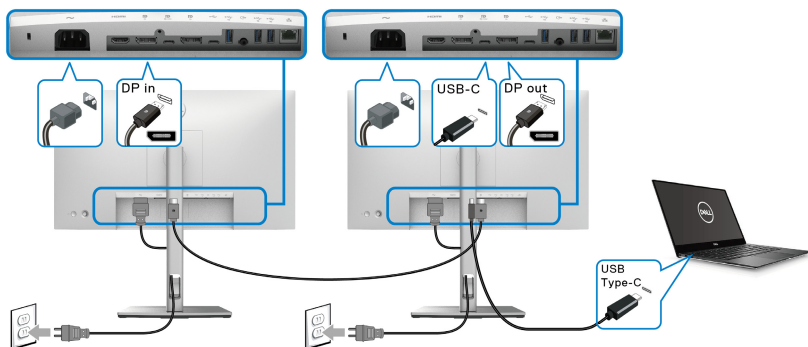

NOTA: O número máximo de monitores suportados através do MST está sujeito à largura de banda da fonte USB-C.

NOTA: Remova o plugue de borracha ao usar o conector USB-C a montante .

NOTA: Remova o plugue de borracha ao usar o conector de  saída DP.



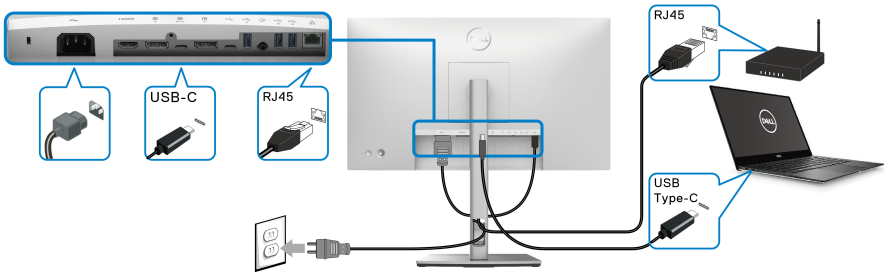

Conexão do monitor ao cabo RJ45 (opcional) (apenas U2422HE)



NOTA: O cabo RJ45 não é um acessório padrão na caixa.

Conexão do cabo USB-C a USB-A

NOTA: Para evitar danos ou perda de dados, antes de desconectar a porta USB a montante , certifique-se de que **NENHUM** dispositivo de armazenamento USB esteja sendo usado pelo computador conectado à porta de alta velocidade USB 10 Gbps (USB 3.2 Gen2) Type-A a jusante do monitor .

Depois de você terminar a conexão do cabo DisplayPort/HDMI, siga os procedimentos abaixo para conectar o cabo USB-C a-A no computador e completar o ajuste do seu monitor:

1. Conexão do computador: conecte a porta USB-C a montante  com a extremidade USB-C do cabo (cabo fornecido).
2. Conecte a extremidade USB-A do cabo a uma porta USB adequada em seu computador.

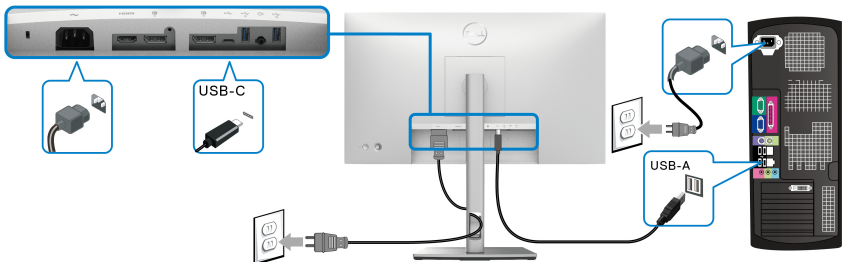

NOTA: Coloque o computador de mesa no lado esquerdo do monitor (ao visualizar de frente) para garantir a facilidade de conexão do cabo USB-C para USB-A. Não use o slot de cabo do suporte do monitor se o comprimento do cabo não permitir.



3. Conecte os periféricos USB às portas de alta velocidade USB 10 Gbps (USB 3.2 Gen2) a jusante  no monitor.
4. Conecte os cabos de energia para seu computador e monitor em uma saída próxima.

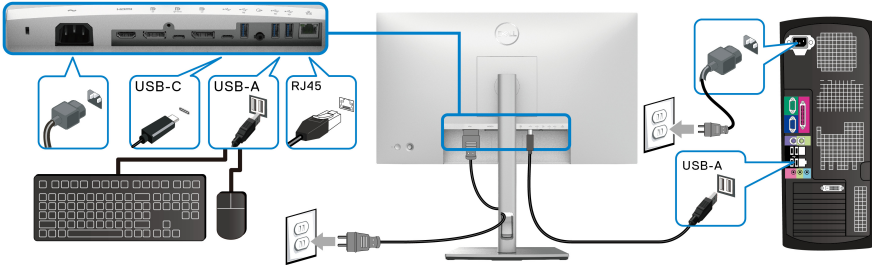

5. Ligue seu monitor e computador.
Se o seu monitor visualiza uma imagem, a instalação está completa. Se não visualizar nenhuma imagem, veja [Problemas comuns](#).
6. Utilize um suporte para cabos no suporte do monitor para organizar os cabos.

 **NOTA: A conexão USB oferece apenas transferência de dados USB nessa situação.**

 **CUIDADO: Os Gráficos são utilizados apenas para propósito de ilustração. A aparência do computador pode variar.**

Dell Power Button Sync (DPBS) (apenas U2422HE)

O monitor U2422HE foi projetado com o recurso Dell Power Button Sync (DPBS) para permitir que você controle o estado de energia do sistema do computador a partir do botão de energia do monitor. Esse recurso é compatível com a plataforma Dell Optiplex 7090/3090 Ultra e é suportado apenas na interface USB-C.

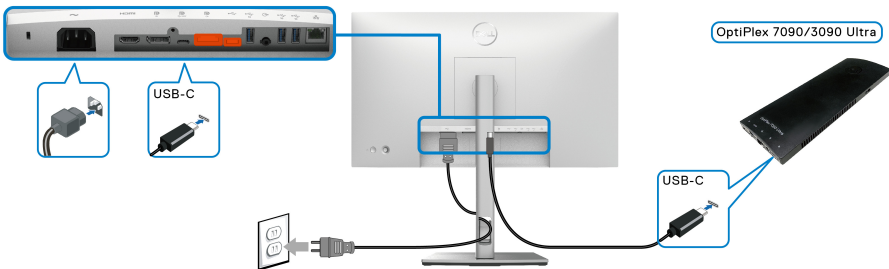

Para garantir que a função DPBS funcione pela primeira vez, primeiro execute as etapas a seguir para a plataforma Dell Optiplex 7090/3090 Ultra no **Painel de Controle**.

 **NOTA: O DPBS suporta apenas a porta com ícone .**

- Vá até **Painel de Controle**.

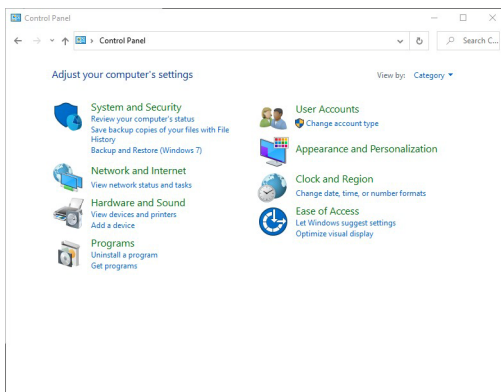

- Selecione **Hardware e Som**, seguido por **Opções de Energia**.

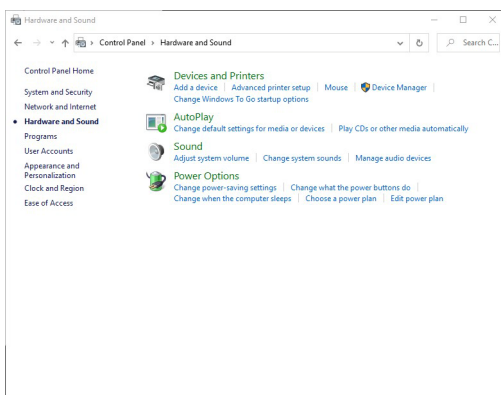

- Vá para **Configurações do sistema**.

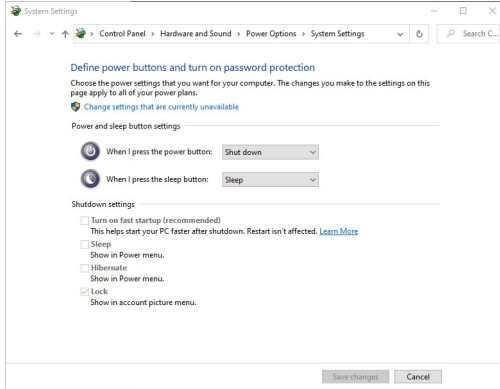

- No menu suspenso **Quando eu pressionar o botão de energia**, haverá algumas opções para se selecionar, isto é **Não fazer nada/Suspensão/Hibernar/Desligar**. Você pode selecionar **Suspensão/Hibernar/Desligar**.

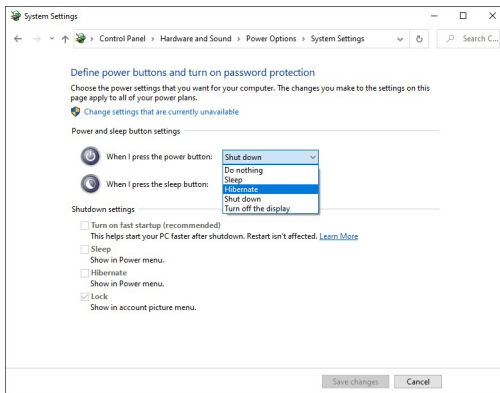

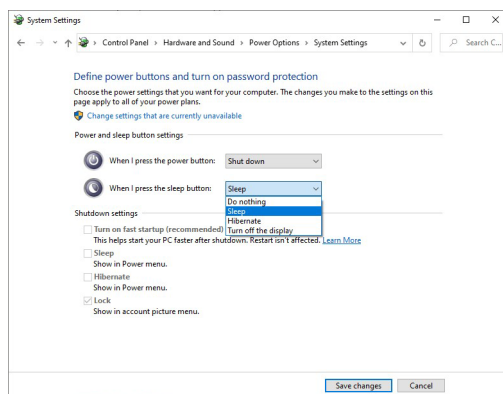

NOTA: Não selecione "Não fazer nada", caso contrário o botão de energia do monitor não conseguirá se sincronizar com o estado de energia do sistema do computador.

Conexão do monitor ao DPBS pela primeira vez

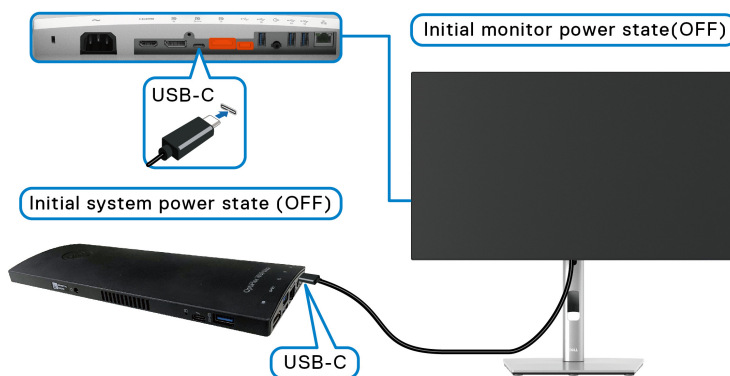

Ao configurar a função DPBS pela primeira vez, siga as etapas abaixo:

1. Certifique-se de que o computador e o monitor estejam desligados.
2. Pressione o botão de energia para ligar o monitor.
3. Conecte o cabo USB-C do computador ao monitor.
4. O monitor e o computador ligarão momentaneamente. Aguarde um pouco (aproximadamente 6 segundos) e o computador e o monitor se desligarão.
5. Pressione o botão de energia do monitor ou do computador. O monitor e o computador serão ligados. Agora o estado de energia do sistema do computador está sincronizado com o botão de energia do monitor.



NOTA: Quando o monitor e o computador estiverem ambos no estado desligado na primeira vez, recomenda-se ligar o monitor primeiro, em seguida conectar o cabo USB-C do computador ao monitor.

NOTA: É possível ligar a plataforma Optiplex 7090/3090 Ultra usando o conector adaptador CC. Como alternativa, é possível ligar a plataforma Optiplex 7090/3090 Ultra usando o cabo USB-C do monitor através do Fornecimento de Energia (PD); ajuste o Carregamento USB-C para 90W para Lig. no modo des.

Uso da função DPBS

Quando você conecta o cabo USB-C, o estado do Monitor/Computador é o seguinte:

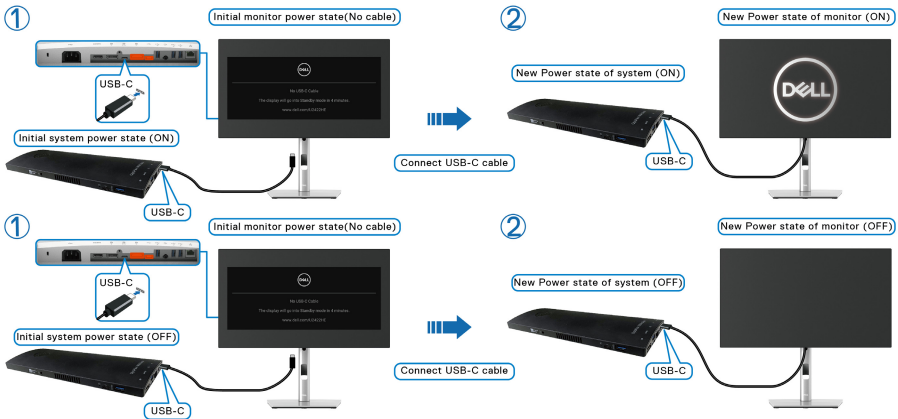

Quando você pressiona o botão de energia do monitor ou o botão de energia do computador, o estado do monitor/computador é o seguinte:

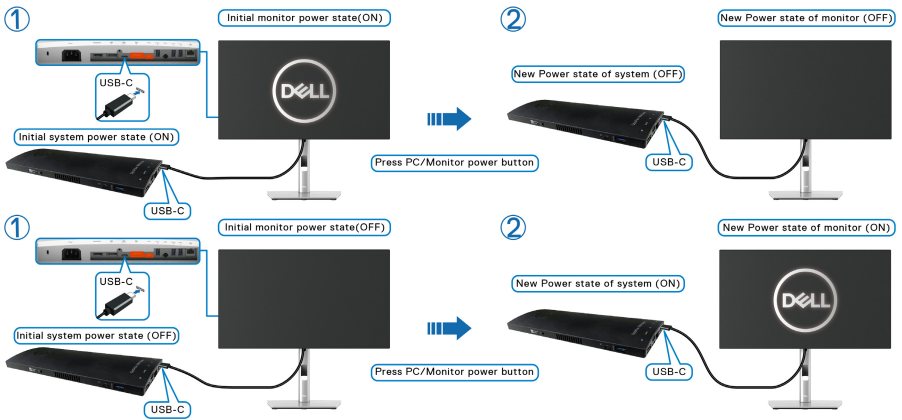

- Quando o estado de energia do computador e do monitor for LIGADO, **pressione e segure o botão de energia do monitor por 4 segundos**. A tela perguntará se você deseja de desligar o computador.

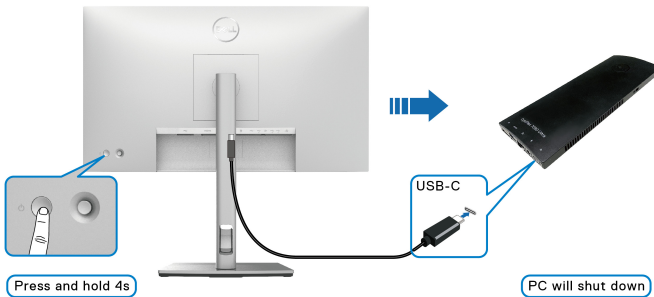

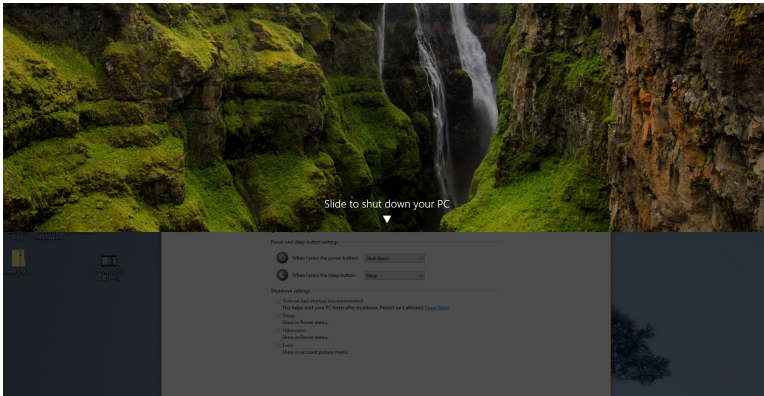

- Quando o estado de energia do monitor e do computador estiver LIGADO, **pressione o botão de energia do monitor por 10 segundos** o computador será desligado.

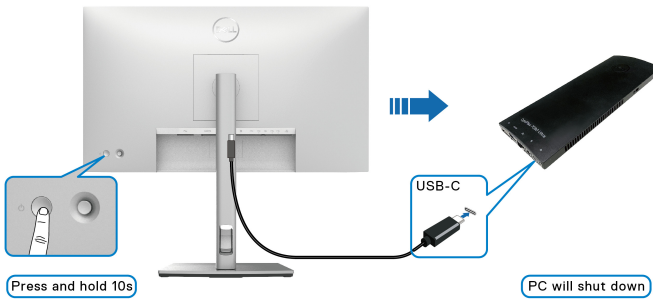

Conexão do monitor para a função Transporte Multi-Stream (MST) USB-C

Um computador é conectado a dois monitores em um estado de energia inicialmente desligado e o estado de energia do sistema do computador está sincronizado com o botão de energia do monitor 1. Quando você pressionar o botão de energia do monitor 1 ou do computador, o monitor 1 e o computador são ligados. Enquanto isso o monitor 2 permanecerá desligado. É necessário pressionar o botão de energia manualmente do monitor 2 para ligá-lo.

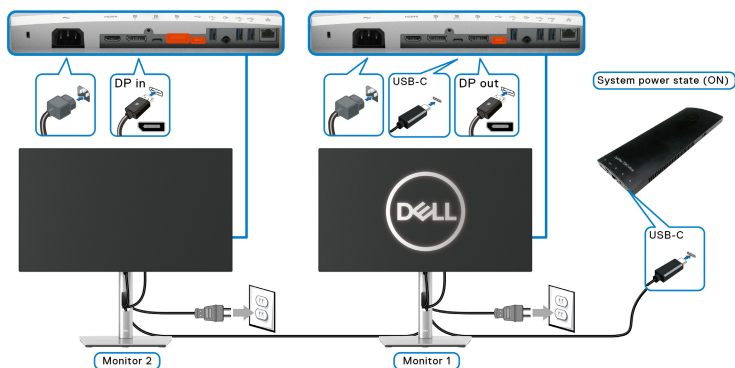

De modo similar, um computador é conectado a dois monitores em um estado de energia inicialmente ligado e o estado de energia do sistema do computador está sincronizado com o botão de energia do monitor 1. Quando você pressionar o botão de energia do monitor 1 ou do computador, o monitor 1 e o computador são desligados. Enquanto isso o monitor 2 estará no modo de espera. É necessário pressionar o botão de energia manualmente do monitor 2 para desligá-lo.

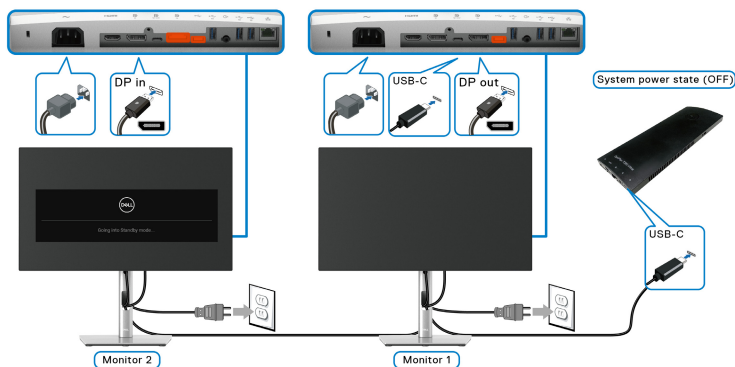

Conexão do monitor ao USB-C

A plataforma Dell Optiplex 7090 Ultra tem duas portas USB-C, portanto o estado de energia do monitor 1 e do monitor 2 pode ser sincronizado com o computador.

Quando o computador e os dois monitores estiverem em um estado de energia inicialmente ligado, pressionar o botão de energia do monitor 1 ou do monitor 2 desligará o computador, o monitor 1 e o monitor 2.

NOTA: O DPBS suporta apenas a porta com ícone  .

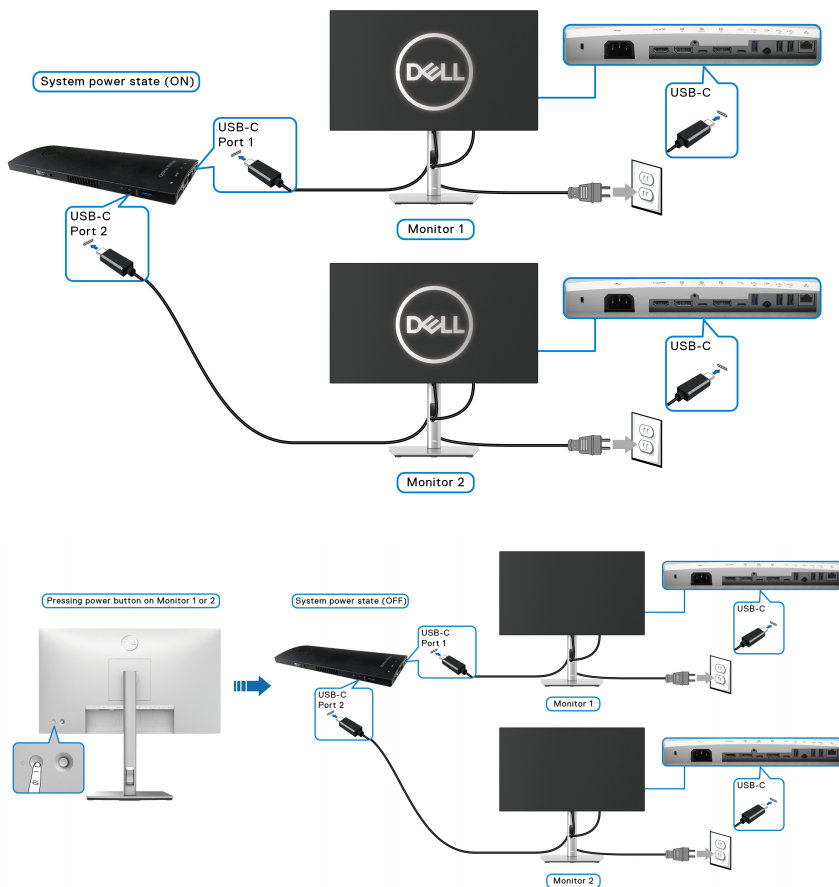

Certifique-se de ajustar o **Carregamento USB-C 90W** para **Lig. no modo des.** Quando o computador e os dois monitores estiverem em um estado de energia inicialmente desligado, pressionar o botão de energia do monitor 1 ou do monitor 2 ligará o computador, o monitor 1 e o monitor 2.

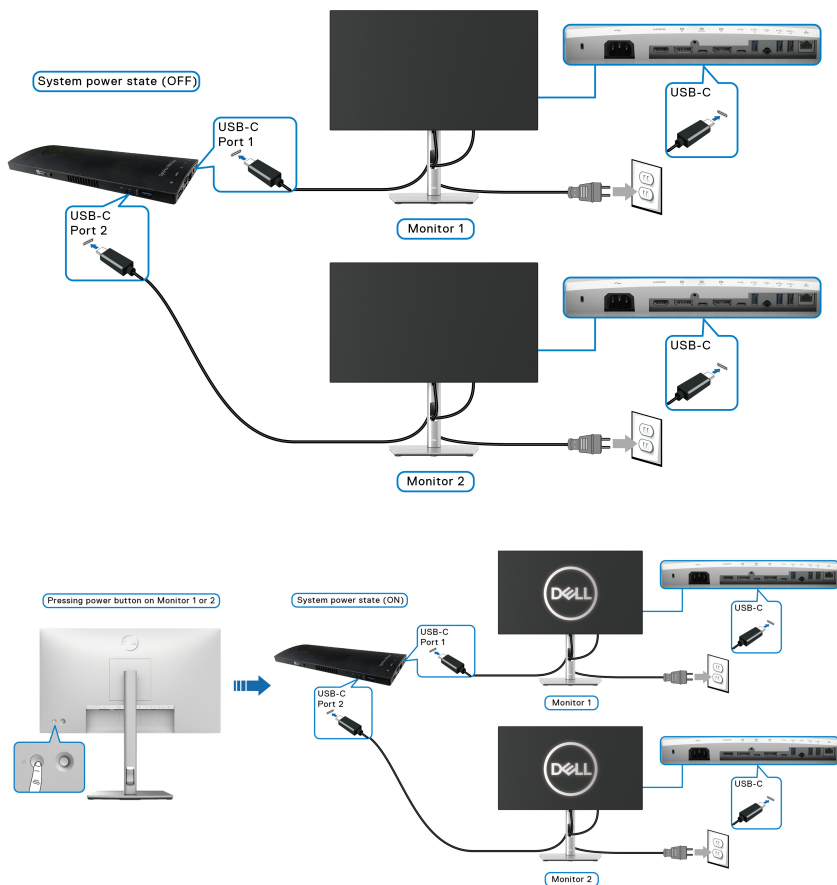

Usando a Inclinação, Giro e Extensão vertical

NOTA: As instruções a seguir são aplicáveis apenas para a fixação do suporte enviado com seu monitor. Se estiver fixando um suporte comprado de outra fonte, siga as instruções de configuração incluídas com o suporte.

Inclinação, Giro

Com o suporte fixado no monitor, você pode girar e inclinar o monitor para obter um ângulo de visualização mais confortável.

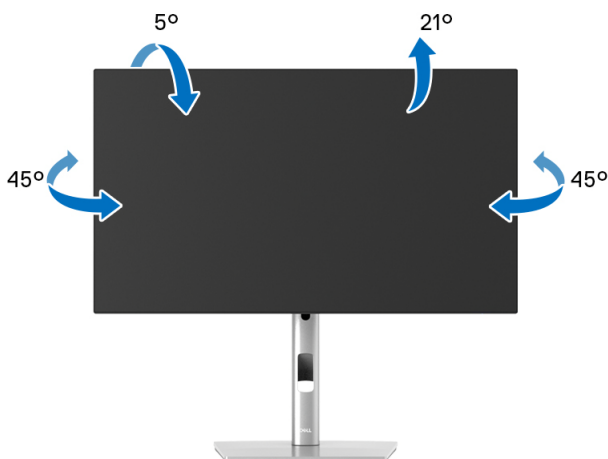

NOTA: Quando enviado, o suporte não é instalado em fábrica.



Extensão Vertical

 **NOTA:** O suporte se estende verticalmente até 150 mm. As figuras abaixo mostram como estender o suporte verticalmente.

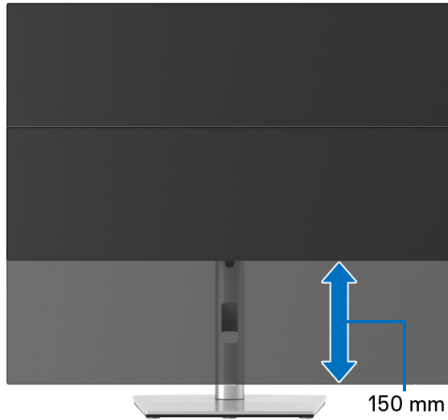

Girando o monitor

Antes de girar o monitor, ele deverá ser estendido no sentido vertical totalmente ([Extensão Vertical](#)) e completamente inclinado para cima para evitar que ele bata no canto inferior do monitor.

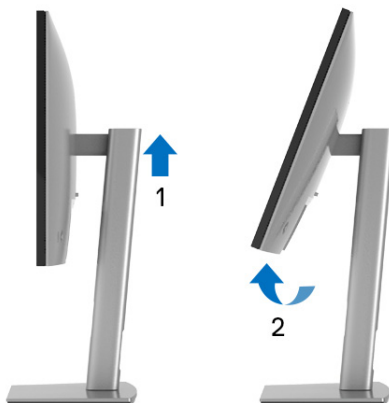



Girar no sentido horário



Girar no sentido anti-horário



-  **NOTA:** Para usar a função de Rotação do Monitor (Vista Paisagem x Retrato) com seu computador Dell, você irá precisar do driver de gráficos atualizado, que não está incluído com este monitor. Para baixar o driver da placa de vídeo, vá para www.dell.com/support e consulte a seção de Download para obter os Drivers de vídeo mais recentes.
-  **NOTA:** Quando no Modo de Visualização Paisagem, você pode ter uma diminuição da performance nas aplicações intensivas de gráficos (Jogos 3D, etc.).



Ajustando as Configurações de Exibição de Rotação do seu sistema

Se você girou seu monitor, precisará completar o procedimento abaixo, para ajustar os Ajustes de Rotação de Visualização de seu Sistema.

 **NOTA: Se você está usando o monitor com um computador não Dell, precisará ir para o website do driver de gráficos ou website do fabricante de seu computador para informações sobre a rotação de seu sistema operativo.**

Para ajustar as Configurações de Exibição de Rotação:

1. Faça um clique direito na área de trabalho e selecione **Propriedades**.
2. Selecione a guia **Configurações** e clique em **Avançado**.
3. Se você possui uma placa gráfica ATI, selecione a guia **Rotação** e ajuste a rotação preferida.
4. Se você possui uma placa gráfica nVidia, clique na guia **nVidia**, na coluna esquerda selecione **NVRotate** e depois selecione a rotação preferida.
5. Se você possui uma placa gráfica Intel[®], selecione a guia de gráficos **Intel**, clique em **Propriedades dos Gráficos**, selecione a etiqueta **Rotação** e depois ajuste a rotação preferida.

 **NOTA: Se você não vê a opção de rotação ou ele não estiver funcionando corretamente, vá para www.dell.com/support e faça o download do mais recente driver para a sua placa gráfica.**

 **NOTA: É possível consultar também a função [Rotação](#) em sua OSD para girar a exibição.**



Removendo o Suporte do Monitor

- NOTA:** Para prevenir arranhões na tela LCD ao remover o suporte, certifique-se que o monitor fique posicionado em uma superfície macia e limpa.
- NOTA:** As instruções a seguir são aplicáveis apenas para a fixação do suporte enviado com seu monitor. Se estiver fixando um suporte comprado de outra fonte, siga as instruções de configuração incluídas com o suporte.



Para remover o suporte:

1. Coloque o monitor sobre uma almofada ou pano macio.
2. Pressione e segure o botão de liberação do Suporte.
3. Levante o suporte afastando-o do monitor.

Suporte de parede VESA (opcional)

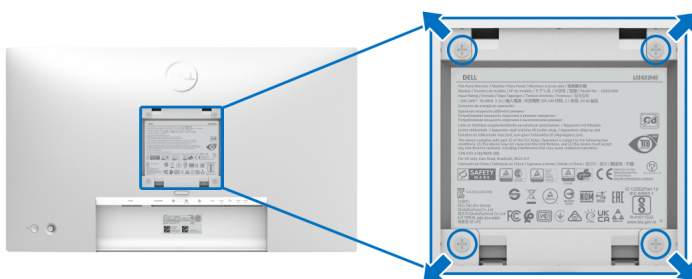

(Dimensão do Parafuso: M4 x 10 mm).

Consultar as instruções que vêm com o kit de montagem de parede compatível com o padrão VESA.



1. Colocar o painel do monitor sobre um pano macio ou almofada em uma mesa plana estável.
2. Remover o suporte. (Veja [Removendo o Suporte do Monitor](#))
3. Usar uma chave Phillips para remover os quatro parafusos que fixam a tampa plástica.
4. Fixar o suporte de montagem do kit de montagem de parede no monitor.
5. Monte o monitor na parede. Para obter mais informações, consulte a documentação enviada com o kit de montagem em parede.



NOTA: Para usar apenas com o suporte de montagem de parede listados em UL, CSA ou GS, com capacidade mínima de carga ou peso de 14,08 kg (para U2422H/U2422HX) ou 15,84 kg (para U2422HE).



Operando o Monitor

Ligação do monitor

Pressione o botão liga/desliga para ligar o monitor.

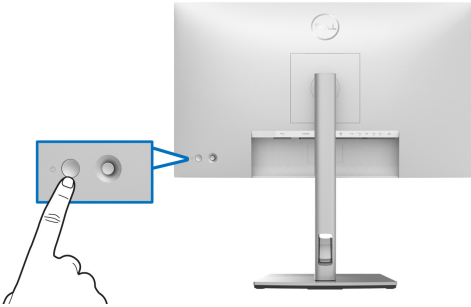

Usando o controle do Joystick

Para modificar os ajustes OSD usando o controle do joystick na extremidade traseira do monitor, faça o seguinte:

1. Pressione o botão do joystick para abrir o menu Iniciador da OSD.
2. Mova o joystick **para cima/para baixo/esquerda/direita** para alternar entre as opções do menu OSD.

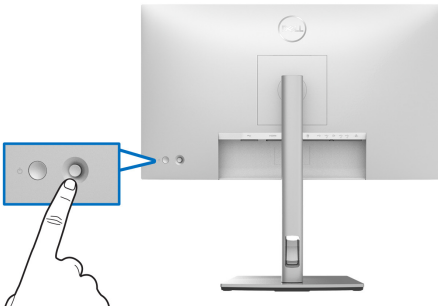

Funções do Joystick

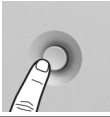
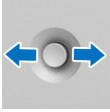
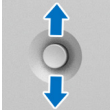
Função	Descrição
	Pressione o joystick para abrir o menu Inicializador OSD.
	<ul style="list-style-type: none">Para navegação à direita e à esquerda.Mova para a direita para entrar no submenu.Mova para a esquerda para sair do submenu.
	<ul style="list-style-type: none">Para navegação para cima e para baixo.Altere entre os itens do menu.Aumente (para cima) ou diminua (para baixo) os parâmetros do item de menu selecionado.

Uso do menu principal

Acesso ao Menu Inicializador

Pressione o joystick para abrir o menu Inicializador OSD.









Menu Inicializador



A tabela a seguir descreve as funções do menu Inicializador:

Detalhes do menu Inicializador

Ícone do menu iniciador	Descrição
 Menu principal	Abre a exibição na tela (OSD). Consulte Detalhes do Menu OSD .
 Informações do mostrador (Tecla de atalho 1)	Exibe o status atual do monitor.
 Formato de imagem (Tecla de atalho 2)	Ajusta o formato de imagem da sua tela.
 Modos predefinidos (Tecla de atalho 3)	Permite que você escolha de uma lista de modos de cor predefinidos.
 Brilho/contraste (Tecla de atalho 4)	Selecione esse ícone para ajustar o nível de brilho e contraste.
 Origem de entrada (Tecla de atalho 5)	<ul style="list-style-type: none">• Define a Origem de entrada.• Selecione Automático do menu Origem de entrada para verificar as origens de entrada disponíveis.
 Saída	Sai do menu principal OSD.

 **NOTA:** É possível definir sua tecla de atalho preferida. Veja [Personalizar](#) para obter os detalhes.



Detalhes do Menu OSD

Ícone	Nome de menu e submenu	Descrição
-------	------------------------	-----------



Brilho/contraste Ativa o ajuste de **Brilho/contraste**.

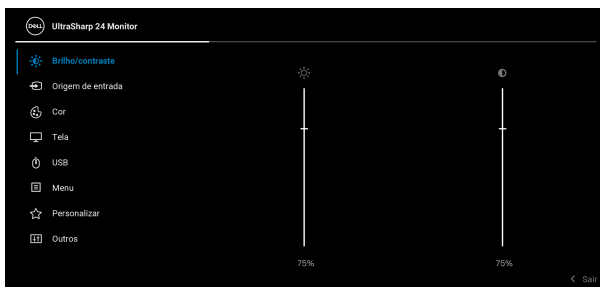

Brilho

Ajusta a luminosidade da luz de fundo.

Alterne o Joystick para **cima** para aumentar o brilho e alterne o Joystick para **baixo** para diminuir o brilho (Intervalo: 0 - 100).

Contraste

Ajusta primeiro o **Brilho** e depois o **Contraste**, apenas se for necessário um ajuste posterior.

Alterne o Joystick para **cima** para aumentar o contraste e alterne o Joystick para **baixo** para diminuir o contraste (Intervalo: 0 - 100).

A função de **Contraste** ajusta o grau de diferença entre a escuridão e a claridade na tela do monitor.





Origem de entrada

Selecione entre os diferentes sinais de vídeo que podem ser conectados ao seu monitor.

Para U2422H/U2422HX:



Para U2422HE:

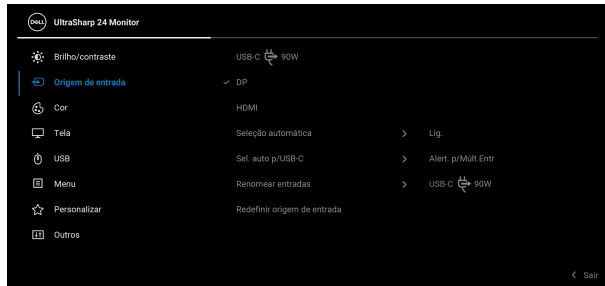

DP

Selecione a entrada **DP** quando estiver usando o conector da DisplayPort (DP) . Pressione o Joystick para confirmar a seleção.

HDMI

Selecione a entrada **HDMI** quando estiver usando o conector HDMI . Pressione o Joystick para confirmar a seleção.



USB-C ⇄ 90W (apenas U2422HE)	Selecione a entrada USB-C ⇄ 90W quando estiver usando o conector USB-C  . Pressione o Joystick para confirmar a seleção.
Seleção automática	Permite que você verifique as origens de entrada disponíveis. O padrão Lig.
Sel. auto p/ USB-C (apenas U2422HE)	<p>Permite que você ajuste a Sel. auto p/USB-C para:</p> <ul style="list-style-type: none"> • Alert. p/Múlt.Entr: Sempre exibir a mensagem “Alternar para Entrada de Vídeo USB-C” para escolher mudar ou não. • Sim: Sempre muda para entrada de vídeo USB-C (sem perguntar) quando o cabo USB-C estiver conectado. • Não: Nunca muda automaticamente para entrada de vídeo USB-C quando o cabo USB-C está conectado. <p>NOTA: Sel. auto p/USB-C está disponível apenas quando Seleção automática estiver ligado.</p>
Renomear entradas	<p>Permite que você selecione o nome de entrada para a fonte de entrada selecionada. As opções são PC, PC 1, PC 2, Laptop, Laptop 1 e Laptop 2.</p> <p>NOTA: Os nomes de entrada nas mensagens de advertência e Informações do monitor não serão alterados.</p>
Redefinir origem de entrada	Pressione o joystick para redefinir todas as configurações no menu Origem de entrada para os valores predefinidos de fábrica.





Cor

Ajusta o modo de configuração de cor.



Modos predefinidos

Permite que você escolha de uma lista de modos de cor predefinidos.

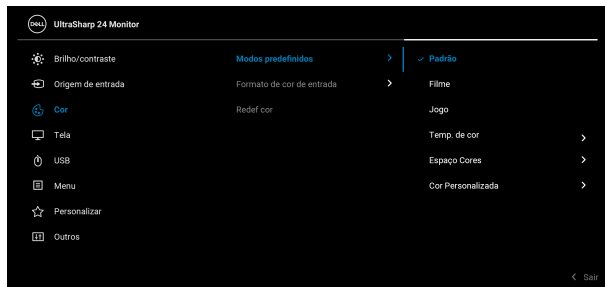

- **Padrão:** Carrega os ajustes de cor padrão do monitor. Este é o modo de pré-ajuste padrão.
- **Filme:** Carrega as funções de cor ideais para os filmes.
- **Jogo:** Carrega os ajustes de cor ideais para a maioria das aplicações de jogos.
- **Temp. de cor:** Permite que os usuários selecionem a temperatura da cor: 5000K, 5700K, 6500K, 7500K, 9300K e 10000K. Pressione o Joystick para confirmar a seleção.



Modos predefinidos

- **Espaço Cores:** Permite que você selecione o espaço cores **sRGB** ou **Rec. 709**.
- **Cor Personalizada:** Permite que você ajuste manualmente os ajustes de cor.

Altere o Joystick para **cima** ou para **baixo** para ajustar os valores de cor e criar seu próprio modo de cor predefinido.

Formato de cor de entrada

Permite que você configure o modo de entrada de vídeo para:

- **RGB:** Selecione essa opção se seu monitor estiver conectado a um computador ou reprodutor de mídia compatível com saída RGB.
- **YCbCr:** Selecione essa opção se seu reprodutor de mídia suportar apenas saída YCbCr.

Pressione o Joystick para confirmar a seleção.

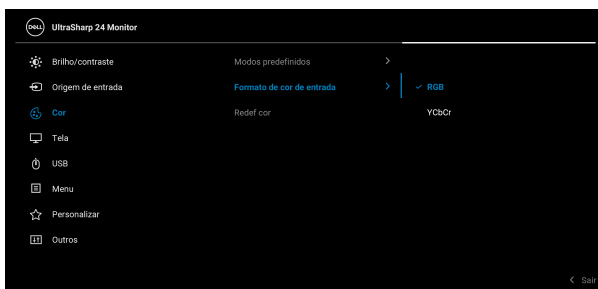

Matiz

Muda a cor da imagem de vídeo para verde ou roxo. Ela é usada para ajustar a cor do tom de pele desejado. Alterne o Joystick para **cima** ou para **baixo** para ajustar o matiz de '0' a '100'.

NOTA: O ajuste de **Matiz** está disponível apenas quando se seleciona o modo predefinido **Filme** ou **Jogo**.



Saturação

Ajusta a saturação de cores da imagem de vídeo. Alterne o Joystick para **cima** ou para **baixo** para ajustar a saturação de '0' a '100'.

NOTA: O ajuste de **Saturação** está disponível apenas quando se seleciona o modo predefinido **Filme** ou **Jogo**.

Redef cor

Pressione o joystick para redefinir todas as configurações no menu **Cor** para os valores predefinidos de fábrica.



Tela

Use o menu **Tela** para ajustar as imagens.



Formato de imagem

Ajuste a proporção de imagem para **16:9**, **Auto Redimensionamento**, **4:3** ou **1:1**.

Nitidez

Esta função pode fazer a imagem parecer mais nítida ou mais suave.

Alterne o Joystick para **cima** ou para **baixo** para ajustar a nitidez de '0' a '100'.

Tempo de Resposta

Permite a configuração do **Tempo de Resposta** para **Normal** ou **Rápido**.



MST

DP Transporte Multi-Stream, selecione **Lig.** para habilitar MST (Saída DP), selecione **Des.** para desabilitar a função MST. Consulte [Conectando ao Monitor para a função DP Transporte Multi-Stream \(MST\)](#) e [Conexão do monitor para a função Transporte Multi-Stream \(MST\) USB-C \(apenas U2422HE\)](#) para obter os detalhes.

NOTA: Quando o cabo DP ou USB-C para USB-C (apenas U2422HE) e o cabo DP a jusante estiverem conectados, o OSD ajustará o **MST** para **Lig.** automaticamente. Essa ação será realizada apenas uma vez após **Restaurar Config. de Fábrica** ou **Restaurar tela**.

Sinc de vários monitores

Permite que vários monitores que estão ligação em cascata via DP sejam sincronizado seguindo as configurações da OSD em segundo plano: **Brilho, Contraste, Modos predefinidos, Temp. de cor, Cor personalizada, Matiz, Saturação, Tempo de Resposta e Nitidez.** Veja [Sinc de vários monitores \(MMS\)](#) para obter os detalhes.

Redef exibição

Pressione o joystick para redefinir todas as configurações no menu **Tela** para os valores predefinidos de fábrica.





USB (apenas U2422HE)

Permite que você atribua a porta USB a montante para os sinais de entrada (DP ou HDMI), assim a porta USB a jusante do monitor pode ser usada pelos sinais de entrada atuais ao se conectar um computador a qualquer uma das portas a montante. Quando você usar apenas uma porta a montante, a porta a montante conectada está ativa.



NOTA: Para evitar danos ou perda de dados, antes de alterar as portas USB a montante, certifique-se de que nenhum dispositivo de armazenamento USB esteja sendo usado pelo computador conectado à porta USB a jusante do monitor.





Menu

Selecionar esta opção para ajustar os ajustes do OSD, tais como, as línguas do OSD, a quantidade de tempo que o menu permanece na tela e assim por diante.



Idioma

Ajusta a exibição OSD para um dos oito idiomas (Inglês, Espanhol, Francês, Alemão, Português do Brasil, Russo, Chinês Simplificado ou Japonês).

Rotação

Pressione o joystick para girar a OSD e a tela em 0/90/180/270 graus.

Você pode ajustar o menu de acordo com a rotação da tela.

Transparência

Selecione esta opção para mudar a transparência do menu alternando o Joystick para **cima** ou para **baixo** (Intervalo: 0 - 100).

Cronômetro

Ajusta a quantidade de tempo que o OSD permanecerá ativo, depois da última vez que tiver pressionado o botão.

Altere o Joystick para **cima** ou para **baixo** para ajustar o controle deslizante em incrementos de 1 segundo, de 5 a 60 segundos.



Travar

Com os botões de controle do monitor bloqueados, você pode impedir que outras pessoas acessem os controles. Ele também impede a ativação acidental na configuração de vários monitores lado a lado.



- **Botões do Menu:** Todas as funções do joystick são travadas e não ficam acessíveis ao usuário.
- **Botão de Energia:** Apenas o **Botão de Energia** é bloqueado e não é acessível pelo usuário.
- **Botões Menu + Liga/Desl.:** O botão do Joystick e o **Botão de Energia** são travados e não são acessíveis pelo usuário.

A configuração padrão é **Desabilitar**.

Método de bloqueio alternativo [para botões Menu/Função]: Também é possível pressionar e segurar o Joystick para **cima** ou para **baixo** ou para a **esquerda** ou **direita** por 4 segundos para definir as opções de bloqueio.

NOTA: Para desbloquear os botões, pressione e segure o Joystick para **cima** ou para **baixo** ou para a **esquerda** ou **direita** por 4 segundos.

Redef menu

Pressione o joystick para redefinir todas as configurações no menu **Menu** para os valores predefinidos de fábrica.





Personalizar Para U2422H/U2422HX:



Para U2422HE:



Tecla de atalho 1

Tecla de atalho

2

Tecla de atalho

3

Tecla de atalho

4

Tecla de atalho

5

Permite a seleção de um dos seguintes recursos: **Modos predefinidos, Brilho/contraste, Origem de entrada, Formato de imagem, Rotação** ou **Informações do mostrador** e defini-lo como tecla de atalho.



LED do Botão de Energia	Permite definir o LED indicador de energia como ligado ou desligado para economizar energia.
Carregamento USB (apenas U2422H/ U2422HX)	Permite ativar ou desativar a função de carregamento de portas a jusante USB Type-A e USB-C durante o modo de espera do monitor.
Carregamento USB-C 90W (apenas U2422HE)	<p>Permite que se habilite ou desabilite a função Sempre ligado Carregamento USB-C durante o modo desligado do monitor.</p> <p>Quando essa função é habilitada, será possível carregar seu notebook ou dispositivos móveis através do cabo USB-C mesmo quando o monitor estiver desligado.</p>
Outro USB Carregando (apenas U2422HE)	<p>Permite ativar ou desativar a função de carregamento de portas a jusante USB Type-A e USB-C durante o modo de espera do monitor.</p> <p>Quando essa função é habilitada, será possível carregar seus dispositivos móveis através do cabo USB-A mesmo quando o monitor estiver desligado.</p> <p>NOTA: Essa opção está disponível apenas quando o cabo USB-C (porta a montante) estiver desconectado. Se o cabo USB-C estiver conectado, o Outro USB Carregando segue o status de energia do host USB e a opção não é acessível.</p>
Reinicializar Personalizar	Pressione o joystick para redefinir todas as configurações no menu Personalizar para os valores predefinidos de fábrica.





Outros

Selecione essa opção para ajustar as configurações OSD tais como **DDC/CI**, **Condicionamento do LCD**, etc.



Informações do mostrador

Pressione o joystick para exibir as configurações atuais do monitor.



DDC/CI

O **DDC/CI** (Canal de Dados de Visualização/Interface de Comando) permite que os parâmetros de seu monitor (brilho, equilíbrio de cor, etc) sejam ajustáveis através do software no seu computador. Você pode desabilitar esse recurso selecionando **Des.** Habilitar esta função para uma melhor experiência do usuário e um ótimo desempenho de seu monitor.

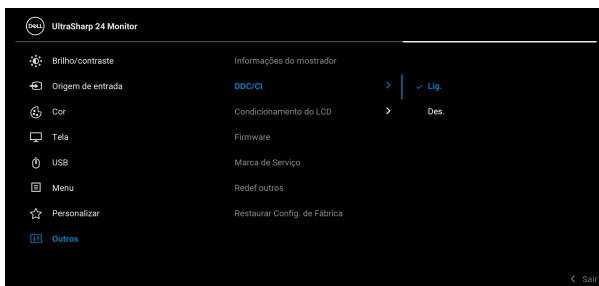

Condição- mento do LCD

As ajudas diminuem os casos menores de retenção de imagem. Dependendo do grau de retenção de imagem, o programa pode levar algum tempo para funcionar. Você pode habilitar esse recurso selecionando **Lig.**



Firmware Exibe a versão do firmware de seu monitor.

Marca de Serviço Exibe a marca de serviço de seu monitor. Essa sequência é necessária quando você buscar suporte por telefone, verificar o status de sua garantia, atualizar drivers no site da Dell, etc.

Redef outros Pressione o joystick para redefinir todas as configurações no menu **Outros** para os valores predefinidos de fábrica.

Restaurar Config. de Fábrica Restaura todos os valores predefinidos para as configurações padrão de fábrica. Essas também são as configurações para os testes do ENERGY STAR®.

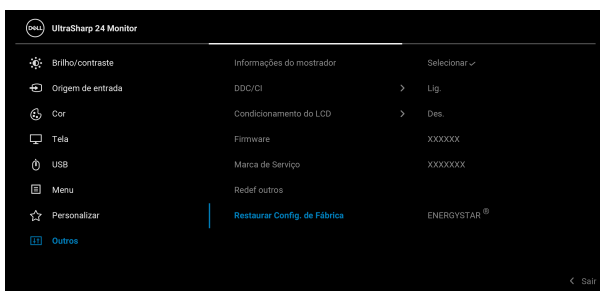

Mensagens OSD

Configuração inicial

Quando **Restaurar Config. de Fábrica** for selecionado, a seguinte mensagem aparece:

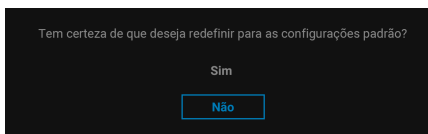

Quando **Sim** for selecionado, a seguinte mensagem aparece.

Para U2422H/U2422HX:

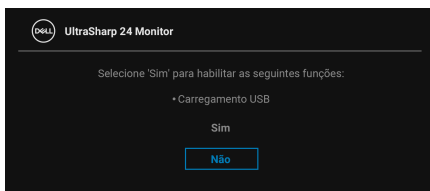

Para U2422HE:

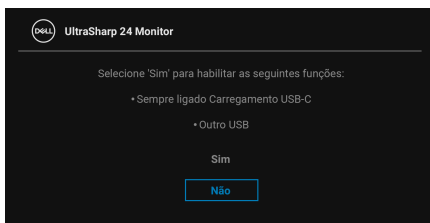

Mensagens de Alerta OSD

Quando o monitor não suporta um modo de resolução em particular, você verá a seguinte mensagem:

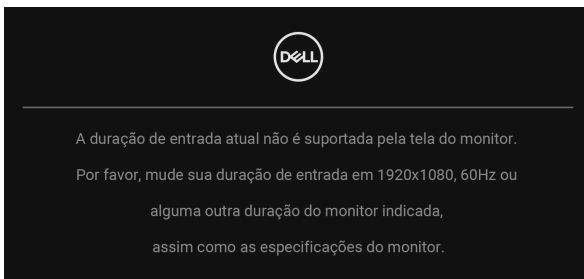

Isto significa que o monitor não pode sincronizar com o sinal que está sendo recebido no seu computador. Veja as [Especificações do Monitor](#) para os intervalos de frequência Horizontal e Vertical dirigidos a este monitor. O modo recomendado é 1920 x 1080.

 **NOTA: A mensagem pode ser ligeiramente diferente dependendo do sinal de entrada conectado.**

Você verá a seguinte mensagem, antes que a função **DDC/CI** seja desabilitada:

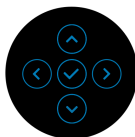
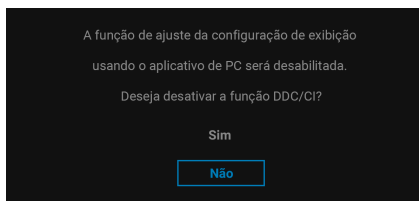

Quando você ajusta o nível de **Brilho** pela primeira vez, a seguinte mensagem aparece:

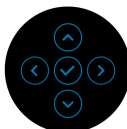
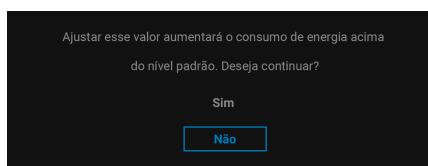

NOTA: Se você selecionar **Sim**, a mensagem não aparecerá da próxima vez que você pretender alterar as configurações de **Brilho**.

Quando você altera a configuração padrão dos recursos de economia de energia pela primeira vez, como **Carregamento USB-C @ 90W (apenas U2422HE)**, **Outro USB Carregando (apenas U2422HE)** ou **USB carregando (apenas U2422H/U2422HX)**, a seguinte mensagem aparece:

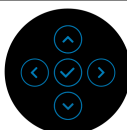
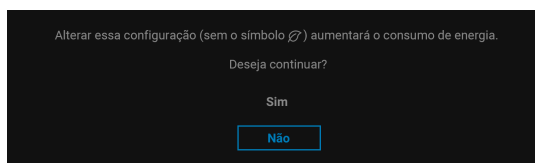

NOTA: Se você selecionar **Sim** para qualquer um dos recursos mencionados acima, a mensagem não aparecerá da próxima vez que você quiser alterar as configurações desses recursos. Quando você realizar uma restauração para as configurações de fábrica, a mensagem aparecerá novamente.



Você verá a seguinte mensagem antes que a função **Travar** seja ativada:

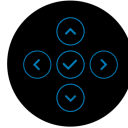
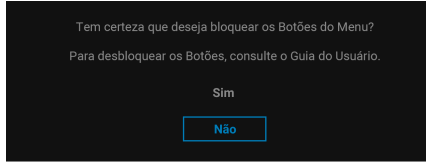

 **NOTA: A mensagem pode ser ligeiramente diferente de acordo com as configurações selecionadas.**

Quando o monitor entra no modo de Espera, aparece a seguinte mensagem:

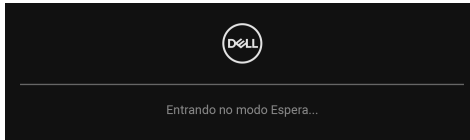

Ativa o computador e o monitor para permitir o acesso a **OSD**.

 **NOTA: A mensagem pode ser ligeiramente diferente dependendo do sinal de entrada conectado.**

O OSD será a única função no modo de operação normal. Se você pressionar qualquer botão diferente do **Botão de Energia** durante o modo de Espera, a seguinte mensagem será exibida dependendo da entrada selecionada:



 **NOTA: A mensagem pode ser ligeiramente diferente dependendo do sinal de entrada conectado.**



Ativar o computador e o monitor para obter o acesso ao [OSD](#).

 **NOTA: A mensagem pode ser ligeiramente diferente dependendo do sinal de entrada conectado.**

Se a entrada USB-C (apenas U2422HE), DisplayPort ou HDMI estiver selecionada e o cabo correspondente não estiver conectado, aparece uma caixa de diálogo, como a que é mostrada abaixo.



 **NOTA: A mensagem pode ser ligeiramente diferente dependendo do sinal de entrada conectado.**

Para U2422HE, quando o monitor estiver na entrada DP/HDMI e houver um cabo USB-C conectado a um notebook que suporte o modo alternativo DP, se [Sel. auto p/USB-C \(apenas U2422HE\)](#) estiver habilitado, a seguinte mensagem aparece:



Consulte [Solução de Problemas](#) para obter mais informações.



Configuração do Interruptor KVM (apenas U2422HE)

O interruptor KVM integrado permite que você controle até 2 computadores a partir de um único conjunto de mouse e teclado conectado ao monitor.

- a. Ao conectar o **HDMI + USB-C2** ao computador 1 e **DP + USB-C1** e **90W** ao computador 2:

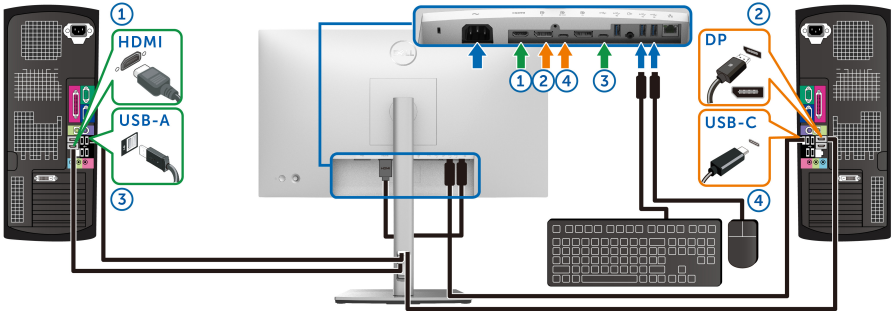

NOTA: A conexão USB Type-C atualmente suporta apenas transferência de dados.

Certifique-se de que **USB** para **HDMI** seja atribuído como **USB-C2** e **DP** seja atribuído como **USB-C1** e **90W**.



- b. Ao conectar o **HDMI + USB-C2** ao computador 1 e **USB-C 90W** ao computador 2:

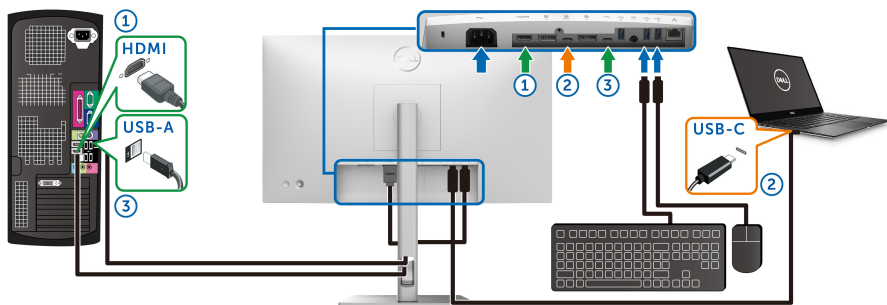

NOTA: A conexão USB-C atualmente suporta transferência de vídeo e dados.

Certifique-se de que **USB** para **HDMI** seja atribuído como **USB-C2**.

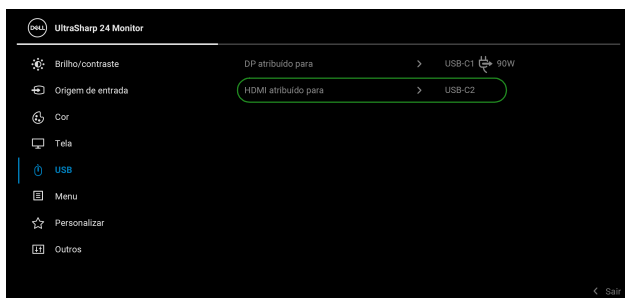

NOTA: Como a porta USB-C a montante **DP** suporta o modo alternativo DisplayPort, não há necessidade de definir USB para USB-C 90W.

NOTA: Ao conectar a fontes de entrada de vídeo diferentes não exibidas acima, siga o mesmo método para fazer as configurações corretas para USB para emparelhar as portas.



Configuração do KVM automático (apenas U2422HE)

É possível seguir as instruções abaixo para configurar o KVM Automático em seu monitor:

1. Certifique-se de que **Seleção automática** esteja **Lig.** e **Sel. auto p/ USB-C** esteja **Sim**.

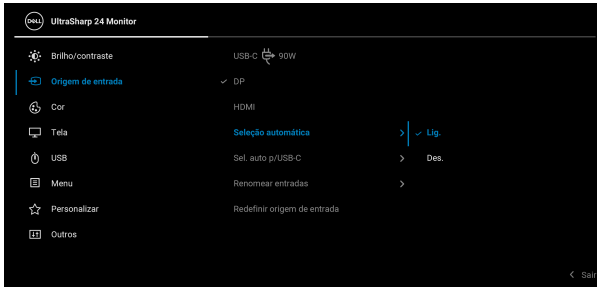

2. Certifique-se de que as portas USB e as entradas de vídeo estejam emparelhadas adequadamente.



NOTA: Para a conexão USB-C 90W não é necessária nenhuma outra configuração.

Configurando a Resolução Máxima

Para configurar a resolução Máxima para o monitor:

No Windows[®] 7, Windows[®] 8 e Windows[®] 8.1:

1. Apenas para Windows[®] 8 e Windows[®] 8.1, selecione o ladrilho Área de trabalho para mudar para a área de trabalho clássica.
2. Clique com o botão direito na área de trabalho e selecione **Resolução de Tela**.
3. Clique na lista suspensa de **Resolução de Tela** e selecione **1920 x 1080**.
4. Clique em **OK**.

No Windows[®] 10:

1. Clique com o botão direito do mouse na área de trabalho e clique em **Configurações de Vídeo**.
2. Clique em **Configurações de vídeo avançadas**.
3. Clique na lista suspensa de **Resolução** e selecione **1920 x 1080**.
4. Clique em **Aplicar**.

Se você não vir 1920 x 1080 como uma opção, pode ser necessário atualizar o driver da placa de vídeo. Dependendo do seu computador, complete um dos seguintes procedimentos:



Se você possui um computador de mesa Dell ou portátil:

- Acesse <http://www.dell.com/support>, digite a etiqueta de serviço e faça o download da versão mais recente da placa de vídeo.

Se você estiver usando um computador não Dell (portátil ou de mesa):

- Vá para o site de suporte do seu computador e faça o download dos mais recentes drivers de gráficos.
- Vá para o website da placa gráfica e faça o download dos mais recentes drivers gráficos.

Sinc de vários monitores (MMS)

A sincronização de vários monitores permite que vários monitores que estejam ligados em cascata através do DisplayPort sincronizem um grupo predefinido de configurações OSD em segundo plano.

Uma opção OSD, **Sinc de vários monitores** no menu Tela permite que o usuário habilite/desabilite a sincronização.

 **NOTA: O MMS não é compatível com porta HDMI.**

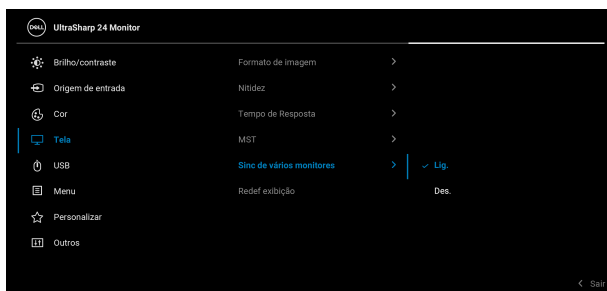

Quando o monitor 1 MST é configurado para **Lig.** pela primeira vez (Por exemplo, durante a conexão do monitor 2), o MMS será configurado como **Lig.**



NOTA: As configurações OSD a seguir serão sincronizadas: **Brilho, Contraste, Modos predefinidos, Temp. de cor, Cor personalizada (Ganho RGB), Matiz (modo Filme, Jogo), Saturação (modo Filme, Jogo), Tempo de Resposta e Nitidez.**

Configuração de Sinc de vários monitores (MMS)

Durante a ligação inicial ou conexão de um novo monitor, a sincronização da configuração do usuário inicia apenas e o MMS estiver **Lig.** Todos os monitores devem ser sincronizados com as configurações do Monitor 1.

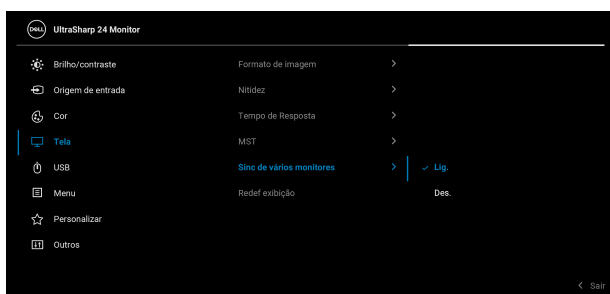

Após a primeira sincronização, as sincronizações subsequentes são acionadas pelas alterações nos grupos predefinidos de configurações OSD de qualquer nó na cadeia. Qualquer nó pode iniciar as alterações a jusante a montante.

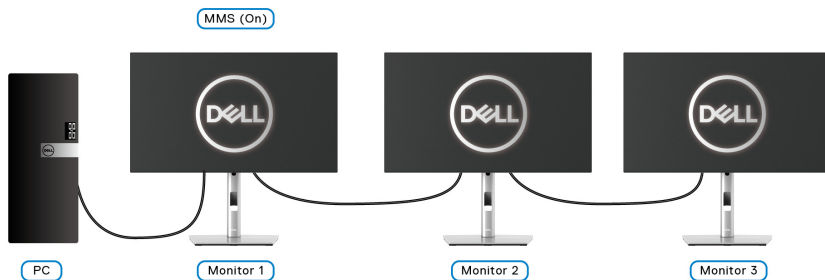

Solução de Problemas

 **ALERTA:** Antes de iniciar qualquer procedimento desta seção, siga as [Instruções de segurança](#).

Autoteste

Seu monitor fornece uma característica de teste automático que permite você verificar quando seu monitor está trabalhando apropriadamente. Se o seu monitor e computador estão apropriadamente conectados, mas a tela do monitor continua escura, execute o teste automático do monitor desempenhando os seguintes passos:

1. Desligue seu computador e monitor.
2. Desconecte o cabo de vídeo da parte traseira do computador.
3. Ligue o monitor.

A caixa de diálogo flutuante aparecerá na tela (sobre um fundo preto) se o monitor não conseguir detectar um sinal de vídeo e estiver funcionando corretamente. Enquanto estiver em modo de teste automático, o LED de energia continua branco. Além disto, dependendo da entrada selecionada, um dos diálogos abaixo mostrados irão continuar a passar pela tela.



 **NOTA:** A mensagem pode ser ligeiramente diferente dependendo do sinal de entrada conectado.

4. Esta caixa também aparecerá durante a operação normal do sistema se o cabo de vídeo estiver desconectado ou danificado.
5. Desligue seu monitor e reconecte o cabo de vídeo; depois ligue o seu computador e monitor.

Se a tela do monitor permanecer sem imagem após o procedimento anterior, verifique o controlador de vídeo e o computador, porque o monitor está funcionando normalmente.



Menu Bloquear/Desbloquear e Diagnóstico integrado

Bloqueio da energia e dos botões do joystick

É possível bloquear os botões do joystick e de energia para impedir o acesso ao menu OSD e/ou botão de desligamento do monitor.

Para bloquear os botões:

1. Alterne e segure o Joystick para **cima** ou para **baixo**, para a **esquerda** ou para a **direita** por cerca de 4 segundos até aparecer o menu.

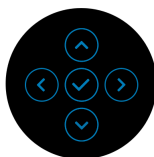
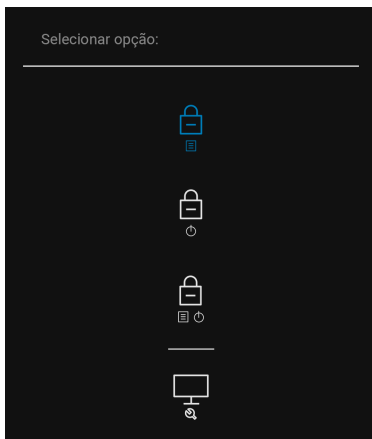

2. Selecione uma das seguintes opções:

- **Botões do Menu:** Todas as funções do joystick são travadas e não ficam acessíveis ao usuário.
- **Botões de Energia:** Apenas o **Botão de Energia** é bloqueado e não é acessível pelo usuário.
- **Botões Menu + Liga/Desl.:** O botão do Joystick e o **Botão de Energia** são travados e não são acessíveis pelo usuário.

Para desbloquear os botões, pressione e segure o Joystick para **cima** ou para **baixo** ou para a **esquerda** ou **direita** por 4 segundos. Selecione o ícone **Desbloquear** para desbloquear os botões.



Diagnóstico integrado

O monitor tem uma ferramenta de diagnóstico integrado que ajuda a determinar se a anormalidade da tela que você está tendo um problema inerente do monitor ou do computador e da placa de vídeo.

Para executar o diagnóstico integrado:

1. Certifique-se de que a tela esteja limpa (sem partículas de poeira na superfície da tela).
2. Alterne e segure o Joystick para **cima** ou para **baixo**, para a **esquerda** ou para a **direita** por cerca de 4 segundos até aparecer o menu.

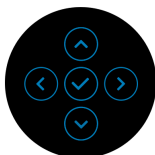
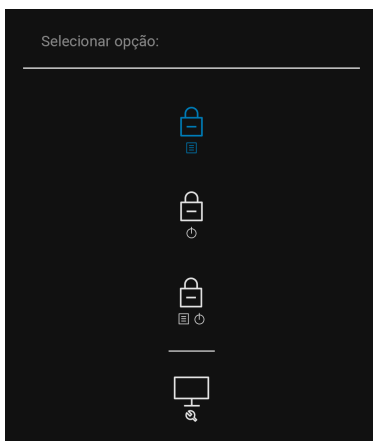

3. Alterne o Joystick para destacar o ícone Diagnóstico, em seguida pressione o Joystick e aparece uma tela cinza.

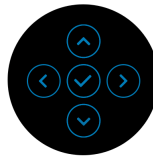
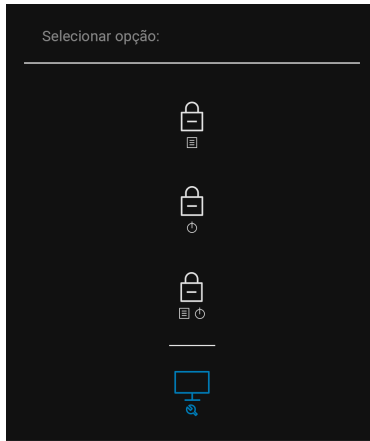

4. Verifique cuidadosamente se há anormalidades na tela.
5. Alterne o Joystick para **cima**. A cor da tela muda para vermelho.
6. Inspeccione a tela quanto a anormalidades.
7. Repita os passos 5 e 6 para inspeccionar a exibição em verde, azul, preto e branco e as telas de texto.

O teste estará concluído quando aparecer a tela de texto. Para sair, alterne o joystick para **cima** novamente.



Sempre ligado Carregamento USB-C (apenas U2422HE)

O monitor permite o carregamento do notebook ou de dispositivos móveis através do cabo USB-C mesmo quando o monitor estiver desligado. Consulte [Carregamento USB-C 90W \(apenas U2422HE\)](#) para obter mais informações.

Atualização do firmware do monitor

É possível verificar a versão atual do firmware em [Firmware](#). Se não estiver disponível, vá para o site de suporte de download da Dell para obter o instalador mais recente (**Monitor Firmware Update Utility.exe**) e consulte as instruções de download do firmware no guia do usuário: www.dell.com/U2422H, www.dell.com/U2422HX ou www.dell.com/U2422HE.

Problemas comuns

A tabela a seguir contém informações gerais sobre problemas comuns que o monitor pode apresentar e as possíveis soluções:

Sintomas Comuns	O que você passou	Possíveis soluções
Sem vídeo/LED liga/desliga desligado	Sem imagem	<ul style="list-style-type: none">• Certifique-se de que o cabo de vídeo que conecta o monitor e o computador esteja acoplado corretamente e firme.• Verifique se a tomada elétrica está funcionando corretamente usando qualquer equipamento elétrico.• Certifique-se de que o Botão de Energia esteja totalmente pressionado.• Certifique-se de que a origem de entrada correta esteja selecionada através do menu Origem de entrada.



Sem vídeo/LED liga/desliga ligado	Sem imagem ou sem brilho	<ul style="list-style-type: none"> • Aumente os controles de brilho e contraste através do OSD. • Desempenhe a verificação de teste automático do monitor. • Verifique se há pinos tortos ou quebrados no conector de vídeo. • Execute o diagnóstico integrado. • Certifique-se que a origem de entrada correta esteja selecionada através do menu Origem de entrada.
Foco Ruim	A imagem está vaga, borrada ou com fantasmas	<ul style="list-style-type: none"> • Elimine os cabos de extensão de vídeo. • Redefina o monitor para as configurações de fábrica. • Mudar a resolução de vídeo para a proporção de aspecto correto.
Vídeo Oscilante/Jittery	Imagem com ondas ou movimentos finos	<ul style="list-style-type: none"> • Redefina o monitor para as configurações de fábrica. • Verifique os fatores ambientais. • Coloque e teste o monitor em outro local.
Faltando Pixels	Tela LCD com manchas	<ul style="list-style-type: none"> • Ciclo Liga/Desliga. • Pixel permanentemente Desligado é um defeito natural que ocorre na tecnologia de LCD. • Para obter mais informações sobre a Política de Pixels e Qualidade do Monitor, consulte o site de Suporte da Dell em: http://www.dell.com/pixelguidelines.



Pixels presos	Tela LCD com manchas claras	<ul style="list-style-type: none"> • Ciclo Liga/Desliga. • Pixel permanentemente desligado é um defeito natural que ocorre na tecnologia de LCD. • Para obter mais informações sobre a Política de Pixels e Qualidade do Monitor, consulte o site de Suporte da Dell em: http://www.dell.com/pixelguidelines.
Problemas no Brilho	Imagem muito escura ou muito clara	<ul style="list-style-type: none"> • Redefina o monitor para as configurações de fábrica. • Ajuste os controles de brilho e contraste através do OSD.
Distorção Geométrica	A imagem não está centralizada corretamente	<ul style="list-style-type: none"> • Redefina o monitor para as configurações de fábrica.
Linhas Horizontais/ Verticais	A tela possui uma ou mais linhas	<ul style="list-style-type: none"> • Redefina o monitor para as configurações de fábrica. • Realize a verificação do recurso de autoteste do monitor e verifique se estas linhas também aparecem no modo de autoteste. • Verifique se há pinos tortos ou quebrados no conector de vídeo. • Execute o diagnóstico integrado.
Problemas de sincronismo	A tela está embaralhada ou aparece torta	<ul style="list-style-type: none"> • Redefina o monitor para as configurações de fábrica. • Realize a verificação do recurso de autoteste do monitor e verifique se a tela embaralhada também aparece no modo de autoteste. • Verifique se há pinos tortos ou quebrados no conector de vídeo. • Reinicie o computador no modo seguro.





Assuntos Relacionados à Segurança	Sinais visíveis de fumaça ou faíscas	<ul style="list-style-type: none"> • Não desempenhe qualquer passo de resolução de problemas. • Entre em contato com a Dell imediatamente.
Problemas Intermitentes	Mau funcionamento em ligar/desligar o monitor	<ul style="list-style-type: none"> • Certifique-se de que o cabo de vídeo que conecta o monitor ao computador esteja acoplado corretamente e firme. • Redefina o monitor para as configurações de fábrica. • Realize a verificação do recurso de autoteste do monitor e verifique se o problema intermitente também aparece no modo de autoteste.
Faltando Cores	Está faltando cores na imagem	<ul style="list-style-type: none"> • Desempenhe a verificação de teste automático do monitor. • Certifique-se de que o cabo de vídeo que conecta o monitor ao computador esteja acoplado corretamente e firme. • Verifique se há pinos tortos ou quebrados no conector de vídeo.
Cor Errada	A cor da imagem não é boa	<ul style="list-style-type: none"> • Experimente Modos predefinidos diferentes em configurações de Cor OSD. Ajuste os valores de R/G/B em Cor Personalizada em configurações de Cor OSD. • Altere o Formato de cor de entrada para RGB ou YCbCr/YPbPr em configurações de Cor OSD. • Execute o diagnóstico integrado.
Retenção de uma imagem estática no monitor por um longo período	Sombra fraca da imagem estática exibida aparece na tela	<ul style="list-style-type: none"> • Ajuste a tela para desligá-la após alguns minutos de tempo ocioso. Podem ser ajustados em Opções de energia do Windows ou em configuração do Economizador de energia Mac. • Ou então, use um protetor de tela de imagem dinâmica.



Problemas específicos do produto

Sintomas Comuns	O que você passou	Possíveis soluções
A imagem da tela está muito pequena	A imagem está centralizada na tela, mas não preenche a área de visualização inteira	<ul style="list-style-type: none">• Verifique a configuração de Formato de imagem no menu Tela OSD.• Redefina o monitor para as configurações de fábrica.
Não pode ajustar o monitor com os botões do painel frontal	OSD não aparece na tela	<ul style="list-style-type: none">• Desligue o monitor e desconecte o cabo de alimentação e, em seguida, volte a conectar o cabo e a ligar o monitor.• Verifique se o menu OSD está bloqueado. Em caso positivo, pressione e segure o botão Menu/Função ao lado do Botão de Energia por 4 segundos para desbloquear (para obter mais informações, consulte Travar).
Sem sinal de entrada ao pressionar os controles do usuário	Sem imagem, o LED fica branco	<ul style="list-style-type: none">• Verifique a origem do sinal. Certifique-se de que o computador não esteja no modo de espera movendo o mouse ou pressionando qualquer tecla no teclado.• Verifique se o cabo de sinal está conectado devidamente. Se for necessário, reconecte o cabo de sinal.• Reinicie o computador ou o reproduzidor de vídeo.
A imagem não preenche a tela	A imagem não preenche a altura ou a largura da tela	<ul style="list-style-type: none">• Devido a diferentes formatos de vídeo (proporção) de DVDs, o monitor pode exibir em tela cheia.• Execute o diagnóstico integrado.



<p>Nenhum vídeo na porta HDMI / DisplayPort  / </p>	<p>Quando conectado a algum dispositivo adaptador/base na porta, não há vídeo ao desconectar/conectar o cabo Thunderbolt do notebook</p>	<ul style="list-style-type: none"> Desconecte o cabo HDMI/DisplayPort do dispositivo adaptador/base, em seguida conecte o cabo Thunderbolt da base ao notebook. Conecte o cabo HDMI/DisplayPort 7 segundos depois.
<p>Nenhum vídeo na porta USB-C  (apenas U2422HE)</p>	<p>Quando conectado a algum dispositivo adaptador/base na porta, não há vídeo ao desconectar/conectar o cabo Thunderbolt do notebook</p>	<ul style="list-style-type: none"> Desconecte o cabo USB-C do dispositivo adaptador/base, em seguida conecte o cabo Thunderbolt da base ao notebook. Conecte o cabo USB-C 7 segundos depois.
<p>Nenhuma conexão de rede (apenas U2422HE)</p>	<p>Rede interrompida ou intermitente</p>	<ul style="list-style-type: none"> Certifique-se de que Priorização USB-C esteja definida como Alta Velocidade de Dados. Não desligue o monitor durante a conexão da rede.



Problemas Específicos do Barramento Serial Universal (USB)

Sintomas Comuns	O que você passou	Possíveis soluções
A interface USB não está funcionando	Os periféricos USB não estão funcionando	<ul style="list-style-type: none">• Verifique se o seu monitor está Ligado.• Reconecte o cabo a montante em seu computador.• Reconecte os periféricos USB (conector a jusante).• Desligue e religue o monitor.• Reinicialize o computador.• Alguns aparelhos USB como HDD portáteis externos necessitam de maior corrente elétrica; conecte o aparelho diretamente ao sistema do computador.
A porta USB-C não fornece energia (apenas U2422HE)	Os periféricos USB não podem ser carregados	<ul style="list-style-type: none">• Verifique se o dispositivo conectado é compatível com a especificação USB-C. A porta USB-C suporta USB 3.2 Gen2 e uma saída de 90 W.• Certifique-se de usar o cabo USB-C enviado com seu monitor.
A interface de alta velocidade USB 10 Gbps (USB 3.2 Gen2) está lenta	Periféricos de alta velocidade USB 10 Gbps (USB 3.2 Gen2) funcionando lentamente ou não funcionando	<ul style="list-style-type: none">• Verifique se seu computador é compatível com alta velocidade USB 10 Gbps (USB 3.2 Gen2).• Alguns computadores possuem as portas USB 3.2, USB 2.0 e USB 1.1. Certifique-se que a porta USB correta é utilizada.• Reconecte o cabo a montante em seu computador.• Reconecte os periféricos USB (conector a jusante).• Reinicialize o computador.



Os periféricos USB sem fio param de funcionar quando um dispositivo USB 3.2 é conectado	Periféricos USB sem fio respondendo lentamente ou funcionando apenas conforme a distância entre eles e seus receptores diminui	<ul style="list-style-type: none">· Aumente a distância entre os periféricos USB 3.2 e o receptor USB sem fio.· Posicione seu receptor USB sem fio o mais próximo possível dos periféricos USB sem fio.· Use um cabo extensor USB para posicionar o receptor USB sem fio o mais distante possível da porta USB 3.2.
---	--	---



Apêndice

ALERTA: Instruções de segurança

 **ALERTA: O uso de controles, ajustes ou procedimentos não especificados neste documento pode resultar em choque elétrico e outros riscos de natureza mecânica e elétrica.**

Para obter informações consulte Informações sobre Segurança, Ambientais e Regulatórias (SERI).

Avisos da FCC (apenas Estados Unidos) e outras informações regulamentares

Para o Aviso FCC e outras informações reguladoras, consulte o website de conformidade reguladora localizado em www.dell.com/regulatory_compliance.

Entre em contato com a Dell

Nos E.U.A.: 800-WWW-DELL (800-999-3355).

 **NOTA: Se não tiver conexão com a Internet, poderá encontrar informação sobre como entrar em contato a Dell na fatura, na embalagem do produto, no recibo de compra ou no catálogo de produtos Dell.**

A Dell dispõe de vários serviços de assistência técnica tanto online como por telefone. A disponibilidade destes varia conforme o país e o produto e alguns serviços podem não estar disponíveis na sua área.

- Assistência técnica on-line — www.dell.com/support/monitors
- Contato com a Dell — www.dell.com/contactdell

Banco de dados de produtos da UE para etiqueta de energia e folha de informações do produto

U2422H: <https://eprel.ec.europa.eu/qr/414164>

U2422H WOST: <https://eprel.ec.europa.eu/qr/419925>

U2422HE: <https://eprel.ec.europa.eu/qr/414161>

