

Wyse 3000 Series Thin Client

Wyse 3040

Quick Start Guide

Przewodnik szybkiego uruchamiania

Ghid de pornire rapidă

Stručná úvodná příručka

Stručná příručka



1 Install wall mount — option

Zainstaluj uchwyty do montażu naściennego – opcja

Instalați suportul de perete – opțional

Namontujte nástenný držiak – možnosť

Instalace montáže na stěnu – volitelné

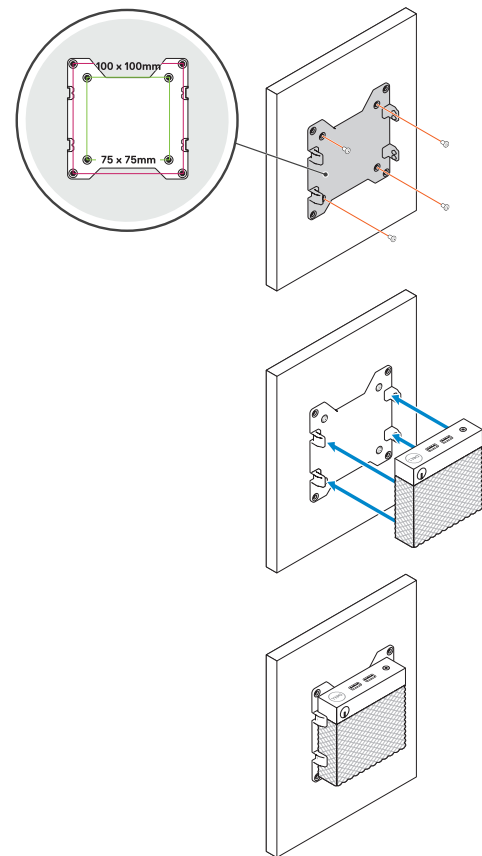

2 Connect the network cable — optional

Podłącz kabel sieciowy – opcjonalnie

Conectați cablul de rețea – opțional

Pripojte sieťový kábel – nepovinné

Připojení síťového kabelu – volitelné

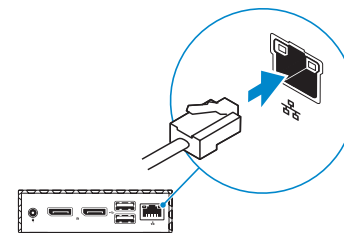

3 Connect the keyboard and mouse

Podłącz klawiaturę i mysz

Conectați tastatura și mouse-ul

Pripojte klávesnicu a myš

Připojení klávesnice a myši

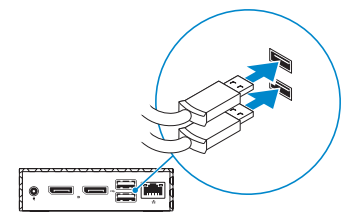

4 Connect the display and press the power button

Podłącz wyświetlacz i naciśnij przycisk zasilania

Conectați afișajul și apăsați pe butonul de alimentare

Pripojte displej a stlačte tlačidlo napájania

Připojení napájecího adaptéru a stisknutí tlačítka napájení

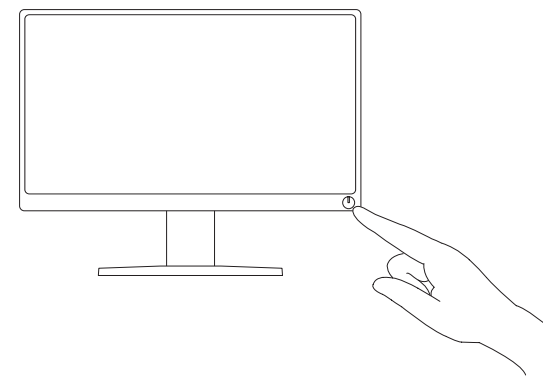
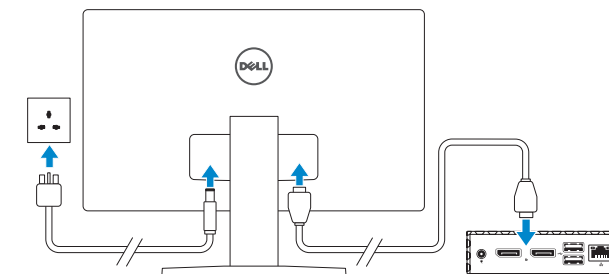

5 Connect the power cable and press the power button

Podłącz kabel zasilający i naciśnij przycisk zasilania

Conectați cablul de alimentare și apăsați pe butonul de alimentare

Pripojte napájací kábel a stlačte tlačidlo napájania

Připojení napájecího kabelu a stisknutí tlačítka napájení

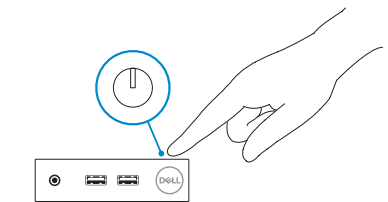
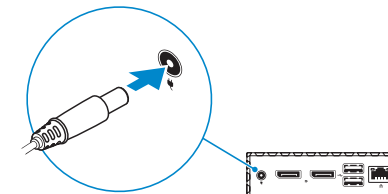

Product support and manuals

Pomoc technická dotýčajúca produktu i instrukcie obsluhy
Asistență pentru produs și manuale
Podpora produktov a príručky
Podpora a příručky k produktům

Contact Dell

Kontakt z firmą Dell | Contactați Dell
Kontaktovať firmu Dell | Obráťte se na společnost Dell.

Regulatory and safety

Zgodność z normami i bezpieczeństwo | Reglementări și siguranță | Regulačné predpisy a bezpečnosť |
Soulad s předpisy a bezpečnost

Regulatory model

Formálne označenie modelu | Model de reglementare
Regulačný model | Směrnicev model

Regulatory type

Formálne označenie typu | Tip de reglementare
Regulačný typ | Směrnicev typ

Computer model

Model počítača | Model de computer
Model počítače | Model počítače

[Dell.com/support](https://www.dell.com/support)

[Dell.com/support/manuals](https://www.dell.com/support/manuals)

[Dell.com/contactdell](https://www.dell.com/contactdell)

[Dell.com/regulatory_compliance](https://www.dell.com/regulatory_compliance)

N10D

N10D001

Wyse 3040

Features

Funkcje | Caracteristici | Funkcie | Vlastnosti

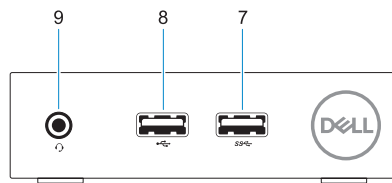
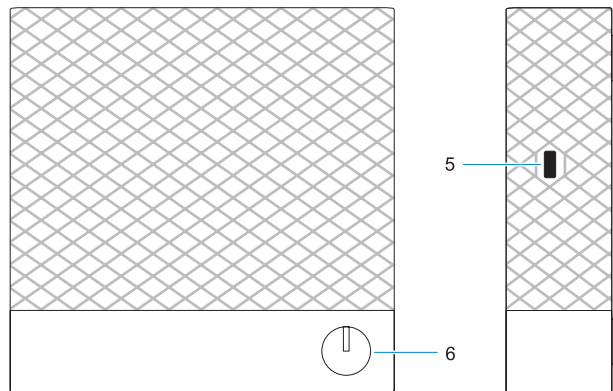
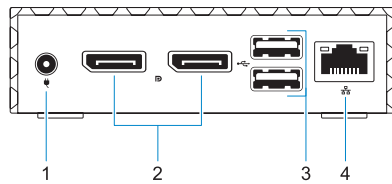

1. +5V Power adapter input
2. DisplayPort (2x)
3. USB 2.0 port (2x)
4. Network port, 10/100/1000 Base-T
5. Lock receptacle
6. Power on/off button and light

7. USB 3.0 port
8. USB 2.0 port
9. Universal headset jack

1. Vstup na napájecí adaptér 5V
2. Port DisplayPort (2x)
3. Port USB 2.0 (2x)
4. Síťový port, 10/100/1000 Base-T
5. Otvor na zámok
6. Vypínač a kontrolka

7. Port USB 3.0
8. Port USB 2.0

9. Univerzálny konektor na náhlavní soupravu

1. Wejście zasilacza +5V
2. DisplayPort (2)
3. Porty USB 2.0 (2)
4. Złącze sieciowe, 10/100/1000 Base-T
5. Gniazdo blokady
6. Włącznik/wyłącznik i lampka

7. Port USB 3.0
8. Port USB 2.0
9. Uniwersalne gniazdo słuchawkowe

1. Vstup napájecího adaptéru +5V
2. Port DisplayPort (2x)
3. Port USB 2.0 (2x)
4. Síťový port, 10/100/1000 Base-T
5. Zásuvka zámku
6. Tlačítko a indikátor vypínače

7. Port USB 3.0
8. Port USB 2.0

9. Univerzální konektor typu Jack pro náhlavní soupravu

1. Intrare de 5 V pentru adaptorul de alimentare
2. 2 porturi DisplayPort
3. 2 porturi USB 2.0
4. Port de rețea 10/100/1.000 Base-T
5. Fantă de blocare
6. Buton și lumină de pornire/oprire

7. Port USB 3.0
8. Port USB 2.0
9. Conector universal pentru set de căști-microfon

Mounts

Mocowanie | Suporturi de montare | Držiaky | Montážní sady

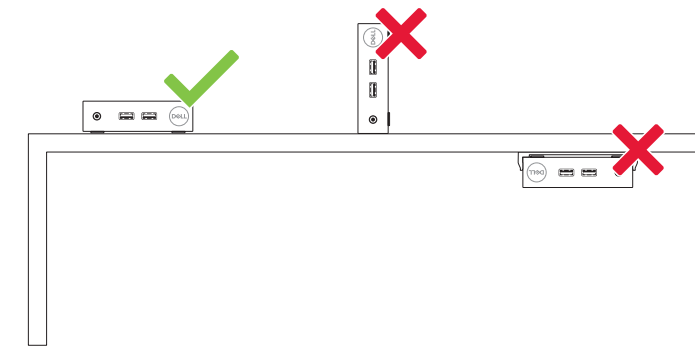

Printed in China.
2017-02