

User servicing manual

1. You can check where to buy replacement parts at <http://samsung.com>
2. Visit the part purchase site and enter the model code of your product to check the parts available for purchase. The model code is labelled on the outer side of your product.
 - You can check the model code and version on the barcode label at the bottom left of the product.
3. For replacement parts, make sure the part name matches that of the illustration in this manual.
 - User-serviceable parts are limited to handles (some models only), gaskets, drawers, and hinges.

NOTE

Following the repair by a non-authorized service provider, self-repair or non-professional repair of the product, Samsung is not liable for any damage to the product, any injury or any other product safety issue caused by any attempt to repair the product which does not carefully follow these repair and maintenance instructions. Any damage to the product caused by an attempt to repair the product by any person other than a Samsung certified service provider will not be covered by the warranty.

CAUTION

- The part name listed on the site may differ from that in this manual. Please make sure you choose the right part name.
- Replacing hinges requires extreme caution because it involves detaching the door.
- Be sure to wear safety gloves while making repairs.

The actual image and provided parts of the refrigerator may differ, depending on the model and the country.

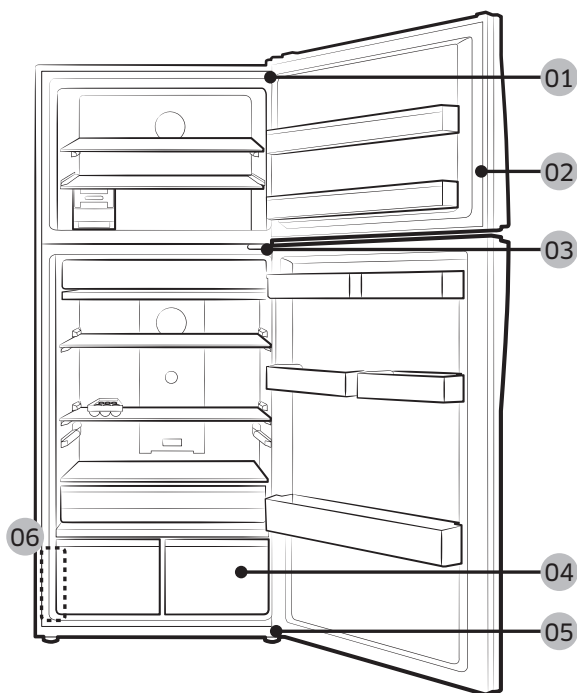

- 01** Hinge Up
- 03** Hinge Mid
- 05** Hinge Low

- 02** Gasket
- 04** Drawer
- 06** Barcode label

Handle replacement

CAUTION

- When replacing the door handle, take care not to scratch the front of the door.
- Firmly press the handles at the supports. Make sure there is no gap between the supports and the door.
- Tightly fasten the screws when attaching the handle.
- Check that the handle is firmly attached before using the product.

To detach the handles

NOTE

This procedure applies to both the fridge and freezer compartment.



Pull out the handle and hit the handle vertically. When the handle is released from the lock. To pull the handle toward you. (Refer to the picture)



CAUTION

- Be careful not to scratch.
- When disassembling, make sure the unit turned off if you want to assembly follow the reverse order.

Gasket replacement

CAUTION

Make sure you firmly attach the gasket. Otherwise, cold air from the refrigerator may leak.

To remove the gasket



1. Pull the 4 corners of gasket Fre & Ref.

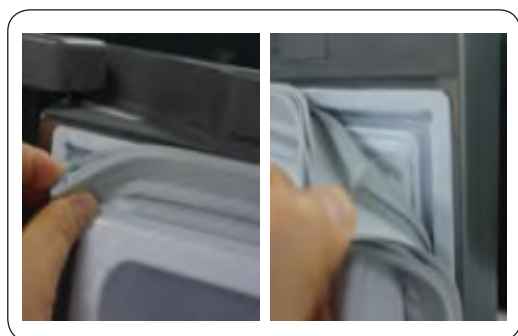

2. Pull the center of gasket.

To replace the gasket

Attach a new gasket to the refrigerator door. Make sure there is no gap between the new gasket and the door.

Drawer replacement

CAUTION

Check that the drawer is inserted properly into the rail during assembly.

To remove the drawer



Remove the drawer by pulling the roller part and lifting it up.

To reattach the drawers

Reattaching the drawers follows the reverse order of their respective removal steps.

Hinge replacement

To replace the hinges, you must remove the doors first.

CAUTION

- When removing the doors, take extreme caution because the doors are heavy.
- Before replacing the hinges, put a soft pad such as cardboard on the floor to prevent scratches on the door when you place the doors down.
- As the hinges must be handled carefully and replaced by two or more persons, we recommend you to call for professional technical service.
- If you remove the hinge without holding the door, the door may fall and cause injury.
- Ensure that the shaft is firmly tightened on the hinge.
- Check that the hinge is firmly attached to the cabinet.
- Make sure the wire connectors are connected properly.
- Be careful not to damage the wires when fastening the top cover.

WARNING

- Tilting/laying the refrigerator requires a minimum of 2 people.
- Disconnect the power cord before reversing the doors.

Tools required (not provided)

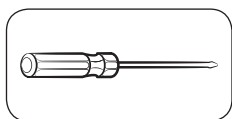

Phillips screwdriver

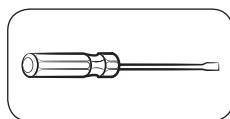

Flat-head screwdriver



11 mm spanner

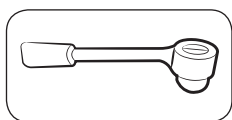

10 mm socket wrench

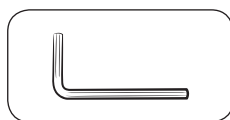

Allen wrench (5 mm)

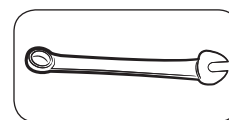

10 mm spanner

Reversing the door

Hinge Up

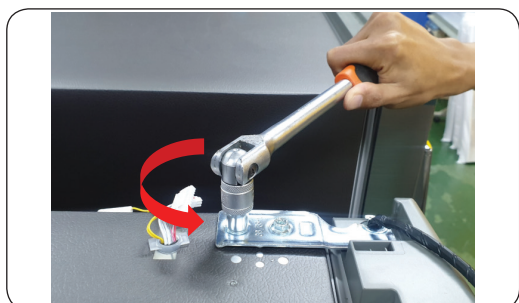
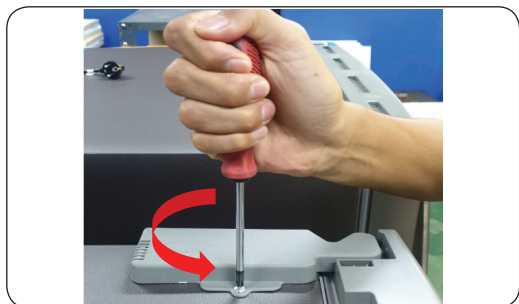

1. Remove screw 1 ea Cover hinge with the (+) screwdriver and Open.

2. Pull the hooks and lift Cover hinge.

3. Disconnect the wire connector on the hinge up.

⚠ CAUTION

Be sure to unplug the power cord before performing the operation above.

4. Remove the 2 hex bolts that hold the hinge on the top of the refrigerator with the 10mm socket wrench.

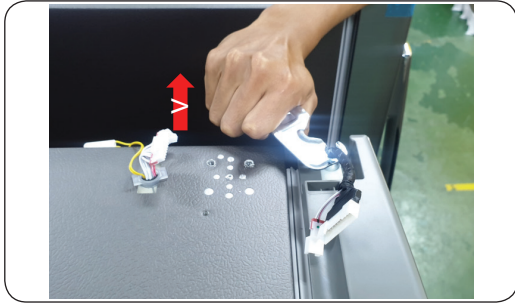

5. Remove Hinge up R/L.



6. Remove Door.

⚠ CAUTION

Must working more than 2 people. One person grab the door to prevent falling door.

Hinge Mid

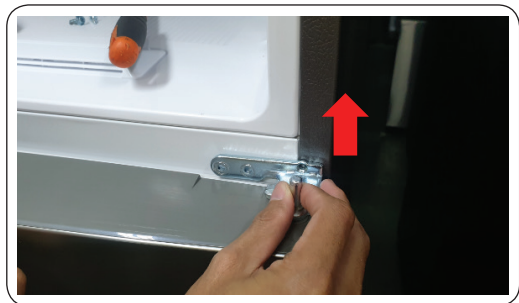

1. Remove the 2 hex bolts that hold the hinge with the 8 mm socket Wrench or using (+) screwdriver.

2. Remove the screw 1 ea the hinge With (+) screwdriver.

3. Diassembly hinge mid from door ref up.

⚠ CAUTION

- Must working more than 2 people.
- Be sure to unplug the power cord before performing the operation above.

Hinge Low

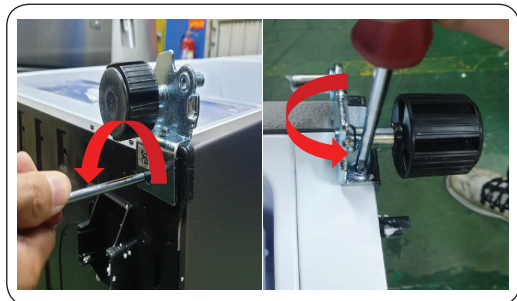
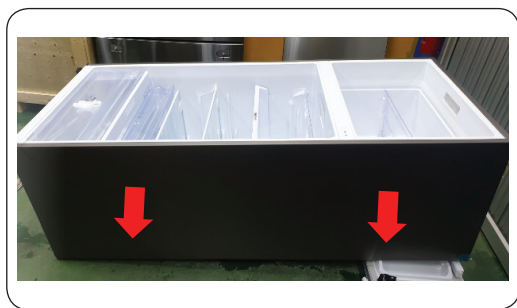

1. Lay down product (Refer picture).

CAUTION

- Must to a pad underneath to protect the back of the product from being damaged.
- Must working more than 2 people.
- Be sure to unplug the power cord before performing the operation above.

2. Remove the 3 hex bolts that hold the hinge with the 8 mm socket Wrench or using (+) screwdriver.

3. Remove Hinge Low.

4. Reassemble in the opposite order of disassembly after replacing the top, middle, and/or bottom hinge.

CAUTION

- Make sure the wire connectors are connected properly.
- Be careful not to damage the wires when fastening the top cover

Guide de réparation

1. Vous pouvez trouver où acheter des pièces de rechange sur <http://samsung.com>.
2. Visitez le site d'achat de pièces et saisissez le code du modèle de votre produit pour vérifier les pièces disponibles à l'achat. Le code du modèle est affiché sur le côté extérieur de votre produit.
 - Vous pouvez vérifier le code et la version du modèle sur l'étiquette du code à barres situé en bas à gauche du produit.
3. Pour les pièces de rechange, assurez-vous que le nom de la pièce correspond à celui de l'illustration figurant dans ce manuel.
 - Les pièces remplaçables par l'utilisateur sont limitées aux poignées (certains modèles uniquement), aux joints, aux tiroirs et aux charnières.

REMARQUE

Suite à une réparation par un fournisseur de service non autorisé, une réparation par l'utilisateur ou une réparation par une personne non professionnelle du produit, Samsung ne peut être tenu pour responsable de tout dommage subi par le produit, de toute blessure ou de tout autre problème de sécurité lié au produit et découlant d'une tentative de réparation du produit ne respectant pas scrupuleusement les présentes consignes de réparation et de maintenance. Tout dommage subi par le produit et provoqué par une tentative de réparation par une personne autre qu'un fournisseur de service certifié par Samsung ne sera pas couvert par la garantie.

ATTENTION

- Le nom de la pièce figurant sur le site peut être différent de celui figurant dans ce manuel. Assurez-vous de sélectionner le nom de pièce approprié.
- Le remplacement des charnières requiert une extrême prudence car cela implique la dépose de la porte.
- Veillez à porter des gants de sécurité lorsque vous effectuez des réparations.

L'apparence réelle et les pièces fournies avec le réfrigérateur peuvent varier en fonction du modèle et du pays.

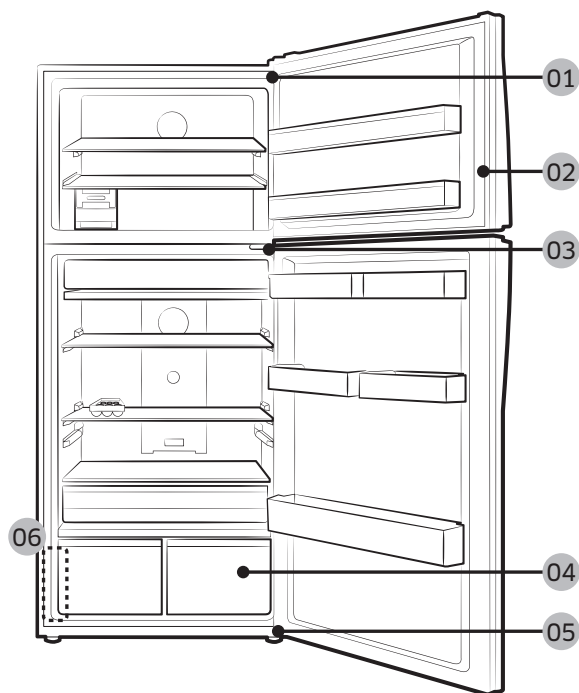

01 Charnière supérieure

03 Charnière centrale

05 Charnière inférieure

02 Joint

04 Tiroir

06 Étiquette du code à barres

Remplacement de la poignée

ATTENTION

- Lorsque vous remplacez la poignée de la porte, veillez à ne pas érafler la partie avant de la porte.
- Pressez fermement les poignées sur les supports. Assurez-vous qu'il n'y ait pas d'espace entre les supports et la porte.
- Serrez fermement les vis lors du montage de la poignée.
- Vérifiez que la poignée est correctement fixée avant d'utiliser le produit.

Pour détacher les poignées

REMARQUE

Cette procédure s'applique à la fois aux compartiments du réfrigérateur et du congélateur.

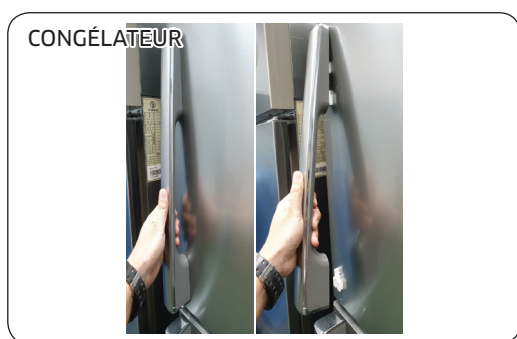

Tirez la poignée vers l'extérieur et tapez-la à la verticale. Une fois la poignée dégagée du système de verrouillage, tirez la poignée vers vous (reportez-vous à l'image).

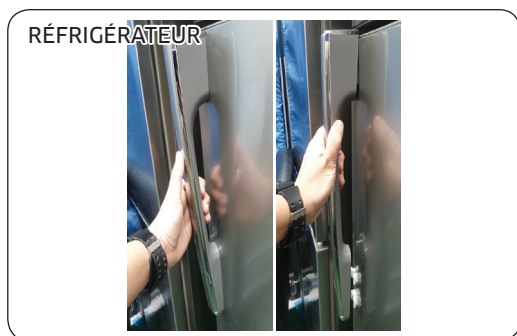

ATTENTION

- Faites attention à ne rien rayer.
- Lors du démontage, assurez-vous que l'appareil est hors tension. Pour l'assemblage, effectuez les mêmes étapes, mais dans le sens inverse.

Remplacement du joint

⚠ ATTENTION

Veillez à fixer correctement le joint. Sinon, l'air froid risque de s'échapper du réfrigérateur.

Retrait du joint

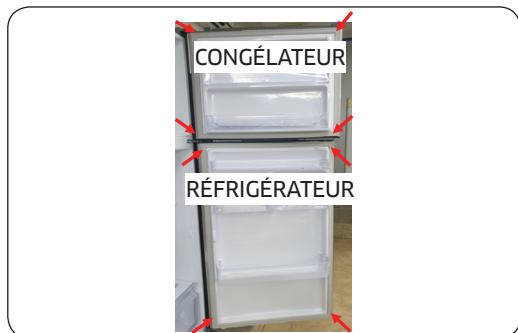

1. Tirez les 4 coins du joint sur le réfrigérateur et le congélateur.

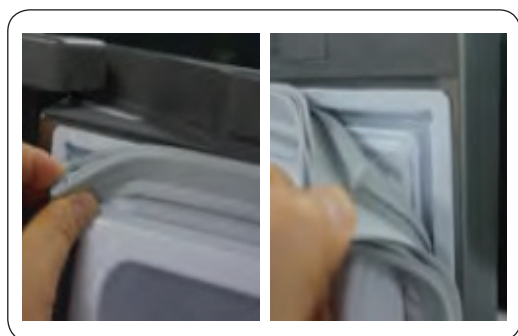

2. Tirez le centre du joint.

Remplacement du joint

Fixez un joint neuf à la porte du réfrigérateur. Assurez-vous qu'il n'y ait pas d'espace entre le nouveau joint et la porte.

Remplacement du tiroir

ATTENTION

Vérifiez que le tiroir est correctement inséré dans le rail durant l'assemblage.

Retrait du tiroir



Retirez le tiroir en tirant la partie à roulettes et en la soulevant.

Réinstallation des tiroirs

Pour réinstaller les tiroirs, suivez la procédure dans le sens inverse de leur retrait.

Remplacement de la charnière

Pour remplacer les charnières, vous devez commencer par retirer les portes.

ATTENTION

- Lorsque vous retirez les portes, faites preuve de prudence car elles sont lourdes.
- Avant de remplacer les charnières, placez un objet doux comme du carton sur le sol pour éviter de rayer les portes lors de leur retrait.
- Étant donné que les charnières doivent être manipulées avec précaution et remontées par deux personnes ou plus, nous vous recommandons de faire appel à un service technique professionnel.
- Si vous retirez la charnière sans tenir la porte, cette dernière risque de tomber et de provoquer des blessures.
- Vérifiez que l'arbre est correctement serré sur la charnière.
- Vérifiez que la charnière est correctement fixée à la caisse.
- Assurez-vous que les connecteurs de câble sont correctement branchés.
- Veillez à ne pas endommager les câbles lorsque vous serrez le cache supérieur.

AVERTISSEMENT

- L'inclinaison/installation du réfrigérateur nécessite l'intervention de 2 personnes minimum.
- Débranchez le cordon d'alimentation avant d'inverser les portes.

Outils requis (non fournis)

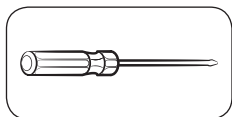

Tournevis cruciforme

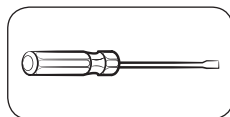

Tournevis à tête plate



Clé de 11 mm

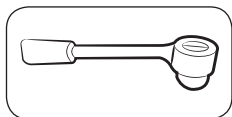

Clé à douille de 10 mm

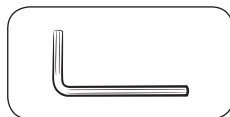

Clé hexagonale (5 mm)



Clé de 10 mm

Inversion de la porte

Charnière supérieure

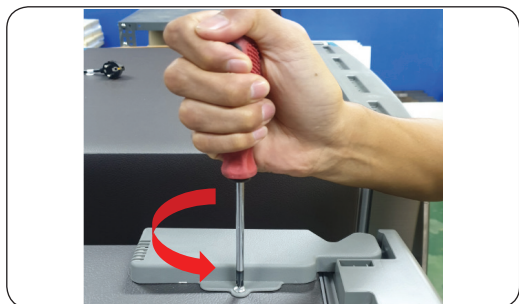

1. Retirez la vis sur le cache de la charnière à l'aide d'un tournevis cruciforme (+) et ouvrez.

2. Tirez sur les crochets et soulevez le cache de la charnière.

3. Débranchez le connecteur de câble sur la charnière supérieure.

ATTENTION

Assurez-vous de débrancher le cordon d'alimentation avant d'effectuer l'opération ci-dessus.

4. Retirez les 2 boulons hexagonaux qui fixent la charnière en haut du réfrigérateur à l'aide de la clé à douille de 10 mm.



5. Retirez la charnière supérieure D/G.



6. Retirez la porte.

⚠ ATTENTION

L'intervention nécessite plus de 2 personnes.
Une personne doit tenir la porte pour éviter que cette dernière ne tombe.

Charnière centrale

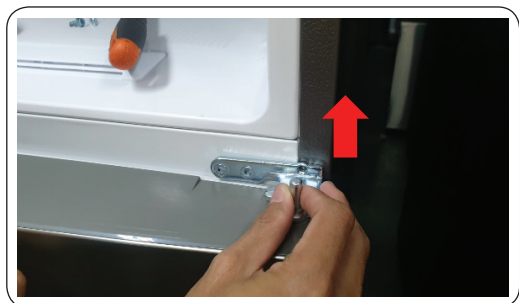

1. À l'aide de la clé à douille de 8 mm ou d'un tournevis cruciforme (+), retirez les 2 boulons hexagonaux qui maintiennent la charnière en place.

2. Retirez la vis sur la charnière à l'aide d'un tournevis cruciforme (+).

3. Démontez la charnière centrale en haut de la porte du réfrigérateur.

⚠ ATTENTION

- L'intervention nécessite plus de 2 personnes.
- Assurez-vous de débrancher le cordon d'alimentation avant d'effectuer l'opération ci-dessus.

Charnière inférieure

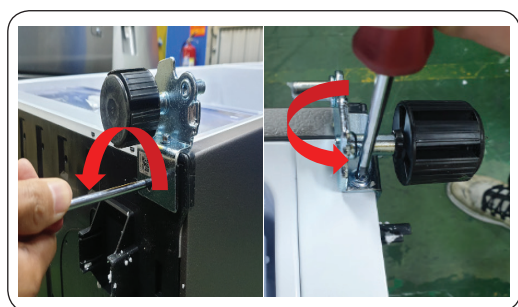
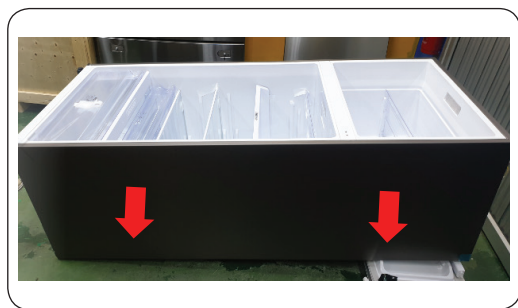

1. Allongez l'appareil sur le sol (reportez-vous à l'image).

⚠ ATTENTION

- Vous devez placer une protection en dessous pour éviter d'endommager l'arrière de l'appareil.
- L'intervention nécessite plus de 2 personnes.
- Assurez-vous de débrancher le cordon d'alimentation avant d'effectuer l'opération ci-dessus.

2. À l'aide de la clé à douille de 8 mm ou d'un tournevis cruciforme (+), retirez les 3 boulons hexagonaux qui maintiennent la charnière en place.

3. Retirez la charnière inférieure.

4. Remontez en suivant la procédure de démontage dans le sens inverse après avoir remplacé les charnières supérieure, centrale et inférieure.

⚠ ATTENTION

- Assurez-vous que les connecteurs de câble sont correctement branchés.
- Veillez à ne pas endommager les câbles lorsque vous serrez le cache supérieur.

Manuale di manutenzione dell'utente

1. Per acquistare eventuali ricambi vedere <http://samsung.com>
2. Visita il sito web per l'acquisto dei ricambi e digita il codice del prodotto per verificare i ricambi disponibili all'acquisto. Il codice è stampigliato sull'esterno del prodotto.
 - È possibile verificare il codice e la versione sul codice a barre stampato sull'etichetta posta in basso a sinistra del prodotto.
3. Per i ricambi, accertarsi che il nome del ricambio corrisponda a quello dell'illustrazione in questo manuale.
 - I ricambi gestibili autonomamente dall'utente sono le maniglie (solo alcuni modelli), le guarnizioni, i cassette e le cerniere.

NOTA

Per riparazioni eseguite da personale non autorizzato, riparazioni in autonomia o non professionali del prodotto, Samsung non potrà essere ritenuta responsabile per eventuali danni al prodotto, lesioni a persone o altri difetti del prodotto causati da un tentativo impreciso di riparazione che non abbia seguito scrupolosamente le istruzioni previste per la manutenzione e riparazione del prodotto. Eventuali danni al prodotto causati da un tentativo di riparazione del prodotto da parte di personale diverso da riparatori certificati Samsung non sarà coperto da garanzia.

ATTENZIONE

- Il nome del ricambio elencato nel sito può differire da quello riportato in questo manuale. Accertarsi di selezionare il ricambio corretto.
- La sostituzione delle cerniere richiede estrema attenzione poiché comporta il distacco della porta.
- Per effettuare la riparazione indossare i guanti protettivi.

Le immagini effettive e le parti dei componenti forniti del frigorifero possono variare in base al modello ed al paese di acquisto.

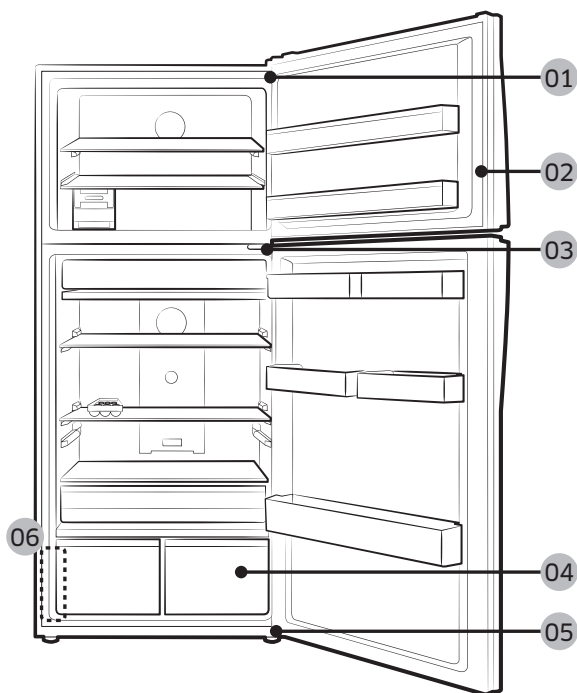

01 Cerniera superiore

03 Cerniera centrale

05 Cerniera inferiore

02 Guarnizione

04 Cassetto

06 Etichetta con codice a barre

Sostituzione della maniglia

ATTENZIONE

- Durante la sostituzione delle maniglia degli sportelli, prestare attenzione a non graffiare il frontale della porta.
- Premere saldamente le maniglie sui supporti. Accertarsi che non vi sia spazio tra i supporti delle maniglie e la porta.
- Nel fissaggio delle maniglie, serrare con forza le viti.
- Prima di usare il prodotto verificare che la maniglia sia fissata saldamente.

Per staccare le maniglie

NOTA

Questa procedura si applica sia ai compartimenti del frigo sia a quelli del freezer.



Tirare la maniglia e inclinarla verticalmente. Una volta sganciata la maniglia. Tirare la maniglia a sé (vedi illustrazione).



ATTENZIONE

- Prestare attenzione a non graffiarla.
- Durante lo smontaggio, accertarsi che l'unità sia spenta; per rimontarla seguire la procedura in ordine inverso.

Sostituzione della guarnizione

ATTENZIONE

Accertarsi di fissare saldamente la guarnizione. In caso contrario, dal frigorifero potrebbe fuoriuscire aria fredda.

Per rimuovere la guarnizione



1. Estrarre i quattro angoli delle guarnizioni del frigorifero e del freezer.

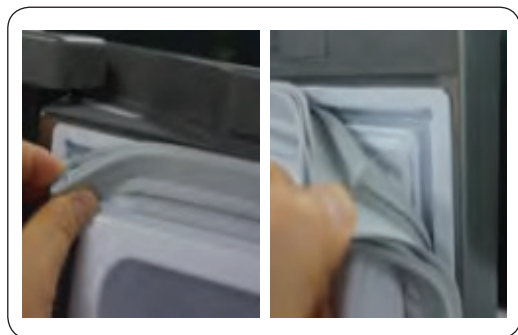

2. Estrarre il centro della guarnizione.

Sostituire la guarnizione

Montare la nuova guarnizione alla porta. Accertarsi che non vi sia spazio tra la nuova guarnizione e la porta.

Sostituire un cassetto

ATTENZIONE

Verificare che il cassetto sia correttamente inserito nella guida durante il montaggio.

Per rimuovere il cassetto



Estrarre il cassetto tirandolo verso di sé e sollevandolo leggermente verso l'alto.

Per rimontare i cassetti

Rimontare i cassetti seguendo l'ordine contrario seguito per la rimozione.

Sostituzione delle cerniere

Per sostituire le cerniere, rimuovere prima la porta.

ATTENZIONE

- Durante la rimozione delle porte, prestare estrema attenzione poiché sono pesanti.
- Prima di sostituire le cerniere, appoggiare qualcosa di morbido o del cartone sul pavimento per evitare di graffiare la porta nell'appoggiarla.
- Poiché le cerniere devono essere maneggiate con attenzione e sostituite da due o più persone, si consiglia di chiamare un servizio di assistenza professionale.
- Rimuovendo la cerniera senza trattenere la porta, la porta potrebbe cadere e ferire qualcuno.
- Accertarsi che il perno sia saldamente fissato alla cerniera.
- Verificare che la cerniera sia fissata saldamente all'armadio.
- Assicurarsi che i connettori siano collegati correttamente.
- Prestare attenzione a non danneggiare i fili elettrici nel fissare il coperchio superiore.

AVVERTENZA

- L'inclinazione/distensione del frigorifero richiede l'intervento minimo di due persone.
- Scollegare il cavo di alimentazione prima di invertire le porte.

Strumenti necessari (non forniti)

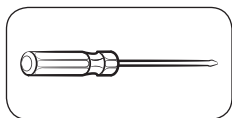

Cacciavite a croce

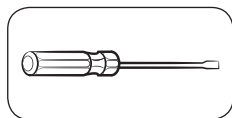

Cacciavite piatto



Chiave inglese da 11 mm

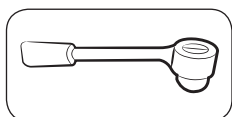

Chiave a bussola da 10 mm

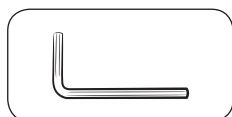

Chiave a brugola (5 mm)



Chiave inglese da 10 mm

Inversione della porta

Cerniera superiore

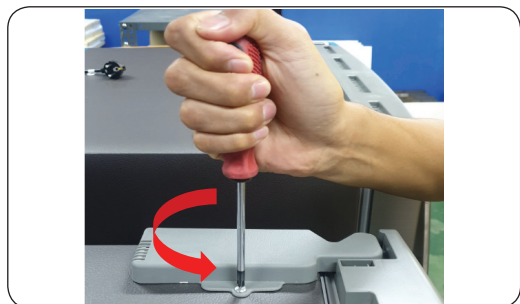

1. Rimuovere la vite 1 ea del coperchio della cerniera con un cacciavite a croce (+) ed aprire.

2. Tirare i fermi e sollevare il coperchio della cerniera.

3. Scollegare il connettore della porta frigo.

⚠ ATTENZIONE

Accertarsi di scollegare il cavo di alimentazione prima di eseguire l'operazione sopra.

4. Rimuovere i due dadi esagonali che trattengono la cerniera nella parte superiore del frigorifero con una chiave da 10 mm.



5. Rimuovere la cerniera S/D.



6. Rimuovere la porta.

⚠ ATTENZIONE

Per effettuare l'operazione è necessario l'intervento di due persone. Una persona dovrà afferrare la porta per evitarne la caduta.

Cerniera centrale

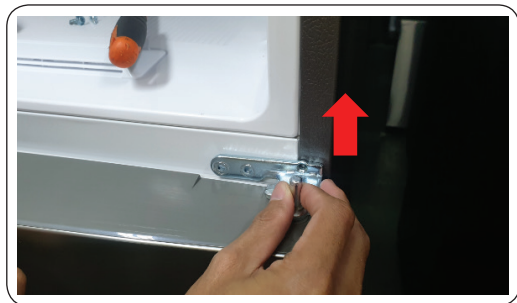

1. Rimuovere i due dadi esagonali che trattengono la cerniera con una chiave da 8 mm o usando un cacciavite a croce (+).

2. Rimuovere la vite 1 ea dalla cerniera con un cacciavite a croce (+).

3. Separare la cerniera centrale dalla porta.

⚠ ATTENZIONE

- Per effettuare l'operazione è necessario l'intervento di due persone.
- Accertarsi di scollegare il cavo di alimentazione prima di eseguire l'operazione sopra.

Cerniera inferiore

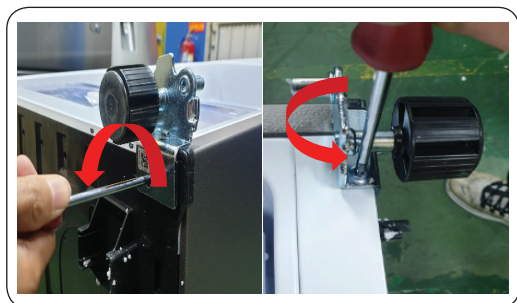
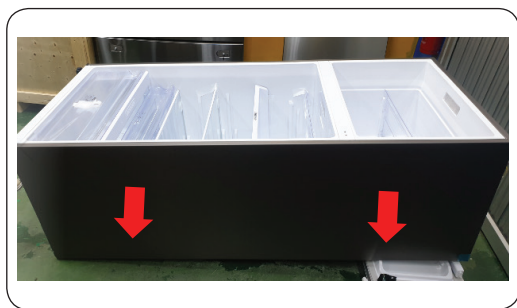

1. Sdraiare l'apparecchio (vedi illustrazione).

⚠ ATTENZIONE

- Sdraiare l'apparecchio su un panno morbido in modo da proteggerlo da eventuali danni.
 - Per effettuare l'operazione è necessario l'intervento di due persone.
 - Accertarsi di scollegare il cavo di alimentazione prima di eseguire l'operazione sopra.
2. Rimuovere i tre dadi esagonali che trattengono la cerniera con una chiave a bussola da 8 mm o usando un cacciavite a croce (+).

3. Rimuovere la cerniera inferiore.

4. Rimontare seguendo l'ordine opposto dopo aver sostituito le cerniere superiore, centrale ed/o inferiore.

⚠ ATTENZIONE

- Assicurarsi che i connettori siano collegati correttamente.
- Prestare attenzione a non danneggiare i fili elettrici nel fissare il coperchio superiore.

Servicehandbuch für Benutzer

1. Auf <http://samsung.com> erfahren Sie, wo Sie Ersatzteile kaufen können.
2. Besuchen Sie die Website, wenn Sie Ersatzteile kaufen möchten. Geben Sie dort den Modellcode Ihres Geräts ein, um zu prüfen, welche Ersatzteile zum Kauf angeboten werden. Den Modellcode finden Sie auf einem Aufkleber, der außen an Ihrem Gerät angebracht ist.
 - Sie können den Modellcode und die Version auch von dem Aufkleber mit dem Strichcode unten links am Gerät ablesen.
3. Vergewissern Sie sich bei Ersatzteilen, dass die Bezeichnung des Ersatzteils mit der Abbildung in diesem Handbuch übereinstimmt.
 - Nur Griffe (einige Modelle), Dichtungen, Auszüge und Scharniere können vom Benutzer selbst gewartet werden.

HINWEIS

Nach einer etwaigen Reparatur durch einen anderen als einen offiziellen Dienstleister, nach einer Selbstreparatur und nach einer nicht fachgerechten Reparatur des Geräts haftet Samsung nicht für Schäden am Gerät, für Verletzungen und andere Probleme mit der Gerätesicherheit, die durch einen Reparaturversuch verursacht werden, bei dem diese Reparatur- und Wartungsanweisungen nicht sorgfältig beachtet werden. Schäden am Gerät, die durch einen Reparaturversuch durch einen anderen als einen von Samsung zertifizierten Dienstleister verursacht wurden, sind durch die Garantie nicht abgedeckt.

VORSICHT

- Die auf der Website genannte Bezeichnung des Ersatzteils kann von der in diesem Handbuch genannten abweichen. Bitte stellen Sie sicher, dass Sie die richtige Bezeichnung des Ersatzteils wählen.
- Beim Auswechseln der Scharniere ist mit äußerster Vorsicht vorzugehen, da bei dieser Arbeit die Tür abgenommen werden muss.
- Tragen Sie bei Reparaturen unbedingt Schutzhandschuhe.

Das tatsächliche Aussehen und die mitgelieferten Teile der Kühl-/Gefrierkombination können sich je nach Modell und Land unterscheiden.

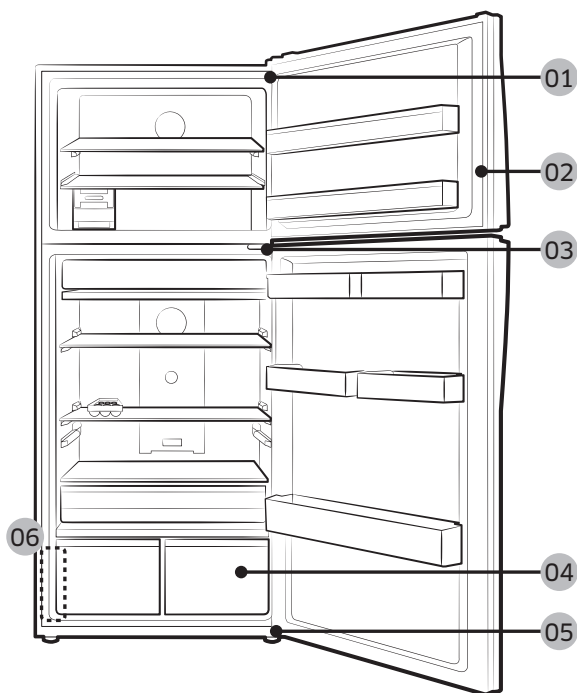

01 Oberes Scharnier

03 Mittleres Scharnier

05 Unteres Scharnier

02 Dichtung

04 Auszug

06 Strichcode-Aufkleber

Austausch des Handgriffs

VORSICHT

- Achten Sie beim Auswechseln des Türgriffs darauf, die Vorderseite der Tür nicht zu zerkratzen.
- Drücken Sie die Griffe fest auf die Halterungen. Stellen Sie sicher, dass zwischen den Stützen und der Tür keine Lücke bleibt.
- Ziehen Sie die Schrauben beim Anbringen des Griffs fest an.
- Prüfen Sie vor Verwendung des Geräts, ob der Griff fest angebracht ist.

Befestigen der Griffe

HINWEIS

Dieses Verfahren gilt sowohl für das Kühl- als auch für das Gefrierabteil.



Ziehen Sie den Griff heraus und halten Sie ihn senkrecht. Wenn der Griff aus der Halterung gelöst wurde. Ziehen Sie den Griff zu Ihnen (siehe Bild).



VORSICHT

- Achten Sie darauf, die Oberfläche nicht zu zerkratzen.
- Stellen Sie bei der Demontage sicher, dass das Gerät ausgeschaltet ist. Gehen Sie beim Zusammenbauen in umgekehrter Reihenfolge vor.

Austausch der Dichtung

⚠ VORSICHT

Achten Sie darauf, dass Sie die Dichtung sicher befestigen. Andernfalls kann kalte Luft aus dem Kühlschrank austreten.

So bauen Sie die Dichtung aus

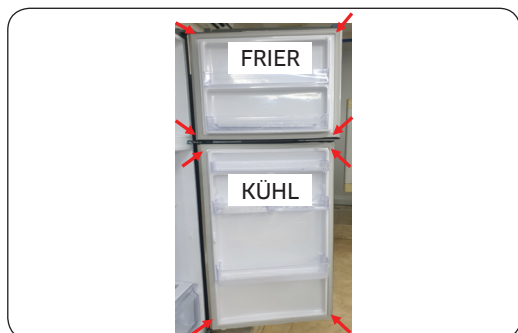

1. Ziehen Sie an den vier Ecken der Dichtung

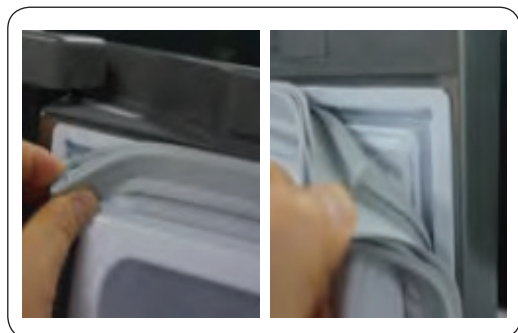

2. Ziehen Sie in der Mitte an der Dichtung.

So bauen Sie die neue Dichtung ein

Bringen Sie eine neue Dichtung an der Kühlschranktür an. Achten Sie darauf, dass zwischen der neuen Dichtung und der Tür keine Lücke bleibt.

Austausch des Auszugs

⚠ VORSICHT

Stellen Sie sicher, dass der Auszug bei der Montage richtig in die Schiene eingesetzt wird.

Ausbauen des Auszugs



Ziehen Sie die Rollenvorrichtung ein wenig nach oben, um die Schubfächer herauszuziehen.

Einbauen des Auszugs

Gehen Sie beim Einbauen des Auszugs in der umgekehrten Reihenfolge wie beim Ausbauen vor.

Austauschen des Scharniers

Um die Scharniere auszutauschen, müssen Sie zuerst die Türen ausbauen.

VORSICHT

- Da die Türen schwer sind, ist beim Ausbauen der Türen äußerste Vorsicht geboten.
- Bevor Sie die Scharniere austauschen, legen Sie eine weiche Unterlage, z. B. ein Stück Pappe, auf den Boden. So verhindern Sie, dass die Türen zerkratzt werden, wenn Sie sie abstellen.
- Wir empfehlen Ihnen, einen professionellen technischen Dienstleister einzusetzen, da die Scharniere vorsichtig behandelt und von mindestens zwei Personen ausgetauscht werden müssen.
- Wenn Sie das Scharnier entfernen ohne die Tür zu festzuhalten, kann sie umfallen und Verletzungen verursachen.
- Stellen Sie sicher, dass der Scharnierbolzen fest mit dem Scharnier verbunden ist.
- Prüfen Sie, ob das Scharnier fest mit dem Kühlschrank verbunden ist.
- Stellen Sie sicher, dass die Kabelverbinder richtig angeschlossen sind.
- Achten Sie beim Befestigen der oberen Abdeckung darauf, die Kabel nicht zu beschädigen.

WARNUNG

- Zum Kippen/Hinlegen der Kühl-/Gefrierkombination sind mindestens 2 Personen erforderlich.
- Ziehen Sie das Netzkabel ab, bevor Sie die Türen tauschen.

Benötigte Werkzeuge (nicht mitgeliefert)

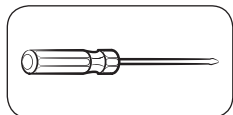

Kreuzschlitzschraubendreher

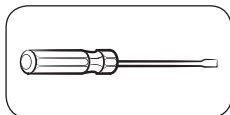

Schlitzschraubendreher



11 mm-Schlüssel

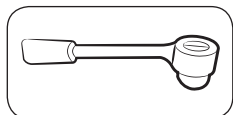

10 mm-Steckschlüssel

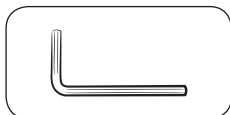

Inbusschlüssel (5 mm)

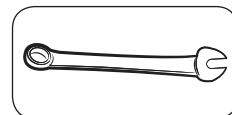

10 mm-Schlüssel

Wechseln des Türanschlags

Oberes Scharnier

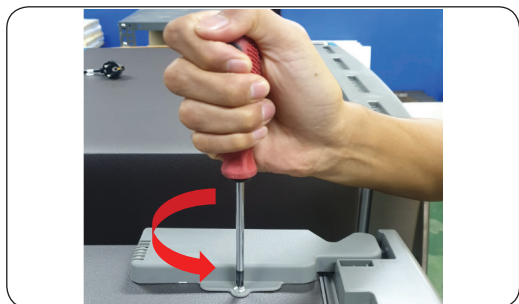

1. Entfernen Sie die eine (1) Schraube der Scharnierabdeckung mit einem Kreuzschlitzschraubendreher und öffnen Sie die Abdeckung.

2. Ziehen Sie an den Haken und ziehen Sie die Scharnierabdeckung nach oben.

3. Trennen Sie den Kabelverbinder am oberen Scharnier.

VORSICHT

Ziehen Sie auf jeden Fall das Netzkabel aus der Steckdose, bevor Sie den oben beschriebenen Vorgang durchführen.

4. Entfernen Sie mit dem 10mm-Steckschlüssel die zwei (2) Sechskantschrauben, die das Scharnier an der Oberseite der Kühl-/Gefrierkombination halten.

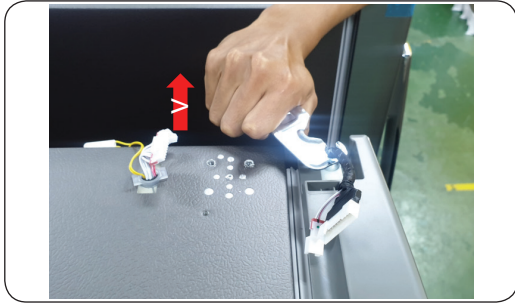

5. Entfernen Sie oben rechts und links das Scharnier.



6. Entfernen Sie die Tür.

⚠ VORSICHT

Erledigen Sie diese Arbeit zu zweit. Eine Person hält die Tür, damit sie nicht hinfällt.

Mittleres Scharnier

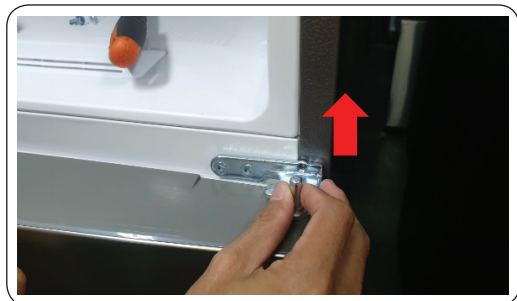

1. Entfernen Sie die drei (2) Sechskantschrauben, die das Scharnier halten, mit dem 8 mm-Steckschlüssel oder mit einem Kreuzschlitzschraubendreher.

2. Entfernen Sie die eine (1) Schraube des Scharniers mit einem Kreuzschlitzschraubendreher.

3. Bauen Sie das mittlere Scharnier aus (siehe oben).

VORSICHT

- Erledigen Sie diese Arbeit zu zweit.
- Ziehen Sie auf jeden Fall das Netzkabel aus der Steckdose, bevor Sie den oben beschriebenen Vorgang durchführen.

Unteres Scharnier

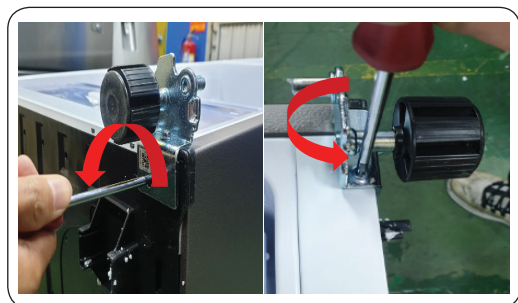
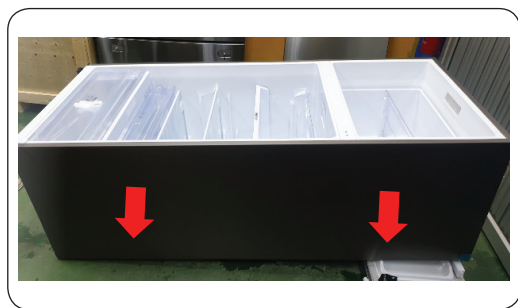

1. Legen Sie das Gerät vorsichtig hin (siehe Bild).

VORSICHT

- Legen Sie ein Polster darunter, damit die Rückseite des Geräts nicht beschädigt wird.
- Erledigen Sie diese Arbeit zu zweit.
- Ziehen Sie auf jeden Fall das Netzkabel aus der Steckdose, bevor Sie den oben beschriebenen Vorgang durchführen.

2. Entfernen Sie die drei (3) Sechskantschrauben, die das Scharnier halten, mit dem 8 mm-Steckschlüssel oder mit einem Kreuzschlitzschraubendreher.

3. Entfernen Sie das untere Scharnier.

4. Nach dem Austausch des oberen, mittleren und/oder unteren Scharniers können Sie sie in umgekehrter Reihenfolge wieder montieren.

VORSICHT

- Stellen Sie sicher, dass die Kabelverbinder richtig angeschlossen sind.
- Achten Sie beim Befestigen der oberen Abdeckung darauf, die Kabel nicht zu beschädigen.

Onderhoudshandleiding voor gebruikers

1. U kunt kijken waar u vervangende onderdelen kunt kopen via <http://samsung.com>
2. Ga naar de site voor het kopen van onderdelen en voer de modelcode van uw product in om de verkrijgbare onderdelen te zien. De modelcode staat op het etiket aan de buitenkant van uw product.
 - U kunt de modelcode en versie vinden op het etiket met de streepjescode linksonder op het product.
3. Zorg er bij vervangende onderdelen voor dat de naam van het onderdeel overeenkomt met die in de afbeelding in deze handleiding.
 - Onderdelen die door de gebruiker onderhouden kunnen worden, zijn beperkt tot handgrepen (alleen voor sommige modellen), pakkingen, laden en scharnieren.

OPMERKING

Na reparatie door een niet-geautoriseerde serviceprovider, zelfreparatie of niet-professionele reparatie van het product, is Samsung niet aansprakelijk voor schade aan het product, letsel of andere problemen met de productveiligheid als gevolg van een poging om het product te repareren waarbij deze reparatie- en onderhoudsinstructies niet zorgvuldig zijn opgevolgd. Eventuele schade aan het product die wordt veroorzaakt door een poging om het product te repareren door een andere persoon dan een door Samsung gecertificeerde serviceprovider, wordt niet gedekt door de garantie.

LET OP

- De op de site vermelde onderdeelnaam kan afwijken van die in deze handleiding. Zorg ervoor dat u de juiste onderdeelnaam kiest.
- Bij het vervangen van scharnieren moet u uiterst voorzichtig te werk gaan, omdat de deur moet worden verwijderd.
- Draag veiligheidshandschoenen bij het uitvoeren van reparaties.

Het werkelijke uiterlijk en de meegeleverde onderdelen van uw koelkast kunnen afwijken, afhankelijk van het model en het land.

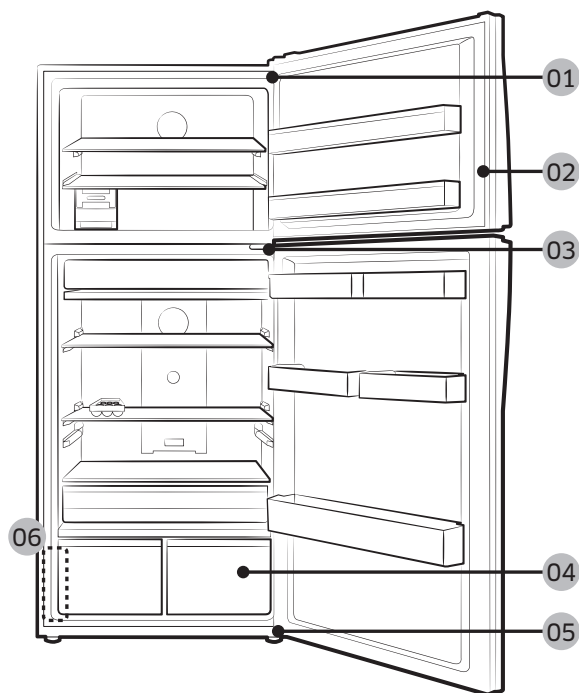

01 Bovenste scharnier

03 Midden scharnier

05 Onderste scharnier

02 Pakking

04 Lade

06 Etiket met streepjescode

Vervangen van handgrepen

⚠ LET OP

- Wees voorzichtig bij het vervangen van de handgreep op de deur om de voorkant van de deur niet te bekrassen.
- Druk de handgrepen stevig aan bij de steunen. Zorg ervoor dat er geen ruimte is tussen de steunen en de deur.
- Draai de schroeven stevig aan bij het bevestigen van de handgreep.
- Controleer of de handgreep stevig vastzit voordat u het product gebruikt.

De handgrepen verwijderen

📄 OPMERKING

Deze procedure is van toepassing op zowel de koelkast als het vriescompartiment.

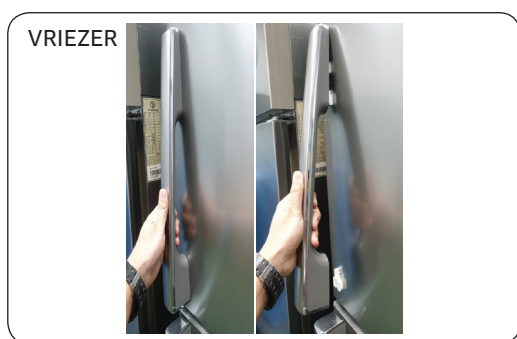

Trek de handgreep uit en houd de handgreep verticaal. Als de handgreep los is gemaakt van de grendel. Trek de handgreep naar u toe. (Raadpleeg de afbeelding)



⚠ LET OP

- Kijk uit dat u geen krassen aanbrengt.
- Zorg tijdens het demonteren dat de unit is uitgeschakeld als u in de omgekeerde volgorde wilt monteren.

Vervangen van pakkingen

⚠ LET OP

Zorg ervoor dat u de pakkingen stevig vastzet. Anders kan er koude lucht uit de koelkast lekken.

De pakking verwijderen



1. Trek aan de 4 hoeken van de pakking van de vriezer en koelkast.



2. Trek aan het midden van de pakking.

De pakking vervangen

Bevestig een nieuwe pakking aan de koelkastdeur. Zorg ervoor dat er geen ruimte is tussen de nieuwe pakking en de deur.

Vervangen van laden

⚠ LET OP

Controleer dat de lade op juiste wijze in de rail wordt geplaatst tijdens de montage.

De lade verwijderen



Verwijder de lade door het rolgedeelte naar voren te trekken en til het omhoog.

De laden opnieuw plaatsen

Bij het opnieuw plaatsen van de laden volgt u de omgekeerde volgorde van de desbetreffende stappen voor verwijdering.

Vervangen van scharnieren

Voor het vervangen van de scharnieren moet u eerst de deur verwijderen.

⚠ LET OP

- Ga bijzonder voorzichtig te werk bij het verwijderen van de deuren, want de deuren zijn zwaar.
- Plaats voordat u de scharnieren vervangt een zachte ondergrond zoals karton op de vloer om te voorkomen dat de deur bekrast wordt wanneer u deze neerzet.
- Aangezien de scharnieren zorgvuldig moeten worden behandeld en vervangen door twee of meer personen, raden we u aan de hulp van een professionele technische service in te roepen.
- Als u het scharnier verwijdert zonder de deur vast te houden, kan de deur vallen en verwondingen veroorzaken.
- Zorg ervoor dat de pen stevig is vastgezet op het scharnier.
- Controleer of het scharnier stevig vastzit op de kast.
- Zorg ervoor dat de kabelaansluitingen goed zijn aangesloten.
- Ga voorzichtig te werk om de kabels niet te beschadigen bij het bevestigen van de bovenkap.

⚠ WAARSCHUWING

- Het vereist minimaal 2 personen om de koelkast te kantelen of neer te leggen.
- Haal de stekker uit het stopcontact voordat u de deuren omkeert.

Vereist gereedschap (niet meegeleverd)

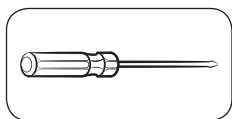

Kruiskopschroevendraaier

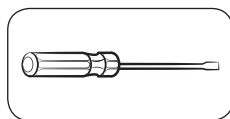

Platte schroevendraaier



steeksleutel van 11 mm

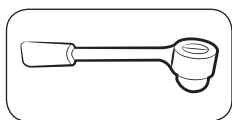

dopsleutel van 10 mm

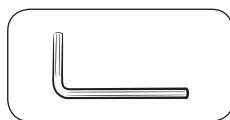

Inbussleutel (5 mm)



steeksleutel van 10 mm

De deur omkeren

Bovenste scharnier

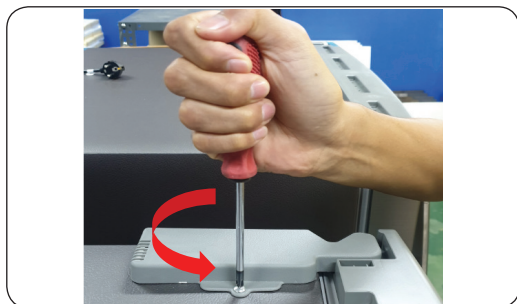

1. Verwijder schroef 1 van het paneelscharnier met de (+)-schroevendraaier en maak het open.

2. Trek de hakken en til de paneelscharnier op.

3. Maak de draadaansluitingen op de bovenste scharnier los.

⚠ LET OP

Zorg dat u de voedingskabel uittrekt voordat u bovenstaande handeling uitvoert.

4. Verwijder de 2 zeskantbouten die de scharnier bovenop de koelkast vasthouden met de 10 mm zeskantsleutel.

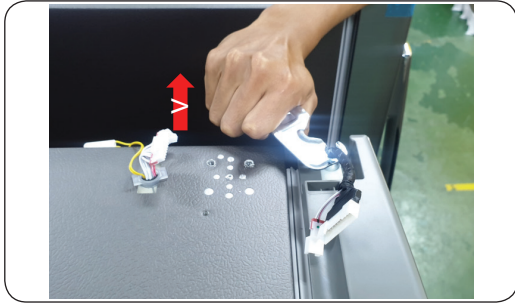

5. Verwijder scharnier rechts/linksboven.



6. Verwijder de deur.

⚠ LET OP

U moet dit met meer dan 2 personen uitvoeren. Eén persoon houdt de deur vast om te voorkomen dat de deur valt.

Midden scharnier

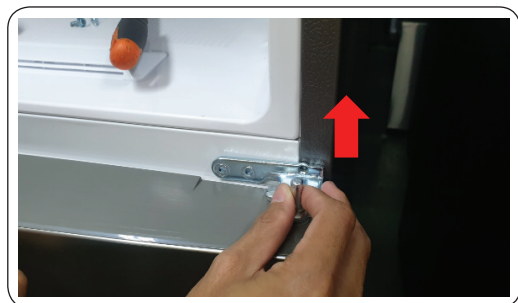

1. Verwijder de 2 zeskantbouten die de scharnier vasthouden, met de 8 mm dopsleutel of gebruik de (+)-schroevendraaier.

2. Verwijder schroef 1 van de scharnier met de (+)-schroevendraaier.

3. Demonteer de middelste scharnier van de bovenste koelkast deur.

LET OP

- U moet dit met meer dan 2 personen uitvoeren.
- Zorg dat u de voedingskabel uittrekt voordat u bovenstaande handeling uitvoert.

Onderste scharnier

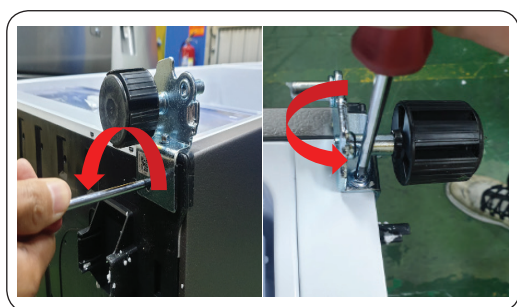
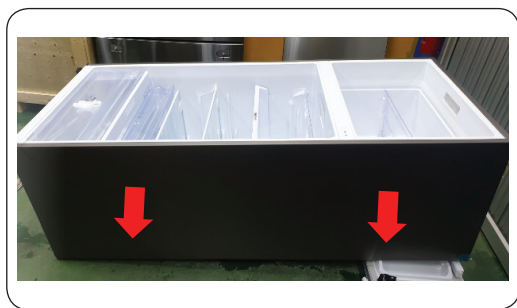

1. Leg het product neer (raadpleeg de afbeelding).

⚠ LET OP

- Om de achterkant van het product tegen beschadiging te beschermen, moet een doek eronder worden neergelegd.
- U moet dit met meer dan 2 personen uitvoeren.
- Zorg dat u de voedingskabel uittrekt voordat u bovenstaande handeling uitvoert.

2. Verwijder de 3 zeskantbouten die de scharnier vasthouden, met de 8 mm dopsleutel of gebruik de (+)-schroevendraaier.

3. Verwijder onderste scharnier.

4. Monteer in omgekeerde volgorde van het demonteren nadat het bovenste, middelste en/of onderste scharnier is vervangen.

⚠ LET OP

- Zorg ervoor dat de kabelaansluitingen goed zijn aangesloten.
- Ga voorzichtig te werk om de kabels niet te beschadigen bij het bevestigen van de bovenkap.

Manual de mantenimiento del usuario

1. Puede consultar dónde comprar las piezas de repuesto en <http://samsung.com>
2. Visite el sitio de compra de piezas e introduzca el código del modelo de su producto para consultar las piezas disponibles para compra. El código del modelo está en una etiqueta en la parte exterior de su producto.
 - Puede comprobar el código y la versión del modelo en la etiqueta del código de barras en la parte inferior izquierda del producto.
3. Para las piezas de repuesto, asegúrese de que el nombre de la pieza coincida con el de la ilustración de este manual.
 - Las piezas que el usuario puede reparar se limitan a los tiradores (solo en algunos modelos), las juntas, los cajones y las bisagras.

NOTA

Tras una reparación por parte de un proveedor de servicios no autorizado, una autoreparación o una reparación del producto por parte de una persona no profesional, Samsung no se hace responsable de ningún daño al producto, ninguna lesión o cualquier otro problema de seguridad del producto causado por cualquier intento de reparación del producto que no siga meticulosamente estas instrucciones de reparación y mantenimiento. Cualquier daño al producto causado por un intento de reparación por parte de cualquier persona que no sea un proveedor de servicios certificado de Samsung no estará cubierto por la garantía.

PRECAUCIÓN

- El nombre de la pieza que aparece en el sitio puede ser diferente del que aparece en este manual. Asegúrese de elegir el nombre de la pieza correcto.
- La sustitución de las bisagras requiere extrema precaución porque implica desmontar la puerta.
- Asegúrese de usar guantes de seguridad al hacer las reparaciones.

La imagen real y las piezas proporcionadas con el frigorífico pueden variar en función del modelo y del país.

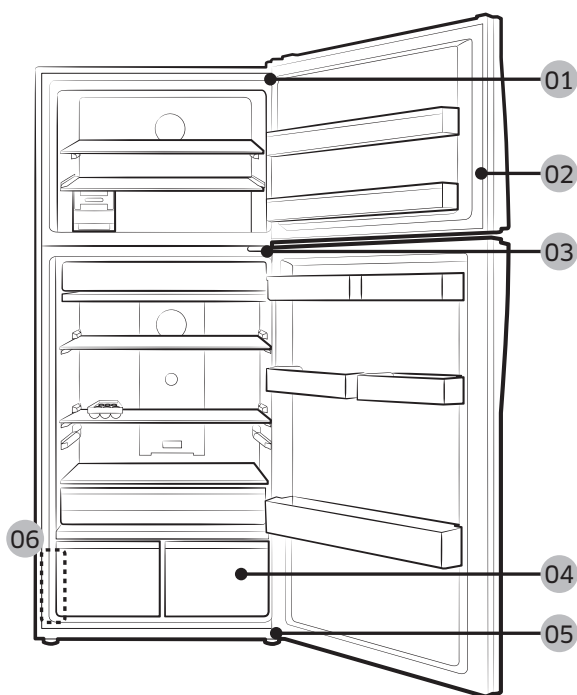

01 Bisagra superior

03 Bisagra central

05 Bisagra inferior

02 Junta

04 Cajón

06 Etiqueta de código de barras

Sustitución del tirador

PRECAUCIÓN

- Al sustituir el tirador de la puerta, tenga cuidado de no rayar la parte frontal de la puerta.
- Presione firmemente los tiradores en los soportes. Asegúrese de que no hay holguras entre los soportes y la puerta.
- Apriete bien los tornillos al fijar el tirador.
- Compruebe que el tirador está firmemente sujeto antes de usar el producto.

Desmontaje de los tiradores

NOTA

Este procedimiento se aplica tanto al compartimento del frigorífico como al del congelador.



Tire del tirador hacia fuera verticalmente. El tirador se suelta del bloqueo. Tire del tirador hacia usted (ver fotografía).

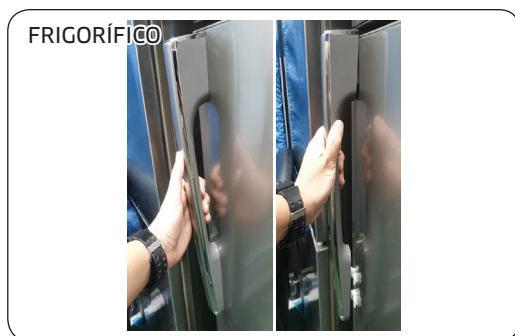

PRECAUCIÓN

- Tenga cuidado de no provocar arañazos.
- Cuando lo desmonte, asegúrese de que la unidad está desenchufada. Siga el orden inverso si desea montarlo.

Sustitución de la junta

⚠ PRECAUCIÓN

Asegúrese de que la junta queda firmemente colocada. De lo contrario, el aire frío del frigorífico puede filtrarse.

Retirar la junta



1. Tire de las 4 esquinas de la junta del frigorífico y de la del congelador.



2. Tire del centro de la junta.

Sustituir la junta

Ponga una junta nueva en la puerta del frigorífico. Asegúrese de que no hay holguras entre la nueva junta y la puerta.

Sustitución del cajón

PRECAUCIÓN

Compruebe que el cajón queda insertado correctamente en el riel durante el montaje.

Retirar el cajón



Retire el cajón tire tirando de la pieza corredera y levantándola.

Volver a colocar los cajones

La colocación de los cajones sigue el orden inverso al de sus respectivos pasos de extracción.

Sustitución de la bisagra

Para sustituir las bisagras debe quitar primero las puertas.

PRECAUCIÓN

- Al retirar las puertas, tenga mucha precaución porque son pesadas.
- Antes de sustituir las bisagras, ponga un elemento blando, como un cartón, en el suelo para evitar arañazos en la puerta cuando la pose.
- Como las bisagras deben manipularse con cuidado y ser sustituidas por dos o más personas, le recomendamos que llame al servicio técnico profesional.
- Si retira la bisagra sin sujetar la puerta, esta puede caer y causar lesiones.
- Asegúrese de que el eje está firmemente sujeto a la bisagra.
- Compruebe que la bisagra está firmemente sujeta a la carcasa.
- Asegúrese de que los conectores del cable están conectados correctamente.
- Cuando retire la cubierta superior tenga cuidado de no dañar los cables.

ADVERTENCIA

- Para inclinar o colocar el frigorífico son necesarias como mínimo 2 personas.
- Desenchufe el cable de alimentación antes de invertir las puertas.

Herramientas necesarias (no suministradas)

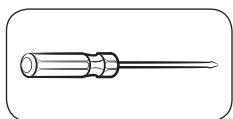

Destornillador Phillips

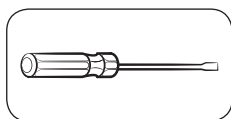

Destornillador de punta plana



Llave de 11 mm

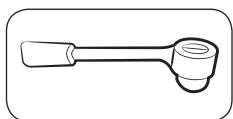

Llave de tubo de 10 mm

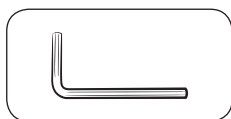

Llave Allen (5 mm)



Llave de 10 mm

Inversión de la puerta

Bisagra superior

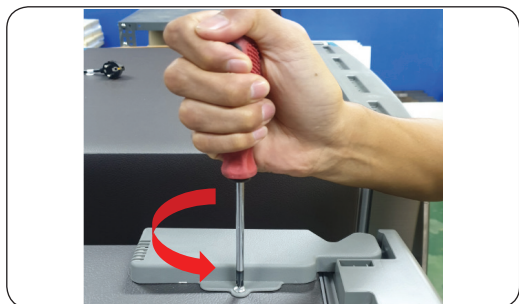

1. Retire el tornillo 1 ea de la tapa de bisagra superior con el destornillador (+) y ábrala.

2. Tire de los ganchos y levante la bisagra superior.

3. Desconecte los cables del conector de la bisagra superior.

PRECAUCIÓN

Asegúrese de desenchufar el cable de alimentación antes de realizar la operación anterior.

4. Retire los 2 pernos de cabeza hexagonal que sujetan la bisagra de la parte superior del frigorífico con la llave de tubo de 10 mm.

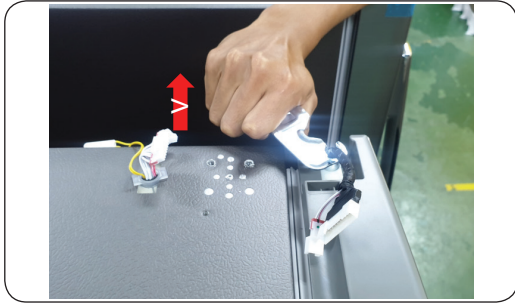

5. Retire la bisagra superior D/I.



6. Retire la puerta.

⚠ PRECAUCIÓN

Deben trabajar más de 2 personas. Una persona debe sujetar la puerta para evitar que se caiga.

Bisagra central

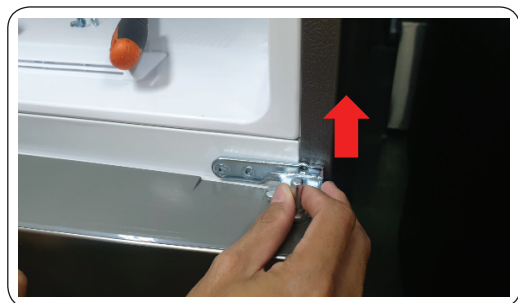

1. Retire los 2 pernos hexagonales que sujetan la bisagra con una llave de tubo de 8 mm o un destornillador (+).

2. Retire el tornillo 1 ea de la bisagra con un destornillador (+).

3. Desmonte la bisagra central de la puerta superior del refrigerador.

PRECAUCIÓN

- Deben trabajar más de 2 personas.
- Asegúrese de desenchufar el cable de alimentación antes de realizar la operación anterior.

Bisagra inferior

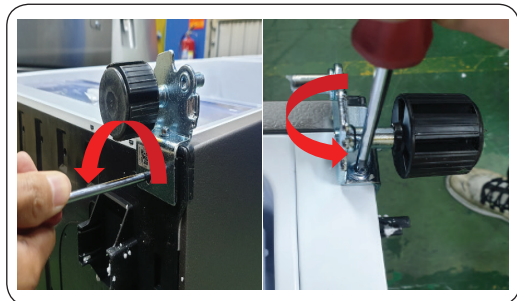
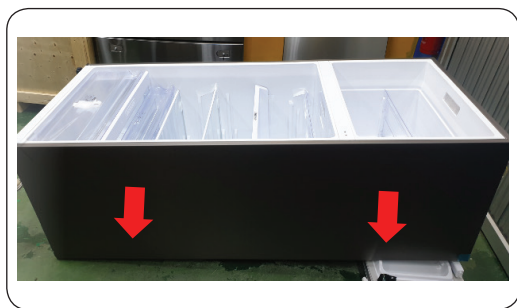

1. Tumbe el producto (ver fotografía)

PRECAUCIÓN

- Debe colocar una tela por debajo para proteger la parte trasera del producto.
- Deben trabajar más de 2 personas.
- Asegúrese de desenchufar el cable de alimentación antes de realizar la operación anterior.

2. Retire los 3 pernos hexagonales que sujetan la bisagra con una llave de tubo de 8 mm o un destornillador (+).

3. Retire la bisagra inferior.

4. Vuelva a montar en el orden inverso al de desmontaje después de sustituir la bisagra superior, central o inferior.

PRECAUCIÓN

- Asegúrese de que los conectores del cable están conectados correctamente.
- Cuando fije la cubierta superior, tenga cuidado de no dañar los cables

Manual de serviço do utilizador

1. Pode verificar onde comprar peças de substituição em <http://samsung.com>
2. Visite o site de compra de peças e introduza o código de modelo do seu produto para verificar as peças disponíveis para compra. O código de modelo encontra-se numa etiqueta na parte exterior do produto.
 - Pode verificar a versão e o código de modelo na etiqueta de código de barras existente na parte inferior esquerda do produto.
3. Para peças de substituição, certifique-se de que o nome da peça corresponde ao que se encontra na ilustração neste manual.
 - As peças que podem ser substituídas pelo utilizador estão limitadas a pegas (apenas em alguns modelos), vedantes, gavetas e dobradiças.

NOTA

Após a reparação feita por um fornecedor de serviços não autorizado, a autorreparação ou a reparação não profissional do produto, a Samsung não se responsabiliza por quaisquer danos ao produto, lesões ou outros problemas de segurança do produto causados por qualquer tentativa de reparação do mesmo que não siga cuidadosamente estas instruções de reparação e manutenção. Quaisquer danos ao produto causados por uma tentativa de reparação do mesmo, efetuada por qualquer pessoa que não um fornecedor de serviços certificado da Samsung, não serão abrangidos pela garantia.

ATENÇÃO

- O nome da peça listado no site pode ser diferente neste manual. Escolha o nome da peça correto.
- A substituição de dobradiças requer todo o cuidado, já que envolve a remoção da porta.
- Use luvas de segurança ao efetuar reparações.

Esta imagem pode diferir das peças do frigorífico fornecidas consoante o modelo e o país.

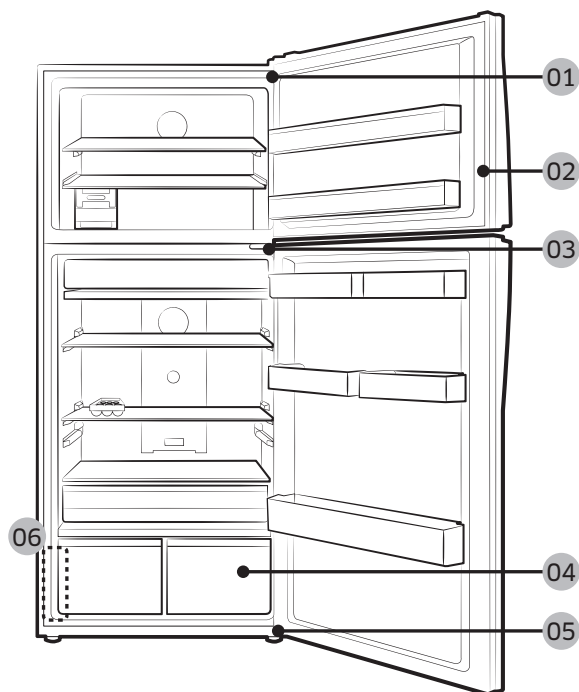

01 Dobradiça superior

03 Dobradiça central

05 Dobradiça inferior

02 Vedante

04 Gaveta

06 Etiqueta de código de barras

Substituição da pega

ATENÇÃO

- Ao substituir a pega da porta, tenha cuidado para não riscar a parte da frente da porta.
- Pressione firmemente as pegas nos suportes. Certifique-se de que não existe folga entre os suportes e a porta.
- Aperte firmemente os parafusos ao fixar a pega.
- Verifique se a pega está firmemente fixa antes de utilizar o produto.

Remoção das pegas

NOTA

Este procedimento aplica-se aos compartimentos do frigorífico e congelador.

CONG



Puxe a pega para fora na vertical. Quando a pega estiver solta do bloqueio, puxe-a na sua direção (consulte a imagem).

FRIG



ATENÇÃO

- Tenha cuidado para não riscar.
- Ao desmontar, certifique-se de que a unidade está desligada. Para montar, siga os mesmos passos pela ordem inversa.

Substituição do vedante

⚠ ATENÇÃO

Fixe o vedante firmemente. Se não o fizer, poderá haver uma fuga de ar frio do frigorífico.

Remoção do vedante



1. Puxe os 4 cantos do vedante no congelador e no frigorífico.

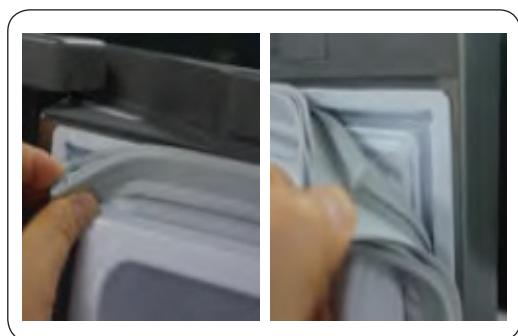

2. Puxe o centro do vedante.

Substituir o vedante

Anexe um novo vedante à porta do frigorífico. Certifique-se de que não existe folga entre o novo suporte e a porta.

Substituição da gaveta

⚠ ATENÇÃO

Durante a montagem, verifique se a gaveta está corretamente inserida na guia.

Remoção da gaveta



Remova a gaveta puxando a parte rolante e levantando-a.

Reinstalação das gavetas

A reinstalação das gavetas segue a ordem inversa dos passos de remoção.

Substituição das dobradiças

Para substituir as dobradiças, tem de remover as portas primeiro.

⚠ ATENÇÃO

- Ao remover as portas, tenha todo o cuidado porque as portas são pesadas.
- Antes de substituir as dobradiças, coloque um material protetor no chão, tal como um cartão, para impedir riscos na porta quando a pousar no chão.
- Como as dobradiças têm de ser manuseadas com cuidado e substituídas por duas ou mais pessoas, é recomendado contactar o serviço técnico profissional.
- Se remover a dobradiça sem segurar na porta, esta pode cair e provocar ferimentos.
- Certifique-se de que o eixo está firmemente fixo na dobradiça.
- Verifique se a dobradiça está firmemente fixa na estrutura principal.
- Certifique-se de que os conectores dos fios estão devidamente ligados.
- Tenha cuidado para não danificar os fios ao fixar a tampa superior.

⚠ AVISO

- Inclinar/deitar o frigorífico requer, no mínimo, 2 pessoas.
- Desligue o cabo de alimentação antes de inverter as portas.

Ferramentas necessárias (não fornecidas)

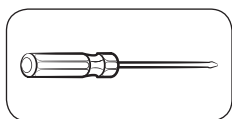

Chave Phillips

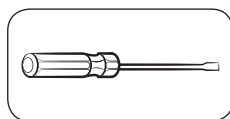

Chave de fendas



Chave de porcas de 11 mm

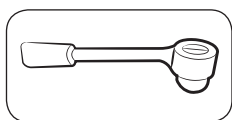

Chave de caixa de 10 mm

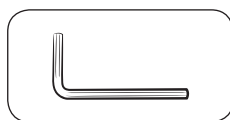

Chave Allen (5 mm)

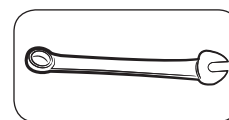

Chave de porcas de 10 mm

Inversão da porta

Dobradiça superior

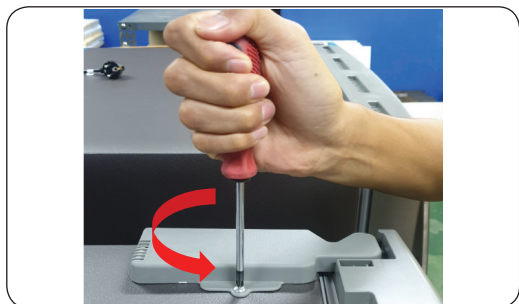

1. Remova 1 parafuso na tampa da dobradiça com a chave de fendas (+) e abra.

2. Puxe os ganchos e levante a tampa da dobradiça.

3. Desligue o conector dos fios na dobradiça superior.

⚠ ATENÇÃO

Certifique-se de que desliga o cabo de alimentação antes de efetuar a operação acima.

4. Remova os 2 parafusos sextavados que fixam a dobradiça na parte superior do frigorífico com a chave de caixa de 10 mm.



5. Remova as dobradiças superiores de ambos os lados.



6. Remova a porta.

⚠ ATENÇÃO

Tem de ser efetuado por mais de 2 pessoas. Uma pessoa deverá segurar a porta para impedir que caia.

Dobradiça central

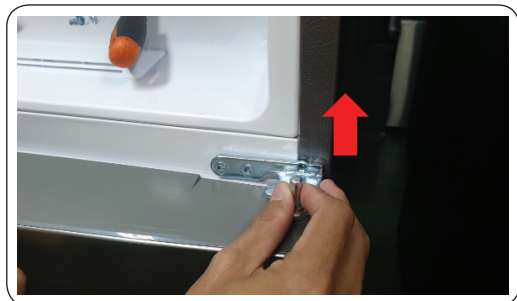

1. Remova os 2 parafusos sextavados que fixam a dobradiça com a chave de caixa de 8 mm ou com a chave de fendas (+).

2. Remova 1 parafuso na dobradiça com a chave de fendas (+).

3. Desmonte a dobradiça central acima da porta do frigorífico.

⚠ ATENÇÃO

- Tem de ser efetuado por mais de 2 pessoas.
- Certifique-se de que desliga o cabo de alimentação antes de efetuar a operação acima.

Dobradiça inferior

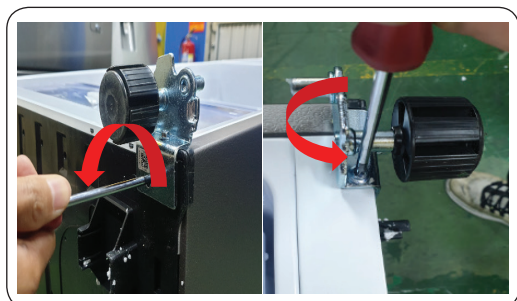
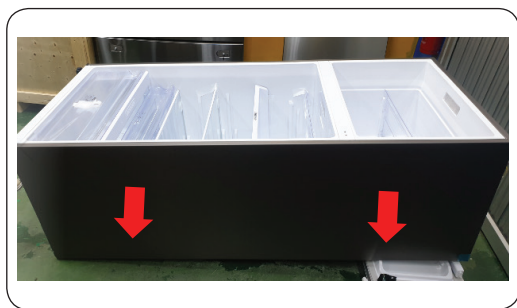

1. Pouse o produto (consulte a imagem).

⚠ ATENÇÃO

- Tem de ser colocada uma proteção por baixo do produto para impedir que a parte de trás do produto seja danificada.
 - Tem de ser efetuado por mais de 2 pessoas.
 - Certifique-se de que desliga o cabo de alimentação antes de efetuar a operação acima.
2. Remova os 3 parafusos sextavados que fixam a dobradiça com a chave de caixa de 8 mm ou com a chave de fendas (+).

3. Remova a dobradiça inferior.

4. Siga a ordem oposta à desmontagem para voltar a montar após substituir as dobradiças superior, central e/ou inferior.

⚠ ATENÇÃO

- Certifique-se de que os conectores dos fios estão devidamente ligados.
- Tenha cuidado para não danificar os fios ao fixar a tampa superior

Εγχειρίδιο σέρβις χρήστη

1. Ελέγξτε πού μπορείτε να αγοράσετε ανταλλακτικά στη διαδικτυακή τοποθεσία <http://samsung.com>
2. Επισκεφτείτε την τοποθεσία αγοράς ανταλλακτικών και εισαγάγετε τον κωδικό μοντέλου του προϊόντος σας, για να δείτε τα ανταλλακτικά που διατίθενται προς αγορά. Ο κωδικός μοντέλου αναγράφεται σε μια ετικέτα στην εξωτερική πλευρά του προϊόντος.
 - Μπορείτε να ελέγξετε τον κωδικό και την έκδοση του μοντέλου στην ετικέτα γραμμικού κώδικα, στο κάτω αριστερό μέρος του προϊόντος.
3. Για τα ανταλλακτικά, βεβαιωθείτε ότι το όνομα είδους αντιστοιχεί σε αυτό που εμφανίζεται στην εικόνα του παρόντος εγχειριδίου.
 - Τα εξαρτήματα που μπορούν να επισκευαστούν από τον χρήστη περιορίζονται στις λαβές (μόνο για ορισμένα μοντέλα), τα παρεμβύσματα, τα συρτάρια και τους μεντεσέδες.

ΣΗΜΕΙΩΣΗ

Μετά την επισκευή από μη εξουσιοδοτημένο πάροχο υπηρεσιών, επισκευή από τον χρήστη ή μη επαγγελματική επισκευή του προϊόντος, η Samsung δεν φέρει ευθύνη για οποιεσδήποτε ζημιές στο προϊόν, οποιονδήποτε τραυματισμό ή οποιοδήποτε άλλο πρόβλημα ασφαλείας του προϊόντος που προκαλείται από οποιαδήποτε απόπειρα επισκευής του προϊόντος, η οποία δεν ακολουθεί προσεκτικά αυτές τις οδηγίες επισκευής και συντήρησης. Οποιαδήποτε ζημιά στο προϊόν που προκαλείται από απόπειρα επισκευής του προϊόντος, από οποιοδήποτε άλλο άτομο εκτός από πιστοποιημένο πάροχο υπηρεσιών της Samsung, δεν θα καλύπτεται από την εγγύηση.

ΠΡΟΣΟΧΗ

- Το όνομα είδους που εμφανίζεται στην τοποθεσία ενδέχεται να διαφέρει από εκείνο που αναφέρεται στο παρόν εγχειρίδιο. Φροντίστε να επιλέξετε το σωστό όνομα είδους.
- Για την αντικατάσταση των μεντεσέδων απαιτείται ιδιαίτερη προσοχή, επειδή περιλαμβάνει την αφαίρεση της πόρτας.
- Φροντίστε να φοράτε γάντια εργασίας ενώ πραγματοποιείτε επισκευές.

Η πραγματική εμφάνιση και τα παρεχόμενα εξαρτήματα του ψυγείου ενδέχεται να διαφέρουν, ανάλογα με το μοντέλο και τη χώρα.

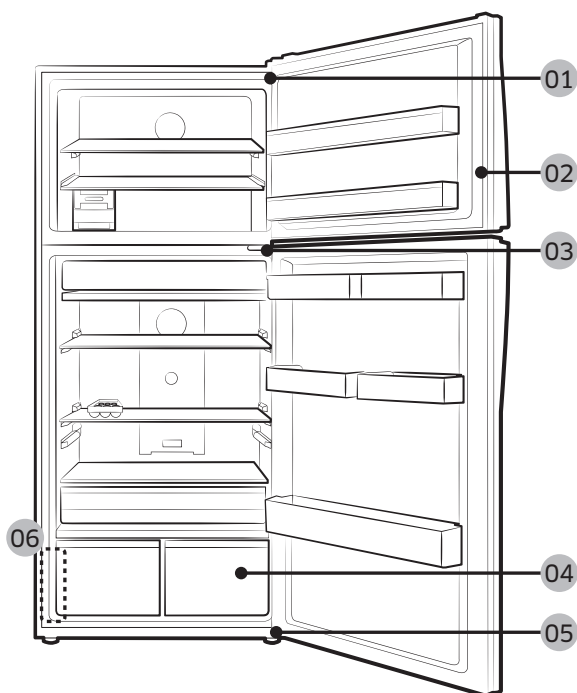

01 Επάνω μεντεσές

03 Μεσαίος μεντεσές

05 Κάτω μεντεσές

02 Παρέμβυσμα

04 Συρτάρι

06 Ετικέτα γραμμικού κώδικα

Αντικατάσταση λαβής

ΠΡΟΣΟΧΗ

- Όταν αντικαθιστάτε τη λαβή της πόρτας, προσέχετε να μη γρατσουνίσετε το μπροστινό μέρος τη πόρτας.
- Πιέστε σταθερά τις λαβές στα υποστηρίγματα. Βεβαιωθείτε ότι δεν υπάρχει κενό ανάμεσα στα υποστηρίγματα και την πόρτα.
- Σφίξτε καλά τις βίδες όταν προσαρτάτε τη λαβή.
- Βεβαιωθείτε ότι η λαβή είναι προσαρτημένη σταθερά προτού χρησιμοποιήσετε το προϊόν.

Για να αποσπάσετε τις λαβές

ΣΗΜΕΙΩΣΗ

Αυτή η διαδικασία ισχύει τόσο για τον θάλαμο ψυγείου όσο και για τον θάλαμο καταψύκτη.

ΨΥΓΕΙΟ



Τραβήξτε προς τα έξω τη λαβή και πιέστε την κατακόρυφα. Όταν η λαβή ελευθερωθεί από την ασφάλεια: Τραβήξτε τη λαβή προς το μέρος σας (ανατρέξτε στην εικόνα).

ΚΑΤΑΨΥΚΤΗΣ

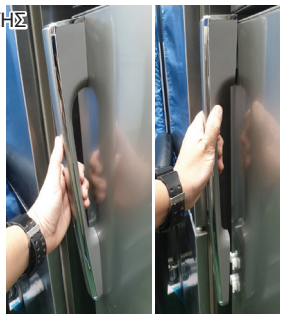

ΠΡΟΣΟΧΗ

- Προσέχετε να μην τη γρατσουνίσετε.
- Βεβαιωθείτε ότι η μονάδα είναι απενεργοποιημένη κατά την αποσυναρμολόγηση. Για τη συναρμολόγηση, ακολουθήστε τα βήματα με την αντίστροφη σειρά.

Αντικατάσταση παρεμβύσματος

⚠ ΠΡΟΣΟΧΗ

Φροντίστε να προσαρτήσετε σταθερά το παρέμβυσμα. Διαφορετικά, ενδέχεται να διαρρεύσει κρύος αέρας από το ψυγείο.

Για να αφαιρέσετε το παρέμβυσμα



1. Τραβήξτε τις 4 γωνίες του παρεμβύσματος του ψυγείου και του καταψύκτη.

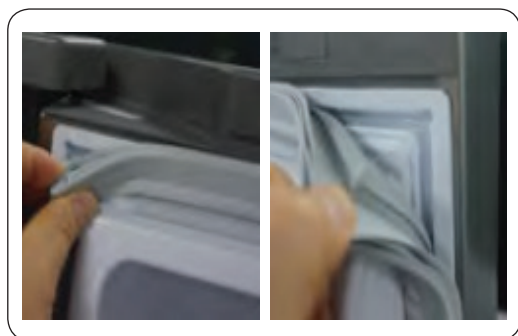

2. Τραβήξτε το κέντρο του παρεμβύσματος.

Για να αντικαταστήσετε το παρέμβυσμα

Προσαρτήστε ένα νέο παρέμβυσμα στην πόρτα του ψυγείου. Βεβαιωθείτε ότι δεν υπάρχει κενό ανάμεσα στο νέο παρέμβυσμα και την πόρτα.

Αντικατάσταση συρταριού

⚠ ΠΡΟΣΟΧΗ

Βεβαιωθείτε ότι το συρτάρι έχει εισαχθεί σωστά στη ράγα κατά την τοποθέτηση.

Για να αφαιρέσετε το συρτάρι



Αφαιρέστε το συρτάρι τραβώντας το τμήμα με τα ροδάκια και ανασηκώνοντάς το.

Για να επανατοποθετήσετε τα συρτάρια

Για να επανατοποθετήσετε τα συρτάρια, ακολουθήστε τα αντίστοιχα βήματα αφαίρεσης με την αντίστροφη σειρά.

Αντικατάσταση μεντεσέ

Για να αντικαταστήσετε τους μεντεσέδες, πρέπει πρώτα να αφαιρέσετε τις πόρτες.

ΠΡΟΣΟΧΗ

- Όταν αφαιρείτε τις πόρτες, να είστε ιδιαίτερα προσεκτικοί επειδή οι πόρτες είναι βαριές.
- Προτού αντικαταστήσετε τους μεντεσέδες, τοποθετήστε ένα μαλακό υλικό όπως χαρτόνι στο δάπεδο, για να αποτρέψετε την πρόκληση γρατσουνιών στις πόρτες όταν τις τοποθετήσετε στο δάπεδο.
- Επειδή οι μεντεσέδες χρειάζονται προσεκτικό χειρισμό και πρέπει να αντικατασταθούν από δύο ή περισσότερα άτομα, συνιστούμε να ζητήσετε επαγγελματική τεχνική υποστήριξη.
- Αν αφαιρέσετε τον μεντεσέ χωρίς να συγκρατείτε την πόρτα, η πόρτα ενδέχεται να πέσει και να προκαλέσει τραυματισμό.
- Βεβαιωθείτε ότι ο άξονας είναι στερεωμένος σταθερά στον μεντεσέ.
- Βεβαιωθείτε ότι ο μεντεσές είναι προσαρτημένος σταθερά στον θάλαμο.
- Βεβαιωθείτε ότι οι σύνδεσμοι καλωδίων είναι συνδεδεμένοι σωστά.
- Προσέχετε να μην προκαλέσετε ζημιά στα καλώδια όταν στερεώνετε το επάνω κάλυμμα.

ΠΡΟΕΙΔΟΠΟΙΗΣΗ

- Για να γείρετε/ακουμπήσετε κάτω το ψυγείο, απαιτούνται τουλάχιστον 2 άτομα.
- Αποσυνδέστε το καλώδιο ρεύματος προτού αντιστρέψετε τις πόρτες.

Απαιτούμενα εργαλεία (δεν παρέχονται)

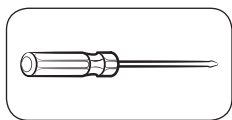

Κατσαβίδι Phillips

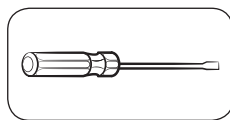

Κατσαβίδι με επίπεδη κεφαλή



Κλειδί 11 mm

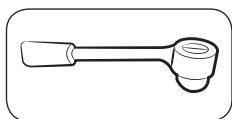

Καστάνια 10 mm

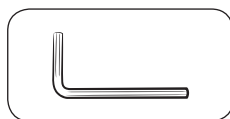

Κλειδί Allen (5 mm)



Κλειδί 10 mm

Αντιστροφή της πόρτας

Επάνω μεντεσές

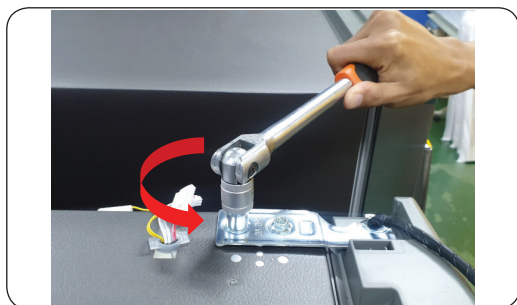
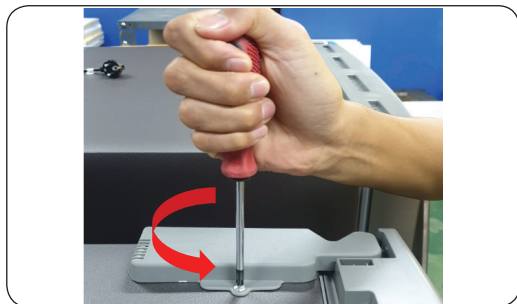

1. Αφαιρέστε τη 1 βίδα του καλύμματος μεντεσέ με το κατσαβίδι (+) και ανοίξτε το.

2. Τραβήξτε τα άγκιστρα και ανασηκώστε το κάλυμμα μεντεσέ.

3. Αποσυνδέστε τον σύνδεσμο καλωδίου από τον επάνω μεντεσέ.

ΠΡΟΣΟΧΗ

Φροντίστε να αποσυνδέσετε το καλώδιο ρεύματος προτού εκτελέσετε την παραπάνω ενέργεια.

4. Αφαιρέστε τα 2 εξαγωνικά μπουλόνια που συγκρατούν τον μεντεσέ στο επάνω μέρος του ψυγείου με την καστάνια 10 mm.



5. Αφαιρέστε τον αριστερό και τον δεξιό επάνω μεντεσέ.



6. Αφαιρέστε την πόρτα.

⚠ ΠΡΟΣΟΧΗ

Αυτή η εργασία πρέπει να εκτελεστεί με περισσότερα από 2 άτομα. Το ένα άτομο πρέπει να κρατά την πόρτα για να μην πέσει.

Μεσαίος μεντεσές

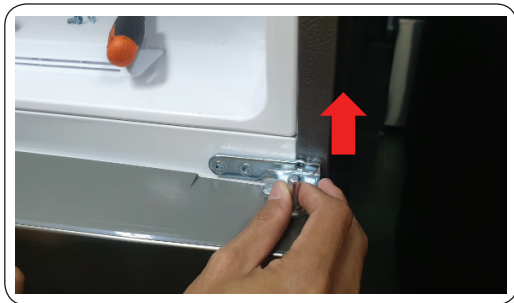

1. Αφαιρέστε τα 2 εξαγωνικά μπουλόνια που συγκρατούν τον μεντεσέ με την καστίνα 8 mm ή χρησιμοποιώντας το κατσαβίδι (+).

2. Αφαιρέστε τη 1 βίδα του μεντεσέ με το κατσαβίδι (+).

3. Αφαιρέστε τον μεσαίο μεντεσέ από το επάνω μέρος της πόρτας του ψυγείου.

⚠ ΠΡΟΣΟΧΗ

- Αυτή η εργασία πρέπει να εκτελεστεί με περισσότερα από 2 άτομα.
- Φροντίστε να αποσυνδέσετε το καλώδιο ρεύματος προτού εκτελέσετε την παραπάνω ενέργεια.

Κάτω μεντεσές

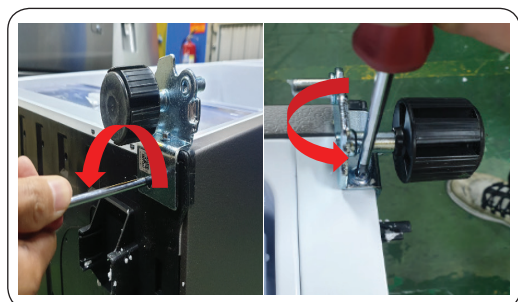
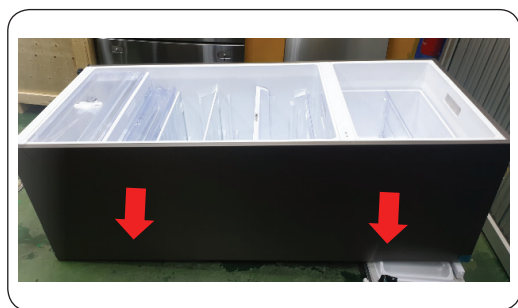

1. Τοποθετήστε το προϊόν σε οριζόντια θέση (ανατρέξτε στην εικόνα).

ΠΡΟΣΟΧΗ

- Πρέπει να τοποθετήσετε ένα μαλακό υλικό κάτω από το προϊόν, για να προστατεύσετε το πίσω μέρος του από ζημιά.
 - Αυτή η εργασία πρέπει να εκτελεστεί με περισσότερα από 2 άτομα.
 - Φροντίστε να αποσυνδέσετε το καλώδιο ρεύματος προτού εκτελέσετε την παραπάνω ενέργεια.
2. Αφαιρέστε τα 3 εξαγωνικά μπουλόνια που συγκρατούν τον μεντεσέ με την κασάνια 8 mm ή χρησιμοποιώντας το κατσαβίδι (+).

3. Αφαιρέστε τον κάτω μεντεσέ.
4. Συναρμολογήστε εφαρμόζοντας την αντίστροφη διαδικασία σε σχέση με την αποσυναρμολόγηση, αφού αντικαταστήσετε τον επάνω, τον μεσαίο ή/και τον κάτω μεντεσέ.

ΠΡΟΣΟΧΗ

- Βεβαιωθείτε ότι οι σύνδεσμοι καλωδίων είναι συνδεδεμένοι σωστά.
- Προσέχετε να μην προκαλέσετε ζημιά στα καλώδια όταν στερεώνετε το επάνω κάλυμμα.

Serviceanvisningar för användare

1. Information om var du kan köpa reservdelar finns på <http://samsung.com>
2. Besök sidan för köp av reservdelar och skriv in produktens modellkod för att visa alla delar som kan beställas. Modellkoden finns på etiketten på utsidan av produkten.
 - Du hittar modellkoden och versionen på streckkodsetiketten nere till vänster på produkten.
3. Kontrollera att delens namn motsvarar artikelnamnet i illustrationen i den här bruksanvisningen när du beställer reservdelen.
 - De enda delar som användaren kan bytas själv är handtag, (endast på vissa modeller), packningar, lådor och gångjärn.

OBS!

Efter reparation som genomförts av en icke-auktoriserad tjänsteleverantör eller av ägaren samt efter icke-professionell reparation av produkten tar Samsung inget ansvar för eventuella produktskador, personskador eller andra produktsäkerhetsproblem som orsakats av ett försök att reparera produkten som inte noga följer dessa reparations- och underhållsanvisningar. Eventuella produktskador som uppstår till följd av att någon annan än en tjänsteleverantör som certifierats av Samsung försökt reparera produkten täcks inte av garantin.

VAR FÖRSIKTIG

- Artikelnamnet på webbplatsen motsvarar eventuellt inte namnet i den här manualen. Kontrollera att du väljer rätt artikel.
- Var mycket försiktig när du byter ut gångjärnen, eftersom detta innebär att dörren tas loss.
- Använd alltid skyddshandskar när du genomför reparationer.

Det faktiska utseendet och medföljande delar till kylskåpet kan skilja sig åt beroende på modell och land.

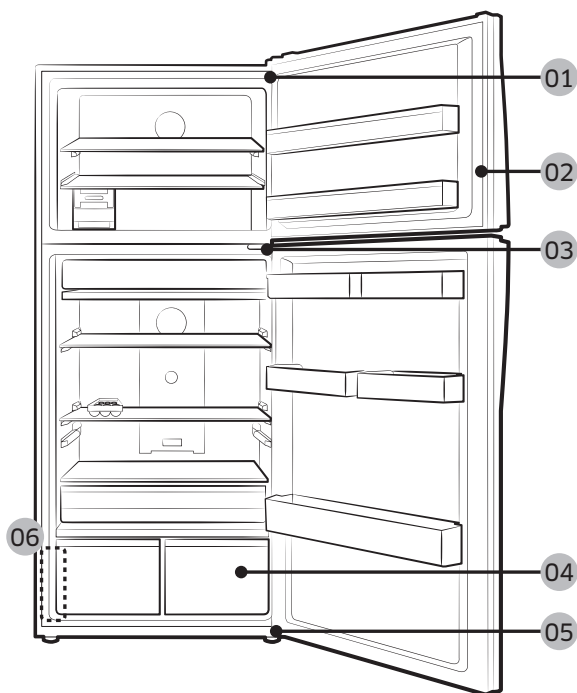

01 Övre gångjärn

03 Mittengångjärn

05 Nedre gångjärn

02 Packning

04 Låda

06 Streckkodsetikett

Byte av handtag

VAR FÖRSIKTIG

- Var försiktig så att du inte repar dörren när du byter ut handtaget.
- Tryck ordentligt i handtagen vid stöden. Kontrollera att det inte finns något glapp mellan stöden och dörren.
- Dra åt skruvarna hårt när du sätter fast handtaget.
- Kontrollera att handtaget sitter fast ordentligt innan du använder produkten.

Ta loss handtagen

OBS!

Förfarandet gäller för både kylskåpet och frysen.



Dra ut handtaget och slå handtaget vertikalt. När handtaget frigörs från låset. Dra handtaget mot dig. (Se bilden)



VAR FÖRSIKTIG

- Var försiktig så att du inte repar något.
- Vid demontering, se till att enheten är avstängd om du vill montera i en omvänd ordning.

Byta ut packningar

⚠ VAR FÖRSIKTIG

Tryck fast packningen ordentligt. Annars finns det risk för att det läcker kallluft ur kylskåpet.

Ta bort packningen

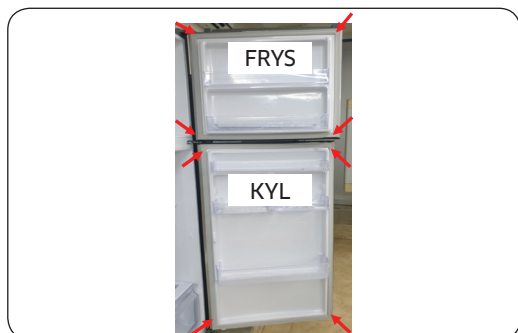

1. Dra i packningens fyra hörn, på både frys och kyl.



2. Dra i mitten av packningen.

Sätta in packningen

Tryck in en ny packning i kylskåpsdörren. Kontrollera att det inte finns något glapp mellan den nya packningen och dörren.

Byta ut lådor

VAR FÖRSIKTIG

Kontrollera att lådan är helt inskjuten i skenan vid montering.

Ta ut lådan



Ta bort lådan genom att dra i rulldelen och lyft upp den.

Sätta tillbaka lådor

Lådorna sätts tillbaka i steg med motsatt ordningsföljd till hur de togs ut.

Byta ut gångjärn

För att byta ut gångjärnen måste du först ta bort dörren.

VAR FÖRSIKTIG

- Var mycket försiktig när du tar loss dörrarna, eftersom de är tunga.
- Lägg ett mjukt underlag, till exempel en kartong, på golvet innan du ställer dörren på den och byter ut gångjärnet, så att dörren inte repas.
- Eftersom gångjärnen ska hanteras försiktigt och det krävs två eller flera personer för att byta ut dem rekommenderar vi att du tillkallar professionell teknisk servicepersonal.
- Om du tar bort gångjärnet utan att hålla i dörren kan dörren falla och orsaka skada.
- Se till att gångjärnsaxeln sitter säkert på gångjärnet.
- Kontrollera att gångjärnet sitter ordentligt fast vid själva kylskåpet.
- Se till att kabelkontaktarna är korrekt anslutna.
- Var försiktig så att du inte skadar kablarna när du monterar det övre höljet.

VARNING

- Minst två personer behöver samarbeta för att luta/lägga ned kylskåpet.
- Koppla bort strömsladden innan du vänder dörrarna.

Verktyg som behövs (bifogas ej)

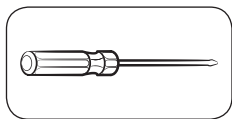

Phillips-skruvmejsel

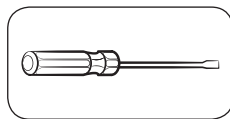

Spårmejsel



11 mm skruvnyckel

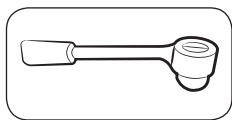

10 mm hylsnyckel

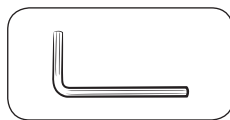

Skiftnyckel (5 mm)



10 mm skruvnyckel

Vända dörren

Övre gångjärn

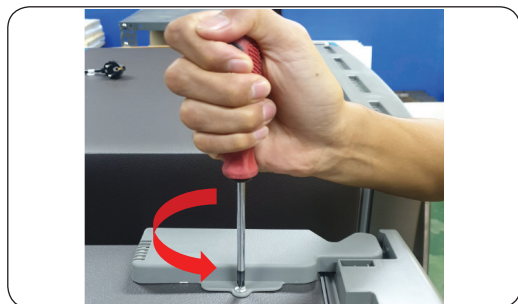

1. Ta bort skruven 1 ea på Täckgångjärnet med (+) skruvmejseln och öppna.

2. Dra i krokarna och lyft täckgångjärnet.

3. Koppla bort ledningskontakten på det övre gångjärnet.

⚠ VAR FÖRSIKTIG

Se till att dra ur strömsladden innan du utför åtgärden ovan.

4. Ta bort de 2 insexskruvarna som håller gångjärnet på plats överst på kylskåpet med en 10 mm hylsnyckel.



5. Ta bort det övre gångjärnet på både vänster och höger sida.



6. Ta bort dörren.

⚠ VAR FÖRSIKTIG

Arbetet kräver mer än 2 personer. En person tar tag i dörren för att förhindra att dörren faller.

Mittengångjärn

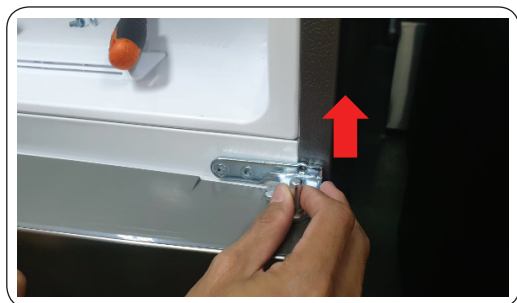
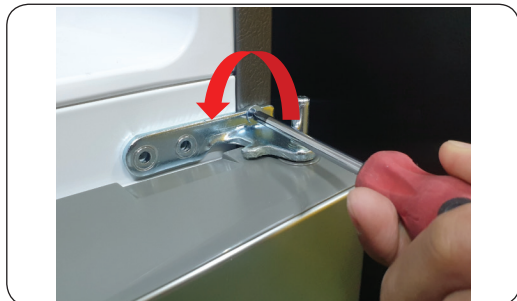

1. Ta bort de 2 insexskruvarna som håller gångjärnet med 8 mm hylsnyckel eller med (+) skruvmejsel.

2. Avlägsna skruven 1 ea på gångjärnet med en (+) skruvmejsel.

3. Demontering av mittengångjärn från dörren, kyl upp.

⚠ VAR FÖRSIKTIG

- Arbetet kräver mer än 2 personer.
- Se till att koppla ur nätsladden innan du utför ovanstående åtgärd.

Nedre gångjärn

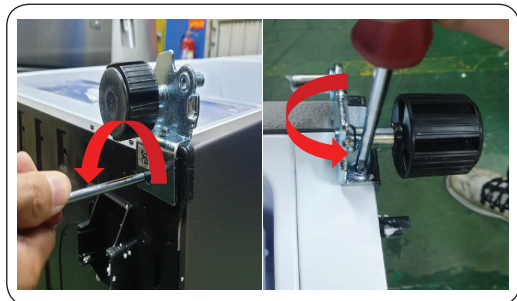
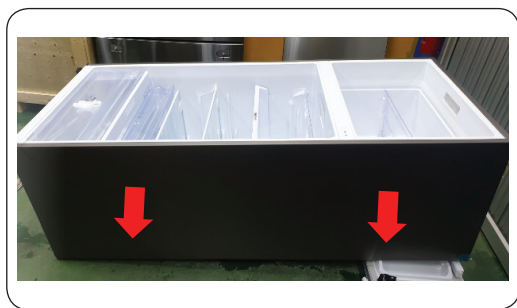

1. Lägg ner produkten (se bild).

⚠ **VAR FÖRSIKTIG**

- Måste ligga på en kudde för att skydda produktens baksida från att skadas.
- Arbetet kräver mer än 2 personer.
- Se till att koppla ur nätsladden innan du utför ovanstående åtgärd.

2. Ta bort de 3 insexskruvarna som håller gångjärnet med 8 mm hylsnyckel eller med (+) skruvmejsel.

3. Ta bort det nedre gångjärnet.

4. Montera dörren i motsatt ordningsföljd till nedmonteringen när du har bytt ut det övre, mitten- och det nedre gångjärnet.

⚠ **VAR FÖRSIKTIG**

- Se till att kabelkontaktarna är korrekt anslutna.
- Var försiktig så att du inte skadar kablarna när du monterar det övre höljet

Brugervejledning

1. Du kan kontrollere, hvor du kan købe reservedele, på <http://samsung.com>
2. Besøg webstedet for køb af reservedele og indtast modelkoden for dit produkt for at kontrollere de reservedele, der kan købes. Modelkoden er mærket på ydersiden af dit produkt.
 - Du kan kontrollere modelkoden og versionen på stregkodeetiketten nederst til venstre på produktet.
3. For reservedele skal du sikre dig, at reservedelsnavnet matcher det, der er vist i illustrationen i denne vejledning.
 - Reservedele, der kan serviceres af bruger, er begrænset til håndtag (kun nogle modeller), pakninger, skuffer og hængsler.

BEMÆRK

Efter reparation af en ikke-autoriseret servicetekniker, egen reparation eller ikke-professionel reparation af produktet, er Samsung ikke ansvarlig for nogen beskadigelse på produktet, nogen skade eller andre produktsikkerhedsproblemer forårsaget af forsøg på at reparere produktet, som ikke omhyggeligt følger disse reparations- og vedligeholdelsesinstruktioner. Enhver beskadigelse af produktet forårsaget af forsøg på at reparere produktet af en person udover en Samsung-certificeret servicetekniker vil ikke være dækket af garantien.

FORSIGTIG

- Reservedelsnavnet, der er angivet på webstedet, kan afvige fra det, der er beskrevet i denne vejledning. Sørg for at vælge det rigtige reservedelsnavn.
- Udskiftning af hængsler kræver ekstrem forsigtighed, fordi det indebærer at løsne døren.
- Sørg for at bære sikkerhedshandsker, mens du foretager reparationer.

Det faktiske billede og køleskabets medfølgende dele afviger muligvis afhængigt af model og land.

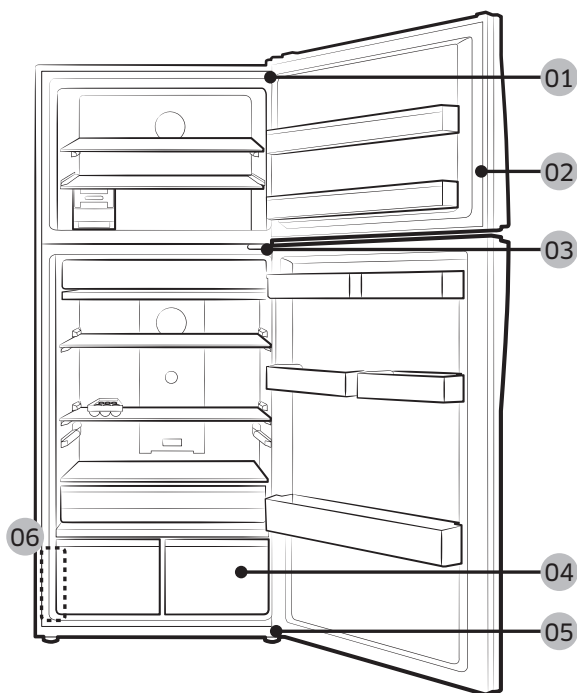

01 Øverste hængsel:

03 Midterste hængsel

05 Nederste hængsel

02 Pakning

04 Skuffe

06 Stregkodeetiket

Udskiftning af håndtag

FORSIGTIG

- Når du udskifter dørhåndtaget, skal du passe på ikke at ridse fronten på døren.
- Pres på håndtagene ved fødderne. Sørg for, at der ikke er noget mellemrum mellem fødderne og døren.
- Skru skrueene godt fast, når du fastgør håndtaget.
- Kontrollér, at håndtaget sidder godt fast, før du bruger produktet.

Sådan afmonteres håndtagene

BEMÆRK

Denne procedure gælder for både køleskabs- og fryserummet.

FRYSER



Træk håndtaget ud og slå på håndtaget i en lodret vinkel. Når håndtaget er løsnet fra låsen. Sådan trækker du håndtaget ud mod dig (se billede)

KØLESKAB

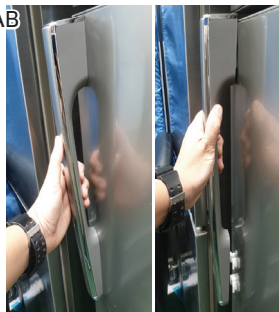

FORSIGTIG

- Pas på, at du ikke laver ridser
- Når du afmontere, skal du sikre dig, at enheden er slukket. Ønsker du at montere, følg instruktionerne i omvendt rækkefølge.

Udskiftning af pakning

FORSIGTIG

Sørg for at fastgøre pakningen ordentligt. Ellers kan kold luft fra køleskabet lække.

Sådan fjernes pakningen



1. Træk i pakningens 4 hjørner, gælder for fryser og køleskab.

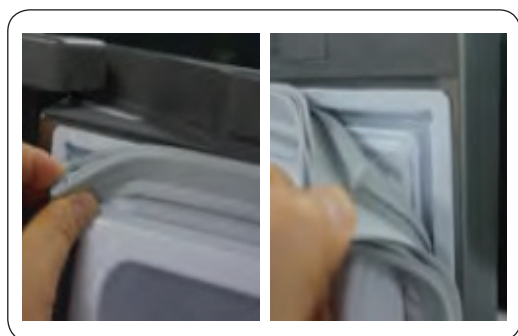

2. Træk i midten af pakningen.

Sådan udskiftes pakningen

Fastgør en ny pakning til køleskabsdøren. Sørg for, at der ikke er noget mellemrum mellem den nye pakning og døren.

Udskiftning af skuffe

FORSIGTIG

Kontrollér, at skuffen er indsat korrekt i skinnen under samlingen.

Sådan fjernes skuffen



Fjern skuffen ved at trække i rulleledelen og løfte den op.

Sådan monteres skufferne igen

Genmontering af skufferne følger den omvendte rækkefølge af deres respektive fjernelsestrin.

Udskiftning af hængsel

For at udskifte hængslerne skal du først fjerne dørene.

FORSIGTIG

- Når du fjerner dørene, skal du være meget forsigtig, da dørene er tunge.
- Før du udskifter hængslerne, skal du lægge en blød underlag såsom pap på gulvet for at forhindre ridser på døren, når du sætter dørene ned.
- Da hængslerne skal håndteres forsigtigt og udskiftes af to eller flere personer, anbefaler vi dig at ringe efter professionel teknisk service.
- Hvis du fjerner hængslet uden at holde døren, kan døren falde ned og forårsage skader.
- Sørg for, at akslen er strammet ordentligt på hængslet.
- Kontrollér, at hængslet er ordentligt fastgjort til kabinettet.
- Sørg for, at ledningsstikkene er korrekt tilsluttede.
- Pas på ikke at beskadige ledningerne under fastgørelsen af topdækslet.

ADVARSEL

- At vippe/lægge køleskabet ned kræver mindst to personer.
- Tag strømstikket ud af køleskabet, før du vender dørene.

Nødvendige værktøjer (medfølger ikke)

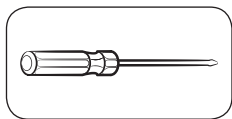

Phillips-skruetrækker

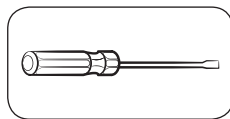

Skruetrækker med lige kær



11 mm skruenøgle

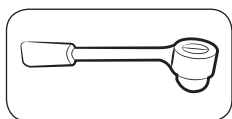

10 mm topnøgle

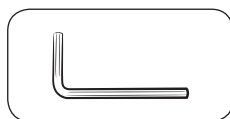

Unbrakonøgle (5 mm)



10 mm skruenøgle

Vending af døren

Øverste hængsel:

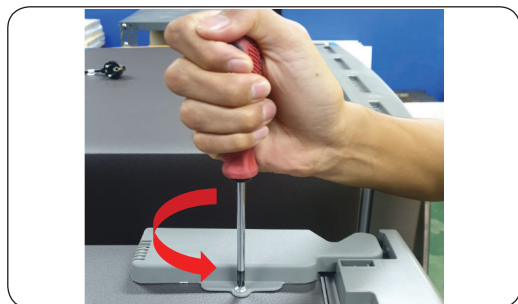

1. Fjern 1 skrue i hængslets dæksel med (+) skruetrækkeren, og åben.

2. Træk i krogene og løft hængslets dæksel op.

3. Afbryd ledningsstikket på det øverste hængsel.

FORSIGTIG

Sørg for at tage strømledningen ud af stikkontakten, før du udfører ovenstående operation.

4. Fjern de 2 sekskantede bolte, som fastholder hængslet øverst i køleskabet med en 10mm topnøgle.

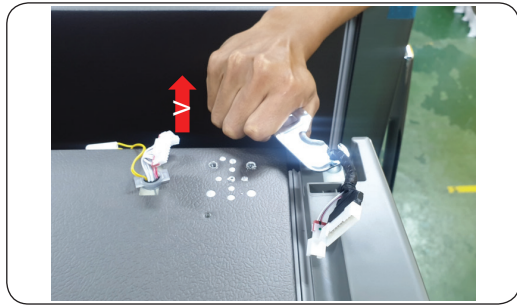

5. Fjern øverste hængsel H/V.



6. Fjern døren.

⚠ FORSIGTIG

Dette arbejde skal udføres af mere end 2 personer. En person skal holde døren, så den ikke falder ned.

Midterste hængsel

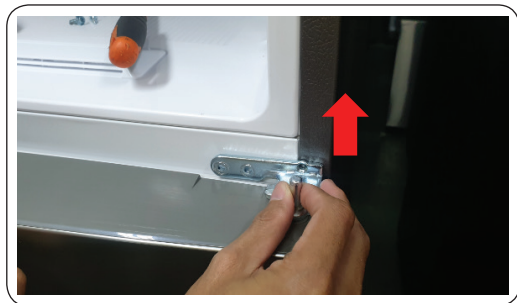
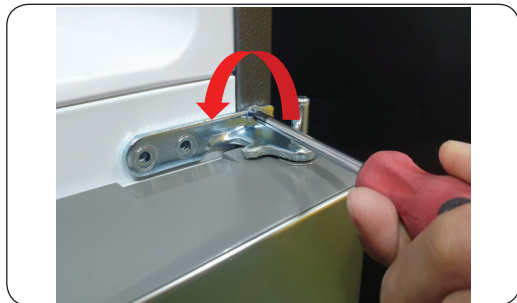

1. Fjern de 2 sekskantede bolte, som holder hængslet, med en 8 mm topnøgle eller brug en (+) skruetrækker.

2. Fjern 1 skrue i hængslet med (+) skruetrækker.

3. Afmonter det midterste hængsel fra døren. Se instruktioner for øverste hængsel.

FORSIGTIG

- Dette arbejde skal udføres af mere end 2 personer.
- Sørg for at tage strømledningen ud af stikkontakten, før du udfører ovenstående operation.

Nederste hængsel

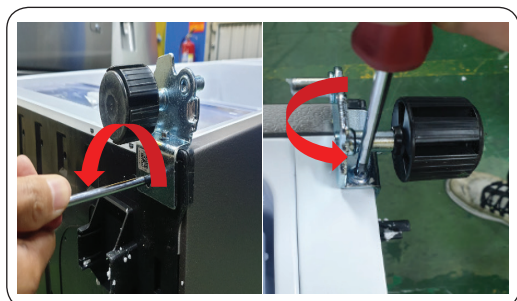
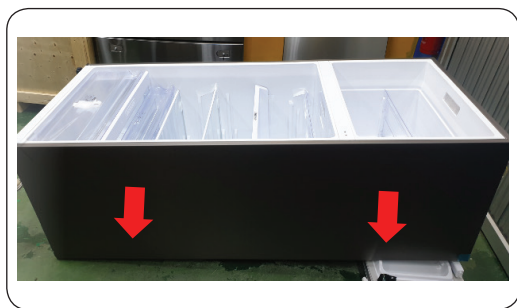

1. Læg produktet ned (Se billede).

⚠ FORSIGTIG

- Det er nødvendigt at lægge en pude under for at beskytte bagsiden af produktet mod skader.
- Dette arbejde skal udføres af mere end 2 personer.
- Sørg for at tage strømledningen ud af stikkontakten, før du udfører ovenstående operation.

2. Fjern de 3 sekskantede bolte, som holder hængslet, med en 8 mm topnøgle eller brug en (+) skruetrækker.

3. Fjern nederste hængsel.

4. Genmonter i den modsatte rækkefølge for afmontering efter udskiftning af det øverste, midterste og/eller nederste hængsel.

⚠ FORSIGTIG

- Sørg for, at ledningsstikkene er korrekt tilsluttede.
- Pas på ikke at beskadige ledningerne under fastgørelsen af topdækslet

Brukerhåndbok

1. Du kan se hvor du kan kjøpe reservedeler på <http://samsung.com>
2. Besøk nettstedet for kjøp av deler og legg inn modellkoden til produktet ditt for å se hvilke deler som er tilgjengelige for kjøp. Modellkoden er merket på utsiden av produktet.
 - Du kan sjekke modellkode og versjon på strekkodeetiketten nederst til venstre på produktet.
3. For reservedeler må du sørge for at delenavnet samsvarer med illustrasjonen i denne håndboken.
 - Deler som kan repareres av brukeren, er begrenset til håndtak (bare enkelte modeller), pakninger, skuffer og hengsler.

MERK

Etter reparasjon av en ikke-autorisert tjenesteleverandør, selvutført reparasjon eller ikke-profesjonell reparasjon av produktet, er Samsung ikke ansvarlig for skade på produktet, personskader eller andre produktsikkerhetsproblemer forårsaket av ethvert forsøk på å reparere produktet som ikke følger disse reparasjons- og vedlikeholdsinstruksjonene nøye. Eventuelle skader på produktet forårsaket av et forsøk på å reparere produktet av andre personer enn en Samsung-sertifisert tjenesteleverandør, vil ikke bli dekket av garantien.

FORSIKTIG

- Delenavnet som er oppført på nettstedet, kan avvike fra det som er oppført i denne håndboken. Sørg for å velge riktig delnavn.
- Utskiftning hengsler krever ekstrem forsiktighet fordi det innebærer å løsne døren.
- Bruk vernehansker når du utfører reparasjoner.

Det faktiske bildet og de medfølgende komponentdelene til kjøleskapet kan variere, avhengig av modell og land.

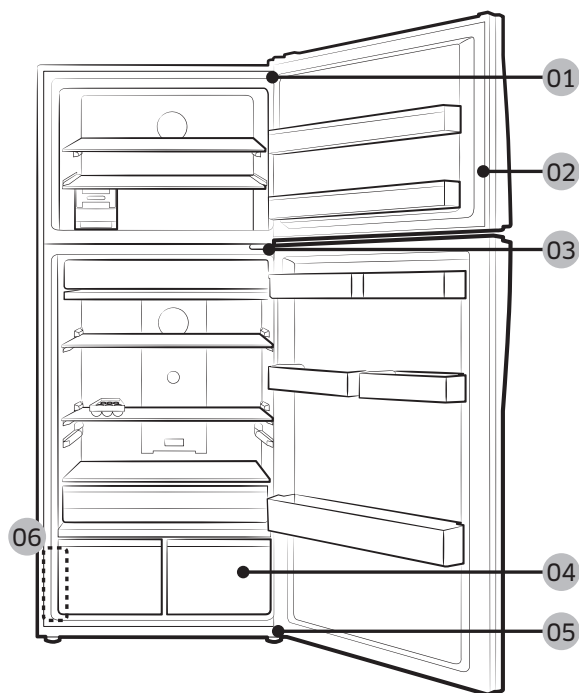

01 Øvre hengsel

03 Midtre hengsel

05 Nedre hengsel

02 Pakning

04 Skuff

06 Strekkodeetikett

Bytte håndtak

FORSIKTIG

- Sørg for å ikke ripe opp forsiden av døren når du skifter ut dørhåndtaket.
- Trykk håndtakene ned på støttene. Kontroller at det ikke er noe mellomrom mellom støttene og døren.
- Stram skruene godt når du fester håndtaket.
- Kontroller at håndtaket er godt festet før du tar i bruk produktet.

Slik fjerner du håndtakene

MERK

Denne prosedyren gjelder både kjøleskap og fryserdel.

FRYS



Trekk ut håndtaket og trykk håndtaket vertikalt. Når håndtaket frigjøres fra låsen. For å trekke håndtaket mot deg. (Se bildet)

KJØL

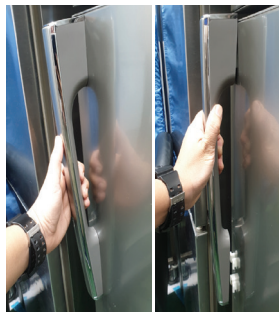

FORSIKTIG

- Vær forsiktig så du ikke lager skraper.
- Når du demonterer, må du kontrollere at enheten er slått av, hvis du vil montere kan du følge den omvendte rekkefølgen.

Utskiftning av pakning

FORSIKTIG

Fest pakningen godt. Ellers kan kald luft lekke fra kjøleskapet.

Slik fjerner du pakningen



1. Trekk de fire hjørnene av pakningen fryser og kjøleskap.

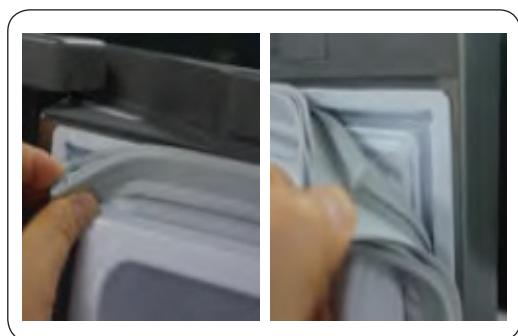

2. Trekk midten av pakningen.

Slik bytter du pakningen

Fest en ny pakning til kjøleskapsdøren. Kontroller at det ikke er noe mellomrom mellom den nye pakningen og døren.

Utskiftning av skuff

FORSIKTIG

Sjekk at skuffen er satt inn riktig i skinnen under monteringen.

Slik fjerner du skuffen



Fjern skuffen ved å trekke rulledele og løfte den opp.

Slik fester du skuffene igjen

Skuffene festes i omvendt rekkefølge av fjerningstrinnene.

Utskiftning av hengsel

For å skifte hengslene må du fjerne dørene først.

FORSIKTIG

- Når du fjerner dørene, må du være ekstrem forsiktig fordi dørene er tunge.
- Før du bytter ut hengslene, må du legge noe mykt og dempende, som f.eks. papp, på gulvet for å forhindre riper på døren når du legger dørene ned.
- Fordi hengslene må håndteres forsiktig og skiftes av to eller flere personer, anbefaler vi at du ringer og ber profesjonell teknisk service.
- Hvis du fjerner hengselet uten å holde i døren, kan døren falle og føre til skader.
- Sørg for at akselen er strammet godt på hengslet.
- Kontroller at hengselet er godt festet til kabinettet.
- Sørg for at kabelkoblingene er riktig koblet til.
- Vær forsiktig så du ikke skader ledningene når du fester toppdekslet.

ADVARSEL

- Å legge ned kjøleskapet krever minst to personer.
- Trekk ut strømledningen fra kjøleskapet før du snur dørene.

Verktøy som kreves (medfølger ikke)

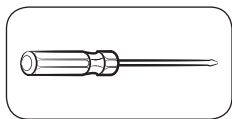

Phillips skrutrekker

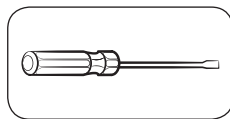

Flat skrutrekker



Skrunøkkel (11 mm)

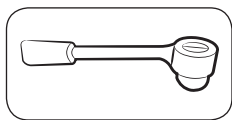

Pipenøkkel (10 mm)

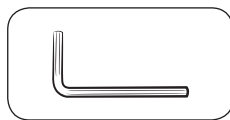

Unbrakonøkkel (5 mm)

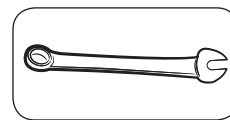

Skrunøkkel (10 mm)

Reversere døren

Øvre hengsel

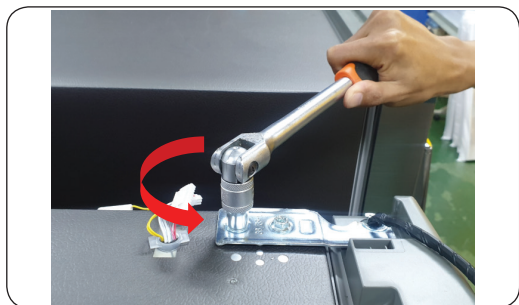
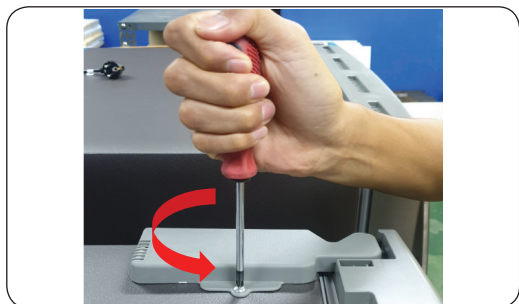

1. Fjern skruene, en stk, dekkhengsel med stjerneskrutrekkeren og åpne.

2. Trekk i krokene og løft dekselhengselet.

3. Koble fra kabelkontakten på øvre hengslet.

⚠ FORSIKTIG

Pass på at du trekker fra strømledningen før du utfører operasjonen ovenfor.

4. Fjern de to sekskantboltene som holder hengslet på toppen av kjøleskapet med 10 mm pipenøkkel.



5. Fjern øvre hengsel H/V.



6. Fjern døren.

⚠ FORSIKTIG

Denne operasjonen krever to personer. En person holder døren for å hindre fallende dør.

Midtre hengsel

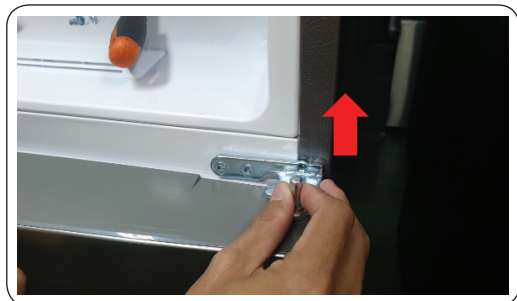

1. Fjern de to sekskantboltene som holder hengslet med 8 mm pipenøkkelen eller ved hjelp av en stjerneskrutrekker.

2. Fjern skruen, en stk, på hengslet med stjerneskrutrekker.

3. Demontering av midtre hengsel fra døren med kjøleskap opp.

⚠ FORSIKTIG

- Denne operasjonen krever to personer.
- Pass på at du trekker ut strømledningen før du utfører prosessen beskrevet over.

Nedre hengsel

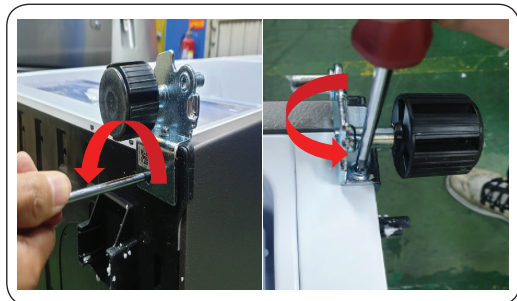
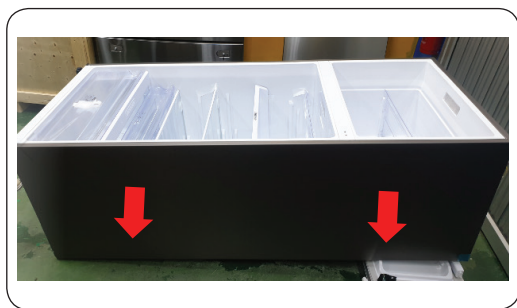

1. Legg ned produktet (Se bilde).

⚠ **FORSIKTIG**

- Plasser en pute eller lignende under produktet for å hindre skade på baksiden.
- Denne operasjonen krever to personer.
- Pass på at du trekker ut strømledningen før du utfører prosessen beskrevet over.

2. Fjern de tre sekskantboltene som holder hengslet med 8 mm pipenøkkelen eller ved hjelp av en stjerneskrutrekker.

3. Fjern det nedre hengselet.

4. Utfør monteringen i omvendt rekkefølge av demonteringen etter å ha byttet ut topp-, midt- og/eller bunnhengselet.

⚠ **FORSIKTIG**

- Sørg for at kabelkoblingene er riktig koblet til.
- Vær forsiktig så du ikke skader ledningene når du fester toppdekelet.

Käyttäjän huolto-opas

1. Vaihto-osien ostopaikat voi tarkistaa osoitteesta <http://samsung.com>
2. Vieraile osien ostosivustossa ja tarkista saatavilla olevat osat antamalla tuotteesi mallikoodi. Mallikoodi on merkitty tuotteesi ulkopuolelle.
 - Voit tarkistaa mallikoodin ja version tuotteen vasemmassa alareunassa olevasta viivakooditarrasta.
3. Kun tilaat vaihto-osia, varmista, että osan nimi vastaa tämän oppaan kuvassa ilmoitettua nimeä.
 - Käyttäjän huollettavissa olevia osia ovat kahvat (vain joissain malleissa), tiivisteet, lokerot ja saranat.

HUOM.

Kun tuotteen on korjannut valtuuttamaton palveluntarjoaja, käyttäjä itse tai kouluttamaton korjaaja, Samsung ei ole vastuussa tuotteen vaurioista, henkilövahingoista tai muista tuoteturvallisuuteen liittyvistä ongelmista, jotka aiheutuvat yrityksestä korjata tuotetta tavalla, joka ei tarkasti noudata näitä korjaus- ja kunnossapito-ohjeita. Takuu ei kata tuotteen vaurioita, jotka aiheutuvat muun kuin Samsungin sertifioiman palveluntarjoajan yrityksestä korjata tuotetta.

HUOMIO

- Sivuston luettelossa mainittu osan nimi voi olla eri kuin tässä oppaassa. Varmista, että valitset oikean osan.
- Saranoita vaihdettaessa on oltava erityisen huolellinen, koska se edellyttää oven irrottamista.
- Muista käyttää suojakäsineitä korjaustöitä tehdessäsi.

Jääkaapin mukana toimitetut osat saattavat mallista tai käyttömaasta riippuen olla erilaisia kuin kuvassa.

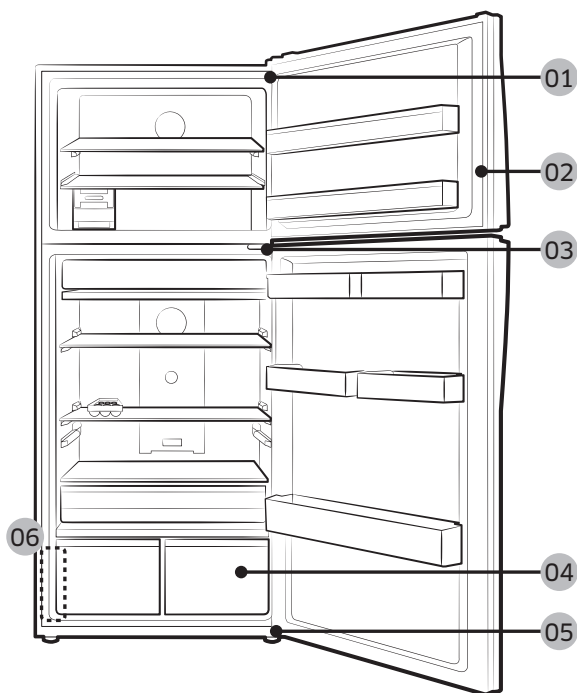

- 01** Sarana, ylä
- 03** Sarana, keski
- 05** Sarana, ala

- 02** Tiiviste
- 04** Lokero
- 06** Viivakooditarra

Kahvan vaihto

⚠ HUOMIO

- Kun vaihdat oven kahvaa, varo naarmuttamasta oven etupuolta.
- Paina kahvat tiiviisti kiinni tukiinsa. Varmista, että tukien ja oven väliin ei jää rakoja.
- Kiristä ruuvit tiukasti, kun kiinnität kahvaa.
- Varmista kahvan tiukkuus, ennen kuin käytät tuotetta.

Kahvojen irrottaminen

📄 HUOM.

Ohjeet koskevat sekä jääkaappi- että pakastinpuolta.



Vedä kahva pois ja pidä sitä pystysuorassa. Kun kahva vapautuu lukosta, Vedä sitä itseesi päin (Katso kuvaa)

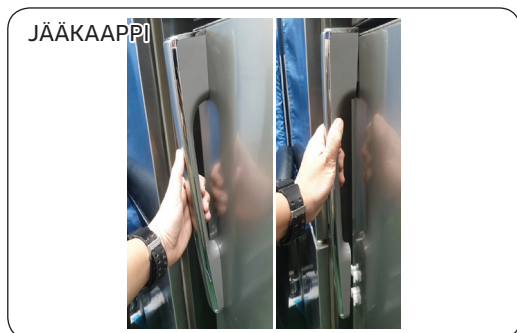

⚠ HUOMIO

- Varo naarmuttamasta.
- Varmista irrottaessasi, että laite on kytketty pois päältä. Jos haluat asentaa, noudata päinvastaista järjestystä.

Tiivisteiden vaihto

⚠ HUOMIO

Kiinnitä tiiviste tiukasti. Muuten jääkaapin kylmä ilma voi vuotaa.

Tiivisteiden irrottaminen



1. Vedä 4 tiivistenukkua sekä jääkaapista että pakastimesta.



2. Vedä tiivisteen keskeltä.

Tiivisteiden asettaminen paikalleen

Kiinnitä uusi tiiviste jääkaapin oveen. Varmista, että uuden tiivisteiden ja oven väliin ei jää rakoja.

Lokeron vaihto

⚠ HUOMIO

Aseta lokero huolellisesti kiskoille kokoamisen aikana.

Lokeron poistaminen



Irrota laatikko vetämällä sitä ulospäin ja nostamalla ylöspäin.

Lokeron asettaminen paikalleen

Lokerot asetetaan paikalleen suorittamalla poistovaiheet päinvastaisessa järjestyksessä.

Saranan vaihto

Ovet on irrotettava ennen saranoiden vaihtamista.

⚠️ HUOMIO

- Ole erityisen varovainen irrottaessasi ovia, koska ne ovat painavia.
- Ennen kuin aloitat saranoiden vaihdon, aseta lattialle pahvi tai muu pehmeä alusta, joka suojaa ovea naarmuilta, kun se lasketaan lattialle.
- Saranoita on käsiteltävä varovasti ja niiden vaihtoon tarvitaan ainakin kaksi henkeä, joten suosittelemme kutsumaan työhön koulutetun huoltopalvelun.
- Jos et kannattele ovea saranaa irrottaessasi, ovi saattaa pudota ja aiheuttaa vammoja.
- Varmista, että tappi on kiristetty saranaan tiukasti.
- Tarkista, että sarana on tiukasti kiinni kaapissa.
- Varmista, että johtoliittimet on liitetty oikein.
- Varo vaurioittamasta johtoja, kun kiinnität yläsuojusta.

⚠️ VAROITUS

- Jääkaapin kallistaminen/asettaminen vaatii vähintään 2 henkilöä.
- Irrota virtajohto ennen kätisyiden vaihtamista.

Tarvittavat työkalut (eivät sisälly toimitukseen)

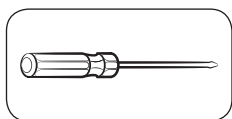

Ristipääruuvimeisseli

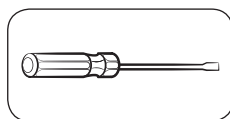

Tasapäinen ruuvimeisseli



11 mm ruuviavain

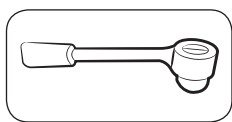

10 mm hylsyavain

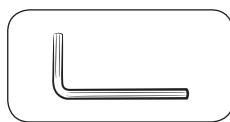

Kuusiokoloavain (5 mm)



10 mm ruuviavain

Oven kätsyyden vaihtaminen

Sarana, ylä

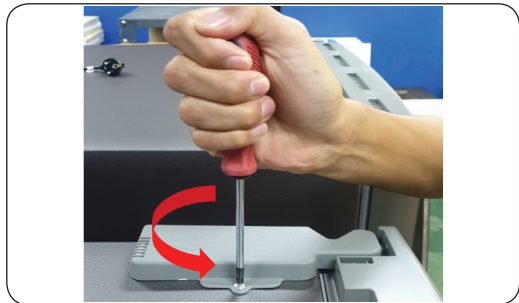

1. Irrota 1 saranasuojuksen ruuvia (+) ruuvimeisselillä ja avaa.

2. Vedä koukuista ja nosta saranasuojusta.

3. Irrota johtoliitin yläsaranasta.

⚠ HUOMIO

Irrota virtajohto pistorasiasta ennen edellä olevan työn suorittamista.

4. Irrota 10 mm hylsyavaimella 2 kuusiopulttia, jotka pitävät saranaa jääkaapin yläosassa.

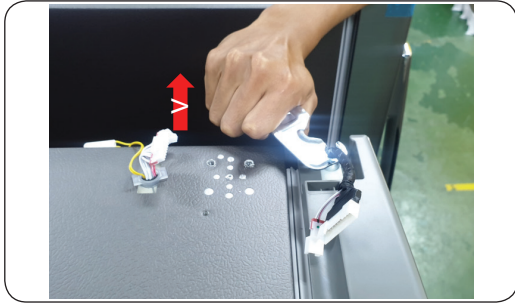

5. Poista sarana, ylä O/V.



6. Irrota ovi.

⚠ HUOMIO

Työn suorittamiseen tarvitaan enemmän kuin 2 henkilöä. Toinen henkilö pitää ovea estäen sitä putoamasta.

Sarana, keski

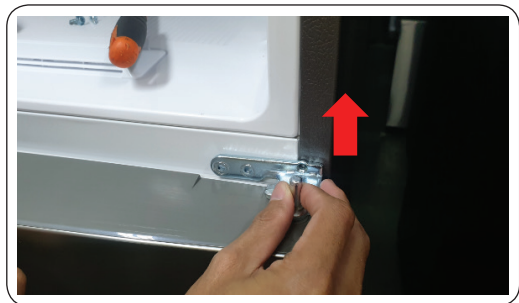

1. Irrota 8 mm (+) hylsyavaimella 2 kuusiopulttia, jotka pitävät saranaa.

2. Irrota saranan 1 ruuvi (+) ruuvimeisselin avulla.

3. Irrota keskisarana jääkaapin ovesta.

⚠ HUOMIO

- Työn suorittamiseen tarvitaan enemmän kuin 2 henkilöä.
- Irrota virtajohto pistorasiasta ennen edellä olevan työn suorittamista.

Sarana, ala

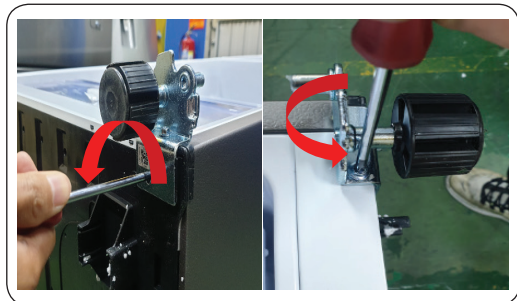
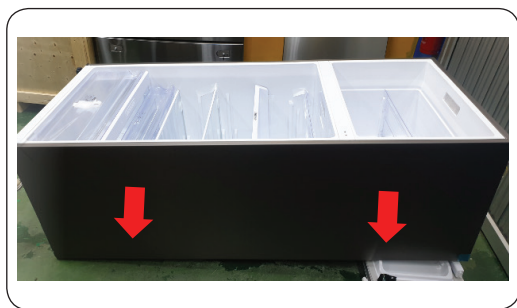

1. Laske tuote alas (katso kuvaa).

⚠ HUOMIO

- Laita pehmuste alle suojataksesi tuotteen takaosaa vaurioitumasta.
- Työn suorittamiseen tarvitaan enemmän kuin 2 henkilöä.
- Irrota virtajohto pistorasiasta ennen edellä olevan työn suorittamista.

2. Irrota 8 mm hylsyavaimella tai käyttämällä (+) ruuvimeisseliä 3 kuusiopulttia, jotka pitävät saranaa.

3. Poista alasarana.

4. Kun olet vaihtanut ylä-, keski- ja/tai alasaranan, kokoa osat purkuohjeiden mukaan mutta päinvastaisessa järjestyksessä.

⚠ HUOMIO

- Varmista, että johtoliittimet on liitetty oikein.
- Varo vaurioittamasta johtoja, kun kiinnität yläsuojusta.

Instrukcja serwisowania

1. Możliwości zakupu części zamiennych podano na stronie <http://samsung.com>
2. Przejdź do punktu sprzedaży części i wprowadź kod modelu produktu, aby sprawdzić dostępność części. Kod modelu znajduje się na etykiecie umieszczonej po zewnętrznej stronie produktu.
 - Kod modelu i wersję podano na etykiecie z kodem kreskowym, która znajduje się na spodzie po lewej stronie produktu.
3. Upewnij się, że nazwa części zamiennej odpowiada nazwie znajdującej się na ilustracji w niniejszej instrukcji.
 - Części nadające się do serwisowania przez użytkownika ograniczają się do uchwytów (tylko niektóre modele), uszczelek, szuflad i zawiasów.

UWAGA

Firma Samsung nie ponosi odpowiedzialności za jakiegokolwiek zniszczenie, uszkodzenie lub problemy związane z bezpieczeństwem produktu spowodowane próbą naprawy przez nieautoryzowane punkty serwisowe oraz samodzielną lub nieprofesjonalną naprawą, podczas której nie były przestrzegane instrukcje naprawy oraz konserwacji. Wszelkie uszkodzenia spowodowane próbą naprawy przez osoby inne niż autoryzowani partnerzy Samsung nie będą objęte gwarancją.

PRZESTROGA

- Nazwa części podana w punkcie sprzedaży może różnić się od tej, która znajduje się w niniejszym podręczniku. Upewnij się, że wybierasz właściwą nazwę części.
- Wymiana zawiasów wymaga szczególnej uwagi, ponieważ obejmuje demontaż drzwi.
- Pamiętaj, aby dokonując napraw, nosić rękawice ochronne.

Rzeczywisty wygląd i dostarczone elementy urządzenia mogą się różnić w zależności od modelu i kraju.

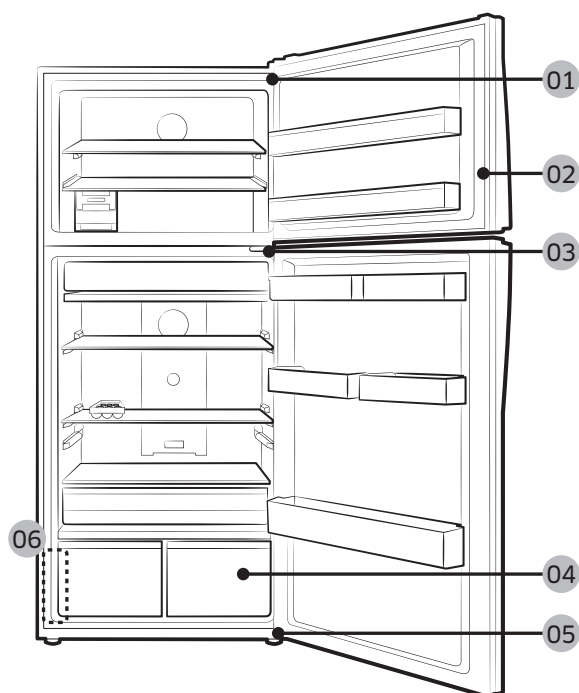

01 Zawias górny

03 Zawias środkowy

05 Zawias dolny

02 Uszczelka

04 Szuflada

06 Etykieta z kodem kreskowym

Wymiana uchwytu

PRZESTROGA

- Podczas wymiany uchwytu drzwi uważaj, aby nie zarysować przedniej strony drzwi.
- Silnie dociśnij uchwyty na podpórkach. Upewnij się, że pomiędzy podpórkami i drzwiami nie ma szczeliny.
- Montując uchwyt, mocno dokręć wkręty.
- Przed rozpoczęciem używania produktu sprawdź, czy uchwyt jest solidnie przymocowany.

Demontaż uchwytów

UWAGA

Ta procedura dotyczy zarówno lodówki, jak i zamrażarki.



Wyciągnij uchwyt i ustaw go pionowo. Po zwolnieniu uchwytu z blokady pociągnij go do siebie (patrz zdjęcie).



PRZESTROGA

- Uważaj, aby nie porysować powierzchni.
- Podczas demontażu upewnij się, że urządzenie jest wyłączone. Podczas montażu wykonaj czynności w odwrotnej kolejności.

Wymiana uszczelki.

PRZESTROGA

Upewnij się, że uszczelka jest solidnie przymocowana. W przeciwnym razie zimne powietrze z lodówki może wyciekać.

Zdejmowanie uszczelki



1. Pociągnij 4 narożniki uszczelki (zamrażarka i lodówka).



2. Pociągnij środek uszczelki.

Wymiana uszczelki

Przymocuj nową uszczelkę do drzwi lodówki. Upewnij się, że pomiędzy nową uszczelką a drzwiami nie ma szczelin.

Wymiana szuflady

PRZESTROGA

Sprawdź, czy szuflada została w trakcie montażu poprawnie wsunięta w prowadnice.

Wymywanie szuflady



Wymij szufladę, pociągając i podnosząc za część pełniącą rolę uchwytu.

Ponowny montaż szuflad

Ponowny montaż szuflad wymaga wykonania instrukcji demontażu w odwrotnej kolejności.

Wymiana zawiasów

Aby wymienić zawiasy, w pierwszej kolejności musisz zdemontować drzwi.

PRZESTROGA

- Demontując drzwi, postępuj szczególnie ostrożnie z uwagi na ciężar drzwi.
- Przed wymianą zawiasów połóż na podłodze miękką podkładkę, na przykład karton, aby zapobiec zarysowaniom drzwi po ich położeniu.
- Ponieważ z zawiasami należy obchodzić się ostrożnie i do ich wymiany potrzebne są co najmniej dwie osoby, zalecamy wezwanie profesjonalnego serwisu technicznego.
- Wyjęcie zawiasu bez przytrzymania drzwi może spowodować ich upadek i zranienie użytkownika.
- Upewnij się, że sworzeń jest solidnie zamocowany na zawiasie.
- Sprawdź, czy zawias jest pewnie przymocowany do obudowy.
- Sprawdź, czy złącza przewodów są prawidłowo podłączone.
- Uważaj, aby nie uszkodzić przewodów podczas mocowania górnej osłony.

OSTRZEŻENIE

- Aby przechylić lub położyć lodówkę na boku, potrzebne są co najmniej 2 osoby.
- Przed zmianą strony otwierania drzwi należy odłączyć przewód zasilający.

Wymagane narzędzia (brak w zestawie)

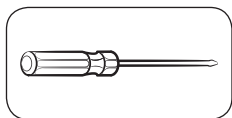

Wkrętak krzyżakowy

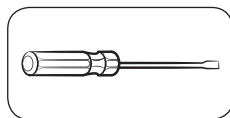

Wkrętak płaski



Klucz płaski 11 mm

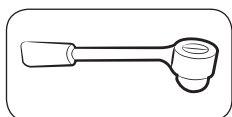

Klucz nasadowy 10 mm

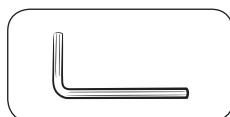

Klucz imbusowy (5 mm)



Klucz płaski 10 mm

Zmiana kierunku otwierania drzwi

Zawias górny

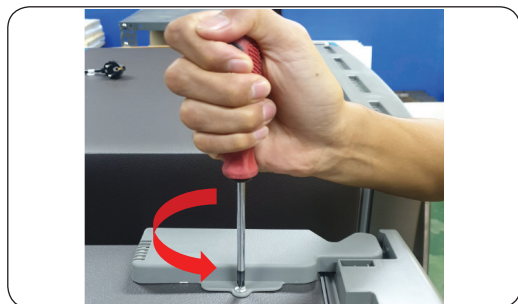

1. Odkręć 1 wkręt osłony zawiasu za pomocą śrubokręta (+) i otwórz.

2. Pociągnij zaczepy i podnieś osłonę zawiasu.

3. Odłącz złącze przewodów na górnym zawiasie.

PRZESTROGA

Przed przystąpieniem do powyższych czynności należy dopilnować, aby odłączyć przewód zasilający.

4. Wykręć 2 śruby z łbem sześciokątnym mocujące zawias w górnej części lodówki, używając klucza nasadowego 10 mm.



5. Zdejmij zawias górny P/L.



6. Zdejmij drzwi.

⚠ PRZESTROGA

Czynności muszą wykonywać co najmniej 2 osoby. Jedna osoba trzyma drzwi, aby zapobiec ich upadkowi.

Zawias środkowy

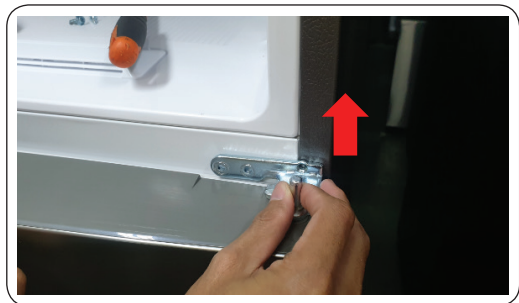

1. Odkręć 2 śruby z łbem sześciokątnym mocujące zawias za pomocą klucza nasadowego 8 mm lub śrubokręta (+).

2. Odkręć 1 wkręt zawiasu za pomocą śrubokręta (+).

3. Zdemontuj zawias środkowy nad drzwiami lodówki.

PRZESTROGA

- Czynności muszą wykonywać co najmniej 2 osoby.
- Przed przystąpieniem do powyższych czynności należy dopilnować, aby odłączyć przewód zasilający.

Zawias dolny

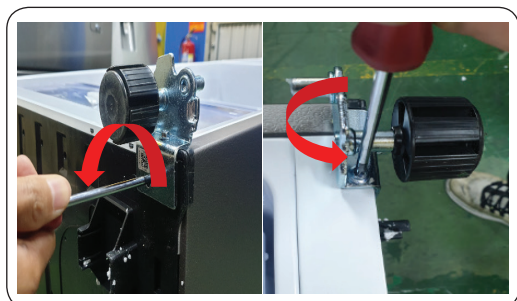
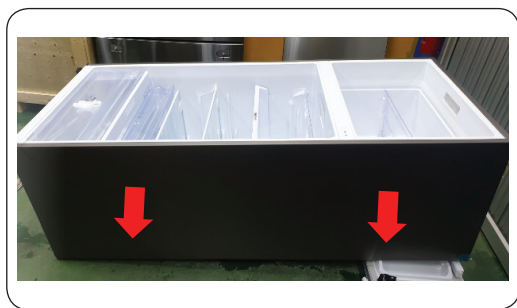

1. Połóż urządzenie (patrz zdjęcie).

⚠ PRZESTROGA

- Podłóż miękki materiał pod spód, aby uniknąć uszkodzenia tylnej części urządzenia.
- Czynności muszą wykonywać co najmniej 2 osoby.
- Przed przystąpieniem do powyższych czynności należy dopilnować, aby odłączyć przewód zasilający.

2. Odkręć 3 śruby z łbem sześciokątnym mocujące zawias za pomocą klucza nasadowego 8 mm lub śrubokręta (+).

3. Zdejmij zawias dolny.

4. Zamocuj ponownie, wykonując instrukcję demontażu w odwrotnej kolejności po wymianie zawiasów górnego, środkowego i (lub) dolnego.

⚠ PRZESTROGA

- Sprawdź, czy złącza przewodów są prawidłowo podłączone.
- Uważaj, aby nie uszkodzić przewodów podczas mocowania górnej osłony.

Návod k servisním úkonům

1. Informace o tom, kde můžete koupit náhradní díly, najdete na stránce <http://samsung.com>.
2. Navštivte stránku pro nákup dílů a zadejte kód modelu vašeho výrobku. Pak budete moci zjistit, jaké díly jsou k dispozici. Kód modelu je uveden na štítku na vnější straně výrobku.
 - Kód modelu a verzi najdete na štítku s čárovým kódem na levé dolní straně výrobku.
3. U náhradních dílů se ujistěte, že název dílu se shoduje s ilustrací v tomto návodu.
 - Díly, které může měnit uživatel, zahrnují pouze rukojeti (pouze některé modely), těsnění, zásuvky a závěsy.

POZNÁMKA

Po opravě provedené neautorizovaným poskytovatelem servisu, opravě uživatelem nebo neodborné opravě výrobku společnost Samsung nenese žádnou odpovědnost za žádné poškození výrobku, jakékoli zranění nebo jiný problém s bezpečností výrobku, ke kterým došlo kvůli jakémukoli pokusu o opravu výrobku, při které nebyly dodrženy tyto pokyny k opravě a údržbě. Záruka se nebude vztahovat na žádné poškození výrobku způsobené kvůli pokusu o opravu výrobku jinou osobou než certifikovaným poskytovatelem servisu společnosti Samsung.

UPOZORNĚNÍ

- Název dílu uvedený na webu se může lišit od názvu v tomto návodu. Dávejte pozor, abyste vybrali správný název dílu.
- Výměna závěsů vyžaduje maximální opatrnost, protože zahrnuje demontáž dveří.
- Při provádění oprav mějte ochranné rukavice.

Skutečný vzhled a součásti chladničky se mohou od obrázku v závislosti na modelu a zemi, ve které se nacházíte, lišit.

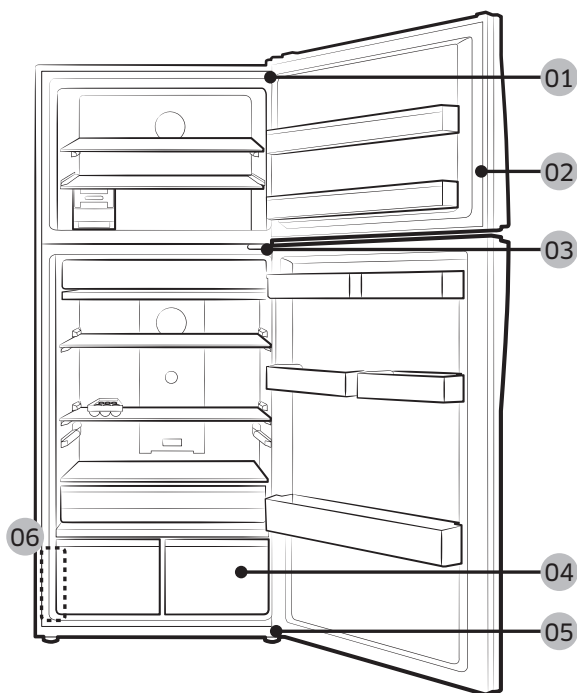

01 Horní závěs

03 Prostřední závěs

05 Dolní závěs

02 Těsnění

04 Zásuvka

06 Štítek s čárovým kódem

Výměna rukojeti

UPOZORNĚNÍ

- Při výměně rukojeti dveří dávejte pozor, abyste přední stranu dveří nepoškrábali.
- Pevně zatlačte rukojeti na sloupcích. Ujistěte se, že mezi sloupky a dveřmi není žádná mezera.
- Při nasazování rukojeti pevně utáhněte šrouby.
- Před použitím výrobku zkontrolujte, že je rukojeť pevně připojena.

Demontáž rukojetí

POZNÁMKA

Tento postup se vztahuje na prostor chladničky i prostor mrazničky.

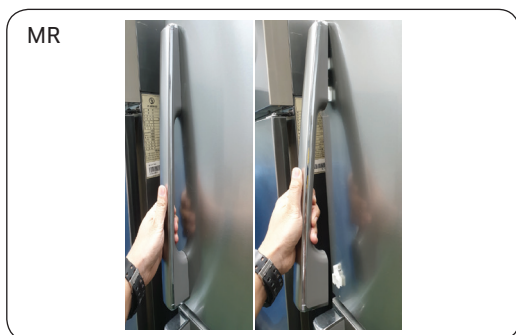

Vytáhněte rukojeť a svisle do rukojeti udeřte. Když je rukojeť uvolněna ze zámku Vytáhněte rukojeť směrem k sobě (podle obrázku)



UPOZORNĚNÍ

- Dávejte pozor, aby nedošlo k poškrábání.
- Při rozebírání dbejte na to, aby byl přístroj vypnutý. Při sestavování postupujte v opačném pořadí.

Výměna těsnění

⚠ UPOZORNĚNÍ

Těsnění pevně přitlačte. V opačném případě by mohl z chladničky unikat chladný vzduch.

Sejmutí těsnění

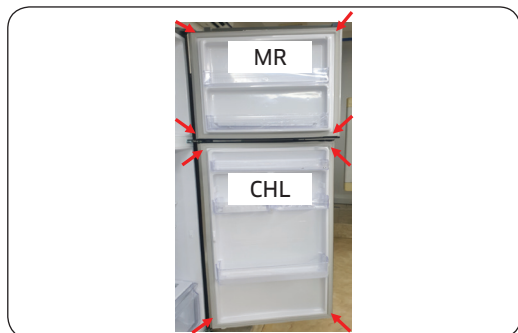

1. Zatáhněte za 4 rohy těsnění mrazničky a chladničky.

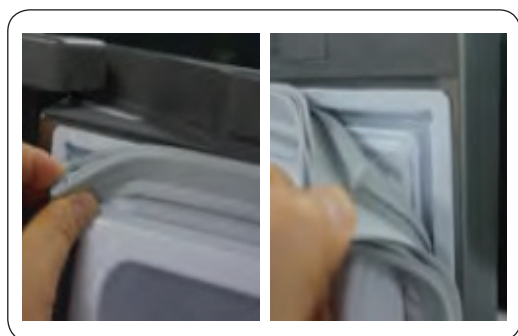

2. Zatáhněte za střed těsnění.

Výměna těsnění

Nasadte nové těsnění na dveře chladničky. Ujistěte se, že mezi novým těsněním a dveřmi není žádná mezera.

Výměna zásuvky

UPOZORNĚNÍ

Během sestavení zkontrolujte, že je zásuvka řádně zasunuta ve vodicích drážkách.

Vytažení zásuvky



Zásuvku vytáhněte zatažením za část s kolečky a jejím zvednutím.

Zpětné nasazení zásuvek

Nasazení zásuvek probíhá v opačném pořadí kroků postupu pro jejich vyjmutí.

Výměna závěsu

Při výměně závěsů je třeba nejprve demontovat dveře.

UPOZORNĚNÍ

- Při demontáži dveří buďte velmi opatrní, protože dveře jsou těžké.
- Před výměnou závěsů dejte na podlahu měkkou podložku, například lepenku, abyste předešli poškrábání dveří, když je položíte na zem.
- Protože se závěsy je třeba zacházet opatrně a musí je vyměňovat minimálně dvě osoby, doporučujeme zavolat si pracovníka odborného servisu.
- Pokud odmontujete závěs, aniž byste drželi dveře, mohlo by dojít k pádu dveří a ke zranění.
- Ujistěte se, že dřík je k závěsu pevně připojen.
- Zkontrolujte, že je závěs pevně připojen ke skříni.
- Ujistěte se, že jsou konektory kabelů správně připojeny.
- Při upevňování horního krytu postupujte opatrně, abyste kabely nepoškodili.

VÝSTRAHA

- Při nakládání/pokládání chladničky je nutná účast minimálně 2 osob.
- Před obrácením směru otvírání dveří odpojte síťový kabel.

Potřebné nářadí (není v dodávce)

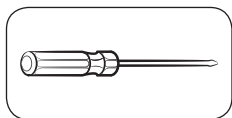

Křížový šroubovák

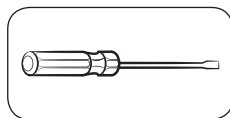

Plochý šroubovák



Plochý klíč 11 mm

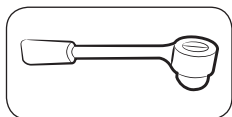

Nástrčkový klíč 10 mm

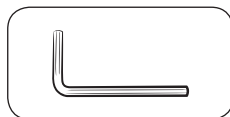

Inbusový klíč (5 mm)



Plochý klíč 10 mm

Změna směru otevírání dveří

Horní závěs

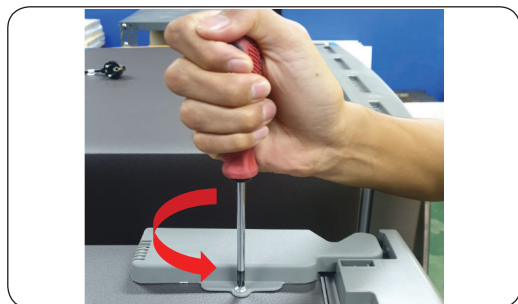

1. Pomocí šroubováku (+) vyšroubujte 1 šroub u každého krytu závěsu.

2. Zatáhněte za háčky a kryt závěsu zvedněte.

3. Na horním závěsu odpojte konektor kabelů.

⚠ UPOZORNĚNÍ

Než provedete výše uvedenou operaci, nezapomeňte odpojit napájecí kabel.

4. Pomocí nástrčkového klíče 10mm demontujte 2 šestihřanné šrouby, které přidržují závěs na vrchu chladničky.



5. Odstraňte P/L horní závěs.



6. Demontujte dveře.

⚠ UPOZORNĚNÍ

Je nutné pracovat ve více než 2 osobách.
Jedna osoba musí dveře držet, abyste zabránili jejich pádu.

Prostřední závěs

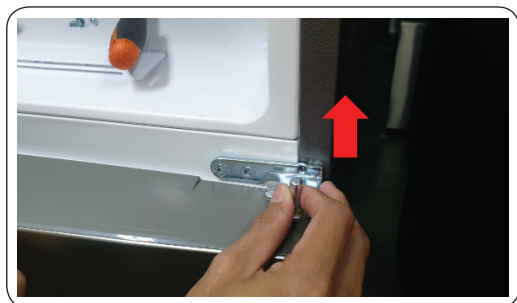

1. Pomocí nástrčkového klíče 8 mm nebo šroubováku (+) vyšroubujte 2 šestihranné šrouby, které drží závěs.

2. Pomocí šroubováku (+) vyšroubujte 1 šroub u každého závěsu.

3. Rozeberte prostřední závěs dveří směrem nahoru.

UPOZORNĚNÍ

- Je nutné pracovat ve více než 2 osobách.
- Než provedete výše uvedenou operaci, nezapomeňte odpojit napájecí kabel.

Dolní závěs

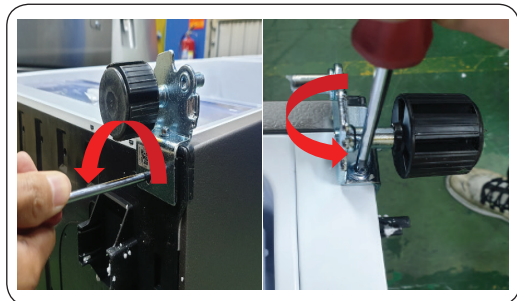
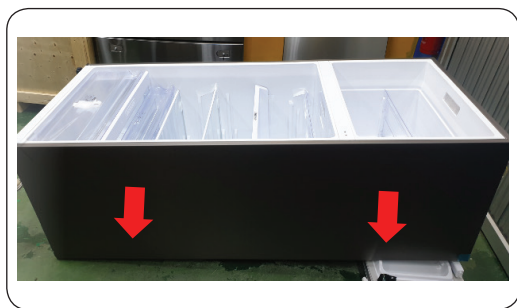

1. Výrobek položte (podle obrázku).

⚠ UPOZORNĚNÍ

- Pod výrobek je třeba umístit podložku, abyste jeho zadní část chránili před poškozením.
- Je nutné pracovat ve více než 2 osobách.
- Než provedete výše uvedenou operaci, nezapomeňte odpojit napájecí kabel.

2. Pomocí nástrčkového klíče 8 mm nebo šroubováku (+) vyšroubujte 3 šestihranné šrouby, které drží závěs.

3. Odstraňte dolní závěs.

4. Po výměně horního, prostředního a/nebo spodního závěsu proveďte opětovnou montáž v opačném pořadí kroků postupu demontáže.

⚠ UPOZORNĚNÍ

- Ujistěte se, že jsou konektory kabelů správně připojeny.
- Při upevňování horního krytu postupujte opatrně, abyste nepoškodili kabely.

Používateľská servisná príručka

1. Informácie o predajných miestach náhradných dielov nájdete na adrese <http://samsung.com>
2. Prejdite na predajnú lokalitu dielov a zadajte kód modelu svojho produktu, na základe čoho zistíte, ktoré diely si možno zakúpiť. Kód modelu nájdete na vonkajšej strane produktu.
 - Kód a verziu modelu nájdete na štítku s čiarovým kódom v ľavej spodnej časti produktu.
3. Pri náhradných dieloch sa presvedčte, že názov dielu sa zhoduje s dielom ilustrovaným v tejto príručke.
 - Používateľom servisovateľné diely sa obmedzujú na rukoväte (len pri niektorých modeloch), tesnenia, zásuvky a pánty.

POZNÁMKA

Po opravách zo strany neautorizovaných poskytovateľov služieb, opravách vo vlastnej réžii či neodborných opravách produktu nepreberá spoločnosť Samsung zodpovednosť za žiadne poškodenie produktu, žiadne zranenia ani iné problémy spojené s bezpečnosťou produktu, ktoré vznikli pri pokusoch o opravu produktu v rozpore s týmito pokynmi na opravy a údržbu. Akékoľvek poškodenie produktu spôsobené opravou produktu osobou, ktorá nemá osvedčenie servisného poskytovateľa spoločnosti Samsung, nebude spadať pod záručné krytie.

POZOR

- Názov dielu uvedený na lokalite sa môže líšiť od názvu dielu v tejto príručke. Dávajte pozor, aby ste si zvolili správny názov dielu.
- Pri výmene pántov je potrebné postupovať mimoriadne opatrne, keďže tento postup zahŕňa aj demontáž dvierok.
- Počas opráv si nezabudnite nasadiť bezpečnostné rukavice.

Skutočný vzhľad a uvedené diely chladničky sa môžu líšiť v závislosti od modelu a krajiny.

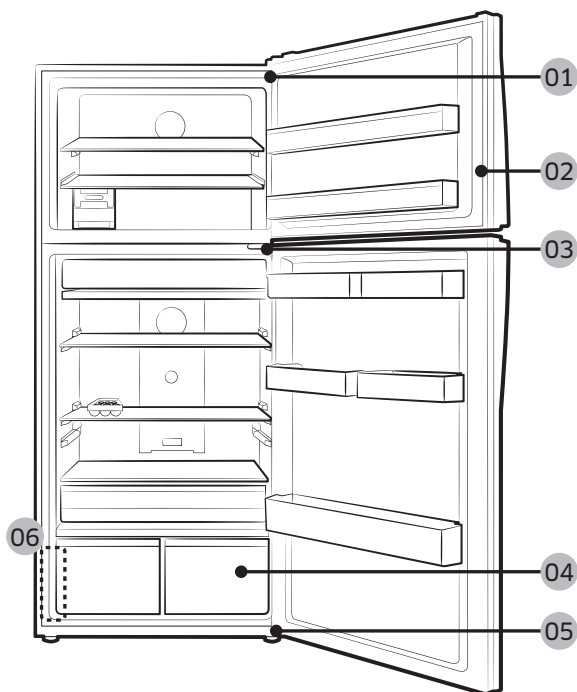

- 01** Horný pánt
- 03** Stredný pánt
- 05** Spodný pánt

- 02** Tesnenie
- 04** Zásuvka
- 06** Štítok s čiarovým kódom

Výmena rukoväte

POZOR

- Pri výmene rúčok na dvierkach dbajte na to, aby ste nepoškrabali prednú stranu dvierok.
- Pevne zatlačte rúčky na držiaky. Dbajte na to, aby medzi držiakmi a dverami nezostal žiadny priestor.
- Pri upevňovaní rúčok skrutky silno utiahnite.
- Pred použitím sa presvedčte, že sú rúčky dôsledne upevnené.

Demontáž rúčok

POZNÁMKA

Tento postup platí pre priestory chladničky aj mrazničky.

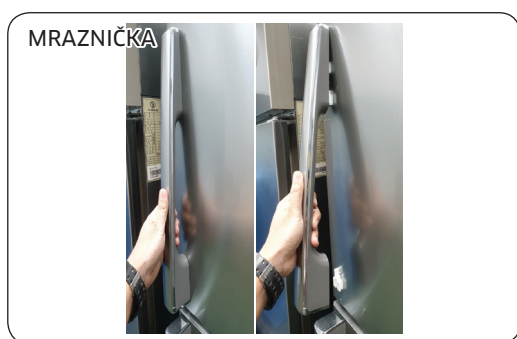

Vytiahnite rúčku a narazte ju do zvislej polohy. Keď sa rúčka uvoľní zo zaistenej polohy. Potiahnite rúčku smerom k vám. (Postupujte podľa obrázka)



POZOR

- Dajte pozor, aby nedošlo k poškrabaniu.
- Ak vykonávate montáž v opačnom poradí, pred demontážou sa uistite, že je zariadenie vypnuté.

Výmena tesnenia

⚠ POZOR

Dbajte na to, aby bolo tesnenie dôsledne upevnené. V opačnom prípade môže z chladničky unikať studený vzduch.

Demontáž tesnenia



1. Potiahnite 4 rohy tesnenia (mraznička aj chladnička).

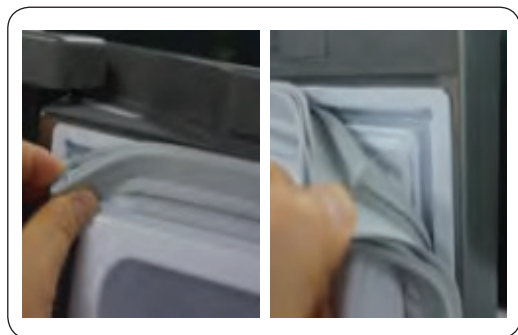

2. Potiahnite stred tesnenia.

Osadenie tesnenia

K dverkam chladničky upevnite nové tesnenie. Dbajte na to, aby medzi novými tesneniami a dverami nezostal žiadny priestor.

Výmena zásuvky

⚠ POZOR

Počas montáže dbajte na to, aby bola zásuvka správne vložená do koľajničky.

Demontáž zásuvky



Vyberte zásuvku potiahnutím valčekovej časti a jej podvihnutím nahor.

Opätovná montáž zásuvky

Opätovná montáž zásuviek prebieha v opačnom poradí ako pri ich demontáži.

Výmena pántu

Pred výmenou pántu je najprv potrebné demontovať dvierka.

POZOR

- Pri demontáži dvierok postupujte mimoriadne opatrne, pretože majú vysokú hmotnosť.
- Pred výmenou pántov položte na podlahu mäkkú podložku (napríklad kartón), čím predídete poškrabaniu po zložení dvierok.
- Keďže je s pántmi potrebné narábať opatrne a na ich výmenu sú potrebné dve alebo viaceré osoby, odporúčame vám tento úkon zveriť do rúk odborným technikom.
- Ak pánt demontujete bez podržania dvierok, môže sa stať, že spadnú a spôsobia vám zranenie.
- Presvedčte sa, že je valček dôsledne upevnený k pántu.
- Skontrolujte, či je pánt dôsledne upevnený k samotnej chladničke.
- Ubezpečte sa, že sú káblové konektory správne pripojené.
- Pri upevňovaní horného krytu dbajte na to, aby ste nepoškodili vodiče.

VÝSTRAHA

- Pri náklone/pokladaní chladničky je potrebná využiť silu minimálne 2 ľudí.
- Pred zmenou smeru otáčania dvierok odpojte napájací kábel.

Potrebné nástroje (nedodávajú sa)

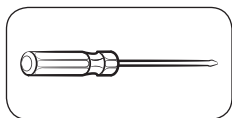

Krížový skrutkovač

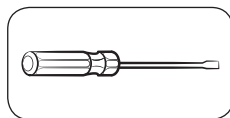

Plochý skrutkovač



11 mm kľúč

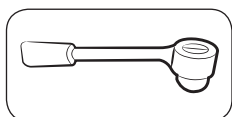

10 mm nástrčkový kľúč

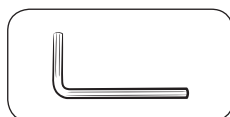

Imbusový kľúč (5 mm)



10 mm kľúč

Zmena smeru otvárania dvierok

Horný pánt

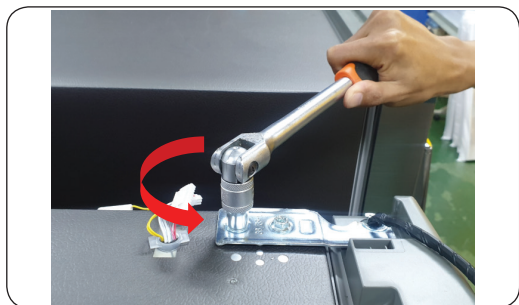
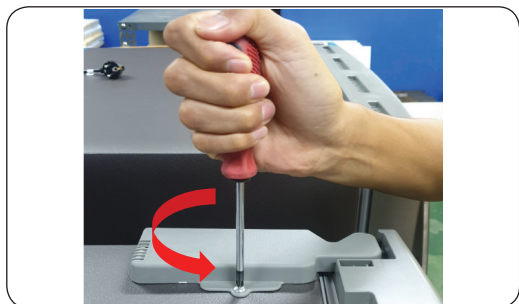

1. Odskrutkujte 1 skrutku krytu pántu pomocou krížového skrutkovača a otvorte kryt.

2. Potiahnite háčiky a podvihnite kryt pántu.

3. Odpojte káblový konektor na hornom pánte.

⚠ POZOR

Pred realizáciou vyššie uvedených úkonov nezabudnite odpojiť napájací kábel.

4. Odskrutkujte 2 šesťhranné skrutky, ktoré pridržiavajú pánt k hornej časti chladničky. Použite na to 10 mm nástrčkový kľúč.



5. Demontujte horný pravý/ľavý pánt.



6. Demontujte dvere.

⚠ POZOR

Je potrebná spolupráca viac než dvoch ľudí.
Jedna osoba musí uchopiť dvere, aby sa
zabránilo pádu dverí.

Stredný pánt

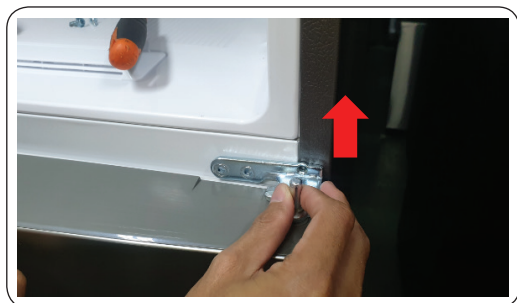
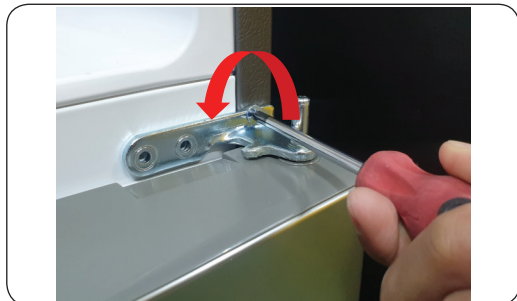

1. Odskrutkujte 2 skrutky so šesťhrannou hlavou upevňujúce pánt pomocou 8 mm nástrčkového kľúča alebo pomocou krížového skrutkovača.

2. Vyskrutkujte 1 skrutku a pánt pomocou krížového skrutkovača.

3. Demontujte stredný pánt z dverí chladničky nahor.

POZOR

- Je potrebná spolupráca viac než dvoch ľudí.
- Pred realizáciou vyššie uvedených úkonov nezabudnite odpojiť napájací kábel.

Spodný pánt

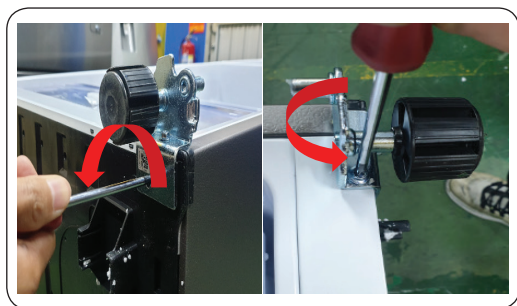
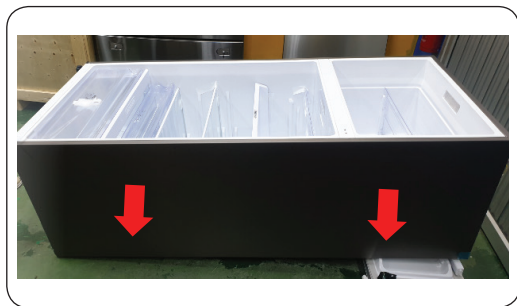

1. Položte zariadenie (pozri obrázok).

⚠ POZOR

- Musí sa použiť podložka, aby ste chránili zadnú časť zariadenia pred poškodením.
- Je potrebná spolupráca viac než dvoch ľudí.
- Pred realizáciou vyššie uvedených úkonov nezabudnite odpojiť napájací kábel.

2. Odskrutkujte 3 skrutky so šesťhrannou hlavou upevňujúce pánt pomocou 8 mm nástrčkového kľúča alebo pomocou krížového skrutkovača.

3. Demontujte spodný pánt.

4. Opätovná montáž po výmene horného, stredného alebo spodného pántu spočíva v opačnom poradí krokov demontáže.

⚠ POZOR

- Ubezpečte sa, že sú káblové konektory správne pripojené.
- Pri upevňovaní horného krytu dbajte na to, aby ste nepoškodili vodiče.

Manualul de service al utilizatorului

1. Pe <http://samsung.com> puteți vedea de unde puteți cumpăra piese de schimb
2. Accesați site-ul de achiziționare a pieselor și introduceți codul modelului pentru produsul dvs. pentru a vedea piesele care se pot cumpăra. Codul modelului este etichetat pe partea exterioară a produsului.
 - Puteți vedea codul și versiunea modelului pe eticheta cu codul de bare din partea stângă jos a produsului.
3. Pentru piesele de schimb, verificați ca denumirea piesei să corespundă cu cea din imaginea prezentată în acest manual.
 - Piesele care pot fi reparate de utilizator sunt limitate la mânere (doar la anumite modele), garnituri, sertare și balamale.

NOTĂ

În urma reparației efectuate de un furnizor de service neautorizat, a reparației de către utilizator sau a reparației neprofesioniste a produsului, Samsung nu mai este răspunzătoare pentru nicio deteriorare a produsului, nicio vătămare sau altă problemă privind siguranța produsului generate de orice încercare de a repara produsul și care nu respectă cu strictețe aceste instrucțiuni privind repararea și întreținerea. Orice deteriorare a produsului generată de o încercare de reparare a produsului de către orice altă persoană în afară de furnizorul de service autorizat de Samsung nu va fi acoperită de garanție.

ATENȚIE

- Denumirea piesei afișată pe site poate fi diferită de cea din acest manual. Asigurați-vă că alegeți denumirea corectă a piesei.
- Pentru înlocuirea balamalelor este necesară foarte multă atenție, deoarece implică demontarea ușii.
- Nu uitați să purtați mănuși de protecție atunci când efectuați reparații.

Imaginea efectivă și piesele furnizate ale frigiderului pot diferi, în funcție de model și de țară.

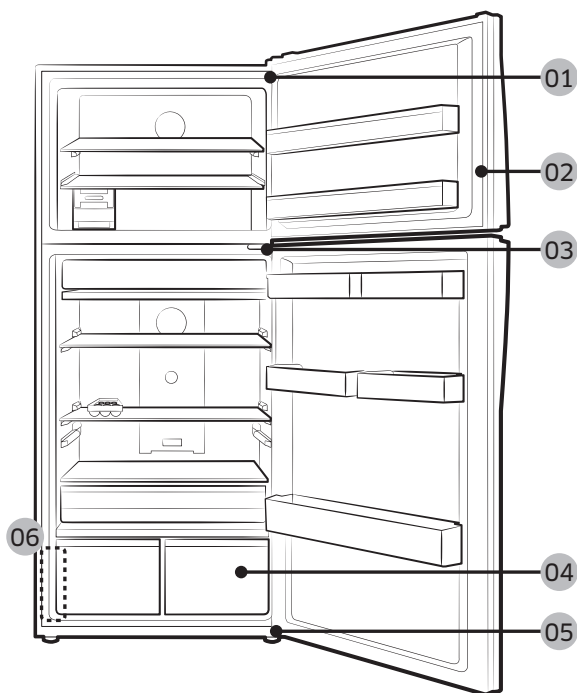

01 Balamaua superioară

03 Balamaua mijlocie

05 Balamaua inferioară

02 Garnitură

04 Sertar

06 Etichetă cu codul de bare

Înlocuirea mânerului

ATENȚIE

- Atunci când înlocuiți mânerul ușii, fiți atenți să nu zgâriați partea frontală a ușii.
- Apăsați ferm mânerul în suporturi. Asigurați-vă că nu există spațiu între suporturi și ușă.
- Strângeți bine șuruburile atunci când prindeți mânerul.
- Verificați mânerul să fie bine prins înainte de a utiliza produsul.

Pentru a demonta mânerul

NOTĂ

Această procedură se aplică atât frigiderelor cât și congelatoarelor.

FRE



Trageți mânerul și loviți mânerul vertical. Când mânerul este eliberat din încuietoare. Pentru a trage mânerul spre dvs. (Consultați imaginea)

REF



ATENȚIE

- Atenție să nu zgâriați.
- Când dezasmblați, asigurați-vă că unitatea e oprită dacă doriți să efectuați asamblarea în ordine inversă.

Înlocuirea garniturii

⚠ ATENȚIE

Asigurați-vă că fixați bine garnitura. În mod contrar, se poate pierde aerul rece din frigider.

Pentru a scoate garnitura



1. Trageți de cele 4 colțuri ale garniturii Fre & Ref.



2. Trageți de centrul garniturii.

Pentru a înlocui garnitura

Prindeți o garnitură nouă la ușa frigiderului. Asigurați-vă că nu există spațiu între garnitura nouă și ușă.

Înlocuirea sertarului

⚠ ATENȚIE

Verificați sertarul să fie introdus corect în șină în timpul asamblării.

Pentru a scoate sertarul



Scoateți sertarul trăgând partea cu role și ridicându-l.

Pentru a remonta sertarele

Remontarea sertarelor se face în ordine inversă față de pașii pentru scoatere.

Înlocuirea balamalei

Pentru a înlocui balamalele, trebuie mai întâi să scoateți ușile.

ATENȚIE

- Când scoateți ușile, fiți foarte atenți, deoarece ușile sunt grele.
- Înainte de a înlocui balamalele, puneți un covoraș moale sau un carton pe podea pentru a împiedica zgârierea ușii atunci când așezați ușile pe jos.
- Deoarece balamalele trebuie manevrate cu grijă și înlocuite de două sau mai multe persoane, vă recomandăm să apelați la un service tehnic profesionist.
- Dacă scoateți balamaua fără a ține ușa, aceasta poate să cadă și să cauzeze vătămare corporală.
- Asigurați-vă că axul este bine strâns pe balama.
- Verificați ca balamaua să fie bine prinsă pe cadru.
- Asigurați-vă că sunt conectați corect conectorii cu fir.
- Aveți grijă să nu deteriorați firele când fixați capacul superior.

AVERTIZARE

- Înclinarea/așezarea frigiderului necesită minimum 2 persoane.
- Deconectați cablul de alimentare înainte de a inversa ușile.

Unelte necesare (nefurnizate)

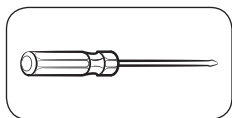

Șurubelniță Phillips

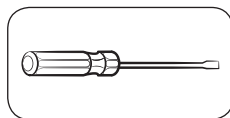

Șurubelniță cu cap plat



Cheie de 11 mm

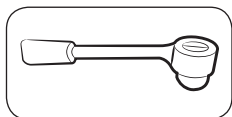

Cheie tubulară de 10 mm

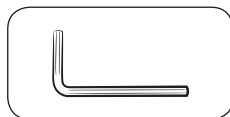

Cheie Allen (5 mm)



Cheie de 10 mm

Inversarea uşii

Balamaua superioară

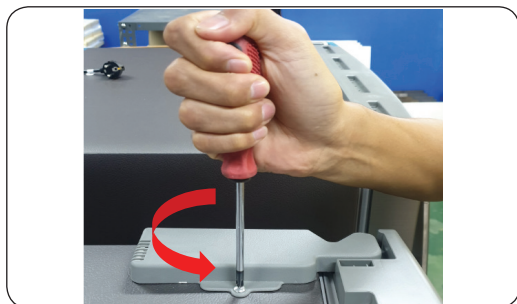

1. Scoateți șurubul (1x) de la balamaua capacului cu ajutorul unei șurubelnițe (+) și deschideți.

2. Trageți cârligele și ridicați balamaua capacului.

3. Deconectați conectori cu fir de pe balamaua de sus.

⚠ ATENȚIE

Aveți grijă să deconectați cablul de alimentare de la priză înainte de a efectua operațiunea de mai sus.

4. Scoateți cele 2 șuruburi cu cap hexagonal care fixează balamaua în partea superioară a frigiderului cu ajutorul cheii tubulare de 10 mm.

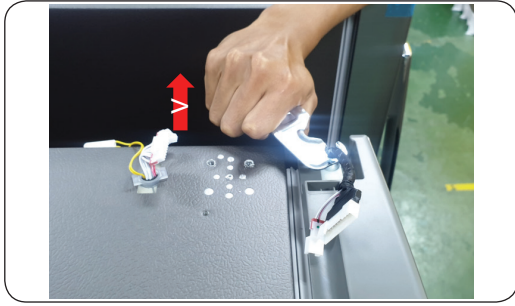

5. Scoateți balamaua superioară D/S.



6. Scoateți ușa.

⚠ ATENȚIE

Trebuie să lucreze mai mult de 2 persoane.

O persoană să țină ușa ca să nu cadă.

Balamaua mijlocie

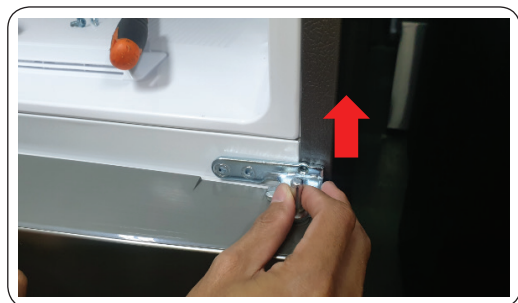

1. Scoateți cele 2 bolțuri cu cap hexagonal care fixează balamaua cu cheia tubulară de 8 mm sau cu ajutorul șurubelniței (+).

2. Scoateți șurubul (1x) de la balama cu ajutorul unei șurubelnițe (+).

3. Demontați balamaua mijlocie a ușii conform referinței de sus.

⚠ ATENȚIE

- Trebuie să lucreze mai mult de 2 persoane.
- Aveți grijă să deconectați cablul de alimentare de la priză înainte de a efectua operațiunea de mai sus.

Balamaua inferioară

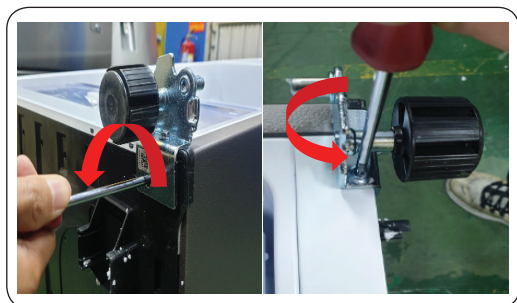
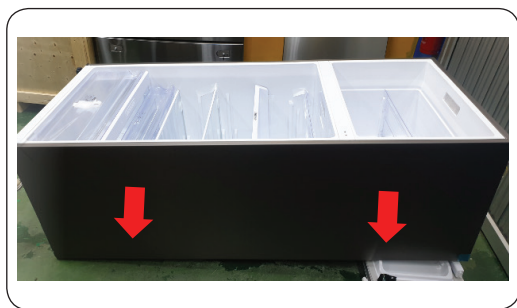

1. Puneți produsul jos (vezi poza).

⚠ ATENȚIE

- Trebuie să aibă o plăcuță dedesubt pentru a proteja partea din spate a produsului de o eventuală deteriorare.
 - Trebuie să lucreze mai mult de 2 persoane.
 - Aveți grijă să deconectați cablul de alimentare de la priză înainte de a efectua operațiunea de mai sus.
2. Scoateți cele 3 bolțuri cu cap hexagonal care fixează balamaua cu cheia tubulară de 8 mm sau cu ajutorul șurubelniței (+).

3. Scoateți balamaua inferioară.

4. Reasamblați în ordine inversă dezasamblării după ce înlocuiți balamaua superioară, mijlocie și/sau inferioară.

⚠ ATENȚIE

- Asigurați-vă că sunt conectați corect conectorii cu fir.
- Aveți grijă să nu deteriorați firele când fixați capacul superior

Сервизно ръководство за потребителя

1. Можете да проверите откъде да закупите резервни части на <http://samsung.com>
2. Посетете сайта за поръчка на части и въведете кода на модела на вашия продукт, за да проверите дали частите са налични за поръчка. Кодът на модела е поставен на етикет от външната страна на вашия продукт.
 - Можете да проверите кода и версията на модела на етикета с баркод в голната лява част на продукта.
3. За резервни части се уверете, че наименованието на частта съвпада с това на илюстрацията в настоящото ръководство.
 - Частите, които може да се обслужват от страна на потребителя, се ограничават до дръжките (само на някои модели), уплътнения, чекмеджетата и пантите.

БЕЛЕЖКА

След ремонт от страна на неоторизиран доставчик на услуги, саморемонт или непрофесионален ремонт на продукта Samsung не носи отговорност за каквито и да било повреди по продукта, наранявания или други проблеми с безопасността на продукта, причинени от опита да се ремонтира продукта, като не са следвани внимателно инструкциите за ремонт и поддръжка. Всякакви повреди по продукта, причинени от опит да се ремонтира от лице, което не е сертифициран доставчик на услуги на Samsung, няма да бъдат покрити от гаранцията.

ВНИМАНИЕ

- Наименованието на частта, посочено в сайта, може да се различава от това в настоящото ръководство. Уверете се, че сте избрали правилното наименование на частта.
- Подмяната на пантите изисква изключително внимание, тъй като включва сваляне на вратата.
- Не забравяйте да носите предпазни ръкавици, докато ремонтирате.

Действителното изображение и предоставените части на хладилника могат да се различават, в зависимост от модела и страната.

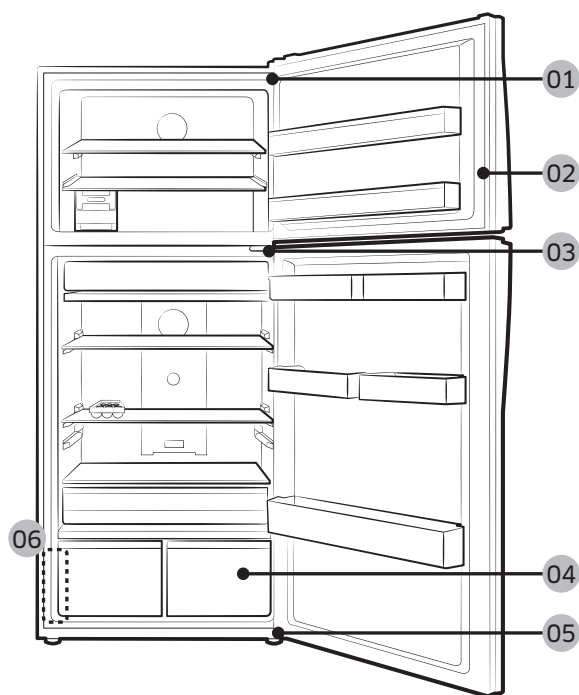

- 01** Горна панта
- 03** Средна панта
- 05** Долна панта

- 02** Уплътнение
- 04** Чекмедже
- 06** Етикет с баркод

Смяна на гръжките

ВНИМАНИЕ

- Когато сменяте гръжката на вратата, внимавайте да не награскате предната част на вратата.
- Натиснете силно гръжките върху подложките. Уверете се, че няма разстояние между подложките и вратата.
- Здраво затегнете винтовете, когато поставите гръжката.
- Проверете дали гръжката е здраво закрепена, преди да използвате продукта.

За сваляне на гръжките

БЕЛЕЖКА

Тази процедура се отнася както за хладилното, така и за фризерното отделение.

ФРИЗЕР



Издърпайте гръжката и поставете гръжката вертикално. Необходимо е гръжката да не е застопорена. Издърпайте гръжката към вас. (вижте снимката)

ХЛАДИЛНИК

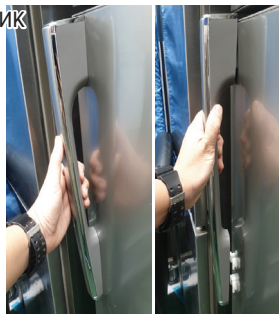

ВНИМАНИЕ

- Внимавайте да не награскате.
- Когато разглобявате, уверете се, че уредът е изключен, ако искате да сглобите в обратен ред.

Смяна на уплътненията

⚠ ВНИМАНИЕ

Уверете се, че здраво сте поставили уплътнението. В противен случай студеният въздух от хладилника може да излезе.

За премахване на уплътнението



1. Издърпайте 4-те края на уплътнението на фризера и хладилника.



2. Издърпайте централата част на уплътнението.

За смяна на уплътнението

Поставете ново уплътнение на вратата на хладилника. Уверете се, че няма разстояние между уплътнението и вратата.

Смяна на чекмеджета

ВНИМАНИЕ

Проверете дали чекмеджето е вкарано правилно в релсата по време на поставянето.

За премахване на чекмеджето



Извадете чекмеджето, като издърпате ролката и я повдигате нагоре.

За повторно поставяне на чекмеджетата

Повторното поставяне на чекмеджетата следва обратния ред на съответните стъпки на премахване.

Смяна на панти

За да смените пантите, трябва първо да свалите вратите.

ВНИМАНИЕ

- Когато сваляте вратите, бъдете особено внимателни, тъй като вратите са тежки.
- Преди да смените пантите, поставете мека подложка като картон на пода, за да предпазите вратата от надрасквания, когато я поставяте на земята.
- Тъй като с пантите трябва да се работи внимателно и да бъдат погменени от двама или повече души, препоръчваме ви да повикате професионално техническо обслужване.
- Ако свалите пантата, без да държите вратата, тя може да падне и да причини нараняване.
- Уверете се, че оста е здраво затегната на пантата.
- Проверете дали пантата е здраво закрепена към основната част на уреда.
- Проверете дали конекторите на проводниците са включени, както трябва.
- Внимавайте да не повредите проводниците, докато затягате горния капак.

ПРЕДУПРЕЖДЕНИЕ

- Накланянето/разполагането на хладилника изисква минимум 2 души.
- Преди да обърнете вратите, изключете захранващия кабел.

Необходими инструменти (не са предоставени)

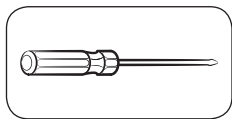

Кръстата отвертка

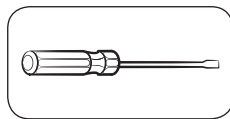

Плоска отвертка



11-мм гаечен ключ

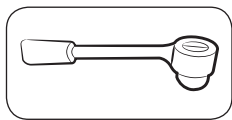

10-мм тръбен ключ

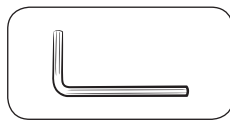

Шестостенен ключ (5 мм)



10-мм гаечен ключ

Обръщане на вратата

Горна панта

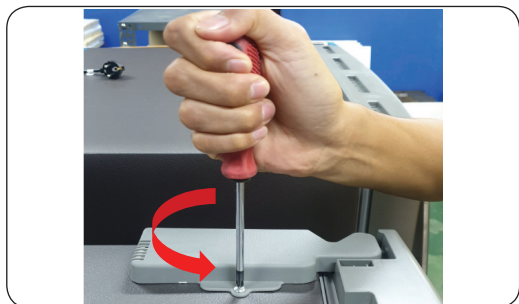

1. Свалете винта 1 еа от пантата на капака с (+) отвертка и отворете.

2. Издърпайте куичките и повдигнете пантата на капака.

3. Разкачете конектора на проводника на горната панта.

ВНИМАНИЕ

Преди да извършите посоченото по-горе действие, непременно изключете захранващия кабел.

4. Свалете 2-те анкерни болта, които държат пантата в горната част на хладилника с помощта на 10-милиметров гаечен ключ.



5. Свалете горната Д/Л.



6. Свалете вратата.

⚠ ВНИМАНИЕ

Необходимо е участието на повече от 2 души.
Необходимо е да се подsigури човек, който да държи вратата, за да се предотврати падането ѝ.

Средна панта



1. Свалете 2-те анкерни болта, които придържат пантата, с 8-милиметров гаечен ключ или с (+) отвертка.

2. Развийте винта 1 еа на пантата с (+) отвертка.

3. Разкачете средната панта на вратата на хладилника.

ВНИМАНИЕ

- Необходимо е участието на повече от 2 души.
- Преди да извършите посоченото по-горе действие, непременно изключете захранващия кабел.

Долна панта

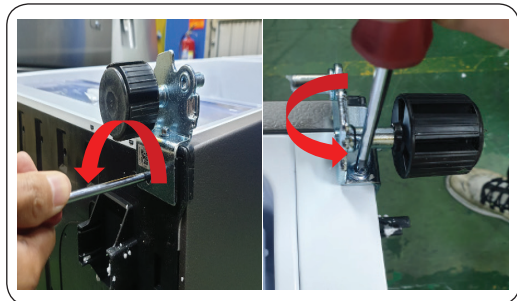
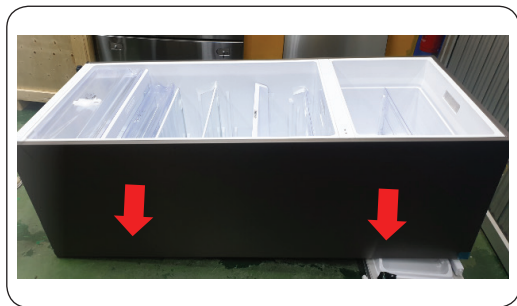

1. Поставяне на урега (вижте снимката).

⚠ ВНИМАНИЕ

- Трябва да поставите подложка под урега, за да предпазите гърба му от повреда.
- Необходимо е участието на повече от 2 души.
- Преди да извършите посоченото по-горе действие, непременно изключете захранващия кабел.

2. Свалете 3-те анкерни болта, които придържат пантата, с 8-милиметров гаечен ключ или с (+) отвертка.

3. Свлячане на долната панта.

4. Сглобете отново в обратния ред на разглобяването, след като поставите горната, средната и/или долната панта.

⚠ ВНИМАНИЕ

- Проверете дали конекторите на проводниците са включени, както трябва.
- Внимавайте да не повредите проводниците, докато затягате горния капак

Szervizelési útmutató felhasználók számára

1. A cserealkatrészek beszerzésének lehetőségével kapcsolatban lásd a <http://samsung.com> weblapot.
2. Nyissa meg az alkatrészvásárlási weblapot, és adja meg a termék modellkódját, így megtudhatja, hogy milyen alkatrészek szerezhetők be a termékhez. A modellkód a termék külső oldalán található címkéről olvasható le.
 - A modellkód és a változat a terméken baloldalt alul olvasható le a vonalkódos címkéről.
3. Győződjön meg arról, hogy a cserealkatrész neve megegyezik a kézikönyv ábráján látható névvel.
 - A felhasználó által szervizelhető alkatrészek köre a fogantyúkra (csak egyes modelleknél), a tömítésekre, a fiókokra és a zsanérokra korlátozódik.

MEGJEGYZÉS

Ha a javítás nem hivatalos szakszervizben történik, a javítást a felhasználó saját maga végzi, vagy a beavatkozás nem szakszerűen történik, a Samsung nem vállal felelősséget a termék károsodásáért, a személyi sérülésekért és egyéb olyan termékbiztonsági problémákért, amelyeket a termék olyan javítási kísérlete okoz, amely nem követi gondosan ezeket a javítási és karbantartási utasításokat. A garancia nem terjed ki a termék olyan károsodására, amely nem a Samsung által jóváhagyott szakszerviz által történő javítási kísérlet során keletkezett.

VIGYÁZAT!

- Az alkatrész weblapon feltüntetett neve eltérhet annak kézikönyvben olvasható nevéől. Ügyeljen arra, hogy a megfelelő nevű alkatrészre hivatkozzon.
- A zsanérok cseréje rendkívüli elővigyázatosságot igényel, mert az ajtó leszerelésével jár.
- A javítási munkálatok során viseljen védőkesztyűt.

A hűtőszekrény kinézete és kínált alkatrészeinek köre a modelltől és az országtól függően eltérő lehet.

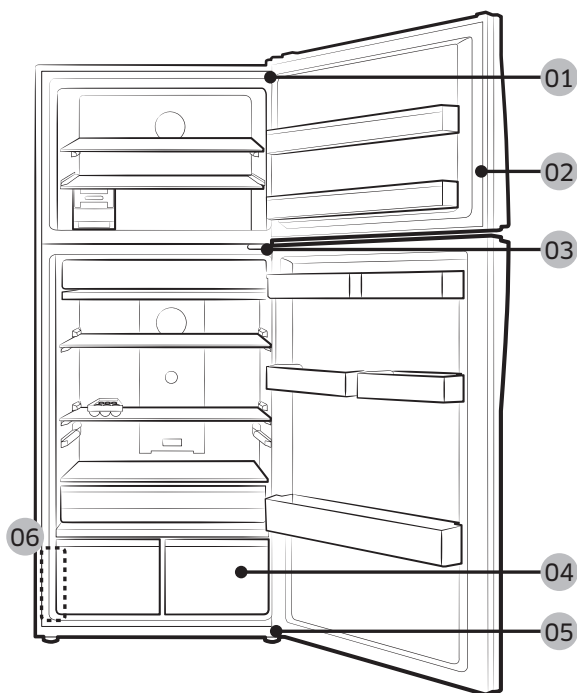

01 Felső zsanér

03 Középső zsanér

05 Alsó zsanér

02 Tömítés

04 Fiók

06 Vonalkódos címke

Fogantyúcsere

VIGYÁZAT!

- Az ajtófogantyú cseréje során ügyeljen arra, hogy ne karcolódjon meg az ajtó felülete.
- A tartóelemeket fogva erősen nyomja be a fogantyúkat. Ügyeljen arra, hogy ne legyen rés a tartóelemek és az ajtó között.
- A fogantyú felszerelésekor húzza szorosra a csavarokat.
- A termék használata előtt ellenőrizze, hogy a fogantyú biztonságosan van-e rögzítve.

A fogantyúk leszerelése

MEGJEGYZÉS

Ez az eljárás követendő a hűtő és a fagyasztó esetében is.

Fagyasztó



Húzza meg kifelé a fogantyút, majd üssön rá függőlegesen. Ha a fogantyú kiszabadult a rögzítőeleméből, húzza meg maga felé (lásd a képet).

Hűtő



VIGYÁZAT!

- Ügyeljen, nehogy megkarcolódjon a hűtőszekrény.
- Szereléskor legyen a készülék kikapcsolva. Felszereléskor kövesse a lépéseket ellenkező sorrendben.

Tömítéscsere

⚠ VIGYÁZAT!

Ügyeljen arra, hogy a tömítés szilárdan rögzüljön. Ellenkező esetben hideg levegő szivároghat a hűtőszekrényből.

A tömítés eltávolítása



1. Húzza le a fagyasztó és a hűtő ajtó tömítésének 4 sarkát.



2. Húzza le a tömítés közepét.

A tömítés felszerelése

Rögzítse az új tömítést a hűtő ajtajára. Ügyeljen arra, hogy ne legyen rés az új tömítés és az ajtó között.

Fiókcseré

VIGYÁZAT!

A fiók behelyezése során ügyeljen arra, hogy az megfelelően illeszkedjen a sínbe.

A fiók eltávolítása



A fiók eltávolításához húzza meg a görgős részét, majd emelje meg.

A fiókok visszaszerelése

A fiókok visszaszerelését az eltávolításuk lépéseit fordított sorrendben végrehajtva végezze el.

Zsanércsere

A zsanérok lecsereléséhez először le kell szerelnie az ajtókat.

⚠ VIGYÁZAT!

- Az ajtók leszerelésekor legyen nagyon óvatos, mert az ajtók nehezek.
- A zsanércsere megkezdése előtt tegyen a padlóra puha párnázatot, például kartonpapírt, hogy az ajtók ne karcolódjának meg, amikor leteszi őket.
- Mivel a zsanérokát óvatosan kell kezelni, és legalább két fő szükséges a cseréjükhöz, javasoljuk, hogy hívjon szakembert.
- Ha úgy távolítja el a zsanért, hogy közben nem tartja az ajtót, az ajtó leeshet, és személyi sérülést okozhat.
- Ügyeljen arra, hogy a tengelyt szilárdan meghúzza a zsanéron.
- Ellenőrizze, hogy a zsanér biztonságosan van-e a szekrényhez rögzítve.
- Ellenőrizze, hogy a kábelcsatlakozók megfelelően vannak-e csatlakoztatva.
- Ügyeljen arra, hogy a felső burkolat rögzítésekor ne sértse meg a vezetékeket.

⚠ FIGYELMEZTETÉS

- A hűtőszekrény megdöntéséhez/lefektetéséhez legalább 2 emberre van szükség.
- Az ajtók felcserélése előtt húzza ki a tápkábelt.

Szükséges szerszámok (nem tartozék)

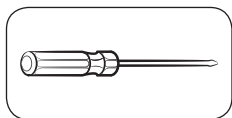

Csillagcsavarhúzó

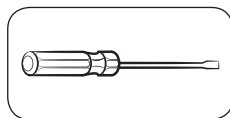

Lapos csavarhúzó



11 mm-es csavarkulcs

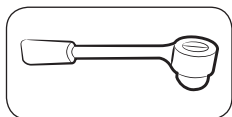

10 mm-es dugókulcs

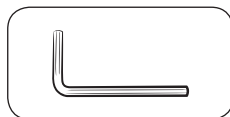

Imbuszkulcs (5 mm)



10 mm-es csavarkulcs

Az ajtók megfordítása

Felső zsanér

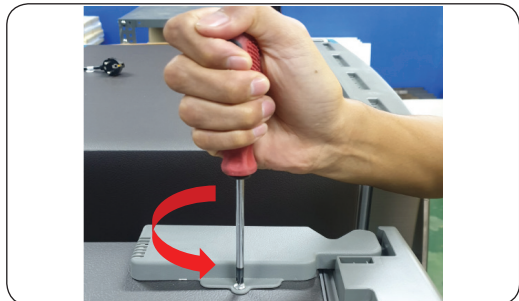

1. Távolítsa el a zsanér burkolatának 1 csavarját a csillagfejű (+) csavarhúzóval, majd nyissa fel.

2. Húzza ki a horgokat, és emelje le a zsanér burkolatát.

3. Válassza le a felső zsanér kábelcsatlakozóját.

⚠ VIGYÁZAT!

A fenti művelet elvégzése előtt feltétlenül húzza ki a tápkábelt.

4. A 10 mm-es dugókulcs segítségével távolítsa el a hűtő tetején lévő zsanértartó 2 hatlapfejű csavart.



5. Távolítsa el a bal/jobb felső zsanért.



6. Szerelje le az ajtót.

⚠ VIGYÁZAT!

A művelet több mint 2 főt igényel. Az egyik személy tartsa meg az ajtót, hogy nehogy leessen.

Középső zsanér

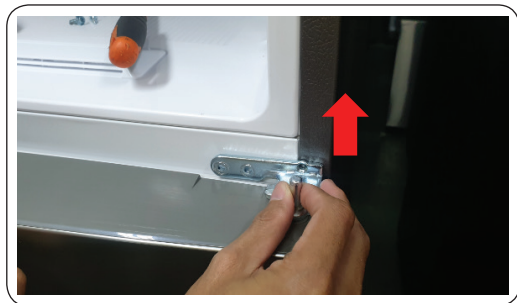
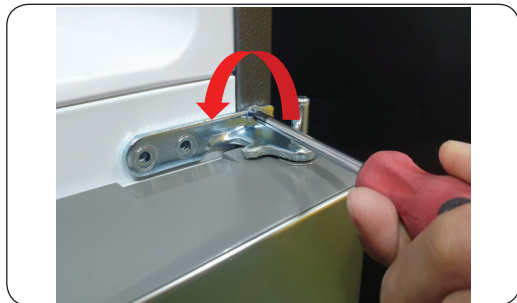

1. Távolítsa el a zsanért rögzítő 2 hatlapfejű csavart 8 mm-es dugókulcs segítségével vagy csillagfejű (+) csavarhúzóval.

2. Távolítsa el a zsanér 1 csavarját csillagfejű (+) csavarhúzóval.

3. Szerelje le az ajtó fölött lévő középső zsanért.

⚠ VIGYÁZAT!

- A művelet több mint 2 főt igényel.
- A fenti művelet elvégzése előtt feltétlenül húzza ki a tápkábelt.

Alsó zsanér

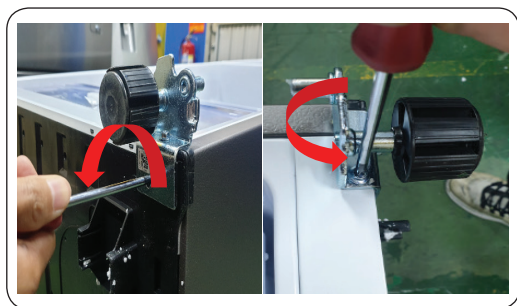
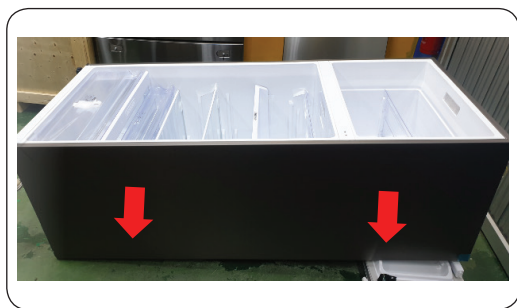

1. Fektesse le padlóra a készüléket (lásd a képet).

⚠ VIGYÁZAT!

- Helyezzen puha védőréteget a talajra, hogy a készülék hátulja ne sérülhessen meg.
 - A művelet több mint 2 főt igényel.
 - A fenti művelet elvégzése előtt feltétlenül húzza ki a tápkábelt.
2. Távolítsa el a zsanért rögzítő 3 hatlapfejű csavart 8 mm-es dugókulcs segítségével vagy csillagfejű (+) csavarhúzóval.

3. Távolítsa el az alsó zsanért.
4. A felső, a középső vagy az alsó zsanér cseréjét követően az összeszerelést a szétszerelés fordított sorrendjében végezze el.

⚠ VIGYÁZAT!

- Ellenőrizze, hogy a kábelcsatlakozók megfelelően vannak-e csatlakoztatva.
- Ügyeljen arra, hogy a felső burkolat rögzítésekor ne sértse meg a vezetékeket.

Korisnički priručnik za servisiranje

1. Na lokaciji <http://samsung.com> možete proveriti gde se kupuju zamenski delovi.
2. Posetite lokaciju za kupovinu delova i unesite šifru modela svog proizvoda da biste proverili koji su delovi dostupni za kupovinu. Šifra modela je navedena na spoljašnjoj strani proizvoda.
 - Možete da proverite šifru i verziju modela na oznaci sa bar-kodom koja se nalazi na donjoj levoj strani proizvoda.
3. Za zamenske delove proverite da li se nazivi delova podudaraju sa nazivima na slici u ovom priručniku.
 - Korisnik može da servisira samo ručke (na nekim modelima), zaptivne gume, fioke i šarke.

NAPOMENA

Ako popravku proizvoda izvrši neovlašćeni pružalac usluga, sam korisnik ili nestručno lice, kompanija Samsung ne snosi odgovornost ni za kakvu štetu u vezi sa proizvodom, kao ni za fizičke povrede ili bilo kakve druge probleme sa bezbednošću proizvoda koji nastanu zbog pokušaja popravke proizvoda u okviru kojeg nisu poštovana ova uputstva za popravku i održavanje. Nijedna šteta u vezi sa proizvodom koja nastane zbog toga što je popravku pokušalo da izvrši lice koje nije sertifikovani pružalac usluga kompanije Samsung neće biti pokrivena garancijom.

OPREZ

- Naziv dela naveden na lokaciji može se razlikovati od naziva koji je naveden u ovom priručniku. Proverite da li ste izabrali pravi naziv dela.
- Za zamenu šarki potreban je izuzetan oprez, jer ona podrazumeva skidanje vrata.
- Tokom popravki obavezno nosite zaštitne rukavice.

Konkretan izgled i isporučeni delovi frižidera mogu se razlikovati, u zavisnosti od modela i države.

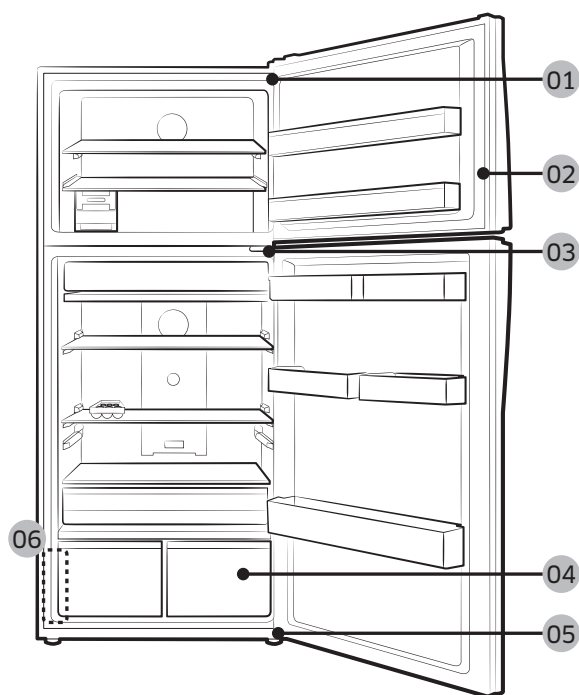

01 Gornja šarka

03 Srednja šarka

05 Donja šarka

02 Zaptivna guma

04 Fioka

06 Oznaka sa bar-kodom

Zamena ručke

OPREZ

- Prilikom zamene ručke na vratima, pazite da ne napravite ogrebotine na prednjoj strani vrata.
- Čvrsto pritisnite ručke na potpore. Uverite se da između potpora i vrata nema razmaka.
- Čvrsto pritegnite zavrtnje kada postavljate ručku.
- Pre korišćenja proizvoda poverite da li je ručka dobro pričvršćena.

Da biste skinuli ručke

NAPOMENA

Postupak se primenjuje i na odeljak frižidera i na odeljak zamrzivača.



Izvučite ručku i povucite je nagore kada se oslobodi iz bravice. Povucite ručku ka sebi (pogledajte sliku).



OPREZ

- Vodite računa da je ne ogrebetе.
- Vodite računa da uređaj bude isključen pre skidanja ručke, a za njeno postavljanje je dovoljno da ponovite postupak obrnutim redosledom.

Zamena zaptivne gume

⚠ OPREZ

Proverite da li ste dobro pričvrstili zaptivnu gumu. U suprotnom, frižider bi mogao da ispušta hladan vazduh.

Da biste skinuli zaptivnu gumu



1. Povucite 4 ugla zaptivne gume na zamrzivaču i frižideru.

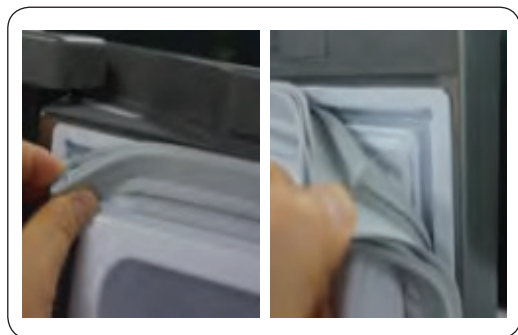

2. Povucite sredinu zaptivne gume.

Da biste zamenili zaptivnu gumu

Postavite novu zaptivnu gumu na vrata frižidera. Uverite se da između nove zaptivne gume i vrata nema razmaka.

Zamena fioke

OPREZ

Tokom postavljanja, proverite da li je fioka pravilno umetnuta u vodice.

Da biste skinuli fioku



Uхватite zaobljeni deo fioke i podignite ga da biste je izvadili.

Da biste vratili fioke

Fioke se vraćaju obrnutim redosledom od redosleda skidanja.

Zamena šarki

Da biste zamenili šarke, morate prvo da skinete vrata.

OPREZ

- Prilikom skidanja vrata budite izuzetno oprezni jer su teška.
- Pre zamene šarki, na pod postavite meku podlogu kao što je karton, da biste sprečili ogrebotine na vratima prilikom spuštanja.
- Budući da je za šarke neophodno pažljivo rukovanje a zamenu moraju da vrše najmanje dve osobe, preporučujemo da pozovete profesionalni tehnički servis.
- Ako šarku skinete bez pridržavanja vrata, vrata mogu pasti i naneti povrede osobama u blizini.
- Proverite da li je osovina dobro pričvršćena za šarku.
- Proverite da li je šarka dobro pričvršćena za kućište.
- Proverite da li su konektori kablova pravilno priključeni.
- Pazite da ne oštetite kablove dok pričvršćujete gornji poklopac.

UPOZORENJE

- Za naginjanje/polaganje frižidera potrebne su 2 osobe.
- Izvucite kabl za napajanje pre nego što okrenete vrata na suprotnu stranu.

Potrebne alatke (nisu obezbeđene)

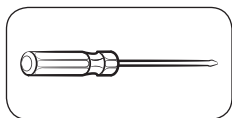

Krstasti odvijač

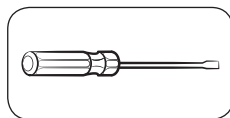

Odvijač sa ravnom glavom



Odvijač od 11 mm

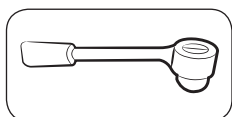

Nasadni ključ od 10 mm

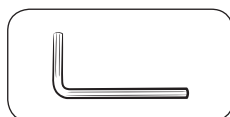

Inbus ključ (5 mm)



Odvijač od 10 mm

Okretanje vrata na suprotnu stranu

Gornja šarka

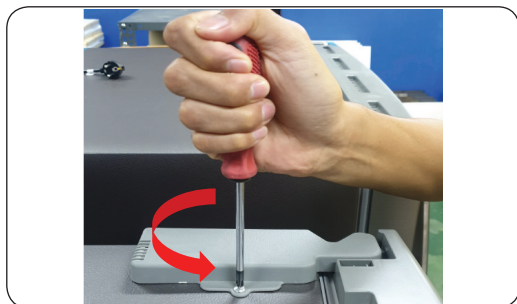

1. Skinite zavrtanj sa poklopca šarke pomoću (+) odvijača i skinite ga.

2. Povucite kukice i podignite poklopac šarke.

3. Isključite konektor za žicu na gornjoj šarci.

⚠ OPREZ

Obavezno isključite kabl za napajanje pre nego što započnete ovaj postupak.

4. Skinite 2 vijka sa šestougonom glavom koji pričvršćuju šarku na vrhu frižidera pomoću nasadnog ključa od 10 mm.



5. Skinite gornju desnu i levu šarku.



6. Skinite vrata.

⚠ OPREZ

Za ovo su potrebne najmanje tri osobe.
Jedna osoba pridržava vrata da ne padnu.

Srednja šarka

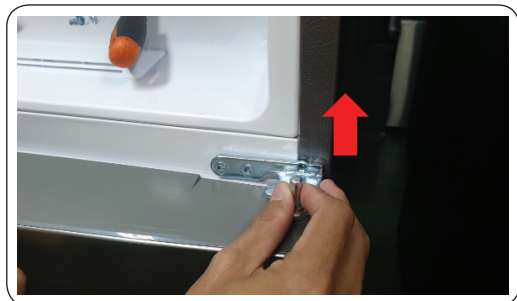

1. Skinite 2 šestougaona vijka kojima je pričvršćena šarka pomoću nasadnog ključa od 8 mm ili (+) odvijača.

2. Skinite zavrtanj na šarci pomoću (+) odvijača.

3. Srednja šarka se rasklapa na isti način kao i gornja.

OPREZ

- Za ovo su potrebne najmanje tri osobe.
- Obavezno isključite kabl za napajanje pre nego što započnete ovaj postupak.

Donja šarka

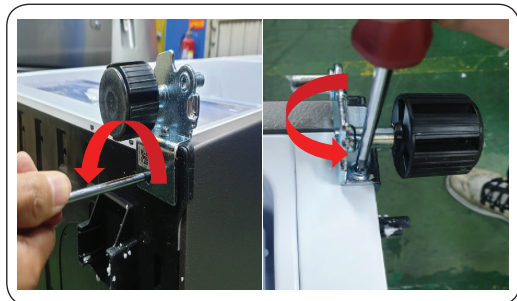
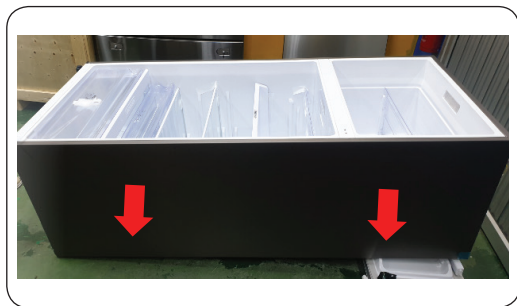

1. Položite uređaj (pogledajte sliku).

⚠ OPREZ

- Postavite neku podlogu na pod da se poledina uređaja ne bi oštetila.
- Za ovo su potrebne najmanje tri osobe.
- Obavezno isključite kabl za napajanje pre nego što započnete ovaj postupak.

2. Skinite 3 šestougona vijka kojima je pričvršćena šarka pomoću nasadnog ključa od 8 mm ili (+) odvijača.

3. Skinite donju šarku.

4. Postavljanje izvršite suprotnim redosledom od redosleda skidanja, nakon zamene gornje, srednje i/ili donje šarke.

⚠ OPREZ

- Proverite da li su konektori kablova pravilno priključeni.
- Pazite da ne oštetite kablove dok pričvršćujete gornji poklopac

Korisnički priručnik za servisiranje

1. Na web-mjestu <http://samsung.com> možete provjeriti gdje možete kupiti zamjenske dijelove
2. Idite na web-mjesto za kupovinu dijelova i upišite kod modela proizvoda da biste provjerili je li dio dostupan za kupovinu. Kod modela nalazi se na vanjskoj strani proizvoda.
 - Kod i verziju modela možete provjeriti na naljepnici s crtičnim kodom na donjoj lijevoj strani proizvoda.
3. Za zamjenske dijelove pobrinite se da naziv dijela odgovara onome na ilustraciji u ovom priručniku.
 - Dijelovi koje može popraviti korisnik ograničeni su na ručke (samo za neke modele), brtve, ladice i šarke.

NAPOMENA

Ako popravak izvršava neovlašteni pružatelj usluga, ako korisnik sam popravljajući proizvod ili ako to čini nestručna osoba, Samsung nije odgovoran ni za kakvu štetu koja nastane na proizvodu, ozljedu ili za bilo koji drugi problem povezan sa sigurnošću proizvoda koji je nastao u pokušaju popravka proizvoda u kojem se nisu pažljivo slijedile ove upute za popravak i održavanje. Jamstvo ne pokriva nikakvo oštećenje proizvoda koje nastane ako proizvod pokuša popraviti bilo koja osoba osim ovlaštenog Samsungova pružatelja usluga.

OPREZ

- Naziv dijela naveden na ovom web-mjestu možda se razlikuje od onoga u priručniku. Pobrinite se da odaberete točan naziv dijela.
- Zamjena šarki zahtijeva izniman oprez jer uključuje odvajanje vrata.
- Pobrinite se da nosite zaštitne rukavice dok obavljate popravke.

Stvarni izgled i isporučeni dijelovi hladnjaka mogu se razlikovati ovisno o modelu i državi.

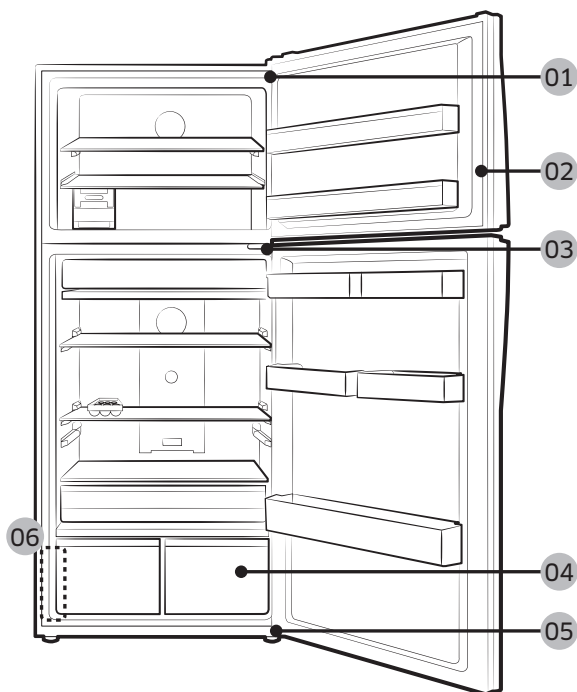

- 01** Gornja šarka
- 03** Srednja šarka
- 05** Donja šarka

- 02** Brtva
- 04** Ladica
- 06** Naljepnica s crtičnim kodom

Zamjena ručki

OPREZ

- Kada zamjenjujete ručku na vratima, pazite da ne ogrebetе prednju stranu vrata.
- Čvrsto pritisnite ručke na držače. Provjerite da nema razmaka između držača i vrata.
- Kada pričvršćujete ručke, čvrsto pritegnite vijke.
- Provjerite je li ručka čvrsto pričvršćena prije upotrebe proizvoda.

Za odvajanje ručki

NAPOMENA

Ovaj se postupak primjenjuje za odjeljke hladnjaka i zamrzivača.



Izvučite ručku i udarite ju vertikalno. Kada se ručka odblokira, povucite ju prema sebi. (Pogledajte sliku)

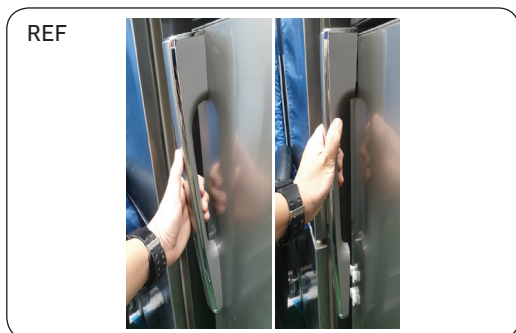

OPREZ

- Pazite da ne ogrebetе.
- Pri rastavljanju pobrinite se da je jedinica isključena, a pri sastavljanju slijedite obrnuti redoslijed.

Zamjena brtve

OPREZ

Pobrinite se da čvrsto pričvrstite brtvu. U suprotnome bi hladan zrak iz hladnjaka mogao izlaziti van.

Za uklanjanje brtve



1. Povucite 4 kuta brtve Fre i Ref.

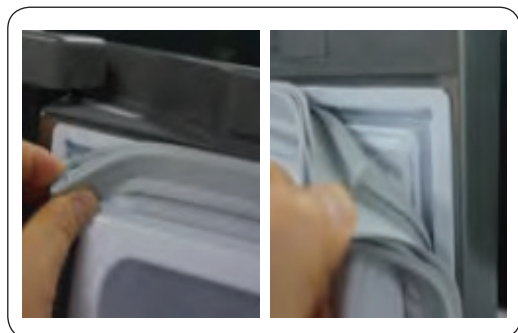

2. Povucite sredinu brtve.

Za zamjenu brtve

Pričvrstite novu brtvu na vrata hladnjaka. Provjerite da nema razmaka između nove brtve i vrata.

Zamjena ladice

OPREZ

Provjerite da je ladica ispravno umetnuta u vodilicu tijekom sastavljanja.

Za uklanjanje ladice



Uklonite ladicu tako da povučete dio s kotačićima i podignete ga prema gore.

Ponovno postavljanje ladica

Ponovno postavljanje ladica odvija se obrnutim redoslijedom od njihova uklanjanja.

Zamjena šarki

Da biste zamijenili šarke, najprije morate ukloniti vrata.

OPREZ

- Budite posebno oprezni kada uklanjate vrata jer su teška.
- Prije zamjene šarki, stavite meku podlogu poput kartona na pod da biste spriječili nastanak ogrebotina na vratima kada ih spustite.
- S obzirom na to da je potrebno dvije ili više osoba da bi se ručke pažljivo zamijenile, preporučujemo da nazovete tehnički servis.
- Ako šarku uklonite bez držanja vrata, ona mogu pasti i prouzročiti povredu.
- Osigurajte da je osovina čvrsto pričvršćena na šarku.
- Provjerite je li šarka čvrsto pričvršćena na element.
- Provjerite jesu li priključci žica ispravno povezani.
- Pazite da ne oštetite žice tijekom učvršćivanja gornjeg poklopca.

UPOZORENJE

- Naginjanje/stavljanje hladnjaka na bok zahtijeva najmanje 2 osobe.
- Prije okretanja vrata obavezno isključite kabel napajanja.

Potrebna alat (ne isporučuje se)

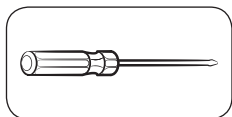

Križni odvijač

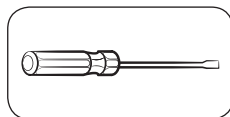

Odvijač s ravnom glavom



Ključ od 11 mm

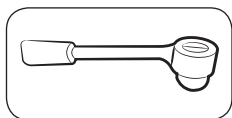

Ključ s čegrtaljkom od
10 mm

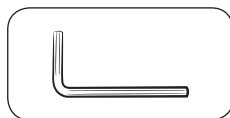

Imbus ključ (5 mm)



Ključ od 10 mm

Okretanje vrata

Gornja šarka

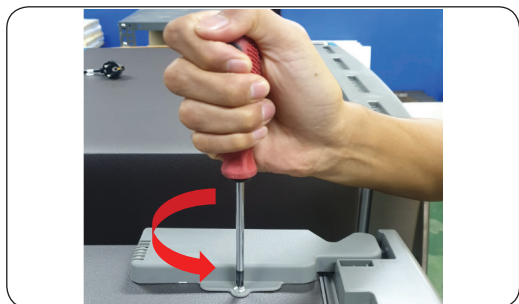

1. Uklonite vijak 1 ea poklopca šarke s pomoću (+) odvijača i otvorite.

2. Povucite kuke i podignite poklopac šarke.

3. Odvojite priključak žice na gornjoj šarki.

⚠ OPREZ

Pobrinite se da iskopčate kabel za napajanje prije nego što provedete prethodnu radnju.

4. Uklonite 2 imbus vijka koja drže šarku na vrhu hladnjaka ključem s čegrtaljkom od 10 mm.



5. Uklonite desnu/lijevu gornju šarku.



6. Uklonite vrata.

⚠ OPREZ

Ovo moraju obavljati dvije ili više osoba.
Jedna osoba mora držati vrata da ne padnu.

Srednja šarka

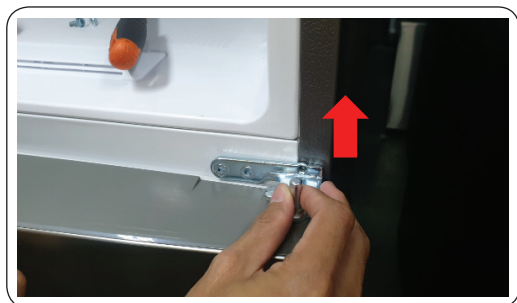

1. Uklonite 2 imbus ključa koja drže šarku ključem s čegrtaljkom od 8 mm ili (+) odvijačem.

2. Uklonite vijak 1 ea šarke (+) odvijačem.

3. Rastavite srednju šarku vrata.

⚠ OPREZ

- Ovo moraju obavljati dvije ili više osoba.
- Pobrinite se da iskopčate kabel za napajanje prije nego što provedete prethodnu radnju.

Donja šarka

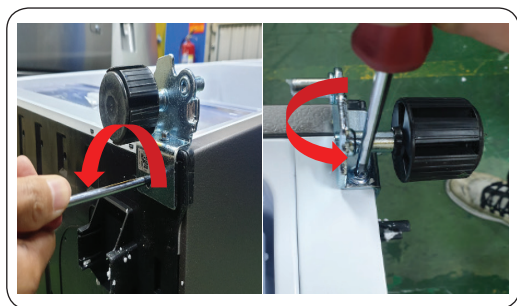
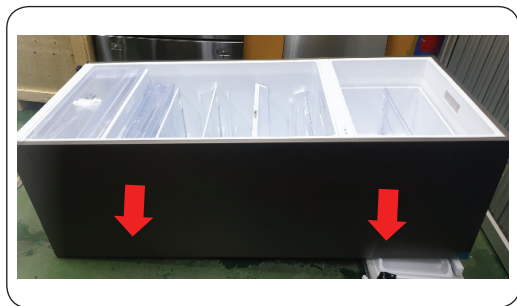

1. Polegnite proizvod (pogledajte sliku).

⚠ OPREZ

- Potrebno je ispod postaviti podlogu kako bi se stražnja strana proizvoda zaštitila od oštećenja.
- Ovo moraju obavljati dvije ili više osoba.
- Pobrinite se da iskopčate kabel za napajanje prije nego što provedete prethodnu radnju.

2. Uklonite 3 imbus ključa koja drže šarku ključem s čegrtaljkom od 8 mm ili (+) odvijačem.

3. Uklonite donju šarku.

4. Ponovno sastavite suprotnim redoslijedom od odvajanja nakon što zamijenite gornju, srednju i/ili donju šarku.

⚠ OPREZ

- Provjerite jesu li priključci žica ispravno povezani.
- Pazite da ne oštetite žice tijekom učvršćivanja gornjeg poklopca

Manual për kryerjen e shërbimeve nga përdoruesi

1. Mund të kontrolloni në <http://samsung.com> për të marrë informacion se ku të blini pjesë zëvendësuese.
2. Vizitoni faqen për blerjen e pjesëve dhe vendosni kodin e modelit të produktit tuaj për të kontrolluar pjesët që janë të disponueshme për blerje. Kodi i modelit është i etiketuar në anën e jashtme të produktit.
 - Kodin e modelit dhe versionin mund t'i kontrolloni në etiketën e barkodit që gjendet në pjesën e poshtme majtas të produktit.
3. Për pjesët zëvendësuese, sigurohuni që emri i pjesës të përputhet me atë të ilustruar në këtë manual.
 - Pjesët të cilave mund t'u kryhen shërbime nga përdoruesi kufizohen te dorezat (vetëm disa modele), guarnicionet, sirtarët dhe menteshat.

SHËNIM

Në rast riparimi nga një ofrues i paautorizuar shërbimi, vetëriparimit, apo riparimit të produktit nga persona të pakualifikuar, "Samsung" nuk mban përgjegjësi për asnjë dëmtim të produktit, lëndim apo ndonjë problem tjetër të sigurisë së produktit të shkaktuar nga ndonjë përpjekje për të riparuar produktin pa ndjekur me kujdes këto udhëzime riparimi dhe mirëmbajtjeje. Çdo dëmtim i produktit i shkaktuar nga një përpjekje për të riparuar produktin nga ndonjë person tjetër i ndryshëm nga ofruesi i shërbimit i certifikuar nga "Samsung" nuk do të mbulohet nga garancia.

KUJDES

- Emri i pjesës së renditur në faqe mund të ndryshojë nga ai i përmendur në këtë manual. Ju lutemi sigurohuni të zgjidhni emrin e duhur të pjesës.
- Zëvendësimi i menteshave duhet të kryhet me kujdes maksimal sepse përfshin shkëputjen e derës.
- Sigurohuni të mbani doreza sigurie ndërsa kryeni riparimet.

Imazhi aktual dhe pjesët e dhëna të frigoriferit mund të ndryshojnë në varësi të modelit dhe vendit.

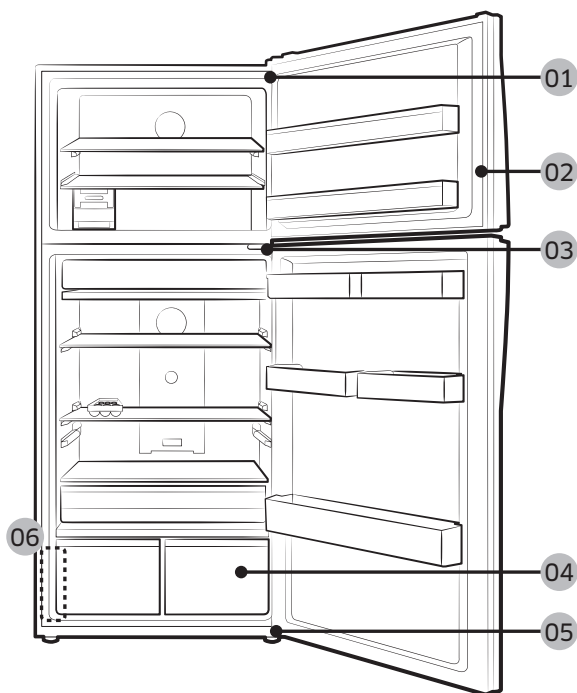

01 Mentasha e sipërme

03 Mentasha e mesit

05 Mentasha e poshtme

02 Guarnicioni

04 Sirtari

06 Etiketa e barkodit

Zëvendësimi i dorezave

KUJDES

- Bëni kujdes që të mos gërvishtni pjesën e përparme të derës kur zëvendësoni dorezën e saj.
- Shtyni fort dorezat në mbështetëse. Sigurohuni që të mos ketë hapësirë midis mbështetëseve dhe derës.
- Shtrengoni fort vidat kur montoni dorezën.
- Përpara se të përdorni produktin, kontrolloni që doreza është montuar mirë.

Për të shkëputur dorezat

SHËNIM

Kjo procedurë aplikohet si për ndarjen e frigoriferit ashtu edhe për atë të ngrirësit.

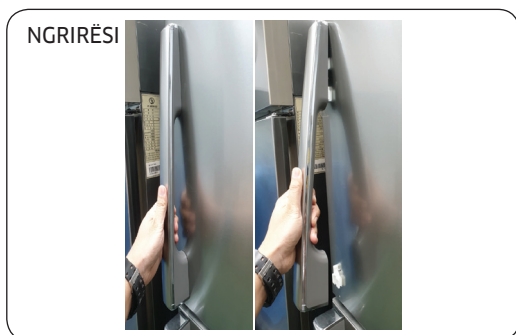

Tërhiqni dorezën dhe mbajeni vertikalisht. Kur doreza të dalë nga brava, tërhiqeni drejt vetes (referojuni figurës)

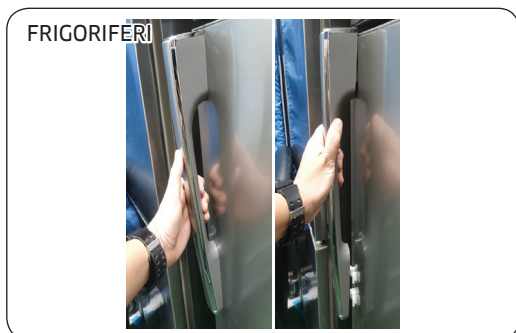

KUJDES

- Bëni kujdes të mos e gërvishtni.
- Gjatë çmontimit, sigurohuni që njësia të jetë e fikur. Për ta rimontuar, ndiqni të njëjtat hapa në rend të kundërt.

Zëvendësimi i guarnicionit

KUJDES

Sigurohuni ta montoni mirë guarnicionin. Përndryshe, mund të ketë rrjedhje ajri të ftohtë nga frigoriferi.

Për të hequr guarnicionin



1. Tërhiqni 4 cepat e guarnicionit në ngrirës dhe frigorifer.



2. Tërhiqni qendrën e guarnicionit.

Për të zëvendësuar guarnicionin

Montoni guarnicionin e ri në derën e frigoriferit. Sigurohuni që të mos ketë hapësirë midis guarnicionit të ri dhe derës.

Zëvendësimi i sirtarit

KUJDES

Kontrolloni që sirtari të jetë futur siç duhet në shinë gjatë montimit.

Për të hequr sirtarin



Hiqni sirtarin duke tërhequr pjesën e kthyer dhe duke e ngritur lart.

Për të rimontuar sirtarët

Rimontimi i sirtarëve bëhet duke ndjekur në rend të kundërt hapat përkatës të heqjes.

Zëvendësimi i menteshave

Për të zëvendësuar menteshat, duhet të hiqni fillimisht dyert.

KUJDES

- Tregoni kujdes maksimal kur hiqni dyert, pasi ato janë të rënda.
- Para se të zëvendësoni menteshat, vendosni një material të butë, si p.sh. karton, në dysheme për të parandaluar gërvishtjet e dyerve kur i vendosni në dysheme.
- Duke qenë se menteshat duhet të trajtohen me kujdes dhe të zëvendësohen nga dy ose më shumë persona, ju rekomandojmë të kërkonj një shërbim teknik profesional.
- Nëse e hiqni menteshën pa mbajtur derën, kjo e fundit mund të bjerë dhe t'ju lëndojë.
- Sigurohuni që boshti të jetë shtrënguar fort në menteshë.
- Kontrolloni që mentesha të jetë montuar mirë në kasë.
- Sigurohuni që bashkuesit e telave të jenë të lidhur siç duhet.
- Bëni kujdes që të mos dëmtoni telat kur të shtrëngoni kapakun e sipërm.

PARALAJMËRIM

- Për të anuar/vendosur frigoriferin duhen minimumi 2 persona.
- Shkëputni kordonin elektrik përpara se të ktheni derën në anën e kundërt.

Veglat e nevojshme (nuk ofrohen)

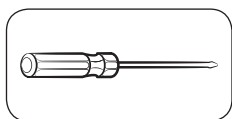

Kaçavidë kryq

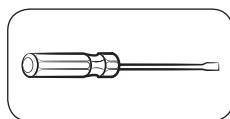

Kaçavidë e sheshtë



Çelës dadosh 11 mm

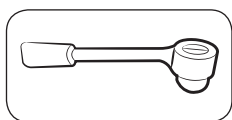

Çelës kriket 10 mm

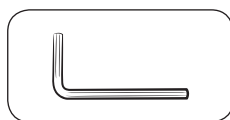

Çelës heksagonal (5 mm)



Çelës dadosh 10 mm

Anasjellja e derës

Mentsha e sipërme

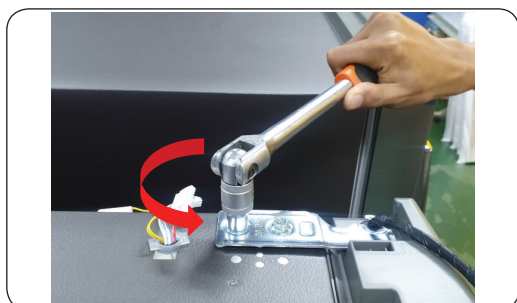
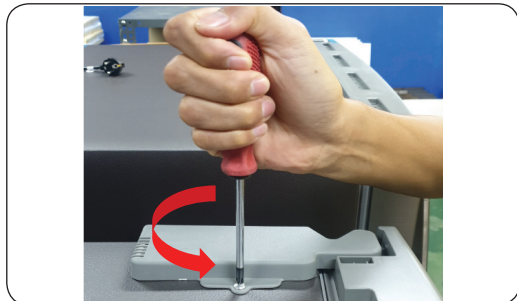

1. Hiqni vidën (1 copë) e kapakut të menteshës me një kaçavidë (+) dhe hapeni.

2. Tërhiqni kapëset dhe ngrini kapakun e menteshës.

3. Shkëputni bashkuesin e telave në menteshën e sipërme.

KUJDES

Përpara se të kryeni veprimin e mësipërm, sigurohuni që të shkëputni kordonin elektrik.

4. Përdorni një çelës kriket 10 mm për të hequr 2 bulonat heksagonale që mbajnë menteshën në pjesën e sipërme të frigoriferit.

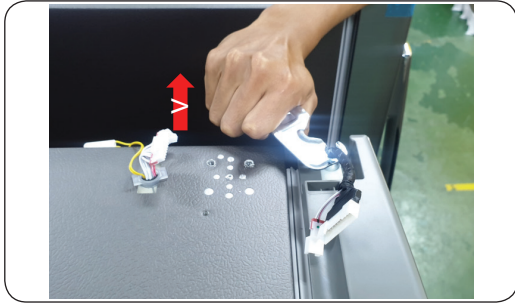

5. Hiqni menteshën e sipërme R/L.



6. Hiqni derën.

⚠ KUJDES

Puna duhet të bëhet nga më shumë se 2 persona. Një person duhet të mbajë derën për të shmangur rrëzimin e saj.

Mentesha e mesit

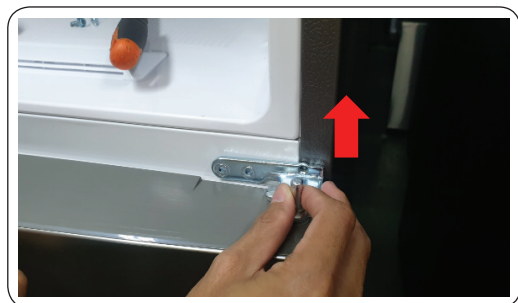

1. Përdorni një çelës kriket 8 mm ose një kaçavidë (+) për të hequr 2 bulonat hegzagonale që mbajnë menteshën.

2. Hiqni vidën (1 copë) e menteshës me një kaçavidë (+).

3. Çmontoni menteshën e mesit në pjesën e sipërme të derës së frigoriferit.

KUJDES

- Puna duhet të bëhet nga më shumë se 2 persona.
- Përpara se të kryeni veprimin e mësipërm, sigurohuni që të shkëputni kordonin elektrik.

Mentesha e poshtme

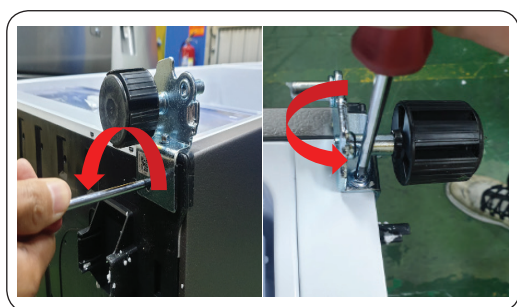
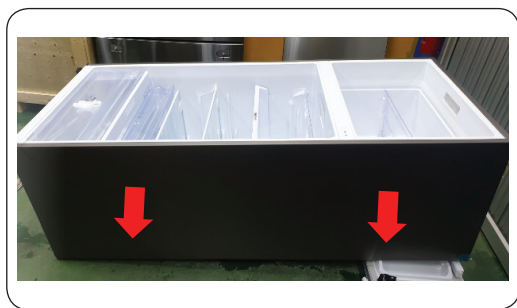

1. Shtrijeni produktin poshtë (referojuni figurës).

⚠️ KUJDES

- Për ta mbrojtur pjesën e pasme të produktit nga dëmtimi, duhet të vendosni një shtrojë mbrojtëse poshtë tij.
 - Puna duhet të bëhet nga më shumë se 2 persona.
 - Përpara se të kryeni veprimin e mësipërm, sigurohuni që të shkëputni kordonin elektrik.
2. Përdorni një çelës kriket 8 mm ose një kaçavidë (+) për të hequr 3 bulonat heksagonale që mbajnë menteshën.

3. Hiqni menteshën e poshtme.

4. Rimontojeni në rend të kundërt me çmontimin, pasi të keni zëvendësuar menteshën e sipërme, të mesit dhe/ose të poshtme.

⚠️ KUJDES

- Sigurohuni që bashkuesit e telave të jenë të lidhur siç duhet.
- Bëni kujdes që të mos dëmtoni telat kur të shtrëngoni kapakun e sipërm

Прирачник за сервисирање за корисниците

1. Може да проверите каде се купуваат резервни делови на <http://samsung.com>
2. Посетете ја локацијата за купување делови и внесете го кодот на моделот на вашиот производ за да ги проверите достапните делови за купување. Кодот на моделот е означен на другата страна на производот.
 - Може да го проверите кодот на моделот и верзијата на етикетата на баркодот во долниот лев дел лево од производот.
3. За резервни делови, осигурете се дека името на делот се совпаѓа со она од илустрацијата во овој прирачник.
 - Деловите што може да ги поправат корисниците се ограничени на рачки (само некои модели), заптивки, фиоки и шарки.

ЗАБЕЛЕШКА

По поправка од страна на неовластен сервисер, самостојна поправка или непрофесионална поправка на производот, Samsung не е одговорен за каква било штета на производот, каква било повреда или кој и да е безбедносен проблем со производот предизвикани од обид за поправка на производот што не ги следи внимателно овие упатства за поправка и одржување. Секоја штета на производот предизвикана од обид за поправка на производот од било кое друго лице освен сервисер овластен од Samsung не е покриена со гаранцијата.

ВНИМАНИЕ

- Името на делот наведено на локацијата може да се разликува од она во овој прирачник. Осигурете се дека сте го избрале точното име на делот.
- За замена на шарките е потребно крајно внимание бидејќи вклучува одвојување на вратата.
- Додека правите поправки, не заборавате да носите заштитни ракавици.

Фактичкиот изглед и обезбедените делови на фрижидерот може да се разликуваат, зависно од моделот и земјата.

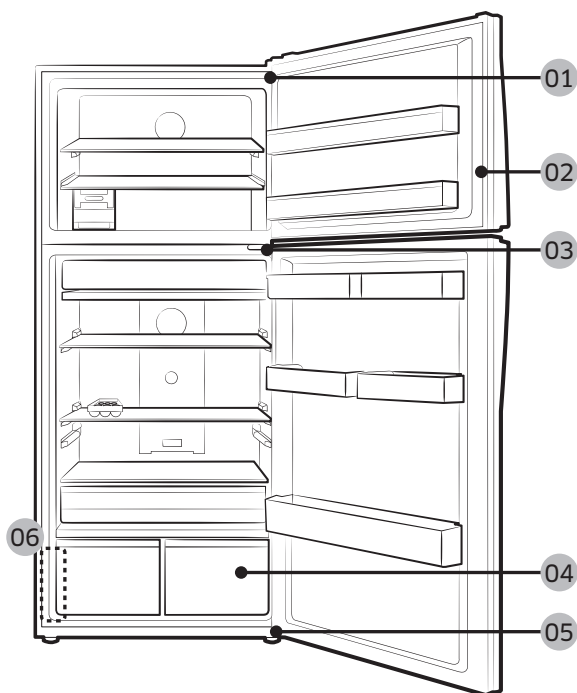

- 01** Горна шарка
- 03** Средна шарка
- 05** Долна шарка

- 02** Заптивка
- 04** Фиока
- 06** Етикета на баркодот

Замена на рачката

ВНИМАНИЕ

- Кога ја заменуваате рачката за вратата, внимавајте да не го изгребете предниот дел од вратата.
- Притиснете ги цврсто рачките во подлогите. Погрижете се да нема простор помеѓу подлогите и вратата.
- Цврсто затегнете ги завртките кога ќе ја прицврстите рачката.
- Пред да започнете да го користите производот, проверете дали рачката е цврсто затегната.

За одвојување на рачките

ЗАБЕЛЕШКА

Постапкава важи и за фрижидерската и за замрзнувачката комора.

ЗАМ



Извлечете ја рачката надвор и повлечете ја вертикално. Кога рачката е извлечена од заклучувањето, повлечете ка кон себе. (Погледнете ја сликата)

ФРИ

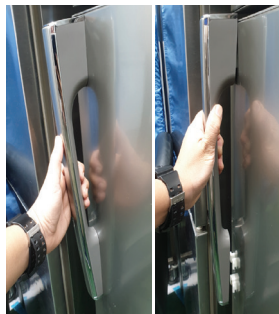

ВНИМАНИЕ

- Внимавајте да не се изгребете.
- Кога расклопувате, осигурете се дека уредот е исклучен. Доколку сакате да склопите, следете ги истите чекори со обратен редослед.

Замена на заптивката

⚠ ВНИМАНИЕ

Проверете дали цврсто сте ја поставиле заптивката. Во спротивно, од фрижидерот може да излегува ладен воздух.

За отстранување на заптивката



1. Повлечете ги 4-те рабови на заптивката на замрзнувачот и фрижидерот.



2. Повлечете го центарот на заптивката.

За замена на заптивката

Поставете нова заптивка на вратата од фрижидерот. Осигурете се дека нема отвор помеѓу новата заптивка и вратата.

Замена на фиоката

⚠ ВНИМАНИЕ

Проверете дали фиоката е правилно вметната во шината за време на монтирањето.

За отстранување на фиоката



Извадете ја фиоката извлекувајќи го валчестиот дел и подигнувајќи го.

За повторно поставување на фиоките

Повторното поставување на фиоките го следи обратниот редослед од соодветните чекори за отстранување.

Замена на шарките

За да ги замените шарките, прво мора да ги извадите вратите.

ВНИМАНИЕ

- Кога ги вадите вратите, обратете посебно внимание бидејќи вратите се тешки.
- Пред да ги замените шарките, ставете мека подлога, како на пример картон, на подот за да спречите гребаници на вратата кога ќе ги спуштате вратите.
- Бидејќи со шарките треба да се ракува внимателно и да ги заменуваат две или повеќе лица, ви препорачуваме да повикате професионален технички сервис.
- Ако ја отстраните шарката без да ја држите вратата, вратата може да падне и да ве повреди.
- Осигурете се дека оската е цврсто затегната на шарката.
- Проверете дали шарката е цврсто затегната на витрината.
- Проверете дали кабелските приклучоци се поврзани правилно.
- Внимавајте да не ги оштетите жиците кога ќе го затегнувате горниот капак.

ПРЕДУПРЕДУВАЊЕ

- Навалување/легување на фрижидерот бара најмалку двајца.
- Откачете го кабелот за напојување пред превртување на вратите.

Потребни алати (не се испорачани)

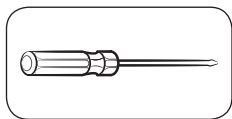

Крстач

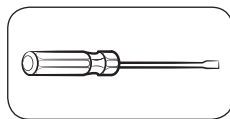

Плоснат шрафцигер



Клуч 11 mm

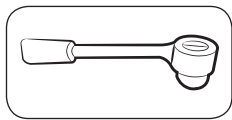

Крцкало 10 mm

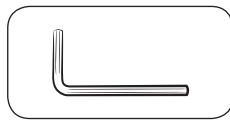

Имбус (5 mm)

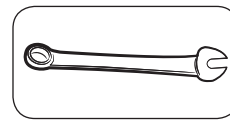

Клуч 10 mm

Завртување на вратата

Горна шарка

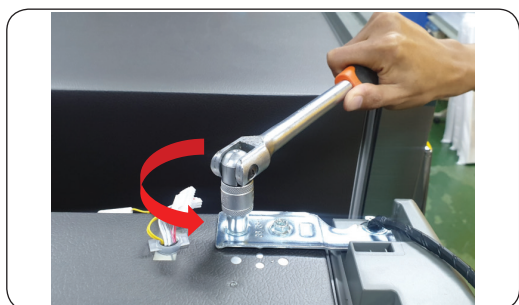
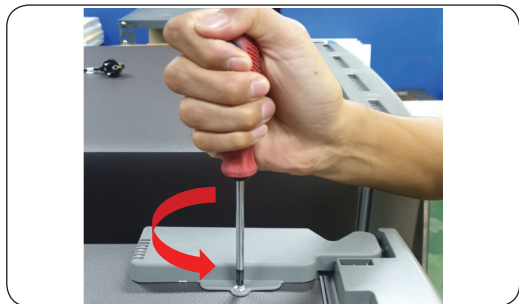

1. Отстранете го 1-иот шраф на капакот на шарката со (+) шрафцигер и отворете.

2. Повлечете ги куките и подигнете го капакот на шарката.

3. Исклучете го приклучокот за кабел на горната шарка.

ВНИМАНИЕ

Осигурете се дека сте го исклучиле кабелот за напојување пред да ја извршите работата погоре.

4. Извадете ги 2-те шестоаголни завртки што ја држат шарката на горниот дел од фрижидерот со крцкало 10mm.

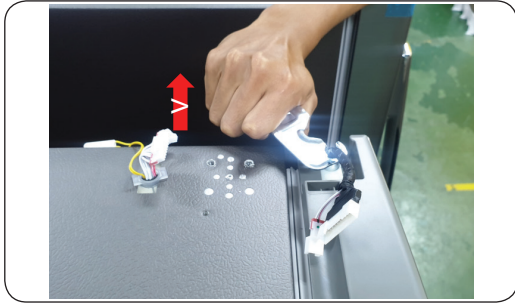

5. Отстранете ја горната шарка Д/Л.



6. Извадете ја вратата.

⚠ ВНИМАНИЕ

Мора да работат повеќе од 2 лица. Едно лице ја фаќа вратата за да ја спречи да падне.

Средна шарка

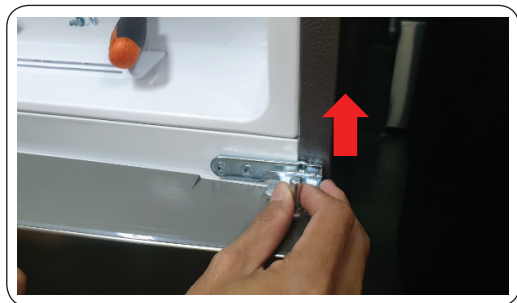
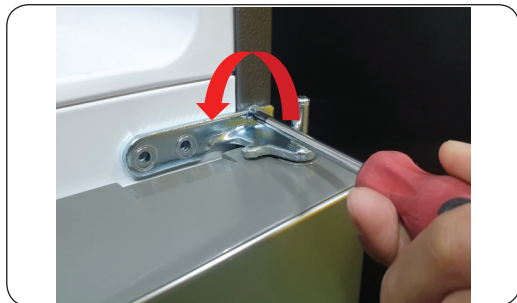

1. Отстранете ги 2-те шестоаголни завртки што ја држат шарката со крцкало 8 mm или со (+) шрафцигер.

2. Отстранете го 1-иот шраф на шарката со (+) шрафцигер.

3. Расклопете ја средната шарка од вратата на фрижидерот нагоре.

⚠ ВНИМАНИЕ

- Мора да работат повеќе од 2 лица.
- Осигурете се дека сте го исклучиле кабелот за напојување пред да ја извршите работата погоре.

Долна шарка

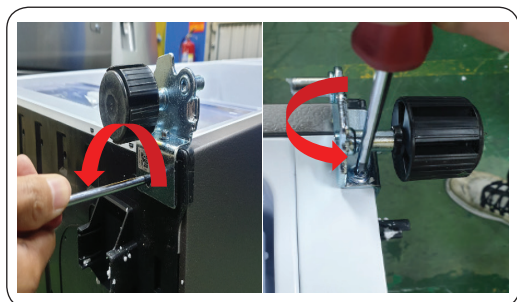
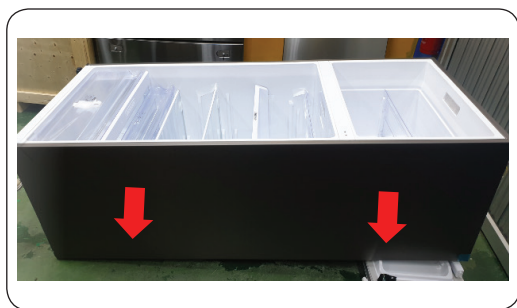

1. Легнете го производот (Погледнете ја сликата).

⚠ ВНИМАНИЕ

- Мора да поставите заштита под производот за да се спречи оштетување на задниот дел од производот.
 - Мора да работат повеќе од 2 лица.
 - Осигурете се дека сте го исклучиле кабелот за напојување пред да ја извршите работата погоре.
2. Отстранете ги 3-те шестоаголни завртки што ја држат шарката со крцкало 8 mm или со (+) шрафцигер.

3. Отстранете ја долната шарка.
4. Составете повторно во обратен редослед откако сте ги извадиле горната, средната и/или долната шарка.

⚠ ВНИМАНИЕ

- Проверете дали кабелските приклучоци се поврзани правилно.
- Внимавајте да не ги оштетите жиците кога ќе го затегнувате горниот капак

Kasutaja hooldusjuhend

1. Saate kontrollida asendusosade ostukohta veebilehel <http://samsung.com>
2. Külastage asendusosa ostukoha veebilehte ja sisestage oma toote mudeli kood, et kontrollida olemasolevaid asendusosasisid. Mudeli kood on kirjas teie toote välimisel küljel oleval sildil.
 - Mudeli koodi ja versiooni saate kontrollida triipkoodi sildilt toote alumisel vasakul nurgal.
3. Asendusosade puhul veenduge, et osa nimi ühtib selle juhendi joonisel toodud nimega.
 - Ise vahetatavad osad on vaid käepidemed (vaid mõnedel mudelitel), tihendid, sahtlid ja hinged.

MÄRKUS

Toote parandamisel mittevõlitatud teenuseosutaja poolt, tarbija enda poolt parandamise või ebaprofessionaalse parandamise korral ei vastuta Samsung ükski millise kahju eest tootele või muu tooteohutusega seotud probleemi korral, mis on tekkinud toote parandamise katsel, kus ei järgita hoolikalt neid parandamise ja hooldamise tingimusi. Igasugune kahju, mis tekitatakse tootele seoses katsega seda parandada kellegi teise kui Samsungi sertifitseeritud teenuseosutaja poolt, ei ole garantiiga kaetud.

ETTEVAATUST!

- Veebilehel toodud osa nimetus võib erineda käesolevas juhendis toodud nimest. Palun veenduge, et valite õige osa nime.
- Hingede asendamine nõuab äärmist ettevaatlikust, kuna selle käigus tuleb üks eemaldada.
- Kasutage parandusi tehes kindlasti kaitsekindaid.

Külmiku tegelik välimus ja elementide nimekiri võivad erineda sõltuvalt mudelist ja riigist.

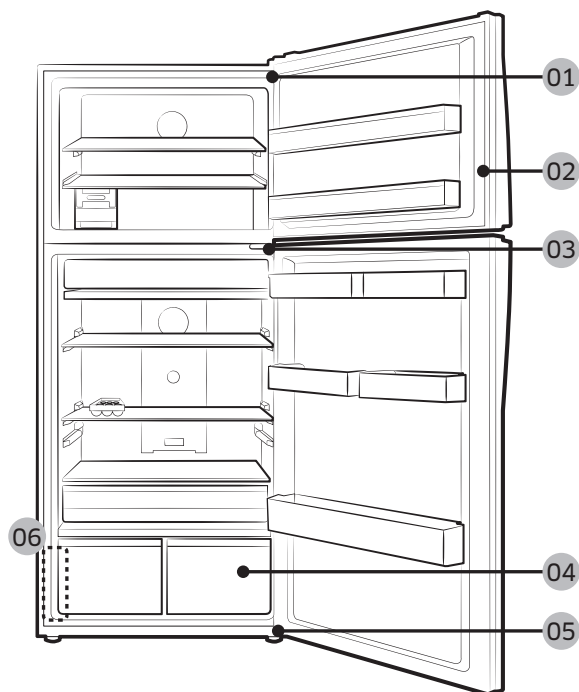

01 Ülemine hing

03 Keskmise hing

05 Alumine hing

02 Tihend

04 Sahtel

06 Triipkoodi silt

Käepideme asendamine

⚠ ETTEVAATUST!

- Ukse käepidet vahetades olge hoolas, et ukse esiosa mitte kriimustada.
- Suruge käepidemed tugevalt kinnituste külge. Veenduge, et tugede ja ukse vahel ei oleks vahet.
- Käepidet kinnitades keerake kruvid tugevalt kinni.
- Enne toote kasutamist kontrollige, et käepide oleks tugevalt kinni.

Käepidemete eemaldamine

📄 MÄRKUS

See protseduur kehtib nii külmiku kui ka sügavkülmiku kohta.

SÜGAVK



Tõmmake käepide välja ja lööge seda üles. Kui käepide on lukust lahti, tõmmake seda enda poole (vt pilti).

KÜLMIK

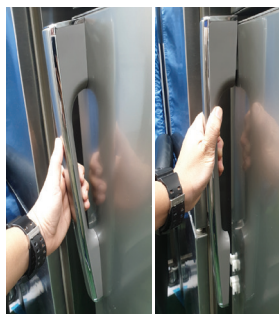

⚠ ETTEVAATUST!

- Püüdke mitte kriimustada.
- Veenduge lahtivõtmisel, et üksus on välja lülitatud, kui te soovite seda suunistele vastupidises järjekorras kokku panna.

Tihendi asendamine

⚠ ETTEVAATUST!

Veenduge, et paigaldate tihendi tugevalt. Vastasel juhul võib külm õhk külmikust välja tulla.

Tihendi eemaldamiseks



1. Tõmmake sügavkülmiku ja külmiku tihendi nelja nurka.

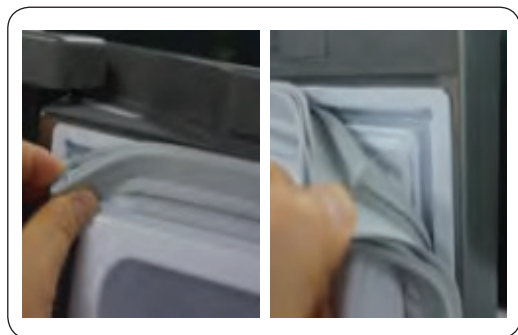

2. Tõmmake tihendi keskosa.

Tihendi asendamiseks

Paigaldage külmiku uksele uus tihend. Veenduge, et uue tihendi ja ukse vahel ei oleks vahet.

Sahtli asendamine

⚠ ETTEVAATUST!

Kontrollige, et sahtel oleks paigaldamisel õigesti siinidele paigutatud.

Sahtli eemaldamiseks



Eemaldage sahtel, tõmmates rulliku osa edasi ja üles.

Sahtlite tagasipanek

Sahtlite tagasipanek käib nende eemaldamisele vastupidises järjekorras.

Hinge asendamine

Hingede asendamiseks tuleb esmalt üks eemaldada.

⚠ ETTEVAATUST!

- Olge ukse eemaldades äärmiselt ettevaatlik, kuna ukсед on rasked.
- Enne hingede asendamist asetage põrandale pehme alus (näiteks papp), et vältida ukse kriimustamist selle maha asetamisel.
- Kuna hingedega tuleb hoolikalt ümber käia ning nende vahetamiseks on vaja kaht või enam inimest, soovitame kasutada professionaalset tehnilist teenust.
- Kui te hinge eemaldamisel uksest kinni ei hoia, võib see alla kukkuda ja vigastusi tekitada.
- Veenduge, et völl oleks hingel tugevalt kinni.
- Kontrollige, et hing oleks kapi külge tugevalt kinnitatud.
- Veenduge, et juhtmeühendused oleks õigesti ühendatud.
- Olge ettevaatlik, et te ülemise katte kinnitamise ajal juhtmeid ei kahjustaks.

⚠ HOIATUS!

- Külmiку kallutamiseks/paigaldamiseks on vaja vähemalt kaht inimest.
- Enne uksepoolte vahetamist eemaldage toitejuhe vooluvörgust.

Vajalikud tööriistad (pole kaasas)

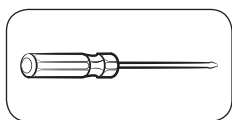

Ristpeakruvikeeraja

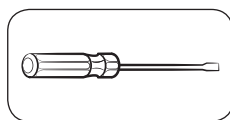

Lamepeakruvikeeraja



11 mm mutrivöti

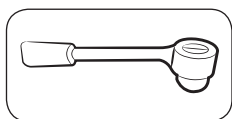

10 mm padrunvöti

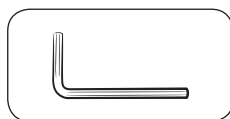

Kuuskantvöti (5 mm)



10 mm mutrivöti

Üksikpoolse vahetamine

Ülemine hing

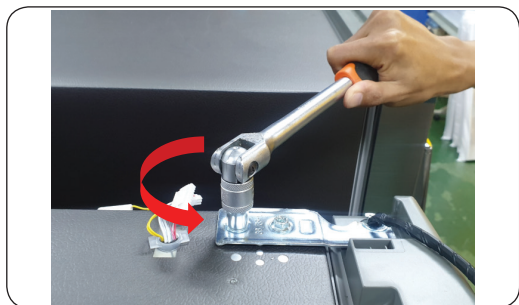
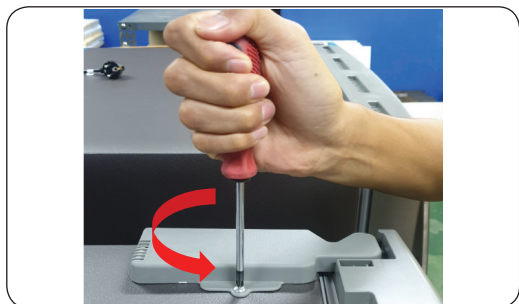

1. Eemaldage ristpeakruvikeerajaga hingekattelt üks kruvi ning avage see.

2. Tõmmake haake ja tõstke hingekatet.

3. Ühendage juhtmeühendus ülemisel hingel lahti.

⚠ ETTEVAATUST!

Enne ülaltoodud toimingu läbiviimist veenduge, et olete toitejuhtme toitepesast eemaldanud.

4. Eemaldage 10 mm padrunvõtmega kaks kuuskantpolti, mis hoiavad külmiku ülemist hinge kinni.



5. Eemaldage üleminge hing R/L.



6. Eemaldage uks.

⚠ ETTEVAATUST!

Tööks on vaja enam kui kahte inimest. Laske ühel inimesel hoida ust, et see maha ei kukuks.

Keskmine hing

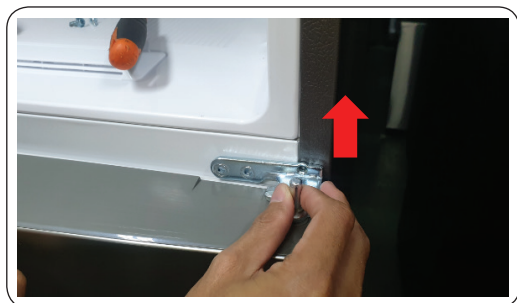
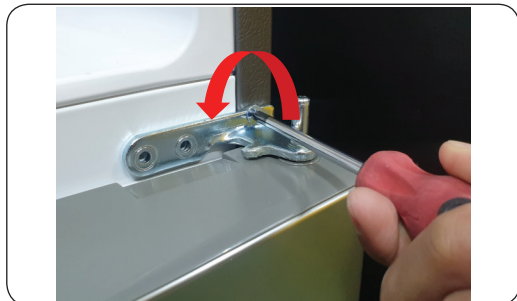

1. Eemaldage 8 mm padrunvõtme või ristpeakruvikeerajaga kaks kuuskantpolti, mis hoiavad kinni hinge.

2. Eemaldage ristpeakruvikeerajaga üks kruvi hinge küljest.

3. Võtke keskmine hing külmiku ukse küljest lahti.

⚠ ETTEVAATUST!

- Tööks on vaja enam kui kahte inimest.
- Enne ülaltoodud toimingu läbiviimist veenduge, et olete toitejuhtme toitepesast eemaldanud.

Alumine hing

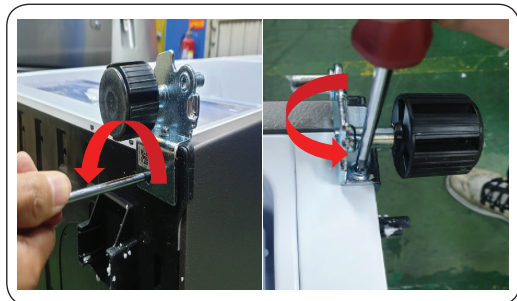
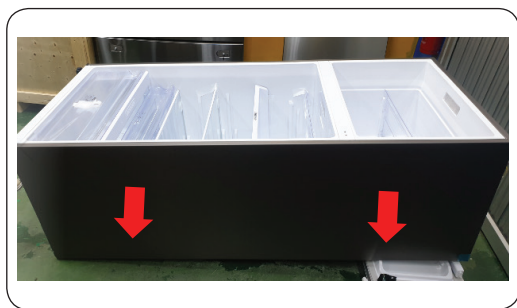

1. Asetage toode pikali (vt pilti).

⚠ ETTEVAATUST!

- Pange alla pehmendus, et kaitsta toote tagakülge kahjustuste eest.
 - Tööks on vaja enam kui kahte inimest.
 - Enne ülaltoodud toimingu läbiviimist veenduge, et olete toitejuhtme toitepesast eemaldanud.
2. Eemaldage 8 mm padrunvõtme või ristpeakruvikeerajaga kolm kuuskantpolti, mis hoiavad kinni hinge.

3. Eemaldage alumine hing.

4. Pärast ülemise, keskmise ja/või alumise hinge asendamist paigaldage uuesti tagasi lahtivõtmisele vastupidises järjekorras.

⚠ ETTEVAATUST!

- Veenduge, et juhtmeühendused oleks õigesti ühendatud.
- Olge ettevaatlik, et te ülemise katte kinnitamise ajal juhtmeid ei kahjustaks

Naudotojo atliekamos priežiūros vadovas

1. Kur galima nusipirkti atsarginių dalių galite sužinoti adresu <http://samsung.com>
2. Apsilankykite dalių pardavimo svetainėje ir įvedę savo gaminio modelio kodą patikrinkite, kokias dalis galima įsigyti. Modelio kodas nurodytas išorinėje gaminio pusėje.
 - Modelio kodą ir versiją galite patikrinti brūkšninio kodo etiketėje, esančioje gaminio apačioje kairėje.
3. Ieškodami atsarginių dalių, įsitikinkite, kad dalies pavadinimas sutampa su šio vadovo iliustracija.
 - Naudotojas pats gali atlikti tik šių dalių priežiūrą: rankenos (tik kai kuriems modeliams), tarpinės, stalčiai ir lankstai.

PASTABA

Jei gaminio remonto darbus atliko neįgaliotas paslaugų teikėjas, pats naudotojas ar ne profesionalus specialistas, „Samsung“ neatsako už jokią žalą gaminiui, sužalojimus ar kitas su gaminio saugumu susijusias problemas, kurias sukėlė bandymai remontuoti gaminį kruopščiai nesilaikant šių remonto ir priežiūros instrukcijų. Garantija netaikoma gaminio pažeidimams, atsiradusiems bandant remontuoti gaminį, jei darbus atliko asmuo, kuris nėra „Samsung“ sertifikuotas priežiūros paslaugų teikėjas.

DĖMESIO

- Svetainėje nurodytas dalies pavadinimas gali skirtis nuo nurodytojo šiame vadove. Įsitikinkite, kad pasirinkote teisingą dalies pavadinimą.
- Lankstų keitimas reikalauja ypatingo atsargumo, nes reikia nuimti dureles.
- Atliekant remonto darbus būtina mūvėti apsaugines pirštines.

Tikras vaizdas ir tiekiamos dalys gali skirtis priklausomai nuo modelio ir šalies.

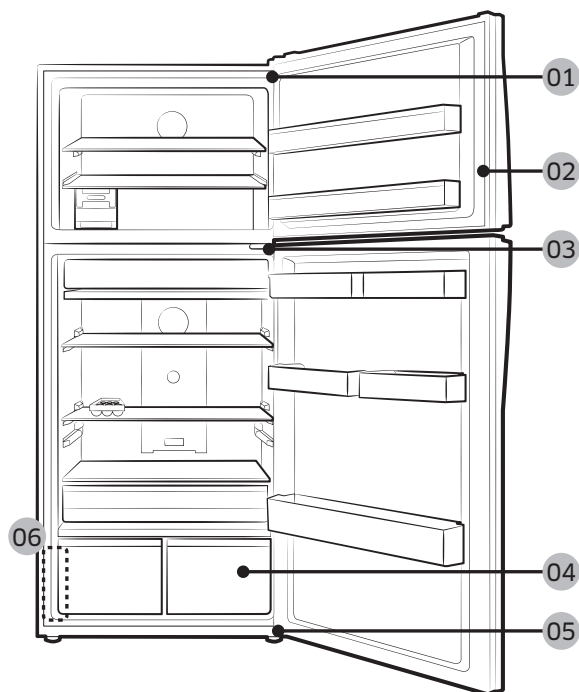

01 Viršutinis lankstas

03 Vidurinis lankstas

05 Apatinis lankstas

02 Tarpinė

04 Stalčius

06 Brūkšninio kodo etiketė

Rankenos keitimas

DĖMESIO

- Keisdami durelių rankeną, būkite atsargūs, kad nesubraižytumėte durelių fasadinės pusės.
- Tvirtai prispauskite rankenėles prie atramų. Įsitinkite, kad tarp laikiklių ir durelių neliko tarpo.
- Tvirtindami rankeną gerai priveržkite varžtus.
- Prieš naudodami gaminį patikrinkite, ar rankena laikosi tvirtai.

Kaip nuimti rankenas?

PASTABA

Ši procedūra galioja tiek šaldytuvo, tiek šaldiklio skyriui.

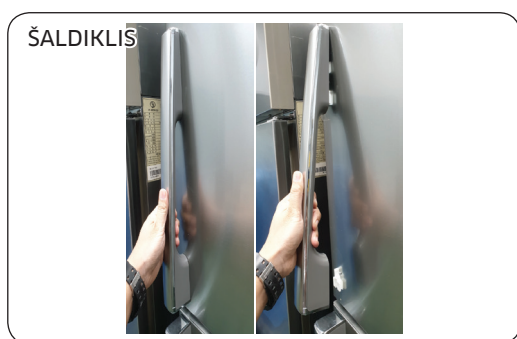

Ištraukite rankeną ir paspauskite ją vertikaliai. Kai rankena išblokuojama. Patraukite rankeną link savęs (žr. pav.)

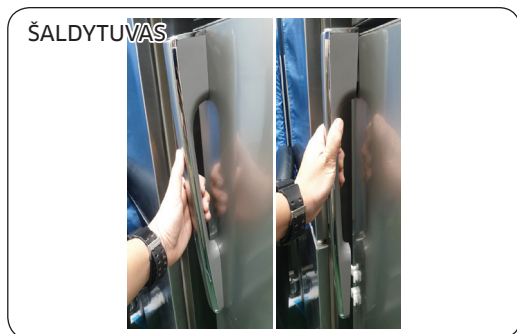

DĖMESIO

- Saugokitės, kad nesubraižytumėte.
- Išmontuodami įsitinkite, kad įrenginys išjungtas; jei norite surinkti, atlikite veiksmus atvirkštine tvarka.

Tarpinės keitimas

⚠ DĖMESIO

Įsitikinkite, kad gerai pritvirtinote tarpinę. Priešingu atveju gali atsirasti nuotėkis iš šaldytuvo.

Kaip nuimti tarpinę



1. Patraukite 4 šaldiklio ir šaldytuvo tarpinės kampus.



2. Patraukite centrinę tarpinės dalį.

Kaip uždėti tarpinę

Pritvirtinkite naują tarpinę prie šaldytuvo durelių. Įsitikinkite, kad tarp naujos tarpinės ir durelių neliko tarpo.

Stalčiaus pakeitimas

⚠ DĖMESIO

Įstatydami patikrinkite ar stalčius gerai įkištas į bėgelį.

Kaip išimti stalčių



Išimkite stalčių, traukdami riedančią dalį ir pakeldami ją į viršų.

Kaip įstatyti stalčius

Įstatant stalčius reikia priešinga eilės tvarka atlikti stalčių išėmimo veiksmus.

Lanksto keitimas

Norėdami pakeisti lankstus visų pirma turite nuimti dureles.

⚠ DĖMESIO

- Nuimdami dureles, būkite itin atsargūs, nes durelės yra sunkios.
- Prieš keisdami lankstus, ant grindų padėkite suminkštinantį paklotą, pavyzdžiui, kartoną, kad durelės nebūtų subraižytos jas padėjus.
- Kadangi su lankstais reikia dirbti atsargiai ir juos keičiant turi dalyvauti du ar daugiau asmenų, rekomenduojame kreiptis į profesionalią techninę tarnybą.
- Jei išimdami lankstą nelaikysite durelių, jos gali nukristi ir jus sužeisti.
- Įsitikinkite, kad ašis tvirtai laikosi lankste.
- Patikrinkite, ar lankstas gerai pritvirtintas prie korpuso.
- Įsitikinkite, kad laido jungtys prijungtos tinkamai.
- Saugokitės, kad tvirtindami viršutinį dangtį nepažeistumėte laidų.

⚠ ĮSPĖJIMAS

- Šaldytuvą kreipti / guldyti turi mažiausiai 2 žmonės.
- Prieš pakeisdami durelių atidarymo kryptį, atjunkite maitinimo laidą.

Reikalingi įrankiai (nepateikiami)

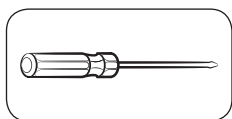

Kryžminio atsuktuvo

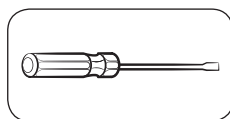

Plokščiasis atsuktuvus



11 mm veržliaraktis

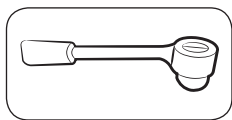

10 mm lizdinis veržliaraktis

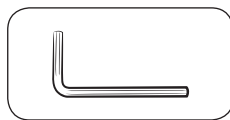

Šešiabriaunis veržliaraktis
(5 mm)



10 mm veržliaraktis

Durelių atidarymo krypties pakeitimas

Viršutinis lankstas

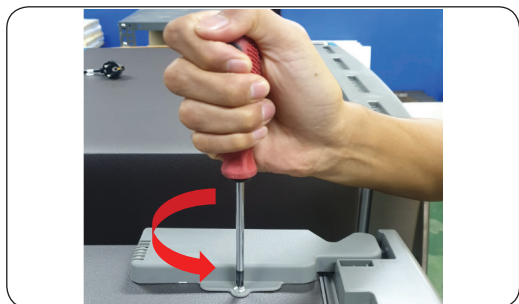

1. Išsukite varžtą 1 iš lanksto dangtelio naudodami (+) atsuktuvą ir atidarykite.



2. Patraukite kabliukus ir pakelkite lanksto dangtelį.



3. Atjunkite laido jungtį ant viršutinio lanksto.

DĖMESIO

Prieš atlikdami aukščiau nurodytą veiksmą, būtina atjunkite maitinimo laidą.



4. 10 mm kištukiniu veržliarakčiu išsukite 2 šešiakampius varžtus, laikančius lankstą šaldytuvo viršuje.



5. Išimkite viršutinį lankstą R / L.



6. Išimkite dureles.

⚠ DĖMESIO

Dirbti turi daugiau kaip 2 žmonės. Vienas asmuo turi laikyti dureles, kad jos neiškristų.

Vidurinis lankstas

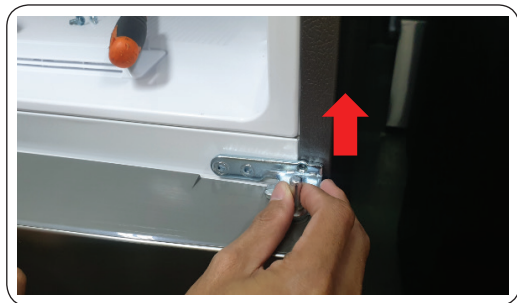

1. Išukite 2 šešiakampius varžtus, kurie laiko lankstą naudodami 8 mm lizdinį veržliaraktį arba (+) atsuktuvą.

2. Išukite varžtą 1 ant lanksto (+) atsuktuvu.

3. Išimkite vidurinį lankstą šaldytuvo durelių viršuje.

⚠ DĖMESIO

- Dirbti turi daugiau kaip 2 žmonės.
- Prieš atlikdami aukščiau nurodytą veiksmą, būtinai atjunkite maitinimo laidą.

Apatinis lankstas

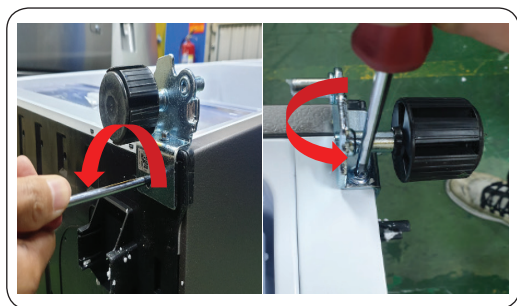
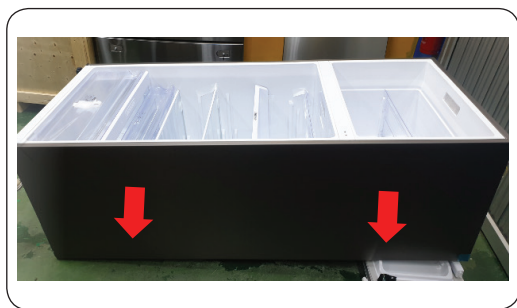

1. Paguldykite gaminį (žr. paveikslėlį).

⚠ DĖMESIO

- Po apačią reikia padėti paminkštinimą, kad gaminio nugarėlė būtų apsaugota nuo sugadinimo.
 - Dirbti turi daugiau kaip 2 žmonės.
 - Prieš atlikdami aukščiau nurodytą veiksmą, būtinai atjunkite maitinimo laidą.
2. Išsukite 3 šešiakampius varžtus, kurie laiko lankstą naudodami 8 mm lizdinį veržliaraktį arba (+) atsuktuvą.

3. Išimkite apatinį lankstą.

4. Pakeitus viršutinį, vidurinį ir (arba) apatinį lankstą, surinkite atlikdami išėmimo veiksmus priešinga eilės tvarka.

⚠ DĖMESIO

- Įsitinkinkite, kad laido jungtys prijungtos tinkamai.
- Saugokitės, kad tvirtindami viršutinį dangtį nepažeistumėte laidų

Lietotāja apkopes rokasgrāmata

1. Jūs vietnē <http://samsung.com> varat pārbaudīt, kur iegādāties rezerves daļas.
2. Apmeklējiet daļu iegādes vietni un ievadiet sava produkta modeļa kodu, lai pārbaudītu iegādei pieejamās daļas. Modeļa kods ir norādīts uz jūsu produkta ārējiem sāniem.
 - Jūs varat pārbaudīt modeļa kodu un versiju uz svītrkoda uzlīmes produkta kreisajā apakšējā daļā.
3. Rezerves daļām pārliedzinieties, ka detaļas nosaukums atbilst tam, kas norādīts šajā rokasgrāmatā.
 - Daļas, kurām lietotājs var veikt apkopi, ir tikai rokturi (tikai dažiem modeļiem), blīves, atvilktnes un eņģes.

PIEZĪME

Pēc nepilnvarota pakalpojumu sniedzēja veikta remonta, paša lietotāja veikta vai neprofesionāla produkta remonta Samsung neuzņemas atbildību par produkta bojājumiem, personas ievainojumiem vai produkta drošības problēmām, kas radušās, veicot jebkādu produkta remonta mēģinājumu, kas precīzi neievēro šīs remonta un apkopes instrukcijas. Garantija nesegs nevienu produkta bojājumu, kas radies, ja produktu mēģina remontēt persona, kas nav Samsung sertificēts pakalpojumu sniedzējs.

UZMANĪBU!

- Vietnē norādītais detaļas nosaukums var atšķirties no tā, kas norādīts šajā rokasgrāmatā. Lūdzu, pārliedzinieties, ka izvēlaties pareizo detaļas nosaukumu.
- Veicot eņģu nomaiņu, ir jāpievērš īpaša uzmanība, jo šī darbība ietver durvju atvienošanu.
- Remonta laikā valkājiet aizsargcimdus.

Atkarībā no modeļa un valsts ledusskapja faktiskais attēls un daļas var atšķirties.

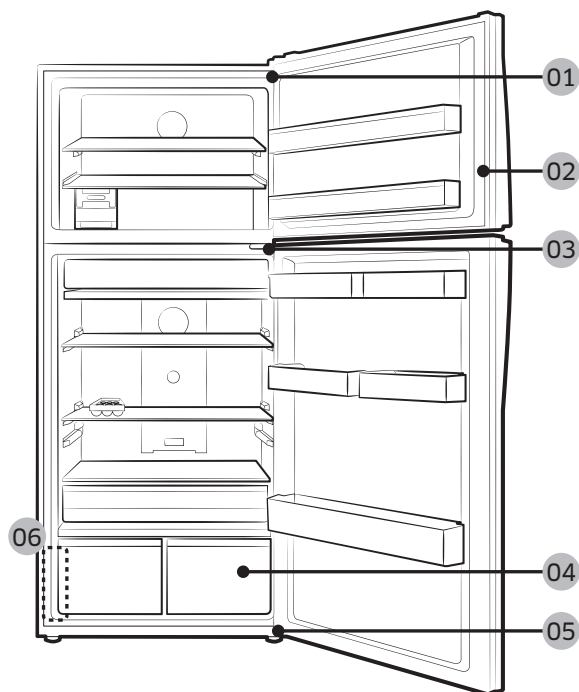

01 Augšējā eņģe

03 Vidējā eņģe

05 Apakšējā eņģe

02 Blīve

04 Atvilktnē

06 Svītrkoda uzlīme

Roktura nomaiņa

UZMANĪBU!

- Nomainot durvju rokturi, pārliedzinieties, ka nesaskrāpējat durvju priekšpusi.
- Cieši uzspiediet uz rokturu vadotnēm. Raugieties, lai starp rokturu vadotnēm un durvīm nav spraugu.
- Pievienojot rokturi, cieši pievelciet skrūves.
- Pirms produkta izmantošanas pārbaudiet, vai rokturis ir stingri pievienots.

Lai noņemtu rokturus

PIEZĪME

Šī procedūra attiecas gan uz ledusskapi, gan saldētavu.

SALD.



Izvelciet ārā rokturi un novietojiet vertikāli. Kad rokturis ir atbrīvots no slēdzenes. Pavelciet rokturi pret sevi. (Skatiet attēlu)

LED.



UZMANĪBU!

- Raugieties, lai nesaskrāpētu.
- Izjaucot pārliedzinieties, ka vienība ir izslēgta. Ja vēlaties veikt montāžu, veiciet darbības pretējā secībā.

Bļīves nomaiņa

⚠ UZMANĪBU!

Pārliecinieties, ka cieši pievienojat blīvi. Pretējā gadījumā var noplūst aukstais gaiss no ledusskapja.

Lai noņemtu blīvi



1. Pavelciet 4 saldētavas un ledusskapja blīves stūrus.



2. Pavelciet blīves centru.

Lai nomainītu blīvi

Pievienojiet jaunu blīvi pie ledusskapja durvīm. Raugieties, lai starp jauno blīvi un durvīm nav spraugu.

Atvilktnes nomaiņa

⚠ UZMANĪBU!

Pārlicinieties, vai atvilktnē montāžas laikā ir pareizi ievietota sliedē.

Lai izņemtu atvilktni



Izņemiet atvilktni, pavelkot rullīša daļu un paceļot to uz augšu.

Lai atkārtoti ievietotu atvilktnes

Atkārtota atvilktnu ievietošana tiek veikta pretējā to izņemšanas darbību secībā.

Eņģes nomaiņa

Lai nomainītu eņģes, jums vispirms ir jāizņem durvis.

⚠ **UZMANĪBU!**

- Uzmanīgi izņemiet durvis, jo tās ir smagas.
- Pirms eņģu nomaiņas uz grīdas nolieciet mīkstu paliktni, piemēram, kartonu, lai novērstu skrāpējumus uz durvīm, novietojot tās uz grīdas.
- Tā kā ar eņģēm ir jādarbojas uzmanīgi un nomaiņa jāveic diviem vai vairāk cilvēkiem, mēs iesakām izsaukt profesionālu tehnisko atbalstu.
- Ja eņģes atvienošanas laikā durvis netiek turētas, tās var nokrist un radīt ievainojumus.
- Pārliedzinieties, ka vārpsta uz eņģes ir cieši pievilkta.
- Pārbaudiet, vai eņģe ir cieši pievienota pie korpusa.
- Pārbaudiet, vai vada savienotāji ir pievienoti pareizi.
- Raugieties nesabojāt vadus, fiksējot augšējo pārsegu.

⚠ **BRĪDINĀJUMS**

- Ledusskapja sasvēršanai/nolikšanai nepieciešami vismaz 2 cilvēki.
- Atvienojiet barošanas vadu pirms durvju apgriešanas otrādi.

Nepieciešamie instrumenti (nav iekļauti komplektācijā)

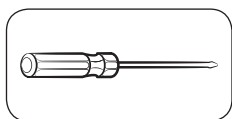

Phillips skrūvgriezis

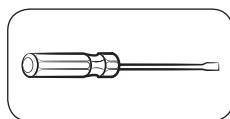

Plakanais skrūvgriezis



11 mm uzgriežņu atslēga

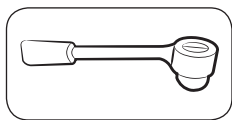

10 mm mucīņu tipa
uzgriežņu atslēga

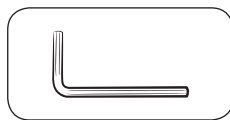

Seškanšu uzgriežņu atslēga
(5 mm)

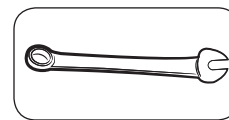

10 mm uzgriežņu atslēga

Durvju apgriešana otrādi

Augšējā eņģe

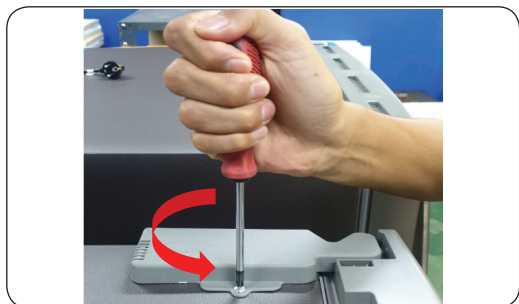

1. Noņemiet eņģes pārsega skrūvi 1 ea ar (+) skrūvgriezi un atveriet.

2. Pavelciet āķus un paceliet pārsega eņģi.

3. Atvienojiet vada savienotāju uz augšējās eņģes.

⚠ UZMANĪBU!

Pārliedzinieties, ka pirms iepriekš minētās darbības veikšanas ir atvienots elektrības vads.

4. Noņemiet 2 sešstūru bultskrūves, kas fiksē eņģi ledusskapja augšdaļā, izmantojot 10 mm mucīņu tipa uzgriežņu atslēgu.



5. Izņemiet augšējo L/K puses eņģi.



6. Noņemiet durvis.

⚠ UZMANĪBU!

Ir jāstrādā vairāk nekā 2 cilvēkiem. Viena persona satver durvis, lai novērstu to nokrišanu.

Vidējā eņģe

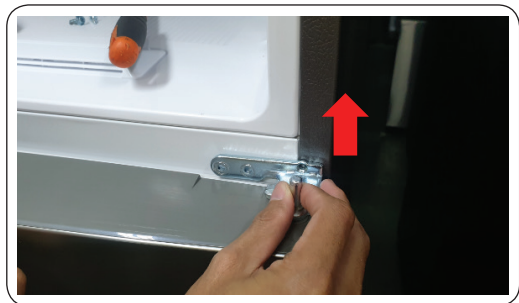

1. Izņemiet 2 sešstūru bultskrūves, kas fiksē eņģi, izmantojot 8 mm mucīņu tipa uzgriežņu atslēgu vai (+) skrūvgriezi.

2. Izņemiet eņģes skrūvi 1 ea ar (+) skrūvgriezi.

3. Izjauciet vidējo eņģi, sākot no ledusskapja augšdaļas.

⚠ UZMANĪBU!

- Ir jāstrādā vairāk nekā 2 cilvēkiem.
- Pārlicinieties, ka pirms iepriekš minētās darbības veikšanas ir atvienots elektrības vads.

Apakšējā eņģe

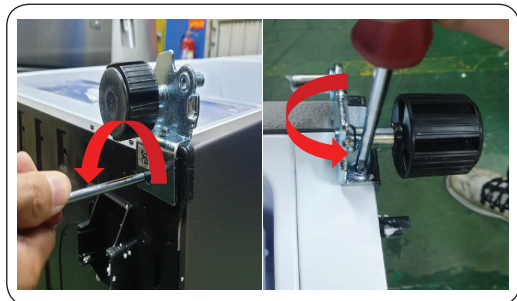
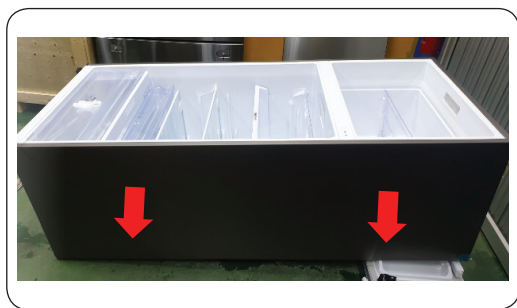

1. Nolieciet zemē produktu (skatiet attēlu).

⚠ UZMANĪBU!

- Nolieciet apakšā paliktni, lai pasargātu produkta aizmuguri no bojājumiem.
- Ir jāstrādā vairāk nekā 2 cilvēkiem.
- Pārliedzinieties, ka pirms iepriekš minētās darbības veikšanas ir atvienots elektrības vads.

2. Izņemiet 3 sešstūru bultskrūves, kas fiksē eņģi, izmantojot 8 mm muciņu tipa uzgriežņu atslēgu vai (+) skrūvgriezi.

3. Izņemiet apakšējo eņģi.

4. Pēc augšējās, vidējās un/vai apakšējās eņģes nomaiņas veiciet salikšanu pretējā izjaukšanas darbību secībā.

⚠ UZMANĪBU!

- Pārbaudiet, vai vada savienotāji ir pievienoti pareizi.
- Raugieties nesabojāt vadus, fiksējot augšējo pārsegu

Priročnik za uporabniško servisiranje

1. Na spletni strani <http://samsung.com> lahko preverite, kje lahko kupite nadomestne dele.
2. Obiščite stran za nakupovanje in vnesite kodo modela izdelka ter preverite, katere dele je mogoče kupiti. Koda modela se nahaja na nalepki na zunanji strani vašega izdelka.
 - Kodo in različico modela lahko preverite na nalepki s črtno kodo, ki se nahaja na spodnji levi strani izdelka.
3. Pri nadomestnih delih se prepričajte, da se ime dela ujema s tistim, ki je navedeno na sliki v tem priročniku.
 - Deli, ki jih lahko servisira uporabnik, so omejeni na ročaje (samo pri nekaterih modelih), tesnila, predale in tečaje.

OPOMBA

V primeru, da popravilo izvaja nepooblaščen serviser, v primeru samopopravila ali neprofesionalnega popravila izdelka družba Samsung ne odgovarja za poškodbe izdelka, telesne poškodbe ali katero koli drugo varnostno težavo izdelka, ki je posledica poskusa popravila izdelka, ki ne upošteva natančno teh navodil za popravilo in vzdrževanje. Garancija ne krije poškodb izdelka, ki nastanejo zaradi popravila izdelka, ki ga opravi oseba, ki ni Samsungov certificiran servisni ponudnik.

PREVIDNO

- Ime dela, ki je navedeno na spletni strani, se lahko razlikuje od imena v tem priročniku. Poskrbite, da boste izbrali pravo ime dela.
- Zamenjava tečajev zahteva izjemno previdnost, saj vključuje snemanje vrat.
- Pri popravilih uporabljajte zaščitne rokavice.

Dejanske slike in navedeni sestavni deli hladilnika se lahko razlikujejo glede na model in državo.

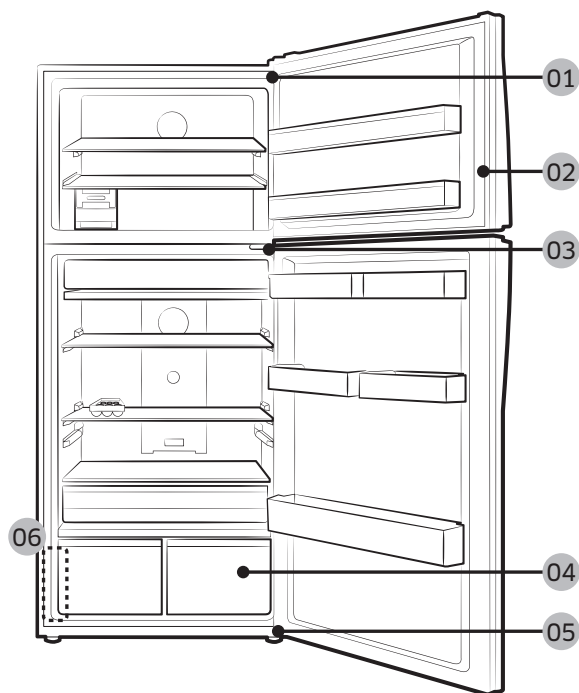

01 Zgornji tečaj

03 Srednji tečaj

05 Spodnji tečaj

02 Tesnilo

04 Predal

06 Nalepka s črtno kodo

Zamenjava ročaja

PREVIDNO

- Pri zamenjavi ročaja vrat pazite, da ne opraskate sprednje strani vrat.
- Ročaja trdno pritisnite pri podporah. Prepričajte se, da med podporami in vrati ni vrzeli.
- Pri nameščanju ročaja čvrsto privijte vijake.
- Pred uporabo izdelka preverite, ali je ročaj čvrsto pritrjen.

Odstranjevanje ročajev

OPOMBA

Ta postopek velja za hladilnik in zamrzovalnik.



Izvlecite ročaj in ga obrnite navpično. Ko se ročaj sprostí iz zaklepa, povlecite ročaj k sebi. (glejte sliko)



PREVIDNO

- Pazite, da ga ne opraskate.
- Pri razstavljanju se prepričajte, da je naprava izklopljena. Če jo želite sestaviti, sledite obratnemu vrstnemu redu.

Zamenjava tesnila

PREVIDNO

Poskrbite, da boste tesnilo čvrsto pritrdili. V nasprotnem primeru lahko iz hladilnika uhaja hladen zrak.

Odstranjevanje tesnila



1. Povlecite 4 vogale tesnila.

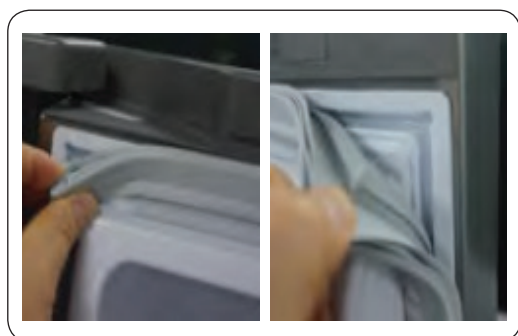

2. Povlecite središče tesnila.

Zamenjava tesnila

Na vrata hladilnika pritrdite novo tesnilo. Prepričajte se, da med novim tesnilom in vrati ni vrzeli.

Zamenjava predala

PREVIDNO

Med sestavljanjem preverite, ali je predal ustrezno vstavljen v vodilo.

Odstranjevanje predala



Odstranite predal tako, da povlečete del valjčka in ga dvignete.

Ponovna namestitvev predala

Predale ponovno namestite, tako da sledite korakom odstranjevanja v obratnem vrstnem redu.

Zamenjava tečaja

Če želite zamenjati tečaje, morate najprej odstraniti vrata.

PREVIDNO

- Pri odstranjevanju vrat bodite izjemno previdni, saj so vrata težka.
- Preden se lotite zamenjave tečajev, na tla namestite mehko blazino, kot je karton, da preprečite nastanek prask na vratih, ko vrata položite na tla.
- Ker morate s tečaji ravnati previdno in jih morata zamenjati dve ali več oseb, priporočamo, da pokličete profesionalno servisno službo.
- Če tečaj odstranite, ne da bi medtem držali vrata, lahko ta padejo in povzročijo telesne poškodbe.
- Prepričajte se, da je gred čvrsto pritrjena na tečaju.
- Prepričajte se, da je tečaj čvrsto pritrjen na omarico.
- Prepričajte se, da so priključki žic ustrezno priključeni.
- Pazite, da pri pritrjevanju zgornjega pokrova ne poškodujete žic.

OPOZORILO

- Če želite hladilnik nagniti/položiti na tla, potrebujete pomoč vsaj ene dodatne osebe.
- Preden odstranite vrata, izključite napajalni kabel.

Potrebni pripomočki (niso priloženi)

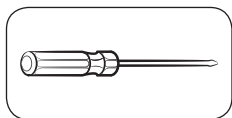

Phillipsov izvijač

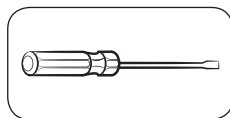

Ploščati izvijač



Ključ (11 mm)

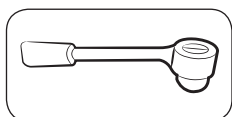

Nasadni ključ (10 mm)

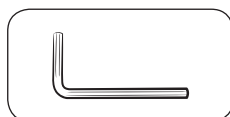

Imbus ključ (5 mm)



Ključ (10 mm)

Obračanje vrat

Zgornji tečaj

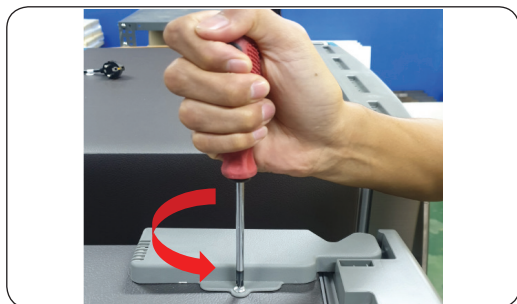

1. Odstranite vijak 1 ea pokrova tečaja s (+) izvijačem in ga odprite.

2. Povlecite zatiče in dvignite tečaj pokrova.

3. Izključite žični priključek na zgornjem tečaju.

PREVIDNO

Pred opravljanjem zgornje operacije odklopite napajalni kabel.

4. Odstranite 2 šestrobe vijake, ki držijo tečaj na vrhu hladilnika, z 10-milimetrskim nasadnim ključem.



5. Odstranite zgornji tečaj L/D.



6. Odstranite vrata.

⚠ PREVIDNO

To delo naj opravljata več kot 2 osebi. Ena oseba naj prime vrata, da prepreči njihov padec.

Srednji tečaj

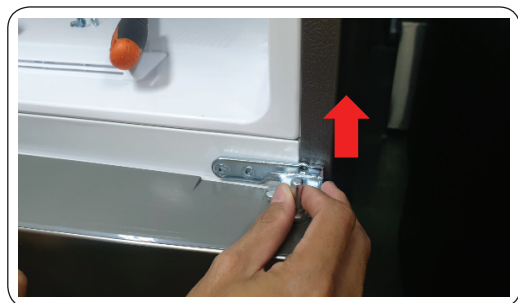

1. Odstranite 2 šestrobe vijake, ki držijo tečaj, z 8 mm nasadnim ključem ali z uporabo (+) izvijača.

2. Odstranite vijak 1 ea tečaja s (+) izvijačem.

3. Razstavite srednji tečaj od vrat hladilnika navzgor.

⚠ PREVIDNO

- To delo naj opravljata več kot 2 osebi.
- Pred opravljanjem zgornje operacije odklopite napajalni kabel.

Spodnji tečaj

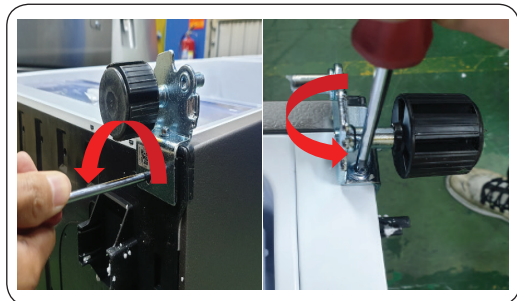
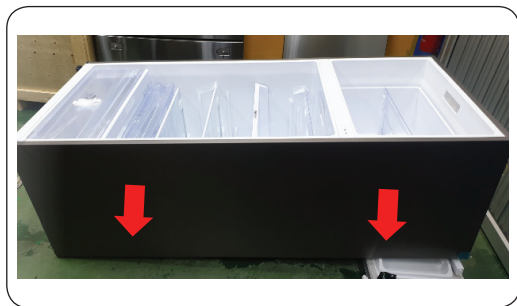

1. Odložite izdelek (glejte sliko).

⚠ PREVIDNO

- Podložite podlogo, da zaščitite zadnji del izdelka pred poškodbami.
- To delo naj opravljata več kot 2 osebi.
- Pred opravljanjem zgornje operacije odklopite napajalni kabel.

2. Odstranite 3 šestrobe vijake, ki držijo tečaj, z 8 mm nasadnim ključem ali z uporabo (+) izvijača.

3. Odstranite spodnji tečaj.

4. Ko zamenjate zgornji, srednji in/ali spodnji tečaj, sestavljanje opravite v obratnem vrstnem redu od razstavljanja.

⚠ PREVIDNO

- Prepričajte se, da so priključki žic ustrezno priključeni.
- Pazite, da pri pritrjevanju zgornjega pokrova ne poškodujete žic.