

CANDY

OVENS <i>USER INSTRUCTIONS</i>	EN	02
FORNI <i>ISTRUZIONI PER L'USO</i>	IT	10
HORNOS EMPOTRABLES <i>INSTRUCCIONES DE USO</i>	ES	18
PIEKARNIKI DO ZABUDOWY <i>INSTRUKJA OBSŁUGI</i>	PL	26
TROUBY <i>NÁVOD K OBSLUZE</i>	CZ	34
PEČICE <i>NAVODILA ZA UPORABO</i>	SL	42
PEĆNICE <i>KORIŠTENJE PRIRUČNIK</i>	HR	50
EINBAUBACKÖFEN <i>BEDIENUNGSANLEITUNG</i>	DE	58
ANKASTRE FIRIN <i>KULLANIM KILAVUZU</i>	TR	66
NOTICE D'EMPLOI ET D'INSTALLATION <i>DES FOURS ENCASTRABLES</i>	FR	75
OVEN <i>GEBRUIKSAANWIJZING</i>	NL	83
FORNOS <i>MANUAL DE INSTRUÇÕES DE UTILIZAÇÃO</i>	PT	91
ΦΟΥΡΝΟΙ <i>ΟΔΗΓΙΕΣ ΧΡΗΣΗΣ</i>	GR	99

Safety Indications

- During cooking, moisture may condense inside the oven cavity or on the glass of the door. This is a normal condition. To reduce this effect, wait 10-15 minutes after turning on the power before putting food inside the oven. In any case, the condensation disappears when the oven reaches the cooking temperature.
- Cook the vegetables in a container with a lid instead of an open tray.
- Avoid leaving food inside the oven after cooking for more than 15/20 minutes.
- **WARNING:** the appliance and accessible parts become hot during use. Be careful not to touch any hot parts.
- **WARNING:** the accessible parts can become hot when the oven is in use. Children must be kept at a safe distance.
- **WARNING:** ensure that the appliance is switched off before replacing the bulb, to avoid the possibility of electric shocks.
- **WARNING:** before initiating the automatic cleaning cycle:
 - Clean the oven door;
 - Remove large or coarse food residues from the inside of the oven using a damp sponge. Do not use detergents;
 - Remove all accessories and the sliding rack kit (where present);
 - Do not place tea towels
- In ovens with meat probe it is necessary, before making the cleaning cycle, close the hole with the nut provided. Always close the hole with the nut when the meat probe is not used.
- Children under 8 must be kept at a safe distance from the appliance if not continuously supervised.
- Children must not play with the appliance. The appliance can be used by those aged 8 or over and by those with limited physical, sensorial or mental capacities, without experience or knowledge of the product, only if supervised or provided with instruction as to the operation of the appliance, in a safe way with awareness of the possible risks.
- Cleaning and maintenance should not be carried out by unsupervised children.
- Do not use rough or abrasive materials or sharp metal scrapers to clean the oven door glasses, as they can scratch the surface and cause the glass to shatter.
- The oven must be switched off before removing the removable parts and, after cleaning, reassemble them according the instructions.
- Only use the meat probe recommended for this oven.
- Do not use a steam cleaner for cleaning operations.
- Connect a plug to the supply cable that is able to bear the voltage, current and load indicated on the tag and having the earth contact. The socket must be suitable for the load indicated on the tag and must be having the earth contact connected and in operation. The earth conductor is yellow-green in colour. This operation should be carried out by a suitably qualified professional. In case of incompatibility between the socket and the appliance plug, ask a qualified electrician to substitute the socket with another suitable type. The plug and the socket must be conformed to the current norms of the installation country. Connection to the power source can also be made by placing an omnipolar breaker between the appliance and the power source that can bear the maximum connected load and that is in line with current legislation. The yellow-green earth cable should not be interrupted by the breaker. The socket or omnipolar breaker used for the connection should be easily accessible when the appliance is installed.
- The disconnection may be achieved by having the plug accessible or by incorporating a switch in the fixed wiring in accordance with the wiring rules.
- If the power cable is damaged, it must be substituted with a cable or special bundle available from the manufacturer or by contacting the customer service department.
- The type of power cable must be H05V2V2-F.
- Failure to comply with the above can compromise the safety of the appliance and invalidate the guarantee.
- Any excess of spilled material should be removed before cleaning.
- During the pyrolytic cleaning process, surfaces can heat up more than usual, children must therefore be kept at a safe distance.
- The appliance must not be installed behind a decorative door in order to avoid overheating.
- When you place the shelf inside, make sure that the stop is directed upwards and in the back of the cavity. The shelf must be inserted completely into the cavity
- **WARNING:** Do not line the oven walls with aluminum foil or single-use protection available from stores. Aluminum foil or any other protection, in direct contact with the hot enamel, risk melting and deteriorating the enamel of the insides.
- **WARNING:** Never remove the oven door seal.
- No additional operation/setting is required in order to operate the appliance at the rated frequencies.

Safety Instructions

4

- 1. General warnings
- 1.1 Declaration of compliance
- 1.2 Safety hints
- 1.3 Recommendations
- 1.4 Installation
- 1.5 Electrical connection

Accessories

5

- 2.1 Oven equipment
- 2.2 Rotisserie
- 2.3 U-SEE
- 2.4 Removing and cleaning wire racks

Cleaning the oven

6

Description of the display

7

- 4.1 Before using the oven for the first time
- 4.2 Using the end of cooking timer
- 4.3 Setting The Correct Time
- 4.4 Use Of Touch Control Clock Programmer
- 4.5 How to use the oven
- 4.6 Cooking tips

Service centre

9

1. General Warnings

Read the instructions carefully to make the most of your oven. We recommend you keep the instructions for installation and use for later reference, and before installing the oven, note its serial number in case you need to get help from the after-sales service.

When you have unpacked the oven, make sure that it has not been damaged in any way. If you have any doubts at all, do not use it. Contact a professionally qualified person. Keep packing materials such as plastic bags, polystyrene, or nails out of the reach of children because they are dangerous to children.

The company shall not be liable if the instructions provided in this document are not complied with.

! NOTE: Functions, properties and accessories of ovens which are mentioned in this manual, can be change depending on oven models.

1.1 Declaration of Compliance

By placing the  mark on this product, we are confirming compliance to all relevant European safety, health and environmental requirements which are applicable in legislation for this product.

1.2 Safety Hints

•The oven must be used only for the purpose for which it was designed. It must only be used for cooking food. Any other use, e.g. as a form of heating, is an improper use of the oven and is therefore dangerous.

•The manufacturers cannot be held responsible for any damage caused by improper, incorrect or unreasonable use.

When using any electrical appliance you must follow a few basic rules.

- Do not pull on the power cable to remove the plug from the socket.

- Do not touch the oven with wet or damp hands or feet.

- Do not use the oven unless you are wearing something on your feet.

- It is not generally a good idea to use adapters, multiple sockets for several plugs or cable extensions.

- If the oven breaks down or develops a fault switch it off at the mains and do not touch it.

• If the cable is damaged it must be replaced promptly.

When replacing the cable, follow these instructions.

Remove the power cable and replace it with one of the H05VV-F type. The cable must be able to bear the electrical current required by the oven. Cable replacement must be carried out by properly qualified technicians.

The earthing cable (yellow-green) must be 10 mm longer than the power cable.

Use only an approved service centre for repairs and ensure that only original parts are used. If the above instructions are not adhered to the manufacturers cannot guarantee the safety of the oven.

•The oven you have just acquired has the described technical characteristics and you must not make any modifications to it.

•Do not store flammable products in the oven; they can catch fire if the oven comes on accidentally.

•Do not press on and do not let children sit on the oven door.

•Use kitchen oven gloves, when putting into or removing a dish from the oven.

1.3 Recommendations

• After each use of the oven, a minimum of cleaning will help keep the oven perfectly clean.

• Do not line the oven walls with aluminium foil or single-use protection available from stores. Aluminium foil or any other protection, in direct contact with the hot enamel, risks melting and deteriorating the enamel of the insides.

• In order to prevent excessive dirtying of your oven and the resulting strong smokey smells, we recommend not using the oven at very high temperature. It is better to extend the cooking time and lower the temperature a little.

Identification plate

•In addition to the accessories supplied with the oven, we advise you only use dishes and baking moulds resistant to very high Temperatures.

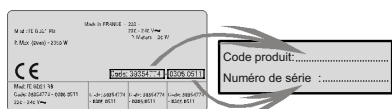

1.4 Installation

The manufacturers have no obligation to carry this out. If the assistance of the manufacturer is required to rectify faults arising from incorrect installation, this assistance is not covered by the guarantee.

The installation instructions for professionally qualified personnel must be followed. Incorrect installation may cause harm or injury to people, animals or belongings. The manufacturer cannot be held responsible for such harm or injury.

The kitchen unit in which the oven is to be fitted must be made of material resistant to temperatures of at least 70°C.

The oven can be located high in a column or under a worktop.

Before fixing, you must ensure good ventilation in the oven space to allow proper circulation of the fresh air required for cooling and protecting the internal parts. Make the openings specified on last page according to the type of fitting.

1.5 Electrical Connection

THE ELECTRICAL CONNECTION SHOULD BE CARRIED OUT BY AN APPROVED CONTRACTOR OR TECHNICIAN WITH SIMILAR QUALIFICATIONS.

The installation receiving the appliance must comply with the standard in force in the installation country.

The manufacturer does not accept any responsibility if this provision is not complied with.

Connection to the network must be by earthed socket outlet, or by means of a multipole circuit-breaker, in compliance with the installation country.

The installation must be protected by suitable fuses, and have wires with a large enough cross-section to supply the oven normally.

CONNECTION:

The oven is fitted with a power lead for connecting exclusively to a voltage of 220-240 V AC across the phases or across phase and neutral.

Connection must be carried out having first checked:

-the supply voltage indicated on the meter,

The lead protection wire (green/yellow) connected to the earth terminal of the oven must be connected to the earth terminal of the installation.

Caution:

•Have the earth continuity of the installation checked by an electrician before making the connection.

•The manufacturer will not be liable for any incident, or the possible consequences that may arise from the use of the oven not earthed, or connected to an earth with defective continuity.

NB: Do not forget that the oven may require after-sales service.

Also, locate the socket outlet so that the oven can be connected once it is removed from its space.

Power supply cable: If the power supply cable has to be changed, please have this done by the after-sales service or by someone with similar qualifications.

2. Accessories (According To Model)

2.1 Oven Equipment

It is necessary to do an initial cleaning of the equipment before the first use of each of them. Wash them with a sponge. Rinse and dry off.

The shelf can take moulds and dishes.



The drip tray catches the juices from grilled foods.



Never use the drip tray as a roasting tray as fat deposits can be quickly spread throughout the oven, which produces excess smoke.

Never place the drip tray directly on the oven bottom.

The pizza stone for a crisper pizza equipped according to the model with its stand and the pizza roller.



The pastry tray must be placed on the shelf. It is for cooking small pastries like choux, biscuits, meringues, etc...

Never place the pastry tray directly on the oven bottom.



Lateral wire grid if included.



2.2. Rotisserie

No pre-heating is required for rotisserie cooking.

Cooking with the door closed.

The energy consumption is 90-95% less than traditional system.

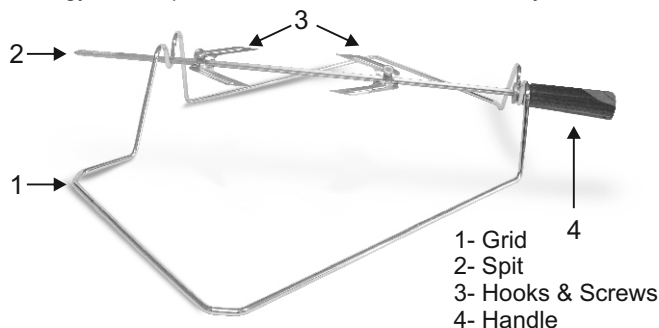

HOW TO USE TURNSPIT

1. Unscrew the hooks
2. Put the spit into the meat
3. Fix the meat with the hooks
4. Tighten the screws
5. Insert the spit into the motor hole
6. The handle

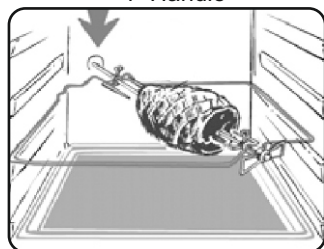

When the oven is in use, any unused accessories should be removed from the oven.

2.3 U·SEE

Is an illumination system which replaces the traditional « light bulb ». 14 LED lights are integrated within the door. These produce white high quality illumination which enables to view the inside of the oven with clarity without any shadows on all the shelves.

Advantages :

U·SEE System, besides providing excellent illumination inside the oven, lasts longer than the traditional light bulb its easier and to maintain and most of all saves energy.

- Optimum view
- Long life illumination
- Very low energy consumption, -95% in comparison with the traditional illumination High

“Appliance with white light LED of the 1M Class according to IEC 60825-1:1993 + A1: 1997 + A2: 2001 (equivalent to EN 60825-1: 1994 + A1: 2002 + A2: 2001); the maximum light power emitted $\lambda_{459nm} < 150uW$.

Not observed directly with optical instruments. “



2.4 Removing And Cleaning Wire Racks

1- Remove the wire racks by pulling them in the direction of the arrows (see below)

2- To clean the wire racks either put them in the dishwasher or use a wet sponge, ensuring that they are dried afterwards.

3- After the cleaning process install the wire racks in reverse order.

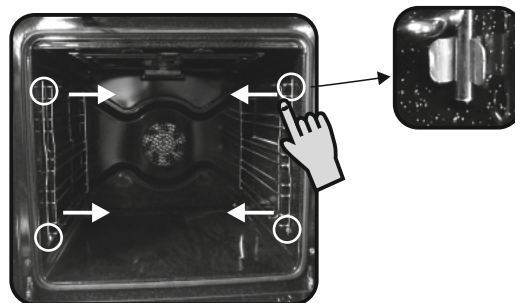

3. Cleaning The Oven

- Wait for the oven to cool down before doing any cleaning by hand.
- Never clean your oven with abrasive cleaners, wire wool or sharp objects, or the enamel may be damaged beyond repair.
- Only use soapy water or bleach (ammonia) cleaners.
- Never line the oven sides with aluminium foil.

GLASS PARTS

We recommend you wipe clean the glass door with absorbent kitchen paper every time you use the oven. If the spattering is heavy, then you can clean with a well squeezed sponge and detergent, and rinse.

Do not use harsh abrasive cleaners or sharp metal scrapers to clean the oven door glass since they can scratch the surface, which may result in shattering of the glass.

OVEN DOOR SEAL

If this gets dirty, clean the oven seal with a slightly damp sponge.

ACCESSORIES

Clean them with a sponge soaked in soapy water. Rinse with clean water and dry off. Avoid abrasive cleaners.

DRIP TRAY

After grilling, remove the drip tray from the oven. Take care to pour the warm grease into a container. Wash and rinse the drip tray in hot water with a sponge soaked in washing up liquid.

If residues remain attached, soak them off in water and detergent.

It can also go in a dishwasher or be cleaned with a commercial oven cleaner.

Never place a soiled drip tray in the oven.

Self-cleaning Oven With Catalytic

Special self-cleaning panels covered in a micro-porous coating are available as optional extras for all models. If they are fitted, the oven no longer needs to be cleaned by hand.

The fat that is splattered onto the sides of the oven during roasting is eliminated by the microporous coating which breaks the fat down by catalysis and transforms it into gas.

Excessive splattering may nevertheless block the pores and therefore hinder self-cleaning. The self-cleaning capacity may be restored by switching on the empty oven to maximum for about 10-20 minutes.

Do not use abrasive products, metal cleaning wads, sharp objects, rough cloths, or chemical products and detergents that may permanently damage the catalytic lining.

It is a good idea to use deep roasting trays to roast fatty foods such as joints of meat etc. and to put a tray underneath the grill to catch surplus fat. If the walls of the oven are so thickly coated in grease that the catalytic lining is no longer effective remove surplus grease with a soft cloth or sponge soaked in hot water.

The lining must be porous for self-cleaning to be effective.

N.B.: All catalytic linings currently on the market have a working life of about 300 hours. They should therefore be replaced after about 300 hours.

OVEN LIGHTING

Disconnect the power supply from the oven before cleaning or replacing the lamp.

The bulb and its cover are made of material resistant to high temperatures.

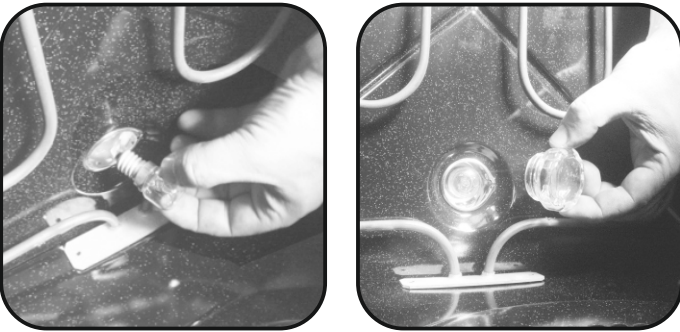

Bulb characteristics:

230 V AC - 25W- E 14 base Temperature 300°C to change a defective bulb, just:

- Unscrew the glass cover,
- Unscrew the bulb,
- Replace it with the same type: see characteristics above,
- After replacing the defective bulb, screw back the protective glass cover.

CLEANING THE DOOR GLASS

Internal door glass of this oven can be removed and cleaned. In order to clean the internal glass follow these instructions;

- Open the door of the oven. (Picture 1)



Picture 1

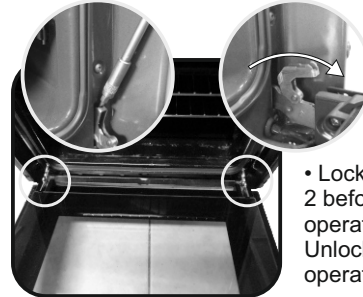

Picture 2

- Lock the hinges as shown in Picture 2 before starting the cleaning operation. Unlock the hinges when the cleaning operation is finished. (Picture 2)

- Remove the screws as shown in Picture (Picture 3)

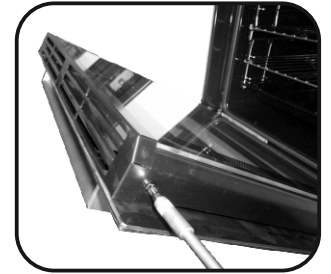

Picture 3

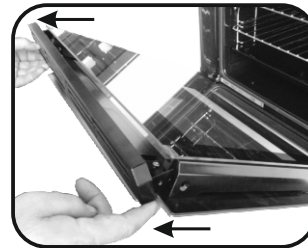

Picture 4

- Remove the top metallic cover by pulling it upwards. (Picture 4)

- Remove the glass by gently pulling it out of the door frame (Picture 5)

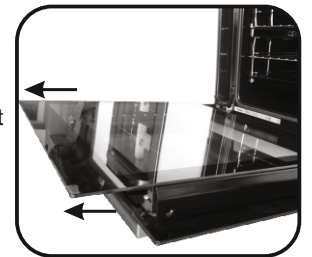

Picture 5

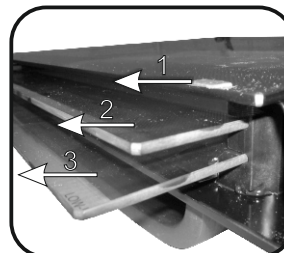

Picture 6

- *For Pyrolytic ovens, please remove also 2nd and 3rd glasses. (Picture 6)

- After cleaning the glass re-assemble the parts in the reverse order of removal.

- ON ALL GLASSES LOW-E sign must be properly readable and must be positioned on the left corner of the door, close to the left side hinge. In this way the printed surface of the 1st glass will remain INSIDE the door.

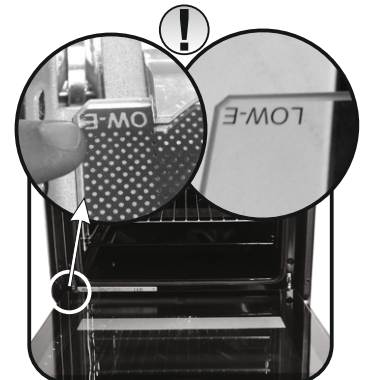

Picture 7

4. Description Of The Display

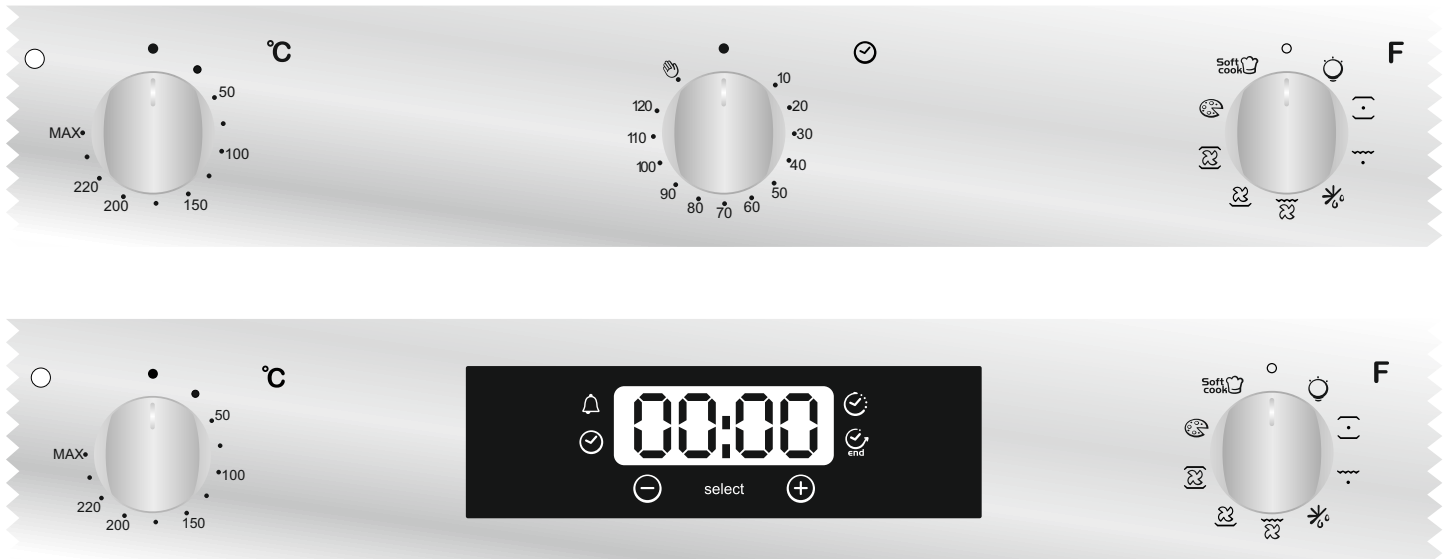

4.1 Before Using The Oven For The First Time

• PRELIMINARY CLEANING

- Clean the oven before using for the first time:
- Wipe over external surfaces with a damp soft cloth.
- Wash all accessories and wipe inside the oven with a solution of hot water and washing up liquid.
- Set the empty oven to the maximum temperature and leave on for about 1 hour, this will remove any lingering smells of newness. Ensure that the room is well ventilated while this is being done.

• THINGS TO REMEMBER

Confirmation of operation on timer

Modification must be confirmed by pressing the button.

Stopping the oven:

This may be necessary if you have input an incorrect instruction.

To stop the oven turn back the function selector knob to the Stop Position.

Child safety device:

To lock the oven controls, select the child safety device. Refer to the section entitled "Programming - The child safety device".

The cooling fan :

This protects the control panel and electronics from heat damage.

It begins and then stops automatically even when the oven is switched off.

Oven lighting :

By turning to the light symbol, you can switch on the oven light when it is not in use.

When the oven is in use, the light stays on during all of the oven functions and when the door is opened.

4.2 Using The End Of Cooking Timer

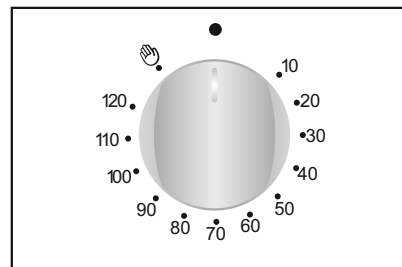

This control enables to set the desired cooking time (max. 120 min.) the oven will automatically switch off at the end of the set time.

The timer will count down from the set time return to the 0 position and switch off automatically.

For normal use of oven set the timer to the  position.

To set the oven ensure the timer is not on the 0 position.

4.3 Setting The Correct Time ☺

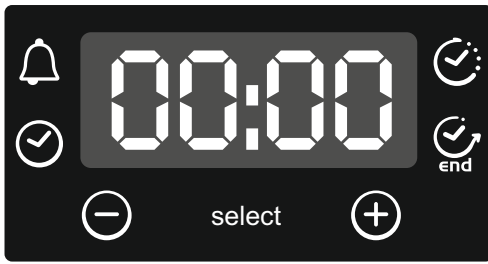



WARNING : the first operation to carry out after the oven has been installed or following the interruption of power supply (this is recognizable the display pulsating and showing 12:00) is setting the correct time. This is achieved as follows.

- Push the central button 4 times
- Set time with "-" "+" buttons.
- Release all buttons.

ATTENTION: The oven will only operate providing the clock is set.

4.4 Use Of Touch Control Clock Programmer

FUNCTION	HOW TO ACTIVATE IT	HOW TO SWITCH IT OFF	WHAT IT DOES	WHAT IT IS FOR
KEY LOCK	<ul style="list-style-type: none"> •Child Lock function is activated by touching Set (+) for a minimum of 5 seconds. From this moment on all other function are locked and the display will flash STOP and preset time intermittently. 	<ul style="list-style-type: none"> •Child Lock function is deactivated by touching touchpad Set (+) again for a minimum of 5 seconds. From this moment on all functions are selectable again. 		
MINUTE MINDER 	<ul style="list-style-type: none"> •Push the central button 1 times •Press the buttons "-" "+" to set the required time •Release all the buttons 	<ul style="list-style-type: none"> •When the set time as elapsed an audible alarm is activated (this alarm will stop on its own, however it can be stopped immediately by pressing the button) SELECT. 	<ul style="list-style-type: none"> •Sounds an alarm at the end of the set time. •During the process, the display shows the remaining time. 	<ul style="list-style-type: none"> •Allows to use the oven as alarm clock (could be activated either with operating the oven or with out operating the oven)
COOKING TIME 	<ul style="list-style-type: none"> • Push the central button 2 times • Press the buttons "-" or "+"to set the length of cooking required • Release all buttons • Set the cooking function with the oven function selector 	<ul style="list-style-type: none"> •When the time is elapsed the oven will switch off automatically. Should you wish to stop cooking earlier either turn the function selector to 0, or set time to 0:00 (SELECT and "-" "+" buttons) 	<ul style="list-style-type: none"> • It allows to preset the cooking time required for the recipe chosen. • To check how long is left to run press the SELECT button 2 Times. • To alter/change the preset time press SELECT and "-" "+" buttons. 	<ul style="list-style-type: none"> •Push any button to stop the signal. Push the central button to return to the clock function
END OF COOKING 	<ul style="list-style-type: none"> •Push the central button 3 times •Press the buttons "-" "+" to set the time at which you wish the oven to switch off •Release the buttons •Set the cooking function with the oven function selector 	<ul style="list-style-type: none"> •At the time set, the oven will switch off. To switch off manually, turn the oven function selector to position 0. 	<ul style="list-style-type: none"> •Enables you to set the end of cooking time •To check the preset time push the central button 3 times •To modify the preset time press buttons SELECT + "-" "+" 	<ul style="list-style-type: none"> •This function is typically used with "cooking time" function. For example if the dish has to be cooked for 45 minutes and needs to be ready by 12:30, simply select the required function, set the cooking time to 45 minutes and the end of cooking time to 12:30. •At the end of the cooking set time, the oven will switch off automatically and an audible alarm will ring. •Cooking will start automatically at 11:45 (12:30 minus 45 mins) and will continue until the pre-set end-of-cooking-time, when the oven will switch itself off automatically. WARNING. If the END of cooking is selected without setting the length of cooking time, the oven will start cooking immediately and it will stop at the END of cooking time set.

4.5 How To Use The Oven

• COOKING MODE

All cooking should be carried out with the door closed.



BOTTOM + FAN - The combination of the bottom heating element and fan is ideal for fruit flans, tarts, quiches and pastries. It prevents food from becoming too dry and encourages bread dough to rise. Place the shelf in the bottom position in the oven.



BOTTOM - Using the lower element. Ideal for cooking all pastry based dishes. Use this for flans, quiches, tarts, pâté and any cooking that needs more heat from below.



BOTTOM + TOP - Both top and bottom heating elements are in use. This method is ideal for all traditional roasting and baking. When cooking red meat, roast beef, leg of lamb, game, bread or foil wrapped foods.



BOTTOM + TOP + FAN - Both top and bottom heating elements are used in conjunction with the fan, which circulates hot air throughout the oven. We recommend this method for poultry, pastries, fish and vegetables. By using this method better heat penetration is achieved and cooking and preheating times are also reduced. The fan cooking option allows you to cook different foods together at different positions in the oven all at the same time, providing even heat distribution but without the risk of mingling tastes and smells. When cooking different foods at the same time allow a further 10 minutes.



CIRCULAR HEATING ELEMENT + FAN - Air that has been heated is blown by the fan onto the different levels. It is ideal for cooking different types of food at the same time (e.g. Meat and fish) without mixing tastes and smell. It cooks very gently and is ideal for sponge cakes, pastries, etc.



GRILL - Using the top heating element. Success is guaranteed for mixed grills, kebabs and gratin dishes. The grill should be pre-heated to a high temperature for 5 minutes. White meats should always be placed at some distance from the grill element, the cooking time is slightly longer but the meat will be more succulent. Red meat and fish fillets can be placed directly onto the shelf with the drip tray placed beneath on lower shelf position.



GRILL + FAN - The top heating element is used in conjunction with the fan which circulates the hot air around the oven. Pre heating is recommended for red meats but is not necessary for white meats. Grilling is ideal for cooking thicker food items such as pork or poultry. Food to be grilled should be placed directly at the centre of the middle shelf.

By sliding the drip tray underneath the shelf it will ensure that any juices are collected. For best results always make sure that the food is not too close to the grill element and turn the food over half way through the cooking time.



GRILL + TURNSPIT + FAN - The advantage of using the top oven element at the same time as the fan and rotisserie is that the food is evenly cooked, preventing it from becoming dry and tasteless. The rotisserie is programmed to continue rotating for approximately five minutes after cooking, making full use of the residual oven heat. No pre-heating is required for rotisserie cooking.



DEFROST - When the dial is set to this position. The fan circulates hot air around the frozen food so that it defrosts in a few minutes without the protein content of the food being changed or altered.

The temperature is preset in 40°C constant, no regulation is possible.



KEEP WARM - This is recommended to reheat precooked foodstuff, positioning the shelf on the second level from top, or to defrost bread pizza or pastry by positioning the shelf on the lower level.

The temperature is preset in 60°C constant, no regulation is possible.



PIZZA - With this function hot air circulated in the oven to ensure perfect result for dishes such as pizza or cake.



SOFT COOK - Soft cook is the function for the confectionery and the bread. Thanks to its reduced fan speed, this function increases oven internal damp. The increased damp creates the ideal conditions of cooking for those foods that need to maintain an elastic consistence while they are cooking (ex. cakes, bread, biscuits) avoiding surface breakages.

* Tested in accordance with the CENELEC EN 60350-1 used for definition of energy class.

4.6 Cooking Tips

It is better not to salt meats until after cooking as salt encourages the meat to spatter fat. This will dirty the oven and make a lot of smoke.

Joints of white meat, pork, veal, lamb and fish can be put into the oven cold. The cooking time is longer than in a preheated oven, but it cooks through to the centre better as the heat has more time to penetrate the joint.

Correct preheating is the basis of successful red meat cookery.

GRILLS

• Before loading the grill:

Remove the meat from the refrigerator a few hours before grilling. Lay it on several layers of kitchen paper. This improves seizing, making it tastier and avoids it staying cold at the centre.

Add pepper and spices to the meat before grilling, but add any salt after cooking. This way it will seize better and stay juicy. Baste all the food to be cooked with a little oil. This is best done with a wide flat basting brush. Then sprinkle with more pepper and herbs (thyme, etc.).

• During cooking:

Never pierce the food during cooking even when you turn it. This lets the juice out and it becomes dry.

BAKING

Avoid using shiny tins, they reflect the heat and can spoil your cakes. If your cakes brown too quickly, cover them with greaseproof paper or aluminium foil.

Caution: The correct way to use foil is with the shiny side in towards the cake. If not the heat is reflected by the shiny surface and does not penetrate the food.

Avoid opening the door during the first 20 to 25 minutes of cooking:

Soufflés, brioche, sponge cakes, etc. will tend to fall. You can check if cakes are done by pricking the centre with a knife blade or metal knitting needle. If the blade comes out nice and dry, your cake is ready and you can stop cooking. If the blade comes out moist or with bits of cake attached, continue baking but slightly lower the thermostat so that it is finished off without burning.

5. Service Centre

Before calling the Service Centre.

If the oven is not working, we recommend that:

• Check that, if the oven is properly plugged into the power supply.

If the cause of the fault cannot be detected:

• Disconnect the oven from the mains, do not touch the oven and call the after sales service.

Before calling the Service Centre remember to make a note of the serial number on the serial number specifications plate.

The oven is supplied with a guarantee certificate that ensures that it will be repaired free of charge by the Service Centre whilst under guarantee.



This appliance is marked according to the European directive 2012/19/EU on Waste Electrical and Electronic Equipment (WEEE). WEEE contains both polluting substances (which can cause negative consequences for the environment) and basic components (which can be re-used). It is important to have WEEE subjected to specific treatments, in order to remove and dispose properly all pollutants, and recover and recycle all materials.

Individuals can play an important role in ensuring that WEEE does not become an environmental issue; it is essential to follow some basic rules:

• WEEE shall not be treated as household waste.

• WEEE shall be handed over to the relevant collection points managed by the municipality or by registered companies. In many countries, for large WEEE, home collection could be present.

• When you buy a new appliance, the old one may be returned to the retailer who has to collect it free of charge on a one-to-one basis, as long as the equipment is of equivalent type and has the same functions as the supplied equipment.

ENERGY SAVING AND RESPECTING THE ENVIRONMENT

Where possible, avoid pre-heating the oven and always try to fill it. Open the oven door as infrequently as possible, because heat from the cavity disperses every time it is opened. For a significant energy saving, switch off the oven between 5 and 10 minutes before the planned end of the cooking time, and use the residual heat that the oven continues to generate. Keep the seals clean and in order, to avoid any heat dispersal outside of the cavity. If you have an electric contract with an hourly tariff, the "delayed cooking" programme makes energy saving more simple, moving the cooking process to start at the reduced tariff time slot.

Indicazioni Di Sicurezza

11

- 1. Avvertenze Generali
- 1.1 Dichiarazione Di Conformità
- 1.2 Suggerimenti Sulla Sicurezza
- 1.3 Raccomandazioni
- 1.4 Installazione
- 1.5 Collegamenti Elettric

Tecnologia Pro/exp'r

13

- 2.1 Accessori Del Forno
- 2.2 Girarrosto
- 2.3 U-SEE
- 2.4 Rimozione E Pulizia Delle Griglie

Pulizia Del Forno

14

Descrizione Del Display

15

- 4.1 Prima Di Utilizzare Il Forno Per La Prima Volta
- 4.2 Uso del temporizzatore
- 4.3 Regolazione Ora
- 4.4 Timer Elettronico A Sfiornamento
- 4.5 Come Utilizzare Il Forno
- 4.6 Suggerimenti Per La Cottura

Assistenza Tecnica

17

Garanzie

17

INDICAZIONI DI SICUREZZA

- Durante la cottura l'umidità può condensarsi all'interno della cavità o sul vetro della porta. È normale. Per ridurre questo effetto, attendere 10-15 minuti dopo l'accensione prima di mettere il cibo all'interno del forno. In ogni caso, la condensa scompare quando il forno raggiunge la temperatura di cottura.
- Cuocere le verdure in un contenitore con un coperchio invece di un vassoio aperto.
- Evitare di lasciare il cibo all'interno del forno dopo la cottura per un periodo superiore a 15/20 minuti.
- **ATTENZIONE:** l'apparecchio e le parti accessibili diventano calde durante l'uso. Prestare attenzione a non toccare le parti calde.
- **ATTENZIONE:** le parti accessibili possono diventare molto calde quando si utilizza il forno. I bambini devono essere tenuti a distanza di sicurezza.
- L'apparecchio può essere usato da bambini dagli 8 anni in su e persone con ridotte capacità fisiche, sensoriali o mentali o senza esperienza e conoscenza del prodotto se supervisionate o dando loro istruzioni riguardo al funzionamento dell'apparecchio in maniera sicura e cosciente del rischio possibile.
- I bambini non dovrebbero giocare con l'apparecchio.
- La pulizia e la manutenzione non dovrebbero essere fatte da bambini senza supervisione
- Durante l'uso l'apparecchio diventa molto caldo. Si dovrebbe fare attenzione a non toccare gli elementi riscaldanti all'interno del forno.
- **ATTENZIONE:** Le parti accessibili possono diventare molto calde durante l'uso. I bambini dovrebbero essere tenuti a distanza.
- Non usare per la pulizia materiali ruvidi abrasivi o raschietti metallici affilati per pulire le porte di vetro del forno dato che possono graffiare la superficie e causare la frantumazione del vetro.
- Spegnerne il forno prima di rimuovere lo schermo di protezione e, dopo la pulizia, rimontarlo secondo le istruzioni.
- Usare solo la sonda termica raccomandata per questo forno.
- Non utilizzare un pulitore a vapore.
- Collegare al cavo di alimentazione una spina dimensionata per la tensione, la corrente e la potenza indicate nella targhetta e dotata del contatto di terra. La presa deve essere dimensionata per la potenza indicata sulla targhetta e deve avere il contatto di terra collegato e funzionante. Il conduttore di terra è giallo-verde. Questa operazione deve essere eseguita solo da un tecnico adeguatamente addestrato. In caso di incompatibilità tra presa e spina dell'elettrodomestico, richiedere ad un tecnico specializzato di sostituire la presa con un'altra di tipo compatibile. La spina e la presa devono essere conformi alle normative attuali del paese di installazione. Il collegamento alla rete di alimentazione può essere effettuato anche collocando un interruttore automatico onnipolare tra l'elettrodomestico e la rete di alimentazione, in grado di supportare il carico massimo collegato, in linea con la legislazione corrente. Il cavo di terra giallo-verde non deve essere interrotto dall'interruttore automatico. La presa o l'interruttore automatico onnipolare utilizzati per il collegamento devono essere facilmente accessibili al momento del montaggio dell'elettrodomestico.
- La disconnessione può essere eseguita con la spina accessibile o aggiungendo un interruttore sul cablaggio fisso, nel rispetto delle normative relative ai cablaggi.
- Se il cavo di alimentazione si danneggia, deve essere sostituito con un cavo o uno speciale fascio di cavi disponibile presso il produttore o contattando il reparto assistenza al cliente.
- Il cavo di alimentazione deve essere di tipo H05V2V2-F.
- Il mancato rispetto di quanto indicato sopra può compromettere la sicurezza dell'elettrodomestico e rendere nulla la garanzia.
- Qualsiasi materiale fuoriuscito in eccesso deve essere tolto prima della pulizia.
- Durante il processo di pulizia pirolitico, le superfici possono surriscaldarsi più del normale: mantenere sempre i bambini a distanza di sicurezza;
- L'elettrodomestico non deve essere installato dietro a una porta a scopo ornamentale per evitarne il surriscaldamento.
- Quando si posiziona uno scaffale all'interno, accertarsi che il blocco sia rivolto verso l'alto e nella parte posteriore della guida.
Lo scaffale deve essere inserito completamente nella guida
- **AVVERTENZA:** Non coprire le pareti del forno con fogli di alluminio o protezioni monouso disponibili in commercio. I fogli di alluminio o le altre protezioni, se a diretto contatto con lo smalto caldo, rischiano di fondersi e di danneggiare lo smalto interno stesso.
- **AVVERTENZA:** Non togliere mai la guarnizione della porta del forno.
- Il funzionamento dell'elettrodomestico alle frequenze nominali non richiede alcuna operazione o impostazione.

1. AVVERTENZE GENERALI

Per utilizzare in modo ottimale il forno, è consigliabile leggere con attenzione queste istruzioni e conservarle in un luogo sicuro in modo da poterle consultare in caso di bisogno. Prima di installare il forno, prendere nota del numero di serie in modo da poterlo comunicare al personale del servizio di assistenza in caso di richiesta di intervento. Dopo aver rimosso il forno dall'imballaggio, verificare che non abbia subito danni durante il trasporto. In caso di dubbi, non utilizzare il forno e richiedere l'assistenza di un tecnico qualificato. Tenere tutto il materiale da imballaggio, come sacchetti di plastica, polistirolo e chiodi fuori della portata dei bambini perché potrebbero essere pericolosi.

Il produttore declina ogni responsabilità in caso di mancata osservanza delle istruzioni contenute in questo documento.

NOTA: le funzioni, le proprietà e gli accessori dei forni citati in questo manuale possono variare a seconda dei modelli.

1.1 DICHIARAZIONE DI CONFORMITÀ

Dichiarazione di conformità: questo apparecchio, nelle parti progettate per venire a contatto con cibi, è conforme con le regolamentazioni espresse nelle direttive EEC 89/109.

Apponendo la marcatura **CE** su questo prodotto, dichiariamo, sotto la nostra responsabilità, di ottemperare a tutti i requisiti relativi alla tutela di sicurezza, salute e ambiente previsti dalla legislazione europea in essere per questo prodotto.

1.2 SUGGERIMENTI SULLA SICUREZZA

•Utilizzare il forno solo per lo scopo per cui è stato progettato, ossia solo per la cottura di alimenti. Qualsiasi altro utilizzo, ad esempio come fonte di riscaldamento, è considerato improprio e quindi pericoloso.

•Il produttore declina ogni responsabilità per eventuali danni dovuti a un uso improprio, errato o irragionevole del forno. Durante l'uso di elettrodomestici elettrici, è indispensabile attenersi ad alcune semplici regole di base:

-Non tirare il cavo di alimentazione per staccare la spina dalla presa a muro

-Non toccare il forno con mani o piedi bagnati o umidi

-Non utilizzare il forno con i piedi scalzi

- È generalmente sconsigliabile utilizzare adattatori, basette di alimentazione o prolunghe.

- Se il forno si guasta o uno degli interruttori risulta difettoso, spegnerlo immediatamente e non utilizzarlo.

•Sostituire immediatamente il cavo di alimentazione se danneggiato. Attenersi alle seguenti istruzioni per sostituire il cavo di alimentazione. Rimuovere il cavo di alimentazione difettoso e sostituirlo con uno dei seguenti modelli: H05RR-F, H05VV-F o H05V2V2-F. Verificare che le specifiche elettriche del cavo di alimentazione corrispondano a quelle del forno. Fare sostituire il cavo di alimentazione da un tecnico qualificato. Verificare che il cavo di messa a terra (giallo/verde) sia 10 mm più lungo del cavo di alimentazione. Rivolgersi solo a centri di assistenza autorizzati e verificare che vengano utilizzate solo parti di ricambio originali. Il produttore non è in grado di garantire la sicurezza del forno in caso di mancata osservanza delle istruzioni indicate in precedenza.

•Il forno ha le caratteristiche tecniche descritte in questo documento e non deve essere in alcun modo modificato.

•Non utilizzare mai vapore o getti ad alta pressione per pulire il forno.

•Non conservare materiale infiammabile nel forno perché potrebbe incendiarsi nel caso in cui il forno venga accidentalmente acceso.

•Non esercitare pressione sullo sportello del forno e impedire ai bambini di sedersi sopra.

•Utilizzare sempre guanti per inserire e rimuovere le pietanze nel/dal forno.

1.3 RACCOMANDAZIONI

•Dopo l'uso, sono sufficienti alcune semplici operazioni di pulizia per mantenerlo perfettamente pulito.

•Non rivestire le pareti del forno con fogli d'alluminio da cucina o fogli monouso commerciali, perché potrebbero fondersi a contatto con le superfici in smalto caldo e danneggiare le superfici in smalto all'interno del forno.

•Per evitare di sporcare eccessivamente il forno e prevenire la diffusione di fumo maleodorante, è consigliabile non utilizzare il forno a temperature molto alte. È generalmente preferibile impostare un tempo di cottura più lungo e utilizzare una temperatura più bassa.

Oltre agli accessori forniti con il forno, è consigliabile utilizzare piatti e teglie resistenti alle alte temperature.

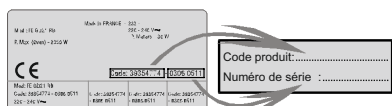

1.4 INSTALLAZIONE

Il produttore non è obbligato a occuparsi dell'installazione. Gli eventuali interventi di assistenza necessari per correggere problemi dovuti a un'errata installazione non sono coperti da garanzia. L'installazione deve essere effettuata da un tecnico qualificato e in conformità con queste istruzioni. Un'installazione impropria potrebbe causare infortuni alle persone, agli animali domestici o danni alle attrezzature. Il produttore declina ogni responsabilità per eventuali lesioni o danni dovuti a un'errata installazione. L'unità della cucina in cui viene installato il forno deve essere fabbricata in un materiale in grado di tollerare una temperatura di almeno 70°C.

Il forno può essere installato sopra una colonna o sotto a un piano di lavoro.

Prima di fissare in posizione il forno, verificare che lo spazio attorno allo stesso sia sufficiente a garantire la circolazione del flusso di aria fresco necessario a garantire il raffreddamento del forno e la sicurezza dei componenti interni. Realizzare le aperture indicate nell'ultima pagina del manuale, a seconda del tipo di installazione.

1.5 COLLEGAMENTI ELETTRICI

FARE EFFETTUARE I COLLEGAMENTI ELETTRICI A UN'ELETTRICISTA O TECNICO QUALIFICATO. La rete di alimentazione a cui viene collegato il forno deve essere conforme con le normative in vigore nel paese di installazione. Il produttore declina ogni responsabilità per eventuali danni derivanti dalla mancata osservanza di tali disposizioni. Il forno deve essere collegato alla rete elettrica tramite una presa a muro con messa a terra o tramite un sezionatore con più poli, a seconda delle disposizioni in vigore nel paese di installazione. La rete elettrica deve essere protetta mediante fusibili idonei e devono essere utilizzati cavi con una sezione trasversale idonea a garantire una corretta alimentazione del forno.

COLLEGAMENTO

Il forno viene fornito con un cavo di alimentazione, che deve essere collegato solo a una rete elettrica con una tensione di 230 VCA tra le fasi o tra la fase e il neutro. Prima di collegare il forno alla rete elettrica, è indispensabile controllare: - la tensione di alimentazione indicata sul misuratore, - l'impostazione del sezionatore. Il filo di messa a terra (giallo/verde) collegato al morsetto di terra del forno deve essere collegato al morsetto di terra della rete elettrica.

Attenzione:

•Prima di collegare il forno alla rete elettrica, far controllare la continuità della messa a terra della rete elettrica a un elettricista qualificato.

•Il produttore declina ogni responsabilità per eventuali incidenti o altri problemi derivanti dal mancato collegamento a terra del forno o dal suo collegamento a una messa a terra con una continuità difettosa.

Nota: poiché il forno potrebbe richiedere interventi di assistenza, è consigliabile prevedere la disponibilità di un'ulteriore presa a muro a cui collegare il forno dopo che è stato rimosso dallo spazio in cui è stato installato.

Cavo di alimentazione: il cavo di alimentazione deve essere sostituito solo dal personale dell'assistenza tecnica o da tecnici con qualifiche analoghe.

2. TECNOLOGIA PRO/EXP'R (A SECONDA DEI MODELLI)

2.1 ACCESSORI DEL FORNO (A SECONDA DEI MODELLI)

Prima di utilizzare il forno per la prima volta, è necessario pulire tutti gli accessori, lavandoli con una spugna bagnata, sciacquandoli e asciugandoli.

La griglia può sostenere teglie e piatti



Raccoglie i residui di cibo che gocciolano durante la cottura.



Non utilizzare la vaschetta di gocciolamento come teglia per gli arrosti perché i depositi di grasso possono disperdersi rapidamente all'interno del forno e causare la produzione di un fumo eccessivo.

La piastra per pizza, che consente di cucinare pizze più croccanti, è munita di una base e di uno stendipizza.



La teglia per i dolci deve essere collocata sul vassoio e può essere utilizzata per cucinare pasticcini, come bignè, biscotti, meringhe, ecc.... Non collocare mai la teglia per i dolci direttamente sul ripiano inferiore del forno.



Griglia laterale se inclusa.



NOTA: Per un corretto utilizzo del forno, si consiglia di non porre gli alimenti a diretto contatto con griglie e vassoi, ma di utilizzare carte forno e/o appositi contenitori.

2.2 FUNZIONE GIRARROSTO

Per arrostitire non è richiesto il pre riscaldamento del forno
Effettuare la cottura con la porta forno chiusa
Il consumo di energia è inferiore del 90-95% rispetto al metodo tradizionale

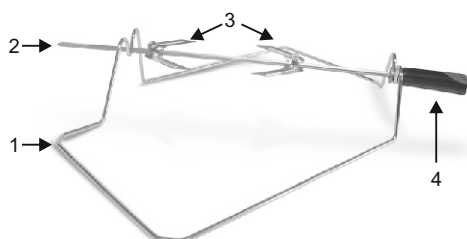

- 1- Griglia
- 2- Spiedo
- 3- Ganci e viti
- 4- Impugnatura

MODALITÀ UTILIZZO GIRARROSTO

1. Svitare i ganci
2. Infilare lo spiedo all'interno della carne
3. Bloccare la carne con i ganci
4. Stringere le viti dei ganci
5. Inserire lo spiedo all'interno della cavità del forno
6. Smontare l'impugnatura prima di iniziare la cottura

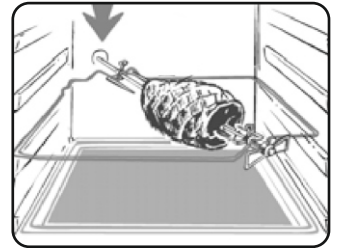

Quando il forno è in funzione bisogna togliere dalla cavità tutti gli accessori inutilizzati.

2.3 U·SEE

Questo sistema di illuminazione sostituisce le "lampadine" tradizionali. I 14 LED (sui modelli non pirolitici) o i 10 LED ad alta potenza (sui modelli pirolitici) sono integrati direttamente nello sportello. Questi LED producono una luce bianca di alta qualità che consente di vedere bene tutti i ripiani all'interno del forno senza ombre.

Vantaggi :

Oltre a garantire una buona visibilità all'interno del forno, questo sistema è più resistente rispetto alle lampadine tradizionali, richiede una minore manutenzione e consuma meno dei sistemi tradizionali.

- Ottima visibilità
- Illuminazione di lunga durata
- Consumi ultra-ridotti, Consuma il 95% in meno rispetto ai sistemi tradizionali

«Elettrodomestico con luci LED bianche di classe 1M, conforme a IEC 60825- 1:1993 + A1: 1997 + A2: 2001 (equivalente allo standard EN 60825-1: 1994 + A1: 2002 + A2: 2001); emissione luminosa massima pari a 459 nm < 150uW.



2.4 RIMOZIONE E PULIZIA DELLE GRIGLIE

1. Rimuovere le griglie tirandole verso il senso della freccia
2. Pulire le griglie lavandole in lavastoviglie o con una spugna bagnata e asciugandole subito dopo
3. Dopo aver pulito le griglie, installarle nuovamente

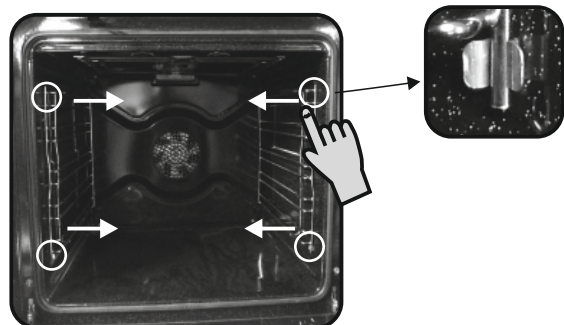

3. PULIZIA DEL FORNO

- Attendere che il forno si raffreddi prima di effettuare operazioni di pulizia manuali.
- Non utilizzare mai detergenti abrasivi, pagliette di ferro o oggetti appuntiti per la pulizia per non danneggiare in modo irreparabile le parti smaltate.
- Utilizzare solo acqua e sapone o detergenti a base di candeggina (ammoniaca).
- Non rivestire mai le pareti del forno con fogli d'alluminio da cucina.

PARTI IN VETRO

È consigliabile pulire lo sportello in vetro con carta assorbente da cucina dopo ogni utilizzo del forno. Per rimuovere le macchie più ostinate, è possibile anche utilizzare una spugna imbevuta di detergente ben strizzata e sciacquare con acqua.

*Non utilizzare mai detergenti abrasivi o oggetti appuntiti perché potrebbero graffiare la superficie in vetro o frantumarla.

GUARNIZIONE DELLO SPORTELLO DEL FORNO

Se sporca, la guarnizione può essere pulita con una spugna leggermente inumidita.

ACCESSORI

Pulire gli accessori con una spugna imbevuta con acqua e sapone, sciacquarli e asciugarli. Evitare di usare detergenti abrasivi.

VASCHETTA DI GOCCIOLAMENTO

Dopo l'uso del grill, rimuovere la vaschetta dal forno. Versare il grasso caldo in un contenitore. Lavare e sciacquare la vaschetta in acqua calda utilizzando una spugna e del detergente per piatti. Se rimangono dei residui di grasso, immergere la vaschetta in acqua e detergente. In alternativa, è possibile anche lavare la vaschetta nella lavastoviglie oppure utilizzare un detergente per forni di tipo commerciale. Non reinserire mai una vaschetta sporca nel forno.

LUCE DEL FORNO

Scollegare il forno dall'alimentazione elettrica prima di pulire o sostituire la lampadina. La lampadina e la sua copertura sono fabbricati in materiale plastico resistente alle temperature elevate.



Caratteristiche della lampadina:

230 VCA 25W E 14, temperatura di base 300°C. Per sostituire una lampadina difettosa:

- Allentare la copertura in vetro.
- Svitare la lampadina.
- Sostituirla con una nuova dello stesso modello (vedere le caratteristiche descritte in precedenza).
- Dopo aver sostituito la lampadina difettosa, riavvitare la copertura in vetro.

PULIZIA PORTAIN VETRO

È possibile rimuovere e pulire la porta vetro interna.

Al fine di pulire il vetro interno, seguire le seguenti istruzioni:

- Aprire la porta del forno (Figura 1)



Figura 1



Figura 2

- Prima di iniziare l'operazione di pulizia, bloccare le cerniere come mostrato nella Figura 2. Sbloccare le cerniere una volta terminata l'operazione. (Figura 2)

- Rimuovere le viti come nella Figura 3. (Figura 3)

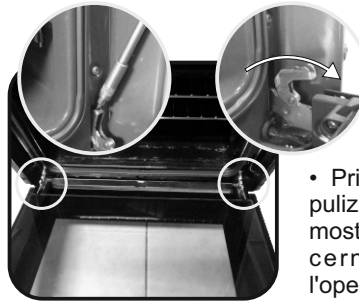

Figura 3



Figura 4

- Rimuovere la copertura metallica superiore tirandola verso l'alto. (Figura 4)

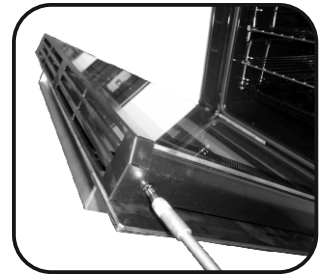
- Rimuovere il vetro estraendolo con molta cura dalla controporta del forno. (Figura 5)

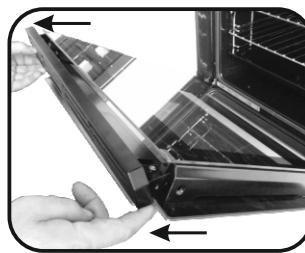

Figura 5



Figura 6

- * Per i forni pirolitici, rimuovere anche il secondo e il terzo vetro. (Figura 6)

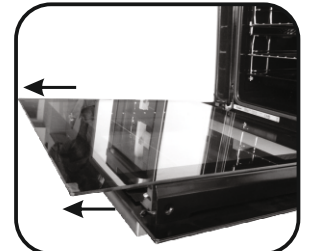
- Al termine della pulizia del vetro, riassemblare le parti nell'ordine opposto alla rimozione
- SU TUTTI I VETRI, l'indicazione "Low-E" deve essere correttamente leggibile e posizionata sul lato sinistro della porta, vicino alla cerniera laterale sinistra. In questo modo, l'etichetta stampata del primo vetro rimarrà INTERNA alla porta.

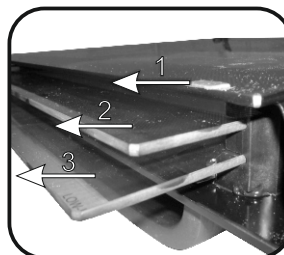

Figura 7

4. DESCRIZIONE DEL DISPLAY

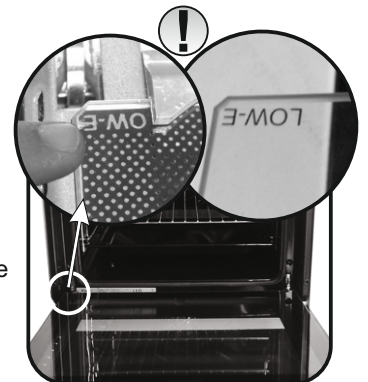
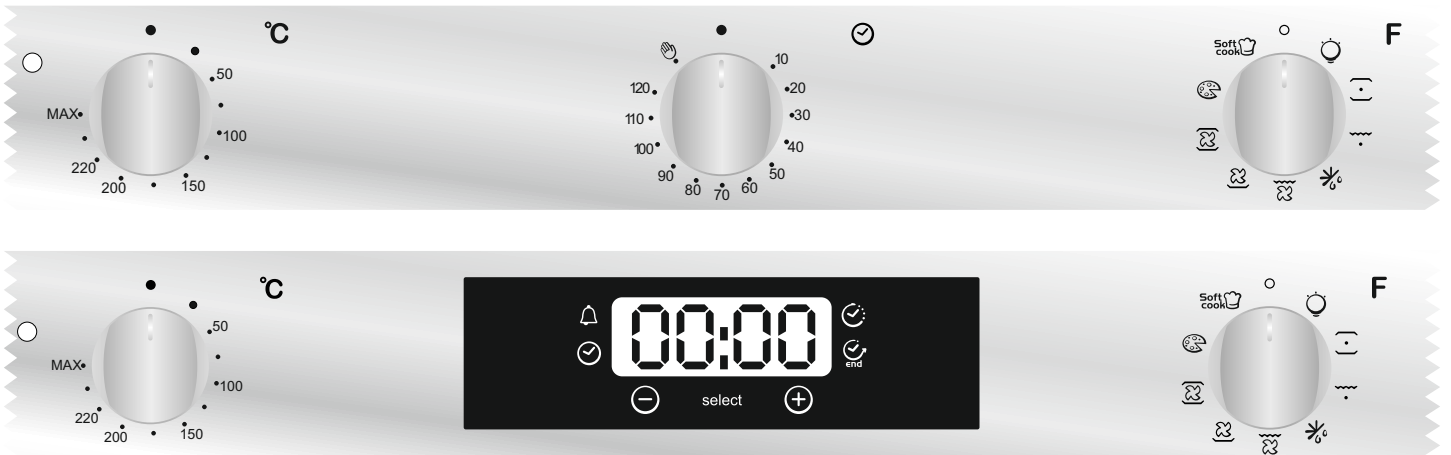

4.1 PRIMA DI UTILIZZARE IL FORNO PER LA PRIMA VOLTA

PULIZIA PRELIMINARE

- Pulire sempre il forno prima di utilizzarlo per la prima volta:
- Pulire le superfici esterne con un panno morbido leggermente inumidito.
- Lavare tutti gli accessori e pulire l'interno del forno con del detergente per piatti ed acqua calda.
- Verificare che il forno sia vuoto, impostare la temperatura massima e lasciarlo acceso per almeno 1 ora per rimuovere tutti gli odori normalmente presenti nei forni nuovi. Verificare che la cucina sia ben ventilata durante l'esecuzione di queste operazioni.

PROMEMORIA

Controllare che il timer funzioni correttamente
Premere il pulsante del timer per verificare che funzioni.

Arresto del forno

Può essere necessario effettuare questa operazione se si seleziona un comando errato. Per arrestare il forno, ruotare all'indietro il selettore e portarlo in posizione di arresto.

Blocco dei comandi

Per bloccare i comandi del forno, selezionare il dispositivo di protezione del forno. Per ulteriori informazioni, consultare la sezione intitolata "Programmazione del dispositivo di sicurezza".

Ventola di raffreddamento

Lo scopo della ventola è proteggere il pannello di controllo e l'elettronica dal calore. La ventola si avvia automaticamente e si arresta al momento in cui viene spento il forno.

Luce del forno

Ruotando il selettore della luce, è possibile spegnere la luce del forno quando questo non è in uso. La luce è sempre accesa quando il forno è in uso e si accende quando si apre lo sportello.

•IMPOSTAZIONE DELL'OROLOGIO

L'orologio deve sempre essere reimpostato quando si collega il forno all'alimentazione elettrica o dopo un'interruzione prolungata dell'alimentazione elettrica.

4.2 USO DEL TEMPORIZZATORE

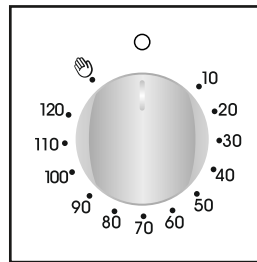

Con questo meccanismo è possibile programmare la durata espressa in minuti della cottura e quindi lo spegnimento automatico del forno al termine del tempo desiderato (max. 120 minuti).

Allo scadere del tempo prescelto, la manopola raggiungerà la posizione di suoneria **O** in corrispondenza della quale il forno si spegne automaticamente.

Il forno può essere acceso solo impostando un tempo di cottura o girando la manopola in posizione  .

4.3 REGOLAZIONE ORA





ATTENZIONE: la prima operazione da eseguire dopo l'installazione o dopo una interruzione di corrente (tali situazioni si riconoscono perchè sul display lampeggia l'ora 12:00) è la regolazione dell'ora, come di seguito descritto.

- Premere il tasto centrale 4 volte.
- Imposta l'ora con i tasti "- " "+".
- Lasciare i tasti.

ATTENZIONE: Il forno funziona solo se impostato in modalità manuale o cottura programmata.

4.4 TIMER ELETTRONICO A SFIORAMENTO

FUNZIONE	COME SI ATTIVA	COME SI SPEGNE	COSA FA	A COSA SERVE
BLOCCO BAMBINO	<ul style="list-style-type: none"> •Tenere premuto per 5 secondi il tasto (+). Da questo momento lo schermo visualizza alternativamente "STOP" e il tempo preimpostato. 	<ul style="list-style-type: none"> •Tenere premuto per 5 secondi il tasto (+). Da questo momento tutte le funzioni sono riabilite. 		
CONTAMINUTI 	<ul style="list-style-type: none"> •Premere il tasto centrale 1 volta. •Premere i tasti "- " "+" per regolare la durata •Lasciare i tasti 	<ul style="list-style-type: none"> •Al termine della durata impostata la funzione si spegne da sola ed avvisa con un segnale sonoro (il segnale sonoro si ferma da solo; per fermarlo subito premere il tasto) SELECT. 	<ul style="list-style-type: none"> •Da un segnale sonoro al termine di un tempo stabilito •Durante il funzionamento il display visualizza il tempo rimanente. 	<ul style="list-style-type: none"> •Permette di utilizzare il programmatore del forno come una sveglia (può essere usato con forno funzionante o spento).
DURATA COTTURA 	<ul style="list-style-type: none"> •Premere il tasto centrale 2 volte •Premere i tasti "- " "+" per regolare la durata •Lasciare i tasti •Selezionare la funzione di cottura con la manopola commutatore 	<ul style="list-style-type: none"> •Al termine della durata impostata il forno si spegne da solo; se deve essere fermato prima si deve portare la manopola commutatore in posizione O oppure portare a 0:00 la durata della cottura (tasti SELECT e "- " "+"). 	<ul style="list-style-type: none"> •Permette di impostare la durata della cottura del cibo inserito nel forno •Per visualizzare il tempo rimanente premere il tasto SELECT. •Per modificare il tempo rimanente premere il tasto SELECT + "- " "+" 	<ul style="list-style-type: none"> •Per interrompere il segnale premere un tasto qualsiasi. Premere il tasto centrale per tornare alla funzione orologio.
FINE COTTURA 	<ul style="list-style-type: none"> •Premere il tasto centrale 3 volte •Premere i tasti "- " "+" per regolare l'ora di fine cottura •Lasciare i tasti •Selezionare la funzione di cottura con la manopola commutatore 	<ul style="list-style-type: none"> •All'ora impostata il forno si spegne da solo; se deve essere fermato prima è necessario portare la manopola commutatore in posizione O. 	<ul style="list-style-type: none"> •Permette di memorizzare l'ora di fine cottura •Per visualizzare l'ora programmata premere il tasto centrale 3 volte •Per modificare l'ora programmata premere i tasti SELECT + "- " "+" 	<ul style="list-style-type: none"> •Tipicamente si utilizza questa funzione con la funzione DURATA COTTURA—ad esempio il cibo desiderato deve cuocere per 45 minuti e desidero che sia pronto per le ore 12:30; in tal caso: •Al termine della durata impostata il forno si spegne automaticamente ed avvisa con un segnale sonoro. <i>Selezionare la funzione di cottura desiderata Impostare la durata cottura a 45 minuti ("-" "+") Impostare la fine cottura alle ore 12:30 ("-" "+")</i> La cottura avrà auto-maticamente inizio alle 11:45 (12:30 meno 45 minuti), all'ora impostata come fine cottura il forno si spegne automaticamente. ATTENZIONE: impostando solo la fine cottura e non la durata della cottura, il forno si accenderà subito e si spegnerà all'ora di fine cottura impostata.

4.5 COME UTILIZZARE IL FORNO

• MODALITÀ DI COTTURA



ELEMENTO RISCALDANTE INFERIORE In questa modalità viene utilizzato l'elemento inferiore. Questa modalità è ideale per cuocere tutti i piatti a base di pasta; ad esempio flan, quiche, paté e qualsiasi pietanza che richieda più calore e irradiazione dal basso.

Tenere sempre lo sportello del forno chiuso durante la cottura.



ELEMENTO RISCALDANTE INFERIORE + VENTOLA - L'uso combinato dell'elemento riscaldante inferiore e della ventola è ideale per la cottura di torte di frutta, crostate, quiche e dolci.



ELEMENTO RISCALDANTE INFERIORE + SUPERIORE - In questa modalità di cottura vengono utilizzati entrambi gli elementi riscaldanti, ossia quello inferiore e superiore. Questo metodo è ideale per gli arrostiti e le pietanze più tradizionali, come la carne rossa, il roastbeef, le cosce di agnello, la selvaggina, il pane e le pietanze avvolte in fogli di alluminio.



ELEMENTO RISCALDANTE INFERIORE + SUPERIORE + VENTOLA - In questa modalità vengono utilizzati entrambi gli elementi riscaldanti, ossia quello superiore e inferiore, ma viene contemporaneamente fatta circolare aria calda all'interno del forno. È consigliabile utilizzare questo metodo per cucinare carne bianca, torte salate, pesce e verdura. Questo metodo assicura una maggiore penetrazione del calore e richiede un tempo di pre-riscaldamento minore. L'uso della ventola consente di cucinare temporaneamente tipi di alimenti diversi, perché consente di distribuire uniformemente il calore senza il rischio che si mescolino sapori e odori. Quando si cucinano più tipi di alimenti contemporaneamente, è consigliabile incrementare di 10 minuti il tempo di cottura.



ELEMENTO RISCALDANTE CIRCOLARE + VENTOLA In questa modalità di cottura vengono contemporaneamente utilizzati gli elementi riscaldanti inferiore, superiore e circolare, che provvede a far circolare aria calda all'interno del forno. Questa modalità di cottura è indicata per le stesse pietanze indicate nella sezione relativa alla cottura con ventola.



GRILL In questa modalità di cottura viene utilizzato solo l'elemento riscaldante superiore. Questa modalità di cottura è particolarmente indicata per i piatti grigliati, gli spiedini e i piatti gratinati. Il grill deve essere pre-riscaldato a una temperatura alta per 5 minuti. Per ottenere risultati di cottura ottimali e rendere la carne più succulenta, è consigliabile collocarla a una certa distanza dal grill anche se i tempi di cottura sono più lunghi. I filetti di carne rossa e pesce devono essere collocati direttamente sul ripiano con la vaschetta di gocciolamento posizionata sotto al ripiano inferiore.



GRILL+ VENTOLA In questa modalità di cottura viene utilizzato l'elemento riscaldante superiore insieme alla ventola per fare circolare aria calda all'interno del forno. È consigliabile pre-riscaldare il forno solo per le carni rosse, ma non per quelle bianche. Il grill è ideale per le pietanze con un maggiore spessore, come la carne di suino o pollo. Gli alimenti da grigliare devono essere collocati al centro del ripiano intermedio. Collocare la vaschetta di gocciolamento sotto al ripiano per raccogliere l'eventuale grasso che gocciola in fase di cottura. Per ottenere risultati ottimali, non collocare gli alimenti troppo vicino al grill e girare la carne a metà del ciclo di cottura.



GRILL+ GIRARROSTO+ VENTOLA - L'uso simultaneo dell'elemento riscaldante superiore e della ventola e del girarrosto consentono di cucinare le pietanze in modo uniforme senza che si secchi e diventi insapore. Il girarrosto è programmato per continuare a ruotare per circa cinque minuti dopo la cottura, in modo da consentire l'uso del calore residuo del forno. Quando si utilizza il girarrosto, non è necessario pre-riscaldare il forno.



SCONGELAMENTO Questa modalità si attiva quando si sposta il selettore in questa posizione. La ventola fa circolare aria calda attorno all'alimento congelato e ne consente quindi uno scongelamento rapido senza alcuna alterazione del sapore originale.

La temperatura è preimpostata su 40°C e non può essere modificata.



RISCALDAMENTO Questa modalità è quella consigliata per riscaldare alimenti pre-cotti (che devono essere posizionati sul secondo ripiano in basso dall'alto) o per scongelare pasta o pizza congelata (in questo caso è necessario utilizzare il ripiano più basso).

La temperatura è preimpostata su 60°C e non può essere modificata.



PIZZA Questa funzione consente di far circolare aria calda all'interno del forno ed è particolarmente indicata per pietanze come pizze o dolci.



SOFT COOK - è la funzione ideale per la pasticceria ed il pane. Grazie alla velocità ridotta della ventola, questa funzione aumenta l'umidità presente all'interno del forno. Una maggiore umidità crea le condizioni di cottura ideali per quegli alimenti che hanno bisogno di mantenere una consistenza elastica mentre cuociono (es. torte, pane, biscotti) e, di conseguenza, per non sbriciolarsi.

* Programma di prova secondo CENELEC EN 60350-1 utilizzato per la definizione della classe energetica.

4.6 SUGGERIMENTI PER LA COTTURA

È consigliabile salare la carne solo al termine della cottura, perché il sale favorisce gli schizzi di grasso, che sporca il forno e produce molto fumo.

I tagli di carne bianca, di maiale, vitello e pesce possono essere inseriti freddi nel forno. Benché questo accorgimento allunghi i tempi di cottura, consente di cuocere meglio la porzione centrale del taglio di carne perché il calore a disposizione più tempo per penetrare nel taglio di carne.

Per cucinare in modo corretto la carne rossa, è indispensabile pre-riscaldare in modo appropriato il forno.

GRILL

•Prima di utilizzare il grill

Rimuovere la carne dal congelatore qualche ora prima della cottura. Collocare la carne su più strati di carta da cucina per mantenere inalterato il sapore delle pietanze ed evitare che la porzione centrale rimanga cruda. Aggiungere pepe e spezie alla carne prima di grigliarla, ma non aggiungere sale per mantenere la carne più succosa e tenera. Applicare un leggero strato di olio alla carne, preferibilmente con un pennello da cucina largo. Quindi, cospargere altro pepe e spezie (timo, ecc.) sulla carne.

•Durante la cottura:

Non perforare mai la carne mentre la si gira, perché ciò provoca la dispersione del sugo e rende la carne più secca.

COTTURA DI DOLCI

Evitare di usare teglie lucide perché riflettono il calore e possono rovinare la cottura. Se il dolce cuoce troppo rapidamente, coprirlo con carta oleata o carta d'alluminio. Attenzione: applicare la carta d'alluminio in modo che il lato lucido sia rivolto verso il dolce perché altrimenti il calore viene riflesso dalla superficie lucida e non penetra nel dolce.

Evitare di aprire lo sportello durante i primi 20-15 minuti

L'apertura dello sportello del forno potrebbe provocare lo "sgonfiamento" di soufflé, brioche, pandispagna, ecc. Per controllare se il dolce è perfettamente cotto, è sufficiente punzecchiare il centro con la lama di un coltello o un ago da maglia in metallo. Se l'ago estratto è asciutto, il dolce è pronto e la cottura può definirsi conclusa. Se l'ago che si estrae dal dolce è umido o se ci sono pezzetti di dolce attaccati, proseguire la cottura, abbassando leggermente la temperatura del forno per evitare che il dolce si bruci.

5. ASSISTENZA TECNICA

Prima di rivolgersi all'assistenza tecnica:

Se il forno non funziona, è consigliabile:

•Controllare che il forno sia correttamente collegato all'alimentazione elettrica.

Se non è possibile individuare la causa del guasto:

•Scollegare il forno dall'alimentazione elettrica, non toccarlo e rivolgersi all'assistenza tecnica.

Prima di chiamare il centro di assistenza, ricordarsi di prendere nota del numero di serie riportato sulla targhetta identificativa.

Il forno viene fornito con un certificato di garanzia che ne garantisce la riparazione gratuita presso un centro di assistenza durante il periodo di validità della garanzia.



Questo apparecchio è contrassegnato in conformità alla Direttiva europea 2012/19/EU sulle apparecchiature elettriche ed elettroniche (WEEE). I WEEE contengono sia le sostanze inquinanti (che possono provocare conseguenze negative sull'ambiente) che componenti di base (che possono essere riutilizzati). È importante che i WEEE siano soggetti a trattamenti specifici, per rimuovere e smaltire correttamente tutti gli inquinanti e recuperare e riciclare tutti i materiali.

I singoli possono giocare un ruolo importante nell'assicurare che i WEEE non diventino un problema ambientale; è essenziale seguire alcune regole di base:

• I WEEE non devono essere trattati come rifiuti domestici.

• I WEEE devono essere portati ai punti di raccolta appositi gestiti dal comune o da società registrate. In molti Paesi, per i WEEE grandi, potrebbe essere presente la raccolta domestica.

• Quando si acquista un nuovo apparecchio, quello vecchio potrebbe essere restituito al rivenditore che deve acquisirlo gratuitamente su base singola, sempre che l'apparecchio sia del tipo equivalente e abbia le stesse funzioni di quello acquistato.

RISPARMIARE E RISPETTARE L'AMBIENTE

Ove possibile, evitare di pre-riscaldare il forno e cercare sempre di riempirlo. Aprire la porta del forno quanto necessario, perché vi sono dispersioni di calore ogni volta che viene aperta. Per risparmiare molta energia sarà sufficiente spegnere il forno dai 5 ai 10 minuti prima della fine

del tempo di cottura pianificato, e servirsi del calore che il forno continua a generare. Tenere le guarnizioni pulite e in ordine, per evitare eventuali dispersioni di energia. Se si dispone di un contratto di energia elettrica a tariffa oraria, il programma "cottura ritardata" renderà più semplice il risparmio spostando l'avvio del programma negli orari a tariffa ridotta.

6. GARANZIE

Il prodotto è garantito, oltre che ai sensi di legge, alle condizioni e nei termini riportati sul certificato di garanzia convenzionale inserito nel prodotto. Il certificato dovrà essere conservato e mostrato al nostro Centro di Assistenza Tecnica Autorizzato, in caso di necessità, insieme allo scontrino comprovante l'acquisto dell'elettrodomestico. Puoi consultare le condizioni di garanzia anche sul nostro sito internet. Per ottenere assistenza compila l'apposito form on-line oppure contattaci al numero che trovi indicato nella pagina di assistenza del nostro sito internet.

Instrucciones Para Un Uso Seguro

19

1. Advertencias Generales
- 1.1 Declaración De Cumplimiento
- 1.2 Consejos De Seguridad
- 1.3 Recomendaciones
- 1.4 Instalación
- 1.5 Conexión Eléctrica

Tecnología Pro/exp'r (depende Del Modelo)

21

- 2.1 Equipo Del Horno (Depende Del Modelo)
- 2.2 Asador (Depende Del Modelo)
- 2.3 U-SEE (Depende Del Modelo)
- 2.4 Extracción Y Limpieza De Las Guías Laterales

Limpieza Del Horno

22

Descripción De La Pantalla

23

- 4.1 Antes De Utilizar El Horno Por Primera Vez
- 4.2 Uso Del Temporizador
- 4.3 Ajuste De La Hora
- 4.4 Temporizador Táctil
- 4.5 Cómo Utilizar El Horno
- 4.6 Consejos De Cocción

Servicio Técnico

25

INSTRUCCIONES PARA UN USO SEGURO

- Durante la cocción, podría condensarse humedad dentro de la cavidad del horno o en el cristal de la puerta. Esto es normal. Para reducir este efecto, espere de 10 a 15 minutos antes de introducir alimentos en el horno una vez que lo encienda. De todos modos, la condensación desaparece cuando el horno alcanza la temperatura de cocción.
 - Para cocinar verduras, póngalas en un recipiente con una tapa en lugar de utilizar una bandeja sin cubrir.
 - Evite dejar los alimentos en el horno más de 15/20 minutos después de cocinarlos.
 - **ADVERTENCIA:** El aparato y sus componentes accesibles se calientan durante el uso. Se debe tener cuidado de no tocar los elementos calefactores.
 - **ADVERTENCIA:** Las partes accesibles pueden estar muy calientes cuando se utiliza el horno. Los niños deben mantenerse a una distancia segura.
 - Este aparato puede ser usado por niños mayores de 8 años y personas con capacidades físicas, sensoriales o mentales reducidas o falta de experiencia y conocimiento siempre y cuando hayan sido supervisadas o instruidas sobre el uso del aparato de forma segura y del conocimiento de los riesgos que comporta.
 - Los niños no deben jugar con el aparato.
 - La limpieza y el mantenimiento que debe realizar el usuario no será realizada por niños sin supervisión.
 - Durante el uso, se calienta el aparato. Se debe tener cuidado de no tocar los elementos calefactores del interior del horno.
- ADVERTENCIA:** Las partes accesibles pueden calentarse durante el uso. Los niños deben permanecer alejados.
- No utilizar limpiadores abrasivos o rascadores metálicos afilados para limpiar el cristal de la puerta del horno ya que pueden rayar la superficie, pudiendo comportar la rotura del cristal.
 - Se debe apagar el horno antes de retirar la pantalla, después de la limpieza, se debe colocar según las instrucciones.
 - Use solamente el sensor de temperatura recomendado para este horno.
 - No utilice limpiadores de vapor para la limpieza del aparato.
 - Conecte un enchufe en el cable que transporta la tensión, la corriente y la carga indicadas en la etiqueta y que tiene el contacto de masa. La toma de corriente debe adecuarse a la carga indicada en la etiqueta y disponer de un contacto de masa conectado y operativo. El conductor de tierra es de color amarillo verdoso. Esta operación debe realizarla un profesional debidamente cualificado. Si la toma de corriente es incompatible con el enchufe del electrodoméstico, pida a un electricista profesional que sustituya la toma por otra adecuada. El enchufe y la toma deben cumplir las normas actuales del país donde se instala el electrodoméstico. En la conexión con la fuente de alimentación también puede utilizarse un contactor omnipolar entre la fuente y el electrodoméstico. Este debe soportar la carga conectada máxima y cumplir la legislación vigente. El contactor no debe interrumpir el cable de tierra de color amarillo verdoso. La toma de corriente o el contactor omnipolar empleados deben estar fácilmente accesibles cuando se instala el electrodoméstico.
 - La desconexión puede realizarse mediante el enchufe accesible o mediante la incorporación de un interruptor en el cableado fijo con arreglo a las normativas de cableado.
 - Si el cable de alimentación está dañado, debe sustituirse por un cable o un haz de cables especial comercializado por el fabricante; también puede ponerse en contacto con el departamento de atención al cliente.
 - El cable de alimentación debe ser de tipo H05V2V2-F.
 - El incumplimiento de lo anterior puede poner en peligro la seguridad del electrodoméstico y anular la garantía.
 - Cualquier vertido de material excesivo debe eliminarse antes de la limpieza.
 - Durante la limpieza pirolítica, las superficies pueden calentarse más de lo habitual, por lo que los niños deben mantenerse a una distancia de seguridad.
 - El electrodoméstico no debe instalarse detrás de una puerta decorativa para evitar que se caliente en exceso.
 - Cuando coloque la bandeja interior, asegúrese de dirigir el tope hacia arriba en la parte trasera de la cavidad. La bandeja debe introducirse por completo en la cavidad.
 - **ADVERTENCIA:** No forre las paredes del horno con papel de aluminio ni utilice las protecciones desechables que se encuentran disponibles en los comercios. El papel de aluminio o cualquier otra protección que entre en contacto directo con el esmalte caliente puede derretirse y dañar el esmalte del interior.
 - **ADVERTENCIA:** Nunca quite la junta de estanqueidad de la puerta del horno.
 - No se requiere ninguna operación/ajuste adicional para hacer funcionar el aparato a las frecuencias nominales.

1. ADVERTENCIAS GENERALES

Leer las instrucciones detalladamente para sacar el mejor partido del horno. Recomendamos conservar las instrucciones de instalación y utilización para futuras consultas. Antes de instalar el horno anote el número de serie por si necesitase contactar con el servicio de atención al cliente.

Una vez desembalado el horno, asegúrese de que no está dañado. En caso de tener dudas, no utilizar. Contactar con una persona cualificada. Conservar el embalaje (bolsas de plástico, polietileno o clavos) fuera del alcance de los niños ya que puede ser peligroso para ellos.

La compañía no se hará responsable en caso de no cumplir las instrucciones indicadas en este documento.

ATENCIÓN: Las funciones, propiedades o accesorios del horno mencionadas en este manual pueden variar dependiendo del modelo de horno.

1.1 CONSEJOS DE CUMPLIMIENTO

Al mostrar el logo  marcado en este producto, declaramos, bajo nuestra propia responsabilidad, el cumplimiento de todos los requisitos europeos en términos de seguridad, salud y medio ambiente, establecidos en la legislación de este producto.

1.2 TRUCOS DE SEGURIDAD

•El horno ha de utilizarse únicamente con el fin para el que ha sido diseñado. Sólo se puede utilizar para cocinar alimentos. Otros uso, como por ejemplo, medio de calefacción, es un uso indebido del horno y por lo tanto es peligroso.

•Todas las piezas accesibles y elementos de calefactores están calientes cuando esté en funcionamiento el horno. Ha de tenerse cuidado y no tocarlas.

•El fabricante no puede responsabilizarse de caños causados por un uso inadecuado, incorrecto o no razonable.

Cuando se utilicen dispositivos eléctricos han de seguirse las normas siguientes:

- No tirar del cable eléctrico para desenchufarlo.
- No tocar el horno con las manos (o los pies) húmedas o mojadas.
- No utilizar el horno salvo que lleve calzado en los pies.
- No suele ser recomendable la utilización de alargadores o ladrones para varios enchufes o alargadores.
- Si el horno se estropea o tiene un fallo desenchúfelo de la corriente y no lo toque.
- Si el cable está dañado ha de sustituirse inmediatamente.

Cuando se sustituya el cable, síganse las instrucciones siguientes:

Extraer el cable y sustituir por uno del tipo H05RR-F, H05VV-F, H05V2V2-F. El cable tiene que poder soportar la carga eléctrica que requiere el horno. La sustitución del cable tiene que hacerla un técnico cualificado.

El cable de tierra (amarillo-verde) tiene que ser 10 mm más largo que el cable eléctrico.

Utilizar sólo el servicio de atención al cliente adecuado para las reparaciones y asegurar que sólo se utilizan piezas originales. Si no se siguen las instrucciones anteriores, los fabricantes no pueden garantizar la seguridad del horno.

•El horno adquirido tiene las características técnicas descritas y usted no puede modificarlas.

•Jamás utilice un espray de difusión o a presión para limpiar el horno.

•No guardar en el horno productos inflamables, podrían prender fuego si se accionase el horno accidentalmente.

•No permitir que los niños se sienten en la puerta del horno, menos aún cuando esté encendido.

•Utilizar guantes de horno cuando introduzca o saque los recipientes del horno.

CUIDADO: Puede que las piezas internas del horno estén calientes cuando se utilice el grill. Mantener alejados a los niños.

1.3 RECOMENDACIONES

•Una limpieza mínima después de utilizar el horno ayudará a mantenerlo limpio durante más tiempo.

•No forrar las paredes del horno con aluminio u otras protecciones disponibles en tiendas. El aluminio o los protectores, en contacto directo con el esmalte caliente puede derretirse y deteriorar el esmalte del interior.

•Para evitar un exceso de suciedad en el horno y que pueden derivar en olores y humo en exceso, recomendamos no utilizar el horno a temperaturas muy elevadas. Es mejor ampliar el tiempo de cocción y bajar un poco la temperatura.

Placa de identificación

•Además de los accesorios proporcionados con el horno, sugerimos utilizar sólo recipientes y moldes resistentes a temperaturas muy elevadas.

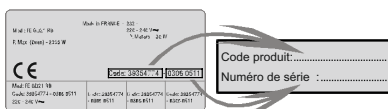

1.4 INSTALACIÓN

No es obligación del fabricante instalar el horno. Si se requiere la ayuda del fabricante para subsanar fallos derivados de una instalación incorrecta, dicha asistencia no la cubrirá la garantía.

Han de seguirse a rajatabla las instrucciones de instalación para personal cualificado. Una instalación incorrecta puede provocar daños personales, materiales o en animales. El fabricante no se hace responsable de esos posibles daños.

La cocina en la que se vaya a instalar el horno tiene que estar hecha de un material resistente a temperaturas de al menos 70°C. El horno se puede colocar encima, en una columna, o debajo de una encimera.

Antes de fijar el horno hay que asegurar una buena ventilación en el hueco donde se vaya a colocar y que el aire necesario para enfriar y proteger las piezas internas circula sin problema. Realizar las aperturas especificadas en la última página según el tipo de altura.

1.5 CONEXIÓN ELÉCTRICA

LA CONEXIÓN ELÉCTRICA HA DE REALIZARLA UN CONTRATISTA APROBADO O UN TÉCNICO CON FORMACIÓN SIMILAR.

La instalación a la que va a conectarse el horno tiene que cumplir los estándares vigentes en el país de instalación.

El fabricante no asume responsabilidad alguna si no se cumple la presente esta disposición.

La conexión a la red debe tener toma de tierra, o un cortacircuitos multipolar, como corresponda al país de instalación.

La instalación tiene que disponer de los fusibles correspondientes y los cables han de tener un cruce de sección de largo suficiente como para alimentar eléctricamente el horno.

CONEXIÓN:

El horno está diseñado para una conexión exclusiva de 230 voltios AC en las fases o en la fase y el neutro.

La conexión tiene que hacerse comprobando primero:

- el voltaje indicado.
- la configuración del cortacircuitos.

El cable correspondiente a la toma de tierra (amarillo/verde) del horno tiene que conectarse a la toma de tierra de la instalación.

Atención:

- Antes de la conexión el electricista tiene que comprobar la continuidad de tierra de la instalación.
- El fabricante no se responsabiliza de incidente, o consecuencias del mismo, que puedan derivarse del uso de hornos que no tengan toma de tierra o conectados a una toma de tierra con continuidad defectuosa.

NB: Recordar que el horno puede necesitar el servicio de atención al cliente. También es importante que el enchufe esté ubicado en un sitio accesible para conectar el horno una vez que éste esté colocado.

Cable eléctrico: Si hay que cambiar el cable eléctrico, contactar con el servicio de atención al cliente o con alguien de cualidades similares

2. TECNOLOGÍA PRO/EXP'R (DEPENDE DEL MODELO)

2.1 EQUIPAMIENTO DEL HORNO (DEPENDE DEL MODELO)

Es necesario hacer una limpieza inicial de todas las partes del equipo antes de utilizarlo por primera vez. Lavar con una esponja. Enjuagar y secar.

La rejilla puede sostener moldes y bandejas.

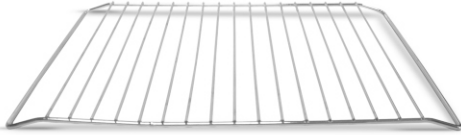

La bandeja recoge los flujos de los alimentos asados.



No utilizar nunca la bandeja como bandeja de asar ya que la grasa puede esparcirse rápidamente por todo el horno, lo que provocaría un exceso de humo.

Soporte para pizza, para una pizza crujiente acorde al modelo del horno, con agarraderas y cortapizzas.



La bandeja de repostería tiene que colocarse encima de la rejilla. Se utiliza para cocinar dulces como cremas, bizcochos, merengues, etc...

No colocar jamás la bandeja de repostería en el horno en contacto con la parte inferior del mismo.



Rejilla del alambre lateral si está incluido.

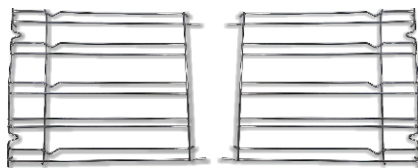

2.2 ASADOR (DEPENDE DEL MODELO)

No se requiere calentamiento previo del horno para esta función. Cocinar con la puerta cerrada.

El consumo de energía es de un 90-95% menos que con el sistema tradicional.

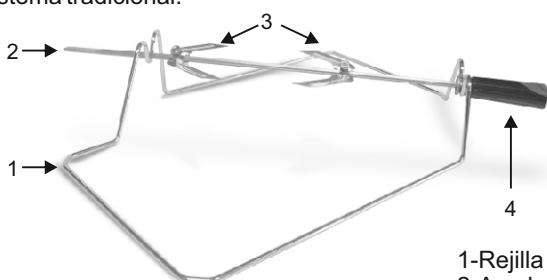

- 1-Rejilla
- 2-Asador
- 3-Ganchos y tuercas
- 4-Mango

CÓMO UTILIZAR EL ASADOR

- 1.Desenroscar los ganchos
- 2.Atravesar la carne con el asador
- 3.Fijar la carne con los ganchos
- 4.Ajustar las tuercas
- 5.Insertar el asador en el agujero del motor
- 6.Desmontar el mango

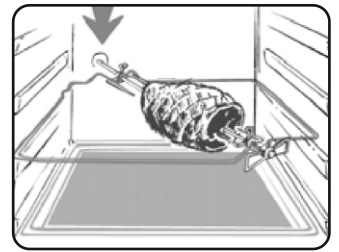

Cuando se está utilizando el horno, los accesorios innecesarios han de extraerse del interior del horno.

2.3 U.SEE

Es un sistema de iluminación que sustituye el tradicional sistema "de bombilla". En la puerta del horno se integran 14 luces LED (en versiones no pirolíticas) o 10 luces LED de Potencia Superior (en modelos pirolíticos). Las luces LED crean una iluminación blanca de calidad que permite ver dentro del horno con claridad todas las bandejas sin sombras.

Ventajas:

Este sistema, además de proporcionar una iluminación excelente dentro del horno, dura más que la bombilla tradicional, tiene un mantenimiento más sencillo y, sobre todo, ahorra energía.

-Visión óptima

-Iluminación duradera

consumo energético muy bajo, reducción del 95% en comparación con la iluminación tradicional.

"Los hornos con luz blanca LED Clase 1M según el IEC 60825-1:1991 + A1:1997 + A2:2001n(equivalente a la EN 60825-1:1994 +A1:2002 + A2:2001); la potencia máxima de luz emitida es 459nm<150uW.

No observar directamente con instrumentos óptimos."



2.4 EXTRACCIÓN Y LIMPIEZA DE LAS GUÍAS LATERALES

1- Quitar las guías laterales metálicas tirando de ellas, siguiendo la dirección de las flechas.

2- Limpiar las guías laterales metálicas en el lavavajillas o bien empleando una esponja húmeda y secándolas posteriormente.

3- Después del proceso de limpieza, montar las guías laterales metálicas en orden inverso al mencionado anteriormente.

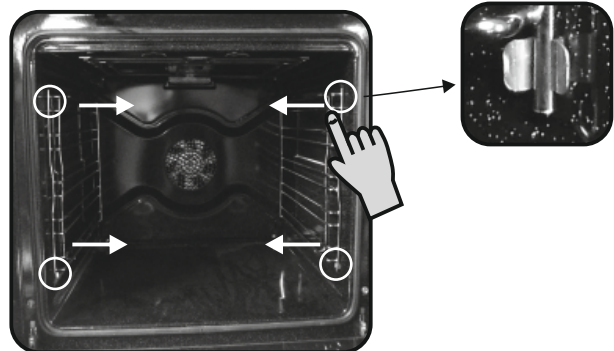

3. LIMPIEZA DEL HORNO

- Esperar a que se enfríe el horno antes de limpiarlo manualmente.
- No limpiar el horno con limpiadores abrasivos, estropajo de metal o cuchillas. El esmalte tampoco ya que podría resultar dañado.
- Utilizar sólo agua con jabón o limpiadores con lejía (amoníaco)
- No forrar jamás las paredes internas del horno con papel de aluminio.

PIEZAS DE CRISTAL

Recomendamos limpiar el cristal de la puerta con papel de cocina cada vez que se utilice el horno. Si el cristal tiene muchas salpicaduras, limpiar con una esponja y detergente, y secar posteriormente.

- No utilizar limpiadores abrasivos o cuchillas ya que podrían rayar el cristal y derivar en salpicaduras en el mismo.

SELLO DE LA PUERTA DEL HORNO

En caso de ensuciarse, limpiar el sello del horno con una esponja ligeramente humedecida.

- No utilizar limpiadores abrasivos o rascadores metálicos afilados para limpiar el cristal de la puerta del horno ya que pueden rayar la superficie, pudiendo comportar la rotura del cristal.

ACCESORIOS

Después del uso, sacar la bandeja del horno. Lavar la rejilla con una esponja, agua caliente y jabón. Secar. Si quedan residuos, sumergir en agua y detergente. También se puede meter en el lavavajillas o con limpiadores comerciales para hornos. No colocar rejillas sucias en el horno.

ILUMINACIÓN DEL HORNO

Desconectar del horno antes de limpiar o sustituir a bombilla. La bombilla y su cubierta están hechas de un material resistente a temperaturas elevadas.

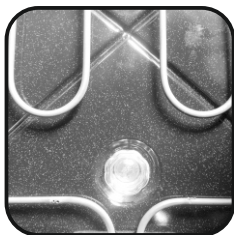

Características de la bombilla:

230 V AC -25W 14 Base Temperatura 300°C para cambiar una bombilla estropeada, simplemente:

- Desatornillar la cubierta de cristal
- Desatornillar la bombilla
- Sustituirla por una igual: ver características superiores.
- Después de recolocar la bombilla, volver a atornillar la cubierta protectora de cristal.

LIMPIEZA DEL CRISTAL DE LA PUERTA

El cristal interno de la puerta puede ser desmontado y limpiado. Con el fin de poder limpiar el cristal interno, se deben seguir las instrucciones siguientes:

- Abrir la puerta del horno. (Figura 1)



Figura 1

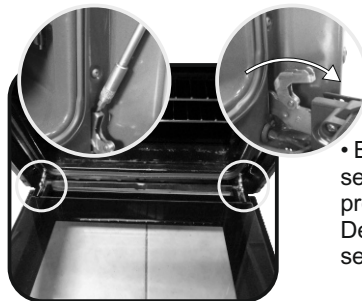

- Bloquear las bisagras tal y como se muestra en la Figura 2 antes de proceder a la limpieza del cristal. Desbloquear las bisagras una vez se haya limpiado. (Figura 2)

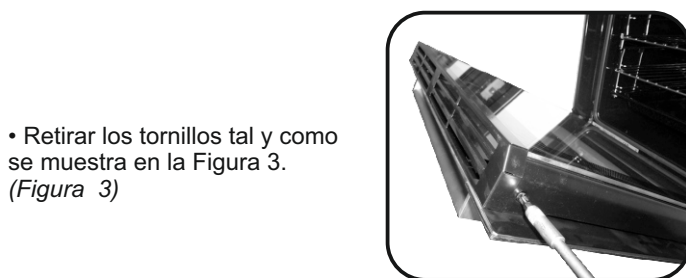

- Retirar los tornillos tal y como se muestra en la Figura 3. (Figura 3)

Figura 3



Figura 4

- Retirar la cubierta metálica superior tirando de ella hacia arriba. (Figura 4)

- Quitar el cristal tirando de él fuera del marco de la puerta. (Figura 5)

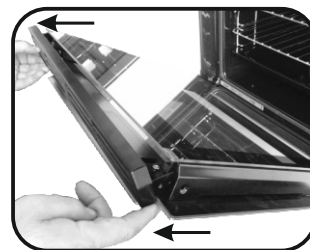

Figura 5



Figura 6

- *Para los hornos pirolíticos, también se deben quitar el 2º y 3er cristal. (Figura 6)

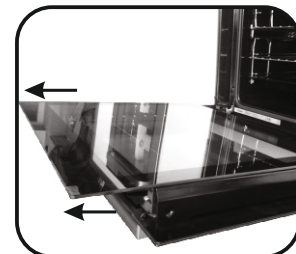
- Después de limpiar el cristal, volver a montar las piezas en el orden inverso al desmontaje.

- "En todos los cristales, se debe leer correctamente la señal LOW-E, colocándose en la esquina izquierda de la puerta, cerca de la bisagra del lado izquierdo. De esta manera, la superficie impresa del primer cristal permanecerá en el INTERIOR de la puerta.

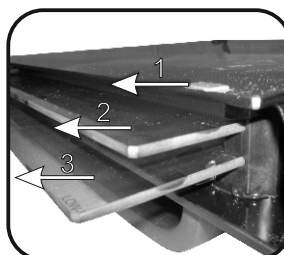

Figura 7

4. DESCRIPCIÓN DE LA PANTALLA

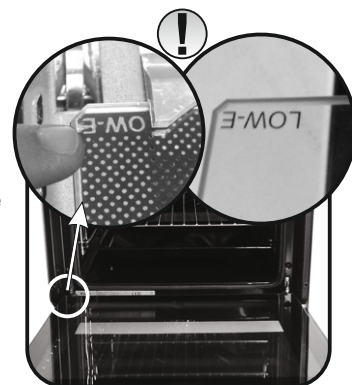
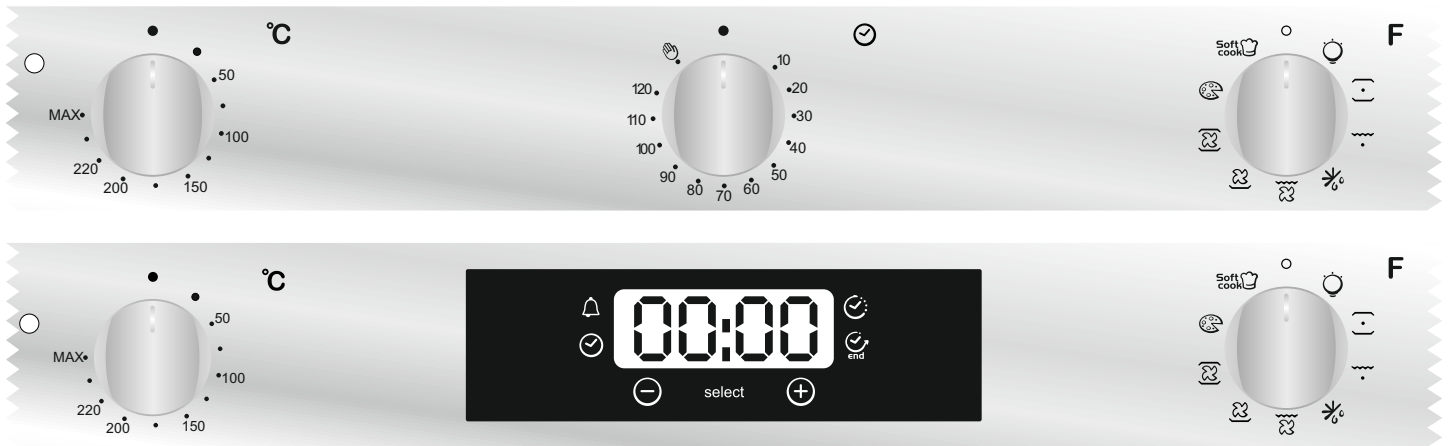

4.1 ANTES DE UTILIZAR EL HORNO POR PRIMERA VEZ

•LIMPIEZA PREVIA

- Limpiar el horno antes de utilizarlo por primera vez:
- Limpiar la superficie externa con un paño húmedo.
- Lavar todos los accesorios y el interior del horno con agua caliente y líquido limpiador.
- Poner el horno vacío a temperatura máxima durante 1 hora, con ello se eliminarán los olores del dispositivo nuevo. Asegurar una buena ventilación de la habitación durante esa hora.

•RECORDAR

Confirmación del temporizador

Las modificaciones se tiene que confirmar pulsando el botón.

Detención del horno:

Puede ser necesario en caso de configurar una orden incorrecta.

Para detener el horno... girar el mando de selector de función a la posición de Stop.

Dispositivo de seguridad para niños:

Para bloquear los controles del horno, seleccionar el dispositivo de seguridad para niños. Ver la sección "Programación-Dispositivo de seguridad para niños".

Ventilador refrigerante:

Protege el panel de control y la electrónica de los daños por calor.

Se arranca y se para automáticamente cuando se apaga el horno.

Iluminación del horno:

Colocando el mando en el símbolo de luz se puede encender la luz del horno cuando no se está utilizando.

Cuando se está utilizando el horno la luz permanece encendida durante todas las funciones y cuando la puerta está abierta.

4.2 USO DEL TEMPORIZADOR

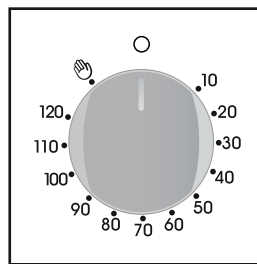

Con este mecanismo es posible programar la duración exacta en minutos de la cocción y, por tanto, la desconexión automática del horno (máx. 120 minutos). Una vez transcurrido el tiempo seleccionado el mando alcanzará la posición de señal acústica O, a partir de la cual el horno se desconectará automáticamente.

Únicamente se podrá conectar el horno seleccionando un tiempo de cocción o girando el mando a la posición 

4.3 AJUSTE DE LA HORA ☑

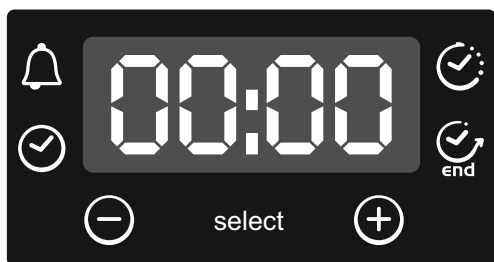



ATENCIÓN: la primera operación que hay que efectuar después de la instalación o después de una interrupción de la corriente (este tipo de situaciones se reconocen al observar que en la pantalla de visualización parpadea la hora 12:00) es el ajuste de la hora, como se indica a continuación:

- Pulse el botón central 4 vez.
- Ajustar la hora con los botones "-" "+".
- Suelte las teclas.

ATENCIÓN: El horno funciona sólo si la hora está programada.

4.4 TEMPORIZADOR TÁCTIL

FUNCIÓN	MODO DE ACTIVACIÓN	MODO DE DESCONEXIÓN	FUNCIONAMIENTO	FINALIDAD
BLOQUEO PARA NIÑOS	Para activar la función del "Bloqueo para niños", se debe pulsar "Set (+)" durante un mínimo de 5 segundos. A partir de este momento, todas las demás funciones están bloqueadas. El display muestra STOP y seleccionar hora alternativamente.	Para desactivar la función del "Bloqueo para niños", se debe pulsar nuevamente "Set (+)" durante un mínimo de 5 segundos. A partir de este momento, todas las funciones están disponibles.		
MINUTERO 	<ul style="list-style-type: none"> •Pulse el botón central 1 vez •Pulse las teclas "-" "+" para ajustar la duración •Suelte las teclas 	<ul style="list-style-type: none"> • Cuando transcurre el tiempo seleccionado, el funcionamiento se para solo y avisa con una señal acústica (la señal acústica se para sola; interrumpirlo inmediatamente pulse la tecla SELECT 	<ul style="list-style-type: none"> •Emite una señal acústica finalizado el tiempo establecido •Durante el funcionamiento, la pantalla muestra el tiempo restante. 	<ul style="list-style-type: none"> •Permite utilizar el programador del horno a modo de alarma (puede utilizarse con horno en funcionamiento o desconectado)
DURACIÓN DE LA COCCIÓN 	<ul style="list-style-type: none"> •Pulse el botón central 2 veces •Pulse las teclas "-" "+" para el ajuste de la duración •Suelte las teclas •Seleccione la función de cocción con el mando selector de función 	<ul style="list-style-type: none"> •Cuando transcurre el tiempo seleccionado, el horno se desconecta solo; párelo antes de situar el mando selector de función en la posición 0 ó ajuste a 0:00 el tiempo de la cocción (teclas SELECT "-" "+"). 	<ul style="list-style-type: none"> •Permite seleccionar el tiempo de cocción del alimento introducido en el horno. •Para visualizar el tiempo restante pulse la tecla SELECT. •Para modificar el tiempo restante pulse la tecla SELECT+ "-" "+" 	<ul style="list-style-type: none"> •Para detener la señal, pulse cualquier tecla. Pulse el botón central para volver a la función de reloj.
FIN DE LA COCCIÓN 	<ul style="list-style-type: none"> •Pulse el botón central 3 veces •Pulse las teclas "-" "+" para ajustar la hora del fin de cocción. •Suelte las teclas •Seleccione la función de cocción con el mando selector de función 	<ul style="list-style-type: none"> •A la hora seleccionada el horno se desconectará solo; si desea interrumpirlo, situer antes el mando selector de función en la posición 0. 	<ul style="list-style-type: none"> •Permite memorizar la hora de fin de la cocción. •Para visualizar la hora programada, pulse el botón central 3 veces •Para modificar la hora programada, pulse las teclas END + "-" "+" 	<p>Normalmente se utiliza esta función con la finalidad de DURACIÓN DE LA COCCIÓN A modo de ejemplo: el alimento debe cocinarse durante 45 minutos y deseo que esté listo para las 12:30; en tal caso. <i>Seleccione la función de cocción deseada. Ajuste el tiempo de la cocción en 45 minutos ("-" "+") Ajuste el fin de la cocción a las 12:20h. ("-" "+").</i></p> <ul style="list-style-type: none"> •Cuando termina el tiempo seleccionado, el horno se desconecta automáticamente y avisa emitiendo una señal acústica. <p>La cocción comenzará automáticamente a las 11:45 h (12:30, menos 45 minutos), y a la hora seleccionada como fin de la cocción el horno se desconectará automáticamente.</p> <p>ATENCIÓN: Si selecciona únicamente el fin de cocción sin el tiempo de cocción, el horno se conectará inmediatamente y se desconectará a la hora de fin de la cocción seleccionada.</p>

4.5 CÓMO UTILIZAR EL HORNO

• MODO DE COCCIÓN

Todos los procesos de cocinado han de realizarse con la puerta cerrada.



BASE + VENTILADOR – La combinación del elemento de calentamiento inferior y el ventilador es ideal para fruta, tartas, quiches y repostería. Evita que los alimentos se deshidraten en exceso y hace que la masa suba. Colocar la bandeja en la parte inferior del horno.



BASE – Utilizar el elemento inferior. Ideal para todo tipo de repostería. Utilizar para flanes, quiches, tartas, pastas y procesos que requieran más calor desde abajo.



BASE + TECHO – Ambos elementos de calentamiento están en uso. Esta función es ideal para los asados tradicionales. Carne roja, roast beef, pierna de cordero, caza, papillote y bollos.



BASE + TECHO + VENTILADOR – Utilización de los elementos inferior y superior en combinación con el ventilador que facilita la circulación del aire caliente en todo el horno. Se recomienda este modo para pollo, repostería, pescado y verduras. Con este modo se mejora la penetración del calor reduciéndose el tiempo de cocina y precalentamiento. El ventilador permite cocinar distintos alimentos a la vez en diferentes posiciones en el horno distribuyendo el calor sin riesgo de que se mezclen los olores y los sabores. Cuando se cocinen distintos alimentos al mismo tiempo añada 10 minutos al período normal de asado.



RESISTENCIA CIRCULAR + VENTILADOR - Utilización de los elementos inferior y superior en combinación con el ventilador que facilita la circulación del aire caliente en todo el horno. Su definición es la misma que la del método de cocinado con Ventilador.



GRILL – Utilización del elemento de calentamiento superior. Éxito asegurado para gratinados varios, kebabs y parrilla. El grill ha de calentarse previamente a temperatura elevada durante 5 minutos. Las carnes blancas han de colocarse siempre a cierta distancia del grill, el tiempo de cocinado es ligeramente superior pero la carne queda más succulenta. Las carnes rojas y el pescado se pueden colocar directamente en la bandeja con la bandeja antigoteo justo debajo.



GRILL + VENTILADOR – Se utiliza el elemento superior de calentamiento en combinación con el ventilador circulando así el aire caliente en todo el horno. Se recomienda el calentamiento previo para carnes rojas y no es necesario en caso de carnes blancas. El grill es ideal para cocinar alimentos de mayor grosor, como el cerdo o el pollo. Los alimentos que se vayan a hacer al grill han de colocarse directamente en el centro de la bandeja.

Si se coloca la bandeja antigoteo debajo de la bandeja de la comida se asegura que los jugos que pueda soltar no se esparcirán por el horno. Para un mejor resultado asegurarse de que los alimentos no están demasiado cerca del grill y poder voltear los alimentos a mitad de proceso.



GRILL + ASADOR + VENTILADOR - La ventaja de utilizar la parte superior del horno más el ventilador y el asador es que los alimentos se cocinan evitando que se deshidraten y se queden sin sabor. El asador está programado para seguir girando durante unos cinco minutos una vez finalizado el período de cocina, utilizando por completo el calor residual del horno. No se requiere calentamiento previo para este modo de cocina.



DESCONGELADO – Cuando se pone el mando en esta opción. El ventilador activa el aire caliente alrededor del alimento congelado y lo descongela en unos minutos sin cambiar o alterar el contenido proteínico del alimento. La temperatura preestablecida es de 40°C constantes, no siendo posible su regulación.



CONSERVAR EL CALOR – Se recomienda para recalentar los alimentos cocinados previamente, colocando la bandeja en el segundo nivel desde arriba, o para descongelar pan, pizza o repostería colocando la bandeja en la parte más inferior. La temperatura preseleccionada es de 60°C constantes, no siendo posible su regulación.



PIZZA – Con esta función el aire caliente circula por todo el horno asegurando un resultado perfecto para platos como Pizza o Bizcochos.



SOFT COOK (a) Soft cook es la función ideal para pasteles y pan. Gracias a la reducida velocidad del ventilador, esta función aumenta la humedad presente en el interior del horno. Una mayor humedad crea las condiciones de cocción ideales para aquellos alimentos que necesariamente deben mantener una consistencia elástica mientras están cocinando (ej. tartas, pan, galletas) a fin de no desmenuzarse.

* Programa de prueba según CENELEC EN 60350-1 utilizado para la definición de la clase energética.

4.6 CONSEJOS DE COCCIÓN

Es mejor no salar la comida hasta después de cocinarla ya que la sal hace que pierda antes la grasa, lo que ensuciará el horno y creará mucho humo.

Las carnes blancas, cerdo, ternera, cordero y pescado con hueso o espina se pueden meter en el horno sin calentarlo previamente. El tiempo de cocinado es superior que en un horno precalentado, pero cocina mejor porque el calor tiene más tiempo para llegar a la zona del hueso.

Un calentamiento previo correcto es la base de un asado de carne roja en su punto.

GRILL

• *Antes de utilizar el grill del horno*

Sacar la carne de la nevera unas horas antes. Dejarla sobre varias capas de papel de cocina. Con ello se consigue que temple y quede más jugosa evitando que se quede fría en el medio.

Añadir pimienta y especias a la carne antes del grill, pero la sal después. Así se hará mejor y quedará jugosa. Añadir a la comida que se va a cocinar con poco de aceite (esto es mejor hacerlo con un pincel plano). Luego añadir más pimienta y hierbas aromáticas (tomillo, etc.)

• *Durante el asado:*

No pinchar los alimentos cuando se están haciendo, ni siquiera cuando se les de la vuelta ya que haría que perdiese el jugo y se secase.

ASADO

Evitar utilizar recipientes brillantes ya que reflejarían el calor podrían estropear los bizcochos. Si el bizcocho se dora muy rápido, cubrir con papel antiadherente o papel de aluminio.

Atención: La forma correcta de utilizar el papel es con la parte brillante hacia el bizcocho ya que de lo contrario el calor se reflejaría en la superficie brillante y no llegaría a la comida.

Evitar abrir la puerta durante los primeros 20 o 25 minutos durante el cocinado:

Los soufflés, brioches, bizcochos, etc. tienden a desinflarse. Se puede comprobar si están hechos introduciendo un cuchillo o una aguja de metal en el centro. Si la hoja sale limpia y seca, es que está listo y se puede detener la cocción. Si la hoja sale mojada o con trocitos de bizcocho adherido, dejar el horno en funcionamiento pero bajando la temperatura del termostato para que termine de hacerse pero sin quemarse.

5. SERVICIO TÉCNICO

Antes de llamar al Servicio Técnico.

Si el horno no funciona, recomendamos:

• Comprobar si el horno está bien conectado a la red eléctrica.

Si no se puede detectar el fallo:

• Desconectar el horno de la corriente, no tocar el horno y llamar al servicio de atención al ciudadano.

Antes de llamar al Servicio Técnico recordar tomar nota del número de serie de la placa de especificaciones del número de serie.

El horno tiene un certificado de garantía que asegura que se reparará de forma gratuita por parte del Servicio Técnico mientras dicha garantía esté en vigor.



Este aparato está etiquetado conforme a la Directiva europea 2012/19/EU sobre residuos de aparatos eléctricos y electrónicos.

(RAEE). La RAEE contiene tanto sustancias contaminantes (que pueden generar consecuencias negativas para el medio ambiente) como componentes básicos (que pueden reutilizarse). Es importante someter los RAEE a tratamientos específicos, con el fin de retirar y eliminar correctamente todos los contaminantes y reciclar todos los materiales.

Los usuarios pueden desempeñar una función importante para garantizar que los RAEE no representen un problema ambiental; es esencial que se sigan algunas reglas:

• Los RAEE no se deben tratar como residuos domésticos.

• Los RAEE se deben depositar en los puntos de recolección correspondientes gestionados por la municipalidad o por empresas registradas. En muchos países, para los RAEE de gran tamaño, puede existir la recolección domiciliaria.

• Cuando compre un nuevo aparato, el anterior debe devolverse al vendedor que lo debe recolectar gratuitamente de manera individual, siempre que el equipo sea de un tipo equivalente y que tenga las mismas funciones que el equipo entregado.

AHORRAR Y RESPETAR EL MEDIO AMBIENTE

Cuando es posible, evitar el precalentamiento del horno y evitar hacerlo funcionar vacío. Abrir la puerta del horno únicamente cuando es necesario, porque hay desperdicio de calor cada vez que se abre. Para un ahorro de energía significativo, apagar el horno entre 5 y 10 minutos antes del final previsto de la cocción, y usar el calor que el horno sigue generando. Mantener las juntas limpias y en buen estado, para evitar cualquier pérdida de energía. Si tiene un contrato eléctrico con una tarifa de horas valle, el programa "cocción diferida" puede permitirle ahorrar energía, desplazando el principio del programa a una franja horaria con tarifa reducida.

Instrukcje Bezpieczeństwa

27

1. Wskazówki Ogólne
 - 1.1 Deklaracja Zgodności
 - 1.2 Wskazówki Dotyczące Bezpieczeństwa
 - 1.3 Zalecenia
 - 1.4 Instalacja
 - 1.5 Podłączenie Elektryczne

Technologia Pro/expr (W Zależności Od Modelu)

29

- 2.1 Wyposażenie Piekarnika (W Zależności Od Modelu)
- 2.2 Rożen (W Zależności Od Modelu)
- 2.3 Oświetlenie Diodowe Led (W Zależności Od Modelu)
- 2.4 Demontaż i czyszczenie drabinek

Czyszczenie Piekarnika

30

Panel Sterowania

31

- 4.1 Przed Użyciem Piekarnika Po Raz Pierwszy
- 4.2 Korzystanie z wyłącznika końca pieczenia
- 4.3 Ustawianie Zegara
- 4.4 Zegar Dotykowy
- 4.5 Używanie Piekarnika
- 4.6 Wskazówki Dotyczące Pieczenia

Centrum Serwisowe

33

INSTRUKCJE BEZPIECZEŃSTWA

- Podczas gotowania wilgoć może skraplać się do komory piekarnika lub na szybkie drzwiczek. Jest to zjawisko normalne. Aby je ograniczyć, należy poczekać od 10 do 15 minut po włączeniu urządzenia, zanim żywność zostanie umieszczona w piekarniku. Skropliny znikną, gdy piekarnik osiągnie temperaturę pieczenia.
 - Warzywa najlepiej piec w pojemniku z pokrywą zamiast otwartego naczynia.
 - Unikać pozostawiania żywności wewnątrz piekarnika po pieczeniu na dłużej niż 15/20 minut.
 - **OSTRZEŻENIE:** Podczas pracy urządzenie oraz jego elementy są gorące. Należy zachować ostrożność i nie dotykać gorących części.
 - **OSTRZEŻENIE:** części łatwo dostępne mogą nagrzać się podczas używania piekarnika. Dzieci powinny zachować bezpieczną odległość od urządzenia.
 - Dzieci w wieku powyżej 8 lat oraz osoby z ograniczeniami ruchowymi, umysłowymi, czuciowymi lub nie posiadające odpowiedniej wiedzy lub doświadczenia mogą obsługiwać urządzenie jedynie pod nadzorem lub po przeszkoleniu odnośnie bezpiecznego użytkowania urządzenia i związanych z tym zagrożeń.
 - Dzieci nie mogą bawić się urządzeniem.
 - Dzieci bez nadzoru nie mogą obsługiwać ani czyścić urządzenia.
 - Podczas użytkowania urządzenie nagrzewa się. Należy zachować ostrożność i nie dotykać gorących części wewnątrz piekarnika.
- OSTRZEŻENIE:** dostępne części mogą być gorące podczas użytkowania. Dzieci nie mogą zbliżać się do urządzenia.
- Do czyszczenia szyby drzwi piekarnika nie wolno stosować substancji ściernych ani ostrych skrobaków gdyż mogą one porysować szkło i spowodować jego stłuczenie.
 - Wyłączyć piekarnik przed usunięciem ekranu, po wyczyszczeniu zamontować ekran zgodnie z instrukcją.
 - Używać wyłącznie sondy cieplnej przeznaczonej do tego piekarnika.
 - Nie stosować do czyszczenia urządzeń parowych.
 - Podłączyć wtyczkę do kabla zasilającego odpowiedniego do wymaganego napięcia, prądu i obciążenia wskazanego na tabliczce oraz posiadającego styk uziemiający. Gniazdko musi być odpowiednie do obciążenia wskazanego na tabliczce i musi posiadać podłączony oraz działający styk uziemiający. Przewód uziemiający jest koloru żółto-zielonego. Czynność tę powinien przeprowadzić odpowiednio wykwalifikowany specjalista. W razie niekompatybilności pomiędzy gniazdkiem a wtyczką urządzenia należy poprosić wykwalifikowanego elektryka o wymianę gniazdka na inne odpowiedniego typu. Wtyczka oraz gniazdko powinny być zgodne z obowiązującymi w danym kraju przepisami w zakresie instalacji elektrycznej. Podłączenie do źródła zasilania można wykonać również poprzez umieszczenie pomiędzy urządzeniem a źródłem zasilania wielobiegunowego wyłącznika, który wytrzyma maksymalne podłączone obciążenie i który będzie zgodny z obowiązującymi przepisami. Żółto-zielony kabel uziemiający nie powinien być przerwany przez ten wyłącznik. Gniazdko oraz wyłącznik wielobiegunowy zastosowany do podłączenia powinien być po zainstalowaniu urządzenia łatwo dostępny.
 - Rozłączania można dokonywać dzięki dostępnej wtyczce lub wbudowanemu przełącznikowi w stałym okablowaniu, zgodnie z obowiązującymi przepisami w zakresie okablowania.
 - Jeśli przewód zasilający jest uszkodzony, należy go zastąpić kablem lub specjalną wiązką przewodów udostępnianą przez producenta lub wskazaną po skontaktowaniu się z działem obsługi klientów.
 - Kabel zasilający musi być typu H05V2V2-F.
 - Nieprzestrzeganie powyższej wskazówki może zakłócić bezpieczeństwo urządzenia i spowodować utratę gwarancji.
 - Nadmiar rozlanych substancji należy usunąć przed czyszczeniem urządzenia.
 - W trakcie procesu czyszczenia pirolitycznego powierzchnie mogą być bardziej gorące niż zwykle. Dzieci powinny zachować bezpieczną odległość od urządzenia.
 - Aby uniknąć przegrzewania się, urządzenia tego nie należy instalować za panelem dekoracyjnym.
 - W razie umieszczenia we wnętrzu półki należy się upewnić, że ogranicznik jest skierowany w górę i w stronę tylną komory. Półka musi być włożona całkowicie do komory.
 - **OSTRZEŻENIE:** Nie zakrywaj ścian piekarnika papierem aluminiowym ani dostępnymi na rynku foliami jednorazowymi. W kontakcie z powierzchniami gorącej emalii mogłyby one stopić się i uszkodzić emaliowane powierzchnie wewnątrz piekarnika.
 - **OSTRZEŻENIE:** Nigdy nie usuwaj uszczelki z drzwiczek piekarnika.
 - Do obsługi urządzenia na częstotliwościach znamionowych nie jest wymagane wykonanie żadnej dodatkowej operacji/ustawienia.

1. WSKAZÓWKI OGÓLNE

W celu pełnego wykorzystania możliwości piekarnika dokładnie zapoznaj się z niniejszą instrukcją. Przechowuj instrukcję w dostępnym miejscu, aby w razie potrzeby zawsze można było skorzystać z zawartych w niej wskazówek. Przed zainstalowaniem piekarnika spisz jego numer seryjny na wypadek konieczności skorzystania z pomocy serwisu.

Po rozpakowaniu piekarnika sprawdź, czy nie nosi on śladów uszkodzeń. W razie jakichkolwiek wątpliwości nie używaj piekarnika, lecz skontaktuj się z serwisem. Zabezpiecz części opakowania, takie jak worki z tworzywa sztucznego, styropian, gwoździe, przed dziećmi.

Producent nie ponosi odpowiedzialności w przypadku niezastosowania się do zaleceń zawartych w niniejszej instrukcji.

! UWAGA: Wszelkie funkcje, właściwości oraz akcesoria wymienione w niniejszej instrukcji mogą zostać wymienione w zależności od modelu piekarnika.

1.1 DEKLARACJA ZGODNOŚCI

Poprzez umieszczenie oznaczenia  na tym produkcie poświadczamy na własną odpowiedzialność przestrzeganie wszystkich wymogów europejskich dotyczących bezpieczeństwa, ochrony zdrowia i środowiska określonych w przepisach dla tego produktu.

1.2 WSKAZÓWKI DOTYCZĄCE BEZPIECZEŃSTWA

•Piekarnik należy używać wyłącznie zgodnie z jego przeznaczeniem, czyli wyłącznie do przygotowywania żywności. Wykorzystanie piekarnika do innych celów, takich jak podgrzewanie pomieszczenia jest niezgodne z jego przeznaczeniem i może być niebezpieczne.

•Producent nie ponosi odpowiedzialności za uszkodzenia spowodowane niewłaściwym, niezgodnym z przeznaczeniem użytkowaniem piekarnika.

Użycie jakiegokolwiek urządzenia elektrycznego wymaga przestrzegania niektórych podstawowych zasad:

-Nie ciągnąć za kabel zasilania w celu wyciągnięcia wtyczki z gniazdka.

-Nie dotykać urządzenia mokrymi lub wilgotnymi dłońmi oraz stopami.

-Nie używać urządzenia stojąc boso.

-Nie należy używać adapterów, rozgałęźników na kilka wtyczek bądź przedłużaczy.

-W razie uszkodzenia i/lub nieprawidłowego działania urządzenia wyłączyć i odłączyć od źródła zasilania, nie dotykać ani nie naprawiać według własnego uznania.

•Jeżeli kabel elektryczny ulegnie zniszczeniu należy go niezwłocznie wymienić.

W przypadku wymiany kabla należy przestrzegać poniższych wskazówek:

Odłącz kabel zasilający i zastąp go nowym typu HO5RR F, H05VV-F lub H05V2V2-F. Kabel zasilający musi umożliwiać zasilanie piekarnika wymagany prądem znamionowym piekarnika. Wymiany kabla zasilającego powinna wykonać osoba o odpowiednich kwalifikacjach.

Kabel uziemiający (żółto-zielony) musi być 10 mm dłuższy od przewodu zasilającego.

Naprawę piekarnika należy powierzać wyłącznie autoryzowanemu serwisowi, zapewniającemu stosowanie wyłącznie oryginalnych części zamiennych. Nieprzestrzeganie powyższych zaleceń może ograniczyć bezpieczeństwo użytkownika piekarnika.

•Niedozwolone są jakiegokolwiek modyfikacje piekarnika, mogące prowadzić do zmian jego parametrów technicznych.

•Do czyszczenia piekarnika nie należy stosować pary ani sprayu pod wysokim ciśnieniem.

•W piekarniku nie należy przechowywać produktów łatwopalnych, które mogą zapalić się przy niezamierzonym włączeniu się urządzenia.

•Nie obciążać drzwiczek piekarnika i nie pozwalać siadać na nich dzieciom.

•Przy wkładaniu i wyjmowaniu potraw do i z piekarnika należy używać rękawic kuchennych.

OSTRZEŻENIE! Podczas grillowania zewnętrzne części piekarnika nagrzewają się. Małe dzieci należy trzymać z dala od urządzenia.

1.3 ZALECENIA

•Systematyczne czyszczenie piekarnika po każdorazowym użyciu ułatwi utrzymanie go w doskonałej czystości.

•Nie należy wykładać ścianek piekarnika folią aluminiową lub jednorazowymi materiałami ochronnymi dostępnymi w sklepach. Użyta folia aluminiowa lub inne materiały ochronne w zetknięciu z gorącą emalią mogą spowodować nadtopienie się i pogorszenie jakości emaliowanych ścianek wnętrza piekarnika.

•Aby nie dopuścić do nadmiernego zabrudzenia się piekarnika i wydzielania się wskutek tego zapachu dymu, unikaj stosowania zbyt wysokich temperatur podczas pieczenia. Zaleca się raczej przedłużenie czasu przygotowania potrawy w nieco niższej temperaturze. Tabliczka znamionowa (z boku piekarnika)

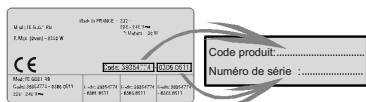

• Poza dostarczonym wraz z piekarnikiem wyposażeniem stosuj wyłącznie naczynia i formy do pieczenia odporne na wysokie temperatury.

1.4 INSTALACJA

Za instalację piekarnika odpowiedzialny jest użytkownik. Producent nie ma obowiązku wykonania instalacji. Usterki spowodowane błędami instalacji nie podlegają warunkom gwarancji udzielanej przez producenta. Instalacja powinna być powierzona wykwalifikowanemu osobom i wykonana zgodnie z zaleceniami producenta. Nieprawidłowa instalacja stwarza niebezpieczeństwo dla osób, zwierząt lub rzeczy osobistych. Producent nie ponosi odpowiedzialności za tego typu szkody.

Zespół kuchenny, w którym ma być zainstalowany piekarnik, musi być wykonany z materiałów odpornych na temperaturę przynajmniej 70°C.

Piekarnik może być usytuowany na górze w szafce kuchennej lub pod blatem.

Przed zainstalowaniem piekarnika upewnij się, czy w miejscu instalacji zapewniona będzie dobra wentylacja gwarantująca dopływ świeżego powietrza, niezbędnego do chłodzenia piekarnika i do zabezpieczenia jego części wewnętrznych. W zależności od typu instalacji należy wykonać wycięcia przedstawione na końcu instrukcji.

1.5 PODŁĄCZENIE ELEKTRYCZNE

PODŁĄCZENIE ELEKTRYCZNE POWINIEN WYKONAĆ AUTORYZOWANY SERWISANT LUB OSOBA Z ODPOWIEDNIMI UPRAWNIENIAMI.

Zabudowa, w której ma być zainstalowany piekarnik, musi spełniać wymagania przepisów obowiązujących w miejscu instalacji.

Producent nie ponosi odpowiedzialności, jeżeli warunki te nie zostaną spełnione.

Piekarnik należy podłączyć do sieci poprzez gniazdko z uziemieniem lub wielobiegunowy wyłącznik sieciowy o odległości styków przynajmniej 3 mm.

Instalacja musi być wykonana przy użyciu przewodów o odpowiednim przekroju, zapewniającym normalne zasilanie do piekarnika oraz zabezpieczona przy pomocy odpowiednich bezpieczników.

PODŁĄCZENIE DO ZASILANIA:

Piekarnik wyposażony jest w przewód zasilający przystosowany do zasilania napięciem między fazami lub między fazą i przewodem neutralnym równym 230V.

Przed podłączeniem piekarnika sprawdź:

- napięcie zasilania wskazywane na mierniku,

- ustawienie wyłącznika automatycznego.

Żółto-zielony przewód ochronny przyłączony do zacisku uziemienia piekarnika należy podłączyć do uziemienia instalacji.

Uwaga:

• Przed podłączeniem piekarnika instalacja uziemiająca powinna być sprawdzona przez elektryka.

• Producent nie ponosi odpowiedzialności za wypadki oraz ich konsekwencje spowodowane przez używanie piekarnika bez uziemienia lub podłączonego do wadliwego uziemienia.

UWAGA: Należy pamiętać, że piekarnik może wymagać regularnego serwisu w trakcie eksploatacji.

Gniazdko zasilające powinno być tak zlokalizowane, żeby możliwe było podłączenie zasilania do piekarnika po wyjęciu go z szafki.

Kabel zasilający: wymianę kabla zasilającego należy powierzyć autoryzowanemu serwisantowi lub osobie o odpowiednich kwalifikacjach.

2. TECHNOLOGIA PRO/EXPR (W ZALEŻNOŚCI OD MODELU)

2.1 WYPOSAŻENIE PIEKARNIKA (W ZALEŻNOŚCI OD MODELU)

Przed użyciem wyposażenia piekarnika po raz pierwszy wymyj je gąbką, wypłucz i osusz.

Na blachach można umieszczać formy i naczynia.



Blacha głęboka służy do zbierania soków wydzielających się z grillowanych potraw.



Nie należy używać głębokiej blachy do pieczenia, gdyż resztki tłuszczu mogą się łatwo rozprzestrzenić po całym piekarniku, powodując jednocześnie nadmierne wydzielanie dymu.

Kamień do wypieku pizzy dostępny jest w wyposażeniu wraz z podstawą oraz okrągłym nożem do pizzy w zależności od modelu.



Blachę na ciasta umieszcza się na prowadnicach. Blacha ta przeznaczona jest do pieczenia małych ciastek takich, jak ciasto ptysiowe, biszkopty, bezy, itp.

Nie należy nigdy kłaść tej blachy bezpośrednio na dnie piekarnika.



Boczne drutu siatki jeśli uwzględnione.

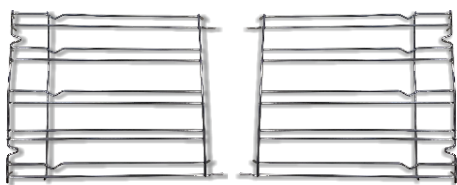

2.2 ROŻEN (W ZALEŻNOŚCI OD MODELU)

Korzystanie z rożna nie wymaga wcześniejszego nagrzania piekarnika. Drzwi piekarnika muszą być zamknięte. Zużycie energii jest o 90-95% mniejsze niż w przypadku użycia tradycyjnego systemu.

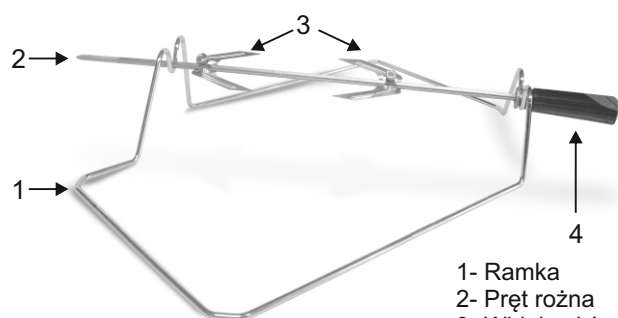

- 1- Ramka
- 2- Pręt rożna
- 3- Widelce i śruby
- 4- Rękojeść

OBŚLUGA RÓŻNA OBROTOWEGO

1. Odkręcić widelce.
2. Nadziać mięso na pręt rożna.
3. Przycocować mięso za pomocą widelców.
4. Dokręcić śruby.
5. Wsunąć pręt rożna w końcówkę napędu rożna.
6. Zdemontować rękojeść.

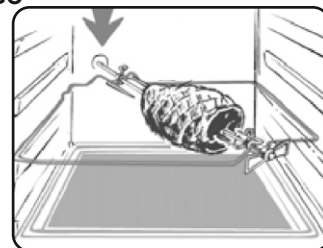

Wyjmij z piekarnika wyposażenie, którego nie będziesz potrzebował w czasie pieczenia.

2.3 U.SEE

Oświetlenie diodowe LED zastępuje tradycyjne oświetlenie w postaci „żarówki”. System 14 LED (dla wersji nie-pyrolitycznej) lub 10 High Power LED (dla wersji pyrolitycznej) zintegrowane są w drzwiczkach piekarnika. Oświetlenie diodowe wywarza białe światło wysokiej jakości, które umożliwia wyraźny widok każdej części piekarnika bez cieni, które mogą tworzyć poszczególne półki.

Zalety:

Ponadto taki system oświetlenia, poza tym, że zapewnia doskonałą widoczność wewnątrz piekarnika charakteryzuje się dłuższą trwałością niż system oświetleniowy opierający się na tradycyjnej żarówce, jest łatwiejszy w utrzymaniu oraz pozwala zaoszczędzić mnóstwo energii.

- Optymalny widok
- Długotrwałe oświetlenie
- Bardzo niski poziom zużycia energii, -95% w porównaniu z tradycyjnym oświetleniem.

<<Urządzenie wykorzystuje zwykłe białe światło LED klasy 1M zgodnie z normą IEC 60825-1:1993 + A1: 1997 + A2: 2001 (odpowiednik EN 60825-1:1994 + A1: 2002 + A2: 2001), o maksymalnej mocy emitowanego światła 459nm < 150uW. Przy bezpośredniej obserwacji nie wykorzystano przyrządów optycznych.>>



2.4 DEMONTAŻ I CZYSZCZENIE DRABINEK

- 1- Zdjąć drabinki pociągając je w kierunku zgodnym ze strzałkami na zdjęciu
- 2- Umyć drabinki w zmywarce lub ręcznie wilgotną gąbką. Po umyciu wysuszyć.
- 3- Po umyciu i wysuszeniu zamontować drabinki, odwrotnie do sposobu demontażu.

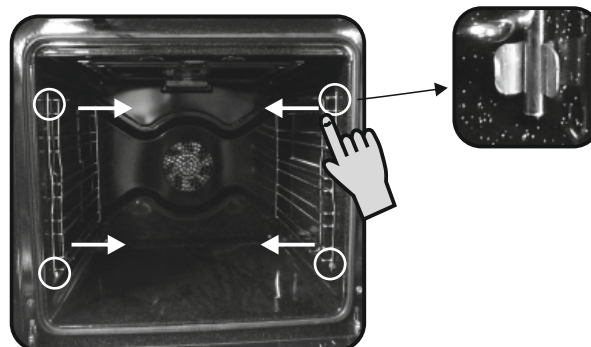

3. CZYSZCZENIE PIEKARNIKA

- Przed przystąpieniem do czyszczenia należy odczekać aż piekarnik ostygnie.
- Nie używać do czyszczenia piekarnika środków ściernych, wetny stalowej lub ostrych przedmiotów mogących uszkodzić trwale emalię.
- Należy stosować wyłącznie wodę z mydłem lub środki czyszczące na bazie amoniaku.
- Nie należy wykleść ścianek piekarnika folią aluminiową..

CZĘŚCI SZKLANE

Po każdym użyciu piekarnika szklane drzwiczki należy wytrzeć ręcznikiem papierowym. Jeżeli drzwiczki są mocno opryskane można je oczyścić wyciśniętą gąbką zwilżoną detergentem a następnie spłukać.

* Nigdy nie stosuj materiałów ściernych ani ostrych przedmiotów.

USZCZELKA DRZWICZEK PIEKARNIKA

Jeżeli uszczelka ulegnie zanieczyszczeniu wyczyścić ją wilgotną gąbką.

WYPOSAŻENIE

Wyposażenie czyść gąbką zwilżoną wodą z mydłem, opłucz wodą i osusz. Unikaj ściernych środków czyszczących.

BLACHA GŁĘBOKA

Po grillowaniu wyjmij głęboką blachę z piekarnika. Zlej ciepły tłuszcz do pojemnika, umyj i wypłucz dolną blachę w gorącej wodzie gąbką z płynem do zmywania.

Jeżeli osad jest trudny do usunięcia namocz blachę w wodzie z detergentem.

Blachę można także umyć w zmywarce lub oczyścić przy pomocy środka do czyszczenia piekarników dostępnego w sprzedaży. Unikaj stosowania brudnej blachy do pieczenia.

OŚWIETLENIE PIEKARNIKA

W celu oczyszczenia lub wymiany żarówki odłącz zasilanie piekarnika.

Żarówka oraz osłona żarówki wykonane są z materiału odpornego na wysoką temperaturę.

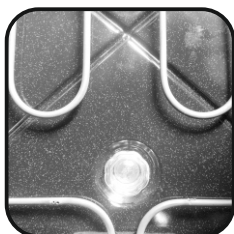

Dane techniczne żarówki:

230 V AC - 25 W – oprawka E 14 base, temperatura 300°C. Aby wymienić żarówkę:

- odkręć szklaną osłonę,
- wykręć przepaloną żarówkę
- wkręć nową tego samego typu o parametrach podanych powyżej
- wkręć z powrotem szklaną osłonę.

CZYSZCZENIE SZYBY W DRZWIACH

Wewnętrzna szyba drzwi piekarnika może być wymontowana i umyta. W celu umycia wewnętrznej szyby należy postępować zgodnie z poniższą instrukcją:

- Otworzyć drzwi piekarnika. (Rys. 1)



Rys. 1

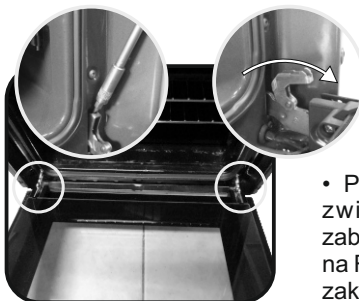

Rys. 2

- Przed rozpoczęciem czynności związanych z myciem szyby zablokować zawiasy, jak pokazano na Rys. 2. Odblokować zawiasy po zakończeniu czynności. (Rys. 2)



- Odkręć śruby, jak pokazano na rysunku. (Rys. 3)

Rys. 3

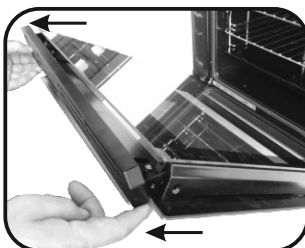

Rys. 4

- Pociągając do góry, zdjąć metalową górną pokrywą. (Rys.4)

- Delikatnie wysunąć szybę z ramki drzwi. (Rys. 5)

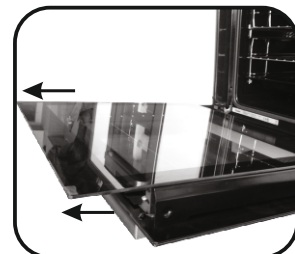

Rys. 5

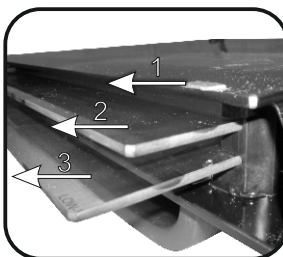

Rys. 6

- * W piekarnikach z pyrolizą wysuń również drugą i trzecią szybę. (Rys. 6)

- Po umyciu szyby w celu ponownego montażu, należy powtórzyć powyższe czynności w odwrotnej kolejności.

• Napis LOW-E NA WSZYSTKICH SZYBACH musi być czytelny i musi być umieszczony w lewym rogu drzwi, blisko lewego zawiasu. Tym sposobem drukowana powierzchnia pierwszej szyby będzie umieszczona po wewnętrznej drzwi.

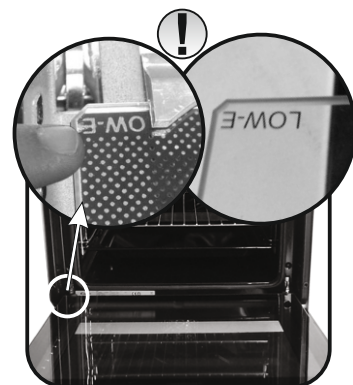

Rys. 7

4. PANEL STEROWANIA

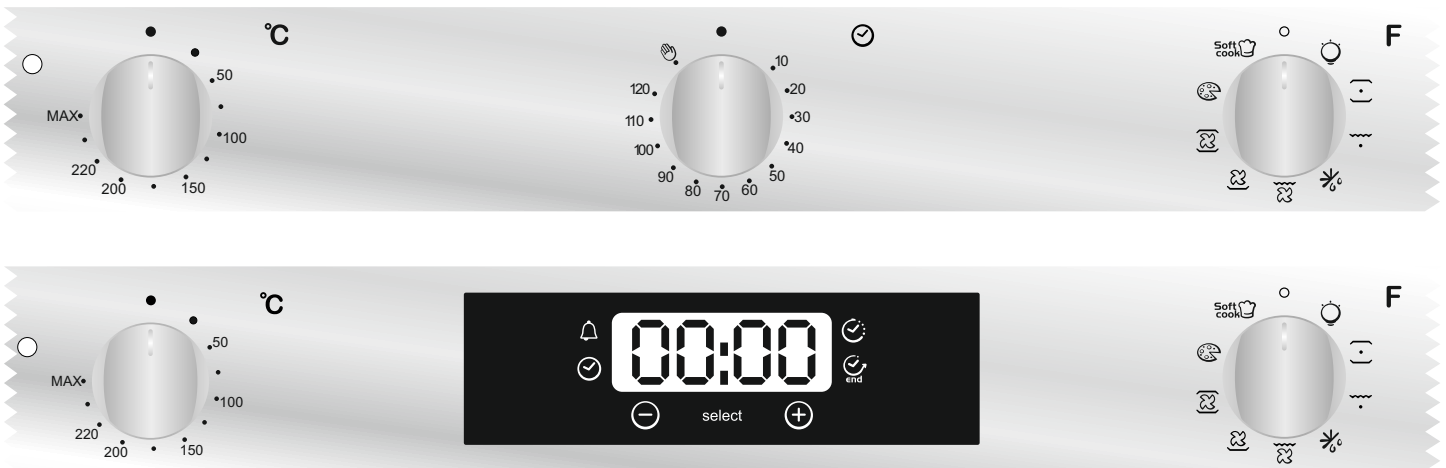

4.1 PRZED UŻYCIEM PIEKARNIKA PO RAZ PIERWSZY

• CZYSZCZENIE PRZED PIERWSZYM UŻYCIEM

- Wyczyść piekarnik przed pierwszym użyciem:
- wytrzyj powierzchnie zewnętrzne piekarnika miękką wilgotną szmatką.
- Umyj wszystkie elementy wyposażenia i wytrzyj wnętrze piekarnika roztworem gorącej wody i płynu do mycia.
- Ustaw piekarnik na maksymalną temperaturę i pozostaw włączony przez około godzinę, aby wygrzać piekarnik i usunąć zapachy. Upewnij się czy w tym czasie pomieszczenie jest dobrze wentylowane.

• ZAPAMIĘTAJ:

Potwierdzenie operacji:

Każdą zmianę należy potwierdzić przez naciśnięcie środkowego przycisku obrotowego.

Wyłączenie piekarnika:

Może być potrzebne w przypadku wprowadzenia nieprawidłowej instrukcji. Aby wyłączyć piekarnik, przekręć pokrętkę z powrotem do położenia stop.

Zabezpieczenie przed dziećmi:

Umożliwia zablokowanie funkcji kontrolnych piekarnika przed dostępem dzieci. Zobacz rozdział zatytułowany "Programowanie - Blokada".

Wentylator chłodzący:

Zabezpiecza panel sterowania i elektronikę przed uszkodzeniem wskutek wysokiej temperatury.

Wentylator włącza się i zatrzymuje automatycznie nawet przy wyłączonym piekarniku.

Oświetlenie piekarnika:

Obrócenie pokrętki w położenie symbolu żarówki umożliwia włączenie oświetlenia przy wyłączonym piekarniku.

Oświetlenie jest zawsze włączone w czasie wykonywania dowolnej funkcji pieczenia oraz po otwarciu drzwiczek piekarnika.

4.2 KORZYSTANIE Z WYŁĄCZNIKA KONCA PIECZENIA

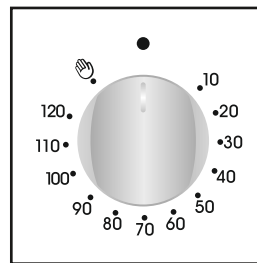

Mechanizm ten pozwala zaprogramować w minutach czas pieczenia i automatyczne wyłączenie się piekarnika w ustawionym czasie (max. 120 minut)

Po upływie wybranego czasu pokrętko programatora obróci się na pozycję 0 (pozycja sygnału dźwiękowego), w której piekarnik automatycznie się wyłączy.

Piekarnik może być włączony jedynie wtedy gdy ustawimy czas pieczenia lub gdy przekręcimy pokrętkę na pozycję

4.3 USTAWIANIE ZEGARA ☑

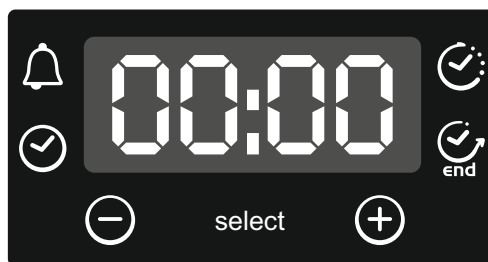

UWAGA



Pierwszą czynnością po zainstalowaniu piekarnika lub po przerwie w dopływie prądu jest ustawienia zegara. (brak ustawienia jest sygnalizowany znakiem 12:00 na wyświetlaczu)

Aby ustawić zegar należy:

- Wcisnąć przycisk środkowy (centralny) 1 raz
- Nastawić godzinę przyciskami "-" "+"
- Zwolnić przyciski.

UWAGA: Piekarnik działa tylko jeżeli zegar jest ustawiony.

4.4 ZEGAR DOTYKOWY

FUNKCJE	Jak włączyć	Jak wyłączyć	Jak działa	Do czego służy
ZABEZPIECZENIE PRZED DZIEĆMI	<ul style="list-style-type: none"> • Zabezpieczenie aktywuje się przytrzymując przez minimum 5 sekund pole (+) • Od tej chwili wszystkie funkcje są zablokowane • Wyświetlacz naprzemiennie pokazuje STOP i ustawiony czas. 	<ul style="list-style-type: none"> • Zabezpieczenie wyłącza się przytrzymując przez minimum 5 sekund pole (+) • Od tej chwili wszystkie funkcje sterowania są odblokowane. 		
Minutnik 	<ul style="list-style-type: none"> • Wcisnąć przycisk środkowy (centralny) 1 raz • Ustawić czas trwania pieczenia wciskając Przyciski "-" "+" • Zwolnić przyciski. 	<ul style="list-style-type: none"> • Po zakończeniu ustawionego czasu, funkcja sama się wyłączy i rozlegnie się sygnał dźwiękowy, który wyłączy się po chwili. Aby wyłączyć natychmiast sygnał dźwiękowy należy wcisnąć przycisk SELECT 	<ul style="list-style-type: none"> • Po zakończeniu ustawionego czasu rozlega się sygnał dźwiękowy • Podczas pracy wyświetlacz pokazuje pozostały czas. 	<ul style="list-style-type: none"> • Pozwala na użycie programatora jako budzika. Można go używać przy włączonym lub wyłączonym piekarniku.
Czas trwania pieczenia 	<ul style="list-style-type: none"> • Wcisnąć przycisk środkowy (centralny) 2 razy • Ustawić czas trwania pieczenia przyciskiem • Zwolnić przyciski "-" "+" • Wybrać funkcję za pomocą pokrętki wyboru funkcji 	<ul style="list-style-type: none"> • Po zakończeniu ustawionego czasu piekarnik sam się wyłączy. • Jeśli trzeba wyłączyć piekarnik wcześniej należy obrócić pokrętkę wyboru funkcji na pozycję 0 lub ustawić czas pieczenia na 0:00 (przyciskami SELECT "-" "+") 	<ul style="list-style-type: none"> • Pozwala ustawić czas trwania pieczenia • Aby pokazać czas pozostały do końca pieczenia należy wcisnąć przycisk SELECT 2 Razy • Aby zmienić czas pozostały do końca pieczenia należy wcisnąć przycisk SELECT "-" "+" 	<ul style="list-style-type: none"> • Aby wyłączyć sygnał (alarm) wcisnąć jakikolwiek przycisk. Aby przywrócić działanie zegara wcisnąć przycisk środkowy (centralny)
Zakończenie pieczenia 	<ul style="list-style-type: none"> • Wcisnąć przycisk środkowy (centralny) 3 razy • Ustawić godzinę zakończenia pieczenia przyciskami "-" "+" • Zwolnić przyciski • Wybrać funkcję pieczenia za pomocą pokrętki wyboru funkcji. 	<ul style="list-style-type: none"> • O ustawionej godzinie piekarnik sam się wyłączy • Jeśli trzeba go wyłączyć wcześniej należy ustawić pokrętkę wyboru funkcji na pozycję 0 	<ul style="list-style-type: none"> • Ustawia godzinę końca pieczenia. • Aby pokazać zaprogramowaną godzinę należy Wcisnąć przycisk środkowy (centralny) 3 razy • Aby zmienić zaprogramowaną godzinę wcisnąć przycisk SELECT+ "-" "+" 	<ul style="list-style-type: none"> Zwykle używa się tej funkcji razem z funkcją Czas trwania pieczenia: np. potrawa ma się piec przez 45 min. i chcemy, żeby była gotowa o godz. 12:30. A zatem należy: <ul style="list-style-type: none"> - Wybrać odpowiednią funkcję pieczenia - Ustawić czas trwania pieczenia na 45 min (Timer + "-" "+") • Po zakończeniu ustawionego czasu piekarnik wyłączy się i rozlegnie się sygnał dźwiękowy. - Ustawić koniec pieczenia na godz. 12:30 (END + "-" "+") Pieczenie wyłączy się automatycznie o godz. 11:45 (12:30 - 45 min.) O ustawionej godzinie końca pieczenia piekarnik automatycznie się wyłączy. UWAGA Jeśli ustawimy tylko koniec pieczenia, bez czasu trwania pieczenia, piekarnik włączy się natychmiast i wyłączy o ustawionej godzinie.

4.5 UŻYWANIE PIEKARNIKA

• RODZAJE PRACY PIEKARNIKA

Podczas pieczenia drzwiczki piekarnika powinny być zawsze zamknięte



PODGRZEWANIE DOLNE Z NAWIEWEM - Kombinacja, w której włączona jest dolna grzałka i wentylator najlepiej nadaje się do placków owocowych, tart, quiche i ciast. Ta metoda pieczenia zapobiega wysychaniu potraw i pobudza rośnięcie ciasta. Blachę na potrawy należy umieścić w dole piekarnika.



PODGRZEWANIE DOLNE - Wykorzystywana jest dolna grzałka. Metoda nadaje się doskonale do pieczenia potraw na bazie ciasta, takich jak placki, quiche, tarta, paszтет oraz do pieczenia wymagającego większej ilości ciepła promieniującego od dołu.



KONWEKCJA NATURALNA - Włączona jest grzałka górna i dolna. Ta metoda doskonale nadaje się do tradycyjnego pieczenia i smażenia mięsa czerwonego, wołowy, udźca jagnięcego, dziczyzny, chleba lub potraw zawiniętych w folię.



GRZAŁKA OKRĄGŁA Z NAWIEWEM - Włączone są grzałki górna i dolna oraz grzałka okrągła, wymuszająca cyrkulację gorącego powietrza w piekarniku. Działanie jest podobne do metody pieczenia z nawiewem.



OKRĄGŁY ELEMENT GRZEWCZY + NAWIEWEM - Włączone są grzałki górna i dolna oraz wentylator wymuszający obieg powietrza w piekarniku. Ta metoda zalecana jest do pieczenia drobiu, ciast, ryb i warzyw. Ta metoda pieczenia uzyskuje się lepszą penetrację ciepła i skrócenie czasu pieczenia oraz podgrzewania. Możliwość włączenia wentylatora pozwala na jednoczesne pieczenie różnych potraw umieszczonych w różnych miejscach piekarnika dzięki równomiernemu rozłożeniu ciepła bez ryzyka mieszania się smaków i zapachów. Piekąc różne potrawy jednocześnie czas pieczenia należy przedłużyć o 10 minut.



GRILL - Wykorzystywana jest grzałka górna. Gwarantowany sukces dla mieszanych potraw grillowanych, kebabu i zapiekanki. Grill należy podgrzać do wysokiej temperatury przez 5 minut. Białe mięsa należy zawsze umieszczać w pewnej odległości od grzałki grilla - chociaż czas pieczenia będzie nieco dłuższy to mięso będzie bardziej soczyste. Czerwone mięsa i filety rybne można umieścić wprost na ruszcie, pod którym należy umieścić tacę na skapujący tłuszcz.



GRILL Z NAWIEWEM - Włączona jest górna grzałka oraz wentylator wymuszający obieg gorącego powietrza w piekarniku. Przy grillowaniu mięs czerwonych wskazane jest podgrzewanie natomiast w przypadku mięsa białego nie jest to konieczne. Grillowanie jest doskonałą metodą pieczenia grubszego mięsa takiego, jak wieprzowina lub drób. Grillowane potrawy umieszcza się w środku środkowej prowadnicy rusztu. Pod ruszt należy wsunąć głęboką blachę na skapujące soki. Dla uzyskania najlepszego efektu pieczenia nie należy umieszczać grillowanych potraw zbyt blisko grzałki, natomiast należy obracać potrawę w połowie czasu pieczenia.



GRILL + ROŻEN+ NAWIEW - Dzięki jednoczesnemu wykorzystaniu grilla, rożna oraz nawiewu potrawy są równomiernie upieczone, zachowują swój smak oraz nie wysychają. Rożen jest zaprogramowany tak, aby obracał się przez około 5 minut po wyłączeniu piekarnika wykorzystując tym samym ciepło pozostające w piekarniku. Użycie rożna nie wymaga wstępnego podgrzewania.



ROZMRAŻANIE - gdy włączona jest ta funkcja piekarnika, działa tylko nawiew, dzięki któremu powietrze o temperaturze pokojowej zostaje rozprowadzone po całej komorze pieczenia, a skład żywności pozostaje niezmieniony. Temperatura rozmrażania jest zaprogramowana na poziomie 40°C bez możliwości jej zmiany.



PODGRZEWANIE CIEPŁYM POWIETRZEM - Funkcja ta zalecana jest do podgrzewania przygotowanych już potraw poprzez umieszczenie ich na drugiej półce od góry lub do rozmrażania chleba, pizzy oraz ciast umieszczając je na najniższym poziomie. Temperatura jest zaprogramowana na poziomie 60°C bez możliwości jej zmiany.



PIZZA - Wybór tej funkcji oznacza cyrkulację gorącego powietrza w piekarniku. Funkcja idealna do pieczenia pizzy lub ciast.



SOFT COOK - Soft cook to funkcja przeznaczona do pieczenia ciast i chleba. Dzięki łagodnemu nawiewowi zwiększa się wilgotność wewnątrz piekarnika. Wilgotność stwarza warunki dogodne do pieczenia potraw, które muszą zachować elastyczną konsystencję w trakcie pieczenia (np. Torty, chleb, ciasteczka) aby po upieczeniu nie kruszyły się.

* Program badań zgodny z CENELEC EN 60350-1 używany dla o kreślenia klasy energetycznej.

4.6 WSKAZÓWKI DOTYCZĄCE PIECZENIA

Mięso należy solić po upieczeniu, ponieważ sól sprzyja pryskaniu tłuszczu wydzielającego się z mięsa, co powoduje wytwarzanie dużej ilości dymu w piekarniku.

Pieczeń z białego mięsa, wieprzowiny, cielęciny, jagnięciny i ryb można wkładać do zimnego piekarnika. Czas pieczenia jest dłuższy niż w podgrzanym piekarniku, ale mięso piecze się lepiej na wskroś, gdyż ciepło ma więcej czasu na przeniknięcie pieczeni.

Prawidłowe podgrzanie jest podstawą sukcesu przy pieczeniu czerwonego mięsa.

GRILL

• *Przed umieszczeniem potraw na grillu:*

Wyjmij mięso z lodówki kilka godzin przed grillowaniem. Połóż mięso na kilku warstwach papieru śniadaniowego, co poprawi jego zwartość i uczyni je smaczniejszym oraz zapewni rozmrożenie w środku.

Dodaj pieprzu i przypraw do mięsa przed grillowaniem, lecz posól dopiero po pieczeniu. Tak przygotowane mięso pozostanie zwarte i soczyste. Podlej grillowane mięso niewielką ilością oleju. Najlepiej wykonać to przy pomocy szerokiego płaskiego pędzla. Następnie spryskaj mięso dodatkową ilością pieprzu i ziół, np. tymiankiem.

• *W trakcie grillowania:*

Nie nakłuwaj potraw nawet, jeżeli je obracasz. Mięso utraci sok i będzie suche.

PIECZENIE CIAST

Przy pieczeniu ciast unikaj błyszczących form odbijających promieniowanie ciepłe. Jeżeli ciasto brązowieje zbyt szybko, przykryj je pergaminem lub folią aluminiową.

Uwaga: folię należy układać błyszczącą stroną zwróconą w stronę ciasta. W przeciwnym przypadku promieniowanie ciepłe będzie odbijane przez folię i ciepło nie będzie wnikało do ciasta.

W czasie pierwszych 20 - 25 minut pieczenia unikaj otwierania drzwiczek piekarnika:

Suflet, brioche lub ciasta o konsystencji gąbczastej mogą opaść. Aby sprawdzić czy ciasto już się upiekło nakłuj je w środku nożem lub metalową igłą. Jeżeli wyciągnięty nóż jest suchy, ciasto jest już upieczone i pieczenie można zakończyć. Jeżeli natomiast wyjęte ostrze jest mokre i przyklejone są do niego drobiny ciasta wówczas pieczenie należy dalej kontynuować obniżając nieco temperaturę po to, aby ciasto "doszło" bez przypalenia się.

5. CENTRUM SERWISOWE

Zanim wezwiesz na pomoc serwis.

Jeżeli piekarnik nie działa:

• sprawdź najpierw, czy kabel zasilający jest włączony do gniazdka sieciowego.

Jeżeli nie możesz ustalić przyczyny:

• odłącz piekarnik od sieci zasilającej i wezwij serwis.



Przed połączeniem się z serwisem zanotuj numer seryjny podany na tabliczce znamionowej piekarnika.

Producent udziela gwarancji na piekarnik i występujące w czasie trwania gwarancji usterki zostaną usunięte przez serwis bezpłatnie.

Urządzenie to jest oznaczone zgodnie z Dyrektywą Europejską 2012/19 / UE w sprawie zużytego sprzętu elektrycznego i elektronicznego (WEEE). Zużyty sprzęt elektryczny i elektroniczny zawiera zarówno substancje zanieczyszczające (o negatywnym oddziaływaniu na środowisko naturalne), jak i podstawowe elementy (które można użytkować wielokrotnie). Ważne, aby zużyty sprzęt elektryczny i elektroniczny poddawać specjalnej obróbce w celu bezpiecznego usunięcia i pozbycia się wszystkich środków zanieczyszczających i odzyskania wszystkich surowców wtórnych.

Poszczególne osoby odgrywają ważną rolę w zapobieganiu szkodliwemu oddziaływaniu zużytego sprzętu elektrycznego i elektronicznego na środowisko, ważne aby przestrzegać kilku podstawowych zasad:

• Zużyty sprzęt elektryczny i elektroniczny nie może być traktowany jako odpad komunalny.

• Zużyty sprzęt elektryczny i elektroniczny przekazuje się do właściwych punktów zbiórki prowadzonych przez gminy lub koncesjonowane firmy. W wielu krajach, gdzie jest dużo zużytego sprzętu elektrycznego i elektronicznego, odbiera się go z domów.

• gdy kupuje się nowe urządzenie, zużyte można zwrócić do sprzedawcy, który musi je przyjąć bezpłatnie, na zasadzie zamiany jeden za jeden, o ile urządzenie to jest tego samego rodzaju i ma takie same funkcje, jak urządzenie dostarczone.

OSZCZĘDNOŚĆ ENERGII I POSZANOWANIE ŚRODOWISKA

Tam gdzie to możliwe, należy unikać wstępnego podgrzewania piekarnika i zawsze starać się go zapelnąć. Jak najrzadziej otwierać drzwiczki piekarnika, ponieważ za każdym razem, gdy zostaną otwarte z wnętrza ucieka ciepło. W celu uzyskania znacznej oszczędności energii piekarnik należy wyłączyć na 5-10 minut przed planowanym zakończeniem pieczenia, co pozwoli na wykorzystanie ciepła odpadowego, które nadal generuje piekarnik. Uszczelki powinny być czyste i spełniać swoje zadanie, aby uniknąć wydostawania się ciepła poza wnętrze piekarnika. Jeśli Twoja umowa z dostawcą energii opiera się na taryfie godzinowej, program "opóźnionego startu" upraszcza oszczędzanie energii, uruchamiając proces pieczenia w czasie obowiązywania niższej taryfy.

Bezpečnostní Pokyny

35

1. Všeobecná Upozornění
- 1.1 Prohlášení O Shodě
- 1.2 Bezpečnostní Tipy
- 1.3 Doporučení
- 1.4 Instalace
- 1.5 Připojení K Elektrické Síti

Pro/exp'r Technologie

36

- 2.1 Vybavení Trouby
- 2.2 Rožně
- 2.3 U-SEE
- 2.4 Vyjmutí a čištění drátěných úrovní roštů

Čištění Trouby

38

Popis Displeje

39

- 4.1 Před Prvním Použitím Trouby
- 4.2 Použití Časovače Na Ukončení Doby Přípravy
- 4.2 Použití Trouby
- 4.3 Nastavení Správného Času
- 4.4 Využití Času Dotykové Ovládání Programmer - Programování
- 4.5 Použití Trouby
- 4.6 Typy K Pečení

Servisní Středisko

41

BEZPEČNOSTNÍ POKYNY

- Během vaření může ve vnitřním prostoru trouby nebo na skle dveří docházet ke kondenzaci vlhkosti. Jedná se o normální stav. Chcete-li tento efekt omezit, počkejte po zapnutí napájení 10–15 minut, než vložíte jídlo do trouby. Kondenzace v každém případě zmizí, jakmile trouba dosáhne teploty vaření.
- Vařte zeleninu v nádobě s víkem namísto otevřeného zásobníku.
- Nenechávejte jídlo uvnitř trouby po uvaření po dobu delší než 15–20 minut.
- **UPOZORNĚNÍ:** Spotřebič a jeho přístupné části se během použití zahřívají. Nedotýkejte se topných prvků.
- **UPOZORNĚNÍ:** přístupné části se mohou při používání trouby zahřát. Děti musejí být udržovány v bezpečné vzdálenosti.
- Tento spotřebič smí používat děti starší 8 let a osoby se sníženými fyzickými, sensorickými nebo mentálními schopnostmi nebo bez dostatečných zkušeností, pokud jsou pod dohledem a byly poučeny o použití spotřebiče a možném riziku.
- Nedovolte dětem hrát si se spotřebičem.
- Čištění a údržbu nesmí provádět děti bez dohledu.
- Během použití se spotřebič zahřívá. Nedotýkejte se ohřevných prvků uvnitř trouby.
- UPOZORNĚNÍ:** Přístupné části mohou být během provozu horké. Udržujte děti mimo dosah spotřebiče.
- Nepoužívejte drsné čističe ani ostré kovové předměty k čištění skla dvířek trouby, neboť můžete poškrábat povrch.
- Vypněte troubu před sejmutím ochrany a po očištění nasadte ochranu v souladu s pokyny.
- Používejte pouze tepelní sondu doporučenou pro tuto troubu.
- K čištění nepoužívejte vysokotlaké parní čističe.
- Připojte zástrčku k napájecímu kabelu, který je schopen vydržet napětí, proud a zátěž uvedené na štítku a který je opatřen uzemňovacím kontaktem. Zásuvka musí být vhodná pro zatížení uvedené na štítku a musí mít zapojený a funkční uzemňovací kontakt. Uzemňovací vodič má žlutozelenou barvu. Tuto operaci by měl provádět odborník s vhodnou kvalifikací. V případě neslučitelnosti mezi zásuvkou a zástrčkou spotřebičů požádejte kvalifikovaného elektrikáře, aby zásuvku nahradil jiným vhodným typem. Zástrčka i zásuvka musejí odpovídat platným normám země instalace. Připojení k napájecímu zdroji lze provést také tak, že mezi spotřebičem a zdrojem energie, který zvládne maximální připojenou zátěž a který je v souladu se stávajícími právními předpisy, je umístěn omnipolární vypínač. Žlutozelený uzemňovací kabel by neměl být přerušen vypínačem. Zásuvka nebo omnipolární vypínač používaný pro připojení by měl být při instalaci spotřebiče snadno přístupný.
- Odpojení lze zajistit přístupnou zástrčkou nebo začleněním spínače v pevném zapojení v souladu s pravidly elektroinstalace.
- Pokud je napájecí kabel poškozen, musí být nahrazen kabelem nebo speciálním svazkem, který je k dispozici u výrobce. Případně se obraťte na zákaznický servis.
- Typ napájecího kabelu musí být H05V2V2-F.
- Nedodržení výše uvedených pokynů může ohrozit bezpečnost spotřebiče a zneplatnit záruku.
- Před čištěním by měl být odstraněn veškerý přebytek rozlitého materiálu.
- Během procesu pyrolytického čištění se mohou povrchy zahřát více, než je obvyklé, proto je nutné děti udržovat v bezpečné vzdálenosti.
- Spotřebič nesmí být instalován za ozdobnými dvířky, aby nedošlo k přehřátí.
- Když umístíte polici uvnitř, ujistěte se, že zádržka směřuje nahoru a dozadu do komory. Police musí být zasunuta zcela do komory.
- **VAROVÁNÍ:** Nepotahujte stěny trouby alobalem ani jednorázovými ochrannými produkty, které jsou k dostání v obchodech. Hliníková fólie nebo jakákoli jiná ochrana způsobuje v přímém kontaktu se smaltovaným povrchem riziko roztavení nebo poškození smaltovaného povrchu uvnitř trouby.
- **VAROVÁNÍ:** V žádném případě neodstraňujte těsnění dveří trouby.
- K provozování spotřebiče při jmenovitých frekvencích nejsou nutné žádné další úkony ani nastavování.

1. VŠEOBECNÁ UPOZORNĚNÍ

Přečtěte si pozorně tyto pokyny pro maximální využití trouby. Odložte si tyto pokyny na bezpečném místě pro instalaci a použití v budoucnosti a před instalací trouby si poznačte sériové číslo pro případ pomoci servisního střediska. Po vybalení trouby se ujistěte, zda není žádným způsobem poškozená. Pokud máte nějaké pochybnosti, nepoužívejte ji.

Kontaktujte kvalifikovaného servisního technika. Uložte obalové materiály jako jsou plastové sáčky a polystyrén mimo dosah dětí, neboť představují možné riziko.

Výrobce neodpovídá za nedodržení pokynů v návodu k použití.

Poznámka: Právo na změnu funkcí, vlastností a příslušenství trouby se může měnit v závislosti od modelu.

1.1 PROHLÁŠENÍ O SHODĚ

Umístěním značky **CE** na produkt deklarujeme na vlastní zodpovědnost shodu se všemi požadavky EU týkajícími se bezpečnosti, zdraví a životního prostředí, které jsou zakotveny v legislativě a týkají se daného produktu.

1.2 BEZPEČNOSTNÍ TIPY

Při výměně přívodní kabelu postupujte následovně: Odmontujte přívodní kabel a nahraďte za typ H05RR-F, H05VV-F, H05V2V2-F. Kabel musí být schopen snést elektrický proud potřebný pro troubu. Kabel smí vyměňovat pouze kvalifikovaný servisní technik. Uzemňovací vodič (žlutozelený) musí být o 10 mm delší než živý vodič. Opravy smí provádět pouze autorizované servisní středisko a smí používat pouze originální náhradní díly. Pokud nejdou dodrženy výše uvedené pokyny, výrobce nemůže zaručit bezpečnost trouby.

- Vaše nová trouba má předepsané technické specifikace a nesmíte je měnit.

- Upozornění: všechny přístupné části jsou během použití horké.

Nedotýkejte se těchto částí.

- Neskladujte hořlavé látky uvnitř trouby; mohou se vznítit.

- Netlačte na dvířka a nedovolte dětem, aby na ně stoupaly.

- K vyjmutí nádobí používejte kuchyňské rukavice.

- Trouba musí být použita pouze pro účely, ke kterým je určena: pro přípravu potravin. Jakékoliv jiné použití, př. pro ohřev místnosti, je nesprávné použití a proto nebezpečné.

- Výrobce neodpovídá za poškození způsobená nesprávným použitím. Při použití elektrických spotřebičů musíte dodržovat základní pravidla.

- Při odpojování netahejte za přívodní kabel.

- Nedotýkejte se trouby mokryma rukama.

- Nepoužívejte troubu, pokud máte bosé nohy.

- Není vhodné používat adaptéry, vícenásobné zásuvky a prodlužovací kabely.

- Pokud je trouba poškozená, vypněte ji a nedotýkejte se jí.

- Je-li poškozen přívodní kabel, musí být ihned vyměněn.

- **UPOZORNĚNÍ:** Přístupné části mohou být během použití grilu příliš horké.

1.3 DOPORUČENÍ

- Po každém použití trouby stačí minimální úsilí k zachování dokonalého stavu Vaší trouby.

- Nezakrývejte stěny trouby hliníkovou fólií. Hliníková fólie se v přímém kontaktu s horkým smaltem může roztavit a poškodit smaltovaný povrch.

- Abyste zabránili nadměrnému znečištění trouby, nedoporučujeme používat troubu s nadměrně vysokými teplotami. Vhodnější je prodloužení doby přípravy a mírné snížení teploty.

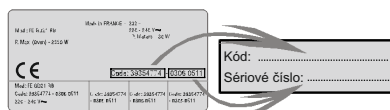

Identifikační štítek

- Ve spojení s příslušenstvím dodaným s troubou doporučujeme použití nádobí a pánve odolným vůči vysokým teplotám.

1.4 INSTALACE

Výrobce nenese odpovědnost za instalaci. Pokud je nutná pomoc ze strany výrobce na odstranění závady vyplývající z nesprávné instalace, tato pomoc není zahrnuta v záruce. Instalatér musí dodržovat pokyny k instalaci. Nesprávná instalace může způsobit zranění nebo poškození spotřebiče. Výrobce neodpovídá za zranění ani poškození.

Kuchyňský nábytek, do kterého bude trouba zabudovaná, musí být z materiálu odolného vůči teplotě nejméně 70°C.

Troubu lze instalovat do vysoké skříně nebo pod pracovní desku. Před upevněním musíte zajistit dostatečné větrání v místě instalace trouby pro ochranu vnitřních dílů. Dodržujte rozměry uvedené na poslední stránce návodu.

1.5 PŘIPOJENÍ K ELEKTRICKÉ SÍTI

PŘIPOJENÍ K ELEKTRICKÉ SÍTI MUSÍ PROVÁDĚT KVALIFIKOVANÝ TECHNIK.

Instalace spotřebiče musí vyhovovat předpisům platným v dané zemi. Výrobce nenese žádnou odpovědnost za nedodržení těchto pokynů.

Připojení k elektrické síti musí být přes uzemněnou zásuvku, nebo přes výšepolové odpojovací zařízení, v souladu s předpisy dané země.

Instalace musí být chráněna vhodnou pojistkou a vodiči s dostatečným průřezem pro napájení.

PŘIPOJENÍ:

Trouba je vybavena připojovacím kabelem pro připojení výlučně k 230 VAC k fázi nebo k fázi a neutrálnímu vodiči.

Před připojením zkontrolujte:

- napětí na voltmetru,

- nastavení jističe.

Ochranný vodič (žlutozelený) připojený k uzemňovacímu konektoru trouby musí být připojený k uzemňovacímu konektoru instalace.

Upozornění:

- Zkontrolujte připojení uzemnění před připojením spotřebiče.

- Výrobce nenese žádnou odpovědnost za úrazy nebo možná poškození vyplývající z neuzemnění trouby, nebo z připojení k vadnému uzemnění.

Poznámka: Nezapomeňte, že trouba může vyžadovat servis. Proto vedte připojení tak, aby bylo možné troubu po vysunutí z pozice připojit k elektrické síti.

Přívodní kabel: Pokud je nutné vyměnit přívodní kabel, přenechte tuto činnost kvalifikovanému servisnímu technikovi.

2. PŘÍSLUŠENSTVÍ (v závislosti na modelu)

2.1 VYBAVENÍ TROUBY

Před prvním použitím je nutné vyčistit veškeré příslušenství. Opláchněte pomocí houbičky. Opláchněte a vysušte.

Na rošty můžete postavit nádoby a mísy.



Odkapávací plech zachycuje šťávu z grilovaných pokrmů.



Nikdy nepoužívejte odkapávací plech jako pečicí plech, neboť zbytky tuku se mohou dostat na stěny trouby, což způsobí kouř.

Talíř na pizzu pro křupavější pizzu v závislosti od modelu se stojanem a pizza nožem.



Pečicí plech musíte postavit na rošt. Je ideální k pečení malých koláčů jako jsou sušenky, pusinky, apod. Nikdy nestavte pečicí plech na dno trouby.



Boční drátěné mřížky Pokud zahrnuty.

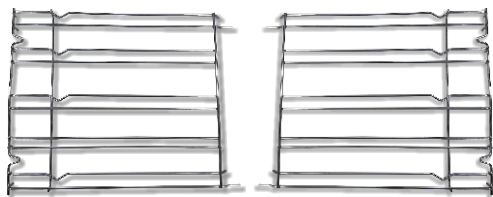

2.2 ROŽEŇ

Pro grilování na rožni není nutný předhřev.

Pečení se zavřenými dvířky. Úspora energie je 90-95% než u klasického systému.

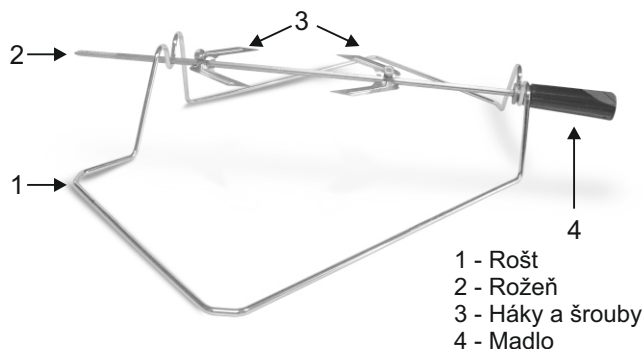

POUŽITÍ ROŽNĚ

1. Vyšroubujte háky
2. Napíchněte maso na rožeň
3. Upevněte maso pomocí háků
4. Utáhněte šrouby
5. Vložte rožeň do otvoru motorového pohonu
6. Odmontujte madlo

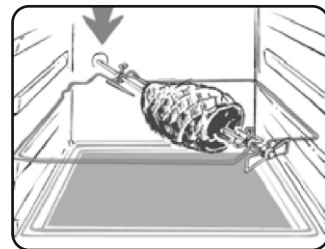

Při použití trouby z ní vyjměte veškeré nepotřebné příslušenství.

2.3 U.SEE

Je to systém osvětlení, který nahrazuje klasické « žárovky ». 14 LED (u nepyrolytických modelů) nebo 10 vysokovýkonných LED (u pyrolytických modelů) je integrovaných ve dvířkách trouby. Tyto nabízejí kvalitní osvětlení, umožňující jasné zobrazení vnitřku trouby bez stínů na všech úrovních.

Výhody:

Tento systém nabízí vyjimečné osvětlení vnitřku trouby, má delší životnost než klasické žárovky, snadnější údržbu a zejména šetří energii.

- Optimální pohled
- Dlouhá životnost
- Velmi nízká spotřeba energie, -95% ve srovnání s klasickými žárovkami.



2.4 VYJMUTÍ A ČIŠTĚNÍ DRÁTĚNÝCH ÚROVNÍ ROŠTŮ

- 1- Vyjměte rošty vytažením ve směru šipek.
- 2- Vyčistěte je v myčce nádobí nebo vlhkou hubkou a poté vysušte.
- 3- Po vyčištění instalujte rošty v opačném pořadí.

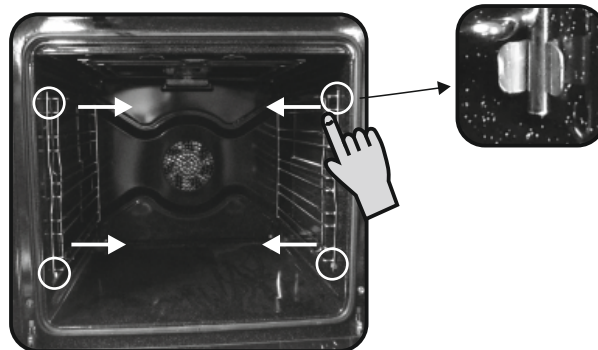

3. ČIŠTĚNÍ TROUBY

- Před čištěním nechte troubu vychladnout.
- Nikdy nečistěte troubu drsnými čističi, drátěnkami ani ostrými předměty, neboť můžete poškodit smalt.
- Používejte pouze vodu se saponátem.
- Nikdy nezakrývejte stěny trouby hliníkovou fólií.
- Nepoužívejte vysokotlaké parní čističe.

SKLENĚNÉ DÍLY

Utřete skleněná dvířka kuchyňskou utěrkou po každém použití trouby. Pokud je znečištění větší, čistěte ji navlhčenou houbičkou a mycím prostředkem.

*Nikdy nepoužívejte drsné ani ostré prostředky, neboť můžete poškodit skleněný povrch.

TĚSNĚNÍ DVÍŘEK TROUBY

Pokud je znečištěné, vyčistěte jej vlhkou houbičkou. Nepoužívejte drsné čističe ani ostré kovové předměty k čištění skla dvířek trouby, neboť můžete poškrábat povrch.

PŘÍSLUŠENSTVÍ

Čistěte houbičkou namočenou ve vodě se saponátem. Opláchněte čistou vodou a vysušte. Vyhněte se drsným čističům.

ODKAPÁVACÍ ZÁSOBNÍK

Po grilování vyjměte z trouby odkapávací zásobník. Vylijte teplý olej do nádoby. Odkapávací zásobník umyjte a opláchněte horkou vodou a houbičkou se saponátem. Při silném znečištění namočte nečistoty vodou a saponátem. Můžete jej mýt v myčce nádobí nebo komerčně dostupným čističem na trouby. Do trouby nedávejte znečištěný odkapávací zásobník.

OSVĚTLENÍ TROUBY

Odpojte napájení trouby před čištěním nebo výměnou osvětlení. Žárovka a kryt je vyrobený z materiálu odolného vůči vysokým teplotám.



Vlastnosti žárovky:

230 VAC - 25W - E 14 závit
Teplota 300°C

Pro výměnu žárovky:

- Vyšroubujte skleněný kryt,
- Vyšroubujte žárovku,
- Nahraďte ji za stejný typ: viz parametry výše,
- Po výměně vadné žárovky našroubujte skleněný kryt.

ČIŠTĚNÍ SKLA DVÍŘEK

Vnitřní sklo dvířek této trouby můžete vyjmout a vyčistit. Za účelem čištění vnitřního skla postupujte podle těchto pokynů;

- Otevřete dvířka trouby. (Obrázek 1)



Obrázek 1

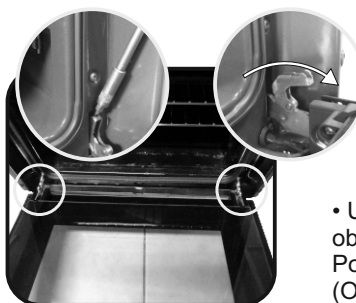

Obrázek 2

- Uzamkněte závěsy podle obrázku 2 než začnete čištění. Po vyčištění závěsy odemkněte (Obrázek 2).

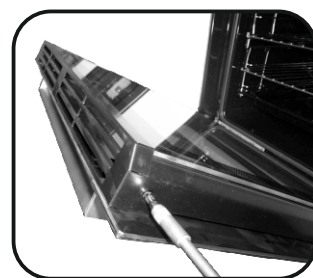

Obrázek 3

- Vyšroubujte šrouby podle obrázku 3.

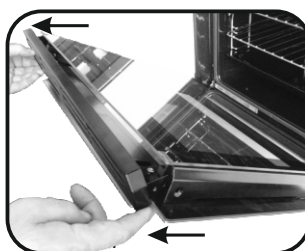

- Sundejte horní kovový kryt potažením nahoru (Obrázek 4).

- Vyndejte sklo vytažením z rámu dvířek (obrázek 5).

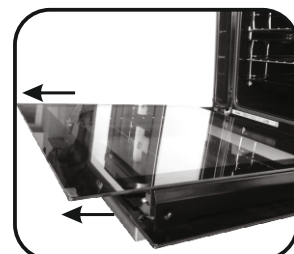

Obrázek 5

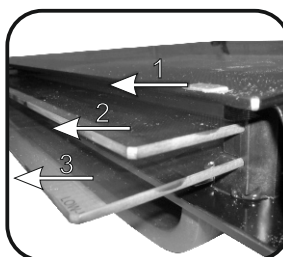

Obrázek 6

*Pro pyrolytické trouby vyndejte také druhé a třetí sklo (Obrázek 6).

- Po vyčištění skla sestavte všechny díly v opačném pořadí.

- NA VŠECH SKLECH MUSÍ BÝT SYMBOL E správně čitelný a musí být umístěn v levém rohu dvířek u levého závěsu. Tímto způsobem zůstane potišťovaný povrch prvního skla UVNITŘ dvířek.

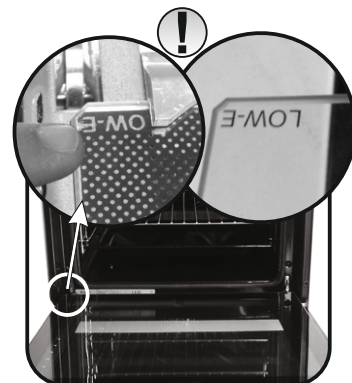

Obrázek 7

4. POPIS DISPLEJE

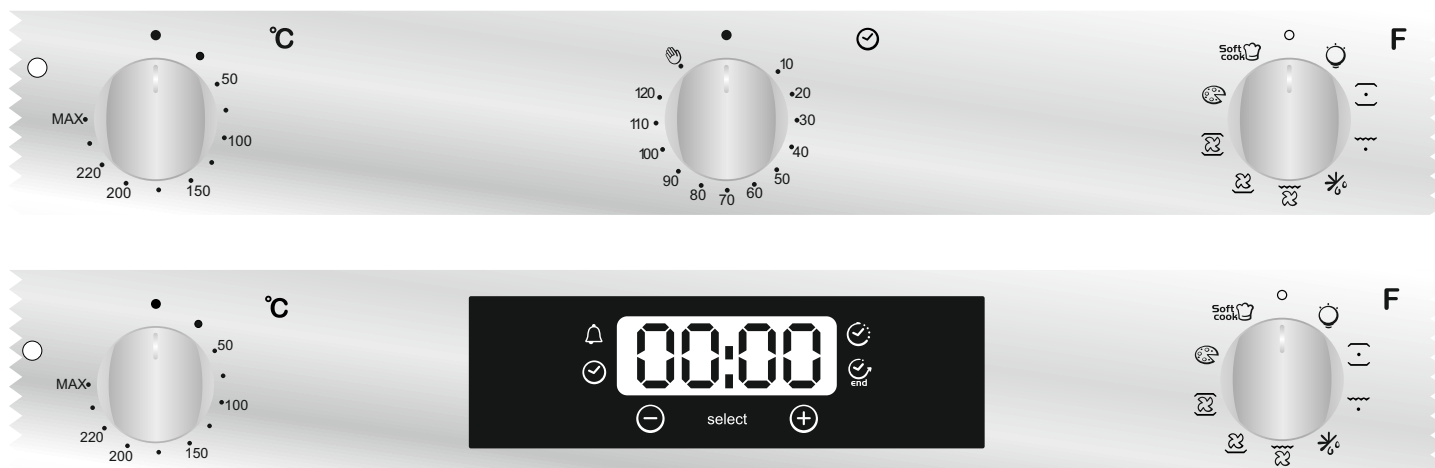

4.1 PŘED PRVNÍM POUŽITÍM TROUBY

• PRVNÍ ČIŠTĚNÍ

- Vyčistěte troubu před prvním použitím:
- Utřete vnější povrch trouby vlhkou utěrkou.
- Veškeré příslušenství a vnitřek trouby utřete roztokem horké vody a mycího prostředku.
- Nastavte prázdnou troubu na maximální teplotu a nechte zapnutou po dobu přibližně 1 hodiny, tímto odstraníte zbytky pachů z výroby. Poté místnost dobře vyvětrejte.

• PAMATUJTE

Potvrzení činnosti časovače

Úpravy musíte potvrdit stisknutím tlačítka.

Zastavení trouby:

Je nutné, pokud zadáte nesprávné pokyny.
K zastavení činnosti trouby... otočte volič funkcí zpět do pozice Stop.

Dětský zámek:

K zamčení ovládacích prvků trouby zvolte dětský zámek. Viz kapitola "Programování - Dětský zámek".

Chladicí ventilátor:

Chrání ovládací panel a elektroniku před poškozením z tepla.
Spouští se a vypíná automaticky, i když je trouba vypnutá.

Osvětlení trouby:

Otočením na symbol osvětlení můžete zapnout osvětlení trouby, i když se nepoužívá.

Pokud troubu používáte, osvětlení svítí během celé doby provozu a při otevření dvířek.

4.2 POUŽITÍ ČASOVAČE NA UKONČENÍ DOBY PŘÍPRAVY

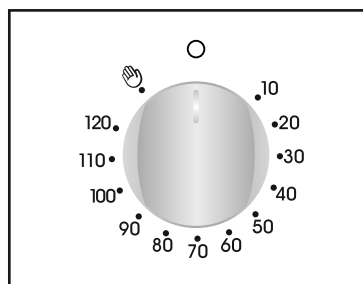

Tento ovladač umožňuje nastavit dobu přípravy (max. 120 min.), po které se trouba automaticky vypne.

Časovač odpočítává od nastavené doby do pozice O a automaticky se vypne.

Pro běžné použití trouby nastavte časovač do pozice . K nastavení trouby se ujistěte, zda není časovač v pozici O.

4.3 NASTAVENÍ SPRÁVNÉHO ČASU ☺

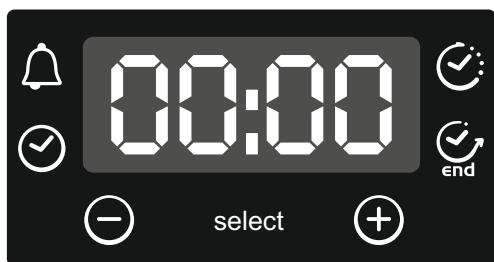

VAROVÁNÍ: první operace lze provádět když trouba byla nainstalována nebo po přerušení napájení (když je displej pulzující – bliká a ukazuje 12:00) je nastavení funkce správného času. Toho je dosaženo takto.

- Stiskněte centrální tlačítko 4 krát
- Nastavte čas "-" tlačítek "+".
- Uvolněte všechna tlačítka.

UPOZORNĚNÍ: Le four ne peut fonctionner qu'après réglage de l'heure.

4.4 VYUŽITÍ ČASU DOTYKOVÉ OVLÁDÁNÍ PROGRAMMER - PROGRAMOVÁNÍ

Funkce	Jak aktivovat	Jak vypnout	Co to dělá	Výhody
DĚTSKÁ POJISTKA	<ul style="list-style-type: none"> • Dětský zámek Funkce se aktivuje dotykem Set (+) po dobu minimálně 5 sekund. Od tohoto okamžiku se u všech ostatních funkcích uzamknou a na displeji bude blikat STOP a nastavení času. 	<ul style="list-style-type: none"> • Dětský zámek Funkce je deaktivována dotykem tlačítka Set (+) opět na minimálně 5 sekund. Od této chvíle jsou možnosti všech funkcí volitelné znovu. 		
MINUTKA 	<ul style="list-style-type: none"> • Stiskněte centrální tlačítko 1 krát. • Stisknutím tlačítka "-" "+" nastavte požadovaný čas. • Uvolněte všechna tlačítka 	<ul style="list-style-type: none"> • Stiskněte středové tlačítko Když nastavený čas jako uplynulý zvukový alarm je aktivován (tento alarm bude zastavit na jeho vlastní, nicméně to může být okamžitě zastaveno stisknutím tlačítka) SELECT. 	<ul style="list-style-type: none"> • Zvuky alarmu na konec nastaveného času. Během procesu, displeji se zobrazí zbývající čas. 	<ul style="list-style-type: none"> • Umožňuje použít troubu jako budík (může být aktivní buď při provozu trouby nebo samostatně (při provozu trouby))
DOBA PEČENÍ 	<ul style="list-style-type: none"> • Stiskněte centrální tlačítko 2 krát. • Stisknutím tlačítka "-" Nebo "+" nastavit délka vaření požadované. • Uvolněte všechna tlačítka • Nastavte funkci pečení s funkce trouby voličem 	<ul style="list-style-type: none"> • Je-li uplynulí doby trouba se vypne automaticky. Pokud byste chcete zastavit vaření dříve buď vypněte funkci voliče 0, nebo nastavený čas 0:00 (SELECT a "-" "+" Tlačítka) 	<ul style="list-style-type: none"> • Umožňuje nastavení vaření čas potřebný pro vybrané receptury. • Chcete-li zkontrolovat, jak dlouho zůstane spustit stisknutím SELECT Tlačítko 2 krát. • Chcete-li změnit / změnit přednastavený čas stiskněte tlačítko SELECT a "-" "+" tlačítka 	<ul style="list-style-type: none"> • Stiskněte jakékoli tlačítko pro zastavení signálu. Stiskněte centrální Tlačítko pro návrat do hodiny funkce
KONEC PEČENÍ 	<ul style="list-style-type: none"> • Stiskněte centrální tlačítko 3 krát. • Stisknutím tlačítka "-" "+" nastavit čas, kdy Chcete troubu na vypnout. • Uvolněte tlačítka • Nastavte funkci pečení s funkce trouby volič 	<ul style="list-style-type: none"> • v době stanovené, trouba vypne. Chcete-li přepnout off ručně, troubu voličem funkcí na Pozici O. 	<ul style="list-style-type: none"> • Umožňuje nastavení - konec pečení • Chcete-li zkontrolovat nastavený čas stiskněte centrální tlačítko 3 krát • Chcete-li změnit nastavení Tlačítka času stiskněte SELECT + "-" "+" 	<p>Tato funkce se obvykle používá s "čas vaření" funkce. Například pokud jídlo musí být vařené po dobu 45 minut a musí být připravena do 12:30, vyberte požadovanou funkci, nastavte dobu vaření na 45 minut a do konce doby vaření až 12:30. Na konci doby vaření nastavené, bude trouba automaticky vypne a zvukový alarm bude zvonit</p>

4.5 POUŽITÍ TROUBY

• REŽIM PŘÍPRAVY

Veškeré druhy přípravy fungují se zavřenými dvířky.

 Spodní ohřev + ventilátor - Kombinace spodního ohřevného tělesa a ventilátoru je ideální pro ovocné koláče, dorty, slané koláče a moučníky. Brání před nadměrným vysušením pokrmu a pomáhá v kynutí těsta. Umístěte rošt na spodní pozici trouby.

 Spodní ohřev - Použití spodního ohřevného tělesa. Ideální k pečení všech moučníků. Použijte pro dorty, slané koláče a k veškeré přípravě, která vyžaduje vyšší teploty zespodu.

* Spodní + horní ohřev - Používá se spodní a horní ohřevné těleso. Tento způsob je ideální pro všechny klasické druhy pečení. Pokud pečete červené maso, roštěnou, jehněčí stehna, chléb nebo pokrmy zabalené ve fólii.

* Spodní + horní + ventilátor - V provozu je spodní a horní ohřevné těleso ve spojení s ventilátorem, který cirkuluje horký vzduch v troubě. Doporučujeme tento způsob pro drůbež, moučníky, ryby a zeleninu. Pomocí tohoto způsobu dosáhnete lepšího pronikání tepla a zkrátí se také doba předhřevu. Možnost ohřevu s ventilátorem vám umožňuje připravovat různé pokrmy společně na různých úrovních v troubě, což nabízí rovnoměrné rozložení tepla bez rizika smíchání chutí a vůní. Při přípravě různých pokrmů současně přidejte dalších přibližně 10 minut k době přípravy.

 Kruhové ohřevné těleso + ventilátor - V provozu je horní i spodní ohřevné těleso ve spojení s kruhovým ohřevným tělesem, který rozhání horký vzduch v troubě. Použití je stejné jako u použití ventilátoru.

 Gril - Používá horní ohřevné těleso. Úspěch je zaručený pro smíchané grilování, kebaby a pokrmy s kůrkou. Gril je nutné předehřát na vysokou teplotu po dobu 5 minut. Bílé maso umístěte do určité vzdálenosti od grilovacího tělesa, doba přípravy bude o něco delší, ale maso zůstane šťavnaté. Červené maso a rybí filety lze postavit přímo na rošt s vloženým odkapávacím zásobníkem pod ním.

 Gril + ventilátor - Používá se horní ohřevné těleso ve spojení s ventilátorem, který rozhání horký vzduch v troubě. Předhřev doporučujeme pro červené maso, pro bílé není nutný. Grilování je ideální pro pečení silnějších pokrmů jako je vepřové maso a drůbež. Pokrm určený ke grilování dejte doprostřed roštu. Zasuňte odkapávací plech pod rošt k zachycení šťávy. Pro nejlepší výsledky se ujistěte, zda pokrm není příliš blízko topného tělesa a v polovině doby přípravy pokrm otočte.

 Gril + rožeň + ventilátor - Výhodou použití horního ohřevného tělesa s ventilátorem a otočným rožněm je rovnoměrné propečení pokrmu, zabrání vysušení a ztrátě chuti. Rožeň je naprogramovaný na nepřetržitě otáčení po dobu přibližně pěti minut po dopečení, čímž zcela využije zbytkového tepla v troubě. Pro tento druh přípravy není nutný předhřev.

 Odmrazování - Pro volbu funkce nastavte volič do této pozice. Ventilátor rozhání horký vzduch kolem mražených pokrmů, čímž umožní rychlé rozmrazení bez změny obsahu proteinů. Teplota je konstantně 40°C, není možné nastavení.

 Udržování tepla - Doporučujeme k ohřevu již hotových pokrmů, umístěním roštu na druhou úroveň shora, nebo k rozmrazování chleba, pizzy nebo moučníků umístěním roštu na nejspodnější úroveň. Teplota je konstantně 60°C, není možná změna.

 Pizza - Pomocí této funkce cirkuluje v troubě horký vzduch k zajištění perfektních výsledků u pokrmů jako je pizza nebo koláč.

 SOFT COOK - Soft Cook je funkce pro cukroví a chléb. Díky snížené rychlosti ventilátoru tato funkce zvyšuje vnitřní vlhkost v troubě. Zvýšená vlhkost vytváří ideální podmínky pro pečení pokrmů, které by měly zůstat elastické během pečení (např. koláče, chléb, sušenky) bez poškození povrchu.

* Testováno v souladu s CENELEC EN 60350-1 použitými pro definici energetické třídy.

4.6 TYPY K PEČENÍ

Vhodnější je nesolit maso před pečením, neboť sůl podporuje vystřikování šťávy z masa. Tím se znečišťuje trouba a způsobuje mnoho kouřů.

Kusy bílého masa, drůbeže, telecí, jehněčí a ryb lze vložit do studené trouby. Doba přípravy je delší než u předehřáté trouby, ale propeče se lépe od středu, neboť teplo má více času proniknout do masa. Správný předhřev je základem pro úspěšné pečení červeného masa.

GRILOVÁNÍ

• Před grilováním:

Vyjměte maso z chladničky několik hodin před grilováním. Dejte jej na několik vrstev kuchyňských utěrek. Zlepší to chuť a zabráníte udržení chladu uvnitř. Přidejte koření a bylinky k masu před grilováním, ale sůl přidejte teprve po grilování. Tímto zůstane maso šťavnatější. Potřete pokrmy před pečením trochou oleje. Použijte široký štětec na olej. Poté posypte kořením a bylinkami (tymián, apod.).

• Během pečení:

Nikdy nepropichujte pokrm během pečení. Mohl by ztratit šťávu a vysušit se.

PEČENÍ

Vyhnete se lesklým plechům, odrážejí teplo a mohou znehodnotit koláče. Pokud koláče zhnědnou příliš rychle, zakryjte je pečicím papírem nebo hliníkovou fólií.

Upozornění: Správný způsob použití fólie je lesklou stranou ke koláči. V opačném případě se teplo od fólie odráží a nedostane se do pokrmu.

Neotevírejte dvířka během prvních 20 až 25 minut pečení:

Suflé, briošky, piškotové koláče, apod. mají tendenci padnout. Koláč můžete zkontrolovat vpíchnutím čepele nože, nebo vidličky. Pokud vyberete čepel čistou a suchou, koláč je hotov a můžete zastavit pečení. Pokud je čepel vlhká nebo s kousky těsta, pokračujte v pečení, ale mírně snižte teplotu, aby se koláč nepřipálil.

5. SERVISNÍ STŘEDISKO

Dříve než budete kontaktovat servis.

Pokud trouba nefunguje, doporučujeme:

- Zkontrolujte, zda je trouba správně připojena k elektrické síti.

V případě, že závadu nelze odstranit:

- Odpojte troubu od elektrické sítě, nedotýkejte se jí a kontaktujte servisní středisko.

Seznam autorizovaných míst je uveden na našich webových stránkách, www.candy-hoover.cz v sekci servis.

Dříve než budete kontaktovat servis, poznačte si sériové číslo spotřebiče.

 Tento spotřebič je označen v souladu s evropskou směrnicí 2012/19/EU o odpadu z elektrického a elektronického zařízení (WEEE). WEEE obsahuje jak škodlivé látky (které mohou vyvolat nepříznivý dopad na životní prostředí), tak i suroviny (které lze použít opakovaně). Je nutno používat speciální zacházení vzhledem k WEEE, aby se všechny nečistoty likvidovaly správně a bylo možno recyklovat všechny materiály.

Jednotlivci mohou hrát významnou úlohu při zajišťování toho, aby se z WEEE nestal ekologický problém; je nezbytné dodržovat některá základní pravidla:

- WEEE nelikvidujte jako běžný domovní odpad.
- WEEE předávejte na příslušná sběrná místa řízená městskými úřady nebo registrovanými společnostmi. V řadě zemí může být používán systém domácího odběru velkých WEEE.
- Když kupujete nový spotřebič, můžete starý vrátit prodejci, který jej musí zdarma odebrat na principu kus za kus, pokud jde o zařízení odpovídajícího typu, které má stejné funkce jako dodávané zařízení.

ÚSPORA ENERGIE A OCHRANA ŽIVOTNÍHO PROSTŘEDÍ

Tam, kde je to možné, vyhnete se předehřátí trouby a vždy se jí snažte naplnit. Neotevírejte dvířka trouby, pokud to není nezbytné, protože dochází k úniku tepla, které se rozptýluje pokaždé, když je trouba otevřena. Pro významnou úsporu energie vypněte troubu 5 až 10 minut před plánovaným koncem doby pečení a využijte zbytkové teplo, které trouba generuje. Těsnění udržujte v čistotě a v pořádku, aby nedošlo k úniku tepla ven z trouby. Máte-li smlouvu na odběr elektrické energie za nižší tarif v určitých hodinách v průběhu dne, využijte program pro "odložené pečení".

Varnostna Navodila

43

1. Splošna Opozorila
 - 1.1 Izjava O Skladnosti
 - 1.2 Varnostni Napotki
 - 1.3 Priporočila
 - 1.4 Namestitev In Priklučitev
 - 1.5 Priklučitev Pečice Na Električno Omrežje

Tehnologija Pro/exp'r

45

- 2.1 Oprema Pečice (Odvisno Od Modela)
- 2.2 Raženj (Odvisno Od Modela)
- 2.3 U-SEE (Odvisno Od Modela)
- 2.4 Snemanje in čiščenje žičnih vodil

Čiščenje Pečice

46

Opis Prikazovalnika

47

- 4.1 Pred Prvo Uporabo Pečice
- 4.2 Uporaba Programske Ure Za Konec Pečenja
- 4.3 Nastavljanje Točnega Časa
- 4.4 Uporaba Elektronske Programske Ure
- 4.5 Uporaba Pečice
- 4.6 Nekaj Koristnih Nasvetov

Servisiranje

49

VARNOSTNA NAVODILA

- Med kuhanjem lahko vlaga kondenzira znotraj odprtine pečice ali na steklu vrat. To je normalno stanje. Za zmanjšanje tega učinka počakajte 10-15 minut po vklopu napajanja, preden hrano vstavite v pečico. V vsakem primeru kondenzacija izgine, ko pečica doseže temperaturo za kuhanje.
 - Zelenjavo kuhajte v posodi s pokrovom, namesto na odprtem pekaču.
 - Izogibajte se temu, da bi hrano puščali v pečici za več kot 15/20 minut po kuhanju.
 - **OPOZORILO:** Aparat in njegovi dostopni deli se med uporabo segrejejo. Pazite, da se ne dotaknete grelcev!
 - **OPOZORILO:** med delovanjem pečice, se njeni izpostavljeni deli lahko zelo segrejejo. Zato poskrbite, da bodo tedaj otroci varno oddaljeni.
 - Otroci, starejši od 8 let, ter osebe z zmanjšanimi fizičnimi, zaznavnimi ali umskimi sposobnostmi ali pomanjkljivimi izkušnjami ter znanjem lahko uporabljajo aparat le pod nadzorom oseb, ki so odgovorne za njihovo varnost, in ki so jih seznanili z varno uporabo aparata ter le v primeru, da razumejo tveganje, ki je s tem povezano.
 - Otroci se ne smejo igrati z aparatom.
 - Otroci lahko sodelujejo pri čiščenju in vzdrževalnih delih le pod nadzorom odraslih.
- POZOR:** Dostopni deli se med uporabo zelo segrejejo. Pazite, da se majhni otroci ne približajo!
- Ne uporabljajte grobih ali jedkih čistil ali ostrih kovinskih strgal za čiščenje vrat pečice, saj bi lahko opraskali površino, zaradi takih poškodb pa bi lahko steklo počilo.
 - Pred odstranjevanjem zaščite morate pečico izklopiti; po čiščenju zaščito namestite nazaj, kot je to pojasnjeno v navodilih za uporabo.
 - Uporabljajte samo temperaturno sondo, ki je namenjena uporabi v tej pečici.
 - Pri čiščenju ne uporabljajte aparatov za čiščenje s paro.
 - Vtikač napajalnega kabla priklopite v vtičnico, ki izpolnjuje zahteve glede napetosti, toka in moči, ki so navedene na oznaki naprave, vtičnica pa mora biti tudi ustrezno ozemljena. Vtičnica mora zagotavljati ustrezno moč, ki je navedena na oznaki naprave, biti mora ozemljena in v brezhlebnem stanju. Kabel za ozemljitev je rumeno-zelene barve. Priklop naprave mora izvesti ustrezno usposobljena oseba. Če vtičnica in vtikač nista združljiva, naj ustrezno usposobljeni elektro-serviser zamenja vtičnico s takšno, ki se bo prilegala vtikaču. Vtičnica in vtikač morata izpolnjevati veljavne norme v državi, kjer bo naprava priklopljena v omrežje. Priklop v električno omrežje je možno izvesti tudi tako, da je napajanje urejeno preko ustrezne varovalke, vgrajene med napravo in vir napajanja, ki zagotavlja, da obremenitev omrežja ne presega predpisane zakonodaje. Rumeno-zelenega kabla ni dovoljeno prekinjati z varovalko. Vtičnica ali varovalka, ki je vgrajena med vtičnico in napravo, morata po namestitvi naprave ostati enostavno dostopni.
 - Prekinitev napajanja mora biti možna bodisi z odklopom vtikača iz vtičnice, oziroma preko dodatno vgrajenega stikala, nameščenega skladno s pravili elektro-stroke.
 - Če je napajalnik kabel poškodovan, ga je potrebno nadomestiti z novim ali posebnim kablom, ki je na voljo pri proizvajalcu, lahko pa tudi kontaktirate oddelek za podporo kupcem.
 - Napajalni kabel mora biti vrste H05V2V2-F.
 - Neupoštevanje zgornjih predpisov lahko negativno vpliva na varno uporabo naprave ter izniči garancijo.
 - Pred čiščenjem morate morebitne ostanke živil najprej odstraniti.
 - Med postopkom pirolitskega čiščenja se površine naprave segrejejo bolj kot običajno, zato se tedaj otroci ne smejo približevati.
 - Naprave ni dovoljeno namestiti za dekorativnimi vrati, sicer lahko pride do pregrevanja.
 - Pri vstavljanju polic se prepričajte, da je zaustavljajnik na zadnji strani in obrnjen navzgor. Polico morate vstaviti do konca
 - **OPOZORILO:** Na stene pečice nikoli ne nameščajte aluminijaste folije ali zaščite za enkratno uporabo, ki je na voljo v trgovinah. Aluminijasta folija ali katerakoli druga zaščita lahko ob neposrednem stiku z vročo emajlirano oblogo povzroči, da se slednja stali ali poškoduje.
 - **OPOZORILO:** Nikoli ne odstranjujte vratnega tesnila.
 - Za delovanje aparata na nazivni frekvenci niso potrebne dodatne operacije oz nastavitve.

1. SPLOŠNA OPOZORILA

Pozorno preberite navodila, da boste lahko izrabili vse možnosti, ki vam jih ponuja pečica. Priporočamo, da navodila za priključitev in uporabo shranite. Pred vgradnjo pečice si zapišite serijsko številko, saj jo boste potrebovali, ko boste potrebovali pomoč pooblaščenega servisa.

Ko dobite svojo novo pečico, se najprej prepričajte, da med transportom ni prišlo do poškodb. Če je pečica poškodovana, se takoj obrnite na prodajalca. Če niste prepričani, se posvetujte s strokovnjakom. Odstranite vso embalažo in jo odnesite na ustrezno odlagališče. Pazite, da predvsem plastične vrečke, polistirol in žebliji ne pridejo v roke majhnim otrokom.

Proizvajalec ne prevzema odgovornosti za morebitno škodo ali poškodbe, če ta navodila niso bila upoštevana!

Opomba: Funkcije, lastnosti in oprema pečice, navedeni v tem priročniku, se lahko spreminjajo odvisno od modela pečice.

1.1 IZJAVA O SKLADNOSTI

Z oznako  na tem proizvodu izjavljamo, na lastno odgovornost, da je proizvod skladen z vsemi evropskimi zahtevami o varnosti, zdravju in varstvu okolja, ki se v zakonodaji nanašajo na ta izdelek.

1.2 VARNOSTNI NAPOTKI

- Pečica je izdelana le za pečenje in kuhanje jedi v gospodinjstvu. Uporaba pečice v kakršnekoli druge namene je (npr. za segrevanje prostora) je neprimerna in zaradi tega tudi nevarna.
- Med delovanjem pečice se dostopni deli in grelci zelo segrejejo. Pazite, da se jih ne dotaknete!
- Proizvajalec in prodajalec ne prevzemata odgovornosti za morebitne poškodbe oseb in/ali materialno škodo, ki bi nastala zaradi neprimerne, napačne in nespametne uporabe pečice. Pri uporabi kakršnega koli električnega aparata morate upoštevati naslednja osnovna varnostna pravila:
 - Ne vlecite priključnega kabla, če želite iztakniti vtičač iz vtičnice, pač pa primite za vtičač in ga lepo iztaknite iz vtičnice.
 - Ne dotikajte se aparata, če imate vlažne roke ali noge.
 - Ne dotikajte se aparata, če ste bos.
 - Priključitev aparata na električno omrežje preko adapterjev, podaljškov in razdelilcev ni priporočljiva.
 - V primeru okvare in/ali slabega delovanja aparat takoj izklopite in ga ne uporabljajte naprej.
 - Če se poškoduje priključni kabel, ga morate takoj zamenjati. Odstranite poškodovani priključni kabel in ga zamenjajte s kablom tipa H05RRF, H05VV-F, H05V2V2-F ustreznih dolžine in preseka. Kabel mora biti sposoben prenesti obremenitev. Priključnega kabla ne menjajte sami, pač pa naj vam ga zamenja ustrezno usposobljen strokovnjak! Pripominjamo, da mora biti vodnik za ozemljitev (rumen-zelen) obvezno za 10 mm daljši od vodnikov za priključitev na električno omrežje.
- Za morebitna popravila se obrnite na enega od naših pooblaščenih serviserjev ter ob morebitni zamenjavi posameznih elementov vedno zahtevajte vgradnjo originalnih Candyjevih rezervnih delov. Neupoštevanje zgornjih navodil lahko vpliva na varno delovanje aparata.
- Kakršnokoli spreminjanje značilnosti pečice ni dovoljeno.
- V pečico ne shranjujte vnetljivih snovi; ob slučajnem vklopu pečice bi se ti lahko vneli.
- Ne pritiskajte na vrata pečice; otrokom ne smete dovoliti, da stopajo ali sedijo na vratih.
- Uporabljajte zaščitne kuhinjske rokavice!
- Med uporabo se aparat segreje. Ne dotikajte se grelcev v notranjosti pečice.
- **POZOR:** Dostopni deli se lahko med uporabo žara segrejejo. Pazite, da se majhni otroci ne približajo.

1.3 PRIPOROČILA

- Priporočamo, da po vsaki uporabi na hitro očistite pečico.
- Sten pečice ne oblagajte z alu-folijo ali v oblogami za enkratno uporabo, ki so na voljo v trgovinah, saj bi se te snovi lahko stalle ob stiku z vročim emajlom, kar bi poškodovalo emajl.
- Ne nastavljajte previsoke temperature, saj se bo tako pečica manj umazala in se ne bo razvijal dim. Bolje je, da nekoliko znižate temperaturo in podaljšate čas pečenja.
- Tablica s podatki je ob strani pečice:

- V pečici poleg priložene opreme uporabljajte samo ustrezne pekače, odporne na zelo visoke temperature.

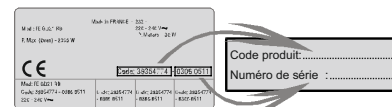

1.4 NAMESTITEV IN PRIKLJUČITEV

Za priključitev aparata in morebitno vgradnjo poskrbi kupec in ni odgovornost proizvajalca. Morebitni posegi s strani pooblaščenega servisa niso vključeni v garancijo. Električna inštalacija, na katero bo aparat priključen, mora biti urejena v skladu z veljavnimi lokalnimi predpisi in v skladu z navodili proizvajalca, zato priporočamo, da vam električno inštalacijo pred priključitvijo aparata pregledajo usposobljeni strokovnjaki. Morebitna napačna priključitev in namestitev lahko povzroči poškodbe oseb, živali ali premoženja. Proizvajalec in prodajalec ne prevzemata odgovornosti za morebitne poškodbe oseb in/ali nastalo materialno škodo, do katere bi prišlo zaradi napačne priključitve in/ali vgradnje aparata.

Dovoljena je vgradnja pečice pod delovni pult ali v nišo v visoki kuhinjski omarici. Zagotoviti morate ustrezno kroženje zraka, ki je potrebno za hlajenje in zaščito delov v notranjosti. Upoštevajte mere, ki so navedene na skici na zadnji strani teh navodil.

1.5 PRIKLJUČITEV PEČICE NA ELEKTRIČNO OMREŽJE

Vsa potrebna dela mora opraviti ustrezno usposobljen strokovnjak, ki mora upoštevati vse veljavne predpise. Proizvajalec ne prevzema odgovornosti v primeru neupoštevanja teh navodil.

Pečico priključite na ozemljeno vtičnico, ali preko ustreznega večpolnega stikala, zaščiteno z ustreznimi varovalkami skladno z veljavnimi predpisi.

PRIKLJUČITEV

Pečica je opremljena s kablom za priključitev na električno omrežje z napetostjo 230 V AC med fazami ali med fazo in nulo. Pred priključitvijo preverite:

- priključno napetost, ki je navedena na števcu;
- nastavitev prekinjala.

Ozemljitveni vod (zelen/rumen) mora povezovati ozemljitveni terminal na pečici in ozemljitveni terminal v omrežju.

Opozorilo:

- Pred priključitvijo mora strokovnjak preveriti brezhibnost kontinuitete ozemljitve.
- Proizvajalec ne prevzema odgovornosti za škodo ali poškodbe zaradi uporabe neozemljene pečice ali v primeru ozemljitve z nepravilno kontinuiteto.

Opomba: Upoštevajte, da bo morda pečico kdaj potrebno popraviti, in poskrbite, da jo bo mogoče izključiti iz električnega omrežja, ko jo odstranite iz niše.

Priključni kabel: Če je treba zamenjati priključni električni kabel, morajo to delo opraviti strokovnjaki pooblaščenega servisa ali ustrezno usposobljena oseba.

2. TEHNOLOGIJA PRO/EXP'R

2.1 OPREMA PEČICE (odvisno od modela)

Pred prvo uporabo pečice očistite vse površine z blago raztopino čistila, nato pa z gobico izperite površine s čisto vodo in jih obrišite s suho krpo.

Na rešetko postavite različne pekače.



Globji pekač je namenjen lovljenju maščobe, ki med peko na žaru.



Tega pekača nikoli ne uporabljajte za peko pečenk, saj bi se lahko maščoba hitro razpršila po pečici, se žgala in povzročila dim.

Nekateri modeli so opremljeni tudi s posebnim kamnitim podstavkom za pečenje hrustljavih pizz s podstavkom in posebnim rezilom za rezanje pizze.



Pekač za sladice postavite na rešetko. Primeren je za peko drobnega peciva – piškotov, beljakovih poljubčkov ipd. Nikoli ga ne smete postaviti neposredno na dno pečice!



Bočni žice mreže, če so vključeni.

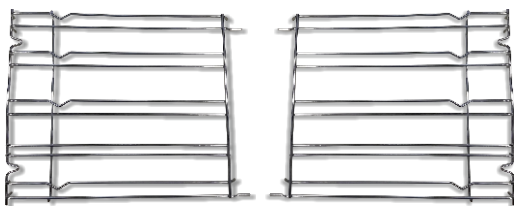

2.2 RAŽENJ

Pri peki na ražnju predgrevanje pečice ni potrebno. Peka poteka pri zaprtih vratih pečice. Poraba energije je za 90-95 % manjša kot pri tradicionalnih pečicah.

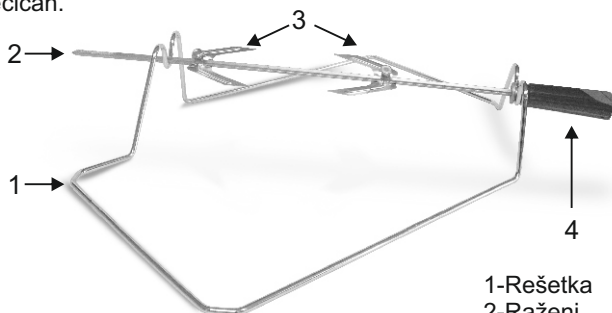

- 1-Rešetka
- 2-Raženj
- 3-Držala & vijaki
- 4-Ročaj

UPORABA RAŽNJA

- 1.Odvijte držala
- 2.Potisnite raženj v meso.
- 3.Pritrdite meso s pomočjo držal
- 4.Zategnite vijake
- 5.Potisnite raženj v luknjo na motorčku
- 6.Snemite ročaj

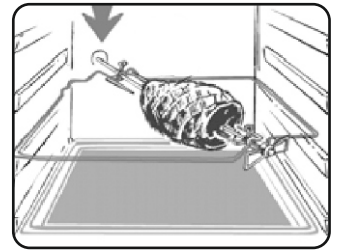

Med uporabo pečice iz nje odstranite vso opremo, ki ni v uporabi.

2.3 U·SEE (odvisno od modela)

Ta sistem osvetlitve nadomešča klasično žarnico. V vratih pečice je 14 svetilnih diod (pri modelih brez pirolize) ali 10 zmogljivih svetilnih diod High Power LED, ki proizvajajo belo svetlobo in zagotavljajo kakovostno osvetlitev celotne pečice brez senčnih delov.

Prednosti:

Sistem razen odlične osvetlitve pečice zagotavlja tudi dolga življenjska doba, lažje vzdrževanje in predvsem prihranek energije.

- odlična vidljivost
- dolga življenjska doba
- zelo majhna poraba energije, -95 % v primerjavi z običajnim načinom osvetlitve.



2.4 SNEMANJE IN ČIŠČENJE ŽIČNIH VODIL

- 1- Snemite vodilatako, da jih potegnete v smeri puščic.
- 2- Očistite vodila. Lahko jih pomijete v stroju, ali pajhočistite z vlažnogobico in jih nato obrišete do suhega.
- 3- Po čiščenju namestite vodila nazaj po zgornjih navodilih v obratnem vrstnem redu.

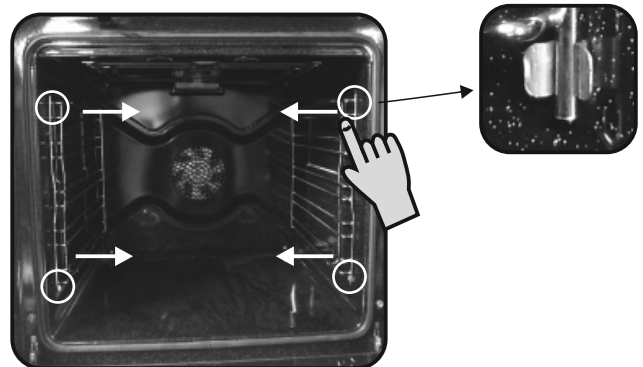

3. ČIŠČENJE PEČICE

- Pred kakršnim koli ročnim čiščenjem počakajte, da se pečica ohladi.
- Nikoli ne čistite pečice z jedkimi čistili, blazinicami iz jeklene volne ali ostrimi pripomočki, saj bi lahko nepopravljivo poškodovali emajl.
- Za čiščenje uporabljajte samo milnico ali čistila na bazi amonijaka.
- Ne oblagajte stranic pečice z alu-folijo.

STEKLENI DELI

Priporočamo, da steklo na vratih po vsaki uporabi obrišete z vpojnim kuhinjskim papirjem. Če je pečica zelo umazana, površine očistite z dobro ožeto gobico in detergentom, nato pa jih izperite s čisto vodo.

*Nikoli ne uporabljajte jedkih čistil ali ostrih čistilnih pripomočkov, da ne oprskate stekla, saj bi to lahko pozneje med delovanjem pečice počilo.

*Ne uporabljajte grobih ali jedkih čistil ali ostrih kovinskih strgal za čiščenje vrat pečice, saj bi lahko opraskali površino, zaradi takih poškodb pa bi lahko steklo počilo.

TESNILO NAVRATIH

Če se umaže, ga očistite s vlažno gobico.

OPREMA PEČICE

Po peki na žaru vzemite pekač za lovljenje maščobe iz pečice; odlijte toplo maščobo v ustrezno posodo. Nato pladenj pomijete z vročo vodo, detergentom za pomivanje posode in gobico. Če s tem ne odstranite nečistoče, ga nekaj časa namakajte v vodi z detergentom. Lahko pa ga tudi pomijete v stroju ali očistite z namenskim čistilom za pečice.

Nikoli ne puščajte umazanega pekača v pečici.

LUČ V PEČICI

Pred čiščenjem ali zamenjavo žarnice izključite pečico iz električnega omrežja.

Žarnica in pokrovček nad njo so izdelani iz na visoke temperature odpornih materialov.



Značilnosti žarnice:

230 VAC – 25 W – grlo E 14, temperatura 300° C.

Ko želite zamenjati žarnico:

- odvijte stekleni pokrovček;
- odvijte žarnico,
- nadomestite jo z enakovredno.
- Ko zamenjate žarnico, znova privijte zaščitni stekleni pokrovček.

ČIŠČENJE STEKLANA VRATIH PEČICE

Pri tej pečici lahko notranje steklo snamete in ga očistite. To storite na naslednji način:

- Odprite vrata pečice (slika 1).



slika 1

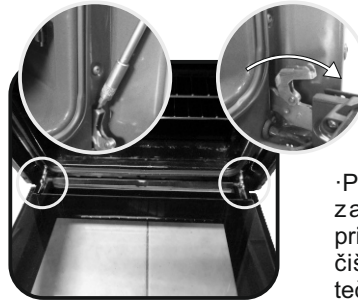

slika 2

• Pred začetkom čiščenja zapahnite tečaja, kot je to prikazano na sliki 2. Ko končate s čiščenjem, ponovno odpahnite tečaja (slika 2).

- Odvijte vijake, kot je to prikazano na sliki 3.

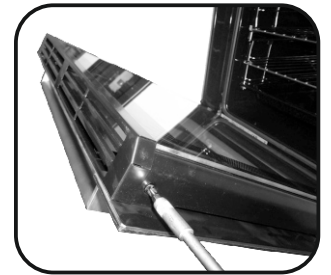

slika 3

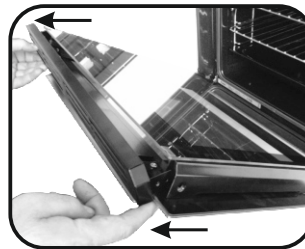

slika 4

- Snemite zgornji kovinski pokrovček – potegnite ga navzgor (slika 4).

- Odstranite steklo – previdno ga izvlecite iz okvirja vrat (slika 5).

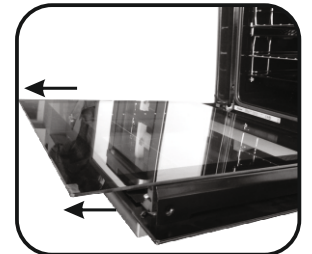

slika 5

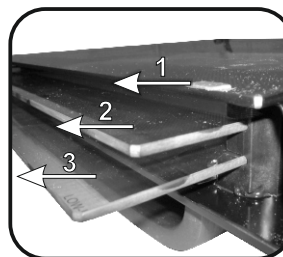

slika 6

- * Pri pirolitskih pečicah morate odstraniti tudi 2. in 3. steklo. (slika 6)

• Po čiščenju stekla znova sestavite vse dele; upoštevajte zgornja navodila v obratnem vrstnem redu.

• OZNAKA LOW-E na vseh steklih mora biti v pravilnem položaju, in sicer v levem vogalu vrat, ob levem tečaju. Na ta način bo potiskana površina na 1. steklu NA NOTRANJI strani vrat.

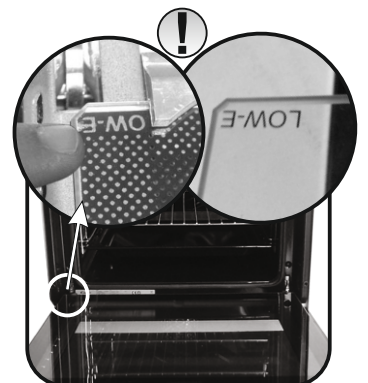

slika 7

4. OPIS PRIKAZOVALNIKA

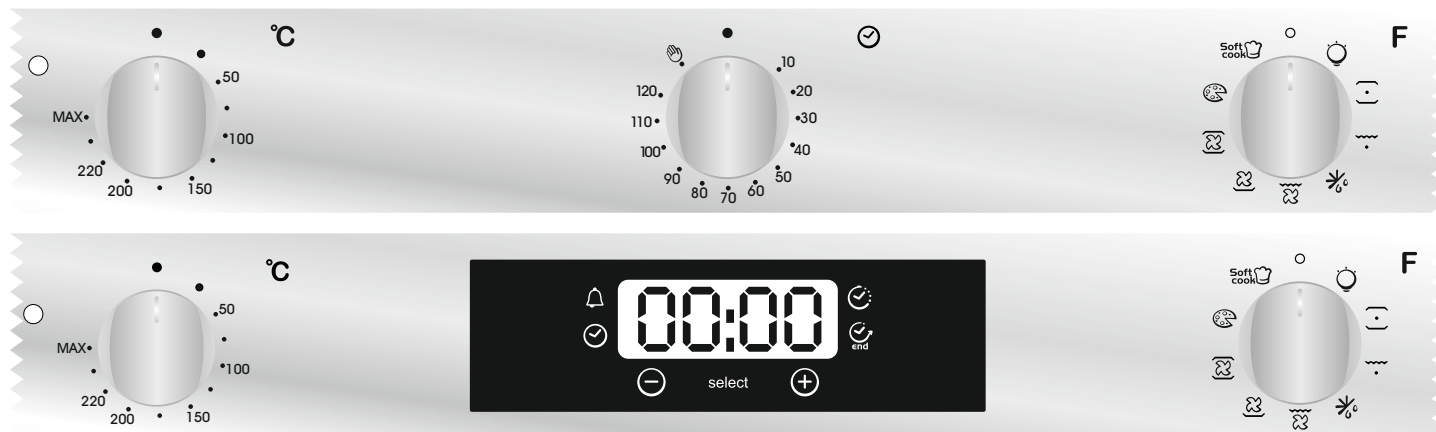

4.1 PRED PRVO UPORABO PEČICE

PRVO ČIŠČENJE

- Pred prvo uporabo pečico očistite.
- Obrišite vse zunanje površine z vlažno krpo.
- Operite vso opremo in obrišite notranjost pečice z raztopino vode in detergenta za pomivanje posode.
- Vključite prazno pečico za približno 1 uro na najvišjo temperaturo, da odstranite vonj po novem. Pred tem poskrbite za zračenje prostora!

NAKAJ MORATE BITI POZORNI

Potrditev delovanja na programski uri

Vse vnesene spremembe morate potrditi s pritiskom na gumb.

Ustavitev pečice:

To bo morda potrebno, če ste vnesli napačne nastavitve. Ko želite pečico ustaviti, obrnite gumb za izbiranje funkcij nazaj na položaj Stop.

Varovalo za otroke

Če želite 'zakleniti' stikalno ploščo pečice, aktivirajte varovalo za otroke. Več lahko preberete v poglavju Programiranje – Varovalo za otroke.

Ventilator za hlajenje

Varuje stikalno ploščo in elektroniko pred poškodbami zaradi vročine. Začne delovati samodejno in deluje tudi potem, ko pečico izklopite, nato pa se samodejno izklopi.

Luč v pečici:

Z obračanjem gumba na simbol luči lahko prižgete luč v pečici, tudi če pečice ne uporabljate.

Ko pečico uporabljate, luč v notranjosti ves čas gori, tudi medtem ko so odprta vrata.

4.2 UPORABA PROGRAMSKE URE ZA KONEC PEČENJA

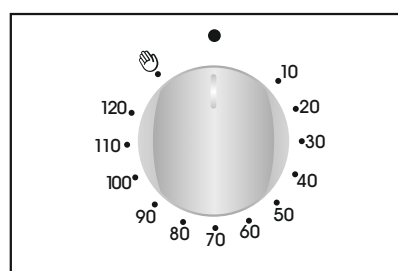

Programska ura omogoča nastavev zelenega trajanja pečenja (največ 120 minut); po preteku nastavljenega časa se pečica samodejno izklopi.

Programska ura odšteva čas in se samodejno izklopi, ko se vrne na položaj O. Če želite pečico uporabljati na običajen način, programsko uro nastavite na položaj . Ko želite nastaviti pečico, se prepričajte, da programska ura ni nastavljena na O.

4.3 NASTAVITEV TOČNEGA ČASA



OPOZORILO: ko je pečica vgrajena in priključena na električno omrežje, oziroma po vsakem izpadu električne energije (na to vas opozori utripanje vrednosti 12:00 na prikazovalniku) morate nastaviti točen čas. To naredite na naslednji način:

- 4-krat pritisnite na srednjo tipko
- S pomočjo tipko "-" "+" nastavite točen čas.
- Sprostite pritisek na vse tipke.

POZOR: Pečica deluje le, če je nastavljen ura.

4.4 UPORABA ELEKTRONSKE PROGRAMSKE URE

FUNKCIJA	AKTIVIRANJE	DEAKTIVIRANJE	DELOVANJE	NAMEN
ZAKLEPANJE ZA VARNOST OTROK	<ul style="list-style-type: none"> • Funkcijo Zaklepanja za varnost otrok aktivirate tako, da vsaj 5 sekund pritisnete na tipko Set (+). Od tega trenutka dalje so vse druge funkcije zaklenjene, na prikazovalniku pa izmenično utripa STOP oz. nastavljeni čas. 	<ul style="list-style-type: none"> • Funkcijo zaklepanja za varnost otrok lahko deaktivirate tako, da ponovno vsaj 5 sekund pritisnete na tipko Set (+). S tem prekličete zaklepanje in lahko ponovno izbirate vse funkcije. 		
ŠTEVEC MINUT 	<ul style="list-style-type: none"> • 1-krat pritisnite na srednji gumb • S pomočjo tipk "-" "+" nastavite zeleni čas • Sprostite pritisek na vse tipke 	<ul style="list-style-type: none"> • Ko preteče nastavljeni čas, se oglasi zvočni signal (po določenem času sam utihne, lahko pa ga predčasno izklopite s pritiskom na tipko SELECT. 	<ul style="list-style-type: none"> • Po preteku nastavljenega časa se oglasi zvočni signal. • Med odštevanjem je na prikazovalniku prikazan čas do izteka nastavljenega časa. 	<ul style="list-style-type: none"> • Programsko uro na pečici lahko uporabljate kot običajno kuhinjsko uro (aktivirate jo lahko ne glede na to, če pečico uporabljate ali ne).
TRAJANJE PEČENJA 	<ul style="list-style-type: none"> • 2-krat pritisnite na srednji gumb. • S pomočjo tipk "-" or "+" nastavite zeleno trajanje pečenja. • Sprostite pritisek na vse tipke. Izberite funkcijo pečenja s pomočjo stikala za izbiranje funkcij pečice. 	<ul style="list-style-type: none"> • Ko preteče nastavljeni čas, se pečica samodejno izklopi. Če želite predčasno prekiniti pečenje, ali obrnite stikalo za izbiranje funkcij na 0, ali pa nastavite čas na 0:00 (s pomočjo tipke SELECT in tipk "-" "+") 	<ul style="list-style-type: none"> • Omogoča, da nastavite ustrezno trajanje pečenja za izbrano jed. • Če želite preveriti, koliko časa je še ostalo do konca pečenja, 2-krat pritisnite na tipko SELECT. • Če želite spremeniti nastavljen trajanje pečenja, pritisnite tipko SELECT in tipke "-" "+" 	<ul style="list-style-type: none"> • Zvočni signal izklopite s pritiskom na katerokoli tipko. S pritiskom na srednjo tipko priključete nazaj funkcijo ure.
KONEC PEČENJA 	<ul style="list-style-type: none"> • 3-krat pritisnite na srednjo tipko • S pomočjo tipk "-" "+" nastavite čas, ko želite, da se pečica izklopi. • Sprostite pritisek na vse tipke • Izberite funkcijo pečenja s pomočjo stikala za izbiranje funkcij pečice 	<ul style="list-style-type: none"> • Ob nastavljenem času se pečica izklopi. Če želite predčasno prekiniti pečenje, ali obrnite stikalo za izbiranje funkcij na 0. 	<ul style="list-style-type: none"> • Omogoča vam, da določite čas izklopa pečice. • Če želite preveriti nastavljeni čas za izklop pečice, 3-krat pritisnite na srednjo tipko. • Če želite spremeniti nastavljeni čas, pritisnite tipko SELECT in tipke "-" "+" 	<ul style="list-style-type: none"> • Ta funkcija se običajno uporablja v kombinaciji s funkcijo »trajanje pečenja«. Če na primer želite, da se jed peče 45 minut, radi pa bi, da je gotova ob 12:30, enostavno izberete zeleno funkcijo, nastavite čas za trajanje pečenja na 45 minut, nato pa še čas konec pečenja na 12:30. • Ob nastavljenem času za izklop, se pečica samodejno izklopi, na kar vas opozori zvočni signal. • Pečenje se samodejno začne ob 11:45 (12:30 minus 45 minut) in se nadaljuje do časa, nastavljenega za konec pečenja, nato pa se pečica samodejno izklopi. • OPOZORILO. • Če nastavite samo čas za KONEC PEČENJA, ne da bi določili trajanje pečenja, se pečica takoj vklopi in se nato izklopi ob času, nastavljenem za konec pečenja.

4.5 UPORABA PEČICE

NAČINI PEČENJA

Pečenje vedno poteka ob zaprtih vratih pečice!



Spodnji grelec + ventilator: Kombinacija spodnjega grelca in ventilatorja je idealna za peko sadnih in zelenjavnih pit in drugega peciva. Jed se ne izsuši, kvašeno testo pa lepše vzhaja. Rešetko postavite na najnižjo višino.



Spodnji grelec: Deluje samo spodnji grelec. Ta način je idealen za peko vseh jedi s testom spodaj – za pite ipd., ter za jedi, ki zahtevajo večjo toploto od spodaj.



Spodnji + zgornji grelec: Delujeta tako zgornji kot spodnji grelec. Ta način je najbolj primeren za tradicionalen način pečenja pečenk in peciva – rdeče meso, govejo pečenko, jagnječje stegno, divjačino, pa tudi kruh ali v folijo zavite jedi.



Spodnji + zgornji grelec + ventilator: Delujejo zgornji in spodnji grelec ter ventilator, tako da vroči zrak kroži v notranjosti pečice. Ta način priporočamo za peko perutnine, peciva, rib in zelenjave. Toplota hitreje prodre v živilo, trajanje pečenja in predgrevanja je krajše. Delovanje ventilatorja tudi omogoča hkratno pečenje različnih jedi na različnih višinah vodil, saj se toplota enakomerno razporedi v notranjosti pečice, vonji in okusi pa se ne pomešajo. Če pečete več jedi hkrati, čas pečenja podaljšajte za pribl. 10 minut.



Krožni grelec + ventilator: Delujejo zgornji, spodnji in krožni grelec ter ventilator, tako da vroč zrak kroži v notranjosti pečice. Učinek je podoben kot pri načinu pečenja z ventilatorjem.



Žar: Deluje zgornji grelec za žar, kar omogoča uspešno pripravo jedi na žaru, kebaba in gratiniranih jedi. Žar vklopite na ustrezno temperaturo in ga predgrejte 5 minut. Belo meso naj bo nekoliko bolj oddaljeno od grelca in se peče nekoliko dlje, da bo ostalo sočno. Rdeče meso in ribe pa lahko postavite na najvišjo višino, pod rešetko potisnite pekač za lovljenje maščobe.



Žar+ ventilator: Delujeta zgornji grelec in ventilator, s pomočjo katerega vroči zrak kroži v notranjosti pečice. Za rdeče meso priporočamo predgrevanje pečice, za belo meso to ni potrebno. Ta način je idealen za peko nekoliko debelejših kosov mesa, na primer svinjine ali perutnine. Meso postavite na sredino rešetke na srednji višini. Pod rešetko potisnite pekač za lovljenje maščobe, v katerem se bodo zbirali sokovi in maščoba. Najboljše rezultate boste dosegli, če meso ne bo preblizu grelca; na polovici predvidenega časa pečenja meso obrnite.



Žar+ raženj + ventilator: Prednost tega načina, pri katerem delujejo zgornji grelec, ventilator in motorček za raženj, je v tem, da se bo živilo enakomerno peklo in se ne bo izsušilo ter s tem postalo neokusno. Raženj se vrtil še približno pet minut po koncu pečenja in s tem izrabi preostalo toploto v pečici. Predgrevanje pri peki na ražnju ni potrebno.



Odtaljevanje: Pri tej funkciji okoli zamrznjenega živila kroži topel zrak, kar pospeši odtaljevanje, ne da bi vročina vplivala na vsebnost proteinov. Prednastavljena je temperatura 40° C, ki je ni mogoče spreminjati.



Ohranjanje toplote: Ta način je primeren za pogrevanje kuhanih jedi. Jed postavite na drugo višino šteto od zgoraj. Primeren je tudi za odtaljevanje kruha, piz in peciva – živilo postavite na spodnjo višino. Prednastavljena je temperatura 60°C, ki je ni mogoče spreminjati.



Pizza: Pri tej funkciji vroči zrak kroži v notranjosti pečice, kar zagotavlja popolne rezultate pri peki pizz, kolačev ipd.



SOFT COOK - (a) : Funkcija je namenjena peki peciv in kruha. Nižja hitrost ventilatorja zagotavlja več vlage v notranjosti pečice, kar so idealne razmere za peko jedi, ki morajo ostati elastične (npr. kolači, kruh ipd.) in skorjica ne sme počiti.

*Testni program skladno s CENELEC EN 60350-1 za določanje energijskega razreda.

4.6 NEKAJ KORISTNIH NASVETOV

Bolje je, da mesa ne solite, saj maščoba zaradi soli še bolj intenzivno brizga iz mesa. Tako se pečica bolj umaže, pojavi pa se tudi več dima.

Belo meso, svinjino, teletino, jagnjetino in ribe lahko postavite v hladno pečico. Pečenje bo trajalo nekoliko dlje kot v prej ogreti pečici, toda meso se bo dobro speklo tudi v sredini, ker ima tako toplota več časa, da prodre v notranjost večjega kosa mesa. Za uspešno peko rdečega mesa pa je ključnega pomena predhodno segrevanje pečice!

ŽAR

• **Pred postavljanjem mesa v pečico**

Meso vzemite iz hladilnika več ur pred peko na žaru. Položite kose na več plasti papirnatih brisačk – tako bo meso bolj okusno in v sredini ne bo ostalo hladno.

Meso pred peko na žaru poprajte in začinite, sol pa dodajte po pečenju. Tako se bo lepše speklo in ostalo sočno. Kose namažite z malo olja, najbolje s širokim čopičem. Nato kose še malo popoprajte in začinite z zelišči (timijan ipd.).

• **Med peko**

Nikoli ne prebadajte mesa, niti pri obračanju kosov. Tako iz njega izteče sok in se izsuši.

Pecivo

Izogibajte se uporabi svetlih pekačev, saj ti odbijajo toploto in lahko pokvarijo rezultat pečenja. Če pecivo prehitro potemni, ga pokrijte s povosčenim papirjem ali alu-folijo.

Pozor: Folijo obrnite s svetlečo stranjo proti kolaču. Če ne, se toplota odbija od svetleče strani in ne prodre v živilo.

Prvih 20 do 25 minut pečenja ne odpirajte vrat pečice.

Narastki, brijoši, biskvit ipd. se rado posede. Ko želite preveriti, če je jed gotova, pecivo prebodite z nožem ali kovinsko pletilko na sredini. Če je nož ali pletilka čista in suha, je pecivo gotovo. Če pa je nož ali pletilka vlažna ali se oprime nanj testo, nadaljujte s pečenjem, vendar nekoliko znižajte temperaturo, da se speče do konca, a se pri tem ne zažge.

5. SERVISIRANJE

Preden pokličete pooblaščen servis, najprej poskušajte sami odpraviti nepravilnost v delovanju pečice po spodnjih navodilih:

Če pečica ne deluje

• Se najprej prepričajte, da je pravilno priključena na električno omrežje.

Če vam ne uspe odkriti razloga za nepravilnost v delovanju:

• Izklopite pečico iz električnega omrežja, ne dotikajte se je in pokličite pooblaščen servis.

Pred tem si zabeležite serijsko številko, ki je navedena na tablici s podatki.

Pečici je priložen garancijski list, ki zagotavlja, da bo pooblaščen servis v garancijskem roku popravilo opravi brezplačno.



Ta naprava je označena v skladu z določili Evropske direktive 2012/17/EU o odpadni električni in elektronski opremi (OEEO). OEEO so tako snovi, ki onesnažujejo okolje (lahko negativno učinkujejo na okolje) kot osnovni sestavni deli (ki jih je možno ponovno uporabiti). Pomembno je pravilno ravnanje z OEEO, da pravilno odstranimo in zavržemo vse snovi, ki onesnažujejo, okolje, ter obnovimo in recikliramo vse materiale.

Kot posamezniki lahko pomembno vplivamo na to, da OEEO ne postane okoljska težava; upoštevati moramo le nekaj osnovnih pravil:

- Z OEEO ne smemo ravnati kot z ostalimi hišnimi odpadki.
- OEEO moramo odnesti v ustrezne centre za zbiranje odpadkov, ki jih upravlja občina ali pooblaščen podjetje. V več državah imajo urejen prevzem večjih kosov OEEO na domu.
- Ob nakupu nove lahko staro napravo vrnemo prodajalcu, ki jo je dolžen brezplačno prevzeti na osnovi ena za eno, če je oprema enake vrste in ima enake funkcije kot dobavljena.

PRIHRANEK NA ENERGIJI IN SPOŠTOVANJE DO OKOLJA

Če je le mogoče, se izognite predgrevanju pečice in pečico kar se da napolnite z živili. Vrata pečice odpirajte kar se da poredko, saj ob vsakem odpiranju toplota uhaja iz pečice. Občutno boste prihranili na energiji, če boste pečico izklopili 5 do 10 minut pred predvidenim koncem pečenja in izrabili preostanek toplote, ki je še v pečici. Tesnila naj bodo vedno čista in nepoškodovana, da preprečite morebitno uhajanje toplote iz pečice. Če imate na izbiro tudi časovna obdobja z nižjo ceno električne energije, s pomočjo programa za zamik vklopa začetka pečenja enostavno prihranite, če pečenje zamaknete na čas, ko je električna energija cenejša.

Sigurnosne Upute

51

1. Općenita Upozorenja
- 1.1 Izjava O Sukladnosti
- 1.2 Sigurnosni Savjeti
- 1.3 Preporuke
- 1.4 Instalacija
- 1.5 Električno Spajanje

Pro/exp'r Tehnologija (zavisno O Modelu)

53

- 2.1 Oprema Pećnice (zavisno O Modelu)
- 2.2 Ražanj (zavisno O Modelu Pećnice)
- 2.3 U-SEE (zavisno O Modelu Pećnice)
- 2.4 Uklanjanje i čišćenje rešetke

Cleaning The Oven

54

Opis Ekрана

55

- 4.1 Prije Prvog Korištenja Pećnice
- 4.2 Korištenje Programiranja Kraja Kuhanja
- 4.3 Podešavanje Točnog Vremena
- 4.4 Korištenje Elektronskog Programatora S Kontrolama Na Dodir
- 4.5 Kako Koristiti Pećnicu
- 4.6 Savjeti Za Kuhanje

Ovlašteni Servis

57

SIGURNOSNE UPUTE

- Tijekom kuhanja vlaga se može kondenzirati unutar pećnice ili na staklu vrata. Riječ je o normalnoj pojavi. Kako biste smanjili ovaj učinak, pričekajte 10 do 15 minuta nakon što uključite napajanje prije nego što stavite hranu u pećnicu. U svakom slučaju kondenzacija nestaje kada pećnice dosegne temperaturu pripremanja.

- Pripremajte povrće u posudi s poklopcem umjesto u otvorenom pladnju.

- Ne ostavljajte hranu u pećnici nakon kuhanja dulje od 15 do 20 minuta.

- **UPOZORENJE:** tijekom korištenja, uređaj i njegovi dostupni dijelovi postaju vrući. Budite oprezni i ne dirajte vruće dijelove.

- **UPOZORENJE:** dostupni dijelovi mogu postati vrući dok je pećnica uključena. Djecu treba držati na sigurnoj udaljenosti.

- Ovaj uređaj nije namijenjen za uporabu osobama (uključujući i malu djecu mlađu od 8 godina) sa smanjenim fizičkim, osjetilnim ili mentalnim sposobnostima te osobama bez iskustva i znanja, osim ako ih koriste uz nadzor osobe odgovorne za njihovu sigurnost ili od iste osobe dobiju pravilne upute za korištenje uređaja.

- Pazite i nadzirite djecu kako se nebi igrala sa uređajem.

- Čišćenje i održavanje uređaja nemojte povjeravati djeci. Kada su u blizini uređaja, djeca moraju biti pod stalnim nadzorom.

UPOZORENJE: tijekom korištenja dostupni dijelovi postaju vrući. Budite oprezni i ne dirajte vruće dijelove a posebno pazite na djecu i držite ih podalje od uređaja.

- Za čišćenje staklenih vrata pećnice nemojte koristiti gruba sredstva za čišćenje ili oštre metalne predmete, to može izazvati nepopravljiva oštećenja na staklu.

- Obavezno isključite pećnicu prije uklanjanja zaštite a nakon čišćenja, zaštita mora biti ponovno namještena u skladu s uputama.

- Koristite isključivo temperaturnu sondu preporučenu za ovu pećnicu.

- Za čišćenje uređaja nikada nemojte koristiti čistače na paru.

- Spojite utikač na kabel za napajanje koji može podnijeti napon, struju i opterećenje navedene na oznaci te koji ima kontakt za uzemljenje. Utičnica mora biti prikladna opterećenju navedenom na oznaci i mora imati kontakt za uzemljenje koji je spojen i radi. Vodič za uzemljenje je žuto-zelene boje. Ovu radnju treba obaviti primjereno kvalificirani profesionalac. U slučaju da su utičnica i utikač na uređaju nekompatibilni, zamolite kvalificiranog električara da vam zamijeni utičnicu drugom prikladnog tipa. Utikač i utičnica moraju biti u skladu s važećim normama u zemlji postavljanja. Spajanje na izvor energije moguće je izvesti i stavljanjem, između uređaja i izvora energije, višepolnog prekidača koji može podnijeti maksimalno spojeno opterećenje i u skladu je s važećim propisima. Prekidač ne smije prekidati žuto-zeleni kabel uzemljenja. Nakon postavljanja uređaja, utičnica ili višepolni prekidač koji se koriste za spajanje moraju biti lako dostupni.

- Iskopčavanje se može vršiti putem utikača ako je dostupan ili ugradnjom sklopke u fiksno ožičenje, sukladno pravilima ožičenja.

- Ako se kabel za napajanje ošteti, treba ga zamijeniti kabelom ili posebnim snopom koje se može nabaviti kod proizvođača ili kontaktirajući odjel za pružanje usluga kupcima.

- Kabel za napajanje mora biti tipa H05V2V2-F.

- Nepoštovanje gore navedenog može ugroziti sigurnost uređaja i učiniti jamstvo nevažećim.

- Prije čišćenja treba ukloniti svaki ostatak prolijevanog materijala.

- Površine se tijekom pirolitičkog postupka čišćenja mogu zagrijati više nego obično, stoga djecu morate držati na sigurnoj udaljenosti.

- Kako bi se spriječilo pregrijavanje, uređaj ne smije biti postavljen iza dekorativnih vrata.

- Prilikom stavljanja police unutra, pazite da je zaustavljač usmjeren prema gore i u stražnjem dijelu unutrašnjosti.

Policu morate potpuno uvući u unutrašnjost pećnice

- **UPOZORENJE!** Ne oblažite stranice pećnice aluminijskom folijom ili zaštitnim oblogama za jednokratnu uporabu koje su dostupne u trgovinama. U izravnom kontaktu s vrelin emajlom, aluminijska folija ili bilo koja druga zaštitna obloga mogu izazvati topljenje i oštećenje emajla s unutarnje strane.

- **UPOZORENJE!** Nikada nemojte skidati gumu s vrata pećnice.

- Nisu potrebne dodatne radnje/postavke za rad uređaja na nazivnim frekvencijama.

1. OPĆENITA UPOZORENJA

Molimo da pažljivo pročitate upute sadržane u ovoj knjižici kako bi u radu s pećnicom postigli najbolje rezultate. Savjetujemo da čuvate ove upute za korištenje i ugradnju pećnice jer će Vam trebati i ubuduće. Prije instalacije pećnice zapišite serijski broj uređaja u slučaju da trebate pomoć ovlaštenog servisa.

Nakon što uklonite ambalažu provjerite da pećnica nije oštećena na bilo koji način. Ako ste u nedoumici ne koristite pećnicu i obratite se ovlaštenom serviseru. Dijelove ambalaže (plastičnu foliju, štitnike od stiropora itd.) brižljivo odložite na odgovarajuće mjesto i držite dalje od dohvata djece jer za njih mogu biti opasni.

Proizvođač ne snosi bilo koju odgovornost ako nisu poštivane upute navedene u ovoj knjižici.

! NAPOMENA: funkcije, svojstva i pribor koje se spominju u ovoj knjižici mogu se mijenjati ovisno o modelima pećnica.

1.1 IZJAVA O SUKLADNOSTI

Postavljanjem  oznake, pod punom odgovornošću, potvrđujemo da je ovaj uređaj u sukladnosti sa svim sigurnosnim, zdravstvenim i ekološkim zahtjevima europskog zakonodavstva.

1.2 SIGURNOSNI SAVJETI

•Pećnica mora biti korištena samo za namjenu za koju je proizvedena. Mora se koristiti samo za kuhanje hrane u domaćinstvu. Korištenje pećnice u bilo kaje druge svrhe (npr. zagrijavanje prostora) neprimjereno je i stoga opasno.

•Kada je pećnica u radu svi dostupni dijelovi su vrući, budite oprezni i ne dirajte pećnicu.

•Proizvođač ne preuzima odgovornost za povrede osoba i moguće materijalne štete koje bi nastale zbog neprimjerenog, pogrešnog i nerazumnog korištenja pećnice.

•Pri korištenju svakog električnog uređaja morate poštivati slijedeće osnovne sigurnosne mjere:

-Ne izvlačite utikač iz utičnice tako da vučete električni kabel, već zahvatite utikač i izvucite ga iz utičnice.

-Ne dirajte električne uređaje ako imate vlažne ruke ili noge,

-Ne dirajte električne uređaje ako ste bosi,

-Općenito nije dobro: priključivanje uređaja na električnu mrežu preko različitih ispravljača, višestrukih utikača ili produžnih kablova.

-U slučaju kvara i/ili slabog rada, odmah isključite uređaj iz električne mreže i nemojte ga dalje koristiti i dirati.

-Ako se ošteti, glavni električni kabel mora biti odmah zamijenjen.

Zamjena kabla mora se izvesti na slijedeći način: oštećeni kabel mora se ukloniti i zamijeniti s novim tipa H05RR-F, H05VV-F, H05V2V2-F). Kabel mora odgovarati električnoj snazi pećnice. Električni kabel ne mijenjajte sami, to mora učiniti kvalificirana osoba! Napominjemo da žica za uzemljenje (zeleno/žuta) mora obavezno biti za 10 mm duža od žica za priključivanje na električnu mrežu. Za popravke uređaja obratite se isključivo ovlaštenom servisu i uvijek zahtijevajte ugradnju originalnih rezervnih dijelova. Ako gornje upute nisu poštivane, proizvođač ne može jamčiti za siguran rad pećnice.

•Pećnica koju ste upravo nabavili ima propisane tehničke karakteristike koje se ne smiju mijenjati ili prilagođavati.

•Ne stavljajte u pećnicu zapaljiva sredstva ili proizvode koji mogu izazvati požar.

•Ne pritišćite vrata pećnice i nemojte dopustiti da se djeca igraju u blizini vrata ili da npr. sjede na njima.

•Pri vađenju ili stavljanju hrane u pećnicu koristite zaštitne kuhinjske rukavice.

1.3 PREPORUKE

•Nakon svakog korištenja pećnice i minimalno čišćenje pomoći će da pećnica uvijek bude savršeno čista.

•Ne prekrivajte stijenke pećnice aluminijskom folijom ili jednokratnom zaštitom koja se može kupiti u trgovinama. Aluminijska folija ili druge zaštite mogu se u izravnom dodiru s vrućim emajlom rastaliti i tako trajno oštetiti emajlirane stijenke unutrašnjosti pećnice.

•Kako bi se spriječilo stvaranje pretjerane prljavštine u pećnici koja može rezultirati dimom i neugodnim mirisom, preporučujemo da pri radu ne koristite previsoke temperature. Bolje je da produžite vrijeme pečenja na nižoj temperaturi.

•Pločica s tehničkim podacima:

•Vezano za pribor isporučen uz pećnicu, savjetujemo da koristite samo posude i plitice otporne na vrlo visoke temperature.

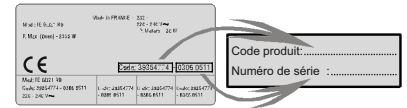

1.4 INSTALACIJA

Instalacija pećnice je obaveza kupca. Proizvođač nije obavezan izvesti instalaciju. Ako se zahtjeva pomoć proizvođača da ispravi greške nastale zbog pogrešne instalacije to nije obuhvaćeno jamstvom.

Pri instalaciji pećnice moraju se slijediti upute za profesionalno kvalificirane osobe. Proizvođač ne preuzima odgovornost za moguće povrede ljudi, životinja i/ili materijalnu štetu koja je nastala zbog pogrešne/neispravne instalacije pećnice.

Kuhinjski namještaj u koji se pećnica ugrađuje, mora biti izrađen od materijala otpornog na temperaturu od najmanje 70° C.

Pećnica se može ugraditi na visinu u samostojeći kuhinjski element ili ispod kuhinjske radne ploče.

Prije ugradnje pećnice morate osigurati dobru ventilaciju oko prostora pećnice da se omogući pravilno kruženje svježeg zraka potrebnog za hlađenje i zaštitu unutarnjih dijelova pećnice. Napravite otvore za ventilaciju prema opisu na zadnjoj stranici ovih uputa, zavisno o načinu ugradnje.

1.5 ELEKTRIČNO SPAJANJE

SPAJANJE UREĐAJA NA ELEKTRIČNU MREŽU MORA BITI IZVEDENO OD STRANE OVLAŠTENOG SERVISA ILI KVALIFICIRANOG ELEKTRIČARA.

Spajanje na električnu mrežu mora se izvesti prema standardima i propisima zemlje u kojoj je uređaj kupljen.

Proizvođač ne preuzima odgovornost ako taj uvjet nije poštivan.

Spoj na električnu mrežu može biti putem uzemljene zidne utičnice ili višepolnog kružnog prekida prema propisima države u kojoj se pećnica ugrađuje.

Električni vod uređaja mora biti zaštićen odgovarajućim osiguračem i mora imati žice odgovarajućeg presjeka za normalno električno napajanje pećnice.

SPAJANJE:

Pećnica je opremljena električnim kablom za spajanje isključivo na napon od 230 V izmjenične struje preko faze ili preko faze i neutralnog.

Prije spajanja prethodno provjerite:

- napon električne mreže (pomoću odgovarajućeg uređaja),

- postavke kružnog prekidača.

Žica za uzemljenje (zeleno/žuta) spojena na vod za uzemljenje pećnice mora biti spojena na vod za uzemljenje u električnoj instalaciji.

Upozorenje:

•prije električnog spajanja kvalificirana osoba mora provjeri ispravnost uzemljenja,

•proizvođač ne preuzima odgovornost za moguće povrede osoba i/ili materijalnu štetu koja bi nastala zbog priključivanja uređaja na neodgovarajuću ili neispravno uzemljenu električnu instalaciju.

NAPOMENA: ne zaboravite da će pećnicu možda trebati servisirati, zato pazite da je zidna utičnica na koju je pećnica priključena uvijek lagano dostupna.

Električni kabel: ako je električni kabel potrebno zamijeniti, neka to učini ovlašteno servis ili kvalificirani električar.

2. PRO/EXP'R TEHNOLOGIJA (ZAVISNO O MODELU)

2.1 OPREMA PEĆNICE (ZAVISNO O MODELU)

Prije prve uporabe očistite svu opremu isporučenu uz pećnicu. Operite vodom i spužvom, isperite i potpuno osušite.

Polica služi za držanje posuda i plitica za pečenje.



Plitica za sakupljanje masti i sokova hrane koja se peče na žaru.



Ovu pliticu nikada nemojte koristiti kao pliticu za pečenje jer zbog sakupljene masti može doći do pojave dima i prekomjernog prskanja.

Plitica za pečenje pizze (zavisno o modelu isporučuje se stalak i rezač za pizzu).



Plitica za kolače i pecivo, mora biti postavljena na policu. Ova plitica služi za pečenje slastica, kolača, peciva i sl.

Nikada nemojte staviti ovu pliticu izravno na dno pećnice.



Oldalsó drót rács, ha benne.

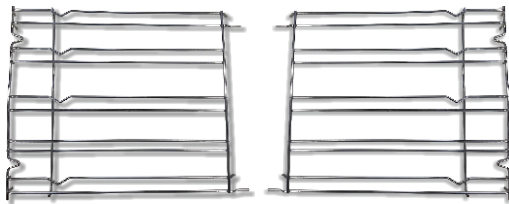

2.2 RAŽANJ (ZAVISNO O MODELU PEĆNICE)

Za pripremu hrane na ražnju nije potrebno prethodno zagrijati pećnicu.

Pečenje na ražnju se izvodi sa zatvorenim vratima.

Potrošnja električne energije je 90-95% manja u odnosu na tradicionalne pećnice.

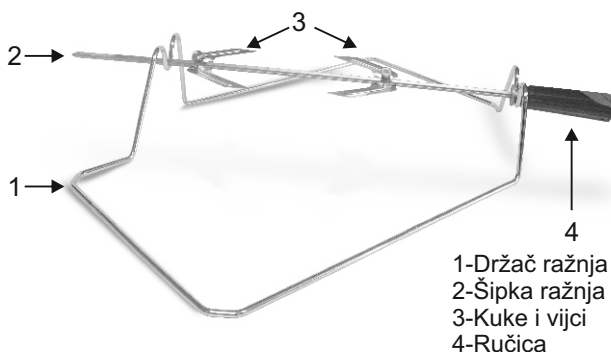

KORIŠTENJE RAŽNJA

1. Uklonite (odvrite) kuke
2. Probodite meso šipkom ražnja
3. Učvrstite meso pomoću kuka
4. Stegnite vijke
5. Umetnite šipku ražnja u otvor motora
6. Uklonite ručicu

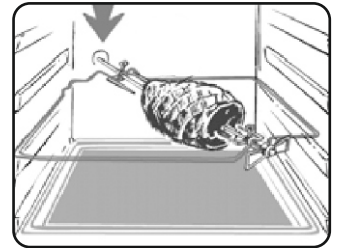

Kada je pećnica u radu, izvadite iz nje svu opremu koja se ne koristi.

2.3 U·SEE (ZAVISNO O MODELU PEĆNICE)

Ovo je novi sustav rasvjete koji zamjenjuje dosadašnje osvjetljenje u unutrašnjosti pećnice pomoću klasične žarulje. Osvjetljenje se postiže pomoću 14 LED lampica (za pećnice bez pirolize) ili 10 posebno snažnih LED lampica (za pećnice s pirolizom) ugrađenih u vrata pećnice. Na taj način postiže se visoko kvalitetno bijelo osvjetljenje koje pruža čisti pogled bez sjena na sve police u unutrašnjosti pećnice.

Prednosti:

Ovaj sustav pruža odlično osvjetljenje cijele unutrašnjosti pećnice, traje duže od klasičnih žarulja, štedi električnu energiju a lakši je i za održavanje:

- optimalni pogled,
- dugi radni vijek,
- vrlo niska potrošnja električne energije (-95%) u usporedbi s klasičnim žaruljama,
- jako osvjetljenje.



2.4 UKLANJANJE I ČIŠĆENJE REŠETKE

- 1- Uklonite rešetku povlačenjem u smjeru strelice na slici.
- 2- Očistite rešetku pranjem u perilici posuđa ili pomoću vlažne spužvice. Osušite rešetku.
- 3- Nakon čišćenja, vratite rešetku na njeno mjesto.

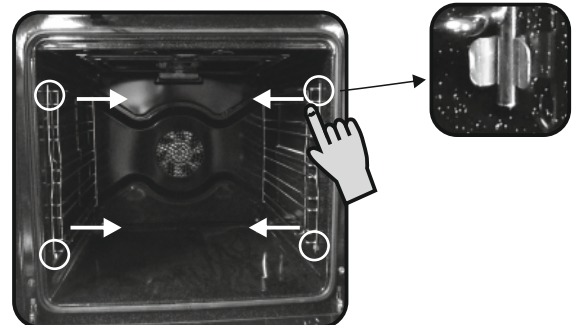

3. CLEANING THE OVEN

•Prije ručnog čišćenja, pričekajte da se pećnica u potpunosti ohladi i isključite je iz električnog napajanja.

•Nikada nemojte čistiti pećnicu abrazivnim sredstvima, žičanom vunom ili oštrim predmetima jer će se emajl nepopravljivo oštetiti.

•Koristite isključivo vodu i deterdžent ili sredstva na bazi amonijaka.

•Nikada nemojte oblagati unutrašnje stranice pećnice aluminijском folijom.

STAKLENI DIJELOVI

Savjetujemo da staklena vrata nakon svakog korištenja pećnice obrišete kuhinjskim papirom koji dobro upija. Ako su vrata jako prljava možete ih oprati pomoću spužve i odgovarajućeg deterdženta, isperite i dobro obrišite. *Nikada nemojte koristiti abrazivna sredstva i oštre predmete.

•Za čišćenje staklenih vrata pećnice nemojte koristiti gruba sredstva za čišćenje ili oštre metalne predmete, to može izazvati nepopravljiva oštećenja na staklu.

BRTVA VRATA

Ako je brtva prljava, operite je lagano vlažnom spužvom.

PRIBOR PEĆNICE

Pribor pećnice očistite spužvom i odgovarajućim deterdžentom, isperite čistom vodom i osušite. Izbjegavajte abrazivna sredstva za čišćenje.

PLITICA ZA SAKUPLJANJE MASTI

Nakon pečenja na žaru, izvadite pliticu za sakupljanje masti iz pećnice. Pazite da se vruća masnoća ohladi. Operite pliticu spužvom, odgovarajućim deterdžentom i vrućom vodom, isperite toplom vodom. Ako u plitici i nakon pranja ima ostataka masnoće, namačite je neko vrijeme u otopini vode i deterdženta. Pliticu možete oprati i u perilici za posuđe. Nikada ne stavljajte prljavu pliticu natrag u pećnicu. Ne stavljajte pliticu u pećnicu tijekom postupka pirolize.

SVJETLO PEĆNICE

Prije čišćenja ili zamjene žarulje isključite pećnicu iz električne mreže.

Žarulja i njen poklopac izrađeni su od materijala koji su otporni na vrlo visoke temperature.

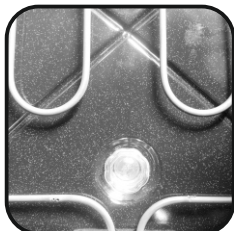

Karakteristike žarulje:

230 VAC - 25 W - E 14 baza, temperatura 300°C

Da zamijenite neispravnu žarulju postupite kako slijedi:

- odvijte stakleni poklopac,
- odvijte žarulju,
- zamijenite staru žarulju istovrsnom (pogledajte gore navedene karakteristike)
- nakon zamjene neispravne žarulje, ponovno namjestite zaštitni stakleni poklopac.

ČIŠĆENJE STAKLANA VRATIMA

Unutrašnje staklo na vratima ove pećnice može se odvojiti i očistiti.

Kako bi očistili unutrašnje staklo, slijedite sljedeće upute;

- Otvorite vrata pećnice. (slika 1)



Slika 1

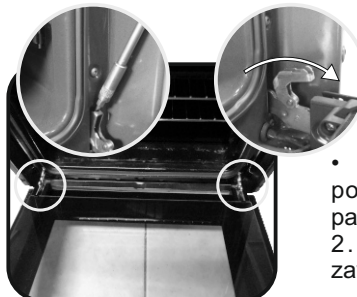

Slika 2

- Prije nego što započnete postupak čišćenja, zaključajte pante kao što je prikazano na slici 2. Otključajte pante nakon završetka čišćenja. (Slika 2)

- Uklonite vijke kao prikazano na slici 3 (slika 3)

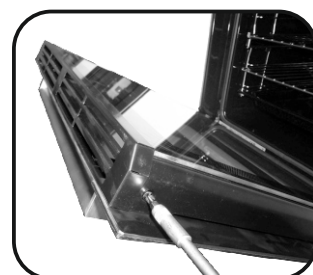

Slika 3

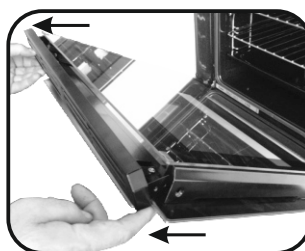

Slika 4

- Odvojite gornji metalni pokrov povlačenjem prema gore. (Slika 4)

- Uklonite staklo nježnim izvlačenjem iz okvira vratiju. (Slika 5)

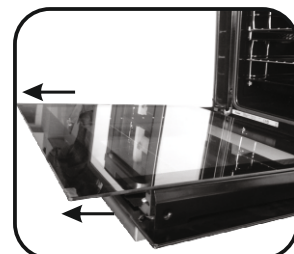

Slika 5

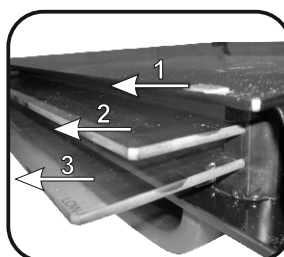

Slika 6

- Za pirolitičke pećnice molimo skinite također 2 i 3 staklo. (Slika 6)

- Nakon čišćenja stakla ponovno postavite dijelove suprotnim redoslijedom od rastavljanja.

- SVA STAKLA LOW-E oznaka mora biti jasno čitljiva i mora biti pozicionirana u lijevom kutu vratiju, blizu lijevog panta, tako da je printana površina UNUTAR vratiju na prvom staklu.

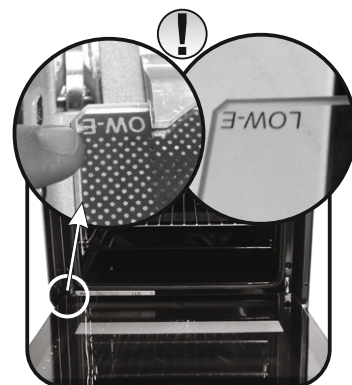

Slika 7

4. OPIS EKRANA

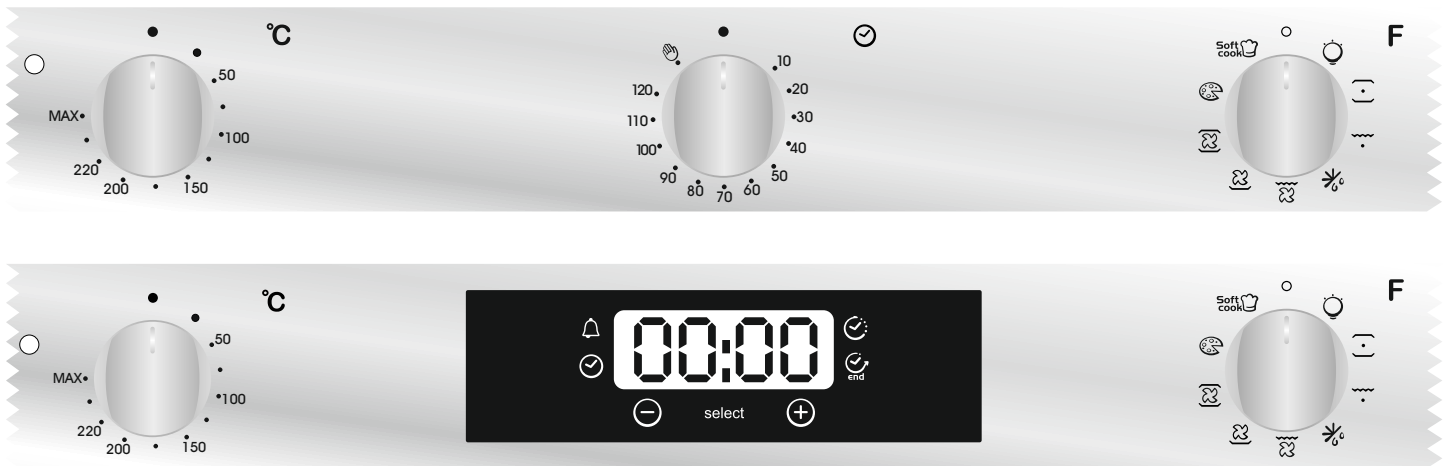

4.1 PRIJE PRVOG KORIŠTENJA PEĆNICE

• PRETHODNO ČIŠĆENJE

- Očistite pećnicu prije prvog korištenja:
- Obrišite vanjske površine s vlažnom mekom krpom,
- Operite svu opremu/pribor i unutrašnjost pećnice s otopinom tople vode i deterdženta za posuđa,
- Podesite praznu pećnicu na maksimalnu temperaturu i ostaviti da radi oko 1 sat, to će ukloniti sve mirise nove pećnice, pri ovom postupku osigurajte dobro provjetravanje prostorije.

• STVARI KOJE TREBA ZAPAMTITI

Potvrda rada „timera“

Izmjene moraju biti potvrđene pritiskom na gumb.

Zaustavljanje rada pećnice:

To može biti potrebno ako su bile podešene nepravilne ulazne postavke.

Da zaustavite pećnicu vratite gumb za izbor funkcija za položaj STOP.

Blokada funkcija pećnice (sigurnost za djecu)

Odaberite ovu funkciju da blokirate kontrole pećnice i osigurajte sigurnost djece. Pogledajte odlomak pod nazivom "programiranje

- blokada funkcija pećnice (sigurnost za djecu)".

Ventilator za hlađenje pećnice.

Ova funkcija štiti kontrolnu ploču i elektronske dijelove pećnice od oštećenja koja može izazvati prekomjerna toplina. Ventilator automatski počinje s radom uvijek nakon što se pećnica isključi.

Svjetlo u unutrašnjosti pećnice

Okretanjem gumba na položaj simbola svjetla, svjetlo u unutrašnjosti pećnice možete uključiti i kada pećnica nije u uporabi. Kada je pećnica u uporabi svjetlo je stalno uključeno (i pri otvorenim vratima).

4.2 KORIŠTENJE PROGRAMIRANJA KRAJA KUHANJA

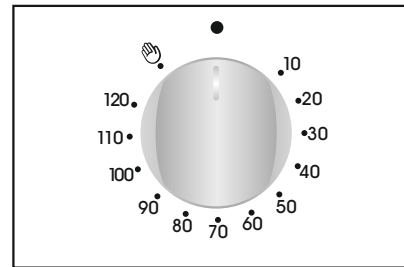

Ova kontrola omogućuje da odredite željeno vrijeme pečenja (max. 120 min.). Pećnica će se automatski ugasi na kraju odabranog vremena.

Za uobičajno korištenje pećnice prekidač postavite u poziciju na slici . Prilikom korištenja pećnice, prekidač ne smije biti u poziciji O.

4.3 PODEŠAVANJE TOČNOG VREMENA ☑





PAŽNJA: pećnica će raditi samo ako je sat pravilno podešen.

UPOZORENJE: prvi postupak koji se provodi nakon što je pećnica instalirana ili ako je došlo do prekida električne energije *je podešavanje točnog vremena* (to se prepoznaje ako ekran trepti i prikazuje 00:00).

Postupite kako slijedi:

- pritisnite središnju tipku 4 puta,
- podesite vrijeme tipkama "-" ili "+"
- otpustite sve tipke,

4.4 KORIŠTENJE ELEKTROSKOG PROGRAMATORA S KONTROLAMA NA DODIR

FUNKCIJA	KAKO AKTIVIRATI	KAKO ISKLJUČITI	ŠTO ČINI	ČEMU SLUŽI
BLOKADA FUNKCIJA PEĆNICE (SIGURNOST ZA DJECU)	Ova funkcija je posebno važna kada u domaćinstvu ima male djece. Blokada funkcija pećnice onemogućuje da se djeca igraju, uključuju ili mijenjaju kontrole pećnice. Aktiviranje funkcije: držite pritisnutom tipku (+) na najmanje 5 sekundi. Od tog trena sve druge funkcije pećnice su blokirane.	Deaktiviranje funkcija blokade pećnice: ponovno držite pritisnutom tipku (+) na najmanje 5 sekundi. Od tog trena sve druge funkcije pećnice su ponovno aktivne.		
ODREĐIVANJE KUHANJA U MINUTAMA 	- pritisnite jedanput središnju tipku - pritisnite tipke "-" ili "+" da podesite željeno vrijeme - otpustite sve tipke	- kada podešeno vrijeme istekne uključit će se zvučni signal (taj signal će se sam isključiti ili se može isključiti pritiskom na tipku SELECT	- uključuje zvučni signal na kraju podešenog vremena - tijekom postupka prikazano je preostalo vrijeme	- omogućuje korištenje pećnice kao budilice (može se aktivirati u radu s pećnicom ili bez pećnice)
VRIJEME KUHANJA 	- pritisnite dvaput središnju tipku - pritisnite tipke "-" ili "+" da podesite dužinu potrebnog kuhanja - otpustite sve tipke - podesite funkciju kuhanja gumbom za odabir funkcija pećnice	- kada podešeno vrijeme istekne, pećnica će se automatski isključiti - ako je kuhanje potrebno zaustaviti ranije okrenite gumb za odabir funkcija na položaj 0 ili namjestite vrijeme na 0:00, (SELECT i tipke "-" ili "+")	- omogućuje da podesite potrebno vrijeme kuhanja za odabrani recept - da provjerite koliko je preostalo do uključivanja pritisnite tipku SELECT dvaput - da prepravite/ promijenite unaprijed podešeno vrijeme pritisnite tipku SELECT i tipke "-" ili "+"	- da isključite zvučni signal pritisnite bilo koju tipku, - pritisnite središnju tipku za povratak na funkciju sata
KRAJ VREMENA KUHANJA 	- pritisnite triput središnju tipku - pritisnite tipke "-" ili "+" da podesite željeno vrijeme za isključenje pećnice - otpustite tipke - podesite funkciju kuhanja gumbom za odabir funkcija pećnice	- pećnica će se isključiti prema podešenom vremenu, da je isključite ručno okrenite gumb za odabir funkcija na položaj 0	- omogućuje da podesite kraj vremena kuhanja - da provjerite unaprijed podešeno vrijeme pritisnite triput središnju tipku - da promijenite unaprijed podešeno vrijeme pritisnite tipku SELECT i tipke "-" ili "+"	- ova funkcija se uobičajeno koristi s funkcijom "vrijeme kuhanja", npr. ako se hranu kuha 45 min. i treba biti spremna u 12:30, jednostavno odaberite željenu funkciju, podesite vrijeme kuhanja na 45 min. a vrijeme kraja kuhanja na 12:30 - kuhanje će početi automatski u 11:45 (12:30 minus 45 min) i trajat će prema predpodešenom vremenu kuhanja nakon čega će se pećnica isključiti automatski UPOZORENJE: - ako se KRAJ vremena kuhanja odredi bez da se podesi vrijeme kuhanja pećnica će početi kuhati odmah a isključit će se na KRAJU podešenog vremena kuhanja.

4.5 KAKO KORISTITI PEĆNICU

• NAČINI KUHANJA

Svi načini kuhanja hrane moraju se izvesti s zatvorenim vratima pećnice



DONJI GRIJAČ + VENTILATOR, kombinacija donjeg grijača i ventilatora je idealna za voćne kolače, torte, peciva i sl. Ova funkcija omogućuje da hrana postane previše suha i potiče dizanje tijesta. Postavite policu na donji položaj u pećnici.



DONJI GRIJAČ, koristi se samo donji grijač. Idealno je za sva jela na bazi tijesta. Koristite ovaj način kuhanja za razne kolače, torte, pogačice i sva jela kojima je potrebno zagrijavanje s donje strane.



DONJI GRIJAČ + GORNJI GRIJAČ, koriste se oba grijača. Ovaj način je idealan za sva tradicionalna pečenja i kuhanja crvenog mesa, govedina, janjetine, divljači, kruha ili hrane umotane u foliju.



DONJI GRIJAČ + GORNJI GRIJAČ + VENTILATOR, koriste se oba grijača zajedno s ventilatorom koji okreće vrući zrak po unutrašnjosti pećnice. Ovaj način kuhanja preporučujemo za perad, peciva, ribe i povrće. Korištenjem ovog načina kuhanja postiže bolje prodiranje topline a vrijeme pretzagrijavanja i kuhanja su kraći. Kuhanje pomoću ventilatora omogućuje da različita jela kuhate zajedno u isto vrijeme na različitim položajima u pećnici uz jednaku raspodjelu topline a bez opasnosti od miješanja okusa i mirisa. Kada kuhate različitu hranu u isto vrijeme, kuhajte 10 minuta duže.



KRUŽNI GRIJAČ + VENTILATOR, koriste se oba grijača zajedno s kružnim grijačem i ventilatorom koji okreće vrući zrak po unutrašnjosti pećnice. Učinak je isti kao pri kuhanju pomoću ventilatora.



GRILL – koristi se gornji grijač. Uspjeh je zajamčen za razne vrste mesa, ražnjice, čevapčice, kobasice i sl. Grill treba unaprijed zagrijati na 5 minuta da se postigne visoka temperatura. Bijelo meso treba uvijek biti postavljeno malo dalje od grijača grilla, vrijeme kuhanja je malo duže, ali meso će biti sočnije. Crveno meso i ribu možete postaviti izravno na policu a ispod postavite pliticu za sakupljanje masti.



GRILL + VENTILATOR, koristi se gornji grijač zajedno s ventilatorom koji okreće vrući zrak po unutrašnjosti pećnice. Prethodno zagrijavanje preporučljivo je za crveno meso a nije potrebno za bijelo meso. Pečenje na grillu idealno je za deblje komade mesa kao što su svinjetina ili perad. Hranu koju pripremate na grillu postavite izravno u sredinu srednje policu a ispod postavite pliticu za sakupljanje sokova i masti. Za najbolje rezultate uvijek provjerite da meso nije preblizu grijača i okrenite meso na pola vremena pečenja.



GRILL + RAŽANJ + VENTILATOR, prednost istovremenog korištenja gornjeg grijača, ventilatora i ražnja su da će hrana biti ujednačeno pečena bez gubitka okusa i neće biti suha. Ražanj je programiran da se okretanje nastavi još pet minuta nakon kraja pečenja, što će potpuno iskoristiti preostalu toplinu pećnice. Za ovaj način kuhanja pretzagrijavanje nije potrebno.



ODLEDIVANJE - kada je gumb za izbor funkcija podešen na ovaj položaj, ventilator okreće zrak na sobnoj temperaturi oko zaleđene hrane tako da se odleđi za nekoliko minuta bez da sadržaj bjelanjčevina u hrani bude promijenjen. Temperatura je unaprijed podešena na 40° C i reguliranje nije moguće.



ODRŽAVANJE TOPLINE - preporučljivo za podgrijavanje već kuhane hrane, policu postavite na drugu razinu od vrha a odleđenu pizzu, kruh ili pecivo postavite na policu na nižu razinu. Temperatura je unaprijed podešena na 60° C i reguliranje nije moguće.



PIZZA - ova funkcija s kruženjem vrućeg zraka unutar pećnice osigurava odlične rezultate za hranu kao što je pizza ili keksi.



SOFT COOK - Soft Cook je funkcija za slastice i kruh. Zahvaljujući smanjenoj brzini ventilatora, ova funkcija povećava unutarnju vlagu pećnice. Povećana vlaga stvara idealne uvjete za pečenje hrane koja treba očuvati elastičnu konzistenciju dok se peče (npr. kolači, kruh, keksi) i izbjeći pucanje kore.

* CENELEC EN 60350-1

4.6 SAVJETI ZA KUHANJE

Bolje je da meso ne solite dok se peče, sol potiče prskanje masti. To će zaprljati pećnici i izazvati pojavu dima.

Bijelo meso, svinjetina, teletina, janjetina i riba mogu se staviti u hladnu pećnicu. Vrijeme kuhanja je duže nego u zagrijanoj pećnici ali je bolje jer se meso peče od sredine a prodiranje topline u meso je duže.

Pravilno pretzagrijavanje je temelj za uspješno pečenje crvenog mesa.

GRILL

• Prije pečenja na grillu:

Izvadite meso iz hladnjaka nekoliko sati prije pečenja na grillu. Stavite meso na nekoliko slojeva kuhinjskog papira. Time će meso zadržati kompaktnost, izvorni okus i neće ostati hladno u sredini. Dodajte papar i začinite meso prije pečenja a sol dodajte nakon pečenja. Na taj način meso će ostati ukusno i sočno. Premažite svu hranu koja se peče s malo ulja. To je najbolje učiniti s plosnatin kistom. Po želji dodajte još papra i začinsko bilje.

• Tijekom kuhanja:

Nikada nemojte probosti hranu tijekom kuhanja, čak ni kada je okrećete. Na taj način ispustit će se sokovi i hrana će postati suha.

PEČENJE

Izbjegavajte korištenje sjajnih posuda, onsjajne površine odbijaju toplinu i mogu pokvariti pečenje vaših kolača. Ako vaš kolač prebrzo dobije smeđu boju, pokrijte ga masnim papir ili aluminijskom folijom.

NAPOMENA: ispravan način korištenja aluminijske folije je sjajnom stranom prema hrani, mat strana prema grijaču. Toplina se odbija od sjajne površine i ne prodire u hranu.

Izbjegavajte otvaranje vrata tijekom prvih 20 do 25 minuta pečenja:

Soufflé, brioši, prhki keksi, itd. imaju tendenciju da se ne dignu. Provjeru da li su kolači ili torta gotovi možete izvesti tako da ih nožem ili metalnom iglom bocnete u sredinu. Ako oštrica izađe lijepa i suha, vaša torta ili kolač su gotovi i možete završiti s pečenjem. Ako oštrica izađe vlažna ili s komadićima tijesta, nastavite pečenje ali na nešto nižoj temperaturi tako da do kraja pečenja ne zagori.

5. OVLAŠTENI SERVIS

Prije nego pozovete ovlaštenu servis:

Ako pećnica ne radi, savjetujemo da:

- provjerite da li je pećnica pravilno spojena na električnu mrežu.
- Ako uzrok greške ne može biti ustanovljen:
- isključite pećnicu iz električne mreže, ne dirajte pećnicu i pozovite ovlaštenu servis.

Prije nego pozovete servis ne zaboravite da morate zabilježiti serijski broj sa pločice s tehničkim podacima.

Uz pećnicu ste dobili jamstveni list koji vam osigurava besplatne popravke u ovlaštenom servisu u roku od 2 godine od dana kupovine. Jamstveni list čuvajte na sigurnom mjestu jer ga morate pokazati serviseru zajedno sa računom izdanim od prodavača.



Ovaj uređaj je označen u skladu s Europskom direktivom 2012/19 / EU o otpadu električne i elektroničke opreme (WEEE). Otpadna električna i elektronička oprema sadrži i štetne tvari (koje mogu izazvati negativne posljedice za okoliš) i osnovne komponente (koje se mogu ponovno koristiti). Važno je da otpadna električna i elektronička oprema bude podvrgnuta posebnim tretmanima, kako bi se uklonili i pravilno odložili svi zagađivači i povratili i reciklirali svi materijali.

Pojedinci mogu igrati važnu ulogu u osiguravanju da otpadna električna i elektronička oprema ne postane ekološki problem; bitno je slijediti neka osnovna pravila:

- Otpadna električna i elektronika oprema se ne smije tretirati kao kućni otpad.
- Otpadna električna i elektronika oprema treba se predati odgovarajućim sabirnim centrima kojima upravljaju općina ili registrirane tvrtke. U mnogim zemljama, za velike otpade električne i elektroničke opreme može biti propisano sakupljanje kod kuće.
- Kada kupite novi aparat, stari može biti vraćen na prodajno mjesto koje ga mora preuzeti besplatno po osnovi jedan-za-jedan, sve dok je to oprema istovjetnog tipa i ima iste funkcije kao isporučena oprema.

UŠTEDA ENERGIJE I BRIG ZA OKOLIŠ

Ukoliko je moguće, izbjegavajte nepotrebno zagrijavanje prazne pećnice. Vrata otvarajte što je manje moguće, kako biste smanjili gubitak topline iz unutrašnjosti. Za značajnu uštedu energije, isključite pećnicu 5 do 10 minuta prije planiranog završetka pečenja i iskoristite preostalu toplinu pećnice. Održavajte brtve čistima i pripazite da su pravilno učvršćene, kako biste izbjegli gubitak topline. Ukoliko imate dvotarifno brojilo, iskoristite funkciju odgode početka pečenja za period jeftinije električne energije.

Sicherheitsvorschriften

59

1. Allgemeine Hinweise
- 1.1 Konformitätserklärung
- 1.2 Sicherheitshinweise
- 1.3 Empfehlungen
- 1.4 Installation
- 1.5 Elektrischer Anschluss

Pro/Exp'r Technologie (Modellabhängig)

61

- 2.1 Zubehör (Modellabhängig)
- 2.2 Grillspieß (Modellabhängig)
- 2.3 U-SEE
- 2.4 Entfernen Und Reinigung Des Grillrosts

Reinigung

62

Displaybeschreibung

63

- 4.1 Nützliche Hinweise Vor Dem Ersten Betrieb Des Backofens
- 4.2 Benutzung Des Timers Für Backzeitende
- 4.3 Einstellung Der Richtigen Uhrzeit
- 4.4 Touch Timer
- 4.5 Benutzung Des Backofens
- 5.5 Tipps

Technischer Kundendienst

65

SICHERHEITSVORSCHRIFTEN

- Während des Garvorgangs kann Feuchtigkeit im Ofenraum oder auf dem Glas der Tür kondensieren. Dies ist ein normaler Zustand. Um diesen Effekt zu verringern, warten Sie 10-15 Minuten nach dem Einschalten des Geräts, bevor Sie die Speisen in den Ofen stellen. In jedem Fall verschwindet das Kondensat, wenn der Ofen die Gartemperatur erreicht hat.
 - Das Gemüse in einem Behälter mit Deckel anstelle einer offenen Schale kochen.
 - Vermeiden Sie es, Speisen nach dem Garvorgang länger als 15/20 Minuten im Ofen zu lassen.
 - **WARNUNG:** Das Gerät und die zugänglichen Teile des Gerätes werden während des Betriebs heiß. Das Berühren der heißen Geräteteile sollte vermieden werden.
 - **ACHTUNG:** Zugängliche Teile können heiß werden, wenn der Ofen in Betrieb ist. Kinder fernhalten.
 - Dieses Gerät ist nicht bestimmt zum Gebrauch durch Personen (einschließlich Kindern) mit beeinträchtigten körperlichen, sensorischen oder geistigen Fähigkeiten oder durch Personen, die keine entsprechenden Erfahrungen oder Kenntnisse besitzen, es sei denn, sie werden beaufsichtigt oder angewiesen durch eine Person, die für ihre Sicherheit verantwortlich ist.
 - Kinder dürfen nicht mit dem Gerät spielen.
 - Die Reinigung und Wartung des Gerätes darf nicht durch Kinder ohne Aufsicht durchgeführt werden.
 - Während des Betriebs wird das Gerät heiß. Bitte vermeiden Sie die Berührung der heißen Geräteteile.
 - **WARNUNG:** zugängliche Geräteteile werden während des Betriebs heiß. Kinder sollten fern gehalten werden.
 - Nutzen Sie keine scharfen oder scheuernden Reiniger oder scharfe Metallreiniger um den Herd und das Glass zu reinigen, da dadurch Kratzer auf der Oberfläche entstehen können.
 - Der Ofen muss ausgeschaltet werden, bevor der Deckel zur Reinigung entfernt wird. Anschließend den Deckel gemäß der Anweisungen wieder montieren.
 - Nutzen Sie nur die empfohlene Temperatureinstellung für den Ofen.
 - Nutzen Sie kein Dampfreinigungsgerät zur Reinigung des Ofens.
 - An die Zuleitung ist ein Stecker anzuschließen, der für die auf dem Typenschild aufgeführte Spannung, Stromstärke und Last ausgelegt ist und über einen Schutzkontakt verfügt. Die Steckdose muss für die auf dem Typenschild aufgeführte Last ausgelegt und der Schutzkontakt angeschlossen und in Betrieb sein. Der Schutzleiter ist gelb-grün gefärbt. Dieser Vorgang darf nur von entsprechend qualifiziertem Fachpersonal durchgeführt werden. Im Falle einer Inkompatibilität zwischen Steckdose und Gerätestecker müssen Sie einen qualifizierten Elektriker bitten, die Steckdose durch eine geeigneten Typ zu ersetzen. Stecker und Buchse müssen zu den im Installationsland geltenden aktuellen Normen konform sein. Zwischen Gerät und Stromquelle lässt sich auch ein allpoliger Schutzschalter zwischenschalten, der für die maximale Anschlussleistung ausgelegt ist und aktuelle gesetzliche Bestimmungen einhält. Der gelb-grüne Schutzleiter darf durch den Schutzschalter nicht unterbrochen werden. Bei der Geräteinstallation ist darauf zu achten, dass die für den Anschluss verwendete Buchse bzw. der allpolige Schutzschalter leicht zugänglich sind.
 - Die Trennung von der Stromversorgung darf durch Herausziehen des Steckers aus der Steckdose oder Auslösen eines gemäß gängiger Verkabelungsnormen in die Festverdrahtung zwischengeschalteten Schutzschalters erfolgen.
 - Wenn das Netzkabel beschädigt ist, muss es durch ein Kabel bzw. Spezialbündel ersetzt werden, das beim Hersteller erhältlich ist. Wenden Sie sich dazu an den Kundendienst.
 - Der Netzkabeltyp muss H05V2V2-F sein.
 - Eine Nichteinhaltung der oben genannten Anweisungen kann die Schutzfunktion des Geräts gefährden und zum Erlöschen der Garantie führen.
 - Überschüssiges verschüttetes Material ist vor dem Reinigen zu entfernen.
 - Während des pyrolytischen Reinigungsvorgangs können sich Flächen mehr als üblich erwärmen. Deswegen sind Kinder in einem sicheren Abstand fernzuhalten.
 - Zum Vermeiden von Überhitzung darf das Gerät nicht hinter einer Verkleidungstür installiert werden.
 - Beim Einschieben des Ofenrostes ist darauf zu achten, dass der Anschlag nach oben und hinten Richtung Ofenraum zeigt.
- Das Rost muss vollständig in den Ofenraum eingeschoben werden.
- **WARNHINWEIS:** Die Seitenwände des Ofens nicht mit Aluminium oder Einweg-Schutz, wie er in Geschäften erhältlich ist, auskleiden. Aluminiumfolie oder jeglicher andere Schutz, der in direkten Kontakt mit der heißen Emaille kommt, kann Schmelzen und Verschleiß der Emaille an den Innenseiten verursachen.
 - **WARNHINWEIS:** Entfernen Sie niemals die Dichtung der Ofentür.
 - Es ist kein zusätzlicher Vorgang oder eine andere Einrichtung erforderlich, um das Gerät mit der angegebenen Spannung zu betreiben.

1. ALLGEMEINE HINWEISE

Lesen Sie diese Bedienungsanleitung aufmerksam durch: sie enthält wichtige Hinweise zur korrekten Benutzung Ihres Gerätes. Bewahren Sie dieses Dokument zur späteren Benutzung sorgfältig auf. Notieren Sie die Seriennummer Ihres Gerätes im Falle, dass Sie Hilfe vom Kundendienst benötigen. Wenn Sie Ihr Gerät ausgepackt haben, stellen Sie sicher, dass das Gerät nicht beschädigt ist. Achten Sie bitte darauf, dass Sie Materialien wie Plastikbeutel, Polystyrol oder Nägel aus der Reichweite von Kindern fernhalten. Der Hersteller ist nicht verantwortlich, wenn die in diesem Dokument zur Verfügung gestellten Anleitungen nicht erfüllt werden.

ACHTUNG: Funktionen, Eigenschaften und Zubehörteile von Backöfen die in diesem Handbuch erwähnt werden, können modellabhängig sein.

1.1 KONFORMITÄTSERKLÄRUNG

Mit der Anbringung des  -Zeichens am Gerät zeigen wir an, dass wir sämtliche für dieses Produkt geltenden und notwendigen europäischen Sicherheits-, Gesundheits- und Umweltstandards einhalten und hierfür haftbar sind.

1.2 SICHERHEITSHINWEISE

•Dieses Gerät darf ausschließlich für den Zweck eingesetzt werden, für den es hergestellt wurde, nämlich die Zubereitung von Speisen. Jede andere Anwendung (beispielsweise das Heizen von Räumen) ist deshalb als zweckentfremdet zu betrachten und demzufolge gefährlich. Der Hersteller kann für eventuelle Schäden, die auf einen ungeeigneten, fehlerhaften und unvernünftigen Einsatz zurückzuführen sind, nicht verantwortlich gemacht werden.

Die Verwendung jedes elektrischen Gerätes erfordert die Beachtung einiger grundsätzlichen Regeln. Das sind insbesondere:

-das Gerät nicht mit nassen oder feuchten Händen oder Füßen berühren.

- das Gerät nicht barfuss bedienen

- verhindern Sie, dass Kinder oder unfähige Personen unbeaufsichtigt am Gerät hantieren

-bei Ausfällen und/oder Funktionsstörungen ist das Gerät abzuschalten. Versuchen Sie nicht, den Fehler auf eigene Faust zu beheben.

Bei Beschädigung des Zuleitungskabels ist dieses so schnell wie möglich auszutauschen. Dies ist ausschließlich durch qualifiziertes Fachpersonal durchzuführen, unter Beachtung folgender Hinweise: Blechschutzdeckel abnehmen, Kabel abschrauben und durch ein anderes Typ H05VV-F ersetzen. Das Kabel muß der Leistung des Gerätes entsprechen. Der Erdleiter (gelb-grün) muß vorschriftsgemäß 10mm länger sein als die Hauptleiter. Bei einer erforderlichen Reparatur wenden Sie sich bitte an Ihren zuständigen Werkskundendienst und verlangen Sie die Verwendung von Original-Ersatzteilen.

•Der Ofen, den Sie gerade erworben haben, hat die beschriebenen technischen Eigenschaften, und Sie müssen keine Modifizierungen dazu machen.

•Verwenden Sie nie Dampf oder Spray, um den Ofen zu reinigen. Bewahren Sie feuergefährliche (leicht entzündliche) Teile nicht im Ofen auf; sie können Feuer fangen, wenn der Ofen eingeschaltet wird.

•Lassen Sie Kinder nicht auf der Ofentür sitzen. Benutzen Sie Handschuhe, wenn Sie etwas darin stellen wollen oder einen Teller vom Ofen entfernen.

•VORSICHT: Zugängliche Teile können heiß werden, wenn der Grill in Gebrauch ist. Kleine Kinder sollten ferngehalten werden.

1.3 EMPFEHLUNGEN

Nach jedem Gebrauch des Ofens wird ein Minimum der Reinigung helfen, den Ofen vollkommen sauber zu halten. Linieren Sie die Ofen-Wände mit Aluminiumfolie. Aluminiumfolie oder jeder andere Schutz, im direkten Kontakt mit dem heißen Email, vermeidet, dass das Email im Inneren(Innenseiten) des Ofens beschädigt wird. Um übermäßigen Schmutz im Ofen und dem daraus resultierende starken qualmigen Geruch zu vermeiden, empfehlen wir, den Ofen bei einer sehr hohen Temperatur nicht zu verwenden. Es ist besser, die Kochzeit zu verlängern und die Temperatur ein wenig zu senken.

Typenkennzeichnung:

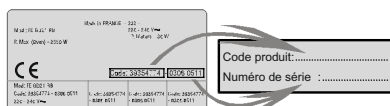

1.4 INSTALLATION

Der Hersteller hat keine Verpflichtung die Installation auszuführen. Eventuell an den Hersteller herangetragene Ansprüche, die auf einen falschen Einbau zurückgehen, sind von jeder Garantieleistung ausgeschlossen. Der Einbau muss entsprechend der Anleitung und durch qualifiziertes Fachpersonal erfolgen. Durch einen falschen Einbau können Schäden an Personen, Tieren oder Sachen verursacht werden, für die der Hersteller nicht verantwortlich gemacht werden kann. Damit eine einwandfreie Funktion des Einbaugerätes gewährleistet ist, muss der Umbauschrank unbedingt über entsprechende Eigenschaften verfügen. Die Wände der am Backofen angrenzenden Schränke müssen aus einem 70 Grad hitzebeständigem Material sein.

Der Ofen kann hoch in einer Säule oder unter einer Arbeitsplatte gelegen werden. Damit eine gute Belüftung gewährleistet ist, muss der Backofen unter Einhaltung der angegebenen Abstände installiert werden.

1.5 ELEKTRISCHER ANSCHLUSS

Der elektrische Anschluss darf ausschließlich durch qualifiziertes Fachpersonal (Elektroinstallateur) erfolgen. Die Installation muss den Sicherheitsvorschriften der Normen entsprechen. Beim direkten Anschluss ans Netz ist darauf zu achten, dass zwischen dem Gerät und dem Versorgungsnetz ein der Last entsprechender, genormter Mehrfachschalter eingebaut wird. Der Netzanschluss muss bei dem eingebauten Gerät jederzeit leicht zugänglich sein. Die elektrische Sicherheit dieses Gerätes ist nur dann gewährleistet, wenn es vorschriftsgemäß an einen einwandfrei funktionierenden Erdleiter angeschlossen ist, in Übereinstimmung mit den für die elektrische Sicherheit geltenden Normen.

Anschluss:

Der Herd ist mit einem Stromanschlusskabel ausgestattet, welches einen Anschluss von 220-240 V zwischen Phasen-Wechselstrom und Neutralleiter ermöglicht.

Vor dem Anschluss müssen folgende Punkte überprüft werden:

-Spannung und Versorgungsfrequenz auf der Typenkennzeichnung
-WICHTIG: Der Hersteller kann für eventuelle Schäden, die auf eine fehlende oder fehlerhafte Erdung zurückzuführen sind, nicht zur Verantwortung gezogen werden.

2. ZUBEHÖR (Modellabhängig)

2.1 BACKOFEN ZUBEHÖR

Vor dem ersten Gebrauch des Zubehörs ist es notwendig die einzelnen Zubehörteile zu reinigen.

Dem Grillrost können Formen und Teller aufgelegt werden.



Der Soßenfänger ist zum Auffangen des Saftes der Grillstücke bestimmt. Den Soßenfänger niemals als Unterlage zum Braten verwenden.



Der Pizza-Stein für eine knusprige Pizza: Ist modellabhängig und mit einem Pizza Roller ausgestattet.



Das Backblech ist für das Backen verschiedener Gebäckteile wie z.B. Kekse. Stellen Sie das Backblech nie auf dem Ofen-Boden.



Seitliche Drahtnetz wenn inbegriffen.



2.2 GRILLSPIEß (MODELLABHÄNGIG)

Für das Benutzen des Grillspießes, ist das Vorheizen nicht notwendig. Das Grillen nur mit geschlossener Backofentür. Bei Verwendung des Grillspießes ist der Energieverbrauch 90-95% geringer als bei herkömmlichen Systemen.

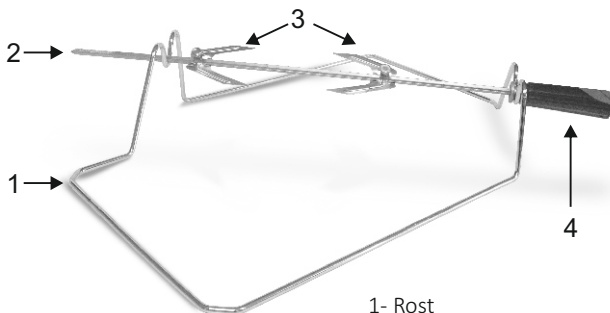

- 1- Rost
- 2- Spieß
- 3- Haken und Schrauben
- 4- Griff

Wie benutzt man den Drehspieß:

1. Lösen Sie die Schrauben vom Haken
2. Setzen Sie den Spieß in das Fleisch
3. Fixieren Sie das Fleisch mit den Haken
4. Ziehen Sie die Schrauben zu
5. Legen Sie den Spieß in den Ofen
6. Demontieren Sie den Griff

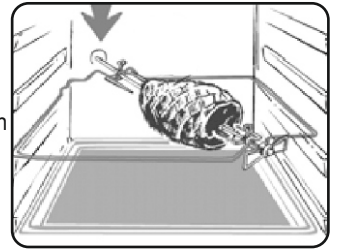

Wenn der Ofen in Betrieb ist, sollte das nicht verwendete Zubehör aus dem Ofen entfernt werden.

2.3 U·SEE

Das ist ein Beleuchtungssystem, das die traditionelle Glühbirne ersetzt. 14 LED-Leuchten sind in der Backofentür integriert. Das erzeugte Licht ist sehr hell und ermöglicht eine fast schattenfreie Sicht auf allen Ebenen im Backofeninneren.

Die Vorteile:

Neben der herausragenden Qualität und Intensität der Beleuchtung, bietet das System U-See auch eine längere Lebensdauer im Vergleich zu herkömmlichen Backofenlampen, ist außerdem leicht zu reinigen und vor allem sehr sparsam im Energieverbrauch.

- optimale Übersicht auf allen Backofenebenen
- zuverlässige Funktion und lange Lebensdauer
- hohe Helligkeit bei sehr niedrigem Energieverbrauch, bis zu 95% weniger als herkömmliche Backofenbeleuchtung
- leicht zu reinigen



2.4 ENTFERNEN UND REINIGUNG DES GRILLROSTS

1. Entfernen Sie den Rost durch ziehen aus der Vorrichtung.
2. Reinigen Sie den Rost in der Spülmaschine oder reinigen Sie es mit einem nassen Schwamm und trocknen Sie danach ab
3. Nach dem Reinigungsprozess installieren Sie den Rost in umgekehrter Reihenfolge.

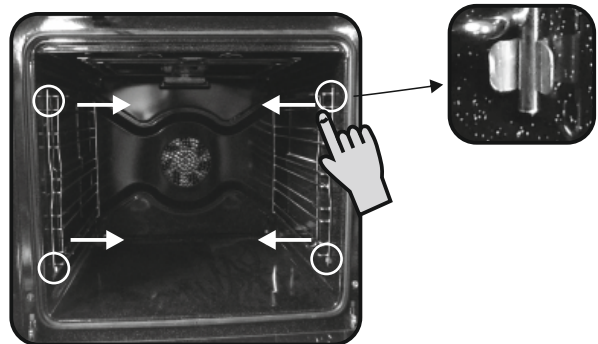

3. REINIGUNG DES BACKOFENS

- Warten Sie bis der Ofen herunterkühlt um den Ofen mit der Hand zu reinigen.
- Vermeiden Sie unbedingt den Gebrauch von scheuernden Reinigungsmitteln in Pulverform, da diese die Emaille des Backofens und die äußeren Zierteile beschädigen können.
- Vermeiden Sie unbedingt den Gebrauch von scheuernden Reinigungsmitteln in Pulverform, da diese die Emaille des Backofens und die äußeren Zierteile beschädigen können.
- Bedecken Sie nicht die Backofenseiten mit Aluminiumfolie.

Glass Teile

Wir empfehlen Ihnen, dass Sie die Glastür mit absorbierendem Küchenpapier wischen. Wenn die Glass Teile stark verschmutzt sind, können Sie Reinigungsmittel verwenden. Benutzen Sie keine scheuernden oder ätzenden Mittel und keine Stahlwolle um die Backofentür zu reinigen. Diese können die Backofentür beschädigen.

Zubehör

Reinigen Sie das Zubehör mit Seifenwasser. Benutzen Sie kein scheuerndes oder ätzendes Mittel.

Soßenfänger

Nachdem Grillen entfernen Sie den Soßenfänger vom Backofen. Achten Sie darauf, dass das warme Fett in einem Behälter gegossen wird. Reinigen Sie den Soßenfänger mit heißem Wasser und Spülmittel. Lassen Sie nie den Soßenfänger verschmutzt im Backofen stehen.

Backofenbeleuchtung

Bevor Sie die Beleuchtung im Backofen reinigen trennen Sie den Backofen vom Netz (elektrischen Anschluß). Die Glühbirne und der zugehörige Deckel sind aus einem widerstandsfähigen Material für hohe Temperaturen hergestellt worden.

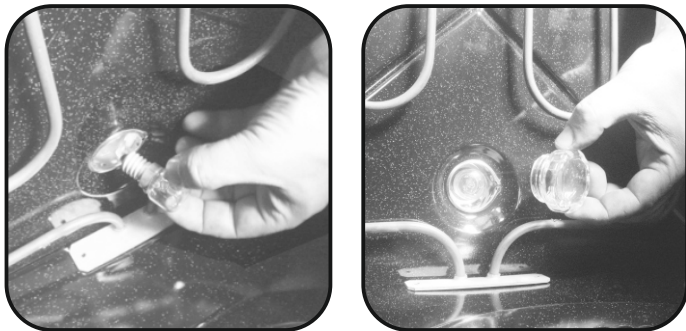

Eigenschaften der Glühbirne

230 V AC – 25W-E 14 Temperatur 300 Grad. Um eine Glühbirne zu wechseln gehen Sie wie folgt vor:

- Schrauben Sie den Glasdeckel raus
- Schrauben Sie die Glühbirne raus
- Ersetzen Sie die Glühbirne durch denselben Typ, siehe Eigenschaften oben.
- Nachdem Sie die Glühbirne ausgetauscht haben, schrauben Sie beide Teile die Glühbirne und den Glasdeckel in die Ursprungsposition wieder zurück.

REINIGUNG DER BACKOFEN-GLASTÜR

Das innere Glas der Backofentür kann vom Backofen entfernt und gereinigt werden. Zur Reinigung des inneren Glas folgen Sie diesen Anweisungen;

- Öffnen Sie die Tür des Backofens. (Abbildung 1)



Abbildung 1



Abbildung 2

- Verriegeln Sie die Scharniere bevor Sie den Reinigungsvorgang starten. Abbildung 2. Öffnen Sie die Scharniere wenn der Reinigungsvorgang beendet ist. (Abbildung 2)

- Entfernen Sie die Schrauben wie in Abbildung 3 dargestellt. (Abbildung 3)



Abbildung 3



Abbildung 4

- Entfernen Sie die obere metallische Abdeckung indem Sie sie nach oben rausziehen. (Abbildung 4)

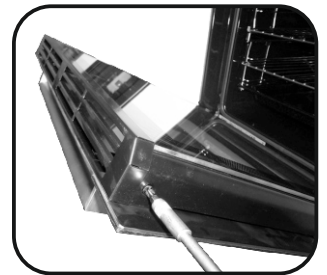
- Entfernen Sie das Glas indem Sie es vorsichtig aus dem Türrahmen rausziehen (Abbildung 5)

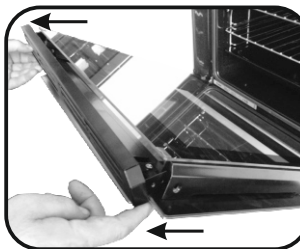

Abbildung 5



Abbildung 6

- * Für Pyrolyse Backöfen entfernen Sie bitte auch das 2. und 3. Backofenglas. (Abbildung 6)

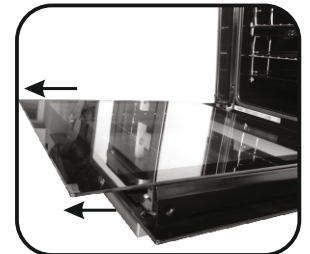
- Nach der Reinigung des Glas montieren Sie die Teile in umgekehrter Reihenfolge des Ausbaus.

- Das Low-E Zeichen muss auf alle Backofengläser problemlos lesbar sein und sollte links am Türanschlag positioniert werden (in der Nähe des linken Scharniers). Auf diese Weise ist die bedruckte Glasoberfläche des ersten Backofenglas an der Innenseite der Tür.

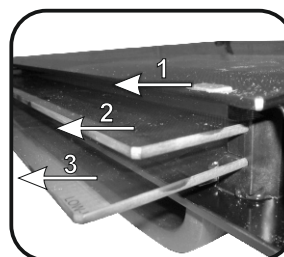

Abbildung 7

4. DISPLAYBESCHREIBUNG

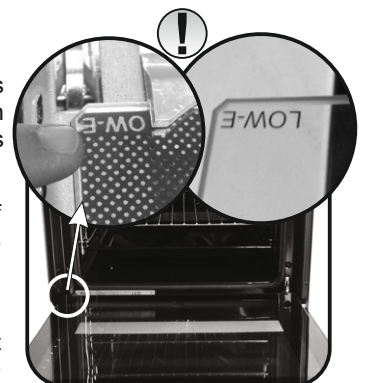
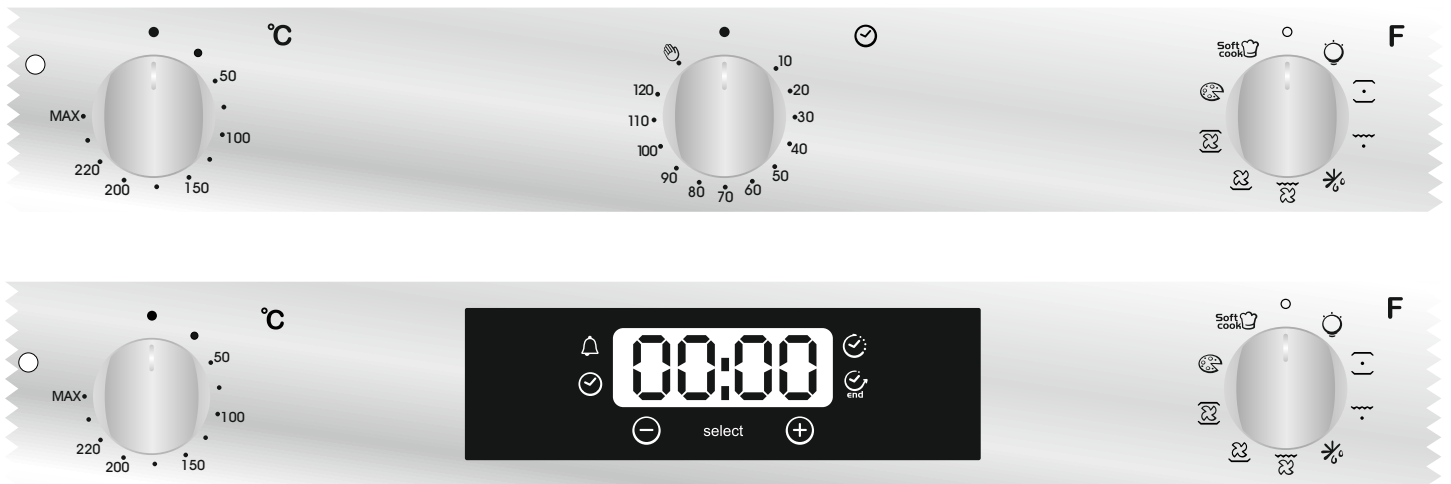

4.1 NÜTZLICHE HINWEISE VOR DEM ERSTEN BETRIEB DES BACKOFENS

Reinigung

- Reinigen Sie den Backofen vor der ersten Nutzung:
- Wischen Sie die Außenoberfläche mit einem feuchtem weichem Tuch.
- Reinigen Sie das komplette Zubehör und waschen Sie den Backofeninnenraum mit einer Lösung aus heißem Wasser.
- Vergewissern Sie sich das Sie kein Zubehör im Ofen liegen lassen. Schließen Sie nach der Reinigung des leeren Backofens die Tür und stellen Sie die maximale Temperatur ein. Warten Sie 1 Stunde und schalten Sie den Backofen wieder aus. Mit dieser Vorgehensweise lassen sich alle unangenehmen Gerüche neuer Produkte entfernen.

•Denken Sie an folgende Punkte:

Jede Änderung muss über die Bedientaste bestätigt werden.

Den Backofen stoppen:

Dies ist erforderlich wenn Sie eine falsche Funktion eingestellt haben. Um den Backofen zu stoppen drehen Sie den Knebel auf die Stopp-Position zurück.

Kindersicherung:

Um die Bedientasten des Backofens zu sperren müssen Sie das Symbol der Kindersicherung auswählen. Lesen Sie hierzu die Einstellung – Programmierung der Kindersicherung.

Der Kühlventilator:

Das Bedienfeld und die Elektronik des Backofens werden hierdurch geschützt. Es startet und endet automatisch, selbst wenn der Backofen ausgeschaltet wird.

Backofenbeleuchtung:

Um die Backofenbeleuchtung zu aktivieren drehen Sie den Schalter auf das Symbol der Beleuchtung. Ist der Ofen in Gebrauch dann bleibt die Beleuchtung über alle Funktionen hinweg eingeschaltet.

4.2 BENUTZUNG DES TIMERS FÜR BACKZEITENDE

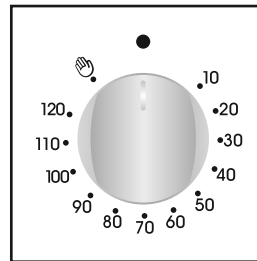

Diese Funktion ermöglicht es, die benötigte Garzeit einzustellen (maximal 120 Minuten). Ist die eingestellte Garzeit abgelaufen, schaltet sich der Backofen automatisch ab. Der Timer zählt die Zeit rückwärts, geht auf 0 zurück und schaltet den Backofen automatisch aus. Der Ofen setzt sich erst in Betrieb, wenn die Backzeit eingestellt ist, oder wenn der TIMER auf manuelle Funktion eingestellt ist.

4.3 EINSTELLUNG DER RICHTIGEN UHRZEIT





HINWEIS: Das erste, was nach der Installation des Ofens oder nach der Unterbrechung der Stromversorgung (die am blinkenden Display mit der Anzeige 12:00 zu erkennen ist) gemacht werden muss, ist die Einstellung der korrekten Uhrzeit.

- Drücken Sie den mittleren Knopf einmal 4.
- Einstellen Sie die Zeit mit den Tasten "-" "+" ein.
- Alle Knöpfe loslassen.

HINWEIS: Backofen funktioniert nur, wenn die Uhr eingestellt ist

4.4 TOUCH TIMER

FUNKTION	EINSCHALTEN	AUSSCHALTEN	FUNKTION	NÜTZLICH FÜR
KINDER-SICHERUNG	<p>Die Kindersicherung wird aktiviert wenn Sie mindestens 5 Sekunden lang die Taste Set (+) der Kindersicherung auf dem Display erscheint. Von diesem Moment an ist die Bedienung aller anderen Funktionen gesperrt Display zeigt STOP und die alternativ voreingestellte Zeit.</p>	<p>Die Kindersicherung wird deaktiviert wenn Sie mindestens 5 Sekunden lang die Taste Set (+) gedrückt halten und bis das auf dem Display erlischt. Von diesem Moment an ist die Bedienung aller anderen Funktionen aktiv.</p>		
MANUELLER BETRIEB 	<ul style="list-style-type: none"> •Drücken Sie den mittleren Knopf einmal •Die Knöpfe "-" "+" drücken, um die erforderliche Backzeit einzustellen. •Alle Knöpfe loslassen. 	<ul style="list-style-type: none"> •Wenn die eingestellte Backzeit abgelaufen ist, wird ein akustisches Signal aktiviert (dieser Alarm hört von alleine auf, nach er kann jedoch sofort Bausgeschaltet werden, wenn man auf SELECT drückt). 	<ul style="list-style-type: none"> •Aktiviert einen Alarm am Ende der eingestellten Backzeit. •Während dessen zeigt das Display die verbleibende Zeit an. 	<ul style="list-style-type: none"> •Es ermöglicht Ihnen, das Signal als Erinnerungsfunktion zu benutzen (auch wenn den Ofen nicht zum Backen verwendet wird)
BACKDAUER 	<ul style="list-style-type: none"> •Drücken Sie den mittleren Knopf zweimal •Die Knöpfe "-" "+" drücken, um die erforderliche Backzeit einzustellen. •Alle Knöpfe loslassen. •Stellen Sie die Backfunktion mit dem entsprechenden Kontrollknebel für die Backfunktion. 	<ul style="list-style-type: none"> •Wenn die eingestellte Zeit abgelaufen ist, schaltet sich der Ofen automatisch ab. Wenn Sie den Backvorgang vorzeitig ab- bzw. unterbrechen möchten, drehen Sie den Knebel zum Auswählen der Ofenfunktion bis zur Position O oder stellen Sie die programmierte Zeit auf 0.00 (Knöpfe SELECT und "-" "+") 	<ul style="list-style-type: none"> •Es ermöglicht Ihnen, die für das gewählte Rezept erforderliche Backzeit vorzu-programmieren. •Um die Restzeit zu erfahren drücken Sie den Knopf SELECT ZWEIMAL. •Um die eingestellte Zeit zu ändern, drücken Sie den Knopf TIMER und nehmen Sie die neue Einstellung durch Betätigung der Knöpfe "-" "+" vor. 	<ul style="list-style-type: none"> • Drücken Sie einen Knopf, um das Signal zu beenden. Drücken Sie den mittleren Knopf, um zur Uhr-Funktion zu gelangen.
BACKZEITENDE 	<ul style="list-style-type: none"> •Drücken Sie den mittleren Knopf dreimal •Die Knöpfe "-" "+" drücken, um den Zeitpunkt zu wählen, wenn Sie möchten, dass der Ofen sich abschaltet. •Knöpfe loslassen. •Wählen Sie die Backfunktion mit dem entsprechenden Kontrollknebel für die Backofenfunktion. 	<ul style="list-style-type: none"> •Zum eingestellten Zeitpunkt wird der Ofen sich automatisch abschalten. •Wenn Sie den Ofen manuell ausschalten möchten, drehen Sie den Knebel zur Einstellung der Ofenfunktion auf Position O. 	<ul style="list-style-type: none"> •Es ermöglicht die Einstellung der Backendzeit. •Um die voreingestellte Zeit zu überprüfen, Drücken Sie den mittleren Knopf dreimal •Um die voreingestellte Zeit zu ändern, drücken Sie den Knopf SELECT und die Knöpfe "-" "+" gleichzeitig. 	<ul style="list-style-type: none"> •Diese Funktion wird zusammen mit der Backdauer benutzt. Z.B. Soll Ihre Speise 45 Minuten backen und um 12:30 fertig sein. Wählen Sie zuerst die Backfunktion, dann Backzeitdauer 45 Minuten einstellen, dann Backzeitende 12:30 eingeben. •Bei Erreichen der eingestellten Backzeit schaltet sich der Ofen automatisch ab und ein akustisches Signal ertönt. Der Backofen startet automatisch um 11:45 (12:30 minus 45 Min.) und schaltet sich dann zu der eingestellten Zeit ab. ACHTUNG: Wenn nur die Backendzeit, nicht jedoch die Dauer der Backzeit eingestellt worden ist, setzt sich der Ofen sofort in Betrieb und schaltet sich bei Erreichen der eingestellten Backendzeit ab.

4.5 BENUTZUNG DES BACKOFENS

Backfunktionen



Umluft + Unterhitze: Diese Funktion eignet sich insbesondere für Kuchen mit saftigen Früchten und Gebäck. Sie verhindert das Austrocknen der Lebensmittel und fördert das „Aufgehen“ des Teigs, der Kuchen, des Brotes und jeder Speise, die mit Unterhitze gebacken werden soll. Bei dieser Betriebsart schieben Sie die Ablage in die untere Ebene ein.



Unterhitze: Bei dieser Funktion wird die größte Hitze im unteren Bereich des Ofens erreicht. Unterhitze eignet sich besonders für Gebäck und Kuchen.



Unterhitze + Oberhitze: Bei dieser Funktion werden Lebensmittel gleichmäßig von oben und unten erhitzt. Es ist die traditionelle Art zu garen. Ausgezeichnet geeignet zum Braten von Rindfleisch, Keulen und ideal für Plätzchen und Kekse und für alle Speisen die knusprig werden sollen.



Unterhitze + Oberhitze + Umluft: Bei dieser Funktion wird heiße Luft an den oberen und unteren Heizelementen entlang geleitet und durch den Lüfter gleichmäßig im Inneren des Backofens verteilt. Diese Funktion empfehlen wir für Geflügel, Fisch, Gemüse und Gebäck.



Heißluft: Luft die aufgeheizt worden ist wird in die verschiedenen Ebenen im Backraum geblasen. Es ist ideal um verschiedene Gerichte (z.B. Fleisch und Fisch) zur gleichen Zeit zu braten ohne dabei den Geruch und den Geschmack zu vermischen. Geeignet auch für schonendes Backen, z.B. für Blätterteig, Biskuitteig o.Ä.



Grill: Wenn Sie den Grill benutzen, muss die Ofentür geschlossen sein. Es wird nur das obere Heizelement verwendet. 5 Minuten Vorwärzeit sind notwendig, bis das Heizelement zu glühen anfängt. Diese Betriebsart garantiert ausgezeichnete Ergebnisse beim Grillen von Fleisch oder Fisch, Spießchen: auch zum Gratinieren wird sie vorzugsweise verwendet. Weißes Fleisch sollte nicht allzu nahe am Grillelement gelegt werden, dadurch verlängert sich zwar die Grillzeit, das verleiht jedoch dem Geschmack der Gerichte zum Vorteil. Rotes Fleisch und Fischfilets können auf den Grillrost gelegt werden, mit der Auffangschale darunter.



Grill + Umluft: Bei dieser Funktion arbeiten Grill, oberes Heizelement und Umluft zusammen und sorgen für ein besonders gleichmäßiges Garen. Grillgerichte geben Sie auf das Grillrost, das Sie auf der höchsten Stufe einschieben. Nachdem Sie das Backblech in der 3. Position von unten eingeschoben haben, beginnen Sie mit dem Grillen. Das auf der 3. Position von unten eingeschobene Backblech sorgt dafür, dass von den Lebensmitteln herabtropfendes Öl oder Fett aufgefangen wird.



Grill + Drehspieß + Umluft: Der Vorteil alle 3 Funktionen gleichzeitig zu nutzen Grill, Drehspieß und Umluft ist, dass das Gericht gleichmäßig gebraten wird. Es verhindert das Austrocknen der Lebensmittel. Ein Vorheizen ist bei dieser Funktion nicht erforderlich.



Auftauen: In dieser Einstellung erfolgt eine Luftzirkulation bei Raumtemperatur zum Auftauen von Tiefkühlkost in wenigen Minuten, ohne eine Veränderung des Proteingehalts herbeizuführen. Die Temperatur wird in 40 ° C voreingestellt. Eine Änderung ist nicht möglich.



Warm halten: Diese Funktion wird empfohlen um fertig gekochte Lebensmittel wieder aufzuheizen. Dafür schieben Sie das Backblech von oben aus gesehen in die 2. Ebene. Um Brot oder Gebäck aufzutauen legen Sie das Backblech in die niedrigste Ebene. Die Temperatur wird in 60 ° C voreingestellt. Eine Änderung ist nicht möglich.



Pizza: Die umfassende Hitze dieser Funktion reproduziert im Backofen ähnliche Bedingungen wie im Holzofen einer Pizzeria.



Soft Cook: Soft Cook ist die ideale Funktion für Backwaren und Brot. Dank der reduzierten Geschwindigkeit des Ventilators wird die Feuchtigkeit im Backraum erhöht. Das bietet optimale Backverhältnisse für alle Speisen, die beim Garen eine geschmeidige Konsistenz bewahren sollen und nicht zerbröseln dürfen (wie z.B. Kuchen, Brot, Gebäck).

4.6 TIPPS

Es ist besser das Fleisch erst nach dem braten, grillen zu salzen, da das Salz das Spritzen des Fetts fördert. Dies verunreinigt u.a. den Backofen und macht eine Menge Rauch.

Richtiges Vorheizen ist die Basis für ein gelungenes Fleischgericht.

Grillen:

Bevor man mit dem Grillen anfängt:

Entnehmen Sie das Grillgut einige Stunden vom Kühlschrank. Legen Sie es auf mehrere Schichten Küchenpapier. Dies macht es schmackhafter und vermeidet, dass es in der Mitte kalt bleibt. Fügen Sie Gewürze vor dem Grillen hinzu und salzen Sie das Fleisch erst nach dem grillen. Grillen Sie das Fleisch mit ein wenig Öl. Das Fleisch können Sie am besten mit einem breiten flachen Pinsel einölen. Dann bestreichen Sie es mit Gewürzen wie Pfeffer, Thymian etc.

Während des Grillvorgangs:

Stechen Sie niemals in das Fleisch hinein auch wenn Sie es drehen möchten. Dies lässt das Fleisch trocken werden.

Backen:

Vermeiden Sie die Verwendung von glänzenden Backformen. Diese lassen die Hitze reflektieren und haben Einfluss auf den Backvorgang. Wenn der Kuchen zu schnell bräunt decken Sie es mit Backpapier oder Aluminiumfolie.

Achtung: Um die Aluminiumfolie richtig zu verwenden, legen Sie die glänzende Seite auf den Kuchen. Wenn Sie dies nicht tun, wird die Wärme durch die glänzende Oberfläche reflektiert und dringt nicht in das Gebäck.

5. TECHNISCHER KUNDENDIENST

Sollte Ihr Backofen einmal nicht richtig funktionieren, prüfen Sie zuerst, ob die Stromversorgung gewährleistet ist. Ist die Ursache der Fehlfunktion nicht auffindig zu machen, wenden Sie sich bitte an Ihren zuständigen Werkkundendienst unter Angabe des Modells und der Seriennummer, die auf dem Typenschild angegeben sind. Auf Ihr Gerät gewähren wir eine Garantie von 24 Monaten ab Kaufdatum. Bewahren Sie Ihre Kaufrechnung sorgfältig auf und legen Sie sie bei Bedarf als Garantienachweis dem Kundendienst vor. Die Garantiebedingungen sind im beigefügten Serviceheft angegeben.



Dieses Gerät ist in Übereinstimmung mit der europäischen Richtlinie 2012/19/EU zu elektrischen und elektronischen Altgeräten (WEEE) gekennzeichnet. Elektrische und elektronische Altgeräte enthalten sowohl Schadstoffe (die negative Auswirkungen auf die Umwelt haben können) als auch Basiskomponenten (die wiederverwendet werden können). Es ist wichtig, dass elektrische und elektronische Altgeräte spezifischer Handhabung unterliegen, damit alle Schadstoffe angemessen entfernt und entsorgt werden.

alle Materialien wiederverwertet und recycelt werden.

Verbraucher spielen eine wichtige Rolle bei der Gewährleistung, dass elektrische und elektronische Altgeräte nicht zu Umweltproblemen werden; es ist wichtig, einige grundlegende Regeln zu befolgen:

- Elektrische und elektronische Altgeräte können nicht als Haushaltsabfall behandelt werden.
- Elektrische und elektronische Altgeräte sollten an relevante Sammelpunkte übergeben werden, die von der Stadtverwaltung oder eingetragenen Unternehmen verwaltet werden. In vielen Ländern können bei großen elektrischen und elektronischen Altgeräten heimische Sammeldienste verfügbar sein.
- Wenn Sie ein neues Gerät erwerben, kann das alte Gerät möglicherweise an den Händler übergeben werden, der es kostenlos auf einer 1:1-Basis sammeln muss, solange das Gerät von dem gleichen Typ ist und dieselben Funktionen hat wie das gelieferte Gerät.

ENERGIESPAREND UND UMWELTSCHONEND

Verzichten Sie nach Möglichkeit darauf, den Ofen vorzuheizen, und machen Sie ihn stets so voll es geht. Öffnen Sie die Ofentür so selten wie möglich, da bei jedem Öffnen Wärme aus dem Garraum entweicht. Das Abschalten des Ofens 5 bis 10 Minuten vor dem vorgesehenen Ende der Garzeit spart große Mengen Energie ein. Dabei wird die Restwärme des Ofens zum Fertigbaren der Speisen genutzt. Achten Sie darauf, dass die Dichtungen sauber und in einem guten Zustand sind, da sie dafür sorgen, dass keine Hitze aus dem Garraum entweichen kann. Wenn der Versorgungsvertrag mit Ihrem Stromversorger je nach Tageszeit unterschiedliche Tarife vorsieht, können Sie durch das Garen mit „Zeitprogrammierung“ den Garbeginn auf den Anfang des günstigen Zeitraums legen.

* Prüfprogramm gemäß CENELEC EN 60350-1 zur Feststellung der Energieeffizienzklasse

Güvenlik Uyarıları

67

1. Genel Uyarılar
- 1.1 Uygunluk Beyanı
- 1.2 Emniyetle İlgili İpuçları
- 1.3 Öneriler
- 1.4 Kurulum
- 1.5 Elektrik Bağlantısı

Aksesuarlar (Modele Göre)

69

- 2.1 Fırın Ekipmanı
- 2.2 Şiş
- 2.3 Led Aydınlatma - U-SEE
- 2.4 Yan Izgaraların Çıkarılması Ve Temizlenmesi

Fırın Temizlenmesi

70

Ekran Açıklaması

71

- 4.1 Fırını İlk Kez Kullanmadan Önce
- 4.2 Pişirme Süresi Zamanlayıcısının Ayarlanması
- 4.3 Saatin Ayarlanması
- 4.4 Dokunmatik Zamanlayıcı
- 4.5 Fırın Kullanımı
- 4.6 Pişirme İpuçları

Servis Merkezi

73

Garanti Belgesi

74

GÜVENLİK UYARILARI

- Pişirme sırasında nem, fırın içinde veya kapı camının içinde yoğunlaşabilir. Bu etkiyi azaltmak için, fırını 10-15 dakika çalıştırınız sonra yiyeceklerinizi fırının içine koyunuz. Fırın pişirme sıcaklığına ulaştığında yoğunlaşma ortadan kalkar.
 - Sebzeleri açık bir tepsi yerine kapaklı bir kaptaki pişiriniz.
 - Pişirme tamamlandıktan sonra, 15-20 dakikadan daha uzun bir süre fırında yiyecek bırakmaktan kaçının.
 - UYARI: Cihaz ve aparatları kullanım sırasında ısınır. Isınmış parçalara dokunmaktan kaçınınız.
 - UYARI: Fırın kullanımdayken erişilebilir parçalar çok sıcak olabilir. Çocuklar güvenli bir mesafede tutulmalıdır.
 - Bu cihaz, 8 yaş ve üzeri çocuklar ve fiziksel, duyuşsal veya zihinsel yetenekleri veya bilgi ve tecrübe açısından yetersiz kişiler tarafından ancak yetişkin bir bireyin denetiminde ve cihazın nasıl kullanılacağına dair verilen talimatların uygulanması durumunda ve oluşabilecek tehlikeleri kavradıkları takdirde güvenle kullanılabilir.
 - Çocuklar cihazla oynamamalıdır.
 - Cihazın temizlik ve bakımı gözetmen olmaksızın çocuklar tarafından yapılmamalıdır.
 - Kullanım sırasında cihaz ısınabilir. Fırının içindeki ısıtma elemanlarının dokunurken dikkatli olunmalıdır.
- UYARI: Erişilebilir parçalar kullanım sırasında ısınabilir. Küçük çocuklar uzak tutulmalıdır.
- Fırın kapak camını temizlerken kuvvetli aşındırıcı temizleyiciler veya keskin metal kazıyıcılar kullanmayın çünkü bu camın kırılmasına veya yüzeyin çizilmesine neden olabilir.
 - Koruma çıkarılmadan önce fırın kapatılmalıdır ve temizlikten sonra koruma parçası talimatlara uygun olarak yerine koyulmalıdır.
 - Sadece bu fırın için önerilen sıcaklık probu kullanın.
 - Fırını temizlerken buharlı temizleyiciler kullanmayınız.
 - Besleme kablosuna etikette belirtilen gerilimi, akımı ve yükü kaldırabilecek, toprak bağlantısı olan bir fiş takın. Prizin etikette belirtilen yüke uygun, toprak bağlantısı yapılmış ve çalışır durumda olması gerekir. Topraklama iletkeni sarı-yeşil renklidir. Bu işlem yalnızca uygun yetkinliğe sahip personel tarafından gerçekleştirilmelidir. Prizle cihazın fişi arasında uyumsuzluk olması durumunda, yetkin bir elektrik ustasından prizi uygun tipte bir prizle değiştirmesini isteyin. Fiş ve priz kurulumun yapıldığı ülkede geçerli olan normlara uygun olmalıdır. Güç kaynağı bağlantısı, cihazla güç kaynağı arasına maksimum bağlı yükü kaldırabilecek ve geçerli mevzuata uygun olan omipolar bir devre kesici yerleştirilerek de yapılabilir. Sarı-yeşil topraklama kablosu devre kesici tarafından kesintiye uğratılmamalıdır. Priz veya bağlantı için kullanılan omipolar devre kesici, cihazın kurulumu yapıldığında kolayca erişilebilir durumda olmalıdır.
 - Bağlantı, fişin erişilebilir durumda tutulması veya kablolu kurallarına uygun şekilde sabit kablo tesisatına bir anahtarın eklenmesi yoluyla kesilebilir.
 - Güç kablosu hasarlıysa üreticiden temin edilen bir kablo veya özel bir demet ile ya da müşteri hizmetleri departmanı ile iletişim kurularak değiştirilmelidir.
 - Güç kablosu H05V2V2-F tipi olmalıdır.
 - Yukarıdaki yönergeler uyulmaması cihazın güvenliğini tehlikeye atabilir ve garantiyi geçersiz kılabilir.
 - Temizlemeden önce dökülen malzemeler temizlenmelidir.
 - Piroolitik temizleme işlemi sırasında yüzeyler normalden daha fazla ısınabilir; bu nedenle çocuklar güvenli bir mesafede tutulmalıdır.
 - Cihaz, aşırı ısınmayı önlemek için dekoratif bir kapının arkasına monte edilmemelidir.
 - Rafı fırının içine yerleştirirken stopun yukarıya baktığından ve bölmenin arka tarafında olduğundan emin olun.
- Raf, bölmeye tamamen girerek yerleştirilmelidir.
- UYARI: Fırın duvarlarını alüminyum folyo ile kaplamayın veya mağazalardan alınan tek kullanımlık koruma malzemelerini kullanmayın. Alüminyum folyo veya diğer tüm koruma malzemeleri, sıcak emayele doğrudan temas ettiğinde iç yüzeylerdeki emayenin erimesine ve bozulmasına neden olma riski taşımaktadır.
 - UYARI: Fırın kapağı contasını kesinlikle çıkarmayın.
 - Cihazı anma frekanslarından çalıştırmak için ek işlem/ayarlama gerekli değildir.

1. GENEL UYARILAR

Fırından en iyi verimi alabilmek için talimatları dikkatle okuyun. İleride gerekli olabileceğini düşünerek kurulum ve kullanım talimatlarını saklamanız ve satış sonrası servis hizmetlerinden faydalanabilmeniz için fırını kurmadan önce seri numarasını not etmeniz tavsiye olunur. Fırını kutusundan çıkardığınızda, herhangi bir şekilde hasar görmediğinden emin olun. Hasar gördüğüne dair herhangi bir kuşku duyarsanız kullanmayın.

Profesyonel ve yetkili bir kişiyle irtibata geçin. Çocuklar için tehlikeli olabileceğinden, plastik torba, polistiren veya çivi gibi paketleme materyallerini onların erişmeyeceği yerlerde tutun.

Bu belgede verilen talimatlara uyulmaması halinde, şirket sorumlu olmayacaktır.

! NOT: Bu kılavuzda bahsedilen fonksiyon, özellik ve aksesuarlar fırın modellerine göre değişebilir.

1.1 UYGUNLUK BEYANI

CE işareti ile bu cihazın, Avrupa direktiflerine uygunluğunun ve yasa tarafından belirlenmiş güvenlik, sağlık ve çevresel gerekliliklerin yerine getirilmesinin bize ait olduğunu kabul ediyoruz.

1.2 EMNİYETLE İLGİLİ İPUÇLARI

•Fırın sadece tasarlandığı amaçlar için kullanılmalıdır. Sadece yemek pişirmek için kullanılmalıdır. Isınmak gibi herhangi bir başka amaçla kullanılması uygunsuz bir kullanım örneği olup tehlike arz edebilir.

•Üreticiler uygunsuz, yanlış veya mantıklı olmayan kullanımlardan ötürü meydana gelebilecek hasarlardan sorumlu tutulamaz.

Herhangi bir elektrikli cihazı kullanırken, birkaç temel kuralı takip etmelisiniz.

- Fişi prizden çıkarmak için elektrik kablosundan tutarak çekmeyin.

- Elleriniz veya ayaklarınız ıslak veya nemliyken fırına dokunmayın.

- Fırını kullandığınız zamanlarda ayağınıza mutlaka bir şeyler giyin.

- Adaptör, birden çok fiş için çoklu soket veya uzatma kablolarının kullanımı genellikle pek iyi bir fikir değildir.

- Fırın arıza verirse veya çalışmazsa, ana elektrik hattından elektriğini kesin ve fırına dokunmayın.

•Kablo hasar görmüşse derhal değiştirilmelidir.

Kabloyu değiştirirken aşağıdaki talimatları takip edin.

Elektrik kablosunu çıkarın ve H05VV-F tipinde bir kabloyla değiştirin.

Kablo, fırın için gerekli olan elektrik akımını kaldırabilecek güçte olmalıdır. Kablo değişimi gerekli eğitimi almış yetkili teknisyenler tarafından yapılmalıdır.

Topraklama kablosu (sarı-yeşil) elektrik kablosundan 10 mm daha uzun olmalıdır.

Onarım işleri için sadece onaylanmış bir servis merkeziyle irtibat kurun ve sadece orijinal parçaların kullanıldığından emin olun. Yukarıdaki talimatlara uyulmaması durumunda, üreticiler fırının güvenliğini garanti edemez.

•Satın almış olduğunuz fırın belirtilen teknik özelliklere sahiptir ve fırın üzerinde herhangi bir değişiklik yapılmaması gerekir.

•Yanıcı ürünleri fırında saklamayın; fırın kazara çalıştırıldığında bu ürünler yangına sebep olabilir.

•Fırın kapağına bastırmayın ve çocukların kapağın üstüne oturmasına izin vermeyin.

•Fırına kap koyarken veya fırından kap çıkarırken fırın eldiveni takın.

•DİKKAT: Şiş kullanılırken erişilebilir parçalar ısınabilir.

Küçük çocuklar uzak tutulmalıdır.

1.3 ÖNERİLER

• Her kullanımdan sonra yapılan küçük çaplı bir temizlik, fırını son derece temiz tutar.

•Fırının yan duvarlarını alüminyum folyo veya dükkanlardan alınabilen tek kullanımlık koruma malzemeleriyle kaplamayın. Alüminyum folyo veya diğer koruma malzemeleri sıcak emaye ile doğrudan temas ettiğinde erime ve iç taraftaki emayeyi bozma riski oluşturur.

•Fırının aşırı kirlenmesini ve bunun sonucunda oluşan keskin duman kokusunu önlemek için fırını çok yüksek sıcaklıklarda kullanmanızı öneririz. Pişirme süresini uzatıp sıcaklığı bir miktar düşürmek daha iyi olabilir.

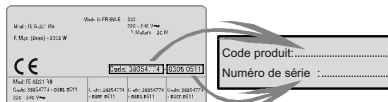

Cihaz bilgi panosu:

• Fırınla birlikte verilen aksesuarların yanı sıra, yalnızca çok yüksek sıcaklıklara dayanıklı kaplar ve pişirme kalıpları kullanmanızı tavsiye ederiz.

1.4 KURULUM

Üreticiler, fırının kurulumunu yapma yükümlülüğünde değildir. Yanlış kurulumdan kaynaklanan hataları düzeltmek üzere üreticiden yardım istenirse, sağlanacak bu yardım garanti kapsamında olmayacaktır. Profesyonel olarak yetkili kişilere yönelik kurulum talimatları takip edilmelidir. Yanlış kurulum insanlara, hayvanlara veya eşyalara zarar verebilir. Üretici bu tür hasarlardan veya yaralanmalardan sorumlu tutulamaz.

Fırının yerleştirileceği mutfak ünitesi en az 70°C sıcaklığa dayanıklı malzemenen yapılmış olmalıdır.

Fırın yüksek bir sütun içine veya tezgah altına yerleştirilebilir. Fırını yerleştirmeden önce fırın içinde, iç parçaları soğutmak ve korumak için gerekli temiz havanın uygun bir şekilde dolaşabileceği iyi bir havalandırma sağlamalısınız. Yerleştirme türüne göre son sayfada belirtilen açıklık mesafelerini sağlayın.

1.5 ELEKTRİK BAĞLANTISI

ELEKTRİK BAĞLANTISI ONAYLI BİR YÜKLENİCİ VEYA BENZER NİTELİKLERE SAHİP BİR TEKNİSYEN TARAFINDAN YAPILMALIDIR.

Cihazın kurulumu, kurulumun yapıldığı ülkede yürürlükte olan standart ile uyumlu olmalıdır.

Bu koşula uygun davranılmaması halinde, üretici herhangi bir sorumluluk kabul etmez.

Şebeke bağlantısı topraklı bir priz veya çok kutuplu bir devre kesici yardımıyla ilgili ülkenin kurulum standartlarına uygun şekilde yapılmalıdır.

Kurulum uygun sigortalarla korunmalı ve fırını normal şekilde beslemeye yetecek kesitte kablolar kullanılmalıdır.

BAĞLANTI:

Fırın fazlar arasında veya faz ile nötr arasında sadece 220-240 VAC voltaja bağlanan bir güç kablosuyla donatılmıştır.

Bağlantı yapılmadan önce aşağıdakiler kontrol edilmelidir:

-sayaç üzerinde belirtilen güç kaynağı voltajı,

Fırının topraklama ucuna bağlı ana koruma kablosu (yeşil/sarı) tesisatın topraklama ucuna bağlanmalıdır.

Dikkat:

Bağlantıyı yapmadan önce bir elektrikçiye tesisatın topraklama sürekliliğini kontrol ettirin.

Üretici, toprak bağlantısı yapılmamış veya bağlantısının sürekliliği hatalı bir toprak hattına bağlanmış fırının kullanımından meydana gelebilecek olaylardan veya olası sonuçlardan ötürü sorumluluk kabul etmemektedir.

NOT: Fırın için satış sonrası servise ihtiyaç duyulabileceğini unutmayın.

Ayrıca prizi, fırının yeri değiştirildikten sonra tekrar bağlanabileceği şekilde yerleştirin.

Güç kablosu: Güç kablosunun değiştirilmesi gerekiyorsa, lütfen bunu satış sonrası servise veya benzer niteliklere sahip bir teknisyene yaptırın.

2. AKSESUARLAR (Modele göre)

2.1 FIRIN EKİPMANI

Ekipmanları ilk kez kullanmadan önce her birini temizlemek gereklidir. Ekipmanları bir süngerle yıkayın. Durulayın ve kurulayın.

Raf kalıp ve tabaklar için uygundur.



Damlama tepsisi ızgara yapılan yiyeceklerden akan suyu tutar.



Damlama tepsisini asla kızartma tepsisi olarak kullanmayın çünkü biriken yağlar hızla fırına yayılıp aşırı duman oluşmasına neden olabilir.

Damlama tepsisini doğrudan fırın tabanına kesinlikle yerleştirmeyin.

Modele göre, çıtır çıtır bir pizza için standı ve pizza silindiriyle birlikte pizza taşı verilir.



Hamur işi tepsisi rafa yerleştirilmelidir. Ekler, bisküvi, beze vb. küçük hamur işlerini pişirmek içindir.

Hamur işi tepsisini doğrudan fırın tabanına kesinlikle yerleştirmeyin.



Eğer dahilse yanıl tel ızgara.

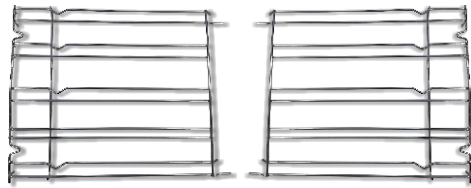

2.2 ŞİŞ

Şişte pişirme için önceden ısıtma gerekmez. Kapak kapalıyken pişirilir.

Enerji tüketimi klasik sistemden %90-95 daha azdır.

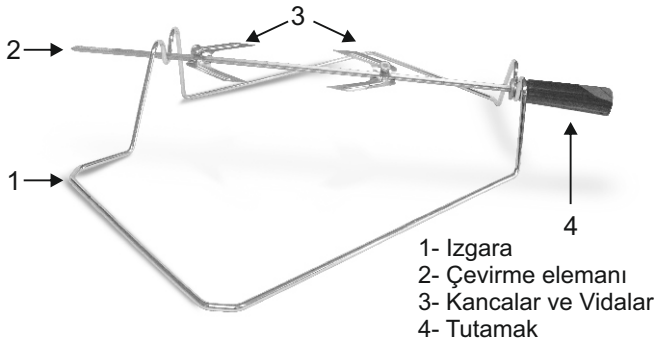

ŞİŞ ÇEVİRMENİN KULLANIMI

1. Kancaların vidalarını çıkarın
2. Çevirme elemanını ete geçirin
3. Eti kancalarla sabitleyin
4. Vidaları sıkın
5. Çevirme elemanını motor deliğine geçirin
6. Tutamağı çıkarın

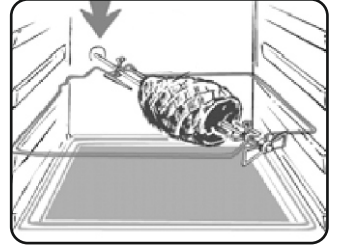

Fırın çalıştırılırken kullanılmayan aksesuarlar fırından çıkarılmalıdır.

2.3 U·SEE

Klasik "elektrik ampulünün" yerine geçen bir aydınlatma sistemidir. 14 adet LED (pirolitik olmayan modeller için) veya 10 adet Yüksek Güçlü LED (pirolitik modeller için) lamba, kapıya entegredir. Bu lambalar, fırının içini, hiçbir raf üzerine gölge düşmeden, net bir şekilde görmenizi sağlayan yüksek kalitede beyaz ışık vermektedir.

Avantajları:

Bu sistem, fırın içinde mükemmel aydınlatma sağlamanın yanı sıra, klasik ampullerden daha uzun süre dayanır, kullanımı ve bakımı daha kolaydır ve her şeyden önemlisi, enerji tasarrufu sağlar.

- Optimum görüş
- Uzun ömürlü aydınlatma
- Çok düşük enerji tüketimi; klasik yüksek aydınlatma sistemlerine kıyasla %95 daha düşük.



2.4 YAN IZGARALARIN ÇIRARILMASI VE TEMİZLENMESİ

- 1- Tel rafı, ok yönünde çekerek, tutucu yuvalarından ve fırın duvarından ayrılmasını sağlayın.
- 2- Tel rafları bulaşık deterjanı, ılık su ve yumuşak bir bez ya da sünger kullanarak temizleyip kuru bir bezle kurulayın.
- 3- Temizlik işlemi ardından, tel rafları yerine takın.

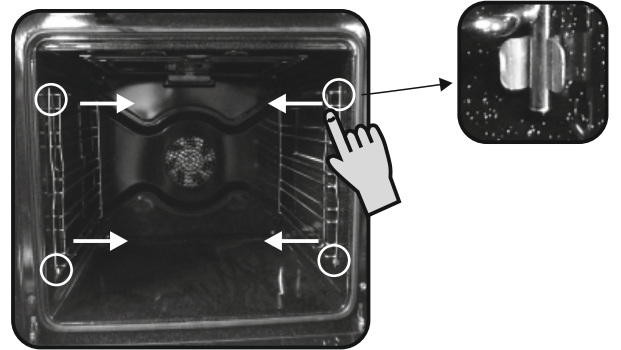

3. FIRIN TEMİZLENMESİ

- Elle herhangi bir temizlik işlemi yapmadan önce fırının soğumasını bekleyin.
- Fırını temizlerken kesinlikle aşındırıcı temizlik maddeleri, bulaşık teli veya keskin nesnelere kullanmayın, aksi takdirde emaye onarılamaz şekilde hasar görebilir.
- Yalnızca sabunlu su veya ağartıcı (amonyak) temizleyiciler kullanın.
- Fırının yanlarını kesinlikle alüminyum folyo ile kaplamayın.

CAM PARÇALAR

Fırını her kullandığınızda cam kapağı emici bir kağıt havluyla silmenizi öneririz. Lekeler ağırsa iyice sıkılmış deterjanlı bir süngerle silip durulayabilirsiniz.

Cam yüzeyi çizip kırılmasına neden olabilecekleri için fırın kapağının camını temizlemek amacıyla sert aşındırıcı temizlik maddeleri veya keskin ağızlı metal spatula kullanmayın.

FIRIN KAPAĞI CONTASI

Fırın kapağı contası kirlenirse, hafif nemli bir süngerle temizleyin.

AKSESUARLAR

Bunları sabunlu suya batırılmış bir süngerle temizleyin. Temiz suyla durulayın ve kurulayın. Aşındırıcı temizleme maddeleri kullanmayın.

DAMLAMATEPSİSİ

Izgara yaptıktan sonra damlama tepsisini fırından çıkarın. Sıcak yağı bir kaba boşaltırken dikkatli olun. Damlama tepsisini bulaşık deterjanlı bir süngerle sıcak su içinde yıkayın.

Tepsiye yapışan artıklar kalırsa, tepsiyi deterjanlı suda bekletin. Ayrıca bulaşık makinesinde de yıkanabilir veya piyasada satılan bir fırın temizleyiciyle temizlenebilir.

Damlama tepsisini kirliken kesinlikle fırına yerleştirmeyin.

FIRIN AYDINLATMA SİSTEMİ

Lambayı temizlemeden veya değiştirmeden önce fırını prizden çekin.

Ampul ve kapağı yüksek sıcaklıklara dayanıklı malzemeden yapılmıştır.

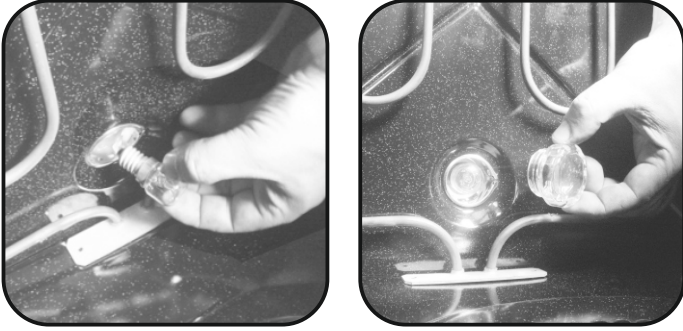

Ampul özellikleri:

230 VAC - 25W- E 14 taban Sıcaklık 300°C. Arızalı bir ampülü değiştirmek için aşağıdaki işlemleri uygulamanız yeterlidir:

- Cam kapağı sökün,
- Ampülü sökün,
- Aynı türden bir ampulle değiştirin: yukarıdaki özelliklere bakın,

• Arızalı ampülü değiştirdikten sonra koruyucu cam kapağı geri vidalayın.

FIRIN KAPI CAMININ TEMİZLENMESİ

Temizlemek için fırın kapağını ve iç cam panelini çıkarabilirsiniz; bunun için aşağıdaki talimatları izleyin.

- Kapağı tamamen açın. (Şekil 1)



Şekil 1

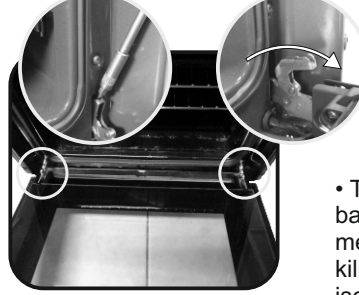

Şekil 2

- Temizleme işlemine başlamadan önce iki kapak menteşesini Şekil 2'deki gibi kilitleyin. Temizleme sonrasında ise kilidi açın. (Şekil 2)

- Yanlardaki vidaları çıkarın. (Şekil 3)

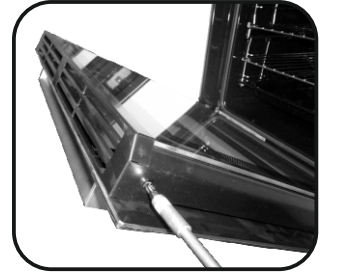

Şekil 3

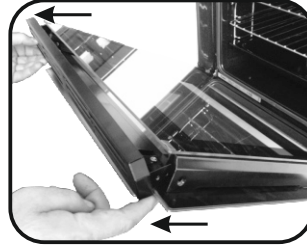

Şekli 4

- Kapağı her iki taraftan ellerinizle tutarak yukarı doğru bir açıyla çekin.

- Kapı camını yavaşça çekerek çıkarın. (Şekil 5)

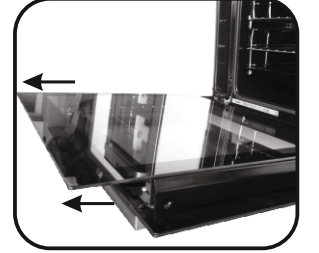

Şekli 5

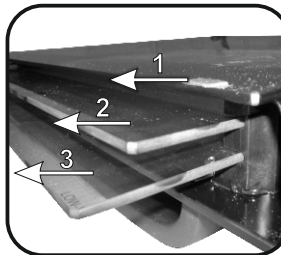

Şekli 6

- * Piroolitik fırınlar için 2. ve 3. camları da aynı şekilde çıkarın. (Şekil 6)

- Temizleme işlemi bittikten sonra, cam panelleri ve fırın kapağını takın. Yukarıdaki tüm adımları tersine sırayla izleyin.

- Tüm cam panellerde LOW-E ibaresi düzgün şekilde okunur olmalı ve panellerin sol köşesinde yer almalıdır. Böylece yazılı ibarenin olduğu yüzey fırının iç kısmına bakacak konumda duracaktır.

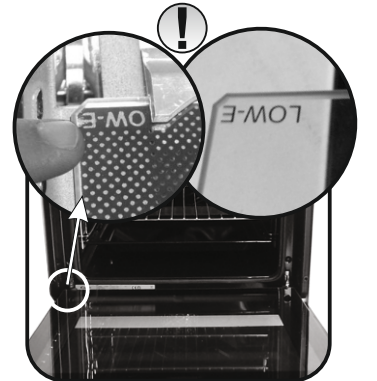

Şekil 7

4. EKRAN AÇIKLAMASI

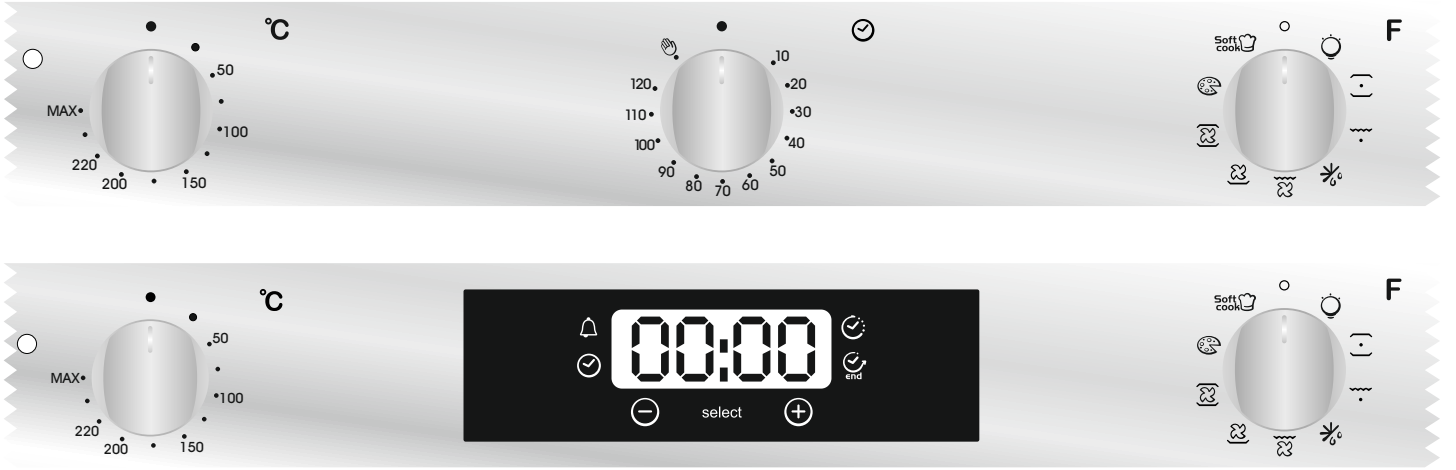

4.1 FIRINI İLK KEZ KULANMADAN ÖNCE

• ÖN TEMİZLİK

- Fırını ilk kullanım öncesinde temizleyin:
 - Nemli yumuşak bir bezle fırının dış yüzeylerini silin.
 - Tüm aksesuarları yıkayın ve sıcak su ve bulaşık deterjanıyla fırının içini silin.
- Boş fırını maksimum sıcaklığa ayarlayın ve yaklaşık 1 saat süreyle çalıştırın; böylece yeni alındığında fırının içine sinmiş olan kokular ortadan kalkacaktır. Bu işlem yapılırken odanın iyi bir şekilde havalandırılması sağlayın.

• UNUTULMAMASI GEREKEN HUSUSLAR

Zamanlayıcı üzerinden çalışma onayı
Değişiklik düğmeye basarak onaylanmalıdır.

Fırının durdurulması:

Yanlış bir talimat uyguladığınızda fırının durdurulması gerekebilir. Fırını durdurmak için fonksiyon seçme düğmesini çevirerek Stop (Durdurma) Konumuna getirin.

Çocuk emniyet cihazı:

Fırın kontrol düğmelerini kilitlemek için, çocuk emniyet cihazını seçin. Lütfen "Programlama -Çocuk emniyet cihazı" başlıklı bölüme bakın.

Soğutma fanı:

Bu fan, kontrol panelinin ve elektronik aksamın ısıdan hasar görmesini engeller. Fırın kapalıyken bile çalışır ve daha sonra otomatik olarak kapanır.

Fırın aydınlatma sistemi:

Düğmeyi lamba sembolüne getirerek kullanımda olmadığı zamanlar fırın ışığını açabilirsiniz. Fırın kullanım halindeyken, tüm fırın fonksiyonlarında ve fırın kapısı açıkken ışık yanmaya devam eder.

4.2 PIŞİRME SÜRESİ ZAMANLAYICISININ AYARLANMASI

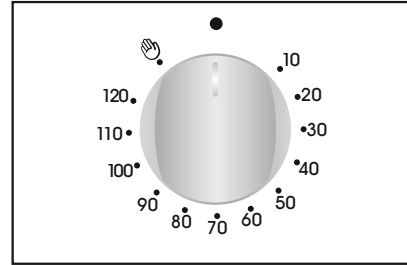

Bu kontrol istenen pişirme süresinin ayarlanmasını sağlar (maks. 120 dk.) Fırın otomatik olarak ayarlanan süre sonunda kapanacaktır.

Zamanlayıcı ayarlanan zamandan "O" pozisyonuna geri sayar ve otomatik olarak kapanır.

Zaman ayarı yapmadan fırını kullanmak istiyorsanız zamanlayıcıyı pozisyonuna  getiriniz.

Fırını istediğiniz fonksiyonda çalıştırmaz için zamanlayıcının "O" pozisyonunda olmaması gerekmektedir.

4.3 SAATİN AYARLANMASI

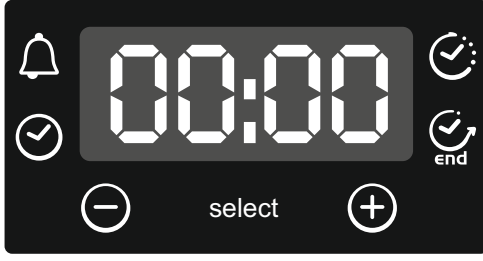

UYARI: Fırın yerine monte edilip elektrik bağlantısı yapıldığında veya elektrik beslemesi kesilip tekrar geri geldiğinde, gösterge yanıp sönmeye başlar. Bu aşamada saatin (12:00) ayarlanması gerekir. Saat aşağıdaki gibi ayarlanır:

- Orta düğmeye 1 kez basınız.
- "-" "+" Butonlarıyla zamanı ayarlayınız.
- Bütün düğmelere basmaya son verin.

UYARI: Fırın ancak saat ayarlandıysa çalışmaya başlar.

4.4 DOKUNMATİK ZAMANLAYICI

PROGRAM	DEVREYE SOKULMASI	DEVREDEN ÇIKARILMASI	İŞLEVI	NE İÇİN KULLANILDIĞI
ÇOCUK KİLİDİ	<ul style="list-style-type: none">• Çocuk kilidi fonksiyonu dokunmatik ekrandaki (+) sembolüne en az 5 saniye dokunarak aktif hale getirilir. Bu andan itibaren diğer tüm fonksiyonlar kilitletir.Ekran ya "Stop" ya da zaman ayarlayıcıyı gösterir. İkisini de aynı anda göstermez.	<ul style="list-style-type: none">• Çocuk kilidi fonksiyonu tekrar dokunmatik ekrandaki (+) sembolüne en az 5 saniye dokunarak iptal edilir. Bu andan itibaren tüm fonksiyonlar tekrar seçilebilir hale gelir.		
ZAMAN SAYACI 	<ul style="list-style-type: none">•Orta düğmeye 1 kez basınız•Arzu ettiğiniz süreyi ayarlamak için "-" "+" düğmelerine basın.•Bütün düğmelere basmaya son verin.	<ul style="list-style-type: none">•Ayarlanmış olan süre sona erdiğinde, sesli bir alarm verilir (bu alarm kendiliğinden durur) ancak, düğmesine basılarak istendiği takdirde daha önce de durdurulabilir.	<ul style="list-style-type: none">•Ayarlanmış olan sürenin sonunda alarmı çaldırır.•İşlem sırasında kalan süreyi gösterir.	<ul style="list-style-type: none">•Fırını bir alarmlı saat olarak kullanabilmenize olanak sağlar (fırın çalışırken de çalışmıyorken de kullanılabilir)
PİŞİRME SÜRESİ PROGRAMI 	<ul style="list-style-type: none">•Orta düğmeye 2 kez basınız•Arzu ettiğiniz pişirme süresini ayarlamak için "-" "+" düğmelerine basın.•Bütün düğmelere basmaya son verin.•Fırın fonksiyon düğmesi ile pişirme fonksiyonunu seçin.	<ul style="list-style-type: none">•Ayarlanmış olan süre sona erdiğinde, fırın otomatik olarak kapanır. Pişirme işlemini daha önce durdurmak istemeyiz durumunda, işlev seçicisini 0 konumuna getirin veya süreyi 0:00 olarak ayarlayın SELECT ve "-" "+" düğmeleri	<ul style="list-style-type: none">•Seçilmiş olan tarif için gerekli olan pişirme süresini ayarlayabilmenize olanak sağlar.•Ne kadar çalışma süresi kaldığını görmek için SELECT düğmesine basın.•Programlanmış olan süreyi değiştirmek için SELECT ve "-" "+" düğmelerine basın.	<ul style="list-style-type: none">•Sinyali durdurmak için herhangi bir düğmeye basın. saat fonksiyonuna geri dönmek için orta düğmeye basın
PİŞİRME SONU PROGRAMI 	<ul style="list-style-type: none">•Orta düğmeye 3 kez basınız•Arzu ettiğiniz pişirmenin sona erme saatini ayarlamak için "-" "+" düğmelerine basın.•Bütün düğmelere basmaya son verin.•Fırın fonksiyon düğmesi ile pişirme fonksiyonunu seçin.	<ul style="list-style-type: none">•Ayarlanmış olan süre sona erdiğinde, fırın otomatik olarak kapanır. Pişirme işlemini kendiniz müdahale ederek durdurmak için fırın fonksiyon düğmesini 0 konumuna getirin.	<ul style="list-style-type: none">•Pişirme sonu saatini ayarlayabilmenize olanak sağlar.•Ayarlanmış olan saati kontrol etmek için orta düğmeye 3 kez basınız•Programlanmış olan saati değiştirmek için SELECT ve "-" "+" düğmelerine basın.	<ul style="list-style-type: none">•Bu işlev genellikle "pişirme süresi" işlevi ile birlikte kullanılır. Örneğin yiyeceğin pişme süresi 45 dakikaysa ve saat 12:30'da hazır olması gerekiyorsa, sadece pişirme süresini 45 dakikaya ve pişirme sonu saatini de 12:30'a ayarlamanız yeterlidir.•Programlanmış olan pişirme süresinin sonunda fırın otomatik olarak kapanır ve bir sesli alarm verilir.•Pişirme saat 11:45'de (12:30 eksi 45 dakika) otomatik olarak başlar ve programlanmış olan pişirme süresi (45 dakika) kadar sürdükten sonra fırın otomatik olarak kapanır.UYARI:Pişirme sonu(END) programı pişirme süresi seçilmeden ayarlanmış olması durumunda, fırın hemen çalışmaya başlar ve programlanmış olan pişirme sonu saatine kadar çalışıp otomatik olarak durur.

4.5 FIRININ KULLANIMI

• PİŞİRME MODU

Tüm pişirme işlemleri fırın kapağı kapatılarak yapılmalıdır.



ALT + FAN - Alttan ısıtma ile birlikte fan sisteminin kullanılması meyveli pasta, tart, keş ve hamur işleri için idealdir. Yiyeceklerin çok kurumasını önler ve ekmeğin hamurunun kabarmasını sağlar. Rafı fırın içinde alt konuma yerleştirin.



ALT - Alt ısıtma elemanını kullanır. Tüm hamur işlerinin pişirilmesi için idealdir. Bu ısıtma yöntemini, alt taraftan daha fazla ısı ve ışınım gerektiren pasta, tart, ezme ve diğer bu türlü yiyecekler için kullanın.



ALT + ÜST - Hem üst hem de alt ısıtma elemanları kullanılır. Bu yöntem tüm klasik kızartma ve fırınlama işlemleri için idealdir. Kırmızı et, biftek, kuzu but, av eti, ekmeğin veya folyo ile kaplanmış yiyecekler pişirilirken kullanılır.



ALT + ÜST + FAN - Fırın içindeki sıcak havanın dolaşımını sağlayan fan ile birlikte hem üst hem de alt ısıtma elemanları kullanılır. Bu yöntemi piliç, hamur işi, balık ve sebzeler için öneririz. Bu yöntem kullanılarak sıcaklığın daha iyi nüfuz etmesi sağlanır ve pişirme ile ön ısıtma süreleri de kısaltılır. Fanlı pişirme seçeneği, fırın içinde farklı yiyeceklerin hepsini farklı konumlarda aynı anda pişirmenize olanak tanır ve tatlar ile kokuları birbirine karıştırmadan eşit ısı dağılımı sağlar. Farklı yiyecekleri aynı anda pişirmek için 10 dakikalık ekstra süre ayırın.



TURBO REZİSTANS + FAN - Fan ısınan havayı farklı seviyelere üfler. Tatları ve kokuları karıştırmadan farklı yiyecek türlerini (örn. Et ve balık) aynı anda pişirmek için idealdir. Çok hafif ısıyla pişirir ve pandispanya, hamur işi vb. için idealdir.



IZGARA - Üst ısıtma elemanı kullanılır. Karışık ızgara, kebab ve güveç pişirmede başarı garantidir. Izgara önceden 5 dakika süreyle yüksek bir sıcaklığa getirilmelidir. Beyaz etler her zaman ızgara elemanından belirli bir uzaklığa yerleştirilmelidir, bu şekilde pişirme süresi biraz daha uzar ancak et daha sulu kalır. Damlama tepsiyi aşağıya, alt raf konumuna konarak kırmızı et ve balık fileto doğrudan rafa yerleştirilebilir.



IZGARA + FAN - Sıcak havanın fırın içinde dolaşımını sağlayan fanla birlikte üst ısıtma elemanı kullanılır. Kırmızı et için ön ısıtma tavsiye edilir ancak beyaz et için gerekli değildir. Izgara, domuz eti veya piliç gibi daha kalın yiyecekler için ideal bir pişirme biçimidir. Izgara yapılacak yiyecekler doğrudan orta rafın merkezine yerleştirilmelidir. Damlama tepsiyi rafın altına yerleştirdiğinizde, akan sular burada toplanır. En iyi sonucu almak için, daima yiyeceklerin ızgara elemanına çok yakın olmasına dikkat edin ve pişirme süresinin ortasına doğru yiyecekleri diğer tarafına çevirin.



IZGARA + ŞİŞ ÇEVİRME + FAN - Fan ve şiş ile aynı anda fırının üst ısıtma elemanını da kullanmak, yemeğin eşit şekilde pişmesini sağlayarak kuru ve tatsız olmasını engelleme avantajı sağlar. Şiş, fırının içinde kalan sıcaklıktan yararlanmak için pişirme sonunda yaklaşık beş dakika daha döner şekilde programlanmıştır. Şişte pişirme için önceden ısıtma gerekmez.



BUZ ÇÖZME - Kadran bu konuma ayarlandığında fan, donmuş yiyeceklerin etrafında sıcak hava dolaşımı sağlar ve böylece içindeki protein miktarını değiştirmeden birkaç dakika içinde yiyeceğin buzunu çözer. Sıcaklık önceden sabit olarak 40°C'ye ayarlanmıştır, değişiklik yapılamaz.



SICAK TUTMA - Bu mod, rafı üstten ikinci seviyeye yerleştirmek suretiyle önceden pişirilmiş olan yiyecekleri yeniden ısıtmak için veya rafı alt seviyeye yerleştirmek suretiyle ekmeğin, pizza veya hamur işi yiyeceklerin buzunu çözmek için tavsiye edilir. Sıcaklık önceden sabit olarak 60 °C'ye ayarlanmıştır, değişiklik yapılamaz.



PIZZA - Bu fonksiyon, fırın içinde sıcak hava dolaşımıyla pizza veya kek gibi yiyecekler için mükemmel sonuç alınmasını sağlar.



YUMUŞAK PİŞİRME - Yumuşak pişirme pasta ve ekmeğin için kullanılan bir işlemdir. Düşük fan hızı sayesinde, bu işlev dahili nemi artırır. Artan nem yüzey çatlamalarını önleyerek pişmesi için elastik tutarlılığın korunmasını gerektiren yiyeceklerin (ör. kek, ekmeğin, kurabiyeler) pişirilmesi için idealdir.

*Enerji sınıfı tanımında kullanılmış olan CENELEC EN 60350-1 standardına uygun olarak test edilmiştir.

4.6 PİŞİRME İPUÇLARI

Tuz etten yağ sıçramasını tetikleyeceği için pişirme işlemi sonuna kadar etleri tuzlamamanız daha iyi olacaktır. Çünkü bu yağ sıçramaları fırınınızı kirletir ve çok miktarda duman ortaya çıkarır.

Büyük parçalar halindeki beyaz et, domuz eti, dana eti, kuzu eti ve balık soğuk fırına yerleştirilebilir. Pişirme süresi, önceden ısıtılmış fırında pişirme süresinden daha uzun değildir ancak ısı büyük et parçasına daha uzun bir süre boyunca nüfuz edebileceği için orta kısımlar daha iyi pişer.

Doğru ön ısıtma, kırmızı etin başarılı bir şekilde pişirilmesinin püf noktasıdır.

IZGARALAR

•Izgarayı doldurmadan önce:

Eti izgara yapmadan birkaç saat önce buzdolabından çıkarın. Birkaç kat mutfak kağıdı üzerine serin. Bu serme işlemi sayesinde et daha iyi tutar, böylece daha lezzetli olur ve orta kısmı soğuk kalmaz.

Izgara işlemi öncesinde ete biber ve baharat ekleyin ancak tuzu pişirme işlemi bittikten sonra koyun. Bu şekilde et daha iyi tutar ve sulu kalır. Pişirilecek tüm yiyeceklerin üzerine biraz yağ sürün. Bu işlem en iyi, geniş ve düz bir fırça ile yapılır. Ardından biraz daha biber ve baharat (kekik vb.) koyabilirsiniz.

•Pişirme sırasında:

Pişirme sırasında ızgarayı çevirdiğinizde bile yiyecekleri asla delmeyin. Bu durum yiyecek suyunun akmasına ve yiyeceğin kurumasına neden olur.

FIRINLAMA

Parlak sac kullanmaktan kaçının çünkü bunlar ısıyı yansıtır ve keklerinizi bozabilir. Kekiniz çabuk kızarıyorsa, yağ geçirmez kağıt veya alüminyum folyo ile kaplayın.

Dikkat: Folyonun doğru kullanımı parlak tarafı keke gelecek şekildedir. Folyoyu bu şekilde yerleştirmeniz, parlak yüzey ısıyı yansıtır ve ısı yiyeceğe nüfuz etmez.

Pişirme işleminin ilk 20 - 25 dakikası boyunca fırının kapağını açmayın:

Yoksa sufle, tatlı çörek, pandispanya vb yiyecekler sönebilir. Bir bığağın ağzıyla veya metal bir örgü şiş ile keklerinizin ortasını delerek pişirdiğini kontrol edebilirsiniz. Bığağın temiz ve kuru çıkarsa kekiniz hazır demektir, dolayısıyla pişirme işlemi durdurabilirsiniz. Şayet bığağın ağzı nemli ve üzerinde kek parçalarıyla çıkarsa, pişirmeye devam edin ancak yanmadan pişmesini sağlamak için ısı ayarını biraz düşürün.

5. SERVİS MERKEZİ

Servis Merkezini aramadan önce.

Fırın çalışmıyorsa aşağıdakileri yapmanızı öneririz:

Fırının elektrik prizine doğru şekilde takıldığından emin olun.

Arızanın sebebi tespit edilemiyorsa:

Fırının elektrik bağlantısını kesin, fırına dokunmayın ve satış sonrası hizmet bölümünü arayın.

Servis Merkezini aramadan önce lütfen özellikler panelindeki seri numarasını not etmeyi unutmayın.

Fırın, garanti kapsamında bulunduğu sürece Servis Merkezinde ücretsiz olarak onarılmasını sağlayan bir garanti belgesiyle birlikte verilmektedir.

Bu cihaz, Atık Elektrikli ve Elektronik Cihazlar (AEEE) hakkındaki 2012/19/EU Avrupa Birliği Yönergesine uygun biçimde işaretlenmiştir.

AEEE, hem kirlenici maddeleri (bunlar çevre üzerinde olumsuz etkilere neden olabilir) hem de temel bileşenleri (bunlar yeniden kullanılabilir) içerir. Tüm kirlenici maddelerin düzgün bir şekilde bertaraf edilmesi ve atılması ve tüm malzemelerin geri kazanılıp ve dönüştürülmesi için AEEE'nin özel işlemlere tabi tutulması önemlidir.

Kişiler, AEEE'nin bir çevre sorununa dönüşmemesini sağlamakta önemli bir rol üstlenir; bazı basit kuralların izlenmesi gerekir:

•AEEE'lere ev atıkları olarak davranılmamalıdır.

•AEEE'ler, belediye veya kayıtlı şirketler tarafından yönetilen ilgili toplama noktalarına teslim edilmelidir. Pek çok ülkede, büyük AEEE'ler için evden toplama hizmeti verilir.

•Yeni bir cihaz satın aldığınızda, eskisi satıcıya verilebilir ve satıcı yeni teslim ettiği cihaz başına bir adet olmak üzere ücretsiz olarak bu cihazı teslim alabilir, bunun için alınacak ekipmanın teslim edilen ekipman ile aynı türden ve aynı fonksiyonlara sahip olması gerekir.

ENERJİ TASARRUFU VE ÇEVREYE SAYGI

Mümkün olduğunca fırını önceden ısıtmayın ve daima doldurmaya çalışın. Fırın içerisindeki ısı, kapak her açıldığında dışa doğru yayıldığı için, fırın kapağını mümkün olduğunca seyrekle açmaya gayret gösterin. Kayda değer bir enerji tasarrufu için fırını, planlanan pişirme süresi bitiminden 5-10 dakika önce kapatın ve fırının sürekli olarak ürettiği kalan ısıyı kullanın. Fırın içerisindeki ısıyı dışarıya yayılmaması için sızdırmazlık elemanlarını temiz ve düzenli tutun. Saatlik tarife üzerinden işleyen bir elektrik aboneliğiniz varsa "geçicimeli pişirme" programının, pişirme işlemi düşük tarifeli zaman dilimine enerji tasarrufunu daha basit hale getirdiğini unutmayın.

TÜKETİCİ HİZMETLERİ

Yetkili servislerimizden hizmet talebiniz olduğunda veya ürünlerimizle ilgili genel öneri ve talepleriniz için aşağıdaki numaradan ulaşabilirsiniz.

TÜKETİCİ HATTI: 444 03 98

Sabit telefonlardan veya cep telefonlarından alan kodu çevirmeden arayınız.

Ürününüzü kullanmadan önce montaj ve kullanma kılavuzunu mutlaka okuyunuz. Ürünün montaj ve kullanım kılavuzunda yer alan hususlara aykırı kullanılması, kullanım hataları ve cihazın standart kullanım şartları / amaçları haricinde kullanılması halinde ürün garanti kapsamı dışında kalacaktır.

Ürünün standart ve sorunsuz çalışma koşullarının sağlanması için gerekli / zorunlu olan montaj ve kullanım kılavuzunda belirtilen teknik özelliklerinin (su basıncı, voltaj değeri, gaz besleme basıncı, sigorta değeri, topraklama, yakıt cinsi, yakıt kalitesi vb.) uygun olmaması, sabit olmaması ve/veya değişken olması halinde, cihazda meydana gelebilecek arızalar ve sorunlar garanti kapsamı dışında kalacaktır.

Candy Hoover Euroasia tarafından sağlanan garanti şartları aşağıdaki koşullarda geçersiz olacaktır.

• Ürüne, yetkili servis dışındaki kişiler tarafından müdahale edilmesi, elektrik-su kesintisi ve üründen kaynaklanmayan kaçaklar garanti kapsamı dışındadır.

• Kullanım hatalarından dolayı oluşan arıza ve hasarlar, elektrik-gaz -su tesisatı ve / veya tesisat ekipmanları nedeniyle meydana gelebilecek arızalar garanti kapsamı dışındadır.

• Ürünün, müşteriye ulaştırılması sonrası yapılan taşıma işlemine bağlı arıza ve hasarlar, tüketici tarafından yapılan yanlış depolama ve ortam koşulları nedeniyle cihazda meydana gelen hasarlar ve arızalar garanti kapsamı dışındadır.

• Hatalı elektrik tesisatı, ürünün üzerinde belirtilen voltajdan farklı voltajda kullanılması veya şebeke voltajındaki dalgalanmalar sonucu oluşan arıza ve hasarlar, doğal afetler, üründen kaynaklanmayan harici/fiziki dış etkenler, mevsimsel hava şartları ve çevresel etkenler (deprem, yangın, sel, su basması, şiddetli rüzgar, yıldırım düşmesi, kireç, nem, rutubet, toz, nakliye, taşıma, ürünün dona maruz kalması, susuz çalışma vb.) nedeniyle oluşan arızalar garanti kapsamı dışında kalacaktır.

• Kullanım kılavuzunda belirtilen hususlara aykırı kullanılması kaynaklı arızalar ve hasarlar.

Yukarıda belirtilen arızaların giderilmesi ücret karşılığı yapılır.

Ürünün kullanım ömrü 10 (on) yıldır. Bu ürünün tanımlandığı şekilde çalışabilmesi için gerekli yedek parçaları bulundurma süresidir.

Üretim yeri Türkiye 'dir.

İTHALATCI FIRMA:

CANDY HOOVER EUROASIA EV GEREÇLERİ SAN. VE TİC. A.Ş.

İçerenköy Mh. Hal Yolu Cd. Çayır Yolu Sk. No: 11

Sayar İş Merkezi Kat: 7 34752 Ataşehir / İSTANBUL/ TÜRKİYE

Tel: 0216 466 42 42 • Fax: 0216 466 15 45

www.hoover.com.tr • servis@hoover.com.tr

ÜRETİCİ FIRMA:

CANDY HOOVER GROUP

Via Privata E. Fumagalli 20861 Brugherio (MB) - ITALY

Tel: 039.2086.1 • Fax: 039.2086.403

www.candy-group.com

CANDY

GARANTİ BELGESİ

ANKASTRE FIRIN

Ankastre fırın kullanma kılavuzunda gösterildiği şekilde kullanılması ve yetkili kıldığımız servis elemanları dışındaki şahıslar tarafından bakımı, onarımı veya başka bir nedenle müdahale edilmiş olması şartıyla bütün parçaları dahil olmak üzere tamamı malzeme, işçilik ve üretim hatalarına karşı ürünün teslim tarihinden itibaren 3 (ÜÇ) YIL SÜRE İLE CANDY HOOVER EUROASIA A.Ş. TARAFINDAN GARANTİ EDİLMİŞTİR.

Malın bütün parçaları dahil olmak üzere tamamı garanti kapsamındadır.

Malın ayıplı olduğunun anlaşılması durumunda tüketici, 6502 sayılı Tüketicinin Korunması Hakkında Kanununun 11 inci maddesinde yer alan;

a) Satılanı geri vermeye hazır olduğunu bildirerek sözleşmeden dönme,

b) Satılanı alıkoyup ayıp oranında satış bedelinde indirim isteme,

c) Aşırı bir masraf gerektirmediği takdirde, bütün masrafları satıcıya ait olmak üzere satılanın ücretsiz onarılmasını istem,

ç) İmkân varsa, satılanın ayıpsız bir misli ile değiştirilmesini isteme, seçimlik haklarından birini kullanabilir.

Tüketicinin, Kanununun 11. maddesinde yer alan seçimlik haklarından ücretsiz onarım hakkını seçmesi durumunda satıcı; işçilik masrafı, değiştirilen parça bedeli ya da başka herhangi bir ad altında hiçbir ücret talep etmeksizin malın onarımını yapmak veya yaptırmakla yükümlüdür. Tüketici ücretsiz onarım hakkını üretici veya ithalatçıya karşı da kullanılabilir. Satıcı, üretici ve ithalatçı tüketicinin bu hakkını kullanmasından müteselsilen sorumludur.

Tüketicinin, ücretsiz onarım hakkını kullanması halinde malın;

• Garanti süresi içinde tekrar arızalanması,

• Tamiri için gereken azami sürenin aşılması,

• Tamirinin mümkün olmadığı için, yetkili servis istasyonu, satıcı, üretici veya ithalatçı tarafından bir raporla belirlenmesi durumlarında;

tüketici malın bedel iadesini alıp, ayıp oranında beden indirimini veya imkân varsa malın ayıpsız misli ile değiştirilmesini satıcıdan talep edebilir. Satıcı, tüketicinin talebini reddetmez. Bu talebin yerine getirilmemesi durumunda satıcı, üretici ve ithalatçı müteselsilen sorumludur.

Garanti uygulaması sırasında değiştirilen malın garanti süresi, satın alınan malın kalan garanti süresi ile sınırlıdır.

Malın tamir süresi 20 iş gününü geçemez. Bu süre, garanti süresi içerisinde mala ilişkin arızanın yetkili servis istasyonuna veya satıcıya bildirim tarihi, garanti süresi dışında ise malın yetkili servis istasyonuna teslim tarihinden itibaren başlar. Malın arızasının 10 iş günü içerisinde giderilememesi halinde, üretici veya ithalatçı; malın tüketicinin kullanımına tahsis etmek zorundadır. Malın garanti süresi içerisinde arızalanması durumunda, tamirde geçen süre garanti süresine eklenir.

Malın kullanma kılavuzunda yer alan hususlara aykırı kullanılması kaynaklı arızalar garanti kapsamı dışındadır.

Tüketici, garantiden doğan haklarının kullanılması ile ilgili olarak çıkabilecek uyuşmazlıklarda yerleşim yerinin bulunduğu veya tüketici işleminin yapıldığı yerdeki Tüketici Hakem Heyetine veya Tüketici Mahkemesine başvurabilir.

Garanti belgesinin tekemmül ettirilerek tüketicie verilmesi ve bu yükümlülüğün yerine getirildiğinin ispatı satıcıya aittir.

Satılan mala ilişkin olarak düzenlenen faturalar garanti belgesi yerine geçmez.

Satıcı tarafından bu Garanti Belgesinin verilmemesi durumunda, tüketici Gümrük ve Ticaret Bakanlığı Tüketicinin Korunması ve Piyasa Gözetimi Genel Müdürlüğüne başvurabilir.

CANDY-HOOVER-EUROASIA EV GEREÇLERİ SAN VE TİC. A.Ş.

Model:.....

Fatura Tarihi No:

Bandrol ve Seri No:.....

Satıcı Firma Ünvanı:

Teslim Tarihi Yeri:

Genel Müdür:

Adres:

Tel - Fax:

Satıcı Firma (Kaşe ve İmza):.....

CANDY HOOVER EUROASIA EV
GEREÇLERİ SAN. VE TİC. A.Ş.
İçerenköy Mh. Hal Yolu Cd. Çayır Yolu Sk. No:11
Sayar İş Merkezi Kat:7 PK:34752 Ataşehir / İSTANBUL
Tel:0 (216) 466 42 42 Fax:0 (216) 466 15 45
Yenikapı Vergi Dairesi:703 003 9546

Bu bölümü, ürünü aldığınız Yetkili Satıcı imzalayacak ve kaşeyecektir.

Bu garanti belgesi ile kesilen fatura garanti süresi boyunca garanti belgesi ile muhafaza edilmesi önerilir.

Conseils De Sécurité

76

1. Instructions générales
- 1.1 Déclaration de conformité
- 1.2 Consignes de sécurité
- 1.3 Recommandations
- 1.4 Installation
- 1.5 Raccordement électrique

Accessories (*According to model*)

78

- 2.1 Equipement du four
- 2.2 Tournebroche
- 2.3 U-SEE
- 2.4 Retrait Et Nettoyagedes Grilles

Entretien général du four

79

Présentation du tableau de bord

80

- 4.1 Conseils avant la première utilisation
- 4.2 Utilisation Du Minuteur Coupe-circuit
- 4.3 Reglage De L'heure
- 4.4 Horloge À Commande Sensitive
- 4.5 Recommandations
- 4.6 Quelques conseils de cuisson

Assistance technique

82

CONSEILS DE SÉCURITÉ

- Pendant la cuisson de l'humidité peut se créer dans la cavité ou sur la surface de la porte. Le cas décrit est normal. Si on veut réduire cet effet, il faut laisser réchauffer le four 10-15 minutes avant d'introduire les aliments. L'humidité va disparaître grâce à la juste température de cuisson
 - Nous vous conseillons de faire la cuisson des légumes dans un récipient avec couvercle pas sur un plateau
 - Une fois que la cuisson est terminée, nous vous conseillons de ne pas laisser les aliments à l'intérieur de la cavité pour plus de 15/20 minutes
 - **AVERTISSEMENT:** L'appareil et les parties accessibles deviennent chauds pendant l'utilisation. Des précautions doivent être prises pour éviter de toucher les éléments chauffants.
 - **AVERTISSEMENT:** les parties accessibles peuvent devenir très chaudes quand le four est en marche. Les enfants doivent être tenus à une distance de sécurité.
 - Cet appareil n'est pas destiné à être utilisé par des personnes (y compris les enfants) dont les capacités physiques, sensorielles ou mentales sont réduites, ou ayant un manque d'expérience et de connaissances, à moins qu'elles n'aient été formées à l'utilisation de l'appareil, par une personne responsable de leur sécurité.
 - Les enfants ne doivent jouer avec l'appareil.
 - Le nettoyage et l'entretien par l'utilisateur ne doit pas être fait par des enfants sans surveillance.
 - En cours d'utilisation l'appareil devient chaud. Des précautions doivent être prises pour éviter de toucher les éléments chauds à l'intérieur du four.
- AVERTISSEMENT:** Les parties accessibles peuvent devenir chaudes pendant l'utilisation. Les jeunes enfants doivent être tenus à l'écart.
- Ne pas utiliser de nettoyants abrasifs ou de racloirs métalliques tranchants pour nettoyer la vitre de la porte du four car ils peuvent rayer la surface, entraînant des risques d'explosion.
 - Le four doit être éteint avant d'enlever la protection et après le nettoyage, la protection doit être replacé en respectant les instructions.
 - Utiliser seulement la sonde de température recommandée pour ce four.
 - Ne pas utiliser de nettoyants vapeur pour le nettoyage.
 - Brancher le câble d'alimentation sur une prise de courant qui supporte le voltage ; le courant et la charge sont indiqués sur l'étiquette ; vérifier la présence d'une mise à la terre. La prise d'alimentation doit supporter la charge indiquée sur l'étiquette et être dotée d'une mise à la terre en état de fonctionnement. Le conducteur de mise à la terre est jaune et vert. Cette opération doit être exécutée par du personnel qualifié. En cas d'incompatibilité entre la prise d'alimentation et la fiche du câble de l'appareil, demander à un électricien professionnel de remplacer la prise d'alimentation par un dispositif compatible. La fiche du câble d'alimentation et la prise d'alimentation doivent être conformes aux normes en vigueur dans le pays d'installation. Il est possible de brancher l'appareil à la prise d'alimentation en installant un disjoncteur multipolaire qui supporte la charge électrique maximale, conformément aux lois en vigueur, entre l'appareil et la prise d'alimentation. Le conducteur jaune et vert de mise à la terre ne doit pas être bloqué par le disjoncteur. La prise d'alimentation ou le disjoncteur multipolaire utilisé pour le branchement doit rester à tout moment accessible lors de l'installation de l'appareil.
 - Le débranchement doit se faire en accédant à la prise d'alimentation ou en prévoyant un interrupteur sur le circuit électrique fixe, conforme aux normes électriques.
 - Si le câble d'alimentation est endommagé, il doit être remplacé par un câble ou un faisceau de câbles spécial disponible auprès du fabricant ou en contactant le service après-vente.
 - Le câble d'alimentation requis est le H05V2V2-F.
 - Le non-respect des consignes ci-dessus peut compromettre la sécurité de l'appareil et annuler la garantie.
 - Tout produit déversé en quantité doit être éliminé avant le nettoyage.
 - Pendant le nettoyage à pyrolyse, les surfaces peuvent devenir beaucoup plus chaude que d'habitude, les enfants doivent donc être tenus à une distance de sécurité.
 - Ne pas installer l'appareil derrière une porte décorative, pour éviter la surchauffe.
 - En introduisant le plateau dans le four, s'assurer que le stop est dirigé vers le haut et au fond de la cavité. Le plateau doit complètement être inséré dans la cavité
 - **AVERTISSEMENT :** Ne tapissez pas les parois du four avec du papier aluminium ou un autre matériau de protection jetable en vente dans le commerce. Tout papier aluminium ou autre matériau de protection qui entrerait au contact direct de l'émail chaud risquerait de fondre et de détériorer l'émail intérieur du four.
 - **AVERTISSEMENT :** Ne retirez jamais le joint de la porte du four.
 - Aucun réglage/opération supplémentaire n'est requis pour faire fonctionner l'appareil aux fréquences nominales

1. INSTRUCTIONS GENERALES

Lire attentivement les instructions contenues dans cette brochure, elles fournissent d'importantes indications sur la sécurité d'installation, l'emploi du four et son entretien. Conserver soigneusement cette notice d'utilisation pour toutes consultations ultérieures.

- Après avoir déballé votre four, vérifiez que l'appareil est complet. Les emballages comme le plastique, le polystyrène, peuvent constituer un danger pour les enfants. Ne pas les laisser à leur portée.

Notre responsabilité ne saurait être engagée en cas de non respect des instructions fournies dans la notice.

Lors de la première utilisation du four, il peut se produire un dégagement de fumée âcre provoqué par le premier échauffement du collant des panneaux d'isolation enveloppant le four. Ce phénomène est normal. Attendez que la fumée cesse avant de cuire des aliments.

Noter le numéro de série pour tout contact avec le service après-vente

NOTE: Les fonctions, propriétés et accessoires du four peuvent changer selon le modèle.

1.1 DECLARATION DE CONFORMITÉ:

En utilisant le symbol  sur ce produit, nous déclarons sur notre propre responsabilité que ce produit est conforme à toutes les normes Européennes relatives à la sécurité, la santé et à l'environnement.

1.2 CONSIGNES DE SECURITE

Cet appareil est conçu pour cuire des aliments. Tout autre utilisation (exemple chauffage d'appoint) doit être considéré comme impropre.

Le constructeur ne peut être tenu comme responsable en cas de dommages liés à une mauvaise utilisation ou à des modifications techniques du produit.

• L'emploi d'un appareil électrique nécessite quelques règles de sécurité.

- Ne pas tirer sur le fil électrique pour débrancher la prise.

- Ne pas toucher l'appareil avec les pieds ou les mains mouillés.

- Evitez d'utiliser l'appareil pieds nus.

L'utilisation de multiprises et de rallonges pour raccorder votre appareil est fortement déconseillé. En cas de panne ou de mauvais fonctionnement il faut éteindre le four avant de le démonter. En cas de détérioration du fil électrique, remplacez-le rapidement en suivant les indications suivantes: ôtez le fil d'alimentation électrique et remplacez-le par un (du type H05VV-F) adapté à la puissance de l'appareil. Vous veillerez à ce que cette opération soit effectuée par un centre technique agréé. Pour l'utilisateur c'est la certitude d'obtenir des pièces de rechange d'origine. Le non-respect de ces règles peut compromettre la sécurité de l'appareil.

• Le four que vous venez d'acquérir possède des caractéristiques techniques définies et en aucun cas vous ne pourrez apporter des modifications sur cet appareil.

• Ne jamais utiliser de nettoyeur vapeur ou à haute pression pour le nettoyage du four.

• Ne pas stocker de produits inflammables dans le four ; ils pourraient s'enflammer lors d'une mise en route involontaire du four.

• Ne pas s'appuyer et ne pas laisser les enfants s'asseoir sur la porte du four.

• Utiliser des gants thermiques de cuisine, pour enlever ou pour retirer un plat du four.

• Si votre four présente un défaut quelconque, ne pas le brancher ou le débrancher de l'alimentation générale et faire appel directement à un service technique agréé du constructeur.

1.3 RECOMMANDATIONS

Après chaque utilisation du four, réaliser un petit entretien qui favorisera le nettoyage parfait du four.

• Ne pas tapisser les parois du four avec des feuilles en aluminium ou des protections jetables du commerce. La feuille d'aluminium ou toute autre protection, en contact direct avec l'émail chauffé, risque de fondre et de détériorer l'émail du moufle.

Avant installation de l'appareil, il faut relever le numéro de série et le noter ci-dessous en cas d'éventuelle demande d'intervention.

Plaque signalétique

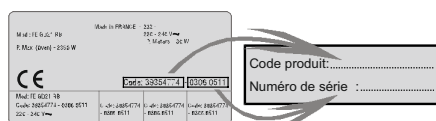

Afin d'éviter les salissures excessives de votre four ainsi que les fortes odeurs de fumées pouvant en résulter, nous recommandons de ne pas utiliser le four à trop forte température. Il est préférable de rallonger le temps de cuisson et de baisser la température.

• Nous vous conseillons de n'utiliser que des plats, des moules à pâtisserie résistants à de très hautes températures.

1.4 INSTALLATION

La mise en service de l'appareil est à la charge de l'acheteur, le constructeur est dégagé de ce service. Les pannes liées à une mauvaise installation ne seront pas couvertes par la garantie. Une mauvaise installation peut provoquer des dommages aux personnes, aux animaux domestiques; dans ce cas la responsabilité du constructeur ne peut être engagée.

L'installation du four doit être réalisée par un installateur agréé ou un technicien de qualification similaire.

Le meuble dans lequel le four doit être encastré doit être réalisé en matériaux résistant à de hautes températures 70°C.

Le four peut être placé en hauteur dans une colonne ou enchâssé sous un plan de travail.

Avant sa fixation: il est indispensable d'assurer une bonne aération dans la niche d'encastrement afin de permettre la bonne circulation de l'air frais nécessaire au refroidissement et à la protection des organes intérieurs. Pour cela, réaliser les ouvertures spécifiées selon le type d'encastrement (dernière page).

1.5 RACCORDEMENT ELECTRIQUE

LE BRANCHEMENT ELECTRIQUE DOIT ÊTRE REALISE PAR UN INSTALLATEUR AGREE OU UN TECHNICIEN DE QUALIFICATION SIMILAIRE.

• L'installation recevant l'appareil doit être conforme à NFC 15100. Le constructeur décline toute responsabilité en cas de non respect de cette exigence.

Important:

Faire vérifier la continuité de la terre de l'installation avant de procéder au raccordement.

Notre responsabilité ne saurait être engagée pour tout incident, ou ses conséquences éventuelles qui pourraient survenir à l'usage d'un appareil non relié à la terre, ou relié à une terre dont la continuité serait défectueuse.

Le raccordement au réseau doit être effectué par une prise de courant avec prise de terre, ou par l'intermédiaire d'un dispositif à coupure omnipolaire, selon norme en vigueur dans le pays d'installation.

• L'installation doit obligatoirement être protégée par des fusibles appropriés, et comporter des fils d'une section suffisante pour alimenter normalement l'appareil.

Raccordement: cet appareil est équipé d'un cordon d'alimentation permettant le raccordement exclusivement sous une tension de 220-240 V~ entre phases ou entre phase et neutre.

• Le raccordement devra être effectué après avoir vérifié :

. la tension d'alimentation indiquée au compteur et,

. le réglage du disjoncteur.

• Le fil de protection du cordon (vert/jaune) relié à la Borne Terre de l'appareil doit être relié à la Borne Terre de l'installation.

NOTA: ne pas oublier que l'appareil peut nécessiter une opération de S.A.V. Aussi, placez la prise de courant de façon à pouvoir brancher le four une fois sorti de sa niche.

Câble d'alimentation: si le changement du câble d'alimentation s'avère nécessaire, nous vous demandons de faire réaliser cette opération par le service après-vente ou une personne de qualification similaire.

2. EQUIPEMENT DU FOUR (PAR MODÈLE)

2.1 EQUIPEMENT DU FOUR

Avant la première utilisation des différents accessoires, nous recommandons un nettoyage avec une éponge suivi d'un rinçage et d'un séchage.

La grille simple sert de support aux moules et aux plats.



Le plat récolte-sauce est destiné à recevoir le jus des grillades.



Ne jamais utiliser ce plat comme plat à rôtir, il en résulterait des dégagements de fumée, des projections de graisse et un encrassement rapide du four.

Ne jamais placer cet accessoire sur la sole du four.

La pierre à pizza pour une pizza plus croustillante, livrée selon modèle avec son support inox et la roulette à pizza.



Le plat à pâtisserie - on y déposera les petites pâtisseries telles que choux, sablés, meringues. Il vous permettra de confectionner des fonds de tarte, génoise, etc...

Ne jamais placer cet accessoire sur la sole du four.



Grille fil latéral si inclus.

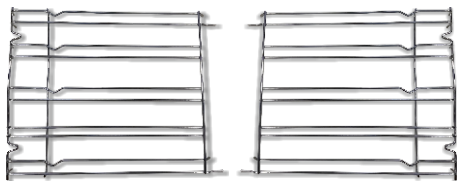

2.2 TOURNEBROCHE

Le préchauffage n'est pas nécessaire pour les cuissons au tournebroche.

Les cuissons au tournebroche se font porte fermée.

Le gain d'énergie est de 90-95% par rapport au système traditionnel.

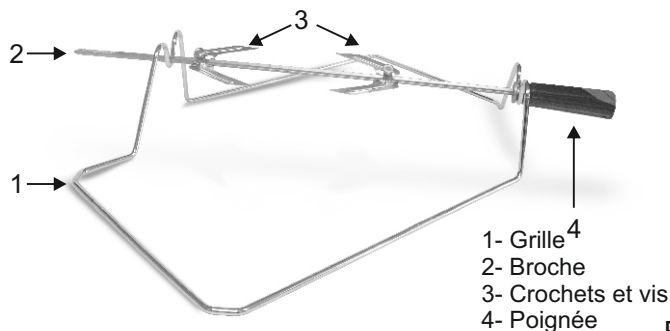

COMMENT UTILISER TOURNEBROCHE?

1. Dévisser les crochets
2. Insérer la broche dans la viande à cuire
3. Fixer la viande grâce aux crochets
4. Serrer les vis
5. Insérer la broche dans le trou où se trouve le moteur
6. Enlever le poignée

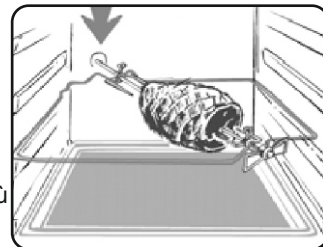

Pendant l'utilisation du four, les accessoires non utilisés doivent être retirés du four.

2.3 U·SEE

Ce système d'éclairage remplace les « ampoules » traditionnelles. 14 LED (pour les versions non-pyrolyse) ou 10 LED haute puissance (pour les versions pyrolyse) sont intégrés dans la contre porte du four. Celles-ci illuminent la cavité avec une lumière diffuse permettant une vision de la cuisson sans ombres, sur plusieurs niveaux.

Les leds s'éteignent lors de l'ouverture de la porte (uniquement pour les fours à pyrolyse).

Les avantages :

- Visibilité optimale des plats
- Durée de vie prolongée
- Consommation énergétique extrêmement basse "-95%" par rapport au système traditionnel d'éclairage du four.



2.4 RETRAIT ET NETTOYAGE DES GRILLES

1-Retirez les grilles en les tirant vers l'intérieur du four (voir schéma)

2- Mettez les grilles directement au lave-vaisselle ou lavez-les simplement avec une éponge humide et veillez à bien les essuyer.

3-Une fois les grilles nettoyées, reclipser-les dans le four (voir schéma)

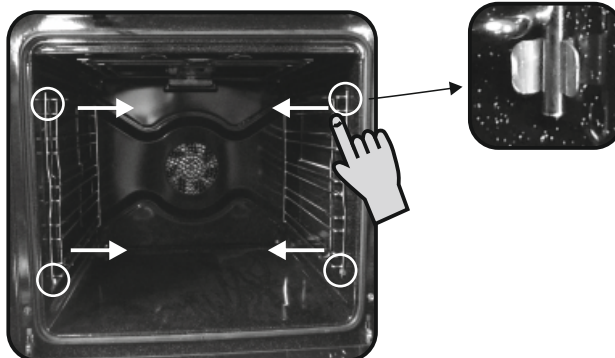

3. ENTRETIEN GENERAL DU FOUR

- Attendre le refroidissement du four, avant de réaliser une opération de nettoyage manuel.
- Ne jamais utiliser de produits abrasifs, d'éponges métalliques ou d'objets tranchants pour nettoyer de four, l'émail serait irrémédiablement abîmé.
- N'utiliser que de l'eau savonneuse ou des produits liquides ammoniaqués.
- Ne jamais tapisser les parois du four avec du papier aluminium.
- Les objets métalliques tels que les couteaux, les fourchettes, les cuillères et les couvercles ne doivent pas être mis sur la table de cuisson car ils peuvent devenir chaudes.
- Le nettoyage et l'entretien par l'utilisateur ne doit pas être fait par des enfants sans surveillance

LES PARTIES VITREES

A la fin de chaque utilisation, essuyer avec un papier absorbant. Si les projections sont trop importantes, nettoyer avec une éponge et un produit détergent.

*Ne pas utiliser de nettoyants abrasifs ou de racloirs métalliques tranchants pour nettoyer la vitre de la porte du four car ils peuvent rayer la surface, entraînant des risques d'explosion.

LE JOINT PORTE DE FOUR

Nettoyer avec une éponge et un produit détergent.

LES ACCESSOIRES

Nettoyer avec une éponge imbibée d'eau savonneuse. Rincer avec de l'eau propre et sécher. Eviter les produits abrasifs.

LE PLAT RECOLTE-SAUCE

Après une grillade, retirer le plat récolte-sauce du four. Prendre soin de reverser les graisses (tièdes) dans l'évier. Laver et rincer le plat récolte-sauce dans de l'eau chaude, avec une éponge imbibée de produit lessiviel. Si les résidus restent collés, le faire tremper dans de l'eau et un produit détergent. Il peut aussi être nettoyé dans un lave-vaisselle ou avec un produit du commerce. Ne jamais replacer le plat récolte-sauce encrassé dans un four.

ECLAIRAGE DU FOUR

Pour changer l'ampoule d'éclairage du four veuillez à débrancher électriquement le four. Les ampoules de four sont spécifiques, elles sont conçues pour résister à une température élevée.

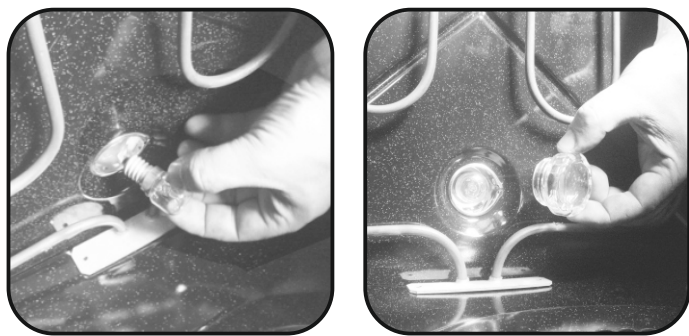

Caractéristiques de l'ampoule :

230 V~ - 25 W - Culot E 14 - Température 300°C Pour la substitution de l'ampoule défectueuse, il vous suffit de:

- Démonter le cache en verre en le dévissant,
- Dévisser l'ampoule,
- La remplacer par un modèle identique:
Voir caractéristiques ci-dessus,
- Après remplacement de l'ampoule défectueuse, remonter le cache verre qui sert de protection en le revissant.

NETTOYAGE DE LA VITRE DU FOUR

La vitre intérieure de ce four peut être enlevée et nettoyée. Pour nettoyer la vitre intérieure du four, merci de suivre les instructions suivantes:

- Ouvrir la porte du four. (Image 1)



Image 1

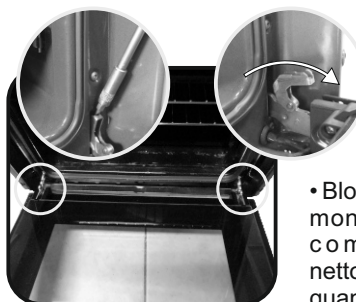

Image 2

- Bloquer les charnières comme il est montré sur l'image 2 avant de commencer l'opération de nettoyage. Débloquer les charnières quand l'opération de nettoyage est finie.



- Enlever les vis comme présenté sur l'image 3.

Image 3

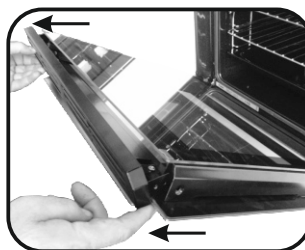

Image 4

- Enlever la partie métallique supérieure, pour pouvoir enlever les vitres.

- Retirer les verres en le tirant délicatement du cadre de porte. (Figure 5)

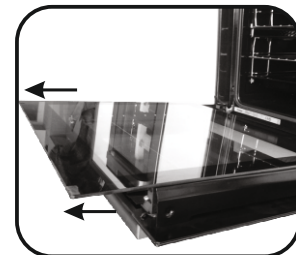

Image 5

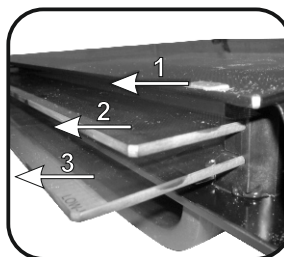

Image 6

- * Pour les fours pyrolyse, merci d'enlever également les deuxième et troisième vitre. (Image 6)

- Après le nettoyage des vitres, replacer les vitres dans le même ordre qu'avant le nettoyage.

- Sur toutes les vitres le signe LOW-E doit être correctement lisible et doit être positionné sur le coin gauche de la porte, près de la charnière gauche. De cette façon, la surface imprimée de la 1ère vitre restera à l'intérieur de la porte.

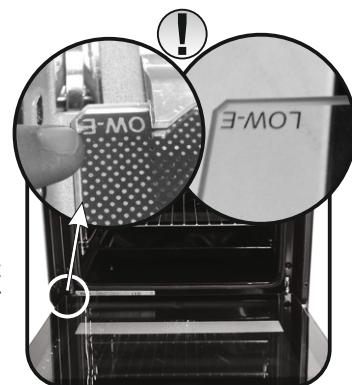
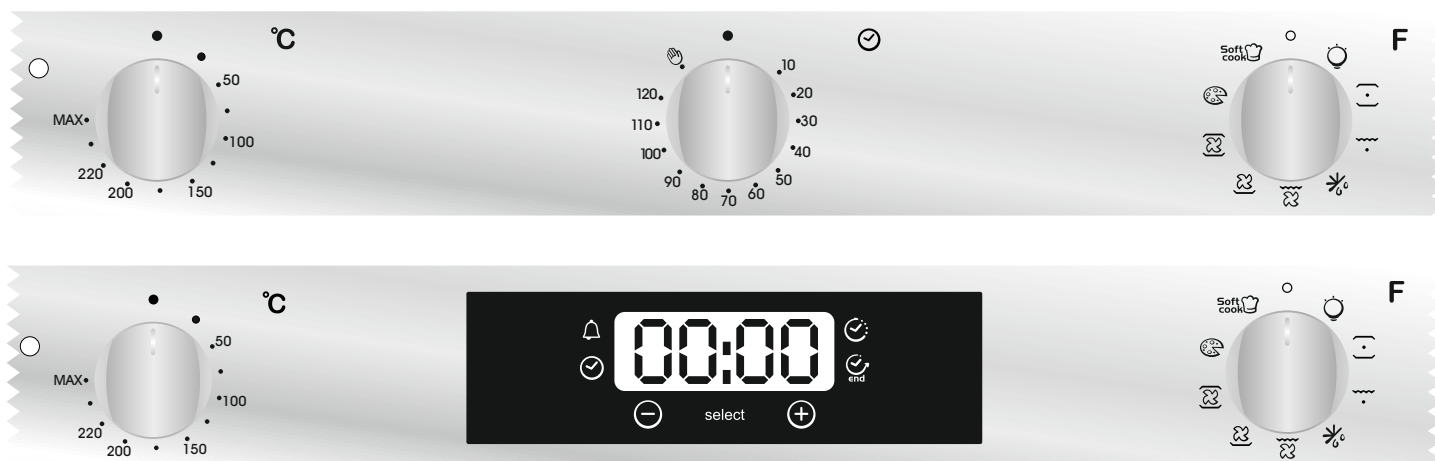

Image 7

4. PRESENTATION DU TABLEAU DE BORD



4.1 CONSEILS AVANT LA PREMIERE UTILISATION

• UN PREMIER NETTOYAGE doit être réalisé avant la première utilisation

- passer un chiffon doux et humide sur les surfaces extérieures de l'appareil.

- nettoyer avec une éponge additionnée de produit lessiviel, les accessoires et l'intérieur du four. Rincer et sécher.

- faire chauffer le four à vide une bonne heure à la température maximale pour faire disparaître l'odeur du neuf. Pendant cette opération, bien aérer la pièce.

• CE QU'IL FAUT SAVOIR

Toute modification doit être validée, en appuyant sur la touche centrale.

Arrêt du four:

il est possible qu'en cours de manipulation, une fausse manoeuvre intervienne.

Pour arrêter le four ... ramener la manette du sélecteur de fonction sur la position arrêt.

La sécurité «enfant»:

un verrouillage des commandes du four est possible en sélectionnant la sécurité enfant. Se reporter au chapitre "La sécurité enfant".

Turbine de refroidissement:

elle protège et refroidit les commandes électroniques ainsi que le tableau de bord du four, elle se déclenche et s'arrête automatiquement même si le four est à l'arrêt.

Eclairage du four:

il reste allumé pendant toute la durée de fonctionnement et dès ouverture de la porte. S'allume en tournant la manette de programmation sur le symbole "Eclairage".

4.2 UTILISATION DU MINUTEUR COUPE-CIRCUIT

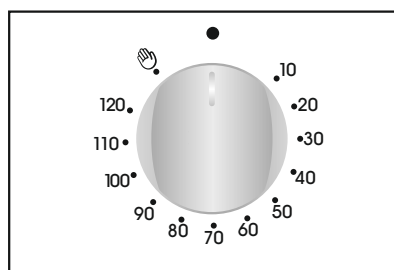

Il est possible de programmer la durée de la cuisson et l'extinction automatique du four (max. 120 minutes).

A l'expiration du temps désigné, la manette sera en position O, une sonnerie retentira et le four s'arrêtera automatiquement.

Si l'on souhaite utiliser le four sans programmer d'arrêt automatique, positionner la manette en position .

Le four peut être allumé seulement en sélectionnant un temps de cuisson ou en tournant le bouton en position  .

4.3 REGLAGE DE L'HEURE





ATTENTION: la première opération à exécuter après l'installation ou après une coupure de courant (de telles situations se reconnaissent parce que le afficheur est sur 12:00 et clignote) est réglage de l'heure, comme décrit ci-dessus.

- Appuyer 1 fois sur la touche centrale.
- Régler l'heure à l'aide des boutons "-" "+" .
- Relâcher les touches.

ATTENTION: Le four fonctionne uniquement si l'horloge est réglée.

4.4 HORLOGE À COMMANDE SENSITIVE

FONCTION	COMMENT L'UTILISER	COMMENT L'ARRETER	BUT	À QUOI SERT-IL ?
SECURITE ENFANT	<ul style="list-style-type: none"> • Vous activez la sécurité enfants en pressant la touche pendant au moins 5 secondes, l'écran affiche alternativement : STOP et le temps programmé A partir de cet instant, toutes les fonctions sont bloquées. 	<ul style="list-style-type: none"> • Vous désactivez la sécurité enfants en pressant la touche pendant au moins 5 secondes. A partir de cet instant, toutes les fonctions sont à nouveau utilisables. 		
MINUTEUR 	<ul style="list-style-type: none"> • Appuyer 1 fois sur la touche centrale. • Appuyer sur les touches "-" ou "+" pour régler la durée • Relâcher les touches. 	<ul style="list-style-type: none"> • A la fin de la durée sélectionnée, le minuteur se coupe et un signal sonore retentit (il s'arrête automatiquement, mais pour le stopper de suite, appuyer sur la touche SELECT 	<ul style="list-style-type: none"> • Emission d'un signal sonore à la fin d'un temps sélectionné • Durant l'utilisation, l'écran affiche le temps restant. 	<ul style="list-style-type: none"> • Il permet d'utiliser le programmeur du four comme un réveil/mémoire (il peut être utilisé avec le four allumé ou éteint).
TEMPS DE CUISSON 	<ul style="list-style-type: none"> • Appuyer 2 fois sur la touche centrale. • Appuyer sur les touches "-" ou "+" pour régler la durée • Relâcher les touches • Choisir la fonction de cuisson avec le bouton de sélection 	<ul style="list-style-type: none"> • A la fin du temps de cuisson, le four s'arrête automatiquement. Si vous souhaitez arrêter la cuisson avant, vous pouvez soit positionner le bouton de sélection sur 0, soit régler le temps de cuisson à 0:00. (touches SELECT+"-" et "+") 	<ul style="list-style-type: none"> • Sélectionner la durée de la cuisson des aliments dans le four. • Pour visualiser le temps restant appuyer la touche SELECT. • Pour modifier le temps restant appuyer la touche SELECT + "-" ou "+" 	<ul style="list-style-type: none"> • Pour arrêter le signal, appuyer sur l'une des touches au choix. Appuyer sur la touche centrale pour retourner à la fonction horloge.
HEURE DE FIN DE CUISSON 	<ul style="list-style-type: none"> • 3 fois • Appuyer sur les touches "-" ou "+" pour régler la durée • Relâcher les touches • Choisir la fonction de cuisson avec le bouton de sélection 	<ul style="list-style-type: none"> • A l'heure sélectionnée le four s'éteint tout seul; pour l'arrêter en avant il est nécessaire de porter le bouton de sélection en position 0. 	<ul style="list-style-type: none"> • Mémoriser l'heure de fin de cuisson • Pour visualiser l'heure 3 fois • Pour modifier l'heure sélectionnée appuyer sur les touches SELECT+"-" ou "+" 	<ul style="list-style-type: none"> • Cette fonction est utilisée pour des cuissons que l'on peut programmer à l'avance. Par exemple, votre plat doit cuire 45 mn et être prêt à 12:30; réglez alors simplement la durée sur 45 mn et l'heure de fin de cuisson sur 12:30. • Quand le temps de cuisson est écoulé, la cuisson s'arrête automatiquement et l'alarme sonne quelques secondes. La cuisson commencera automatiquement à 11:45 (12:30 moins 45 mn) et continuera jusqu'à ce que l'heure de fin de cuisson soit atteinte. A ce moment, le four s'arrêtera automatiquement.

4.5 RECOMMANDATIONS

• LES MODES DE CUISSON

- Toutes les cuissons sont réalisées porte fermée -

 **SOLE BRASSEE** - Utilisation de la résistance de sole plus la turbine qui brasse l'air dans l'enceinte du four. Cette fonction est idéale pour les tartes à fruits juteux, les tourtes, les quiches, les pâtés. Elle évite le dessèchement des aliments et favorise la levée pour les cuissons de cake, pâte à pain et autres cuissons par le dessous. Placer la grille sur le gradin inférieur.

 **SOLE** - Utilisation de la résistance de sole. Idéale pour la cuisson de crème caramel, flans, terrine, cuissons lentes, en cocotte (poulet, boeuf...).

 * **CONVECTION NATURELLE** - Utilisation simultanée de la résistance de sole et de voûte. Cette fonction est idéale pour toutes les cuissons à l'ancienne, pour saisir les viandes rouges, les rosbifs, gigots, gibiers, le pain, les papillotes, les feuilletages.

 * **CHALEUR BRASSEE** - Utilisation simultanée de la résistance de sole, de voûte, et de la turbine qui brasse l'air dans l'enceinte du four. Cette fonction est recommandée pour les volailles, les pâtisseries, les poissons, les légumes... La chaleur pénètre mieux à l'intérieur du mets à cuire et réduit le temps de cuisson. Vous pouvez réaliser des cuissons combinées avec préparations identiques ou non sur un ou deux gradins. Ce mode de cuisson assure en effet une répartition homogène de la chaleur et ne mélange pas les odeurs. Prévoir une dizaine de minutes de plus, pour la cuisson combinée.

 **ÉLÉMENT DE CHAUFFAGE CIRCULAIRE + BRASSÉE** - Utilisation simultanée de la résistance circulaire et de la turbine qui brasse l'air dans l'enceinte du four. La définition de cette fonction est équivalente à celle de la chaleur brassée.

 **GRIL** - Utilisation de la résistance de voûte uniquement. Un préchauffage de 5 minutes est nécessaire pour le rougissement de la résistance. C'est le succès assuré pour les grillades, les brochettes et pour les gratins.

Les viandes blanches doivent être écartées du grilloir ; le temps de cuisson sera alors plus long, mais la viande sera plus savoureuse. Pour les viandes rouges et filets de poissons, ils peuvent être placés sur la grille avec le plat récolte sauce glissé dessous. Le récolte-sauce peut également être positionné sur une grille située sur le gradin inférieur.

 **TURBO GRIL** - Utilisation de la résistance de voûte plus la turbine qui brasse l'air dans l'enceinte du four. Un préchauffage est nécessaire pour les viandes rouges et inutile pour les viandes blanches. Idéal pour les cuissons de volume épais, de pièce entière telles que rôti de porc, volailles etc... Placer le mets à cuire directement sur la grille au centre du four, à un niveau moyen. Glisser le récolte-sauce sous la grille de façon à récupérer les graisses. S'assurer que le mets ne soit pas trop près du grilloir. Retourner la pièce à cuire à mi-cuisson.

 **TOURNEBROCHE VENTILE** - Utilisation de la résistance de voûte, de la turbine, et du tournebroche qui permet la rotation du mets à cuire. Le tournebroche est temporisé en mode programmation c'est-à-dire il continue de tourner cinq minutes après la fin de cuisson pour répartir les derniers rayonnements résiduels. Idéal pour retrouver toutes les saveurs de la rôtisserie à l'ancienne. On ne fait pas de préchauffage pour les cuissons au tournebroche.

 **DECONGELATION** - Fonctionnement de la turbine de cuisson qui brasse l'air dans l'enceinte du four. Idéale pour réaliser une décongélation avant une cuisson.

La température est pré-réglée à 40°C constants, aucun réglage n'est possible.

 **LE MODE ETUVE** - Utilisation simultanée de la résistance de voûte et de sole plus la turbine qui brasse l'air dans l'enceinte du four. Idéal pour maintenir un plat au chaud sans risque de surcuisson et pratique aussi pour chauffer les assiettes vides.

La température est pré-réglée à 60°C constants aucun réglage n'est possible.

 **PIZZA** - La forte chaleur produite par la fonction Pizza est très proche de celle d'un feu de bois dans un four traditionnel.

 **SOFT COOK** - Soft cook est la fonction idéale pour la pâtisserie et le pain. Grâce à la vitesse réduite de la turbine, cette fonction augmente l'humidité présente dans l'enceinte du four. Une humidité supplémentaire crée des conditions de cuisson idéale pour les aliments qui ont besoin de maintenir une consistance élastique pendant leur cuisson (ex: tourtes, pain, biscuit) et de ce fait évite une surcuisson.

4.6 QUELQUES CONSEILS DE CUISSON

Il est préférable de ne saler les viandes qu'en fin de cuisson, car le sel favorise les projections de graisse, donc un encrassement rapide du four et des fumées importantes.

Les rôtis de viande blanche, porc, veau, agneau, les poissons peuvent être placés dans le four froid. La cuisson est alors plus longue que dans le four chauffé préalablement, mais elle se fait mieux au centre de l'aliment à cuire, la chaleur ayant plus de temps pour se propager vers le milieu de l'aliment.

Un bon préchauffage est toujours à l'origine de la réussite d'une cuisson de viande rouge.

POUR LES GRILLADES :

• avant d'enfourmer : sortir la viande du réfrigérateur quelques heures avant de la griller. Nous vous conseillons de la poser sur des épaisseurs de papier absorbant : elle sera mieux saisie, plus savoureuse et ne risquera pas de rester froide à l'intérieur. Poivrer et épicer la viande avant de la faire griller, mais ne la saler qu'une fois cuite, sinon elle serait mal saisie et moins juteuse. Badigeonner toutes les pièces à cuire avec un peu d'huile. Le mieux est d'utiliser un pinceau large et plat. Saupoudrer ensuite de poivre et de quelques herbes (thym, etc..).

• *Pendant la cuisson* : ne jamais piquer les aliments en cours de cuisson, ni lorsque vous les retournez : leur jus s'écoulerait et la grillade serait sèche.

Les viandes devront être retournées à mi-cuisson, exceptées avec le Tournebroche qui se charge lui-même de la rotation du mets à cuire.

Attention : si votre four est enfumé, la température affichée est trop forte, pour y remédier, il faut réduire la température.

Ne jamais utiliser le plat récolte-sauce comme plat à rôtir.

POUR LES PATISSERIES : éviter d'utiliser des moules brillants. Ils réfléchissent la chaleur et peuvent nuire à la cuisson des gâteaux. Si vos gâteaux dorment trop vite, recouvrez-les avec une feuille de papier sulfurisé, ou bien avec une feuille de papier aluminium.

Attention : utiliser la feuille d'aluminium dans le bon sens : la face brillante doit être face au gâteau. Dans le cas contraire, la chaleur se réfléchira sur la face brillante et ne pénétrera pas à l'intérieur du plat.

Eviter d'ouvrir la porte du four pendant les 20 à 25 premières minutes de cuisson : les soufflés, brioches, biscuits de Savoie, etc... retomberaient aussitôt.

Pour contrôler la cuisson de vos pâtisseries, piquer le centre avec la lame d'un couteau. Si elle ressort bien sèche, votre gâteau est cuit. Vous pouvez arrêter la cuisson. Si la lame ressort humide ou avec quelques particules de gâteau collées dessus, continuer la cuisson mais en baissant légèrement la température pour que la pâtisserie finisse de cuire sans brûler.

5. ASSISTANCE TECHNIQUE

En cas de mauvais fonctionnement, vérifier si la prise est branchée.

Après ces vérifications, adressez vous à votre revendeur ou prévenez directement notre service technique qui interviendra dans les plus brefs délais. Veiller à ce que le coupon de garantie fourni avec le produit soit correctement rempli, avec la date d'achat du four.

 Le présent appareil est marqué conformément à la directive 2012/19/UE relative aux déchets d'équipements électriques et électroniques

(DEEE). Les DEEE contiennent à la fois des substances polluantes (qui peuvent avoir des conséquences négatives sur l'environnement) et

des éléments de base (réutilisables). Il est important de soumettre les DEEE à des traitements spécifiques, en vue d'extraire et d'éliminer de façon appropriée toutes les substances polluantes, puis de récupérer et recycler tous les matériaux.

Chacun peut jouer un rôle important quant à la protection de l'environnement contre les DEEE. Pour atteindre cet objectif, il est impératif de suivre quelques règles élémentaires :

- Les DEEE ne doivent pas être traités comme des déchets ménagers.
- Ils doivent être remis aux points de collecte appropriés gérés par la municipalité ou par des sociétés immatriculées. Dans plusieurs pays, il est possible de collecter à domicile les DEEE volumineux.

- Lorsque vous achetez un nouvel appareil, vous devez retourner l'ancien au vendeur qui le récupère gratuitement, au cas par cas, à condition que l'équipement soit de type équivalent et possède les mêmes fonctions que celui fourni.

Économiser l'énergie et respecter l'environnement

ÉCONOMIE ET RESPECT DE L'ENVIRONNEMENT

Lorsque cela est possible, éviter le préchauffage du four et éviter de le faire tourner à vide. N'ouvrez la porte du four que lorsque cela est nécessaire, car il y a des déperditions de chaleur à chaque fois qu'il est ouvert. Pour une économie d'énergie significative, éteindre le four entre 5 et 10 minutes avant la fin de cuisson prévue, et utiliser la chaleur que le four continue de générer. Gardez les joints propres et en bon état, pour éviter toute déperdition d'énergie. Si vous avez un contrat électrique avec un tarif heure creuse, le programme "cuisson différée" peut vous faire réaliser des économies d'énergie en déplaçant le début du programme à un intervalle de temps à tarif réduit.

* Programme testé selon la CENELEC, norme européenne EN 60350-1 qui définit la classe énergétique.

Veiligheidsvoorschriften

84

1. Algemene Aanwijzingen
- 1.1 Conformiteit
- 1.2 Veiligheidsvoorschriften
- 1.3 Aanbevelingen
- 1.4 Installatie
- 1.5 Elektrische Aansluiting

Accessoires (*Naar gelang model*)

86

- 2.1 Uitrusting Van De Oven
- 2.2 Het Draaispit
- 2.3 U-SEE
- 2.4 Verwijderen En Reinigen Van De Zijlingse Roosters

Onderhoud Van De Oven

87

Voorstelling Van Het Scherm

88

- 4.1 Tips Voorafgaande Aan Een Eerste Gebruik
- 4.2 Gebruik Van De Timer Met Uitschakelfunctie
- 4.3 De Juiste Tijd Instellen
- 4.4 Elektronische Programma's Gebruiken
- 4.5 Aanbevelingen
- 4.6 Raadgevingen Bij Het Bakken

Diensten Service

90

VEILIGHEIDSVOORSCHRIFTEN

- Tijdens het koken kan vocht in de ovenholte of op het glas van de deur condenseren. Dit is normaal. Om dit effect te verminderen, wacht u 10-15 minuten na het inschakelen van de stroom voordat u voedsel in de oven doet. Condensatie verdwijnt in elk geval de wanneer de oven de kooktemperatuur bereikt.
- Kook de groenten in een bakje met deksel in plaats van een open blad.
- Laat geen voedsel in de oven achter na het koken voor langer dan 15/20 minuten.
- **WAARSCHUWING:** Het apparaat en de bereikbare delen worden heet tijdens het gebruik. Zorg ervoor dat u de warmingselementen niet aanraakt.
- **WAARSCHUWING:** de bereikbare delen kunnen heet worden wanneer de oven in gebruik is. Kinderen moeten op veilige afstand worden gehouden.
- Dit apparaat kan op een veilige manier worden gebruikt door kinderen van 8 jaar en ouder en personen met verminderde lichamelijke, zintuiglijke of geestelijke vermogens of gebrek aan ervaring en kennis als zij onder toezicht staan of worden geïnstrueerd over het gebruik van het apparaat.
- Kinderen niet met het apparaat laten spelen.
- Schoonmaak en onderhoud niet door kinderen laten doen zonder toezicht.
- Tijdens het gebruik wordt het apparaat heet. Pas op dat u de verwarmingselementen in de oven niet aanraakt.

WAARSCHUWING: Onderdelen kunnen heet worden. Hou jonge kinderen op afstand.

- Gebruik geen agressieve schuurmiddelen of scherpe metalen schrapers om de oven glazen deur schoon te maken, aangezien zij kunnen krassen op het oppervlak, tevens kan dit een barst in het glas veroorzaken.
- De oven moet uitgeschakeld worden voordat u de beveiliging verwijderd, deze moet vervolgens geplaatst worden zoals aangegeven in de handleiding.
- Gebruik alleen de aanbevolen temperatuursmeter voor deze oven.
- Gebruik geen stoomreiniger.
- Bevestig een stekker aan de voedingskabel die in staat is de spanning, stroom en belasting te verdragen die vermeld staan op het etiket, en een aardcontact heeft. Het stopcontact moet geschikt zijn voor de belasting die op het etiket staat aangegeven en moet een goed werkende aarding hebben. De aardgeleider is groen-geel gekleurd. Dit moet worden gedaan door een gekwalificeerd vakman. In het geval van incompatibiliteit tussen het stopcontact en de stekker van het apparaat, moet u een gekwalificeerd elektricien vragen om het stopcontact te vervangen door een ander, geschikt stopcontact. De stekker en het stopcontact moeten conform de huidige normen zijn van het land waar het apparaat geïnstalleerd wordt. Aansluiting op de stroombron kan ook tot stand worden gebracht door tussen het apparaat en de stroombron een omnipolaire stroomonderbreker aan te brengen, die de maximaal aangesloten belasting kan verdragen en voldoet aan de huidige wetgeving. De geel-groene aardkabel mag niet worden onderbroken door de stroomonderbreker. Het stopcontact of de omnipolaire stroomonderbreker die gebruikt wordt voor de aansluiting moet gemakkelijk te bereiken zijn wanneer het apparaat geïnstalleerd is.
- Afkoppeling is mogelijk doordat de stekker bereikbaar is of door een schakelaar in de vaste bedrading te monteren overeenkomstig de bedradingsregels.
- Als de voedingskabel beschadigd is, moet hij worden vervangen door een kabel of speciale bundel die verkrijgbaar is bij de fabrikant, of via de klantenservice
- De voedingskabel moet van het type H05V2V2-F zijn.
- Als niet aan bovenstaande wordt voldaan, kan de veiligheid van het apparaat worden aangetast en de garantie komen te vervallen.
- Gemorst materiaal moet worden verwijderd alvorens het apparaat schoon te maken.
- Tijdens het pyrolytische reinigingsproces kunnen de oppervlakken heter worden dan gewoonlijk, daarom moeten kinderen op veilige afstand worden gehouden.
- Om oververhitting te vermijden, mag het apparaat niet achter een decoratieve deur worden geplaatst.
- Als u het schap erin plaatst, moet u ervoor zorgen dat de aanslag aan de bovenkant en achterin de ovenruimte zit.

Het schap moet helemaal in de ruimte worden geschoven

- **WAARSCHUWING:** Bekleed de ovenwanden niet met in de handel verkrijgbare aluminiumfolie of wegwerpbescherminingen. Aluminiumfolie of andere beschermingen die direct in contact komen met het hete email, kunnen smelten en het email binnenin aantasten.
- **WAARSCHUWING:** Verwijder nooit de afdichting van de ovendeur.
- Er zijn geen aanvullende handelingen/instellingen nodig om het apparaat op de nominale frequenties te gebruiken.

1. ALGEMENE AANWIJZINGEN

De handleiding aandachtig lezen zodat u de oven optimaal kan gebruiken. Wij raden u aan de installatie- en gebruikshandleiding voor een latere raadpleging te bewaren en er, vóór de installatie van de oven, het serienummer van het toestel op te noteren voor de aanvraag van een eventuele interventietussenkomst door de dienst-na-verkoop.

Nadat u uw oven uit de verpakking hebt gehaald, moet u controleren of het toestel compleet is. Verpakkingsmateriaal zoals plastic en polystyreen kan gevaarlijk zijn voor kinderen. Houd het uit hun buurt.

Onze aansprakelijkheid of verantwoordelijkheid geldt niet wanneer u de richtlijnen in deze handleiding niet naleeft.

Wanneer u de oven een eerste keer gebruikt, kan er een doordringende rook ontstaan.

Die wordt veroorzaakt door het feit dat de kleefstof van de isolerende panelen rond de oven een eerste keer wordt opgewarmd. Dit is volledig normaal. Wacht tot de rook is verdwenen voor u de oven effectief gaat gebruiken.

Opmerking: De functies, eigenschappen en accessoires van de oven kunnen verschillend zijn afhankelijk van het model.

1.1 CONFORMITEIT

Door het plaatsen van de  markering op dit product, verklaren wij, op onze eigen verantwoordelijkheid, alle Europese veiligheids-, gezondheids- en milieu-eisen na te leven opgesteld in de regelgeving geldig voor dit product.

1.2 VEILIGHEIDSVOORSCHRIFTEN

Het apparaat dient uitsluitend gebruikt te worden voor het doel, waarvoor het is ontworpen, d.w.z. het bereiden van voedsel. Elk ander doel, bijvoorbeeld als verwarming, is onjuist gebruik van de oven en gevaarlijk.

De fabrikant is niet verantwoordelijk voor mogelijke schade ten gevolge van een onjuist, verkeerd of onverstanning gebruik van de oven.

Bij het gebruik van elk elektrische apparaat dienen verschillende regels in acht genomen te worden:

- Trek niet aan de kabel om de stekker uit het stopcontact te halen;
- Raak het apparaat niet met vochtige of natte handen of voeten aan;
- Gebruik het apparaat niet indien u geen schoeisel draagt;
- Zorg ervoor dat kinderen en/of onbevoegde personen het apparaat niet zonder toezicht gebruiken;
- Gebruik geen adapters, tussenverbindingen en/of verlengsnoeren;
- Zet het apparaat bij hapering of slechte werking af en ga er niet aan sleutelen.

De kabel dient bij beschadiging direct vervangen te worden en wel op de volgende wijze:

- Haal de stekker uit het stopcontact of schakel de gehele elektrische installatie uit;
- Verwijder de kabel en vervang hem door een even lange nieuwe, (van het type H05RR-F, H05W-F, H05V2V2F). Deze kabel moet geschikt zijn voor het vermogen van het apparaat en dient door een technische specialist uitgevoerd te worden.

Voor reparaties aan het apparaat dient u zich uitsluitend tot een officiële technische service te wenden, alwaar u originele onderdelen kunt bestellen. Indien al hetgeen hierboven niet in acht wordt genomen, kan de veiligheid van het apparaat niet gegarandeerd worden.

De oven die u net aanschaft, bezit bepaalde technische kenmerken en u mag onder geen enkel beding wijzigingen aan dit toestel aanbrengen.

Geen brandbare producten in de oven bewaren; ze kunnen ontvlammen bij het onvrijwillig aanzetten van de oven.

U mag niet op de ovenleuning leunen en u mag er ook geen kinderen op laten zitten.

U moet hittebestendige ovenwanten gebruiken om een schotel in de oven te plaatsen of eruit te halen.

Wanneer uw oven een defect vertoont, mag u deze niet aansluiten of moet u deze van het stroomnet halen en onmiddellijk een beroep doen op een erkende technische dienst.

1.3 AANBEVELINGEN

Na elk gebruik voert u een klein onderhoud uit zodat het schoonmaken van de oven gemakkelijker verloopt.

De ovenwanden niet bekleden met aluminiumfolie of wegwerpverpakkingen die in de handel verkrijgbaar zijn. De aluminiumfolie of eender welke andere bescherming die rechtstreeks in contact komt met de verwarmde lak, kan smelten en de lak van de muffel beschadigen.

Om een buitensporige vervuiling van uw oven evenals sterke rookgeuren te vermijden, raden wij u aan de oven op een niet al te hoge temperatuur te gebruiken. Het is verkieslijk om de baktijd te verlengen en de temperatuur iets lager in te stellen.

Naast de bij de oven geleverde accessoires raden wij u aan enkel schotels en bakvormen te gebruiken die tegen zeer hoge temperaturen bestand zijn.

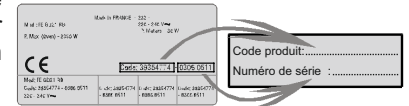

1.4 INSTALLATIE

De installatie valt onder de verantwoordelijkheid van de koper zelf. De fabrikant is voor de installatie niet verantwoordelijk. Eventuele bijstand van de fabrikant bij onjuiste installatie valt niet onder de garantie.

Een slechte installatie kan leiden tot letsel aan personen of huisdieren. In dergelijk geval kan de constructeur niet aansprakelijk gesteld worden.

De oven dient door een technisch bevoegd persoon geïnstalleerd te worden volgens de installatie instructies. De fabrikant is niet verantwoordelijk voor eventuele persoonlijke of materiële schade ten gevolge van een onjuiste installatie. Het meubel waarin de oven in te bouwen is, moet vervaardigd zijn in materialen die bestand zijn tegen een minimale temperatuur van 70°C.

De oven kan in de hoogte geplaatst worden in een kolom of ingebouwd worden onder het werkvlak.

Vóór de plaatsing: u moet voor een goede verluchting van de inbouwniche zorgen zodat de voor de afkoeling en bescherming van de interne organen noodzakelijke luchtcirculatie gewaarborgd is. Hiervoor moet u de op laatste pagina verduidelijkte openingen aanbrengen volgens het inbouwtype.

1.5 ELEKTRISCHE AANSLUITING

De elektrische aansluiting moet door een erkende installateur of een technicus met een gelijkaardige knowhow uitgevoerd worden.

De installatie waarin het toestel te plaatsen is, moet conform de geldende norm in het land van installatie zijn. De constructeur wijst elke aansprakelijkheid of verantwoordelijkheid af bij het niet naleven van deze vereiste.

Opgepast:

U moet een professional gebruiken om na te gaan of de aarding van de installatie overloopt voordat u met de aansluiting verder gaat.

Onze aansprakelijkheid en verantwoordelijkheid is niet van toepassing voor eender welke incidenten of de eventuele gevolgen ervan die kunnen optreden door het gebruik van een toestel dat niet op een aarding aangesloten is of dat op een aarding met een defecte overloop aangesloten werd.

De aansluiting op het net dient te gebeuren aan de hand van een geaard stopcontact of via een voorziening voor omnipolaire stroomonderbreking met een openingsafstand tussen de contacten van minstens 3 mm.

De installatie moet met gepaste zekeringen beschermd worden en een bedrading van een voldoende doorsnede krijgen voor een normale voeding van het toestel.

De aansluiting: Dit toestel is uitgerust met een snoer waarbij er enkel een aansluiting kan gebeuren met een spanning van 220 - 240 V~ tussen fases of tussen fase en neutraal.

De aansluiting moet in overeenstemming gebeuren nadat u het volgende controleerde:

- de voedingsspanning op de teller,
- de regeling van de hoofdschakelaar.

De beveiligingsdraad van het snoer (groen/geel) die op de Aardklem van het toestel aangesloten is, moet ook op de Aardklem van de installatie aangesloten zijn.

Opmerking: U mag niet vergeten dat het toestel een tussenkomst van de DNV kan vereisen. U moet er ook op letten dat het stopcontact zo geplaatst wordt dat u het snoer kan uittrekken wanneer de oven uit de niche gehaald is.

Snoer: wanneer het snoer te vervangen is, raden wij u aan dit door de dienst-na-verkoop of een persoon met een gelijkaardige knowhow te laten uitvoeren.

2. ACCESSOIRES (naar gelang model)

2.1 UITRUSTING VAN DE OVEN

Alvorens u de verschillende accessoires een eerste keer gaat gebruiken, raden we u aan die met een spons schoon te maken, te spoelen en te drogen.

Het eenvoudige rooster dient als steun voor vormen en schotels.



De lekbak is bestemd voor het opvangen van de jus bij het grillen.



De lekbak nooit als bakschaal gebruiken, er kan zich rookontwikkeling, vetverspreiding en een snelle vervuiling van de oven voordoen.

Een pizzasteen voor een nog knapperigere pizza, geleverd naargelang het model met inox dragers en pizzarol.



De Bakplaat moet geplaatst worden in de geleiders aan de zijkant van de oven. De bakplaat is o.a. voor het bakken van koekjes, friet enz. Plaats de plaat **NOOIT** op de bodem van de oven.



Laterale draad raster als opgenomen.

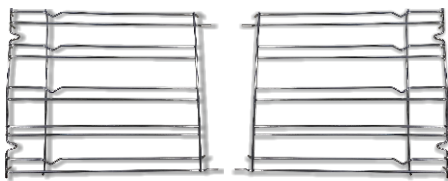

2.2 HET DRAAISPIT

Bij het draaispit moet er niet voorverwarmd worden. Het bakken met het draaispit gebeurt met een gesloten deur.

U doet 90-95% winst op uw energie tegenover een traditioneel systeem.

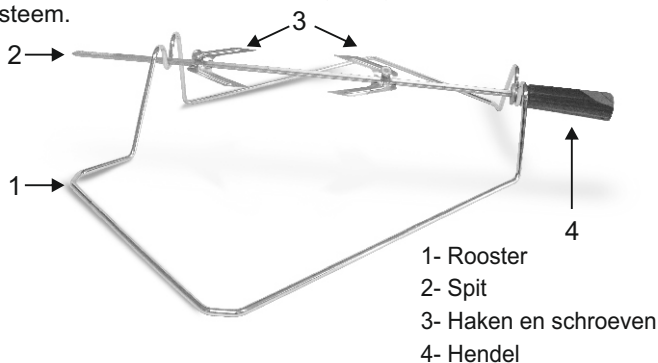

GEBRUIK VAN HET DRAAISPIT

1. Draai de haken los
2. Steek het spit in het vlees
3. Klem het vlees vast met de haken
4. Draai de schroeven vast
5. Steek het spit in het draaigat
6. De hendel

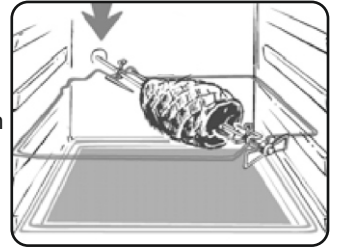

Wanneer u de oven gebruikt, moet u alle niet benutte accessoires uit de oven verwijderen.

2.3 U•SEE

Dit systeem vervangt de traditionele lampen. 14 LED's (voor non-pyrolyse versies) of 10 LED's met een hoog vermogen (voor pyrolyse versies) zijn geïntegreerd in de deur van de oven. Dankzij deze verlichting hebben we een algemeen overzicht van de inhoud van de oven zonder schaduwen en dit op verschillende niveaus. Bij het openen van de deur gaan deze LED lampen uit (voor pyrolyse versies).

De voordelen :

- Optimaal zicht van de schotels
- Langere levensduur
- Energieverbruik zeer laag, "-95%", tegenover een traditioneel verlichtingssysteem.

"Toestellen die beschikken over witte LED lampen van klasse 1M hebben een maximaal verlichtingsvermogen van 459 nm < 150 uW volgens de norm IEC 60825 1: 1993 + 1A: 1997 + A2: 2001 (gelijkwaardig aan de norm EN 60825-1: 1994+1A: 2002+A2:2001). Gegevens die niet onmiddellijk werden waargenomen met optische instrumenten."



2.4 VERWIJDEREN EN REINIGEN VAN DE ZIJLINGSE ROOSTERS

- 1 - Verwijder het rooster door ze stevig uit de hengsels in de richting van de pijlen te trekken.
- 2 - Reinig de roosters in een vaatwasser of met een vochtige spons en droog ze daarna.
- 3 - Na het reinigingsproces installeer de roosters in omgekeerde volgorde.

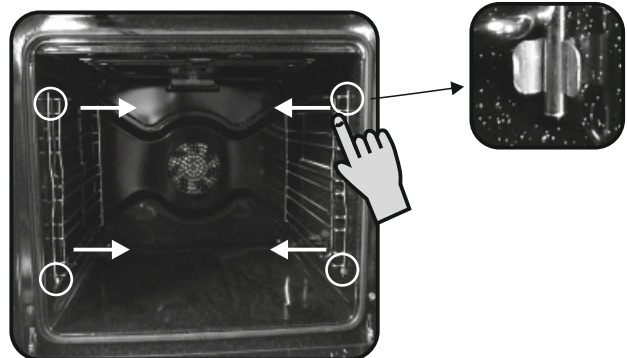

3. ONDERHOUD VAN DE OVEN

De oven laten afkoelen voordat u deze manueel schoonmaakt.

Nooit schuurmiddelen, metalen sponsjes of snijdende voorwerpen gebruiken om de oven schoon te maken. Zo beschadigt u namelijk onherroepelijk de lak.

Enkel zeepwater of vloeibare middelen met ammoniak gebruiken.

De ovenwanden niet bekleden met aluminiumfolie of wegwerpverpakkingen die in de handel verkrijgbaar zijn.

De glazen onderdelen

Wij bevelen u aan om na elk gebruik het glas van de ovendeur schoon te maken d.m.v. absorberend papier. Indien er teveel vetspatten op zitten kan u deze nadien met een uitgewrongen spons en een schoonmaakmiddel reinigen en daarna spoelen.

*Nooit schuurmiddelen of snijdende voorwerpen gebruiken.

De dichting van de ovendeur

Bij grote vervuiling moet u de dichting van de ovendeur met een lichtjes vochtige spons schoonmaken.

De accessoires

Deze moet u met een spons en wat zeepwater schoonmaken. Spoelen met helder water en afdrogen. Schuurmiddelen zijn steeds te vermijden.

De lekbak

Na het grillen de lekbak uit de oven halen. De vetten in een recipiënt gieten. De lekbak wassen en spoelen in warm water met een spons doordrenkt van detergent. Indien de resten blijven kleven de lekbak in water met een schoonmaakmiddel laten weken. Deze kan natuurlijk ook in de vaatwasser of met een product dat in de handel verkrijgbaar is, schoongemaakt worden. Een vuile lekbak nooit opnieuw in de oven plaatsen. Een lekbak nooit een pyrolysecyclus laten doorlopen.

Ovenverlichting

Het toestel van de stroomtoevoer halen voor u de verlichting schoonmaakt of de lamp vervangt. De lamp en zijn bescherming zijn vervaardigd uit materialen die zeer warmtebestendig zijn.



Kenmerken van de lamp:

230 V~ - 25 W - Huls E 14 - Temperatuur 300°C

Voor het vervangen van de lamp volstaat het:

- . de glazen bescherming te verwijderen,
- . de lamp weg te nemen,
- . deze te vervangen door een identiek model: zie bovenstaande kenmerken,
- . na vervanging van de defecte lamp, de glazen bescherming terugplaatsen.

HET VENSTER REINIGEN

Het glas van de binnendeur van deze oven kan worden verwijderd en gereinigd. Om het interne glas te reinigen, volg de onderstaande instructies:



Figuur 2

- Open de deur van de oven (figuur 1)

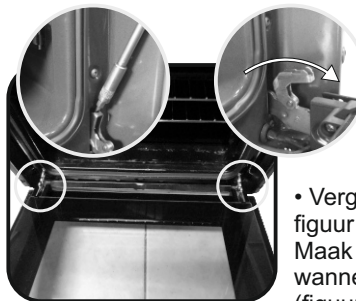

Figuur 2

- Vergrendel de scharnieren zoals in figuur 2 alvorens u gaat reinigen. Maak de scharnieren terug los wanneer de reiniging is voltooid. (figuur 2)

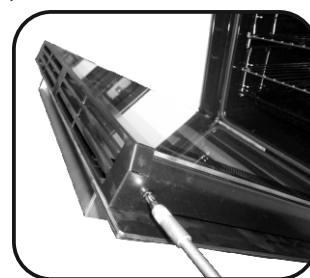

Figuur 3

- Verwijder de schroeven zoals aangegeven in figuur 3. (figuur 3)

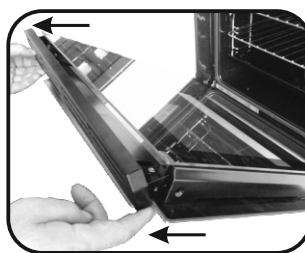

Figuur 4

- Verwijder het bovenste metalen deksel door deze omhoog te trekken. (figuur 4)

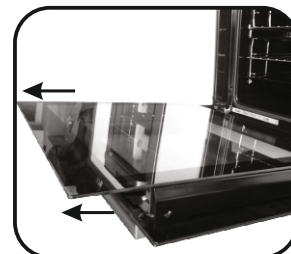

Figuur 5

- Verwijder het glas door het voorzichtig uit de lijst te trekken. (Figuur 5)

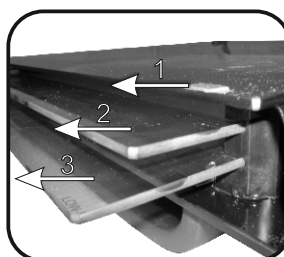

Figuur 6

- * Voor pyrolyse ovens, verwijder ook het tweede en derde glas. (figuur 6)

- Na het reinigen het glas opnieuw monteren in de omgekeerde volgorde zoals het verwijderen.

- Het laag-E-teken moet op alle glazen goed leesbaar blijven op de linkerhoek van de deur dichtbij de linker scharnier. Op deze manier blijft het gedrukte oppervlak op het eerste glas en binnenin de deur.

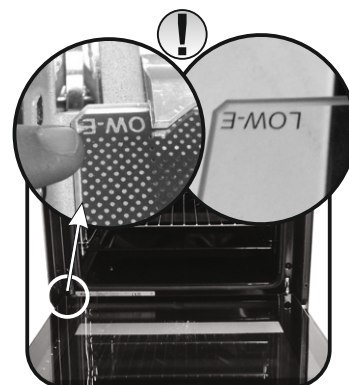

Figuur 7

4. VOORSTELLING VAN HET SCHERM

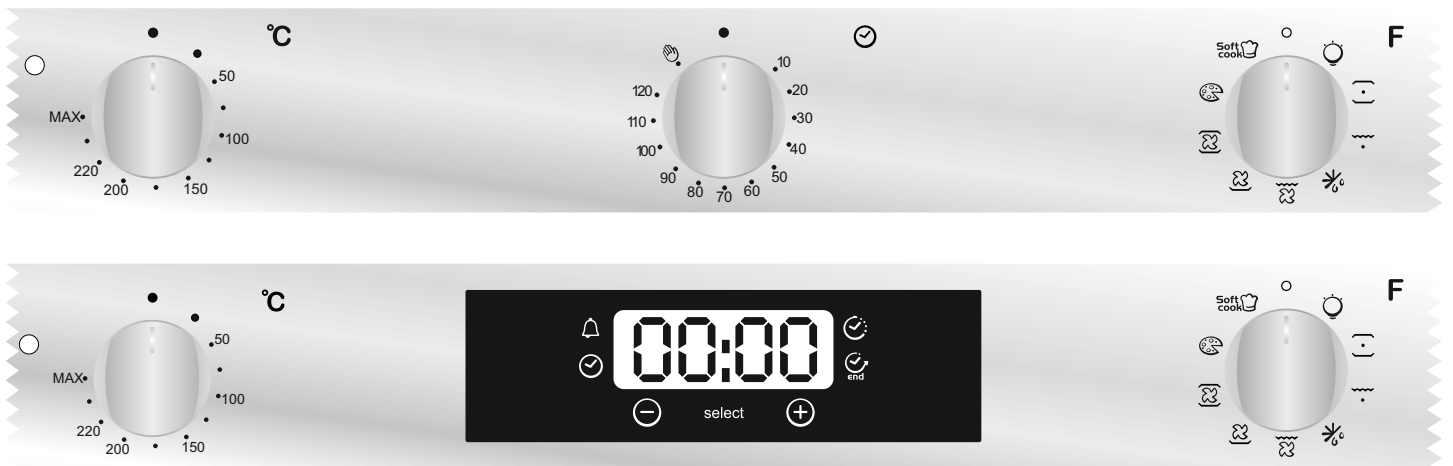

4.1 TIPS VOORAFGAANDE AAN EEN EERSTE GEBRUIK

Een eerste reiniging dient te worden uitgevoerd vóór de oven een eerste keer wordt gebruikt:

- maak met een zachte en vochtige doek de buitenvlakken schoon van het apparaat;
- de accessoires en de binnenkant van de oven maakt u schoon met een spons en wat schoonmaakmiddel. Spoelen en drogen;
- laat de lege oven een uur werken op de hoogste temperatuur om de 'nieuwgeur' te doen verdwijnen. Gedurende deze handeling moet u de ruimte goed verluchten.

Wat u dient te weten

Elke verandering moet worden bevestigd door te drukken op de centrale knop.

De oven stoppen:

het kan gebeuren dat u tijdens de bediening iets verkeerd doet. Om de oven te stoppen, zet u de ovenfunctiedraaiknop opnieuw in de stop-positie.

Kinderbeveiliging:

de bediening van de oven kan worden vergrendeld door de kinderbeveiliging te selecteren. Raadpleeg het hoofdstuk "Kinderbeveiliging".

Koelturbine:

deze beschermt en koelt de elektronische bedieningselementen en het bedieningspaneel van de oven. Ze wordt automatisch in- en uitgeschakeld, ook al staat de oven uit.

Verlichting van de oven:

die blijft aan tijdens de hele werkingsduur van de oven en wanneer de deur wordt geopend. Wordt ingeschakeld wanneer de programmeerdraaiknop op het symbooltje "Verlichting" wordt gedraaid.

4.2 GEBRUIK VAN DE TIMER MET UITSCHAKELFUNCTIE

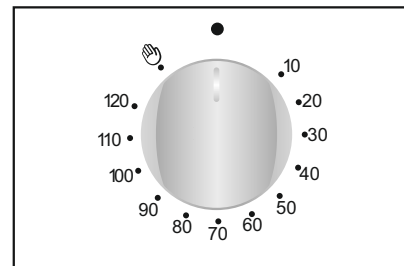

Con questo meccanismo è possibile programmare la durata espressa in minuti della cottura e quindi lo spegnimento automatico del forno al termine del tempo desiderato (max. 120 minuti).

Allo scadere del tempo prescelto, la manopola raggiungerà la posizione di suoneria O in corrispondenza della quale il forno si spegne automaticamente.

De oven werkt alleen wanneer de kookwekker is ingesteld of indien de timer op de positie van het  wijzersymbool is gezet.

4.3 DE JUISTE TIJD INSTELLEN





WAARSCHUWING:

Na installatie van de oven en na het onderbreken van de voeding (dit is te herkennen aan de knipperende cijfers 12:00 op het scherm) dient u eerst de juiste tijd in te stellen. Dit gebeurt als volgt:

- Druk 4 keer op de centrale knop.
- Instellen de tijd in met de "-" "+" knoppen.
- Laat alle knoppen los.

WAARSCHUWING: De oven werkt alleen als de klok is ingesteld.

4.4 ELEKTRONISCHE PROGRAMMA'S GEBRUIKEN

FUNCTIE	HOE TE ACTIVEREN	HOE UIT TE SCHAKELEN	WERKING	DOEL
KINDERSLOT	<ul style="list-style-type: none"> • Druk op Set (+) gedurende een vijftal seconden de display geeft STOP aan en stelt vooraf ingestelde tijd in als alternatief. Alle functies zijn nu vergrendeld. 	<ul style="list-style-type: none"> • Druk opnieuw op Set (+) gedurende een vijftal seconden. Alle functies zijn nu opnieuw beschikbaar. 		
WEKKER 	<ul style="list-style-type: none"> • Druk 4 keer op de centrale knop • Druk op de knoppen "-" "+" om de gewenste tijd in te stellen. • Laat alle knoppen los. 	<ul style="list-style-type: none"> • Wanneer de ingestelde tijd is verstreken, klinkt er een hoorbaar alarm (dit alarm stopt vanzelf - u kunt het alarm echter direct stoppen door op SELECT te drukken). 	<ul style="list-style-type: none"> • Activeert een alarm nadat de ingestelde tijd verstreken is. • Tijdens het programma zal het display de resterende tijd weergeven. 	<ul style="list-style-type: none"> • Hiermee kunt u de oven als alarmklok gebruiken (zelfs indien u de oven niet gebruikt).
BAKTIJD 	<ul style="list-style-type: none"> • Druk 2 keer op de centrale knop • Druk op de knoppen "-" "+" om de vereiste kooktijd in te stellen. • Laat alle knoppen los. • Stel de kookfunctie in met de selectieknop voor de ovenfunctie. 	<ul style="list-style-type: none"> • Wanneer de ingestelde tijd is verstreken, wordt de oven automatisch uitgeschakeld. Indien u het koken eerder wilt afbreken, zet u de selectieknop voor de ovenfunctie op positie O of stelt u de tijd in op 0.00 (de knoppen SELECT en "-" "+") 	<ul style="list-style-type: none"> • Hiermee kunt u de vereiste kooktijd voor het gekozen gerecht van tevoren instellen. • Om te controleren hoeveel tijd er nog resteert, drukt u op de SELECT-knop. • Om de ingestelde tijd te wijzigen, drukt u op de SELECT-knop. Verander de instelling door op "-" "+" te drukken. 	<ul style="list-style-type: none"> • Druk op een willekeurige knop om het signaal te beëindigen. Druk op de centrale knop om terug te keren naar de klok functie.
EINDE BAKTIJD 	<ul style="list-style-type: none"> • Druk 3 keer op de centrale knop. • Druk op de knoppen "-" "+" om het tijdstip in te stellen waarop de oven moet worden uitgeschakeld. • Laat de knoppen los. • Stel de kookfunctie in met de selectieknop voor de ovenfunctie. 	<ul style="list-style-type: none"> • De oven wordt uitgeschakeld op het ingestelde tijdstip. • Om de oven handmatig uit te schakelen, zet u de selectieknop voor de ovenfunctie op positie O. 	<ul style="list-style-type: none"> • Voor het instellen van de kookwekker. • Om de ingestelde tijd te controleren, Druk 3 keer op de centrale knop. • Om de ingestelde tijd te wijzigen, drukt u tegelijkertijd op de SELECT knop en "-" "+" . 	<ul style="list-style-type: none"> • Deze functie wordt als 'baktijd' functie gebruikt. Als een gerecht bijvoorbeeld 45 minuten in de oven moet en om ongeveer 12.30 uur klaar moet zijn, kies dan de vereiste functie, stel de baktijd op 45 minuten in en het eind van de baktijd op 12.30 uur • Wanneer de kooktijd verstreken is, wordt de oven automatisch uitgeschakeld en klinkt er een alarm. De oven wordt dan automatisch om 11.45 uur ingeschakeld (12.30 uur minus 45 minuten) tot het ingestelde eind van de baktijd waarop de oven automatisch uitgeschakeld wordt. WAARSCHUWING: Indien het EINDE van de kooktijd wordt ingesteld zonder de tijdsduur zelf in te stellen, wordt de oven meteen ingeschakeld. De oven stopt vervolgens aan het EINDE van de ingestelde kooktijd.

4.5 AANBEVELINGEN



VLOER GECOMBINEERD MET HETELUCHTCIRCULATIE

De onderste weerstand werkt samen met de turbine die de lucht in de ovenruimte stuwt. Deze functie is ideaal voor taarten met sappig fruit, gebakken, quiches en pasteiën. Zo voorkomt men het uitdrogen van de eetwaren en bevordert men het rijzen van cakes, brooddeeg, enz. Het bakken gebeurt langs de onderzijde. Het rooster op het onderste schap zetten.



BODEMWEERSTAND

Ideaal voor bereidingen als caramel crème, vla, pot, trage bakmethodes, "en cocotte" (kip, rundvlees ...)



NATUURLIJKE CONVECTIE

Tegelijkertijd gebruiken van de boven- en onderweerstand. Wij raden aan de oven een tiental minuten voor te verwarmen. Uitermate geschikt voor alle traditionele bakmethodes en voor het bakken van rood vlees, rosbief, schapenbout, wild, brood, papilloten en bladerdeeg. Het te bereiden gerecht en de schotel op een rooster plaatsen en op het middenschap zetten.



HETELUCHTCIRCULATIE

Tegelijkertijd gebruik maken van de boven- en onderweerstand en de turbine die de lucht in de ovenruimte stuwt. Deze functie is ideaal voor het bakken van gevogelte, gebak, vis, groenten, ... De warmte dringt beter in het gerecht door en vermindert de baktijd evenals de tijd die nodig is om voor te verwarmen. U kan gecombineerd bakken met al dan niet identieke bereidingen op één

of twee schappen. Deze bakwijze garandeert een gelijkmatige verdeling van de warmte in de oven en vermengt de geuren niet. Een tiental minuten extra voorzien voor het gecombineerd bakken.



ROND VERWARMELEMENT + VENTILATOR

Verwarme lucht wordt door de ventilator over de verschillende niveaus geblazen. Het is ideaal voor het tegelijkertijd bereiden van verschillende types voedsel (bijv. vlees en vis) zonder dat de smaken en geuren mengen. Het bereid zeer langzaam en is ideaal voor luchtige cakes, gebak, enz.



GRILL: U moet de grill met een gesloten deur gebruiken.

Enkel de bovenweerstand wordt gebruikt en u heeft de mogelijkheid om de temperatuur te regelen. U moet 5 minuten voorverwarmen om de weerstand te laten gloeien. Succes verzekerd bij het grillen, bereiden van brochettes en bij het gratineren. Wit vlees moet van de grill verwijderd blijven, hierdoor wordt de baktijd langer, maar blijft het vlees sappiger. Rood vlees en visfilets moeten op het rooster gelegd worden en met daaronder de lekbak.



TURBOGRILL: U moet de turbogrill met een gesloten deur gebruiken

Gebruiken van de bovenweerstand en de turbine die de lucht in de ovenruimte stuwt. Voor rood vlees is voorverwarmen noodzakelijk, voor wit vlees is dit nutteloos. Ideaal voor het grillen van dikkere stukken, het braden van grote stukken, zoals varkensgebraad, gevogelte. Het te bakken gerecht rechtstreeks op het rooster in het midden van de oven op middelhoogte plaatsen. De lekbak onder het rooster schuiven om zo de vetten op te vangen. Zeker zijn dat het gerecht niet te dicht bij de grill staat. Halfweg het te bakken stuk omdraaien.



GEVENTILEERD DRAAISPIJT

Gebruik van de onderweerstand, van de turbine, en van het draaispijt waarmee te bakken gerechten gedraaid kunnen worden. Het draaispijt is in de programmeermodus voorzien van een vertragingsstelsel, wat betekent dat het spit nog vijf minuten blijft draaien na het einde van de baktijd om de laatste warmtestraling toch nog gelijk te kunnen verdelen. Ideaal om opnieuw kennis te maken met de heerlijke smaak van klassiek gebraad. Voor bakmethodes met draaispijt hoeft de oven niet voorverwarmd te worden.



ONTDOOIEN

Werking van de bakturbine die de hete lucht in de ovenruimte stuwt. Ideaal voor het ontdooien van voedingswaren vóór het bakken. De temperatuur is constant vooraf ingesteld op 40°C. Geen andere temperatuurinstellingen zijn mogelijk.



DE WARMHOUDFUNCTIE

Gelijktijdig gebruik van de onderweerstand en de bovenweerstand, met de turbine die lucht blaast in de ovenruimte. Ideaal om een gerecht warm te houden zonder dat u het risico loopt dat het te lang blijft bakken, eveneens een handige functie om lege borden op te warmen. De temperatuur is vooraf ingesteld op een constante 60°C, deze temperatuur kan niet worden gewijzigd.



PIZZA

De PIZZA-functie produceert een zeer hoge temperatuur die gelijkaardig is aan deze van een houtvuur in een traditionele oven.



SOFT COOK

Zachte kook functie is voor banket en brood. Met dank aan de verlaagde ventilatorsnelheid, verhogen de interne dampen. Dit zorgt voor optimale condities voor het koken/bakken van voedsel dat elastisch moet blijven. Bijv: Cake en brood.

* Testprogramma volgens norm CENELEC EN 60350-1 ter bepaling van de energie efficiency klasse

4.6 RAADGEVINGEN BIJ HET BAKKEN

Wij raden aan het vlees pas te zouten op het einde van het bakken omdat zout het vet activeert en dus zorgt voor een snellere vervuiling van de oven en aanzienlijke rookontwikkeling.

De gebraden van wit vlees, varken, kalf, lam en vis kunnen in een koude oven geplaatst worden. Het bakken gaat hier iets trager dan bij een reeds voorverwarme oven, maar gebeurt beter in het midden van het te bakken stuk aangezien de warmte meer tijd heeft om tot het midden van de eetwaren door te dringen.

Goed voorverwarmen ligt steeds aan de basis van een goed gebraden stuk rood vlees.

Om te grillen

Voordat u het grillstuk in de oven stopt:

Het vlees enkele uren voor het grillen uit de koelkast nemen. Wij raden u aan dit op laagjes absorberend papier te leggen : het bruint makkelijker, blijft sappiger en blijft niet koud aan de binnenzijde.

Het vlees kruiden voor u het op de grill legt, maar het zout slechts gebruiken na het bakken, want anders zal het vlees slecht bruinen en minder sappig zijn. Alle te bakken stukken met een beetje olie insmeren. Het best gebruikt u een lang en vlak penseel. Vervolgens met peper en enkele kruiden (tijm, ...) besprenkelen. Het grillstuk in de oven stoppen.

Tijdens het bakken:

Nooit in de eetwaren prikken tijdens het bakken, ook niet wanneer u ze omdraait: het sap loopt eruit en het vlees wordt droog.

Halfweg het te bakken stuk omdraaien, behalve bij het draaispijt omdat de rotatie zelf voor het bakken van de schotel zorgt.

Opgelet: wanneer uw oven zich met rook begint te vullen, dan is de weergegeven temperatuur te hoog. Om dat op te lossen, moet u de temperatuur verlagen. Gebruik nooit de opvangschaal als bakschaal.

Gebak

U moet steeds vermijden om glanzende vormen te gebruiken, aangezien deze de warmte weerkaatsen en het bakken van de taart nadelig kunnen beïnvloeden. Wanneer uw taarten te vlug goudbruin bakken, moet u ze met een vel perkament- of aluminiumpapier bedekken.

Opgepast: u moet het aluminiumpapier wel langs de juiste zijde gebruiken: de glanzende zijde moet naar de taart gericht zijn. Is dit niet het geval, dan zal de warmte op het glanzende oppervlak weerkaatsen en niet tot de kern van het gerecht doordringen.

U moet ook vermijden de ovendeur tijdens de eerste 20 tot 25 minuten te openen: de soufflés, taarten, koekjes, gebakjes kunnen invallen.

Om het bakken van uw gebak te controleren, moet u in de kern met een mes of een breinaald prikken. Wanneer deze er droog uitkomt, is uw taart klaar. U kan de oven dan stoppen. Wanneer het mes er vochtig of met enkele taartdeeltjes uitkomt, moet u blijven bakken maar met een lichtjes lagere temperatuur zodat de taart blijft bakken zonder aan te branden.

5. DIENSTEN SERVICE

Indien de oven niet werkt, raden wij u aan om na te gaan of het apparaat goed is aangesloten. Indien u de oorzaak niet kunt ontdekken, bel dan de Service Dienst.

Noteert u, voordat u de Service Dienst belt, het typenummer van uw oven (zie binnenzijde van de ovendeur).



Dit apparaat is gemarkeerd volgens de Europese norm 2012/19/EU inzake Afval van elektrisch en elektronisch apparaat (WEEE). WEEE bevat zowel verontreinigende substanties (die negatieve gevolgen op het milieu kunnen hebben) en basiscomponenten (die hergebruikt kunnen worden). Het is belangrijk om WEEE aan bepaalde behandelingen te onderwerpen om alle vervuulende onderdelen te verwijderen en op juiste wijze afstand van te doen, en alle materialen te herstellen en te recycleren.

Particulieren kunnen hier een belangrijke rol in spelen door te zorgen dat een WEEE geen milieukwestie wordt; het is essentieel de volgende basisregels te volgen:

- WEEE mag niet als huishoudelijk afval worden beschouwd.
- WEEE moet worden overhandigd aan relevante inzamelpunten die worden beheerd door de gemeente of door geregistreerde bedrijven. In veel landen bestaat er voor grote WEEE een ophaaldienst.
- Als u een nieuw apparaat koopt, kan het oude bij de leverancier worden ingeleverd, welke het gratis bij u moet afhalen op een één-op-één basis, zolang het apparaat van soortgelijk type is en dezelfde functies heeft als de geleverde apparatuur.

ENERGIE BESPAREN MET RESPECT VOOR HET MILIEU

Indien mogelijk, vermijd het voorverwarmen van de oven en vermijd om de oven zonder inhoud te laten draaien. Laat de ovendeur niet open alleen wanneer dat nodig is, omdat er warmteverlies ontstaat elke keer dat de oven open staat. Voor een aanzienlijke energiebesparing, schakelt u de oven 5 tot 10 minuten uit voor het voorziene einde van de bereidingstijd en gebruik de warmte die de oven blijft genereren. Houd de dichtingen schoon en in goede staat, om energieverlies te voorkomen. Als u een contract heeft met een laag energie tarief, kunt u gebruik maken van het "uitgesteld koken". Deze zal uw programma laten starten in een periode waar u aan een voordelig tarief kookt. Dit helpt u bij het besparen van energie.

Instruções De Segurança

- Durante a cozedura, a humidade pode condensar no interior da cavidade do forno ou no vidro da porta. Esta é uma condição normal. Para reduzir este efeito, aguardar de 10 a 15 minutos, depois de ter ligado a energia, antes de colocar a comida dentro do forno. Em todo o caso, a condensação desaparece quando o forno atinge a temperatura de cozedura.
- Cozinhar os legumes num recipiente com tampa em vez de um tabuleiro aberto.
- Evitar deixar alimentos dentro do forno, depois de cozinhados, por um período superior a 15/20 minutos.
- AVISO: Durante a sua utilização, tanto o aparelho, como os componentes acessíveis do mesmo ficam muito quentes. Evite sempre tocar nos elementos de aquecimento.
- AVISO: As partes acessíveis podem ficar quentes quando o forno está a ser usado. As crianças devem ser mantidas a uma distância segura.
- Este electrodoméstico pode ser utilizado por crianças com oito anos ou mais e por pessoas com capacidades físicas, sensoriais ou mentais diminuídas, ou que não disponham da experiência e dos conhecimentos necessários, desde que lhes tenham sido dadas instruções sobre a utilização do aparelho por uma pessoa responsável pela sua segurança, ou que o utilizem sob sua supervisão.
- Nunca deixe as crianças brincarem com este aparelho.
- Crianças sem supervisão não devem nem limpar, nem manter este aparelho.
- Durante a utilização, o aparelho fica quente. Evite sempre tocar nas resistências instaladas no interior do forno.

AVISO: O exterior e as partes acessíveis podem ficar quentes durante a operação do forno.

Mantenha as crianças pequenas afastadas.

- Nunca utilize produtos abrasivos nem esfregões de metal para limpar o vidro da porta do forno; se o fizer, o vidro pode ficar riscado e acabar por se partir.
 - Desligue o forno antes de remover a protecção; concluída a limpeza, nunca se esqueça de voltar a montar a protecção, de acordo com as instruções.
 - Use exclusivamente a sonda térmica recomendada para este forno.
 - Nunca utilize um sistema de limpeza a vapor para limpar este aparelho.
 - Ligue uma ficha com contacto de terra ao cabo de alimentação que suporte a tensão, corrente e carga indicadas na etiqueta. A tomada deve ser adequada para a carga indicada na etiqueta e deve ter um contacto de terra ligado e operacional. O condutor de terra é de cor amarelo-verde. Esta operação deve ser realizada por um profissional qualificado. Em caso de incompatibilidade entre a tomada e a ficha do aparelho, peça a um electricista qualificado para substituir a tomada por outro do tipo correto. A ficha e a tomada devem estar em conformidade com as normas de corrente do país de instalação do forno. A ligação da fonte de potência também pode ser realizada colocando um disjuntor omipolar entre o aparelho e a fonte de potência que possa aguentar a carga máxima ligada e que cumpra a legislação atual. O cabo de terra amarelo-verde não deve ser interrompido pelo disjuntor. A tomada ou o disjuntor omipolar usado deve ser facilmente acessível quando o aparelho está instalado.
 - A desconexão deve ser conseguida colocando a ficha acessível ou incorporando um interruptor na cablagem fixa de acordo com as regras de cablagem.
 - Se o cabo de potência estiver danificado, deve ser substituído por outro cabo igual disponível diretamente no fabricante ou contactando o departamento de serviço ao cliente.
 - O cabo de potência deve ser do tipo H05V2V2-F.
 - O não cumprimento das indicações acima pode comprometer a segurança do aparelho e anular a garantia.
 - Todos os excessos ou materiais derramados devem ser removidos antes de limpar o aparelho.
 - Durante o processo de limpeza pirolítico, as superfícies podem aquecer mais do que é normal, pelo que as crianças devem ser mantidas a uma distância segura.
 - O aparelho não deve ser instalado atrás de uma porta decorativa para evitar sobreaquecimento.
 - Quando colocar a prateleira no interior, certifique-se que o batente está colocado para cima e na parte de trás da cavidade.
- A prateleira deve ser inserida completamente na cavidade.
- ADVERTÊNCIA: Não forre as paredes do forno com folhas de alumínio ou protecção descartável disponível no comércio. Com a folha de alumínio ou qualquer outra protecção, em contacto direto com o esmalte quente, corre-se o risco de fusão e deterioração do esmalte dos interiores.
 - ADVERTÊNCIA: Nunca remova a guarnição da porta do forno.
 - Não é necessária qualquer operação/definição adicional de forma a operar o aparelho nas frequências indicadas

Instruções gerais

93

- 1.1 Declaração de conformidade
- 1.2 Dicas de segurança
- 1.3 Recomendações
- 1.4 Instalação
- 1.5 Instalação eléctrica

Acessórios

94

- 2.1 Equipamento do forno
- 2.2 Espeto rotativo
- 2.3 U-SEE
- 2.4 Remoção e limpeza das grelhas laterais

Limpeza do forno

94

Descrição do painel

96

- 4.1 Antes de usar o forno pela primeira vez
- 4.2 Utilização do programador de fim de cozedura
- 4.3 Acertar o relógio
- 4.4 Utilização do painel de programação por toque “touch control
- 4.5 Como utilizar o forno
- 4.6 Dicas de cozedura

Serviço de assistência técnica

98

1. INSTRUÇÕES GERAIS

Leia atentamente as instruções para tirar o máximo rendimento do seu forno. Recomendamos que guarde as instruções para instalação e utilização posteriores e, antes de instalar o forno, anote o seu número de série no caso de vir a ter necessidade de obter a ajuda do serviço de pós-venda.

Quando desembalar o forno, certifique-se de que este não está danificado de alguma forma. Se tem alguma dúvida, não use o forno. Entre em contacto com um profissional qualificado ou com a Assistência Técnica. Mantenha os materiais tais como sacos de plástico, poliestireno, ou pregos de embalagens fora do alcance das crianças, porque eles representam perigo.

A empresa não será responsabilizada se as instruções fornecidas neste documento não forem cumpridas. ! Nota: As funções, propriedades e acessórios de fornos que são mencionados neste manual podem ser alterados dependendo dos modelos de forno.

1.1 DECLARAÇÃO DE CONFORMIDADE

Ao colocar o símbolo  neste produto declaramos, sob nossa responsabilidade, a conformidade com todas as exigências de segurança europeia, para com a saúde e os requisitos ambientais estabelecidos na legislação em relação a este produto.

Quando desembalar o forno, certifique-se de que este não está danificado de alguma maneira. Se tem alguma dúvida, não use o aparelho: entre em contacto com um profissional qualificado ou com a Assistência Técnica.

Mantenha os materiais, tais como sacos de plástico, poliestireno, ou pregos da embalagem fora do alcance das crianças, porque estes são perigosos para as crianças

1.2 DICAS DE SEGURANÇA

O forno deve ser usado apenas para os fins a que se destina, ou seja para cozinhar alimentos. Qualquer outro fim, qualquer outro tipo de utilização ou uso dado ao poder de aquecimento do forno é inapropriado e pode ser muito perigoso

O fabricante não pode ser responsabilizado por algum acidente ou estrago causado pelo uso inadequado, incorrecto e irresponsável do aparelho.

Sempre que utilizar um aparelho eléctrico deve seguir as seguintes regras básicas:

- Não puxe pelo cabo para remover a ficha da tomada.
- Não toque no forno com as mãos ou pés molhados.
- Não opere com o forno quando tem os pés descalços.
- Deve evitar usar múltiplas tomadas, fichas triplas, adaptadores ou extensores de cabos eléctricos.
- Se o forno avariar ou parar de funcionar, desligue-o da fonte de alimentação eléctrica e não lhe toque.

Se o cabo de alimentação estiver danificado, deve ser substituído imediatamente.

Quando substituir o cabo, tenha em conta as instruções que se seguem.

Remova o cabo de alimentação e substitua com um cabo tipo H05VV-F. O cabo utilizado deve conseguir suportar a corrente eléctrica indicada para o forno. A substituição do cabo deve ser feita por profissionais técnicos especializados.

O cabo com ligação terra (amarelo-verde) deve ser 10 mm mais comprido do que o cabo de alimentação.

Use apenas os serviços técnicos especializados do Serviço de Assistência Técnica para ter a certeza que o trabalho é feito por profissionais qualificados e que são colocadas sempre peças de substituição originais.

Se estas instruções não forem seguidas, a segurança do forno pode estar em causa e não ser garantida.

O forno que adquiriu é conforme com as características técnicas descritas e não lhe devem ser feitas modificações.

Não guarde produtos inflamáveis no forno; eles podem incendiar-se se o forno começar a trabalhar acidentalmente.

Não pressione e não deixe crianças sentarem-se na porta do forno. Use luvas próprias de cozinha para proteger as mãos quando coloca ou retira os tabuleiros e outros recipientes do forno, pois estes vão estar muito quentes.

1.3 RECOMENDAÇÕES

• Depois de cada utilização, deve fazer pelo menos uma limpeza mínima, pois isso ajudará a manter o forno perfeitamente limpo de futuro.

• Não cubra as paredes do forno com folhas de alumínio ou protecções que se encontram à venda em algumas lojas. Esse tipo de protecção ou folhas de alumínio, quando em contacto com o esmalte quente, podem derreter, fundir-se com as paredes do forno ou deteriorar o esmalte interior do forno.

• Para evitar sujidade excessiva e fumos e cheiros daí decorrentes, aconselhamos que não utilize o forno a temperaturas muito altas. É melhor prolongar um pouco mais o tempo de cozedura dos alimentos do que aumentar a temperatura.

Indicação sobre recipientes GB

• Além dos acessórios fornecidos com o forno, aconselhamos que utilize apenas formas, tabuleiros e outros recipientes resistentes a altas temperaturas.

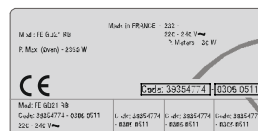

Code produit:
Número de série :

1.4 INSTALAÇÃO

Os fabricantes não têm obrigação de realizá-la. Se for necessária a assistência do fabricante para corrigir falhas decorrentes de instalação incorrecta, esta assistência não é coberta pela garantia. As instruções de instalação para o pessoal profissionalmente qualificado devem ser seguidas. A instalação incorrecta pode causar danos ou ferimentos em pessoas, animais ou objectos. O fabricante não pode ser responsabilizado por tais danos ou lesões. A unidade de cozinha na qual o forno é instalado deve ser feita de material resistente a temperaturas de pelo menos 70 ° C. O forno pode estar localizado no alto de uma coluna ou sob uma bancada. Antes de o fixar, deve ser garantida uma boa ventilação no espaço do forno, de forma a permitir uma boa circulação do ar fresco necessário para o arrefecimento e para proteger os componentes internos. Faça as aberturas especificadas na última página de acordo com o tipo de montagem que vai ser realizada.

1.5 INSTALAÇÃO ELÉCTRICA

A INSTALAÇÃO ELÉCTRICA DEVE SER FEITA POR UM ELECTRICISTA OU PROFISSIONAL SIMILAR TECNICAMENTE COMPETENTE PARA O EFEITO.

A instalação que vai receber o aparelho deve cumprir com as normas em vigor no país onde o electrodoméstico está a ser instalado. O fabricante não aceita qualquer responsabilidade se esta disposição não for cumprida.

A ligação à rede deve ser feita por tomada de ligação à terra, ou por meio de um disjuntor multipolar, em conformidade com as regras e normas vigentes. A instalação deve ser protegida por fusíveis adequados e ter fios com uma secção transversal suficientemente grande para abastecer o forno normalmente.

CONEXÃO:

O forno está equipado com um cabo para ser ligado exclusivamente a uma tensão de 220-240 V através da fase e do neutro.

A conexão deve ser realizada depois de se ter verificado:

- a tensão de alimentação indicada no medidor,

O fio de protecção de chumbo (verde / amarelo) ligado ao terminal terra do forno deve ser ligado ao terminal terra da instalação.

Atenção:

• Tenha a ligação terra da instalação verificada por um electricista antes de fazer a conexão ao seu aparelho.

• O fabricante não será responsável por qualquer incidente possíveis consequências que possam surgir da utilização do forno não ligada à terra ou ligada a uma terra com continuidade ou com defeito. NB: Não se esqueça de que o forno pode exigir o serviço pós-venda. Use uma tomada que esteja localizada de forma a que o forno possa ser ligado outra vez quando é removido do seu local. Cabo de alimentação: Se o cabo de alimentação tiver que ser mudado, isso deve ser feito pelo serviço de pós-venda ou por alguém com qualificações semelhantes.

2. ACESSÓRIOS (de acordo com o modelo)

2.1 EQUIPAMENTO DO FORNO

É necessário fazer uma limpeza inicial do equipamento antes da primeira utilização. Faça-o com uma esponja, enxague e seque bem.

A prateleira pode comportar formas e pratos.



O tabuleiro de molho (tabuleiro anti pingos) serve para recolher os sucos e molhos dos assados.



Nunca use este tabuleiro como depósito de gordura dos assados, pois a gordura rapidamente se espalharia por todo o forno, produzindo muitos fumos.

Nunca coloque este tabuleiro directamente no fundo do forno.

A pedra para pizza é o equipamento que serve para cozer as suas pizzas, deixando-as estaladiças e crocantes. Este equipamento, presente em alguns modelos de forno, também vem acompanhado do cortador de pizza.



O tabuleiro de pastelaria e bolos deve ser colocado nas prateleiras. Serve para cozinhar pequenos itens de pastelaria, como queques, bolachas, merengues, biscoitos, etc.

Nunca coloque os bolos ou pastelaria que pretende cozer directamente na base, no fundo do forno.



2.2 ESPETO ROTATIVO

Não é necessário pré-aquecimento para os assados em espeto. Faça estes cozinhados com a porta do forno fechada.

O consumo de energia é 90 a 95% menos do que o sistema tradicional.

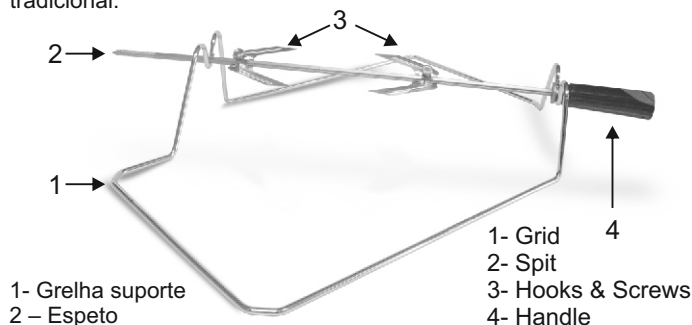

Como utilizar o espeto:

- 1 – Desaperte os parafusos
- 2 – Espete o espeto na carne
- 3 – Fixe a carne nos ganchos
- 4 – Ajuste os parafusos
- 5 – Coloque o espeto no buraco do motor do espeto
- 6 – Coloque a pega

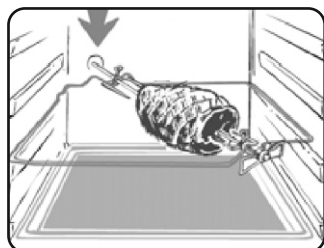

Quando o forno está em utilização todos os acessórios desnecessários devem ser retirados do seu interior

2.3 U·SEE

É um sistema de iluminação que substitui a lâmpada tradicional. Trata-se de 14 luzes LED (para as versões sem sistema pirolítico) ou de 10 LED de alta potência (para o forno com limpeza pirolítica), luzes que estão integradas dentro da porta. Estas produzem uma iluminação branca de alta qualidade, que permite visualizar o interior do forno com clareza, sem quaisquer sombras em todas as prateleiras.

Vantagens:

Este sistema, além de proporcionar uma iluminação excelente no interior do forno, dura mais do que as lâmpadas tradicionais, é mais fácil de manter e, acima de tudo, economiza bastante energia.

- Visualização óptima

- Iluminação de grande durabilidade

-Muito baixo consumo de energia, 95% de poupança em comparação com a iluminação tradicional.



2.4 REMOÇÃO E LIMPEZA DAS GRELHAS LATERAIS

1 - Retire as grelhas de metal puxando-as na direcção indicada pela seta
2 - Limpe as grelhas, lavando-as na máquina de lavar loiça ou com uma esponja molhada, secando posteriormente.

3 - Após o processo de limpeza, instale as grelhas, fazendo o movimento no sentido inverso.

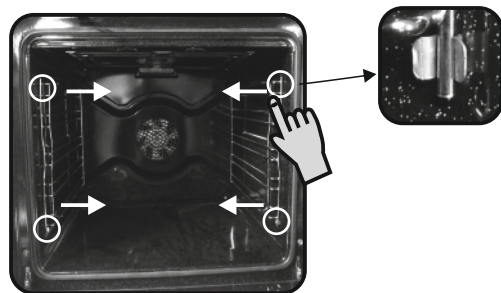

3. LIMPEZA DO FORNO

Aguarde até que o forno arrefeça completamente antes de fazer qualquer operação de limpeza manual. Nunca limpe o forno com produtos de limpeza abrasivos, esfregões de arame ou objectos pontiagudos, pois o esmalte pode ficar danificado e sem reparação. Use apenas água e sabão ou produtos de limpeza suaves e adequados.

Nunca cubra as paredes interiores do forno com folha de alumínio.

PARTES DE VIDRO

Recomendamos que limpe a porta de vidro com um pano absorvente ou papel absorvente de cada vez que usar o forno. Se existirem muitos salpicos, então limpe com uma esponja bem espremida e detergente e enxague de seguida.

Não use produtos de limpeza abrasivos ou raspadores metálicos afiados para limpar a porta de vidro do forno, pois podem riscar a superfície e danificar o vidro.

SELO DA PORTA DO FORNO

Se este estiver sujo, limpe o selo do forno com uma esponja levemente húmida.

ACESSÓRIOS

Limpe-os com uma esponja embebida em água e sabão. Enxague com água limpa e seque. Evite produtos de limpeza abrasivos.

TABULEIROS

Após concluído o cozinhado, retire o tabuleiro do forno. Verta molho, gorduras ou outros resíduos antes de começar a limpeza. Lave e enxague o tabuleiro com água quente e uma esponja embebida em detergente.

Se os resíduos permanecem, mergulhe-os em água e detergente. Também pode levar à máquina de lavar louça ou tentar limpar com um limpador de fornos comercial. Nunca coloque um tabuleiro sujo no forno.

ILUMINAÇÃO DO FORNO

Desligue a alimentação do forno antes de limpar ou substituir as lâmpadas.

A campânula e a sua tampa são feitas de material resistente a altas temperaturas.

Forno auto-limpante com revestimento catalítico

Tem à sua disposição, como acessórios extra, painéis especiais, auto-limpantes, revestidos por uma camada micro-porosa. Estes painéis existem para todos os modelos. Uma vez instalados estes painéis, deixa de ser necessário limpar manualmente o interior do forno.

A gordura que salta para as paredes laterais do forno quando são assados ou grelhados alimentos é eliminada pela camada micro-porosa, que decompõe a gordura por meio de catálise e a transforma em gás.

No entanto, um excesso de salpicos de gordura poderá entupir os poros e, por isso, impedir a auto-limpeza. Para repor a capacidade auto-limpante, basta ligar o forno vazio à temperatura máxima, durante cerca de 10 a 20 minutos.

Nunca utilize produtos abrasivos, esfregões de metal, objectos afiados, panos rugosos ou produtos químicos ou detergentes que possam danificar permanentemente o revestimento catalítico do seu forno.

Quando pretender assar alimentos gordos, o ideal será utilizar tabuleiros de paredes altas e colocar um tabuleiro por baixo da grelha, para apanhar a gordura excessiva.

Se as paredes interiores do forno estiverem coberta por uma camada de gordura tão espessa que o revestimento catalítico já não é eficaz, remova o excesso de gordura com um pano macio ou uma esponja embebido(a) em água quente.

Para que a limpeza automática possa ser levada a cabo com eficácia é necessário que o revestimento catalítico do interior do forno esteja poroso.

N.B.: Todos os revestimentos catalíticos actualmente disponíveis no mercado têm uma vida útil de cerca de 300 horas. Por isso, deverão ser substituídas de 300 em 300 horas de utilização.



Características da lâmpada:

230 V AC - 25W-E 14 Temperatura base de 300 ° C

- Para mudar uma lâmpada:
- Retire a tampa de vidro,
- Retire a lâmpada,
- Substitua-a por uma do mesmo tipo: ver as características
- Depois de substituir a lâmpada estragada, o parafuso deve voltar a ser colocado na tampa de protecção de vidro.

LIMPAR A PORTA DE VIDRO

A porta interior em vidro deste forno pode ser retirada e limpa. Para limpar de forma adequada a porta de vidro, siga as seguintes instruções:

- Abra a porta do forno (figura 1)



Figura 1



Figura 2

Tranque as dobradiças, como se mostra na figura 2 antes de começar a operação de limpeza. Destranque as dobradiças quando a limpeza estiver concluída.

- Remova os parafusos como se mostra na figura 3

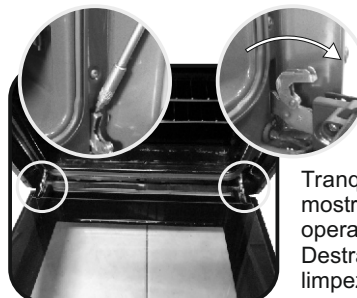

Figura 3



Figura 4

- Remova a cobertura metálica do topo para que o vidro possa ser retirado como demonstrado na figura 4.

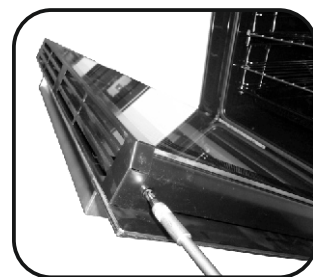
- Remova o vidro, puxando cuidadosamente para fora da moldura da porta (figura 5)

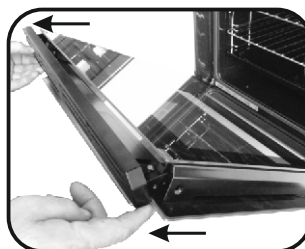

Figura 5



Figura 6

- ****Para fornos pirólíticos, por favor remova também os segundo e terceiro vidros (figura 6)**

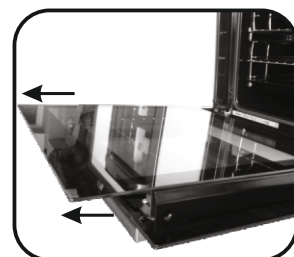
- **Depois de limpo o vidro, volte a colocar no lugar todas as peças e partes da porta exatamente na ordem inversa de como foram retiradas.**

- Em todos os vidros o sinal LOW-E deve estar visível no canto esquerdo da porta, perto da dobradiça esquerda. Desta forma a superfície impressa do 1º vidro vai permanecer no interior da porta.

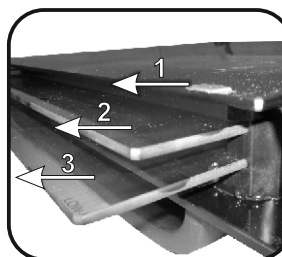

Figura 7

4.3 Acertar o relógio ⌚





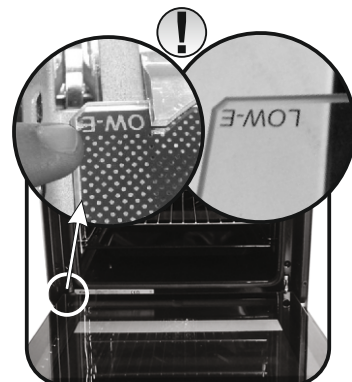
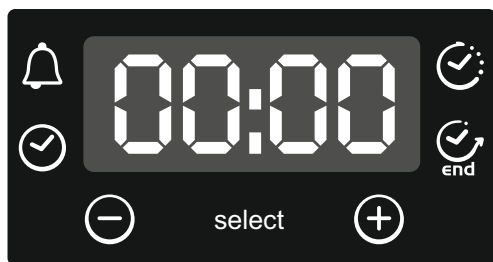

ATENÇÃO: a primeira operação que deve ser levada a cabo após a instalação do forno ou após um corte de energia (facilmente detectado no display onde pisca 12:00) é o acertar das horas. Proceda da seguinte forma.

- Pressione 4 vezes o botão central.
- Ajustar a hora com os botões "-" "+"
- Solte todos os botões.

ATENÇÃO : O forno funciona apenas se o relógio tiver uma contagem de tempo definida

4.4 Utilização do painel de programação por toque “touch control

FUNÇÃO	COMO ACTIVAR	COMO DESLIGAR	O QUE FAZ	PARA QUE SERVE
TRANCA DE SEGURANÇA PARA CRIANÇAS 	<ul style="list-style-type: none"> • A função de segurança para crianças fica activada se tocar um mínimo de 5 segundos na tecla (+). A partir desse momento as funções do forno ficam trancadas e sem funcionamento e o display piscará a palavra STOP e apresentará o tempo, piscando intermitentemente. 	<ul style="list-style-type: none"> • A função de segurança para crianças é desactivada quando se toca pelo menos 5 segundos na tecla (+) • A partir desse momento todas as funções ficam de novo operacionais. 		
ALARME 	<ul style="list-style-type: none"> • Pressione o botão central 1 vez • Press the buttons "+" e "-" para definir o tempo • Large os botões 	<ul style="list-style-type: none"> • Quando o tempo definido chega ao fim, ouve-se um sinal sonoro, que depois irá parar por si, mas que também pode ser parado imediatamente, pressionando o botão SELECT. 	<ul style="list-style-type: none"> • Faz soar um alarme no fim do tempo programado. • Durante o processo, o display mostra o tempo em falta. 	<ul style="list-style-type: none"> • Permite usar o forno como relógio alarme(pode ser ligado com ou sem o forno a operar).
TEMPO DE COZEDURA 	<ul style="list-style-type: none"> • Pressione o botão central 2 vezes. • Pressione os botões "-" or "+" para definir a duração de cozedura pretendida. • Deixe de pressionar os botões. • Selecciona a função de cozedura com o selector. 	<ul style="list-style-type: none"> • Pressione qualquer botão para parar o sinal. Pressione o botão central para voltar para a função relógio. 	<ul style="list-style-type: none"> • Permite programar o tempo de cozedura desejado • Para verificar quanto tempo falta , pressione o botão SELECT 2 vezes. • Para mudar a programação efectuada, pressione SELECT e as teclas "-" e "+" 	<ul style="list-style-type: none"> • Quando o tempo acaba, o forno desliga automaticamente • Se desejar parar a cozedura antes do tempo programdo, rode o botão selector para = ou coloque o relógio a 0:00 (seleccione com as teclas "-" e "+")
FIM DO TEMPO DE COZEDURA 	<ul style="list-style-type: none"> • Pressione o botão central 3 vezes • Pressione as teclas "-" ou "+" para definir a hora a que pretende que o forno se desligue • Deixe de pressionar os botões • Selecciona a função de cozedura com o botão selector 	<ul style="list-style-type: none"> • Na hora definida, o forno desliga. Para o desligar manualmente, rode o botão selector para a posição O. 	<ul style="list-style-type: none"> • Permite programar o fim do tempo de cozedura • Para verificar o tempo actual pressione o botão central 3 vezes • Para modificar o que está definido, pressione os botões SELECT e "-" ou "+" e defina novos tempos 	<ul style="list-style-type: none"> • Esta função é utilizada para várias funções de cozedura com tempo determinado. Por exemplo, se o prato tem que ser cozinhado por 45 minutos e tem que estar pronto às 12:30,seleccione esta função programando 45 minutos de cozedura e o fim do tempo de cozedura para as 12:30. No fim do tempo definido, o forno desliga-se automaticamente e vai ouvir-se um alarme sonoro. <i>A cozedura começará automaticamente às 11:45 (12:30 menos 45 mins) e termina na hora definida, sendo que o forno se desliga automaticamente..</i> AVISO Se seleccionar apenas a hora de fim da cozedura sem seleccionar o tempo de cozedura, vai acontecer que o forno começa a trabalhar de imediato e parará apenas à hora definida no fim do tempo de cozedura.

4.5 Como utilizar o forno



AQUECIMENTO INFERIOR + VENTILADOR - A combinação do aquecimento inferior com o ventilador é ideal para pudins, flans, tortas, quiches e doces. A função impede que os alimentos se tornem muito secos e ajuda a massa de pão e bolos a crescer. Coloque a prateleira na posição mais baixa no forno.



AQUECIMENTO INFERIOR - Neste modo vai ser usado apenas o aquecimento inferior. Ideal para cozinhar praticamente tudo, pratos salgados ou doces, pasteleria e tudo o que precise de mais calor em baixo.



AQUECIMENTO INFERIOR + AQUECIMENTO SUPERIOR - Ambos os elementos de aquecimento, superior e inferior, são usados. Este método é ideal para todos os pratos tradicionais, para cozinhar e gratinar. Todos os pratos, como carnes, peixes ou outros alimentos que pretendemos que fiquem tostados devem ser cozinhados assim.



AQUECIMENTO INFERIOR + AQUECIMENTO SUPERIOR + VENTILADOR - Produz calor a partir da parte superior e inferior, sendo que ambos os elementos de aquecimento são utilizados em conjunto com o ventilador. O ventilador faz circular o ar quente em todo o forno. Recomendamos este método de cozedura para aves, bolos, peixe e legumes. Com este método de cozedura a penetração de calor de forma uniforme nos alimentos é alcançada. Com este modo de cozedura os tempos de cozinhar, bem como os tempos de pré-aquecimento são, muitas vezes, reduzidos. O ventilador também permite cozinhar alimentos diferentes juntos em diferentes posições no forno, tudo ao mesmo tempo, proporcionando uma distribuição uniforme do calor, mas sem o risco de misturar sabores e cheiros dos vários cozinhados. Quando cozinhar diferentes pratos ao mesmo tempo junte 10 minutos mais ao tempo de cozedura.



AQUECIMENTO CIRCULAR + VENTILADOR - O ar aquecido é soprado pelo ventilador para os diferentes níveis do forno. É ideal para cozinhar diferentes tipos de alimentos ao mesmo tempo sem mistura de sabores e cheiros. Esta função cozinha muito suavemente e é ideal para bolos tipo "esponja", pão-de-ló, outros doces, etc.



GRILL - Usa-se apenas o elemento de aquecimento superior. O sucesso é garantido para grelhados, espetadas e pratos gratinados. A grade deve ser pré-aquecida a uma temperatura elevada durante 5 minutos. Carnes brancas devem ser sempre colocadas a uma certa distância do elemento de aquecimento grill, pois são mais sensíveis. Neste caso aumente um pouco mais o tempo de cozedura e a carne ficará mais suculenta. A carne vermelha e peixes podem ser colocados directamente sobre a prateleira com o tabuleiro colocado na posição imediatamente abaixo.



GRILL + VENTILADOR - O elemento de aquecimento superior é usado em conjunto com o ventilador, o que vai fazer circular o ar quente dentro de todo o forno. É recomendado o pré-aquecimento para carnes vermelhas, mas não é necessário para as carnes brancas.

O grill desta forma é ideal para cozinhar os pedaços de alimentos maiores, como nacos de porco ou frango. Os alimentos a grelhar devem ser colocados directamente no centro da prateleira. Ao colocar o tabuleiro debaixo da prateleira vai garantir que todos os sucos são recolhidos. Para melhores resultados, certifique-se sempre que a comida não está muito perto da resistência do grelhador e vire os alimentos a meio do tempo de cozedura para que não queimem nem fiquem tostados de mais.



GRILL + ESPETO + VENTILADOR - A vantagem de usar o grill e espeto ao mesmo tempo do ventilador é que a comida está uniformemente cozinhada, impedindo-a de se tornar seca e sem gosto. O espeto está programado para continuar a rodar por cerca de cinco minutos após o fim da cozedura, fazendo pleno uso do calor residual do forno. Neste caso não é necessário pré-aquecimento.



DESCONGELAÇÃO - Quando o selector está definido para esta posição. O ventilador faz circular o ar quente em torno dos alimentos congelados de modo que estes descongelem em alguns minutos sem que o teor de proteínas e características dos alimentos sejam alteradas. A temperatura é pré-definida a 40 ° C de forma constante, sem regulações possíveis.



MANTER QUENTE - Função recomendada para aquecer pratos pré-cozinhados, posicionando a prateleira no segundo nível da parte superior, ou para descongelar massas de pizza ou pão através do posicionamento da prateleira no nível mais baixo. A temperatura é pré-definida a 60 ° C de forma constante, sem regulações possíveis.



PIZZA - Com esta função, o ar quente circular no forno para garantir o resultado perfeito para pratos como pizza ou bolo.



* Testado de acordo com a norma CENELEC EN 60350-1 utilizada para a definição da classe energética.

4.6 Dicas de cozedura

É aconselhável não salgar as carnes antes da cozedura porque o sal estimula os respingos de gordura e isso vai sujar o forno e fazer muito fumo.

Peças de carne branca, carne de porco, vitela, cordeiro e peixes podem ser colocadas no forno frio. O tempo de cozedura é maior do que num forno pré-aquecido, mas as peças vão cozinhar a partir do centro da melhor forma e o calor tem mais tempo para penetrar nas carnes e conseguir-se uma cozedura uniforme. Um pré-aquecimento correcto é a base do sucesso para cozinhar muitas das carnes.

GRILL

• Antes de colocar a grade:

Retire a carne do frigorífico algumas horas antes de a cozinhar. Coloque-a em várias camadas de papel de cozinha. Isto melhora a suculência, tornando-a saborosa e evitando que fique fria no centro. Temperar com pimenta e especiarias antes de grelhar, mas adicionar o sal só após a cozedura. Desta forma, a carne vai ficar mais suculenta. Regue todos os alimentos com um pouco de óleo ou azeite.

Faça-o com um pincel largo e de seguida coloque mais ervas aromáticas.

• Durante a cozedura:

Nunca furar o alimento durante a cozedura, pois perde os sucos e seca.

Cozedura:

Evite o uso de tampas de metal brilhantes, pois reflectem o calor e podem estragar os cozinhados. Se os bolos, por exemplo, ficam tostados e escuros muito rapidamente, cubra-os com papel manteiga, vegetal ou folha de alumínio.

Atenção: A maneira correcta de usar a folha é com o lado brilhante em direcção ao bolo e o outro para fora. De contrário, o calor é reflectido pela superfície brilhante e não penetra no alimento.

Evitar a abertura da porta do forno durante os primeiros 20 a 25 minutos de cozedura.

Sufles, brioches, pão-de-ló, etc, tendem a baixar se abrir a porta. Pode verificar se os bolos estão prontos pressionando no centro com um palito ou esparguete seco. Se vier seco é porque a massa está pronta e cozida. Se sair húmido ou com pedaços de massa, esta tem que cozinhar mais tempo. Continue a cozedura, mas com temperatura ligeiramente mais baixa para não queimar.

5. Serviço de assistência técnica

Antes de ligar para a Central de Atendimento da Assistência Técnica Se o forno não está a funcionar, recomendamos que:

• Verifique se o forno está bem ligado à fonte de alimentação. Se não conseguir detectar a causa da falha:

• Desligue o forno da corrente, não toque no forno e chame o serviço pós-venda.

Antes de ligar para a Assistência Técnica lembre-se de tomar nota do número de série do aparelho, bem como especificações que estejam na placa de identificação.

O forno é fornecido com um certificado de garantia que garante que será reparado gratuitamente pela Assistência Técnica da marca enquanto a garantia estiver activa.

Este aparelho está classificado de acordo com a Diretiva Europeia 2012/19/UE relativa aos Resíduos de Equipamentos Eléctricos e Electrónicos (REEE). Os REEE incluem substâncias poluentes (que podem provocar consequências negativas no meio ambiente) e componentes básico (que podem ser reutilizados). É importante que os REEE sejam submetidos a tratamentos específicos, a fim de

remover e eliminar corretamente todos os poluentes e recuperar e reciclar todos os materiais.

Os cidadãos individualmente podem desempenhar um papel importante no sentido de garantir que os REEE não se tornam num problema ambiental; é essencial seguir algumas regras básicas:

• Os REEE não devem ser tratados como lixo doméstico.
• Os REEE deverão ser entregues nos pontos de recolha relevantes geridos pelo município ou por empresas registadas. Em muitos países, no caso de grande REEE, poderão existir serviços de recolha ao domicílio.
• quando compra um novo aparelho, o antigo pode ser devolvido ao comerciante que terá a obrigação de o transportar gratuitamente numa base de um-para-um, desde que o equipamento seja de tipo equivalente e tenha as mesmas funções que o equipamento fornecido

RESPEITA O AMBIENTE E POUPE ENERGIA

Sempre que possível, evite pré-aquecer o forno e tente sempre rentabilizá-lo, enchendo-o ao máximo. Abra a porta do forno o menos possível, porque isso faz dispersar o calor. Para uma economia significativa de energia, desligue o forno entre 5 a 10 minutos antes do tempo de cozedura previsto para a receita e aproveite o calor residual que o forno continua a gerar. Mantenha as borrachas de vedação limpas e funcionais para evitar qualquer dispersão de calor para fora da cavidade do forno. Se tem um contrato eléctrico com tarifa bi-horária, utilize o início diferido para começar a cozinhar no horário de tarifa reduzida.

Ενδείξεις ασφαλείας

- Κατά την διάρκεια του μαγειρέματος, μπορεί να συμπυκνωθεί υγρασία μέσα στον θάλαμο του φούρνου ή επάνω στο τζάμι της πόρτας. Αυτό είναι ένα φυσιολογικό φαινόμενο. Για να μειώσετε το φαινόμενο αυτό, περιμένετε 10-15 λεπτά μετά από το άναμμα του φούρνου πριν βάλετε τρόφιμα μέσα στον φούρνο. Σε κάθε περίπτωση, η συμπύκνωση εξαφανίζεται όταν φτάσει ο φούρνος σε θερμοκρασία μαγειρέματος.
 - Μαγειρέψτε τα λαχανικά μέσα σε ένα σκεύος με καπάκι αντί σε έναν ανοιχτό δίσκο.
 - Αποφύγετε να αφήνετε τρόφιμα μέσα στον φούρνο αφού τα έχετε μαγειρέψει για περισσότερο από 15/20 λεπτά.
 - ΠΡΟΕΙΔΟΠΟΙΗΣΗ: η συσκευή και τα προσβάσιμα τμήματα θερμαίνονται πολύ κατά την διάρκεια της χρήσης. Προσέξτε να μην ακουμπήσετε οποιαδήποτε θερμά τμήματα.
 - ΠΡΟΕΙΔΟΠΟΙΗΣΗ: τα προσβάσιμα τμήματα μπορεί να θερμανθούν πολύ όταν χρησιμοποιείται το ψήσιμο στην σχάρα. Τα παιδιά θα πρέπει να παραμένουν σε μία ασφαλή απόσταση.
 - ΠΡΟΕΙΔΟΠΟΙΗΣΗ: σιγουρευτείτε ότι η συσκευή είναι σβηστή πριν αντικαταστήσετε τον λαμπτήρα, για να αποφύγετε το ενδεχόμενο ηλεκτροπληξίας.
 - ΠΡΟΕΙΔΟΠΟΙΗΣΗ: για να αποφύγετε οποιοδήποτε κίνδυνο μπορεί να προκληθεί από την ακούσια επαναφορά της θερμικής ασφάλειας, η συσκευή δεν πρέπει να τροφοδοτείται από ενός εξωτερικό διακόπτη ελέγχου, όπως ένας χρονοδιακόπτης, ή να συνδέεται σε ένα κύκλωμα το οποίο ενεργοποιείται και απενεργοποιείται τακτικά.
 - Τα παιδιά κάτω των 8 ετών θα πρέπει να παραμένουν σε μία ασφαλή απόσταση από την συσκευή εάν δεν βρίσκονται υπό συνεχή επίβλεψη.
 - Τα παιδιά δεν θα πρέπει να παίζουν με την συσκευή. Η συσκευή μπορεί να χρησιμοποιηθεί από εκείνους που έχουν ηλικία 8 ετών και άνω και από εκείνους που έχουν μειωμένες σωματικές, αισθητηριακές ή διανοητικές ικανότητες, χωρίς εμπειρία ή γνώση του προϊόντος, μόνο εάν επιβλέπονται ή τους έχουν δοθεί οδηγίες σχετικά με την λειτουργία της συσκευής, με ένα ασφαλή τρόπο και με επίγνωση των πιθανών κινδύνων.
 - Ο καθαρισμός και η συντήρηση δεν θα πρέπει να εκτελείται από παιδιά χωρίς επίβλεψη.
 - Μην χρησιμοποιείτε άγρια ή λειαντικά υλικά ή αιχμηρές μεταλλικές ξύστρες για να καθαρίσετε τα τζάμια της πόρτας του φούρνου, γιατί μπορεί να γρατζουνίσουν την επιφάνεια και να προκαλέσουν θάμπωμα του τζαμιού.
 - Ο φούρνος πρέπει να έχει σβήσει πριν βγάλετε τα αφαιρούμενα μέρη και, μετά τον καθαρισμό, να τα συναρμολογήσετε και πάλι σύμφωνα με τις οδηγίες.
 - Μην χρησιμοποιείτε ατμοκαθαριστή.
 - Βάλτε το φως της πρίζας σε μία πρίζα εφοδιασμένη με τρίτη επαφή η οποία αντιστοιχεί με την γείωση και η οποία πρέπει να είναι συνδεδεμένη και σε λειτουργία. Για μοντέλα χωρίς φως πρίζας, τοποθετήστε ένα στάνταρ φως πρίζας στο καλώδιο το οποίο μπορεί να αντέξει το φορτίο που αναγράφεται επάνω στην ετικέτα. Ο αγωγός της γείωσης έχει κίτρινο-πράσινο χρώμα. Αυτή η εργασία θα πρέπει να εκτελείται από πιστοποιημένο επαγγελματία. Σε περίπτωση ασυμβατότητας μεταξύ της πρίζας και του φως της πρίζας της συσκευής, ζητήστε από ένα πιστοποιημένο ηλεκτρολόγο να αντικαταστήσει την πρίζα με μία άλλη κατάλληλου τύπου. Η σύνδεση στην τροφοδοσία του ρεύματος μπορεί επίσης να γίνει τοποθετώντας ένα ασφαλειοδιακόπτη μεταξύ της συσκευής και της τροφοδοσίας του ρεύματος ο οποίος να μπορεί να αντέξει το μέγιστο συνδεδεμένο φορτίο και να είναι σύμφωνος με την ισχύουσα νομοθεσία. Το κίτρινο-πράσινο καλώδιο της γείωσης δεν πρέπει να διακόπτεται από τον ασφαλειοδιακόπτη. Η πρίζα ή ο ασφαλειοδιακόπτης που χρησιμοποιείται για την σύνδεση θα πρέπει να είναι εύκολα προσβάσιμος όταν έχει τοποθετηθεί η συσκευή στην θέση της.
 - Εάν έχει πάθει ζημιά το καλώδιο τροφοδοσίας του ρεύματος, θα πρέπει να αντικαθίσταται με ένα καλώδιο ή μία ειδική δέσμη διαθέσιμη από τον κατασκευαστή ή επικοινωνώντας με την υπηρεσία τεχνικής εξυπηρέτησης.
- Εάν έχει πάθει ζημιά το καλώδιο τροφοδοσίας, αντικαταστήστε το άμεσα σύμφωνα με τις ακόλουθες οδηγίες:
- ανοίξτε το κάλυμμα του μπλοκ των ακροδεκτών,
 - αφαιρέστε το καλώδιο τροφοδοσίας του ρεύματος και αντικαταστήστε το με ένα παρόμοιο καλώδιο το οποίο είναι συμβατό με την συσκευή (τύπος H05VV-F, H05V2V2-F).
 - Αυτή η εργασία θα πρέπει να εκτελείται από πιστοποιημένο επαγγελματία. Ο αγωγός της γείωσης (κίτρινο-πράσινο) πρέπει να είναι μακρύτερος κατά περίπου 10 mm από τους άλλους αγωγούς. Για οποιοσδήποτε επισκευές, συμβουλευθείτε μόνο το τμήμα εξυπηρέτησης πελατών και ζητήστε την χρήση γνήσιων ανταλλακτικών.
 - Η αδυναμία συμμόρφωσης με τα ανωτέρω μπορεί να θέσει σε κίνδυνο την ασφάλεια της συσκευής και να ακυρώσει την εγγύηση.
 - Οποιοδήποτε υλικό που έχει χυθεί και περισσεύει θα πρέπει να αφαιρείται πριν από τον καθαρισμό.
 - Μία παρατεταμένη διακοπή της τροφοδοσίας του ρεύματος που εμφανίζεται κατά τη διάρκεια της φάσης μαγειρέματος μπορεί να προκαλέσει δυσλειτουργία της οθόνης. Σε αυτή την περίπτωση επικοινωνήστε με την υπηρεσία εξυπηρέτησης πελατών.
 - Δεν απαιτείται περαιτέρω χειρισμός/ρυθμίσεις για τη λειτουργία της συσκευής στις ονομαστικές συχνότητες

Γενικές Οδηγίες

101

- 1.1 Δήλωση συμμορφωσης
- 1.2 Πληροφορίες ασφαλείας
- 1.3 Υποδείξεις
- 1.4 Встановлення
- 1.5 Ηλεκτρική ασφάλεια

Αξεσουάρ

102

- 2.1 Εξοπλισμός φούρνου
- 2.2 Ψησταριά
- 2.3 Δευτερο μοντελο
- 2.4 Αφαίρεση και καθαρισμός των σχαρών

Καθαρισμός του φούρνου

102

Χρονοδιακοπή

104

- 4.1 Πριν χρησιμοποιήσετε τον φούρνο για πρώτη φορά
- 4.2 Χρηση ρυθμισησ διαρκειας
- 4.3 Ρυθμιση ωρας
- 4.4 Ηλεκτρονικο timer αφησ
- 4.5 Τρόποι λειτουργίας ψησίματος
- 4.6 Συμβουλές μαγειρέματος

Διαχείριση απορριμάτων και προστασία του περιβάλλοντος

106

1. Γενικές Οδηγίες

Σας ευχαριστούμε που επιλέξατε ένα από τα προϊόντα μας. Για να επωφεληθείτε όσο το δυνατόν περισσότερο από το φούρνο σας συνιστάται να διαβάσετε προσεκτικά το παρόν εγχειρίδιο και να το φυλάξετε για μελλοντική χρήση. Προτού εγκαταστήσετε τη συσκευή σημειώστε κάπου το σειριακό αριθμό της για να μπορείτε να τον δώσετε στο Τμήμα Εξυπηρέτησης Πελατών σε περίπτωση που χρειαστεί να γίνουν επισκευές. Αφού έχετε ξεπακετάρει το φούρνο βεβαιωθείτε ότι δεν έχει υποστεί οποιαδήποτε ζημία κατά τη μεταφορά. Εάν έχετε αμφιβολίες μην τον χρησιμοποιήσετε και καλέστε έναν εξειδικευμένο τεχνικό. Κρατήστε όλα τα υλικά συσκευασίας (πλαστικές σακούλες, πολυεστερικά υλικά, καρφιά) μακριά από τα παιδιά. Όταν λειτουργήσετε το φούρνο σας για πρώτη φορά ενδέχεται να δημιουργηθούν έντονες αναθυμιάσεις. Αυτό οφείλεται στο ότι θερμαίνεται για πρώτη φορά το υλικό συγκόλλησης των μονωτικών υλικών που έχουν χρησιμοποιηθεί στην επένδυση του φούρνου. Αυτό είναι απολύτως φυσιολογικό και εάν όντως συμβεί πρέπει να περιμένετε να σταματήσουν οι αναθυμιάσεις προτού τοποθετήσετε φαγητό στο εσωτερικό του φούρνου. Ο κατασκευαστής δεν αναλαμβάνει καμία ευθύνη σε περίπτωση που αγνοηθούν οι παραπάνω οδηγίες. ΣΗΜΕΙΩΣΗ: Οι λειτουργίες, τα χαρακτηριστικά και τα παρελκόμενα του φούρνου που αναφέρονται στο παρόν εγχειρίδιο μπορεί να διαφέρουν, ανάλογα με το μοντέλο που έχετε επιλέξει.

1.1 Δήλωση συμμορφωσης

Τοποθετώντας τη σήμανση **CE** σε αυτό το προϊόν, δηλώνουμε την ευθύνη μας, να συμμορφωθούμε με όλες τις σχετικές απαιτήσεις για την προστασία της ασφάλειας, της υγείας και του περιβάλλοντος που προβλέπει η νομοθεσία της Ευρωπαϊκής Ένωσης για αυτό το προϊόν.

1.2 Πληροφορίες ασφαλείας

-Ο φούρνος πρέπει να χρησιμοποιείται μόνο για το σκοπό για τον οποίο σχεδιάστηκε, δηλαδή μόνο για το μαγείρεμα τροφίμων. Οποιαδήποτε άλλη χρήση όπως παραδείγματος χάριν ως τρόπος θέρμανσης, αποτελεί ακατάλληλη χρήση του φούρνου και είναι επομένως επικίνδυνη. Ο κατασκευαστής δεν μπορεί να θεωρηθεί υπεύθυνος για οποιαδήποτε ζημία προκληθεί από ακατάλληλη, λανθασμένη ή αλόγιστη χρήση της συσκευής.

-Όταν χρησιμοποιείτε οποιαδήποτε ηλεκτρική συσκευή θα πρέπει να συμμορφώνεστε με ορισμένους βασικούς κανόνες:

μην τραβάτε το καλώδιο τροφοδοσίας για να αποσυνδέσετε το βύσμα από την παροχή.

μην αγγίζετε το φούρνο με βρεγμένα ή υγρά χέρια ή πόδια.

γενικά δεν είναι καλή ιδέα να χρησιμοποιείτε προσαρμογείς, πολύπριζα ή προεκτάσεις καλωδίων.

αν ο φούρνος χαλάσει ή παρουσιάσει κάποιο πρόβλημα, απενεργοποιήστε τον από την κεντρική παροχή και μην τον αγγίζετε.

Σε περίπτωση βλάβης στο καλώδιο, προχωρήστε αμέσως στην αντικατάστασή του σύμφωνα με τις ακόλουθες οδηγίες:

ανοίξτε το κάλυμμα της πλακέτας του τερματικού, αφαιρέστε το καλώδιο τροφοδοσίας και

αντικαταστήστε το με ένα αντίστοιχο (τύπου H05RR-F, H05VV-F, H05V2V2-F) και κατάλληλο για το εύρος της συσκευής.

Αυτή η διαδικασία πρέπει να γίνεται από προσωπικό με επαγγελματικά προσόντα. Ο αγωγός γείωσης (κίτρινο-πράσινο), πρέπει να κατ' ανάγκη να είναι μεγαλύτερος από 10 mm περίπου σε σχέση με τους αγωγούς γραμμής.

Για ενδεχόμενες επισκευές, επικοινωνήστε με ένα εξουσιοδοτημένο κέντρο τεχνικής βοήθειας και ζητήστε τη χρήση αυθεντικών ανταλλακτικών.

Η μη συμμόρφωση με τα παραπάνω μπορεί να θέσει σε κίνδυνο την ασφάλεια της συσκευής.

Μην καλύπτετε τους τοίχους του φούρνου με φύλλα αλουμινίου ή φύλλα μιας χρήσης εμπορίου, επειδή θα μπορούσαν να λιώσουν σε επαφή με τις θερμές επιφάνειες σμάλτου και να προκαλέσουν ζημιά.

1.3 Υποδείξεις

Μετά από κάθε χρήση του φούρνου, ένας ελάχιστος καθαρισμός θα διατηρήσει τον φούρνο εντελώς καθαρό.

Μην σκεπάζετε τα τοιχώματα του φούρνου με αλουμινοχαρτό ή προστατευτικά μίας χρήσης που διατίθενται από τα καταστήματα. Το αλουμινοχαρτό ή οποιοδήποτε άλλο προστατευτικό, όταν είναι σε άμεση επαφή με το θερμό σμάλτο, υπάρχει κίνδυνος να λιώσει και να καταστρέψει το σμάλτο των εσωτερικών τοιχωμάτων. Για να προλάβετε υπερβολικό λέρωμα του φούρνου σας με αποτέλεσμα έντονους καπνούς και μυρωδιές, σας συνιστούμε να μην χρησιμοποιείτε τον φούρνο σε πολύ υψηλή θερμοκρασία. Είναι καλύτερο να παρατείνετε τον χρόνο ψησίματος και να χαμηλώσετε λίγο την θερμοκρασία. Συμπληρωματικά με τα αξεσουάρ που παρέχονται μαζί με τον φούρνο, σας συμβουλεύουμε να χρησιμοποιείτε μόνο δίσκους και φόρμες ψησίματος ανθεκτικές σε πολύ υψηλές θερμοκρασίες.

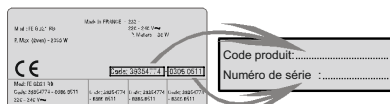

1.4 Встановлення

Ο κατασκευαστής δεν έχει καμία υποχρέωση να κάνει την τοποθέτηση. Εάν χρειάζεται η παροχή υποστήριξης του κατασκευαστή για την επισκευή βλαβών που έχουν προκύψει από λανθασμένη τοποθέτηση, αυτή η παροχή υποστήριξης δεν καλύπτεται από την εγγύηση. Πρέπει να ακολουθούνται οι οδηγίες τοποθέτησης για πιστοποιημένο επαγγελματία. Η λανθασμένη τοποθέτηση μπορεί να προκαλέσει βλάβη ή τραυματισμό σε ανθρώπους, ζώα ή αντικείμενα. Ο κατασκευαστής δεν μπορεί να θεωρηθεί υπόλογος για τέτοιες βλάβες ή τραυματισμούς.

Ο φούρνος μπορεί να βρίσκεται μόνο ψηλά σε μία στήλη. Πριν από την στήριξη του, πρέπει να σιγουρευτείτε ότι υπάρχει καλός εξαερισμός στον χώρο του φούρνου που θα επιτρέψει την σωστή κυκλοφορία του αέρα που απαιτείται για την ψύξη και την προστασία των εσωτερικών μερών. Κάντε τα ανοίγματα που προσδιορίζονται στην τελευταία σελίδα ανάλογα με τον τύπο τοποθέτησης.

1.5 Ηλεκτρική ασφάλεια

ΣΙΓΟΥΡΕΥΤΕΙΤΕ ΟΤΙ ΟΛΕΣ ΟΙ ΗΛΕΚΤΡΙΚΕΣ ΣΥΝΔΕΣΕΙΣ ΓΙΝΟΝΤΑΙ ΑΠΟ ΕΝΑ ΗΛΕΚΤΡΟΛΟΓΟ Ή ΠΙΣΤΟΠΟΙΗΜΕΝΟ ΤΕΧΝΙΚΟ.

Το καλώδιο τροφοδοσίας με το οποίο συνδέεται ο φούρνος πρέπει να πληροί τις προϋποθέσεις της ισχύουσας νομοθεσίας στην χώρα τοποθέτησης. Ο κατασκευαστής δεν φέρει καμία απολύτως ευθύνη για τυχόν ζημιά που έχει προκληθεί από μη τήρηση αυτών των οδηγιών. Ο φούρνος πρέπει να είναι συνδεδεμένος σε μία παροχή ηλεκτρικού ρεύματος με γειωμένη πρίζα τοίχου ή ένα πολλαπλό ασφαλειοδιακόπτη, ανάλογα με την ισχύουσα νομοθεσία στην χώρα τοποθέτησης. Η τροφοδοσία του ηλεκτρικού ρεύματος θα πρέπει να προστατεύεται με κατάλληλες ασφάλειες και τα καλώδια που χρησιμοποιούνται πρέπει να έχουν διατομή η οποία να εγγυάται την σωστή τροφοδοσία του φούρνου.

ΣΥΝΔΕΞΗ

Ο φούρνος τροφοδοτείται με ένα καλώδιο τροφοδοσίας το οποίο θα πρέπει να είναι συνδεδεμένο μόνο με μία παροχή ηλεκτρικού ρεύματος με 220-240 Vac 50 Hz μεταξύ των φάσεων ή μεταξύ της φάσης και του ουδέτερου. Πριν συνδεθεί ο φούρνος με την παροχή ηλεκτρικού ρεύματος, είναι σημαντικό να ελέγξετε:

- την τάση που υποδεικνύεται επάνω στο όργανο μέτρησης,

- την ρύθμιση του ασφαλειοδιακόπτη.

Το καλώδιο της γείωσης που συνδέεται στον ακροδέκτη γείωσης του φούρνου πρέπει να είναι συνδεδεμένο με τον ακροδέκτη της γείωσης της παροχής ηλεκτρικού ρεύματος.

ΠΡΟΕΙΔΟΠΟΙΗΣΗ

Πριν συνδέσετε τον φούρνο με την παροχή ηλεκτρικού ρεύματος, ζητήστε από ένα πιστοποιημένο ηλεκτρολόγο να ελέγξει την συνέχεια του ακροδέκτη της γείωσης της παροχής ηλεκτρικού ρεύματος. Ο κατασκευαστής δεν φέρει καμία απολύτως ευθύνη για τυχόν ατυχήματα ή άλλα προβλήματα προκληθούν από την αμέλεια σύνδεσης του φούρνου με τον ακροδέκτη της γείωσης ή από μία σύνδεση με την γείωση η οποία έχει ελαττωματική συνέχεια.

ΣΗΜΕΙΩΣΗ: λόγω του ότι ο φούρνος μπορεί να προϋποθέτει λειτουργία συντήρησης, καλό είναι να διατηρείτε διαθέσιμη άλλη μία πρίζα τοίχου έτσι ώστε να μπορεί να συνδεθεί σε αυτήν ο φούρνος εάν αφαιρεθεί από τον χώρο στον οποίο είναι τοποθετημένος. Το καλώδιο τροφοδοσίας πρέπει να αντικαθίσταται μόνο από προσωπικό της τεχνικής υπηρεσίας ή από τεχνικούς με αντίστοιχες πιστοποιήσεις.

Όταν είναι σβηστός ο φούρνος μπορεί να υπάρχει ένα ασθενές φως γύρω από τον κεντρικό κύριο διακόπτη. Αυτό είναι απόλυτα φυσιολογικό. Μπορεί να σβήσει απλά γυρίζοντας ανάποδα την πρίζα της συσκευής ή αλλάζοντας θέση μεταξύ των ακροδεκτών τροφοδοσίας.

2. Αξεσουάρ (Ανάλογα με το μοντέλο)

2.1 Εξοπλισμός φούρνου

Είναι απαραίτητο να κάνετε ένα αρχικό καθαρισμό του εξοπλισμού πριν από την χρήση του για πρώτη φορά. Πλύνετε τον με ένα σφουγγάρι. Ξεβγάλετε και στεγνώστε.

Το ράφι μπορεί να πάρει φόρμες και πιάτα.



The drip tray catches the juices from grilled foods.



Ποτέ μην χρησιμοποιείτε το δίσκο συλλογής σαν σκεύος ψήσιματος καθώς τα αποθέματα λίπους μπορούν να εξαπλωθούν γρήγορα σε όλο το φούρνο, πράγμα που δημιουργεί υπερβολικό καπνό. **Ποτέ μην τοποθετείτε το δίσκο συλλογής επάνω στο κάτω μέρος του φούρνου.** Η βάση για πιάτα για μια πιο τραγανή πίτσα που είναι εξοπλισμένη σύμφωνα με το μοντέλο με τη βάση του και τον κύλινδρο πίτσας.



Ο δίσκος ζύμης πρέπει να τοποθετηθεί στο ράφι. Είναι για το μαγείρεμα μικρών γλυκών όπως σουσ, μπισκότα, μαρέγκες, κλπ... **Ποτέ μην τοποθετείτε το δίσκο ζύμης επάνω στο κάτω μέρος του φούρνου.**



Το πλευρικό πλέγμα εάν περιλαμβάνεται.



2.2. Ψησταριά

Δεν απαιτείται προθέρμανση για μαγείρεμα στην ψησταριά. Μαγειρέψτε με την πόρτα κλειστή.

Κατανάλωση ενέργειας είναι κατά 90-95% μικρότερη από ότι με το παραδοσιακό σύστημα.

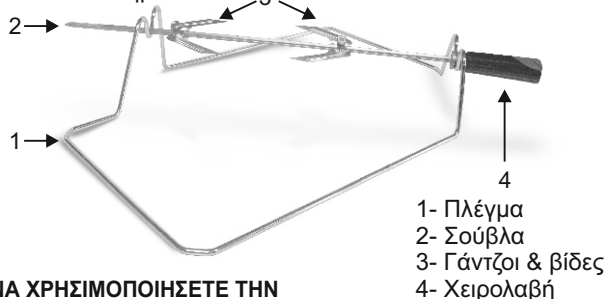

ΠΩΣ ΝΑ ΧΡΗΣΙΜΟΠΟΙΗΣΕΤΕ ΤΗΝ ΠΕΡΙΣΤΡΕΦΟΜΕΝΗ ΣΟΥΒΛΑ

1. Ξεβιδώστε τους γάντζους
2. Βάλτε την σούβλα μέσα στο κρέας
3. Στηρίξτε το κρέας με τους γάντζους
4. Σφίξτε τις βίδες
5. Βάλτε την περιστρεφόμενη σούβλα μέσα στην τρύπα του μοτέρ
6. Η χειρολαβή

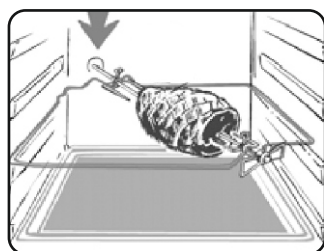

Όταν χρησιμοποιείται ο φούρνος, τα αξεσουάρ θα πρέπει να αφαιρεθούν από το φούρνο.

2.3 ΔΕΥΤΕΡΟ ΜΟΝΤΕΛΟ

U·SEE

Είναι ένα σύστημα που αντικαθιστά τον παραδοσιακό φωτισμό με λαμπτήρες πυρακτώσεως. Στην πόρτα του φούρνου, εξολοκλήρου από tempered glass, τοποθετήθηκαν 14 LED, υψηλής ποιότητας με φως λευκό, το οποίο φωτίζει το εσωτερικό του φούρνου με ένα διάχυτο φως που επιτρέπει την εποπτεία του μαγειρέματος χωρίς σκιές, σε διάφορα επίπεδα. Ο σχεδιασμός που δημιουργήθηκε για την υποστήριξη των 14 LED δίνει ένα κομψό αποτέλεσμα υψηλής τεχνολογίας

Πλεονεκτήματα του συστήματος:

Βέλτιστη ορατότητα του φούρνου, **U·SEE**

Εκτεταμένη διάρκεια με την πάροδο του χρόνου,

Εξαιρετικά χαμηλή ενεργειακή κατανάλωση -95% των παραδοσιακών συστημάτων φωτισμού φούρνου.

Υψηλή απόδοση.

Σχεδιασμός υψηλής τεχνολογίας.

"Φωτιστικό με λευκό φως κατηγορίας 1M σύμφωνα με το πρότυπο IEC 60825-1: 1993 + A1: 1997 + A2: 2001 (ισοδύναμο με το EN 60825-1: 1994 + A1: 2002 + A2: 2001).

μέγιστη οπτική ισχύ εξόδου = 459nm <150uW. Μην κοιτάτε άμεσα με οπτικά όργανα."



2.4 Αφαίρεση και καθαρισμός των σχάρων

1- Αφαιρέστε τις σχάρες τραβώντας τις προς την κατεύθυνση που δείχνουν τα βέλη (δείτε από κάτω)

2- Για να καθαρίσετε τις σχάρες είτε βάλτε τις μέσα σε ένα πλυντήριο πιάτων ή χρησιμοποιήστε ένα υγρό σφουγγάρι, εξασφαλίζοντας ότι μετά έχουν στεγνώσει καλά.

3- Μετά από την διαδικασία καθαρισμού τοποθετήστε τις σχάρες με αντίστροφη σειρά.

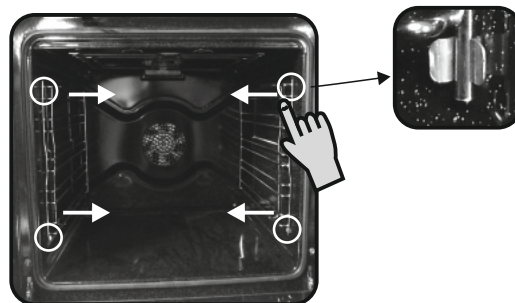

3. Καθαρισμός του φούρνου

- Περιμένετε να κρυώσει ο φούρνος πριν κάνετε οποιονδήποτε καθαρισμό με το χέρι.
- Ποτέ μην καθαρίζετε το φούρνο με λειαντικά καθαριστικά, συρματόβουρτσες ή αιχμηρά αντικείμενα, γιατί το σμάλτο ενδέχεται να υποστεί βλάβη που δεν επιδέχεται επισκευή.
- Χρησιμοποιείτε μόνο νερό με σαπούνι ή καθαριστικά λευκαντικών (αμμωνία).
- Μην καλύπτετε ποτέ τις πλευρές του φούρνου με αλουμινοχαρτό.

ΓΥΑΛΙΝΑ ΕΞΑΡΤΗΜΑΤΑ

Σας συνιστούμε να καθαρίζετε την γυάλινη πόρτα με απορροφητικό χαρτί κουζίνας κάθε φορά που χρησιμοποιείτε το φούρνο. Εάν οι πιτσιλιές είναι έντονες, τότε μπορείτε να καθαρίσετε με ένα καλά στιμμένο σφουγγάρι και απορρυπαντικό, και να ξεπλύνετε.

Μην χρησιμοποιείτε σκληρά λειαντικά καθαριστικά ή αιχμηρές μεταλλικές ξυστρες για να καθαρίσετε το τζάμι της πόρτας του φούρνου γιατί μπορεί να γρατζουνίσουν την επιφάνεια, πράγμα το οποίο μπορεί να έχει σαν αποτέλεσμα το θάμπωμα του τζαμιού.

ΤΣΙΜΟΥΧΑ ΠΟΡΤΑΣ ΦΟΥΡΝΟΥ

Εάν λερωθεί, καθαρίστε την τσιμούχα του φούρνου με ένα ελαφρώς νοτισμένο σφουγγάρι.

ΑΞΕΣΟΥΑΡ

Καθαρίστε τα με ένα σφουγγάρι μουσκεμένο σε σαπουνόνερο. Ξεπλύνετε με καθαρό νερό και στεγνώστε. Αποφύγετε τα λειαντικά καθαριστικά.

ΔΙΣΚΟΣ ΣΥΛΛΟΓΗΣ

Μετά το ψήσιμο στη σχάρα, αφαιρέστε το δίσκο συλλογής από το φούρνο. Προσέξτε να χύσετε το ζεστό λίπος μέσα σε ένα δοχείο.

Πλύνετε και ξεπλύνετε το δίσκο συλλογής σε ζεστό νερό με ένα σφουγγάρι μουσκεμένο στο καθαριστικό υγρό.

Εάν τα υπολείμματα παραμένουν κολλημένα, μουλιάστε τα σε νερό και απορρυπαντικό.

Μπορεί επίσης να τοποθετηθεί σε ένα πλυντήριο πιάτων ή να καθαριστεί με ένα καθαριστικό φούρνου διαθέσιμο στο εμπόριο.

Ποτέ μην τοποθετείτε ένα λερωμένο δίσκο συλλογής μέσα στο φούρνο.)

ΚΑΤΑΛΥΤΙΚΟΣ ΑΥΤΟΚΑΘΑΡΙΖΟΜΕΝΟΣ ΦΟΥΡΝΟΣ

Ειδικά αυτοκαθαριζόμενα πλαίσια που καλύπτονται με σμάλτο με μικροπορώδη δομή, προσφέρεται ως προαιρετικό εξαρτήματα για όλα τα μοντέλα, εγκαταλείποντας το χειρωνακτικό καθαρισμό του φούρνου.

Τα λίπη που προβάλλονται στους τοίχους κατά τη διάρκεια του μαγειρέματος αποσυντίθενται από το σμάλτο, μέσω μιας καταλυτικής διαδικασίας οξειδωσης και μετατρέπονται σε αέρια προϊόντα.

Υπερβολικές ποσότητες λίπους μπορεί να φράξουν τους πόρους και έτσι να αποτρέψουν

αυτοκαθαρισμό. Αυτή η κατάσταση μπορεί να αποκατασταθεί με θέρμανση του άδειου φούρνου για περίπου 10-20 ρυθμίζοντας το κουμπί του φούρνου στη μέγιστη θερμοκρασία.

Μην χρησιμοποιείτε λειαντικά προϊόντα, μεταλλικά σφουγγάρια, αιχμηρά αντικείμενα,

χοντρά πανιά, χημικά ή απορρυπαντικά που μπορεί να βλάψουν ανεπανόρθωτα το σμάλτο.

Συνιστάται επίσης να χρησιμοποιείτε σκεύη με ψηλά τοιχώματα στην περίπτωση μαγειρέματος ιδιαίτερα τα λιπαρών φαγητών (ψητά, κλπ.) και να χρησιμοποιείτε το δοχείο συλλογής υγρών όταν ψήνετε στην σχάρα.

Εάν, για συγκεκριμένες συνθήκες βρομιάς, δεν ήταν αρκετή η παραπάνω ενέργεια, συνιστάται να παρέμβετε αφαιρώντας το λίπος με ένα μαλακό πανί ή ένα σφουγγάρι με ζεστό νερό.

Το πορώδες του σμάλτου είναι απαραίτητο για τη διασφάλιση της δράσης του αυτοκαθαρισμού.

Σημείωση: Όλα τα αυτοκαθαριζόμενα πλαίσια στην αγορά είναι αποτελεσματικά για απόδοση περίπου 300 ωρών λειτουργίας του φούρνου. Μετά από αυτό το όριο τα πάνελ πρέπει να αντικατασταθούν.

ΦΩΣ ΤΟΥ ΦΟΥΡΝΟΥ

Αποσυνδέστε την πρίζα πριν καθαρίσετε ή αντικαταστήσετε τη λάμπα. Ο λαμπτήρας και το κάλυμμα του είναι κατασκευασμένα από πλαστικό υλικό ανθεκτικό στις υψηλές θερμοκρασίες.



Χαρακτηριστικά των λαμπτήρων:

230 VAC 2 5W E 14, βασική θερμοκρασία 300 ° C. Για να αντικαταστήσετε έναν ελαττωματικό λαμπτήρα:

- Χαλαρώστε το γυάλινο κάλυμμα.
- Ξεβιδώστε τον λαμπτήρα.
- Αντικαταστήστε τον με έναν νέο ίδιου τύπου (βλ. χαρακτηριστικά που περιγράφονται παραπάνω).
- Μετά την αντικατάσταση του ελαττωματικού λαμπτήρα, βιδώστε το ξανά γυάλινο κάλυμμα.

ΚΑΘΑΡΙΣΜΟΣ ΓΥΑΛΙΝΗΣ ΠΟΡΤΑΣ

Η εσωτερική γυάλινη πόρτα μπορεί να αφαιρεθεί και να καθαριστεί. Για να καθαρίσετε το εσωτερικό γυαλί, ακολουθήστε τις παρακάτω οδηγίες:

- Ανοίξτε την πόρτα του φούρνου (εικ.1)



ΕΙΚ.1

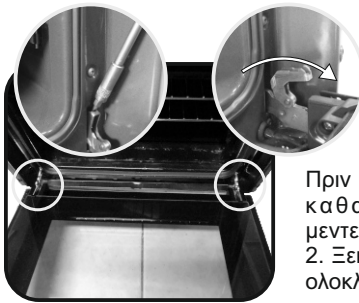

ΕΙΚ.2

Πριν από την έναρξη της διαδικασίας καθαρισμού, κλειδώστε τους μεντεσέδες όπως φαίνεται στην εικόνα 2. Ξεκλειδώστε τους μεντεσέδες μόλις ολοκληρωθεί η λειτουργία. (Εικόνα 2)

- Αφαιρέστε τις βίδες όπως στην εικόνα 3 (εικόνα 3)

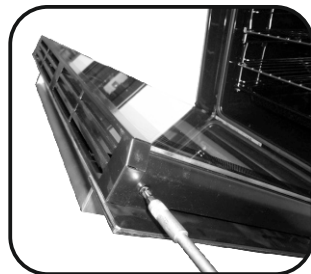

ΕΙΚ.3

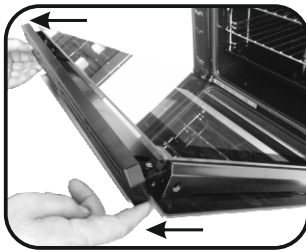

ΕΙΚ.4

- Αφαιρέστε το άνω μεταλλικό κάλυμμα τραβώντας προς τα πάνω. (Εικόνα 4)

- Αφαιρέστε το γυαλί με μεγάλη προσοχή από την πόρτα του φούρνου. (Εικόνα 5)

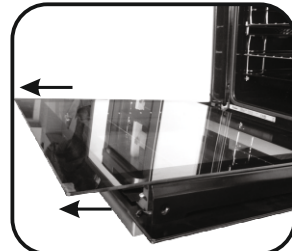

ΕΙΚ.5

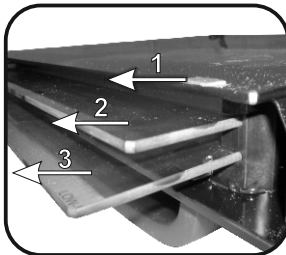

ΕΙΚ.6

- * Για πυρολυτικούς φούρνους, αφαιρέστε το δεύτερο και το τρίτο γυαλί. (Εικόνα 6)

- Μετά τον καθαρισμό του γυαλιού, συναρμολογίστε τα μέρη με αντίθετη φορά.

- ΣΕ ΟΛΑ ΤΑ ΤΖΑΜΙΑ, η ένδειξη "Low-E" πρέπει να διαβάζεται κανονικά και θα πρέπει να βρίσκεται στην αριστερή γωνία της πόρτας, κοντά στην αριστερή πλαινή άρθρωση. Με τον τρόπο αυτό η τυπωμένη ένδειξη του πρώτου τζαμιού θα παραμείνει στην ΕΣΩΤΕΡΙΚΗ πλευρά της πόρτας.

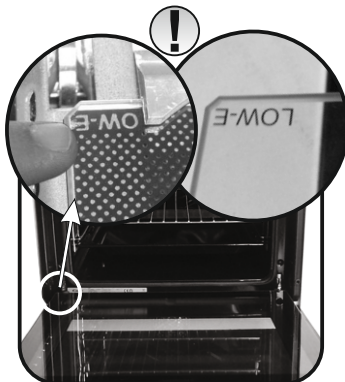

ΕΙΚ.7

4. Χρονοδιακοπτή

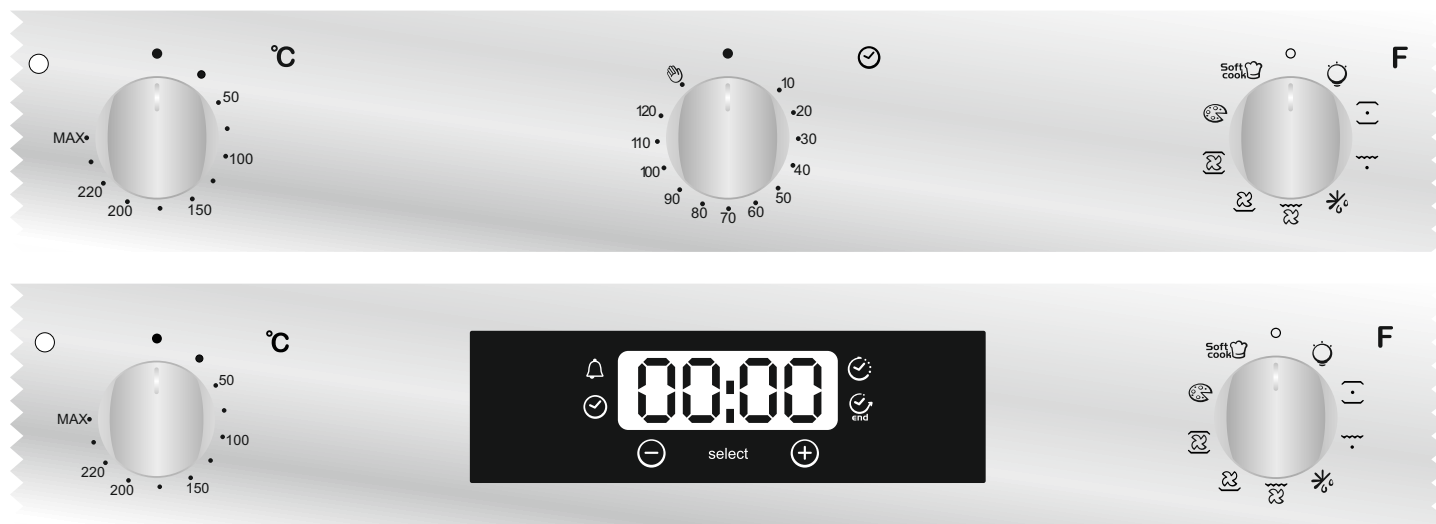

4.1 Πριν χρησιμοποιήσετε τον φούρνο για πρώτη φορά

• ΠΡΟΚΑΤΑΡΚΤΙΚΟΣ ΚΑΘΑΡΙΣΜΟΣ

- Καθαρίστε τον φούρνο πριν τον χρησιμοποιήσετε για πρώτη φορά:

- Σκουπίστε τις εξωτερικές επιφάνειες με ένα νοτισμένο μαλακό πανί.

- Πλύνετε όλα τα αξεσουάρ μέσα στον φούρνο και σκουπίστε με ένα διάλυμα ζεστού νερού και κατάλληλου καθαριστικού υγρού.

- Ρυθμίστε τον άδειο φούρνο στην μέγιστη θερμοκρασία και αφήστε τον αναμμένο για περίπου 1 ώρα, αυτό θα αφαιρέσει τυχόν υπολειπόμενες μυρωδιές της καινούργιας συσκευής. Βεβαιωθείτε ότι το δωμάτιο αερίζεται καλά όσο γίνεται αυτό.

• ΠΡΑΓΜΑΤΑ ΠΟΥ ΠΡΕΠΕΙ ΝΑ ΘΥΜΑΣΤΕ

Επιβεβαίωση λειτουργίας του χρονοδιακόπτη

Η τροποποίηση πρέπει να επιβεβαιωθεί πατώντας το κουμπί.

Διακοπή του φούρνου:

Αυτό μπορεί να είναι απαραίτητο αν έχετε εισάγει μία λανθασμένη οδηγία.

Για να διακόψετε το φούρνο γυρίστε το κουμπί επιλογής λειτουργιών πίσω στη θέση Stop.

Συσκευή παιδικής ασφάλειας:

Για να κλειδώσετε τα κουμπιά ελέγχου του φούρνου, επιλέξτε τη συσκευή παιδικής ασφάλειας. Ανατρέξτε στην ενότητα με τίτλο "Προγραμματισμός - Η συσκευή παιδικής ασφάλειας".

Ο ανεμιστήρας ψύξης:

Αυτός προστατεύει τον πίνακα ελέγχου και τα ηλεκτρονικά μέρη από ζημιές λόγω θερμότητας.

Ξεκινάει και σταματάει αυτόματα ακόμη και όταν ο φούρνος είναι απενεργοποιημένος.

Φωτισμός φούρνου:

Γυρίζοντας στο σύμβολο φωτισμού, μπορείτε να ανάψετε το φως του φούρνου όταν δεν χρησιμοποιείται.

Όταν ο φούρνος είναι σε λειτουργία, ο φωτισμός παραμένει αναμμένος σε ολόκληρη τη διάρκεια όλων των λειτουργιών του φούρνου και όταν ανοίγει η πόρτα.

4.2 Χρήση ρυθμίση διάρκειας

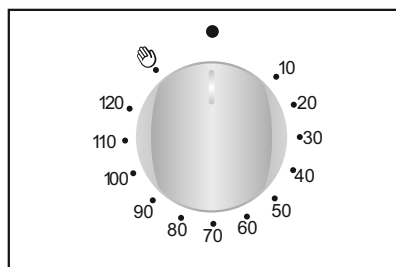

Με αυτό το μηχανισμό είναι δυνατό να προγραμματίσετε τη διάρκεια του μαγειρέματος σε λεπτά και στη συνέχεια να σβήνει αυτόματα ο φούρνος στο τέλος του χρόνου που επιθυμείτε (μέχρι 120 λεπτά).

Μετά τη λήξη της επιλεγμένης ώρας, το κουμπί θα φτάσει στη θέση του ηχητικού μηχανισμού Ο σε αντιστοιχία με τον επιλεγμένο χρόνο διακοπής.

Ο φούρνος μπορεί να ενεργοποιηθεί μόνο με τον καθορισμό χρόνου μαγειρέματος ή γυρίζοντας το κουμπί στη θέση του  .

4.3 Ρυθμίση ωρας





ΠΡΟΣΟΧΗ: η πρώτη εργασία που πρέπει να πραγματοποιηθεί μετά την εγκατάσταση ή μετά από διακοπή ρεύματος (αυτές οι καταστάσεις αναγνωρίζονται επειδή η ώρα 12:00 αναβοσβήνει στην οθόνη) είναι η ρύθμιση ώρας, όπως περιγράφονται παρακάτω.

- Πατήστε το κεντρικό κουμπί.
- Ρυθμίστε την ώρα με τα πλήκτρα "-" "+".
- Αφήστε τα πλήκτρα.

ΠΡΟΣΟΧΗ: Ο φούρνος λειτουργεί μόνο αν έχει ρυθμιστεί σε χειροκίνητη λειτουργία ή προγραμματισμένο μαγείρεμα.

4.4 Ηλεκτρονικό timer αφησ

ΛΕΙΤΟΥΡΓΙΑ	ΠΩΣ ΝΑ ΤΗΝ ΕΝΕΡΓΟΠΟΙΗΣΕΤΕ	ΠΩΣ ΝΑ ΤΗΝ ΑΠΕΝΕΡΓΟΠΟΙΗΣΕΤΕ	ΤΙ ΚΑΝΕΙ	ΠΟΥ ΧΡΗΣΙΜΕΥΕΙ
ΑΣΦΑΛΕΙΑ ΠΑΙΔΙΩΝ	<ul style="list-style-type: none"> • Πατήστε παρατεταμένα για 5 δευτερόλεπτα το (+), Από αυτή τη στιγμή στην οθόνη εναλλάσσεται το "STOP" και ο προκαθορισμένος χρόνος. 	<ul style="list-style-type: none"> • Πατήστε παρατεταμένα για 5 δευτερόλεπτα το πλήκτρο (+). Από αυτή τη στιγμή οι λειτουργίες ενεργοποιούνται. 		
ΧΡΟΝΟΔΙΑΚΟΠΤΗΣ 	<ul style="list-style-type: none"> • Πατήστε το κεντρικό κουμπί 1 φορά. • Πατήστε τα πλήκτρα "-" "+" για να ρυθμίσετε τη διάρκεια • Αφήστε τα πλήκτρα 	<ul style="list-style-type: none"> • Στο τέλος της ορισμένης διάρκειας η λειτουργία απενεργοποιείται από μόνη της και ειδοποιεί με ηχητικό σήμα (το ηχητικό σήμα σταματά από μόνο του, για να σταματήσει αμέσως πατήστε το κουμπί) SELECT. 	<ul style="list-style-type: none"> • Δίνει ένα ηχητικό σήμα στο τέλος του προκαθορισμένου χρόνου • Κατά τη λειτουργία η οθόνη εμφανίζει τον υπόλοιπο χρόνο. 	<ul style="list-style-type: none"> • Σας επιτρέπει να χρησιμοποιήσετε το προγραμματιστή φούρνου όπως ένα ξυπνητήρι (μπορεί να χρησιμοποιηθεί με φούρνο σε λειτουργία ή απενεργοποιημένο.
ΔΙΑΡΚΕΙΑ ΨΗΣΙΜΑΤΟΣ 	<ul style="list-style-type: none"> • Πατήστε το κεντρικό κουμπί 2 φορές • Πατήστε τα πλήκτρα "-" "+" για να ρυθμίσετε τη διάρκεια • Αφήστε τα πλήκτρα • Επιλέξτε τη λειτουργία μαγείρεμα με το διακόπτη 	<ul style="list-style-type: none"> • Για να σταματήσετε το σήμα πατήστε οποιοδήποτε πλήκτρο. Πατήστε το κεντρικό κουμπί για να επιστρέψετε στη λειτουργία ρολόι. 	<ul style="list-style-type: none"> • Σας επιτρέπει να εισάγετε την διάρκεια του ψησίματος του φαγητού που είναι στον φούρνο • Για να εμφανιστεί ο υπολειπόμενος χρόνος πατήστε το πλήκτρο SELECT • Για να αλλάξετε τον υπολειπόμενο χρόνο πατήστε το πλήκτρο SELECT + "-" "+" 	<ul style="list-style-type: none"> • Στο τέλος της καθορισμένης διάρκειας ο φούρνος θα σβήσει μόνος του. Αν πρέπει να σταματήσει νωρίτερα θα πρέπει να φέρετε το κουμπί στην θέση 0 ή να ορίσετε σε 0:00 την διάρκεια μαγειρέματος (πλήκτρα SELECT και "-" "+").
ΤΕΛΟΣ ΨΗΣΙΜΑΤΟΣ 	<ul style="list-style-type: none"> • Πατήστε το κεντρικό κουμπί 3 φορές • Πατήστε τα πλήκτρα "-" "+" για να ρυθμίσετε την ώρα λήξης του ψησίματος • Αφήστε τα πλήκτρα • Επιλέξτε τη λειτουργία μαγείρεμα με το διακόπτη 	<ul style="list-style-type: none"> • Την καθορισμένη ώρα ο φούρνος απενεργοποιείται. Αν θα έπρεπε να σταματήσει νωρίτερα είναι απαραίτητο να πάτε τον διακόπτη στη θέση 0. 	<ul style="list-style-type: none"> • Επιτρέπει την απομνημόνευση της ώρας λήξης του ψησίματος • Για να εμφανιστεί η προγραμματισμένη ώρα πατήστε το κεντρικό πλήκτρο 3 φορές • Για να αλλάξετε την προγραμματισμένη ώρα πιάστε τα πλήκτρα SELECT + "-" "+" 	<ul style="list-style-type: none"> • Συνήθως χρησιμοποιείται αυτή η λειτουργία με τη λειτουργία ΔΙΑΡΚΕΙΑ ΜΑΓΕΙΡΕΜΑΤΟΣ - για παράδειγμα το επιθυμητό φαγητό πρέπει να μαγειρευτεί για 45λεπτά και να είναι έτοιμο στις 12:30. Στην περίπτωση αυτή: • Στο τέλος της καθορισμένης διάρκειας ο φούρνος σβήνει αυτόματα και ειδοποιεί με ένα ηχητικό σήμα. Επιλέξτε την επιθυμητή λειτουργία μαγειρέματος. Ρυθμίστε την διάρκεια μαγειρέματος στα 45 λεπτά μαγειρέματος ("-" "+") Ορίστε το τέλος του ψησίματος στις 12:30 ("-" "+") Το μαγείρεμα θα έχει αυτόματη εκκίνηση στις 11.45 (12:30 μείον 45 λεπτά,) και στην ρυθμισμένη ώρα ο φούρνος σβήνει αυτόματα. ΠΡΟΣΟΧΗ: Ρυθμίζοντας μόνο του τέλος του μαγειρέματος και όχι τη διάρκεια του, ο φούρνος θα ανάψει αμέσως και θα κλείσει την ρυθμισμένη ώρα λήξης

4.5 Τρόποι λειτουργίας ψησίματος



ΑΝΕΜΙΣΤΗΡΑΣ + ΚΑΤΩ ΘΕΡΜΑΝΤΙΚΟ ΣΤΟΙΧΕΙΟ: Χρησιμοποιείται το κάτω θερμαντικό στοιχείο με τον ανεμιστήρα να ανακυκλώνει τον αέρα μέσα στον φούρνο. Αυτή η μέθοδος είναι ιδανική για τάρτες με ζουμερά φρούτα, τάρτες, γλυκά και πατέ. Δεν αφήνει τα τρόφιμα να στεγνώσουν και βοηθάει να φουσκώσουν τα κέικ, η ζύμη του ψωμιού και άλλα τρόφιμα που μαγειρεύονται από το κάτω μέρος. Τοποθετήστε το ράφι στην μεσαία θέση.



ΚΑΤΩ ΑΝΤΙΣΤΑΣΗ: Χρησιμοποιείται μόνο η κάτω αντίσταση. Ιδανική λειτουργία για να μαγειρεύετε φαγητά που έχουν ζύμη για βάση όπως φλαν, κίς, τάρτες, πατέ και γενικά οποιοδήποτε φαγητό απαιτεί περισσότερη θερμοκρασία στο κάτω μέρος για το μαγείρεμά του.



ΣΥΜΒΑΤΙΚΟ ΨΗΣΙΜΟ: Χρησιμοποιείται και το επάνω, και το κάτω θερμαντικό στοιχείο. Προθερμάνετε τον φούρνο για περίπου δέκα λεπτά. Η μέθοδος αυτή είναι ιδανική για όλα τα παραδοσιακά ψησίματα. Για ροδοκοκκίνισμα κόκκινου κρέατος, roast beef, μπούτι αρνιού, κυνήγι, φαγητό τυλιγμένο σε αλουμινόχαρτο (papillotes), γλυκά με νυφάδες. Τοποθετήστε το φαγητό και τον δίσκο του επάνω στο ράφι στην μεσαία θέση.



ΨΗΣΙΜΟ ΜΕ ΑΕΡΑ: Σας συνιστούμε να χρησιμοποιείτε αυτή την μέθοδο για πουλερικά, ζυμαρικά, ψάρι και λαχανικά. Η θερμότητα διεισδύει καλύτερα μέσα στην τροφή και μειώνονται οι χρόνοι μαγειρέματος και προθέρμανσης. Μπορείτε να μαγειρέψετε ταυτόχρονα διαφορετικές τροφές με ή χωρίς την ίδια προετοιμασία σε μία ή περισσότερες θέσεις. Αυτή η μέθοδος μαγειρέματος παρέχει ομοιόμορφη κατανομή της θερμότητας και οι μυρωδιές δεν αναμιγνύονται.

Αφήστε περίπου δέκα λεπτά επιπλέον όταν μαγειρεύετε ταυτόχρονα τρόφιμα.



ΚΥΚΛΙΚΟ ΘΕΡΜΑΝΤΙΚΟ ΣΤΟΙΧΕΙΟ + ΑΝΕΜΙΣΤΗΡΑΣ - Ο αέρας που έχει θερμανθεί κυκλοφορεί με φύσημα από τον ανεμιστήρα στα διάφορα επίπεδα. Είναι ιδανικό για το ταυτόχρονο μαγείρεμα διαφορετικών τύπων φαγητών (π.χ. κρέας και ψάρι) χωρίς να ανακατεύονται οι γεύσεις και η μυρωδιά. Μαγειρεύει πολύ απαλά και είναι ιδανικό για σπογγώδη κέικ, γλυκά, κλπ.



ΓΚΡΙΑ: Χρησιμοποιήστε το γκριλ με την πόρτα κλειστή. Χρησιμοποιείται μόνο το επάνω θερμαντικό στοιχείο και μπορείτε να ρυθμίσετε την θερμοκρασία. Απαιτούνται πέντε λεπτά προθέρμανσης έτσι ώστε να θερμανθούν και να ζεσταθούν τα θερμαντικά στοιχεία. Η επιτυχία είναι εγγυημένη για ψησιμο στον σχάρα, κεμπάπ και ψητά στον φούρνο. Τα λευκά κρέατα πρέπει να τοποθετούνται σε μία απόσταση από το γκριλ· ο χρόνος μαγειρέματος είναι μεγαλύτερος, αλλά το κρέας θα είναι πιο χυμώδες. Μπορείτε να βάλετε κόκκινα κρέατα και φιλέτα ψαριού στο ράφι με τον δίσκο συλλογής από κάτω.



ΓΚΡΙΑ ΜΕ ΥΠΟΒΟΗΘΗΣΗ ΑΝΕΜΙΣΤΗΡΑ: Χρησιμοποιήστε το turbo-γκριλ με την πόρτα κλειστή.

Χρησιμοποιείται το επάνω θερμαντικό στοιχείο με τον ανεμιστήρα να ανακυκλώνει τον αέρα μέσα στον φούρνο. Η προθέρμανση είναι απαραίτητη για κόκκινα κρέατα αλλά όχι για άσπρα κρέατα. Ιδανική για μαγείρεμα τροφών μεγάλου πάχους, ολόκληρων κομματιών όπως ψητό χοιρινό, πουλερικά κλπ. Τοποθετήστε το φαγητό που πρέπει να ψηθεί στην σχάρα απευθείας επάνω στο κέντρο του ραφιδιού, στην μεσαία θέση. Σπρώξτε τον δίσκο συλλογής κάτω από το ράφι για να μαζέψετε τους χυμούς. Σιγουρευτείτε ότι το φαγητό δεν είναι πολύ κοντά στο γκριλ. Γυρίστε το φαγητό στον μισό χρόνο του ψησίματος.



ΓΚΡΙΑ + ΠΡΙΣΤΡΕΦΟΜΕΝΗ ΣΟΥΒΛΑ + ΑΝΕΜΙΣΤΗΡΑΣ - Το πλεονέκτημα της χρήσης του άνω στοιχείου του φούρνου ταυτόχρονα με τον ανεμιστήρα και την ψησταριά είναι ότι το φαγητό μαγειρεύεται ομοιόμορφα, αποτρέποντας το να γίνει ξηρό και άγευστο. Η ψησταριά προγραμμάτιζεται να συνεχίζει να περιστρέφεται για περίπου πέντε λεπτά μετά το μαγείρεμα, εκμεταλλευόμενη πλήρως την υπολειπόμενη θερμότητα του φούρνου. Δεν απαιτείται προθέρμανση για μαγείρεμα στην ψησταριά.



ΑΠΟΨΥΞΗ: Όταν ρυθμίζεται ο επιλογέας σε αυτή την θέση. Ο ανεμιστήρας ανακυκλώνει αέρα 40°C γύρω από τα κατεψυγμένα τρόφιμα έτσι ώστε να τα ξεπαγώσει σε μερικά λεπτά χωρίς να χάνονται ή να μεταβάλλονται οι πρωτεΐνες που περιέχουν τα τρόφιμα.



ΔΙΑΤΗΡΗΣΗ ΖΕΣΤΟΥ - Αυτό συνιστάται για να ζεστάνετε ξανά μαγειρεμένα από πριν τρόφιμα, βάζοντας το ράφι στο δεύτερο επίπεδο από επάνω, ή για να ξεπαγώσετε ψωμί πίτσας ή ζυμαρικά τοποθετώντας το ράφι στο κατώτερο επίπεδο. Η θερμοκρασία είναι προκαθορισμένη στους 60°C σταθερά, δεν είναι εφικτή καμία ρύθμιση.



ΠΙΤΣΑ: Με αυτή η λειτουργία ανακυκλώνεται θερμός αέρας μέσα στον φούρνο για να εξασφαλίσει τέλειο αποτέλεσμα για πίατα όπως πίτσα ή κέικ.



SOFT COOK - Είναι η λειτουργία για την ζαχαροπλαστική και το ψωμί. Χάρη στην μειωμένη ταχύτητα του ανεμιστήρα, αυτή η λειτουργία αυξάνει την εσωτερική υγρασία του φούρνου. Η αυξημένη υγρασία δημιουργεί τις ιδανικές συνθήκες μαγειρέματος τροφών αυτού του τύπου οι οποίες χρειάζονται την διατήρηση μίας ελαστικής πυκνότητας ενώ μαγειρεύονται (π.χ. κέικ, ψωμί, μπισκότα) αποφεύγοντας τα σπασίματα στην επιφάνεια.

*Δοκιμασμένο σύμφωνα με το CENELEC EN 60350-1 που χρησιμοποιείται για τον προσδιορισμό της ενεργειακής κλάσης για λειτουργία εξαερισμού.

4.6 Συμβουλές μαγειρέματος

Είναι καλύτερο να μην αλατίζετε τα κρέατα μέχρι μετά το μαγείρεμα γιατί το αλάτι βοηθάει το κρέας για να πιτσιλάει το λίπος. Αυτό θα λερώσει το φούρνο και θα δημιουργήσει πολύ καπνό.

Τα κομμάτια του λευκού κρέατος, του χοιρινού κρέατος, του μοσχαριού, του αρνιού και των ψαριών μπορούν να τοποθετηθούν με το φούρνο κρύο. Ο χρόνος μαγειρέματος είναι μεγαλύτερος σε σχέση με τον προθερμασμένο φούρνο, αλλά μαγειρεύονται στο κέντρο καλύτερα καθώς η θερμότητα έχει περισσότερο χρόνο για να διεισδύσει ανάμεσα στα κομμάτια.

Η σωστή προθέρμανση είναι η βάση της επιτυχημένης μαγειρικής κόκκινου κρέατος.

ΓΚΡΙΑ

• Πριν γεμίσετε το γκριλ:

Αφαιρέστε το κρέας από το ψυγείο λίγες ώρες πριν το ψησιμο στη σχάρα. Τοποθετήστε το σε αρκετά στρώματα χαρτιού κουζίνας. Αυτό βελτιώνει το ροδοκοκκίνισμα, καθιστώντας το πιο νόστιμο και αποφεύγοντας να παραμείνει κρύο στο κέντρο.

Προσθέστε πιπέρι και μπαχαρικά στο κρέας πριν ψηθεί στην ψησταριά, αλλά προσθέστε το αλάτι μετά το μαγείρεμα. Με αυτόν τον τρόπο θα ροδοκοκκινίσει καλύτερα και θα παραμείνει ζουμερό. Αλείψτε όλα τα τρόφιμα που θα μαγειρευτούν με λίγο λάδι. Αυτό γίνεται καλύτερα με μια μεγάλη επίπεδη βούρτσα. Στη συνέχεια πασπαλίστε με περισσότερο πιπέρι και βότανα (θυμάρι, κλπ.).

• Κατά τη διάρκεια του μαγειρέματος:

Ποτέ μην τρυπάτε το φαγητό κατά τη διάρκεια του μαγειρέματος ακόμα και όταν το γυρίζετε. Με αυτό τον τρόπο τρέχει έξω ο χυμός και στεγνώνει.

ΨΗΣΙΜΟ

Αποφύγετε τη χρήση σκευών, αντανακλούν τη ζέση και μπορούν να χαλάσουν τα κέικ σας. Εάν τα κέικ σας πάρει καφέ χρώμα πολύ γρήγορα, καλύψτε τα με αδιάβροχο χαρτί ή αλουμινόχαρτο.

Προσοχή: Ο σωστός τρόπος χρήσης του φύλλου είναι με την γυαλιστερή πλευρά προς το κέικ. Εάν δεν μπει έτσι, η θερμότητα αντανακλάται από τη γυαλιστερή επιφάνεια και δεν διεισδύει στο φαγητό.

Αποφύγετε να ανοίγετε την πόρτα κατά τη διάρκεια των πρώτων 20 έως 25 λεπτών μαγειρέματος:

Τα σουφλέ, τα μπριός, τα σπογγώδη κέικ κλπ. θα τείνουν να ξεφουσκώσουν. Μπορείτε να ελέγξετε εάν τα κέικ γίνονται τρυπώντας τα στο κέντρο με μία λεπίδα μαχαιριού ή μία μεταλλική βελόνα πλεξιματος.

Εάν η λεπίδα βγει εύκολα και στεγνή, το κέικ σας είναι έτοιμο και μπορείτε να σταματήσετε το μαγείρεμα. Εάν η λεπίδα βγαίνει υγρή ή με κολλημένα μικρά κομμάτια κέικ, συνεχίστε το ψησιμο αλλά χαμηλώστε ελαφρά τον θερμοστάτη έτσι ώστε να τελειώσει χωρίς κάψιμο.

5. Διαχείριση απορριμάτων και προστασία του περιβάλλοντος

Αυτή η συσκευή έχει σήμανση σύμφωνα με την Ευρωπαϊκή Οδηγία 2012/19/EU σχετικά με τα απόβλητα ειδών ηλεκτρικού και ηλεκτρονικού εξοπλισμού (WEEE). Η WEEE περιλαμβάνει τόσο ρυπογόνες ουσίες (οι οποίες μπορούν να έχουν αρνητικές επιπτώσεις στο περιβάλλον) όσο και βασικά εξαρτήματα (τα οποία μπορούν να χρησιμοποιηθούν και πάλι). Είναι σημαντικό να υποβάλλονται τα WEEE σε συγκεκριμένες επεξεργασίες έτσι ώστε να αφαιρούνται και να απορρίπτονται όλα τα ρυπογόντα στοιχεία. Τα άτομα μπορούν να δραματίσουν σημαντικό ρόλο στην εξασφάλιση ότι τα WEEE δεν θα αποτελέσουν ένα ζήτημα για το περιβάλλον, είναι απαραίτητο να ακολουθείτε μερικούς βασικούς κανόνες:

- τα WEEE δεν θα πρέπει να αντιμετωπίζονται σαν οικιακά απορρίμματα, - τα WEEE θα πρέπει να μεταφέρονται στις ειδικές περιοχές συλλογής που διαχειρίζονται από τις δημοτικές συμβουλίες ή από εξουσιοδοτημένες εταιρείες.

Σε πολλές χώρες, μπορεί να υπάρχουν διαθέσιμες συλλογές από το σπίτι για μεγάλα WEEE. Όταν αγοράζετε μία καινούργια συσκευή, η παλιά μπορεί να επιστραφεί στον πωλητή ο οποίος ο οποίος πρέπει να την παραλάβει χωρίς χρέωση σε μία αναλογία μία προς μία, εφόσον η συσκευή αυτή είναι ισοδύναμου τύπου και έχει τις ίδιες λειτουργίες με την παρεχόμενη συσκευή.

ΕΞΟΙΚΟΝΟΜΗΣΗ ΚΑΙ ΣΕΒΑΣΜΟΣ ΣΤΟ ΠΕΡΙΒΑΛΛΟΝ

Όπου είναι εφικτό, αποφύγετε την προθέρμανση του φούρνου και προσπαθείτε πάντα να τον γεμίζετε. Ανοίγετε την πόρτα του φούρνου όσο το δυνατόν λιγότερο συχνά, γιατί διασκορπίζεται η θέρμανση από τον θάλαμο κάθε φορά που ανοίγει. Για μία σημαντική εξοικονόμηση ενέργειας, σβήνετε τον φούρνο μεταξύ 5 και 10 λεπτών πριν από τον προγραμματισμένο τερματισμό του χρόνου μαγειρέματος, και χρησιμοποιήστε την θερμότητα που απομένει την οποία εξακολουθεί να δημιουργεί ο φούρνος. Καθαρίστε καθαρές τις τσιμούχες καθαρές σε σωστά τοποθετημένες στις θέσεις τους, για να αποφύγετε διαφυγή της θερμότητας έξω από τον θάλαμο. Εάν έχετε ρολόι παροχής με νυχτερινό τιμολόγιο, το πρόγραμμα "καθυστερημένου μαγειρέματος" κάνει ευκολότερη την εξοικονόμηση ενέργειας, μεταφέροντας την έναρξη της διαδικασίας μαγειρέματος την ώρα που ισχύει η μειωμένη χρέωση.



GB

The manufacturer will not be responsible for any inaccuracy resulting from printing or transcript errors contained in this brochure. We reserve the right to carry out modifications to products as required, including the interests of consumption, without prejudice to the characteristics relating to safety or function.

IT

Il produttore declina ogni responsabilità per inesattezze contenute nel documento stampato o per errori di trascrizione contenuti in questa brochure. Inoltre, si riserva il diritto di apportare modifiche al prodotto, nell'interesse dei consumatori, senza alcun pregiudizio per la sua sicurezza o funzionalità.

ES

El fabricante no se responsabiliza de las inexactitudes debidas a fallos de impresión o transcripción contenidos en este folleto. Nos reservamos el derecho a modificar los productos como sea necesario, incluidos los intereses de consumo, sin perjuicio de las características relacionadas con la seguridad o su funcionamiento.

PL

Producent nie odpowiada za jakiegokolwiek błędy drukarskie. Zastrzegamy sobie prawo do wprowadzania zmian i modyfikacji naszych produktów zgodnie z potrzebami wynikającymi z zainteresowania konsumentów, bez jakiegokolwiek szkody dla właściwości bezpieczeństwa lub funkcji

CZ

Výrobce neodpovídá za tiskové chyby v návodu. Vyhrazujeme si právo na změny spotřebiče podle potřeby, včetně údajů spotřeby, bez vlivu na bezpečnost nebo funkci.

SL

Proizvajalec ne prevzema odgovornosti za morebitne tiskarske napake v tej knjižici. Pridržuje si pravico do sprememb na aparatu brez predhodnega obvestila vključno s porabo, ki ne vplivajo na varnost ali delovanje pečice.

HR

Proizvođač nije odgovoran za greške u tisku ili prijepisu ove knjižice. Proizvođač zadržava pravo na svaku izmjenu proizvoda koju bude smatrao potrebnom ili korisnom uključujući i udio u potrošnji a koja neće imati negativnih utjecaja na rad i sigurnost proizvoda.

DE

Der Hersteller übernimmt keine Haftung für eventuelle Druck- oder Übersetzungsfehler dieser Bedienungsanleitung. Der Hersteller behält sich vor technische Änderungen zur Verbesserung der Produktqualität im Interesse des Endverbrauchers vorzunehmen.

TR

Üretici bu broşürde bulunan basım veya kopyalama hatalarından kaynaklanan herhangi bir yanlışlıktan sorumlu olmayacaktır. Güvenlik veya işlevle ilgili özelliklere zarar vermeden tüketim istekleri dahil olmak üzere ürünlerde gerektiğinde değişiklik yapma hakkımız mahfuzdur.

FR

Le constructeur décline toute responsabilité concernant d'éventuelles inexactitudes imputables à des erreurs d'impression ou de transcription contenue dans cette notice. Le constructeur se réserve le droit de modifier les produits en cas de nécessité, même dans l'intérêt de l'utilisation, sans causer de préjudices aux caractéristiques de fonctionnement de sécurité des appareils.

NL

De fabrikant is niet aansprakelijk voor enige onnauwkeurigheid die hetgevolg is van drukfouten of transcriptiefouten in deze brochure. Wij behouden ons het recht voor zo nodig, önder meer in het belang van een gunstiger verbruik, vvijsingen aan producten aan te brengen, zonder dat dit gevolgen heeft voor de kenmerken ten aanzien van veiligheid of functionering.

PT

O fabricante declina toda e qualquer responsabilidade por gralhas, erros tipográficos ou de transcrição/tradução contidos neste manual. Reservamo-nos o direito de Introduzir alterações nos nossos produtos, conforme necessário, tendo Inclusive em atenção os Interesses relativos ao respectivo consumo, sem prejuízo das características associadas à segurança ou ao funcionamento dos electrodomésticos.

GR

Ο κατασκευαστής δεν είναι υπεύθυνος για οποιαδήποτε ανακρίβεια που μπορεί να προέκυψε από την εκτύπωση ή φραστικά σφάλματα που περιέχονται σε αυτό το φυλλάδιο. Ο κατασκευαστής διατηρεί το δικαίωμα να προβεί σε τροποποιήσεις στα προϊόντα όταν αυτό απαιτείται, προς το συμφέρον των καταναλωτών εφόσον δεν θίγει τα χαρακτηριστικά που αφορούν την ασφάλεια ή τη λειτουργία