

CANDY

Instruction Manual For Induction Hob

ENGLISH

Manuale di istruzioni per piano cottura a induzione

ITALIAN

Instruction Manual / Mode d' emploi

FRENCH

Manual de instrucciones para encimera de inducción

SPANISH

Индукционная варочная панель Руководство пользователя

RUSSIAN

MODEL: CMCI642TT

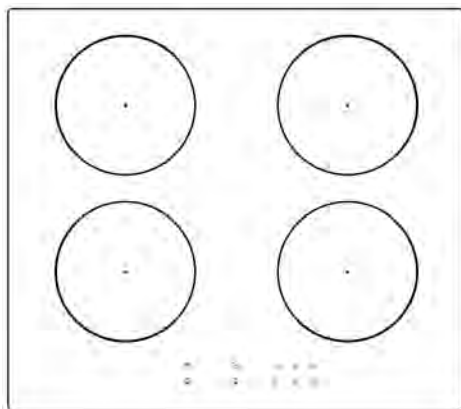

Thank you for purchasing the CANDY induction hob. Please read this instruction manual carefully before using the hob and keep it in a safe place for future reference.

By placing the **CE** mark on this product, we are confirming compliance to all relevant European safety, health and environmental requirements which are applicable in legislation for this product.

Safety Warnings

Your safety is important to us. Please read this information before using your cooktop.

Installation

Electrical Shock Hazard

- Disconnect the appliance from the mains electricity supply before carrying out any work or maintenance on it.
- Connection to a good earth wiring system is essential and mandatory.
- Alterations to the domestic wiring system must only be made by a qualified electrician.
- Failure to follow this advice may result in electrical shock or death.

Cut Hazard

- Take care - panel edges are sharp.
- Failure to use caution could result in injury or cuts.

Important safety instructions

- Read these instructions carefully before installing or using this appliance.
- No combustible material or products should be

- placed on this appliance at any time.
- Please make this information available to the person responsible for installing the appliance as it could reduce your installation costs.
 - In order to avoid a hazard, this appliance must be installed according to these instructions for installation.
 - This appliance is to be properly installed and earthed only by a suitably qualified person.
 - This appliance should be connected to a circuit which incorporates an isolating switch providing full disconnection from the power supply.
 - Failure to install the appliance correctly could invalidate any warranty or liability claims.

Operation and maintenance

Electrical Shock Hazard

- Do not cook on a broken or cracked cooktop. If the cooktop surface should break or crack, switch the appliance off immediately at the mains power supply (wall switch) and contact a qualified technician.
- Switch the cooktop off at the wall before cleaning or maintenance.
- Failure to follow this advice may result in electrical shock or death.

Health Hazard

- This appliance complies with electromagnetic

safety standards.

- However, persons with cardiac pacemakers or other electrical implants (such as insulin pumps) must consult with their doctor or implant manufacturer before using this appliance to make sure that their implants will not be affected by the electromagnetic field.
- Failure to follow this advice may result in death.

Hot Surface Hazard

- During use, accessible parts of this appliance will become hot enough to cause burns.
- Do not let your body, clothing or any item other than suitable cookware contact the Induction glass until the surface is cool.
- Metallic objects such as knives, forks, spoons and lids should not be placed on the hob surface since they can get hot
- Keep children away.
- Handles of saucepans may be hot to touch. Check saucepan handles do not overhang other cooking zones that are on. Keep handles out of reach of children.
- Failure to follow this advice could result in burns and scalds.

Cut Hazard

- The razor-sharp blade of a cooktop scraper is exposed when the safety cover is retracted. Use with extreme care and always store safely and out of reach of children.
- Failure to use caution could result in injury or cuts.

Important safety instructions

- Never leave the appliance unattended when in use. Boilover causes smoking and greasy spillovers that may ignite.
- Never use your appliance as a work or storage surface.
- Never leave any objects or utensils on the appliance.
- Do not place or leave any magnetisable objects (e.g. credit cards, memory cards) or electronic devices (e.g. computers, MP3 players) near the appliance, as they may be affected by its electromagnetic field.
- Never use your appliance for warming or heating the room.
- After use, always turn off the cooking zones and the cooktop as described in this manual (i.e. by using the touch controls). Do not rely on the pan detection feature to turn off the cooking zones when you remove the pans.
- Do not allow children to play with the appliance or sit, stand, or climb on it.
- Do not store items of interest to children in cabinets above the appliance. Children climbing on the cooktop could be seriously injured.
- Do not leave children alone or unattended in the area where the appliance is in use.
- Children or persons with a disability which limits their ability to use the appliance should

have a responsible and competent person to instruct them in its use. The instructor should be satisfied that they can use the appliance without danger to themselves or their surroundings.

- Do not repair or replace any part of the appliance unless specifically recommended in the manual. All other servicing should be done by a qualified technician.
- Do not use a steam cleaner to clean your cooktop.
- Do not place or drop heavy objects on your cooktop.
- Do not stand on your cooktop.
- Do not use pans with jagged edges or drag pans across the Induction glass surface as this can scratch the glass.
- Do not use scourers or any other harsh abrasive cleaning agents to clean your cooktop, as these can scratch the Induction glass.
- If the supply cord is damaged, it must be replaced by the manufacturer, its service agent or similarly qualified persons in order to avoid a hazard.
- This appliance is intended to be used in household and similar applications such as:
 - staff kitchen areas in shops, offices and other working environments;
 - farm houses;
 - by clients in hotels, motels and other residential type environments;
 - bed and breakfast type environments.
- **WARNING:** The appliance and its accessible parts become hot during use.

Care should be taken to avoid touching heating elements.

Children less than 8 years of age shall be kept away unless continuously supervised.

- This appliance can be used by children aged from 8 years and above and persons with reduced physical, sensory or mental capabilities or lack of experience and knowledge if they have been given supervision or instruction concerning use of the appliance in a safe way and understand the hazards involved.

- Children shall not play with the appliance.

Cleaning and user maintenance shall not be made by children without supervision.

- **WARNING:** Unattended cooking on a hob with fat or oil can be dangerous and may result in fire. NEVER try to extinguish a fire with water, but switch off the appliance and then cover flame e.g. with a lid or a fire blanket.

- **WARNING:** Danger of fire: do not store items on the cooking surfaces.

- **Warning:** If the surface is cracked, switch off the appliance to avoid the possibility of electric shock, for hob surfaces of glass-ceramic or similar material which protect live parts

- A steam cleaner is not to be used.

- The appliance is not intended to be operated by means of an external timer or separate remote-control system.

CAUTION: The cooking process has to be supervised. A short term cooking process has to be supervised continuously.

WARNING: In order to prevent tipping of the appliance, this stabilizing means must be installed. Refer to the instructions for installation.

WARNING: Use only hob guards designed by the manufacturer of the cooking appliance or indicated by the manufacture of the appliance in the instruction for use as suitable or hob guards incorporated in the appliance. The use of inappropriate guards can cause accidents.

This appliance incorporates an earth connection for functional purposes only.

Congratulations on the purchase of your new Induction Hob.

We recommend that you spend some time to read this Instruction / Installation Manual in order to fully understand how to install correctly and operate it.

For installation, please read the installation section.

Read all the safety instructions carefully before use and keep this Instruction / Installation Manual for future reference.

Product Overview

Top View

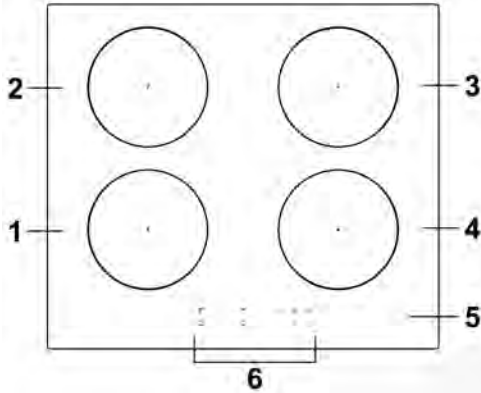

- 1. 2000 W zone, boost to 2600W
- 2. 1500 W zone, boost to 2000W
- 3. 2000 W zone, boost to 2600w
- 4. 1500 W zone, boost to 2000W
- 5. Glass plate
- 6. Control panel

Control Panel

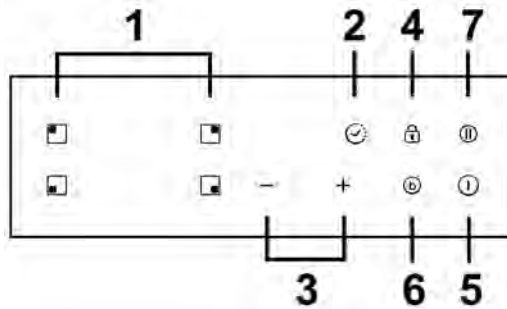

- 1. Heating zone selection controls
- 2. Timer control
- 3. Power/Timer regulating key
- 4. keylock control
- 5. ON/OFF control
- 6. Boost function control
- 7. Stop and go function control

A Word on Induction Cooking

Induction cooking is a safe, advanced, efficient, and economical cooking technology. It works by electromagnetic vibrations generating heat directly in the pan, rather than indirectly through heating the glass surface. The glass becomes hot only because the pan eventually warms it up.

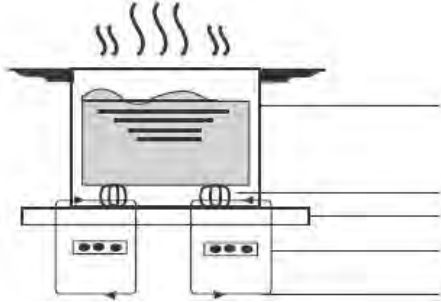

iron pot

magnetic circuit
ceramic glass plate
induction coil
induced currents

Before using your New Induction Hob

- Read this guide, taking special note of the 'Safety Warnings' section.
- Remove any protective film that may still be on your Induction hob.

Using the Touch Controls

- The controls respond to touch, so you don't need to apply any pressure.
- Use the ball of your finger, not its tip.
- You will hear a beep each time a touch is registered.
- Make sure the controls are always clean, dry, and that there is no object (e.g. a utensil or a cloth) covering them. Even a thin film of water may make the controls difficult to operate.

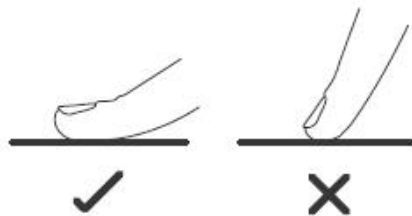

Choosing the right Cookware



- Only use cookware with a base suitable for induction cooking. Look for the induction symbol on the packaging or on the bottom of the pan.
- You can check whether your cookware is suitable by carrying out a magnet test. Move a magnet towards the base of the pan. If it is attracted, the pan is suitable for induction.
- If you do not have a magnet:
 1. Put some water in the pan you want to check.
 2. If  does not flash in the display and the water is heating, the pan is suitable.
- Cookware made from the following materials is not suitable: pure stainless steel, aluminium or copper without a magnetic base, glass, wood, porcelain, ceramic, and earthenware.



Do not use cookware with jagged edges or a curved base.



Make sure that the base of your pan is smooth, sits flat against the glass, and is the same size as the cooking zone. Use pans whose diameter is as large as the graphic of the zone selected. Using a pot a slightly wider energy will be used at its maximum efficiency. If you use smaller pot efficiency could be less than expected. Always centre your pan on the cooking zone.

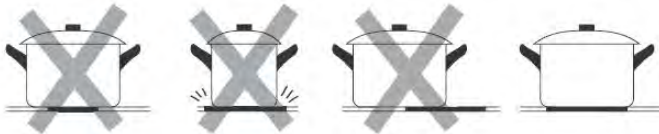

Always lift pans off the Induction hob – do not slide, or they may scratch the glass.

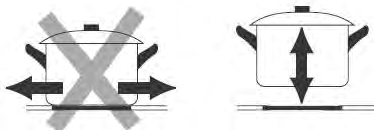

Pan dimensions

The cooking zones are up to a limit, automatically adapted to the diameter of the pan. However the bottom of this pan must have a minimum of diameter according to the corresponding cooking zone. To obtain the best efficiency of your hob,

please place the pan in the centre of the cooking zone.

The base diameter of induction cookware

Cooking zone	Minimum (mm)
1, 2, 3, 4 (180mm)	120

The above may vary according to the quality of the pan used.

Using your Induction Hob

To start cooking

1. Touch the ON/OFF control.

After power on, the buzzer beeps once, all displays show “-” or “- -”, indicating that the induction hob has entered the state of standby mode.

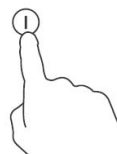

2. Place a suitable pan on the cooking zone that you wish to use.

- Make sure the bottom of the pan and the surface of the cooking zone are clean and dry.

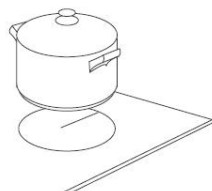

3. Touching the heating zone selection control, and a indicator next to the key will flash.



4. Set a power level by touching the “-” or “+” control.

- a. If you don't select a heat zone within 1 minute, the ceramic hob will automatically switch off. You will need to start again at step 1.

- b. You can modify the heat setting at any time during cooking.



If the display flashes alternately with the heat setting

This means that:

- you have not placed a pan on the correct cooking zone or,
- the pan you're using is not suitable for induction cooking or,
- the pan is too small or not properly centred on the cooking zone.

No heating takes place unless there is a suitable pan on the cooking zone.

The display will automatically turn off after 1 minutes if no suitable pan is placed on it.

When you have finished cooking

1. Touching the heating zone selection control that you wish to switch off.



2. Turn the cooking zone off by touching the "-" and scrolling down to "0", or holding the "+" and "-" button at the same time for 1 second, it will cut down to "0" directly.

Make sure the power display shows "0", then shows "H".



3. Turn the whole cooktop off by touching the ON/OFF control.



4. Beware of hot surfaces

'H' will show which cooking zone is hot to touch. It will disappear when the surface has cooled down to a safe temperature. It can also be used as an energy saving function if you want to heat further pans, use the hotplate that is still hot.



Using the Power Management

Using power management you can set the total power to 2.5kW/ 3.0kW/ 4.5kW/ 6.5kW and 7.4kW. The default total power setting is the maximum power level.

Setting the total power level to fit your requirement

1. Make sure the cooktop is turned off.

Note: you can only set power management when the cooktop is turned off.

2. Touch the button "Stop + Go" and hold for 5 seconds. You can hear the buzzer beeps one time.



3. After you hear the beep, touch "+" and "-" button at the same time and hold for 3 second, the timer indicator will show flashing previous total power level, e.g. '2.5'. Touch and hold "+" and "-" for 1 second again to switch to other power level, for example 3.0. When the power that you want is flashing, touch the button "Stop+Go" and hold for 5 seconds. The buzzer will beep 10 times. It means you have finished the setting.

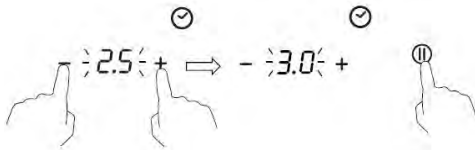

Note:

1. After step 2, you must touch the "+" and "-" **within 3 seconds** after you hear the beep. Otherwise you will need to start again from step 2.
2. Once finish setting, wait till the end of 10 beeps. Do not touch any button during this period. Otherwise the setting will be invalid.

Power management Rules

If total power exceeds the limitation of 2.5kw, 3.0kw, 4.5kw, 6.5kw (depending on which level you've set), you are not able to increase power stage of any zone. If you increase it by touching '+', the cooktop will beep 3 times and indicator will show a flashing 'Pn'. Thus you need to decrease power stage of other zones before increasing the power of objective zone.

Using the Boost

Boost is the function that one zone rising to a larger power in one second and lasting for 5 minutes. Thus you can get a more powerful and faster cooking.

Using the Boost to get larger power

1. Touch the heating zone selection button that you wish to boost, an indicator next to the key will flash. 
2. Touch the Boost button, the heating zone will begin to work at Boost mode. The power display will show "P" to indicate that the zone is boosting.

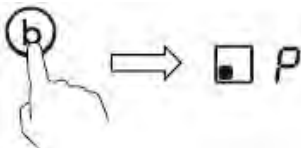

3. The Boost power will last for 5 minutes and then the zone will go back to the power stage 9.



4. If you want to cancel the Boost during this 5 minutes, touch the heating zone selection button, an indicator next to the key will flash. And then touch the Boost button. The heating zone will go back to the power stage 9.

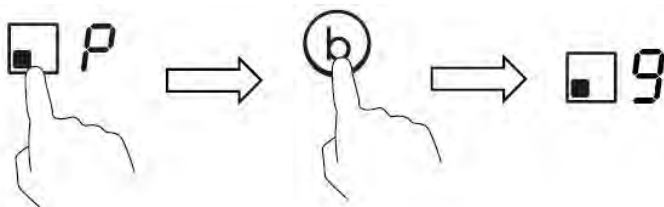

Restrictions when using

The four zones were divided into two groups. In one group, if use boost on one zone, first make sure that the other zone is working on/below power level 5.

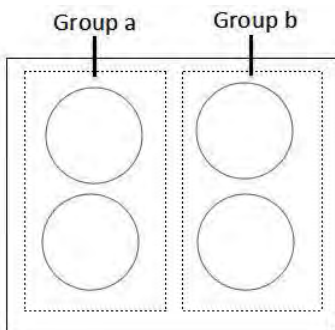

Using the Pause function- STOP+GO

Pause function can be used at any time during cooking. It allows to stop the induction cooktop and come back to it.

1. Make sure the cook zone is working.
2. Touch the button STOP+GO, the cooking zone indicator will show "II". And then the operation of the induction cooktop will be deactivate within the scope of all cooking zones, except the STOP+GO, on/off and lock keys.

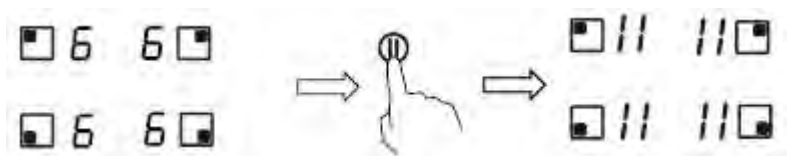

3. To cancel the pause status, touch the button STOP+GO, then the cooking zone will go back to the power stage which you set before.

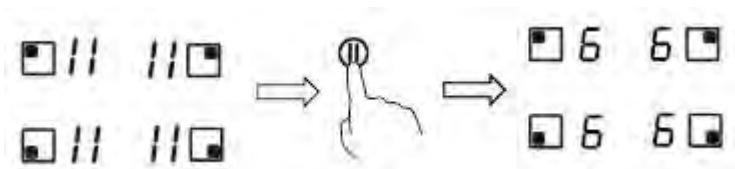

Locking the Controls

- You can lock the controls to prevent unintended use (for example children accidentally turning the cooking zones on).
- When the controls are locked, all the controls except the ON/OFF control are disabled.

To lock the controls

Touch the keylock control. The timer indicator will show “ Lo ”

To unlock the controls

1. Make sure the Induction hob is turned on.
2. Touch and hold the keylock control for a while
3. You can now start using your Induction hob.



When the hob is in the lock mode, all the controls are disabled except the ON/OFF, you can always turn the induction hob off with the ON/OFF control in an emergency, but you shall unlock the hob first in the next operation.

Over-Temperature Protection

A temperature sensor equipped can monitor the temperature inside the Induction hob. When an excessive temperature is monitored, the Induction hob will stop operation automatically.

Over-spillage Protection

Over-spillage protection is a safety protection function. It switches off the hob automatically within 10s if the water flow to the control panel, while the buzzer will beep for 1 second.

Detection of Small Articles

When an unsuitable size or non-magnetic pan (e.g. aluminium), or some other small item (e.g. knife, fork, key) has been left on the hob, the hob automatically goes on to standby in 1 minute. The fan will keep cooling down the induction hob for a further 1 minute.

Auto Shutdown Protection

Auto shut down is a safety protection function for your induction hob. It shuts down automatically if ever you forget to turn off your cooking. The default working times

for various power levels are shown in the below table:

Power level	1	2	3	4	5	6	7	8	9	II
Default working timer (hour)	8	8	8	4	4	4	2	2	2	2

When the pot is removed, the induction hob can stop heating immediately and the hob automatically switch off after 2 minutes.



People with a heart pace maker should consult with their doctor before using this unit.

Using the Timer

You can use the timer in two different ways:

- You can use it as a minute minder. In this case, the timer will not turn any cooking zone off when the set time is up.
- You can set it to turn one cooking zone off after the set time is up.
- You can set the timer up to 99 minutes.

Using the Timer as a Minute Minder

If you are not selecting any cooking zone

1. Make sure the cooktop is turned on.

Note: you can use the minute minder even if you're not selecting any cooking zone.

2. Touch timer control , The minder indicator will start flashing and "30" will show in the timer display.

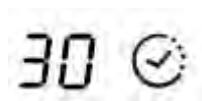

3. Set the time by touching the "-" or "+" control

Hint: Touch the "-" or "+" control once to decrease or increase by 1 minute.
Hold the "-" or "+" control of the timer to decrease or increase by 10 minutes.

4. Cancel the time by touching the timer control and the "00" will show in the minute display.

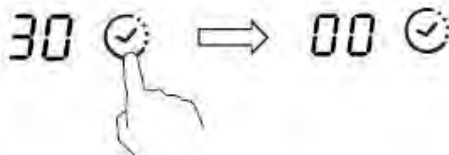

5. When the time is set, it will begin to count down immediately. The display will show the remaining time and the timer indicator will flash for 5 seconds.

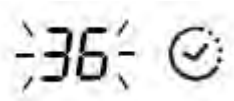

6. Buzzer will bips for 30 seconds and the timer indicator shows "--" when the setting time finished.

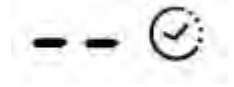

Setting the timer to turn one cooking zone off

Cooking zones set for this feature will:

1. Touching the heating zone selection control that you want to set the timer for. (e.g. zone 1#)



2. Touch timer control, The minder indicator will start flashing and "30" will show in the timer display.

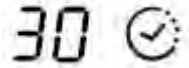

3. Set the time by touching the "-" or "+" control.

Hint: Touch the "-" or "+" control once will decrease or increase by 1 minute.
Touch and hold the "-" or "+" control, the timer will decrease or increase by 10 minutes.
If the setting time exceeds 99 minutes, the timer will automatically return to 0 minute.

4. When the time is set, it will begin to count down immediately. The display will show the remaining time and the timer indicator flash for 5 seconds.

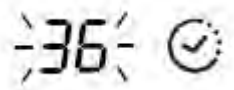

NOTE: The red dot next to power level indicator will illuminate indicating that zone is selected.

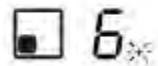

5. To cancel the timer, touch the heating zone selection control, and then touch the timer control, the timer is cancelled, and the "00" will show in the minute display, and then "--".

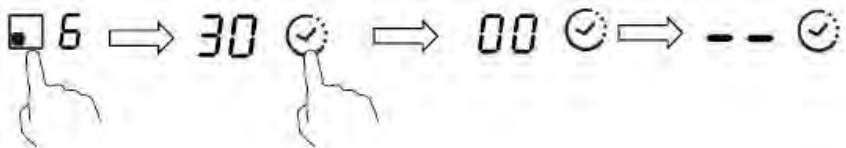

6. When cooking timer expires, the corresponding cooking zone will be automatically switch off and show "H".

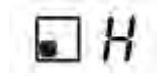

Other cooking zone will keep operating if they are turned on previously.

Setting the timer to turn more than one cooking zone off

1. If use this function to more than one heating zone, the timer indicator will show the shortest time.
(e.g. zone 1# setting time of 3 minutes, zone 2# setting time of 6 minutes, the timer indicator shows "3".)

NOTE: The flashing red dot next to power level indicator means the timer indicator is showing time of the heating zone.

If you want to check the set time of other heating zone, touch the heating zone selection control. The timer will indicate its set time.

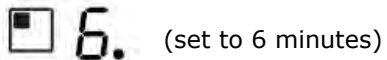

(set to 6 minutes)

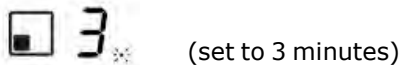

(set to 3 minutes)

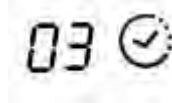

2. When cooking timer expires, the corresponding heating zone will be automatically switch off and show "H".



NOTE: If you want to change the time after the timer is set, you have to start from step 1

Care and Cleaning

What?	How?	Important!
<p>Everyday soiling on glass (fingerprints, marks, stains left by food or non-sugary spillovers on the glass)</p>	<ol style="list-style-type: none"> 1. Switch the power to the cooktop off. 2. Apply a cooktop cleaner while the glass is still warm (but not hot!) 3. Rinse and wipe dry with a clean cloth or paper towel. 4. Switch the power to the cooktop back on. 	<ul style="list-style-type: none"> • When the power to the cooktop is switched off, there will be no 'hot surface' indication but the cooking zone may still be hot! Take extreme care. • Heavy-duty scourers, some nylon scourers and harsh/abrasive cleaning agents may scratch the glass. Always read the label to check if your cleaner or scourer is suitable. • Never leave cleaning residue on the cooktop: the glass may become stained.
<p>Boilovers, melts, and hot sugary spills on the glass</p>	<p>Remove these immediately with a fish slice, palette knife or razor blade scraper suitable for Induction glass cooktops, but beware of hot cooking zone surfaces:</p> <ol style="list-style-type: none"> 1. Switch the power to the cooktop off at the wall. 2. Hold the blade or utensil at a 30° angle and scrape the soiling or spill to a cool area of the cooktop. 3. Clean the soiling or spill up with a dish cloth or paper towel. 4. Follow steps 2 to 4 for 'Everyday soiling on glass' above. 	<ul style="list-style-type: none"> • Remove stains left by melts and sugary food or spillovers as soon as possible. If left to cool on the glass, they may be difficult to remove or even permanently damage the glass surface. • Cut hazard: when the safety cover is retracted, the blade in a scraper is razor-sharp. Use with extreme care and always store safely and out of reach of children.
<p>Spillovers on the touch controls</p>	<ol style="list-style-type: none"> 1. Switch the power to the cooktop off. 2. Soak up the spill 3. Wipe the touch control area with a clean damp sponge or cloth. 4. Wipe the area completely dry with a paper towel. 5. Switch the power to the cooktop back on. 	<ul style="list-style-type: none"> • The cooktop may beep and turn itself off, and the touch controls may not function while there is liquid on them. Make sure you wipe the touch control area dry before turning the cooktop back on.

Hints and Tips

Problem	Possible causes	What to do
The induction hob cannot be turned on.	No power.	Make sure the induction hob is connected to the power supply and that it is switched on. Check whether there is a power outage in your home or area. If you've checked everything and the problem persists, call a qualified technician.
The touch controls are unresponsive.	The controls are locked.	Unlock the controls. See section 'Using your induction cooktop' for instructions.
The touch controls are difficult to operate.	There may be a slight film of water over the controls or you may be using the tip of your finger when touching the controls.	Make sure the touch control area is dry and use the ball of your finger when touching the controls.
The glass is being scratched.	Rough-edged cookware. Unsuitable, abrasive scourer or cleaning products being used.	Use cookware with flat and smooth bases. See 'Choosing the right cookware'. See 'Care and cleaning'.
Some pans make crackling or clicking noises.	This may be caused by the construction of your cookware (layers of different metals vibrating differently).	This is normal for cookware and does not indicate a fault.
The induction hob makes a low humming noise when used on a high heat setting.	This is caused by the technology of induction cooking.	This is normal, but the noise should quieten down or disappear completely when you decrease the heat setting.
Fan noise coming from the induction hob.	A cooling fan built into your induction hob has come on to prevent the electronics from overheating. It may continue to run even after you've turned the induction hob off.	This is normal and needs no action. Do not switch the power to the induction hob off at the wall while the fan is running.
Pans do not become hot and appears in the display.	The induction hob cannot detect the pan because it is not suitable for induction cooking. The induction hob cannot detect the pan because it is too small for the cooking zone or not properly centred on it.	Use cookware suitable for induction cooking. See section 'Choosing the right cookware'. Centre the pan and make sure that its base matches the size of the cooking zone.

The induction hob or a cooking zone has turned itself off unexpectedly, a tone sounds and an error code is displayed (typically alternating with one or two digits in the cooking timer display).	Technical fault.	Please note down the error letters and numbers, switch the power to the induction hob off at the wall, and contact a qualified technician.
---	------------------	--

Failure Display and Inspection

If an abnormality comes up, the induction hob will enter the protective state automatically and display corresponding protective codes:

Problem	Possible causes	What to do
F3/F4	Temperature sensor of the induction coil failure	Please contact the supplier.
F9/FA	Temperature sensor of the IGBT failure.	Please contact the supplier.
E1/E2	Abnormal supply voltage	Please inspect whether power supply is normal. Power on after the power supply is normal.
E3	High temperature of the induction coil temperature sensor	Please contact the supplier.
E5	High temperature of the IGBT temperature sensor	Please restart after the hob cools down.

The above are the judgment and inspection of common failures. Please do not disassemble the unit by yourself to avoid any dangers and damages to the induction hob.

Technical Specification

Cooking Hob	CMCI642TT
Cooking Zones	4 Zones
Supply Voltage	220-240V~, 50-60Hz
Installed Electric Power	2.5kw:2250-2750W or 3.0 kw:2700-3300W or 4.5kw:4050-4950W or 6.5kw:5850-7150W or 7.4kw:6600-7400W
Product Size L×W×H(mm)	590X520X55
Building-in Dimensions A×B (mm)	560X490

Weight and Dimensions are approximate. Because we continually strive to improve our products we may change specifications and designs without prior notice.

Installation

Selection of installation equipment

Cut out the work surface according to the sizes shown in the drawing. For the purpose of installation and use, a minimum of 5 cm space shall be preserved around the hole.

Be sure the thickness of the work surface is at least **30mm**. Please select heat-resistant work surface material to avoid larger deformation caused by the heat radiation from the hotplate. As shown below:

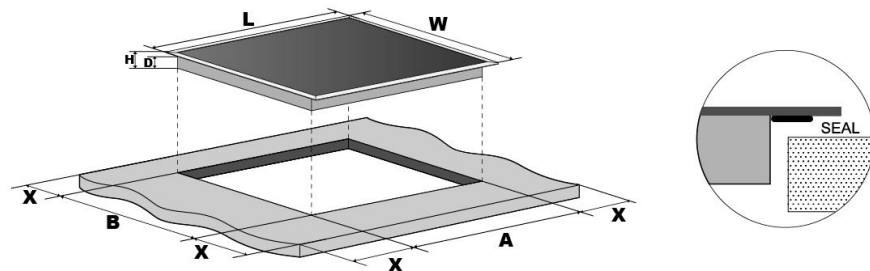

L(mm)	W(mm)	H(mm)	D(mm)	A(mm)	B(mm)	X(mm)
590	520	55	51	560	490	50 mini

Under any circumstances, make sure the Induction cooker hob is well ventilated and the air inlet and outlet are not blocked. Ensure the Induction cooker hob is in good work state. As shown below



Note: The safety distance between the hotplate and the cupboard above the hotplate should be at least **760mm**.

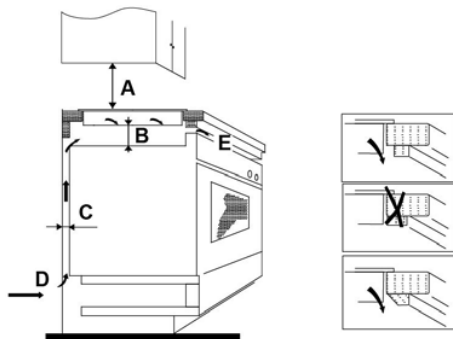

A(mm)	B(mm)	C(mm)	D	E
760	50 mini	20 mini	Air intake	Air exit 5mm

Before you install the hob, make sure that

- the work surface is square and level, and no structural members interfere with space requirements
- the work surface is made of a heat-resistant material
- if the hob is installed above an oven, the oven has a built-in cooling fan
- the installation will comply with all clearance requirements and applicable standards and regulations
- a suitable isolating switch providing full disconnection from the mains power supply is incorporated in the permanent wiring, mounted and positioned to comply with the local wiring rules and regulations.
The isolating switch must be of an approved type and provide a 3 mm air gap contact separation in all poles (or in all active [phase] conductors if the local wiring rules allow for this variation of the requirements)
- the isolating switch will be easily accessible to the customer with the hob installed
- you consult local building authorities and by-laws if in doubt regarding installation
- you use heat-resistant and easy-to-clean finishes (such as ceramic tiles) for the wall surfaces surrounding the hob.

When you have installed the hob, make sure that

- the power supply cable is not accessible through cupboard doors or drawers
- there is adequate flow of fresh air from outside the cabinetry to the base of the hob
- if the hob is installed above a drawer or cupboard space, a thermal protection barrier is installed below the base of the hob
- the isolating switch is easily accessible by the customer

Before locating the fixing brackets

The unit should be placed on a stable, smooth surface (use the packaging). Do not apply force onto the controls protruding from the hob.

Adjusting the bracket position

Fix the hob on the work surface by screw 4 brackets on the bottom case of hob (see picture) after installation.

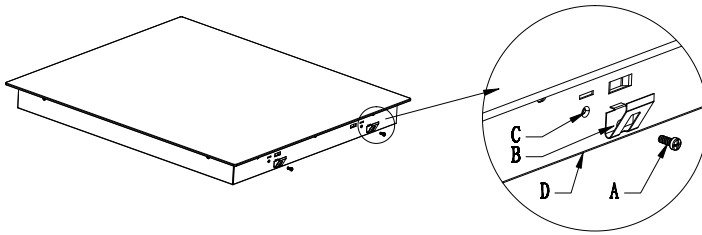

A	B	C	D
Screw	Bracket	Screw hole	Bottom case

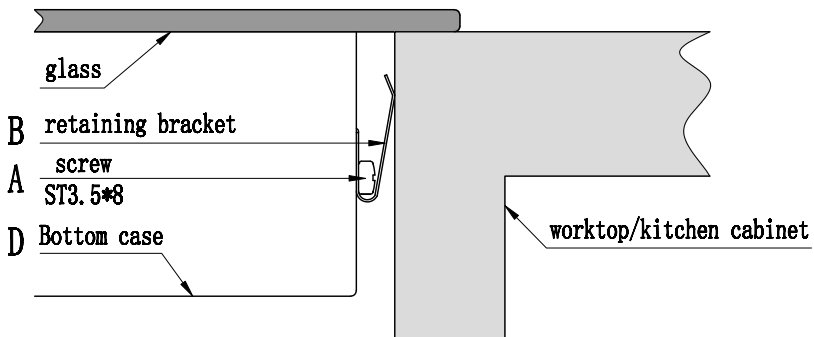

Cautions

1. The induction hotplate must be installed by qualified personnel or technicians. We have professionals at your service. Please never conduct the operation by yourself.
2. The hob will not be installed directly above a dishwasher, fridge, freezer, washing machine or clothes dryer, as the humidity may damage the hob electronics
3. The induction hotplate shall be installed such that better heat radiation can be ensured to enhance its reliability.
4. The wall and induced heating zone above the table surface shall withstand heat.
5. To avoid any damage, the sandwich layer and adhesive must be resistant to heat.

Connecting the hob to the mains power supply



This hob must be connected to the mains power supply only by a suitably qualified person. Before connecting the hob to the mains power supply, check that:

1. the domestic wiring system is suitable for the power drawn by the hob.
 2. the voltage corresponds to the value given in the rating plate
 3. the power supply cable sections can withstand the load specified on the rating plate.
- To connect the hob to the mains power supply, do not use adapters, reducers, or branching devices, as they can cause overheating and fire.

The power supply cable must not touch any hot parts and must be positioned so that its temperature will not exceed 75°C at any point.



Check with an electrician whether the domestic wiring system is suitable without alterations. Any alterations must only be made by a qualified electrician.

The power supply should be connected in compliance with the relevant standard, or a single-pole circuit breaker. The method of connection is shown below.

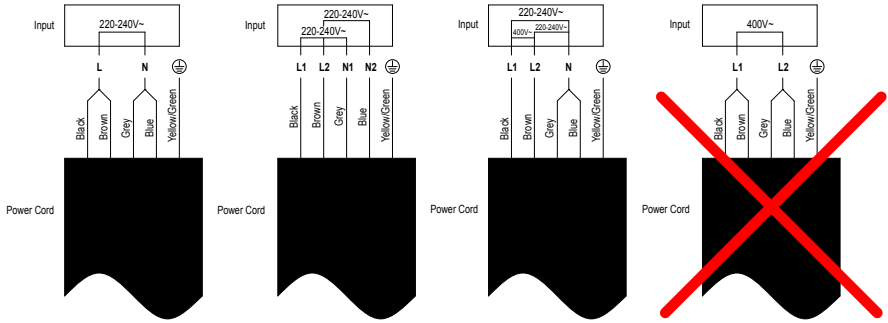

- If the cable is damaged or to be replaced, the operation must be carried out by after-sale agent with dedicated tools to avoid any accidents.
- If the appliance is being connected directly to the mains an omnipolar circuit-breaker must be installed with a minimum opening of 3mm between contacts.
- The installer must ensure that the correct electrical connection has been made and that it is compliant with safety regulations.
- The cable must not be bent or compressed.
- The cable must be checked regularly and replaced by authorised technicians only.



This appliance is labelled in accordance with European Directive 2012/19/EU regarding electric and electronic appliances (WEEE). The WEEE contain both polluting substances (that can have a negative effect on the environment) and base elements (that can be reused). It is important that the WEEE undergo specific treatments to correctly remove and dispose of the pollutants and recover all the materials. Individuals can play an important role in ensuring that the WEEE do not become an environmental problem; It is essential to follow a few basic rules:

- the WEEE should not be treated as domestic waste;
- the WEEE should be taken to dedicated collection areas managed by the town council or a registered company.

In many countries, domestic collections may be available for large WEEEs. When you buy a new appliance, the old one can be returned to the vendor who must accept it free of charge as a one-off, as long as the appliance is of an equivalent type and has the same functions as the purchased appliance.

Product Information for Domestic Electric Hobs Compliant to Commission Regulation (EU) No 66/2014					
		Position	Symbol	Value	Unit
Model identification				CMCI642TT	
Type of hob:				Electric Hob	
Number of cooking zones and/or areas	zones			4	
	areas				
Heating technology (induction cooking zones and cooking areas, radiant cooking zones, solid plates)	Induction cooking zones			X	
	Induction cooking cooking areas				
	radiant cooking zones				
	solid plates				
For circular cooking zones or areas: diameter of useful surface area per electric heated cooking zone, rounded to the nearest 5mm		Rear left	∅	18,0	cm
		Rear central	∅	-	cm
		Rear right	∅	18,0	cm
		Central left	∅	-	cm
		Central central	∅	-	cm
		Central right	∅	-	cm
		Front left	∅	18,0	cm
		Front central	∅	-	cm
		Front right	∅	18,0	cm
For non-circular cooking zones or areas: length and width of useful surface area per electric heated cooking zone or area, rounded to the nearest 5mm		Rear left	L W	-	cm
		Rear central	L W	-	cm
		Rear right	L W	-	cm
		Central left	L W	-	cm

	Central central	L W	-	cm
	Central right	L W	-	cm
	Front left	L W	-	cm
	Front central	L W	-	cm
	Front right	L W	-	cm
Energy consumption for cooking zone or area calculated per kg	Rear left	EElectric cooking	193,5	Wh/kg
	Rear central	EElectric cooking	-	Wh/kg
	Rear right	EElectric cooking	197.2	Wh/kg
	Central left	EElectric cooking	-	Wh/kg
	Central central	EElectric cooking	-	Wh/kg
	Central right	EElectric cooking	-	Wh/kg
	Front left	EElectric cooking	192,3	Wh/kg
	Front central	EElectric cooking	-	Wh/kg
	Front right	EElectric cooking	195.6	Wh/kg
Energy consumption for the hob calculated per kg		EElectric hob	194,7	Wh/kg
Standard applied : EN 60350-2 Household electric cooking appliances - Part 2: Hobs - Methods for measuring performance				
<p>Suggestions for Energy Saving:</p> <ul style="list-style-type: none"> • To obtain the best efficiency of your hob, please place the pan in the centre of the cooking zone. • Using a lid will reduce cooking times and save energy by retaining the heat. • Minimise the amount of liquid or fat to reduce cooking times. • Start cooking on a high setting and reduce the setting when the food has heated through. • Use pans whose diameter is as large as the graphic of the zone selected. 				

Apponendo il marchio **CE** su questo prodotto, confermiamo la conformità a tutti i requisiti di legge europei in materia di sicurezza, salute e tutela ambientale applicabili per legge a questo prodotto.

Avvertenze di sicurezza

La sua sicurezza è estremamente importante per noi. Legga sempre queste istruzioni prima di utilizzare il piano di cottura.

Installazione

Rischio di elettrocuzione

- Staccare l'elettrodomestico dalla rete di alimentazione elettrica principale prima di effettuare lavori o operazioni di manutenzione sullo stesso.
- Il collegamento ad un sistema di messa a terra funzionante è essenziale e obbligatorio.
- Le eventuali modifiche al sistema di cablaggio domestico devono essere apportate unicamente da un tecnico qualificato.
- Il mancato rispetto di queste precauzioni implica il rischio di elettrocuzione o addirittura di morte.

Rischio di lesioni da taglio

- Prestare la massima attenzione, gli spigoli dei pannelli sono taglienti.
- La mancata attenzione può provocare lesioni o tagli.

Importanti istruzioni di sicurezza

- Leggere attentamente le istruzioni prima di installare ed utilizzare questo elettrodomestico.

- Non appoggiare mai materiale o prodotti combustibili sull'elettrodomestico.
- Comunicare queste informazioni alla persona responsabile dell'installazione dell'elettrodomestico in quanto potrebbe ridurre i costi di installazione.
- Per evitare pericoli, questo elettrodomestico deve essere montato secondo queste istruzioni di installazione.
- Questo elettrodomestico deve essere installato correttamente e messo a terra solo da personale qualificato.
- Questo elettrodomestico deve essere collegato ad un circuito dotato di un interruttore sezionatore che effettui lo stacco completo dall'alimentazione elettrica.
- La mancata installazione dell'elettrodomestico nel rispetto delle istruzioni di cui sopra può rendere non più valide le rivendicazioni di reclamo e garanzia.

Funzionamento e manutenzione

Rischio di elettrocuzione

- Non cuocere se la superficie del piano di cottura è rotta o crepata. Se la superficie del piano di cottura si rompe o crepa, spegnere l'elettrodomestico immediatamente nell'alimentazione principale (interruttore a parete) e contattare un tecnico qualificato.
- Spegnere il piano di cottura tramite l'interruttore a parete prima di qualsiasi operazione di pulizia o

manutenzione.

- Il mancato rispetto di queste precauzioni implica il rischio di elettrocuzione o addirittura di morte.

Rischi per la salute

- Questo elettrodomestico rispetta le normative di sicurezza per i dispositivi elettromagnetici.
- Tuttavia, le persone portatrici di pacemaker o altri impianti elettrici (quali pompe per insulina) possono usare questo elettrodomestico solo sotto il controllo del proprio medico, per accertarsi che gli impianti non vengano influenzati dal campo elettromagnetico.
- Il mancato rispetto di queste precauzioni implica il rischio di morte.

Pericolo: superficie surriscaldata

- Durante l'uso, i componenti accessibili di questo elettrodomestico si surriscaldano a sufficienza da provocare ustioni.
- Fino a quando la superficie del vetro a induzione non si è raffreddata, non toccarla con parti del corpo, indumenti o altri oggetti che non siano recipienti di cottura appositi.
- Oggetti metallici come coltelli, forchette, cucchiai e coperchi non devono essere posti sulla superficie del piano di cottura perché possono scaldarsi.
- Mantenere a distanza i bambini.
- I manici delle pentole possono surriscaldarsi.
Controllare che i manici delle pentole non sporgano su altre zone di cottura accese. Tenere i manici al di fuori della portata dei bambini.

- Il mancato rispetto di queste precauzioni implica il rischio di bruciature e ustioni.

Rischio di lesioni da taglio

- La lama affilata di un raschietto del piano di cottura resta esposta quando viene rimosso il coperchio di sicurezza. Prestare la massima attenzione e riporre sempre in un luogo sicuro, al di fuori della portata dei bambini.
- La mancata attenzione può provocare lesioni o tagli.

Importanti istruzioni di sicurezza

- Mai lasciare incustodito l'elettrodomestico durante l'uso. Un'eccessiva bollitura genera vapori e schizzi di grasso che potrebbero prendere fuoco.
- Non utilizzare mai l'elettrodomestico come superficie di lavoro o per appoggiare oggetti.
- Non lasciare mai oggetti o utensili sull'elettrodomestico.
- Non mettere o lasciare oggetti magnetizzabili (ad esempio carte di credito, schede di memoria) o dispositivi elettronici (ad esempio computer, lettori MP3) vicino all'elettrodomestico, in quanto potrebbero essere influenzati dal campo elettromagnetico.
- Non utilizzare mai l'elettrodomestico per riscaldare la stanza.
- Dopo l'uso, spegnere sempre le zone di cottura e il piano di cottura come descritto nel presente manuale (ad esempio utilizzando i tasti di controllo). Non basarsi sulla funzione di rilevamento pentole per

spegnere le zone di cottura quando si tolgono le pentole.

- Non permettere ai bambini di giocare con l'apparecchio, di sedersi o arrampicarsi su di esso.
- Non riporre oggetti che possano attirare l'attenzione dei bambini nei mobiletti al di sopra dell'elettrodomestico. Se i bambini si arrampicano sul piano di cottura possono subire gravi lesioni.
- Non lasciare i bambini incustoditi o da soli nell'area in cui viene utilizzato l'elettrodomestico.
- I bambini o le persone con una disabilità tale da limitare la capacità di utilizzare l'elettrodomestico devono essere istruiti sull'uso da una persona responsabile e competente. La persona che fornisce le istruzioni deve essere convinta di averli istruiti in modo tale da potere utilizzare l'elettrodomestico senza rischio per se stessi o per le persone che si trovano nelle aree circostanti.
- Non riparare o sostituire parti dell'elettrodomestico a meno che ciò non sia specificatamente consigliato all'interno del manuale. Tutte le altre operazioni di manutenzione devono essere effettuate da un tecnico qualificato.
- Non utilizzare getti di vapore per pulire il piano di cottura.
- Non posizionare o lasciare cadere oggetti pesanti sul piano di cottura.
- Non salire sulla superficie del piano di cottura.
- Non utilizzare pentole con fondi ruvidi e non

trascinare pentole sul piano in vetro a induzione, in quanto si rischia di graffiarlo.

- Non utilizzare spugnette metalliche o altri detergenti fortemente abrasivi per pulire il piano di cottura, in quanto si rischia di graffiare il vetro a induzione.
- Se il cavo di alimentazione dell'elettrodomestico dovesse essere danneggiato, farlo sostituire dal produttore, dal suo servizio tecnico o da un tecnico qualificato, per evitare rischi.
- Questo elettrodomestico è destinato ad essere utilizzato in applicazioni domestiche e simili, come ad esempio: - aree cucina del personale in negozi, uffici e altri ambienti di lavoro; - agriturismi; - da parte dei clienti in alberghi, motel e altri ambienti di tipo residenziale; - ambienti di tipo bed and breakfast.

AVVERTENZA: L'elettrodomestico e le sue parti accessibili diventano calde durante l'uso.

Prestare attenzione ad evitare qualsiasi contatto con le resistenze di riscaldamento.

Mantenere lontani i bambini di età inferiore agli 8 anni, a meno che non siano continuamente supervisionati.

- Questo elettrodomestico può essere utilizzato da bambini di età superiore a 8 anni e da persone con ridotte capacità fisiche, sensoriali o mentali, oppure prive di esperienza e conoscenza, se supervisionati o istruiti riguardo all'uso dell'elettrodomestico in sicurezza, e se comprendono i rischi che derivano dall'uso dello stesso.
- I bambini non devono giocare con l'elettrodomestico.

La pulizia e la manutenzione da parte dell'utente non possono essere effettuate da bambini senza supervisione.

AVVERTENZA: La cottura senza sorveglianza su un piano di cottura in presenza di grasso o olio nella pentola può essere pericolosa, con rischio di incendi. **NON** cercare MAI di spegnere un incendio con acqua, bensì spegnere l'elettrodomestico e coprire la fiamma con un coperchio o una coperta antifiamma.

AVVERTENZA: Pericolo di incendio: non appoggiare nulla sulle superfici di cottura.

Avvertenza: Se la superficie è crepata, spegnere l'elettrodomestico per evitare il rischio di elettrocuzione, in caso di superfici del piano di cottura in vetroceramica o materiali simili che proteggono i componenti sotto tensione

- Si sconsiglia l'utilizzo di una pulitrice a vapore.
- L'elettrodomestico non è concepito per funzionare con temporizzatori esterni o con sistemi di comando a distanza separati.

ATTENZIONE: Il processo di cottura deve essere supervisionato. Un processo di cottura breve deve essere supervisionato di continuo.

AVVERTENZA: Per evitare il ribaltamento dell'elettrodomestico, è necessario installare mezzi di stabilizzazione. Fare riferimento alle istruzioni per l'installazione.

AVVERTENZA: utilizzare unicamente protezioni per piani di cottura progettate dal produttore della cucina

o indicate dal produttore dell'elettrodomestico nelle istruzioni d'uso come adatte, o ancora protezioni incorporate nell'elettrodomestico. L'utilizzo di protezioni non adatte può provocare incidenti.

Questo elettrodomestico incorpora un collegamento a terra solo per scopi funzionali.

Desideriamo ringraziarla per l'acquisto del nuovo piano di cottura a induzione.

Si consiglia di leggere attentamente questo manuale di istruzioni e di montaggio per comprendere pienamente come montarlo correttamente e farlo funzionare al meglio.

Per il montaggio, si consiglia di leggere la parte relativa al montaggio.

Consigliamo di leggere con attenzione tutte le istruzioni di sicurezza prima dell'uso e di conservare questo Manuale d'Uso e Montaggio conservandolo con cura per poterlo consultare in futuro in caso di necessità.

Panoramica del prodotto

Vista dall'alto

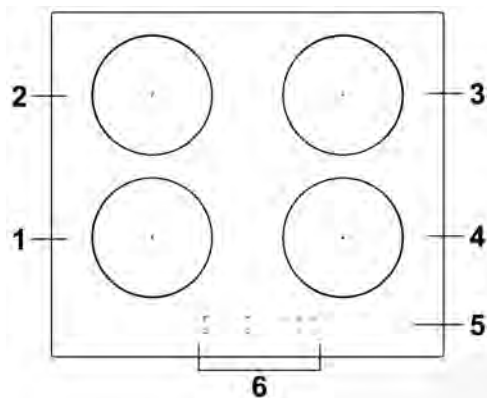

1. Zona 2000 W, aumento a 2600 W
2. Zona 1500 W, aumento a 2000 W
3. Zona 2000 W, aumento a 2600 W
4. Zona 1500 W, aumento a 2000 W
5. Piatto in vetro
6. Pannello comandi

Pannello comandi

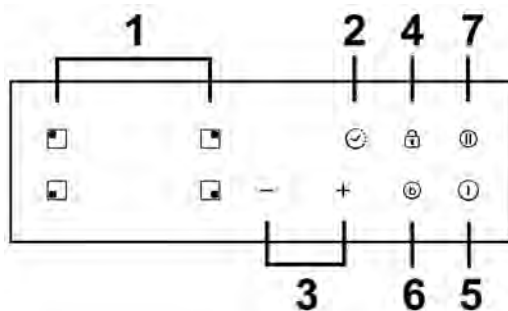

1. Tasti selezione della zona da scaldare
2. Controllo timer
3. Tasto di alimentazione/regolazione timer
4. Blocco comandi
5. Tasto ON/OFF
6. Controllo funzione booster
7. Arresto e controllo delle funzioni di

Come funziona la cottura a induzione

La tecnologia della cottura a induzione è un metodo sicuro, tecnologicamente avanzato, efficiente ed economico. Funziona tramite vibrazioni elettromagnetiche che generano il calore direttamente nella pentola invece che indirettamente riscaldando la superficie in vetro. Il vetro si surriscalda perché si riscalda anche la pentola.

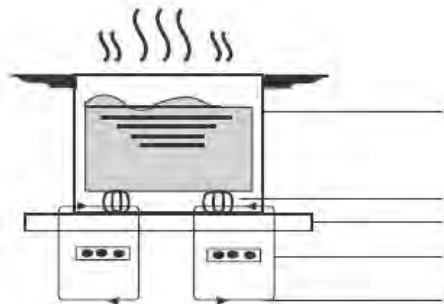

pentola di ferro

circuito magnetico
piastra di
vetroceramica
bobina ad induzione

Prima di utilizzare il vostro nuovo piano di cottura a induzione

- Leggere questa guida, prestando particolare attenzione alla sezione delle "Avvertenze di Sicurezza".
- Togliere la pellicola protettiva che potrebbe essere presente sul piano di cottura a induzione.

Utilizzo dei tasti a sfioro

- I comandi rispondono allo sfioramento, quindi non è necessario premerli.
- Utilizzare il polpastrello del dito e non la punta.
- Ogni volta che viene registrato il contatto, viene emesso un segnale acustico.
- Accertarsi che i comandi siano sempre puliti, asciutti e privi di oggetti (ad esempio utensili o asciugapiatti) appoggiati su di essi. Anche un leggero strato di acqua può rendere difficoltoso l'utilizzo dei comandi.

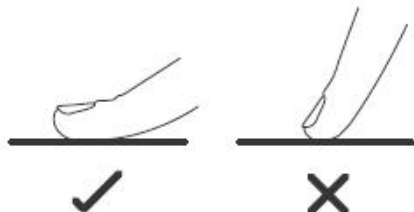

Scelta dei recipienti di cottura più appropriati



- Utilizzare solamente recipienti di cottura adatti per la cottura a induzione. Verificare che sia presente il simbolo di induzione sull'imballaggio o sul fondo della pentola.
- È possibile verificare se il recipiente di cottura è adatto effettuando una prova magnetica. Avvicinare un magnete al fondo della pentola. Se è attratta, è adatta per la cottura ad induzione.
- Se non disponete di un magnete:
 1. Mettete un certo quantitativo di acqua nella pentola che volete controllare.
 2. Se  non lampeggia sul display e l'acqua si sta riscaldando, la pentola si può usare.
- Non si possono utilizzare recipienti di cottura realizzati con i seguenti materiali: acciaio inossidabile puro, alluminio o rame senza base magnetica, vetro, legno, porcellana, ceramica e terracotta.



Non utilizzare recipienti di cottura con fondo ruvido o base curva.



Accertarsi che la base della pentola sia liscia, si appoggi uniformemente sul vetro ed abbia le stesse dimensioni della zona di cottura. Utilizzare pentole con diametro corrispondente al grafico della zona selezionata. Con una pentola leggermente più grande l'energia viene utilizzata alla massima efficienza. Se si utilizza invece una pentola più piccola l'efficienza potrebbe essere inferiore a quanto previsto. Centrare sempre la pentola nella zona di cottura.

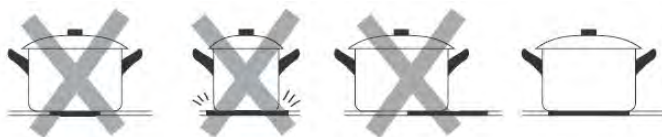

Togliere sempre le pentole dal piano di cottura a induzione sollevandole - non farle strisciare, in quanto si rischia di graffiare il vetro.

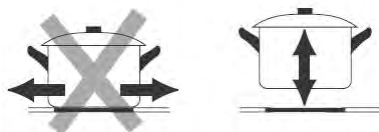

Dimensioni pentola

Le zone di cottura vengono adattate automaticamente, fino ad un limite massimo, al diametro della pentola. Tuttavia, il fondo di questa padella deve avere un diametro minimo in funzione della zona di cottura corrispondente. Per ottenere la massima efficienza dal piano cottura, posizionare la pentola al centro della zona cottura.

Diametro base dei recipienti di cottura a induzione

Zona di cottura	minimo (mm)
1, 2, 3, 4 (180mm)	120

Quanto sopra può variare in relazione alla qualità della pentola utilizzata.

Utilizzo del piano di cottura a induzione

Per iniziare la cottura

1. Toccare il tasto a sfioro ON/OFF.

Dopo l'accensione, l'avvisatore acustico si attiva una volta, tutti i display visualizzano "--" o "--", ad indicare che il piano di cottura a induzione è in modalità standby.

2. Collocare una pentola apposita sulla zona di cottura che si vuole utilizzare.

• Accertarsi che il fondo della pentola e la superficie della zona di cottura siano pulite e asciutte.

3. Toccare il comando della zona di riscaldamento e un indicatore accanto al tasto lampeggerà.

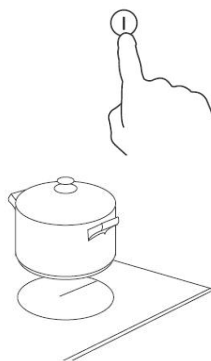

4. Selezionare una impostazione di potenza toccando il comando "+" o "-".



a. Se entro un minuto non viene selezionata un'impostazione di riscaldamento il piano di cottura in vetroceramica si spegne automaticamente. In questo caso è necessario ripartire dalla fase 1.

b. L'impostazione di riscaldamento si può modificare in qualsiasi momento durante la cottura.

Se sul display compare il simbolo lampeggiante alternato all'impostazione di riscaldamento

Questo significa quanto segue:

- la pentola è stata collocata nella zona di cottura sbagliata, oppure
- la pentola che state utilizzando non è adatta per cottura a induzione, oppure
- la pentola è troppo piccola o non è centrata correttamente sulla zona di cottura.

Il piano non si riscalda se sulla zona di cottura non è stata collocata una pentola adatta.

Il display si spegnerà automaticamente dopo 1 minuti se non viene posizionato un recipiente idoneo.

Al termine della cottura

1. Toccare il tasto a sfioro di selezione della zona di riscaldamento che si vuole spegnere.



2. Spegner la zona cottura toccando il tasto "-" e scorrendo verso il basso fino a "0", oppure tenendo premuti contemporaneamente i tasti "+" e "-" per 1 secondo, si ridurrà direttamente a "0".

Accertarsi che il display della potenza mostri "0", quindi "H".



e poi



3. Spegner l'intero piano di cottura toccando il tasto ON/OFF.



4. Prestare attenzione alle superfici calde

Verrà visualizzata una "H" per indicare quale zona di cottura è calda e non può essere toccata. Scomparirà quando la superficie si è raffreddata fino ad una temperatura adeguata.

Può essere utilizzato anche come funzione di risparmio energetico se si desidera riscaldare ulteriori pentole, usando la piastra calda che è ancora calda.



Uso della gestione della potenza

Utilizzando la gestione della potenza si può impostare la potenza totale a 2,5 kW/ 3,0 kW/ 4,5 kW/ 6,5 kW e 7,4 kW per il . L'impostazione predefinita di potenza totale è il livello di potenza massima.

Impostazione del livello di potenza totale in base alle proprie esigenze

1. Accertarsi che il piano di cottura sia spento.

Nota: è possibile impostare la gestione della potenza solo quando il piano cottura è spento.

2. Toccare il tasto "Stop + Go" e tenerlo premuto per 5 secondi. Il segnale acustico si attiva una volta.



3. Dopo aver sentito il segnale acustico, toccare contemporaneamente i tasti "+" e "-" e tenerli premuti per 3 secondi, l'indicatore del timer mostrerà il livello di potenza totale precedente lampeggiante, ad esempio '2.5'. Tenere premuto "+" e "-" per 1 secondo per passare ad un altro livello di potenza, ad esempio 3.0. Quando la potenza desiderata lampeggia, toccare il tasto "Stop+Go" e tenerlo premuto per 5 secondi. Il segnale acustico suonerà 10 volte. Ciò significa che l'impostazione è terminata.

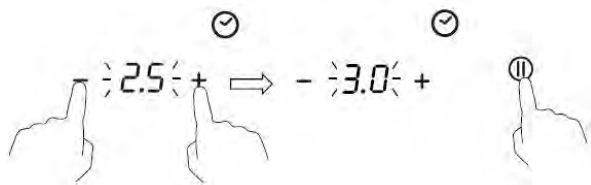

Nota:

1. Dopo la fase 2, toccare i pulsanti "+" e "-" **entro 3 secondi** dal segnale acustico. Altrimenti sarà necessario ripartire dalla fase 2.

2. Una volta terminata l'impostazione, attendere la fine dei 10 segnali acustici. Non toccare alcun tasto durante questo periodo. In caso contrario, l'impostazione non sarà valida.

Regole di gestione potenza

Se la potenza totale supera il limite di 2,5 kW, 3,0 kW, 4,5 kW, 6,5 kW (a seconda del livello impostato), non è possibile aumentare la potenza di nessuna zona. Se la si aumenta toccando "+", il piano di cottura emette 3 segnali acustici e l'indicatore lampeggia 'Pn'. Quindi è necessario diminuire la potenza di altre zone prima di aumentare la potenza della zona richiesta.

Utilizzo della funzione boost

Boost è la funzione che permette l'aumento di una zona ad una potenza maggiore in un secondo e dura 5 minuti. In questo modo è possibile ottenere una cottura più potente e più veloce.

Utilizzo della funzione boost per ottenere una potenza maggiore

1. Toccare il tasto di selezione della zona di riscaldamento che si vuole fare aumentare, un indicatore accanto al tasto lampeggerà.



2. Toccare il tasto Boost, la zona di riscaldamento inizierà a funzionare in modalità Boost. Il display della potenza mostrerà "P" per indicare che la zona sta aumentando di potenza.

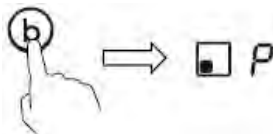

3. La potenza di boost durerà per 5 minuti e poi la zona tornerà allo stadio di potenza impostato prima dello stadio di potenza "9".



4. Se si desidera annullare la funzione boost durante questi 5 minuti, toccare il tasto di selezione della zona di riscaldamento, un indicatore accanto al tasto lampeggia. Quindi, toccare il tasto "Boost". La zona di riscaldamento ritorna allo stadio di potenza impostato prima dello stadio di potenza "9".

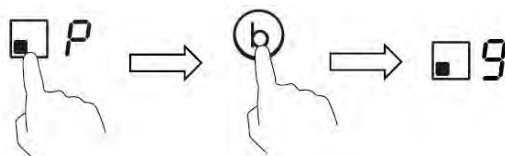

Limitazioni durante l'uso

Le quattro zone sono state divise in due gruppi. In un gruppo, se si usa la funzione boost in una zona, assicurarsi prima che l'altra zona stia lavorando sul/al di sotto del livello di potenza 5.

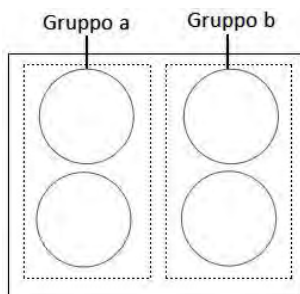

Utilizzo della funzione Pausa - STOP+GO

La funzione Pausa può essere utilizzata in qualsiasi momento durante la cottura. Permette di disattivare il piano cottura a induzione e poi riattivarlo.

1. Accertarsi che la zona di cottura sia in funzione.
2. Toccare il tasto STOP+GO, l'indicatore della zona di cottura mostrerà "II". Quindi il funzionamento del piano cottura a induzione viene disattivato in tutte le zone di cottura, ad eccezione dei tasti STOP+GO, on/off e di blocco.



3. Per annullare lo stato di pausa, toccare il tasto STOP+GO, poi la zona di cottura tornerà alla fase di potenza impostata in precedenza.

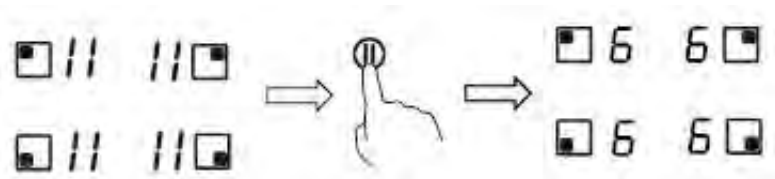

Blocco dei comandi

- I comandi si possono bloccare per evitare un uso involontario (ad esempio accensione involontaria delle zone di cottura da parte di bambini).
- Quando i comandi sono bloccati, sono tutti disabilitati tranne il tasto di ON/OFF.

Per bloccare i comandi

Toccare il blocco comandi. L'indicatore sul timer riporta "Lo" (basso)

Per sbloccare i comandi

1. Accertarsi che il piano di cottura ad induzione sia acceso.
2. Toccare e mantenere premuto il blocco comandi per un breve periodo.
3. A questo punto il piano di cottura a induzione si può utilizzare nuovamente.



Quando il piano di cottura è in modalità di bloccaggio, tutti i comandi sono disabilitati ad esclusione del tasto ON/OFF, è sempre possibile spegnere il piano di cottura ad induzione con il tasto ON/OFF in caso di emergenza, ma prima dell'utilizzo successivo è necessario sbloccare il piano di cottura stesso.

Protezione contro il surriscaldamento

Un sensore di temperatura controlla la temperatura all'interno del piano di cottura a induzione. Se la temperatura supera il livello di sicurezza, il piano di cottura ad induzione si spegne automaticamente.

Protezione contro le fuoriuscite

La protezione da fuoriuscite è una funzione di protezione di sicurezza. Spegne automaticamente il piano cottura entro 10 secondi se l'acqua scorre verso il pannello di controllo, mentre l'avvisatore acustico si attiva per 1 secondo.

Segnalazione di oggetti di piccole dimensioni

Se sul piano di cottura resta appoggiata una pentola con dimensioni non corrette o non magnetica (ad esempio in alluminio) o altri piccoli oggetti (ad esempio coltelli, forchette, chiavi), la zona entra automaticamente in standby per un minuto. La ventola continua a raffreddare il piano di cottura a induzione per un ulteriore minuto.

Protezione tramite autospegnimento

L'autospegnimento è una funzione di sicurezza per il piano di cottura a induzione. Si attiva automaticamente ogni volta che si dimentica acceso il piano di cottura. I tempi di funzionamento di default per i vari livelli di intensità di potenza sono indicati sulla tabella che segue:

Livello di potenza	1	2	3	4	5	6	7	8	9	II
Timer di funzionamento di default (ore)	8	8	8	4	4	4	2	2	2	2

Quando la pentola viene rimossa il piano di cottura a induzione smette immediatamente di riscaldarsi e si spegne automaticamente dopo due minuti.



Le persone portatrici di pacemaker possono utilizzare questo elettrodomestico solo sotto il controllo del proprio medico.

Utilizzo del timer

Il timer si può utilizzare in due modi diversi:

- Si può utilizzare come contaminuti. In questo caso, il timer non spegne alcuna zona di cottura quando il tempo impostato è attivo.
- Si può impostare per spegnere una zona di cottura al termine del tempo impostato.
- Il timer si può impostare fino a 99 minuti.

Utilizzo del timer come contaminuti

Se non viene selezionata nessuna zona di cottura

1. Accertarsi che il piano di cottura sia acceso.

Nota: è possibile utilizzare il contaminuti anche se non si seleziona una zona di cottura.

2. Controllo timer a sfioro. L'indicatore del contaminuti inizierà a lampeggiare e "30" apparirà nel display del timer.

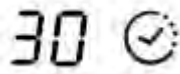

3. Impostare il tempo toccando il tasto "-" o "+"

Consiglio: Usare il tasto a sfioro "-" o "+" una volta per diminuire o aumentare il valore di un minuto.

Tenere premuto il tasto a sfioro "-" o "+" del timer per diminuire o aumentare il valore di 10 minuti.

4. Annullare il tempo toccando il comando del timer e "00" comparirà sul display dei minuti.

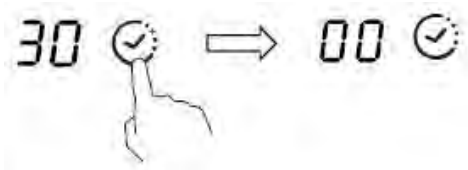

5. Dopo aver impostato il tempo il conteggio inizierà immediatamente. Il display visualizza il tempo residuo e l'indicatore del timer lampeggia per 5 secondi.

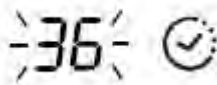

6. L'avvisatore acustico suonerà per 30 secondi e l'indicatore del timer visualizza "--" allo scadere del tempo impostato.

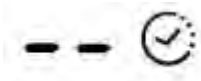

Impostazione del timer per spegnere una zona di cottura

Le zone di cottura impostate per questa funzione funzionano come segue:

1. Toccare il comando della zona di riscaldamento per cui si desidera impostare il timer. (es. zona 1#)



2. Controllo timer a sfioro. L'indicatore del contaminuti inizierà a lampeggiare e "30" apparirà nel display del timer.

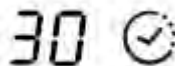

3. Impostare il tempo toccando il tasto "-" o "+".

Consiglio: Usare il tasto a sfioro "-" o "+" una volta per diminuire o aumentare il valore di un minuto.

Toccare e tenere premuto il tasto a sfioro "-" o "+", il timer diminuisce o aumenta di 10 minuti.

Se il tempo impostato è superiore a 99 minuti, il timer si ripositiona automaticamente a 0 minuti.

4. Dopo aver impostato il tempo il conteggio inizierà immediatamente. Il display visualizza il tempo residuo e l'indicatore del timer lampeggia per 5 secondi.

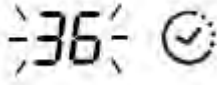

NOTA: Il punto rosso accanto all'indicatore del livello di potenza si illuminerà indicando che la zona è stata selezionata.

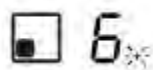

5. Per annullare il timer, toccare il comando di selezione della zona di riscaldamento, quindi toccare il comando del timer, il timer viene annullato e sul display dei minuti viene visualizzato "00", quindi "--".

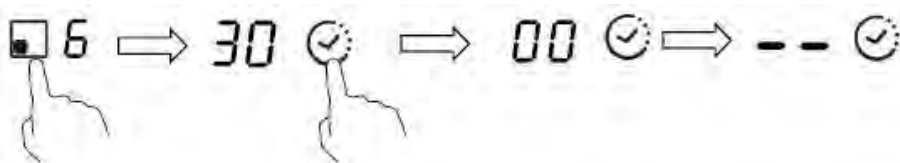

6. Allo scadere del timer di cottura, la corrispondente zona di cottura si spegnerà automaticamente e indicherà "H".



Le altre zone di cottura continueranno a funzionare se erano state accese in precedenza.

Impostazione del timer per spegnere più di una zona di cottura

- Se si utilizza questa funzione per più di una zona di riscaldamento, l'indicatore del timer mostrerà il tempo più breve.
(es. tempo di impostazione della zona 1# di 3 minuti, tempo di impostazione della zona 2# di 6 minuti, l'indicatore del timer mostra "3".)

NOTA: Il punto rosso lampeggiante accanto all'indicatore del livello di potenza significa che l'indicatore del timer indica l'ora della zona di riscaldamento.

Se si desidera controllare l'ora impostata di un'altra zona di riscaldamento, toccare il comando di selezione della zona di riscaldamento. Il timer indicherà l'ora impostata.

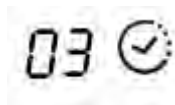
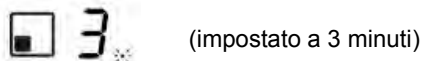
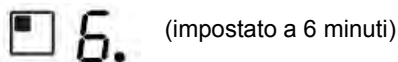

- Quando il tempo impostato sul timer di cottura finisce, la zona di riscaldamento corrispondente si spegne automaticamente e mostra "H".



NOTA: Se si vuole cambiare l'ora una volta impostato il timer, è necessario ripartire dalla fase 1.

Cura e pulizia

Che cosa?	Come?	Importante!
Sporco quotidiano sul vetro (impronte, segni, macchie di cibo e schizzi non zuccherini sul vetro)	<ol style="list-style-type: none"> 1. Togliere l'alimentazione elettrica del piano di cottura. 2. Applicare un detergente per piano di cottura quando il vetro è ancora tiepido (ma non caldo!) 3. Sciacquare ed asciugare con uno straccio pulito o un panno di carta. 4. Ridare alimentazione al piano di cottura. 	<ul style="list-style-type: none"> • Quando viene ridata alimentazione al piano di cottura non ci saranno indicazioni di "superficie calda", tuttavia la zona di cottura può essere ancora calda! Prestare la massima attenzione. • Spugnette metalliche dure, alcune spugnette in nylon e detergenti forti/abrasivi possono graffiare il vetro. Leggere sempre l'etichetta per verificare se il vostro detergente o la spugna metallica sono adatti. • Non lasciare mai residui dei prodotti di pulizia sul piano di cottura: il vetro si potrebbe macchiare.
Schizzi di ebollizione, ingredienti fusi e liquidi zuccherini caldi sul vetro	<p>Togliarli immediatamente con una paletta per pesce, un coltello a paletta o un raschietto a lama adatti al piano di cottura ad induzione, prestando sempre attenzione alle superfici calde della zona di cottura:</p> <ol style="list-style-type: none"> 1. Togliere alimentazione dal piano di cottura dalla presa a parete. 2. Tenere la lama o l'utensile ad un angolo di 30° e raschiare la sporcizia o i residui verso una parte fredda del piano di cottura. 3. Pulire i residui o gli schizzi con un asciugapiatti o un panno di carta. 4. Effettuare le fasi da 2 a 4 per lo "sporco quotidiano sul vetro" come sopra indicato. 	<ul style="list-style-type: none"> • Togliere al più presto possibile le macchie lasciate da ingredienti fusi, cibo zuccherino o schizzi. Se questi residui vengono lasciati seccare sul vetro, possono risultare in seguito difficili da togliere o addirittura danneggiare in modo permanente la superficie del vetro. • Rischio di tagli: quando il coperchio di sicurezza viene fatto rientrare, la lama del raschietto è tagliente come quella di un rasoio. Prestare la massima attenzione e riporre sempre in un luogo sicuro, al di fuori della portata dei bambini.
Schizzi di ebollizione sui tasti a sfioro	<ol style="list-style-type: none"> 1. Togliere l'alimentazione elettrica del piano di cottura. 2. Asciugare gli schizzi 3. Ripulire la zona dei tasti a sfioro con una spugna umida pulita o uno straccio. 4. Asciugare completamente la zona con carta da cucina. 5. Ridare alimentazione al piano di cottura. 	<ul style="list-style-type: none"> • Il piano di cottura può emettere dei segnali acustici e spegnersi e i tasti a sfioro possono non funzionare quando è presente liquido su di essi. Accertarsi di asciugare la zona dei tasti a sfioro prima di riaccendere il piano di cottura.

Consigli e accorgimenti

Problema	Possibili cause	Rimedio
Il piano di cottura a induzione non si accende.	Mancanza di alimentazione.	Accertarsi che il piano di cottura a induzione sia collegato all'alimentazione elettrica e che sia acceso. Controllare che non ci sia un black-out elettrico nella vostra abitazione o nella vostra zona. Dopo avere effettuato tutti questi controlli, se il problema persiste, rivolgersi ad un tecnico qualificato.
I tasti a sfioro non rispondono.	I comandi sono bloccati.	Sbloccare i comandi. Vedere la sezione "Utilizzo del piano di cottura ad induzione" per le relative istruzioni.
I tasti a sfioro si attivano a fatica.	Potrebbe esserci una sottile pellicola di acqua sui comandi, oppure state utilizzando la punta delle dita per attivare i comandi.	Accertarsi che la zona dei tasti a sfioro sia asciutta e utilizzare il polpastrello delle vostre dita per attivare i comandi.
Il vetro è graffiato.	Recipienti di cottura con bordi irregolari. Si stanno utilizzando spugnette metalliche o detersivi abrasivi e non adatti.	Utilizzare recipienti di cottura con basi piane e regolari. Vedere "Scelta dei recipienti di cottura adatti". Vedere "Cura e pulizia".
Alcune pentole fanno rumori tipo crepitio o schiocco.	Questo fenomeno potrebbe essere causato dalla struttura dei recipienti di cottura (strati di diversi metalli che vibrano diversamente).	Questo è normale per i recipienti di cottura e non indica un'anomalia.
Il piano di cottura ad induzione emette un piccolo rumore sordo quando viene utilizzato con un'impostazione a calore elevato.	Questo fenomeno è causato dalla tecnologia della cottura a induzione.	È del tutto normale, ma il rumore dovrebbe attutirsi o scomparire completamente quando si diminuisce l'impostazione di riscaldamento.
Rumore della ventola del piano di cottura a induzione.	Una ventola di raffreddamento presente all'interno del piano di cottura a induzione si è accesa per evitare che l'elettronica si surriscaldi. Può continuare a funzionare anche una volta spento il piano di cottura a induzione.	È un fenomeno normale e non richiede alcun intervento. Non togliere e ridare alimentazione al piano di cottura a induzione dalla parete se la ventola sta funzionando.

<p>Le padelle non si riscaldano e vengono visualizzate sul display.</p>	<p>Il piano di cottura a induzione non è in grado di rilevare la padella in quanto questa non è adatta per la cottura a induzione.</p> <p>Il piano di cottura a induzione non è in grado di rilevare la padella perché questa è troppo piccola per la zona di cottura oppure non è perfettamente centrata su di essa.</p>	<p>Utilizzare recipienti di cottura adatti per la cottura a induzione. Vedere la sezione "Scelta dei recipienti di cottura adatti".</p> <p>Centrare la padella ed accertarsi che la base corrisponda alle dimensioni della zona di cottura.</p>
<p>Il piano di cottura a induzione o la zona di cottura si sono spenti inaspettatamente, si attiva un segnale acustico e viene visualizzato un codice di errore (di solito alternato con una o due cifre sul display del timer di cottura).</p>	<p>Guasto tecnico.</p>	<p>Annotare le lettere e i numeri dell'errore, togliere alimentazione al piano di cottura a induzione dalla parete e contattare un tecnico qualificato.</p>

Display di anomalie e controllo

Se si evidenzia un'anomalia, il piano di cottura a induzione si posiziona in autoprotezione automaticamente e visualizza i seguenti codici di protezione:

Problema	Possibili cause	Rimedio
F3/F4	Anomalia del sensore di temperatura della bobina a induzione	Contattare il fornitore.
F9/FA	Anomalia del sensore di temperatura del riscaldatore a induzione IGBT.	Contattare il fornitore.
E1/E2	Tensione d'alimentazione anomala	Verificare se l'alimentazione elettrica è corretta. L'accensione dopo l'alimentazione è normale.
E3	Alta temperatura del sensore di temperatura della bobina ad induzione	Contattare il fornitore.
E5	Alta temperatura del sensore di temperatura IGBT	Fare ripartire una volta che il piano di cottura a induzione si è raffreddato.

Le considerazioni di cui sopra derivano dalla valutazione e dal controllo delle anomalie comuni.

Non smontare da soli l'elettrodomestico per evitare rischi e danni al piano di cottura ad induzione.

Specifiche tecniche

Piano cottura	CMCI642TT
Zone di cottura	4 zone
Tensione di alimentazione	220-240 V~, 50-60 Hz
Potenza elettrica installata	2,5 kW: 2250-2750 W o 3,0 kW: 2700-3300 W o 4,5 kW: 4050-4950 W o 6,5 kW: 5850-7150 W o 7,4 kW: 6600-7400 W
Dimensioni prodotto LunxLarxAlt (mm)	590x520x55
Dimensioni con incasso Ax B (mm)	560x490

Il peso e le dimensioni sono approssimativi. Le specifiche e il design potranno variare senza preavviso in quanto siamo sempre impegnati nella ricerca di continue innovazioni dei nostri prodotti.

Installazione

Scelta delle attrezzature di installazione

Tagliare la superficie di lavoro rispettando le misure indicate sul disegno.

Per l'installazione e l'uso è necessario lasciare uno spazio libero intorno al foro pari ad almeno 5 cm.

Assicurarsi che lo spessore della superficie di lavoro corrisponda ad almeno 30 mm.

Selezionare il materiale del supporto in modo che sia resistente alle alte temperature per evitare che si deformi a causa del calore proveniente dal piano di cottura. Come illustrato qui di seguito:

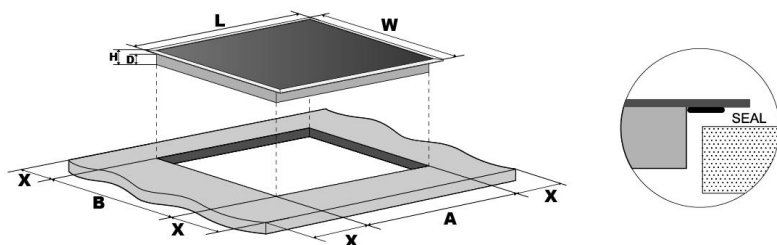

L (mm)	W (mm)	H (mm)	D (mm)	A (mm)	B (mm)	X (mm)
590	520	55	51	560	490	minimo 50

Assicurarsi sempre che il piano di cottura a induzione sia ben ventilato e che entrata ed uscita dell'aria non siano ostruite. Assicurarsi che il piano di cottura a induzione sia in buone condizione operative. Come illustrato qui di seguito



Nota: Tra il piano di cottura e l'eventuale elemento superiore deve essere prevista una distanza di sicurezza pari ad almeno 760 mm.

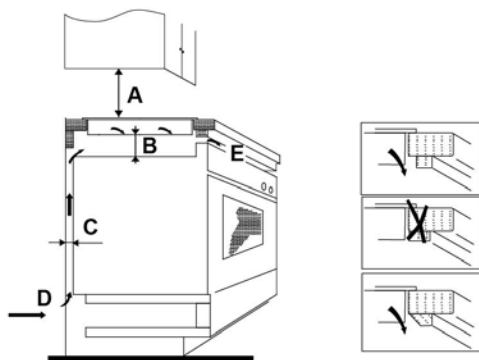

A (mm)	B (mm)	C (mm)	D	E
760	minimo 50	minimo 20	Entrata aria	Uscita aria 5 mm

Prima di montare il piano di cottura, assicurarsi che

- il supporto sia squadrato e livellato e che non ci siano elementi strutturali che possano interferire con i requisiti di spazio
- il supporto sia realizzato in materiale resistente al calore
- se il piano di cottura è installato al di sopra di un forno, il forno sia dotato di una ventola di raffreddamento incorporata
- l'installazione sia conforme a tutti i requisiti di ingombro, oltre che a tutte le normative e le disposizioni
- sia stato incorporato nel cablaggio permanente un apposito interruttore sezionatore che permetta di staccare completamente l'elettrodomestico dalla rete di alimentazione principale; tale interruttore deve essere montato e posizionato in accordo con le normative e le disposizioni locali.
L'interruttore sezionatore deve essere di tipo approvato e deve fornire una separazione dei contatti con intercapedine di 3 mm in tutti i poli (o in tutti i conduttori attivi [fase] se le normative sugli impianti elettrici locali permettono questa variazione rispetto alle specifiche)
- l'interruttore sezionatore sia facilmente raggiungibile dal cliente una volta installato il piano di cottura

- in caso di dubbi relativi al montaggio, contattare le autorità locali e consultare le normative vigenti
- si utilizzino rivestimenti resistenti al calore e facili da pulire (quali ad esempio piastrelle ceramiche) per le pareti circostanti il piano di cottura.

Una volta montato il piano di cottura, assicurarsi che

- il cavo di alimentazione elettrica non sia accessibile attraverso gli sportelli o i cassetti dei mobiletti
- sia presente un flusso adeguato di aria fresca dall'esterno dei mobiletti verso la base del piano di cottura
- se il piano di cottura è montato sopra ad una cassettera o a dei mobiletti, sia stata installata una barriera di protezione termica al di sotto della base del piano di cottura
- l'interruttore sezionatore sia facilmente accessibile per il cliente

Prima di posizionare le staffe di fissaggio

L'elettrodomestico deve essere collocato su una superficie piana e stabile (utilizzare l'imballaggio). Non forzare i comandi che sporgono dal piano di cottura.

Regolazione della posizione della staffa

Fissare il piano di cottura sul supporto avvitando 4 staffe sul fondo del piano di cottura stesso (vedere figura) dopo il montaggio.

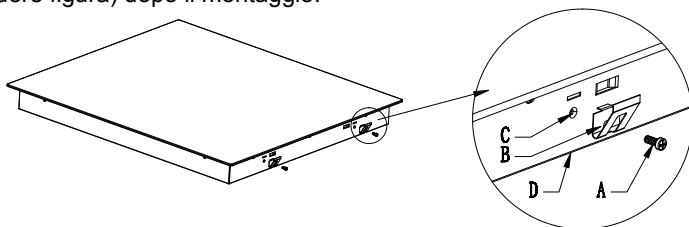

A	B	C	D
Vite	Staffa	Foro per vite	Fondo

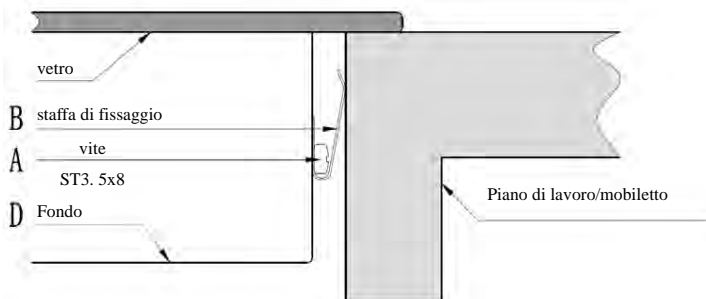

Avvertenza

1. Il piano di cottura a induzione deve essere montato da personale o tecnici qualificati. La nostra società ha un team di professionisti a disposizione dei clienti. Non operare mai da soli.
2. Il piano di cottura non può essere montato direttamente sopra ai seguenti elettrodomestici: lavastoviglie, frigorifero, freezer, lavatrice o asciugatrice, in quanto l'umidità può danneggiare l'elettronica del piano di cottura stesso.
3. Il piano di cottura a induzione dovrà essere montato in modo tale da garantire un migliore irraggiamento del calore e un livello di affidabilità più elevato.
4. La parete e la zona di cottura indotta al di sopra della superficie del piano dovranno essere resistenti al calore.
5. Per evitare danni, lo strato intermedio e l'adesivo devono essere resistenti al calore.

Collegamento del piano di cottura alla rete di alimentazione elettrica



Questo piano di cottura deve essere collegato alla rete di alimentazione elettrica solo da una persona appositamente addestrata.

Prima di collegare il piano di cottura alla rete di alimentazione elettrica, verificare che:

1. il cablaggio interno dell'abitazione sia adeguato alla potenza consumata dal piano di cottura.
2. la tensione corrisponda al valore riportato sulla targhetta delle caratteristiche tecniche
3. le sezioni del cavo di alimentazione elettrico possano sopportare il carico specificato sulla targhetta delle caratteristiche tecniche.

Per collegare il piano di cottura alla rete di alimentazione elettrica non utilizzare adattatori, riduttori o deviatori, in quanto sussiste il pericolo di surriscaldamenti e incendi.

Il cavo di alimentazione elettrica non deve entrare in contatto con componenti surriscaldati e deve essere collocato in modo tale che la sua temperatura non superi mai, in nessun punto, i 75°C.



Verificare con un elettricista se l'impianto di cablaggio dell'abitazione è corretto senza necessità di modificarlo. Le eventuali modifiche dovranno sempre essere effettuate da un elettricista qualificato.

L'alimentazione elettrica deve essere collegata in conformità con la relativa normativa o un sezionatore unipolare. Il metodo di collegamento è illustrato qui di seguito.

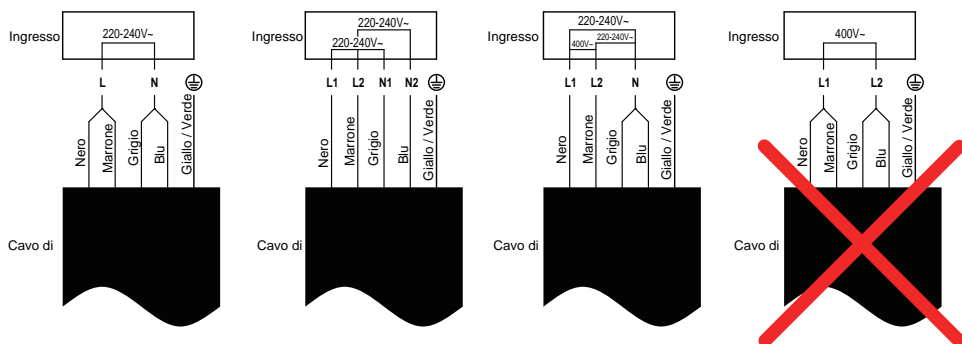

- Se il cavo è danneggiato o deve essere sostituito, l'operazione deve essere effettuata da un agente post-vendita con attrezzi dedicati, per evitare qualsiasi incidente.
- Se l'elettrodomestico è collegato direttamente all'alimentazione di rete è necessario montare un sezionatore multipolare con uno spazio minimo di almeno 3 mm tra i contatti.
- L'installatore deve accertarsi che il collegamento elettrico sia corretto e che sia conforme alle normative di sicurezza.
- Il cavo non deve essere piegato o schiacciato.
- Il cavo deve essere controllato con regolarità e sostituito unicamente da tecnici autorizzati.



Questo elettrodomestico dispone di contrassegno ai sensi della direttiva europea 2012/19/CE in materia di apparecchi elettrici ed elettronici (RAEE). I RAEE contengono sia sostanze inquinanti (che possono avere un effetto negativo sull'ambiente) sia elementi base (che possono essere riutilizzati). È importante che i RAEE siano sottoposti a trattamenti specifici in modo da togliere e smaltire in modo corretto gli inquinanti e recuperare tutti i materiali. Spetta ai singoli individui garantire che i RAEE non diventino un problema a livello ambientale. Esistono alcune regole specifiche da rispettare:

- i RAEE non devono essere trattati come rifiuti domestici;
- i RAEE devono essere portati nelle aree di smaltimento specifiche, gestite dai comuni o da società autorizzate.

In molti stati, nel caso di RAEE di grandi dimensioni sono disponibili servizi di prelievo a domicilio. Durante l'acquisto di un nuovo elettrodomestico, quello vecchio può essere restituito al venditore che lo deve accettare gratuitamente in un'unica soluzione, a condizione che l'elettrodomestico sia di tipo simile ed abbia le stesse funzioni di quello acquistato.

Informazione prodotto per piani di cottura elettrici conformi al Regolamento della Commissione (UE) n° 66/2014					
		Posizione	Simbolo	Valore	Unità di misura
Identificativo del modello				CMCI642TT	
Tipologia di piano cottura:				Piano cottura elettrico	
Numero di zone e/o aree di cottura	zone			4	
	aree				
Tecnologia di riscaldamento (zone di cottura e aree di cottura a induzione, zone di cottura radianti, piastre metalliche)	Zone di cottura a induzione			X	
	Aree di cottura con cottura a induzione				
	zone di cottura radianti				
	piastre metalliche				
Per le zone o le aree di cottura circolari: diametro della superficie utile per ciascuna zona di cottura elettrica, arrotondata ai 5 mm più vicini		Posteriore sinistra	∅	18,0	cm
		Posteriore centrale	∅	-	cm
		Posteriore destra	∅	18,0	cm
		Centrale sinistra	∅	-	cm
		Centrale centrale	∅	-	cm
		Centrale destra	∅	-	cm
		Anteriore sinistra	∅	18,0	cm
		Anteriore Centrale	∅	-	cm
		Anteriore destra	∅	18,0	cm
Per le zone o le aree di cottura non circolari: lunghezza e larghezza della superficie utile per ciascuna zona di cottura elettrica, arrotondata ai 5 mm più vicini		Posteriore sinistra	L W	-	cm
		Posteriore centrale	L W	-	cm
		Posteriore destra	L W	-	cm

	Centrale sinistra	L W	-	cm
	Centrale centrale	L W	-	cm
	Centrale destra	L W	-	cm
	Anteriore sinistra	L W	-	cm
	Anteriore Centrale	L W	-	cm
	Anteriore destra	L W	-	cm
Consumo energetico per zona o area di cottura calcolato al kg	Posteriore sinistra	ECElectric cooking	193,5	Peso/kg
	Posteriore centrale	ECElectric cooking	-	Peso/kg
	Posteriore destra	ECElectric cooking	197.2	Peso/kg
	Centrale sinistra	ECElectric cooking	-	Peso/kg
	Centrale centrale	ECElectric cooking	-	Peso/kg
	Centrale destra	ECElectric cooking	-	Peso/kg
	Anteriore sinistra	ECElectric cooking	192,3	Peso/kg
	Anteriore Centrale	ECElectric cooking	-	Peso/kg
	Anteriore destra	ECElectric cooking	195.6	Peso/kg
Consumo energetico del piano cottura calcolato per kg		ECElectric hob	194,7	Peso/kg
Norma applicata: EN 60350-2 Apparecchi di cottura elettrici per uso domestico - Parte 2: Piani cottura - Metodi di misurazione delle prestazioni				
<p>Consigli per il risparmio energetico:</p> <ul style="list-style-type: none"> • Per ottenere la massima efficienza dal piano cottura, posizionare la pentola al centro della zona cottura. • L'utilizzo di un coperchio riduce i tempi di cottura e risparmia energia trattenendo il calore. • Ridurre al minimo la quantità di liquido o grasso per diminuire i tempi di cottura. • Iniziare la cottura con temperatura elevata, quindi ridurla quando il cibo si è riscaldato. • Utilizzare pentole con diametro corrispondente al grafico della zona selezionata. 				

En plaçant la marque  sur ce produit, nous confirmons la conformité à toutes les exigences européennes concernant la protection de l'environnement et de la santé, ainsi que la sécurité, applicables selon la loi à ce produit.

Consignes de sécurité

Votre sécurité est importante pour nous. Veuillez lire ces informations avant d'utiliser votre table de cuisson.

Installation

Risque de choc électrique

- Débranchez l'appareil du réseau électrique avant d'effectuer tout travail ou entretien sur celui-ci.
- Le raccordement à un bon système de mise à la terre est essentiel et obligatoire.
- Seul un électricien qualifié est habilité à effectuer des modifications sur le système de câblage domestique.
- Le non-respect de ces consignes peut entraîner un choc électrique ou le décès.

Risque de coupure

- Faites attention - les bords des panneaux sont tranchants.
- Le non-respect de cette précaution peut entraîner des blessures ou des coupures.

Consignes importantes de sécurité

- Veuillez lire les instructions avant d'installer ou d'utiliser cet appareil.
- Aucun matériau ou produit combustible ne doit être

- placé sur cet appareil, à aucun moment.
- Veuillez mettre ces informations à la disposition de la personne responsable de l'installation de l'appareil afin de réduire vos coûts d'installation.
 - Afin d'éviter tout danger, cet appareil doit être installé conformément aux présentes instructions d'installation.
 - Cet appareil doit être correctement installé et mis à la terre uniquement par une personne qualifiée.
 - Cet appareil doit être raccordé à un circuit incorporant un sectionneur permettant une déconnexion complète de l'alimentation électrique.
 - L'installation incorrecte de l'appareil peut entraîner l'annulation de toute garantie ou responsabilité.

Fonctionnement et entretien

Risque de choc électrique

- Ne pas cuisiner sur une table de cuisson cassée ou fissurée. • En cas de rupture ou de fissuration de la surface de la table de cuisson, éteignez immédiatement l'appareil en coupant l'alimentation électrique du réseau (interrupteur mural) et contactez un technicien qualifié.
- Coupez l'alimentation réseau de la table de cuisson avant le nettoyage ou l'entretien.
- Le non-respect de ces consignes peut entraîner un choc électrique ou le décès.

Risque pour la santé

- Cet appareil est conforme aux normes de sécurité

électromagnétique.

- Toutefois, les personnes porteuses de pacemakers ou d'autres implants électriques (tels que des pompes à insuline) doivent consulter leur médecin ou le fabricant de l'implant avant d'utiliser cet appareil afin de s'assurer que leurs implants ne seront pas affectés par le champs électromagnétique.
- Le non-respect de ces consignes peut entraîner le décès.

Risque de surface chaude

- Pendant l'utilisation, les parties accessibles de cet appareil deviennent suffisamment chaudes pour causer des brûlures.
- Ne laissez pas votre corps, vos vêtements ou tout autre objet autre qu'un ustensile de cuisine approprié entrer en contact avec le verre à induction jusqu'à ce que la surface soit froide.
- Les objets métalliques tels que couteaux, fourchettes, cuillères et couvercles ne doivent pas être posés sur la surface de la table de cuisson, car ils peuvent devenir chauds.
- Tenir les enfants à l'écart.
- Les poignées des casseroles peuvent être chaudes au toucher. Vérifiez que les poignées des casseroles ne dépassent pas des autres foyers de cuisson qui sont en fonction. Tenir les poignées hors de portée des enfants.
- Le non-respect de ces consignes peut entraîner des brûlures ou un choc électrique.

Risque de coupure

- Lorsque le couvercle de protection est rétracté, la lame d'un racleur est tranchante comme un rasoir. Utiliser avec une extrême prudence et toujours stocker en toute sécurité et hors de portée des enfants.
- Le non-respect de cette précaution peut entraîner des blessures ou des coupures.

Consignes importantes de sécurité

- Ne laissez jamais l'appareil sans surveillance lorsqu'il est utilisé. L'ébullition cause des vapeurs et des débordements graisseux qui peuvent s'enflammer.
- N'utilisez jamais votre appareil comme surface de travail ou de rangement.
- Ne laissez jamais d'objets ou d'ustensiles sur l'appareil.
- Ne posez jamais ou ne laissez jamais d'objets magnétisés (par ex. cartes de crédit, cartes mémoire) ou d'appareils électroniques (par ex. ordinateurs, lecteurs MP3) à proximité de l'appareil car ils pourraient être affectés par son champ électromagnétique.
- N'utilisez jamais votre appareil pour réchauffer ou chauffer la pièce.
- Après utilisation, éteignez toujours les foyers de cuisson et la table de cuisson comme décrit dans ce manuel (c'est-à-dire en utilisant les touches tactiles). Ne comptez pas sur la fonction de détection de casserole pour éteindre les foyers de cuisson lorsque

- vous retirez les casseroles.
- Ne permettez pas aux enfants de jouer avec l'appareil, de s'asseoir, de se tenir debout ou de monter dessus.
 - Ne rangez pas d'objets d'intérêt pour les enfants dans des armoires au-dessus de l'appareil. Les enfants qui montent sur la table de cuisson peuvent être gravement blessés.
 - Ne laissez pas les enfants seuls ou sans surveillance dans la zone où l'appareil est utilisé.
 - Les enfants ou les personnes ayant un handicap qui limite leur capacité d'utiliser l'appareil devraient avoir une personne responsable et compétente pour les instruire sur son utilisation. L'instructeur doit s'assurer qu'il peut utiliser l'appareil sans danger pour lui-même ou son environnement.
 - Ne réparez ou ne remplacez aucune pièce de l'appareil à moins que cela ne soit spécifiquement recommandé dans le manuel. Tout autre entretien doit être effectué par un technicien qualifié.
 - N'utilisez pas un nettoyeur à vapeur pour les opérations de nettoyage de la table de cuisson.
 - Ne placez pas ou ne laissez pas tomber d'objets lourds sur votre table de cuisson.
 - Ne vous tenez pas debout sur votre table de cuisson.
 - N'utilisez pas de casseroles avec des bords dentelés et ne traînez pas de casseroles sur la surface de la vitre à induction, car cela pourrait érafler le verre.
 - N'utilisez pas d'éponges métalliques ou d'autres

produits abrasifs agressifs pour nettoyer votre table de cuisson, car ils pourraient rayer la vitre à induction.

- Si le câble d'alimentation est endommagé, il doit être remplacé par le fabricant, son agent d'entretien ou des personnes possédant le même type de qualification, afin d'éviter tout risque.
- Cet appareil est destiné à un usage domestique et autres applications similaires telles que : - espaces cuisine du personnel dans des boutiques, bureaux et autres espaces de travail ; - maisons de ferme ; - par les clients dans des hôtels, motels et autres espaces de type résidentiel ; - dans les espaces de type chambre d'hôtes.

AVERTISSEMENT : L'appareil et ses parties accessibles chauffent pendant l'utilisation.

Évitez de toucher les éléments chauffants.

Les enfants de moins de 8 ans doivent être tenus à l'écart à moins d'être surveillés en permanence.

- Cet appareil peut être utilisé par des enfants âgés de 8 ans et plus, par des personnes dont les capacités physiques, sensorielles ou mentales sont réduites ou par des personnes dénuées d'expérience et de connaissances, mais qui ont été informées sur la manière d'utiliser l'appareil en toute sécurité, si elles comprennent les risques impliqués.

Les enfants ne doivent pas jouer avec l'appareil.

L'entretien et le nettoyage ne doivent pas être effectués par des enfants sans surveillance.

AVERTISSEMENT : Faire chauffer la table sans surveillance avec de la graisse ou de l'huile peut être dangereux et provoquer un incendie. N'essayez JAMAIS d'éteindre un feu avec de l'eau, mais éteignez l'appareil, puis couvrez la flamme avec un couvercle ou une couverture anti-feu, par exemple.

AVERTISSEMENT : Risque d'incendie : ne pas stocker d'éléments sur les surfaces de cuisson.

Avertissement : Si la surface est fissurée, éteignez l'appareil pour éviter tout risque d'électrocution, pour les tables de cuisson en vitrocéramique ou matériau similaire qui protègent les pièces sous tension

- N'utilisez jamais de nettoyeur à vapeur.
- Cet appareil n'est pas conçu pour être actionné par une minuterie externe ou un système de commande à distance séparé.

ATTENTION : La cuisson doit être surveillée. Les cuissons de courte durée doivent être surveillées en permanence.

AVERTISSEMENT : Pour éviter tout basculement de l'appareil, ces éléments de stabilisation doivent être installés. Consultez les instructions d'installation.

AVERTISSEMENT : Utilisez uniquement le dispositif de protection de votre table de cuisson conçu par le fabricant de votre appareil ou un dispositif indiqué par celui-ci comme étant compatible ou bien utilisez le dispositif de protection fourni avec l'appareil.

L'utilisation d'un dispositif de protection non approprié peut provoquer des accidents.

Cet appareil inclut un raccordement à la terre pour des finalités fonctionnelles uniquement.

Nous vous félicitons de votre choix de la table de cuisson à induction.

Nous vous recommandons de prendre le temps de lire ce manuel d'instruction / d'installation afin de bien comprendre comment l'installer et l'utiliser correctement.

Pour l'installation, veuillez lire la section installation.

Lisez attentivement toutes les consignes de sécurité avant utilisation et conservez ce manuel d'instruction / d'installation pour référence ultérieure.

Vue d'ensemble du produit

Vue de dessus

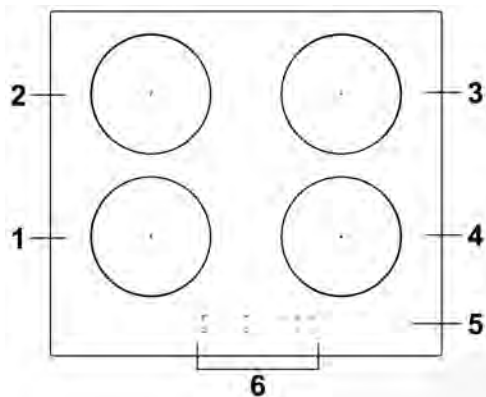

1. Foyer 2000 W, augmenté à 2600 W
2. Foyer 1500 W, augmenté à 2000 W
3. Foyer 2000 W, augmenté à 2600 W
4. Foyer 1500 W, augmenté à 2000 W
5. Table de verre
6. Panneau de commande

Panneau de commande

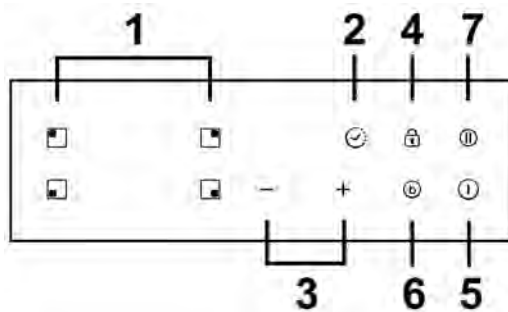

1. Touches de sélection du foyer de cuisson
2. Touche du temporisateur
3. Touche de réglage de la puissance et du temporisateur
4. Touche de verrouillage
5. Touche marche/arrêt
6. Touche Fonction Boost
7. Touche Fonction Pause

Un mot sur la cuisson à induction

La cuisson à induction est une technologie sûre, innovante, efficace et économique. Elle fonctionne au moyen de vibrations électromagnétiques qui génèrent de la chaleur directement dans la casserole plutôt qu'indirectement en chauffant la surface vitrée. La vitre devient chaude uniquement parce que la casserole la chauffe.

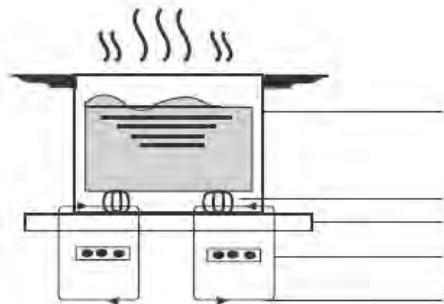

casserole en fer

circuit magnétique
plaque de verre
céramique
bobine d'induction

Avant d'utiliser votre nouvelle table de cuisson à induction

- Lisez ce guide en prenant note de la section « Consignes de sécurité ».
- Enlevez tout film protecteur qui pourrait encore se trouver sur votre table de cuisson à induction.

Utilisation des commandes tactiles

- Les commandes répondent au toucher, vous n'avez donc pas besoin d'appuyer fort.
- Utilisez le bout du doigt et non pas l'ongle.
- Vous entendrez un bip à chaque fois qu'une touche est enregistrée.
- Assurez-vous que les commandes sont toujours propres et sèches et qu'aucun objet (p. ex. un ustensile ou un chiffon) ne les recouvre. Même un mince film d'eau peut rendre les commandes difficiles à utiliser.

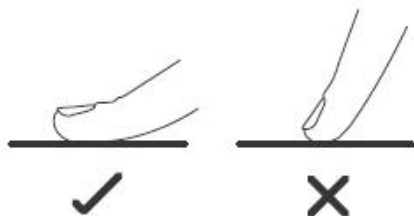

Choisir une bonne batterie de cuisine



• Utilisez uniquement une batterie de cuisine adaptée à la cuisson à induction.

Recherchez le symbole de l'induction sur l'emballage ou sur le fond de la casserole.

• Vous pouvez vérifier si votre batterie de cuisine est adaptée en réalisant

un test magnétique. Rapprochez un aimant vers le fond de la casserole. S'il est attiré, la casserole convient pour l'induction.

• Si vous n'avez pas d'aimant :

1. Mettez de l'eau dans la casserole que vous voulez tester.

2. Si  ne clignote pas sur le panneau et que l'eau chauffe, la casserole est adaptée.

• Les batteries de cuisine fabriquées dans les matériaux suivants ne sont pas adaptées : acier inoxydable pur, aluminium ou cuivre sans base magnétique, verre, bois, porcelaine, céramique et grès.



N'utilisez pas d'ustensiles de cuisson dont les bords sont dentelés ou dont la base est incurvée.



Assurez-vous que la base de votre poêle est lisse, qu'elle repose à plat contre le verre et qu'elle est de la même taille que la zone de cuisson. Utilisez des casseroles dont le diamètre est aussi grand que le graphique du foyer sélectionné. Si elle est un peu plus grande, l'énergie sera exploitée au maximum. Si vous utilisez une casserole plus petite, l'efficacité pourrait être moindre que prévu. Centrez toujours votre casserole sur le foyer de cuisson.

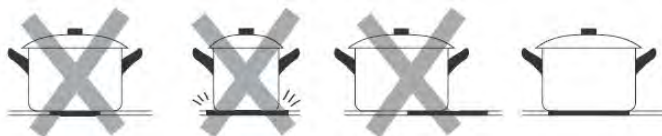

Soulevez toujours les casseroles de la table de cuisson à induction - ne les faites pas glisser, sinon elles risquent d'érafler le verre.

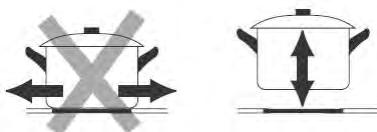

Dimensions de la casserole

Les foyers de cuisson sont, dans une certaine limite, automatiquement adaptés au diamètre de la casserole. Cependant, le fond de cette casserole doit avoir un diamètre minimum en fonction du foyer de cuisson correspondant. Pour obtenir la meilleure efficacité de votre table de cuisson, placez la casserole au centre du foyer de cuisson.

Le diamètre de base des ustensiles de cuisson à induction

Zone de cuisson	Minimum (mm)
1, 2, 3, 4 (180mm)	120

La détection de la zone peut varier en fonction de la qualité du récipient utilisé.

Utilisation de votre table à induction

Comme commencer la cuisson

1. Appuyez sur la touche Marche/Arrêt.

Après la mise en marche, l'avertisseur sonore retentit une fois et toutes les touches affichent « – » ou « – – » pour signifier que la table à induction est en mode de veille.



2. Posez la casserole sur le foyer de cuisson que vous souhaitez utiliser.

• Veillez à ce que le fond de la casserole et la surface du foyer de cuisson soient propres et secs.

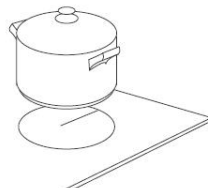

3. En appuyant sur la touche de sélection du foyer de cuisson, un témoin lumineux près de la touche commence à clignoter.



4. Réglez un niveau de puissance à l'aide des touches « - » ou « + ».

a. Si vous ne sélectionnez pas un réglage de cuisson dans un délai d'une minute, la table à induction s'éteint automatiquement. Vous devrez alors tout reprendre depuis l'étape 1.

b. Vous pouvez changer le réglage choisi à n'importe quel moment de la cuisson.



Si la touche clignote en alternance avec l'indication du réglage de puissance

Cela signifie que :

- vous n'avez pas posé la casserole sur le bon foyer ou
- la casserole que vous utilisez n'est pas prévue pour la cuisson à induction ou
- la casserole utilisée est trop petite ou n'est pas correctement placée au centre du foyer.

La fonction de chauffe ne démarre pas si aucune casserole adaptée n'est placée sur le foyer de cuisson.

Si dans un délai de 1 minute, vous n'avez pas posé de casserole adaptée, la touche s'éteint automatiquement.

Quand vous avez fini de cuisiner

1. Appuyez sur la touche de sélection du foyer de cuisson que vous souhaitez éteindre.



2. Éteignez le foyer de cuisson en appuyant sur « - » et en réduisant jusqu'à « 0 » ou en appuyant en même temps sur les touches « + » et « - » pendant 1 seconde, cela réglera directement sur « 0 ».

Assurez-vous que la touche affiche « 0 » puis « H ».

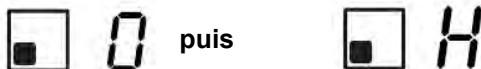

3. Éteignez la table de cuisson en appuyant sur la touche Marche/Arrêt.

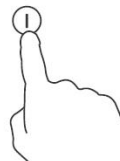

4. Prenez garde aux surfaces chaudes.

« H » indique un foyer de cuisson encore trop chaud pour être touché. Cette indication disparaît dès que la surface du foyer a suffisamment refroidi. Vous pouvez économiser de l'énergie, si vous devez faire chauffer une autre casserole, en la plaçant sur le foyer de cuisson encore chaud.



Utilisation du réglage de la puissance

En utilisant le réglage de la puissance, vous pouvez régler la puissance totale sur 2,5 kW/ 3,0 kW/ 4,5 kW/ 6,5 kW et 7,4 kW . Le réglage par défaut de la puissance totale est le niveau de chauffe maximal.

Réglage du niveau de chauffe total pour répondre à vos exigences

1. Vérifiez que la table de cuisson est éteinte.

Remarque : vous pouvez régler la puissance uniquement quand la table de cuisson est éteinte.

2. Appuyez sur la touche « Pause » pendant 5 secondes. Vous entendrez un bip sonore.



3. Après le bip, appuyez sur « + » et « - » en même temps pendant 3 secondes ; l'indicateur du temps clignotera en indiquant le niveau de puissance totale précédent, par ex. '2.5'. Appuyez sur « + » et « - » pendant encore 1 seconde pour basculer vers un autre niveau de puissance, par ex. 3.0. Lorsque la puissance souhaitée clignote, appuyez sur la touche « Pause » pendant 5 secondes. Le bip retentira 10 fois. Cela signifie que vous avez terminé le réglage.

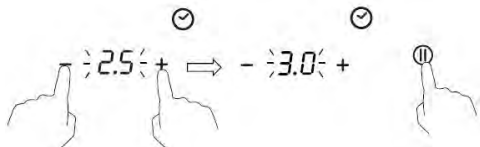

Remarque :

1. Après l'étape 2, vous devez appuyer sur « + » et « - » **dans les 3 secondes** après avoir entendu le bip sonore. Sinon, vous devrez tout reprendre depuis l'étape 2.
2. À la fin du réglage, attendez la fin des 10 bips sonores. Ne touchez aucun bouton pendant cette période sinon le réglage sera invalide.

Règles de réglage de la puissance

Si la puissance totale dépasse la limite de 2,5 kW, 3,0 kW, 4,5 kW, 6,5 kW (en fonction du niveau que vous avez réglé), vous ne pouvez augmenter la puissance sur aucun foyer. Si vous l'augmentez à l'aide de la touche « + », la table de cuisson émettra 3 bips sonores et l'indicateur clignotera en indiquant « Pn ». Vous devrez alors réduire la puissance d'autres foyers de cuisson avant d'augmenter la puissance du foyer en question.

Utilisation de la fonction Boost

La fonction Boost permet d'augmenter la puissance d'un foyer en une seconde et ce pendant 5 minutes. De cette façon, la cuisson sera plus vive et plus rapide.

Utilisation de la fonction Boost pour augmenter la puissance

1. Appuyez sur la touche de sélection du foyer de cuisson que vous souhaitez augmenter, un témoin lumineux près de la touche commence à clignoter.



2. Appuyez sur la touche Boost, le foyer de cuisson commencera à fonctionner en mode Boost. La touche affichera « P » pour indiquer que le foyer est en mode Boost.

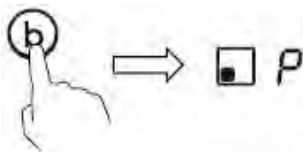

3. La puissance Boost durera 5 minutes puis le foyer reviendra à la puissance <<9>>.



4. Si vous souhaitez supprimer le mode Boost au cours de ces 5 minutes, appuyez sur la touche de sélection du foyer de cuisson ; un témoin lumineux près de la touche commence à clignoter. Appuyez ensuite sur la touche Boost. Le foyer de cuisson reviendra à la puissance <<9>>.

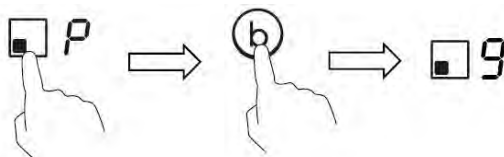

Restrictions pendant l'utilisation

Les quatre foyers sont divisés en deux groupes. Dans un groupe, si vous utilisez le mode Boost sur un foyer, assurez-vous d'abord que l'autre foyer fonctionne au maximum au niveau 5.

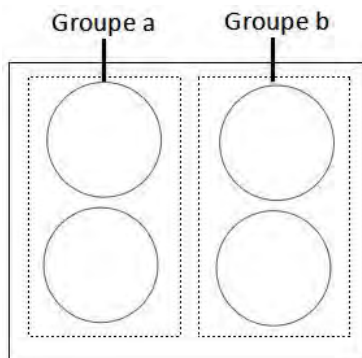

Utilisation de la fonction Pause (STOP+GO)

La fonction Pause peut être utilisée à tout moment pendant la cuisson. Elle permet d'éteindre puis de rallumer la table de cuisson à induction.

1. Assurez-vous que le foyer de cuisson fonctionne.
2. Appuyez sur la touche PAUSE, l'indicateur du foyer de cuisson indiquera « II ». Le fonctionnement de tous les foyers de la table de cuisson à induction sera désactivé, à l'exception des touches PAUSE, Marche/Arrêt et des touches de verrouillage.

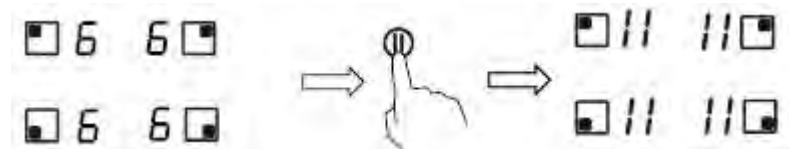

3. Pour supprimer la condition de pause, appuyez sur la touche PAUSE ; le foyer de cuisson reviendra à la puissance qui était réglée avant le basculement en pause.

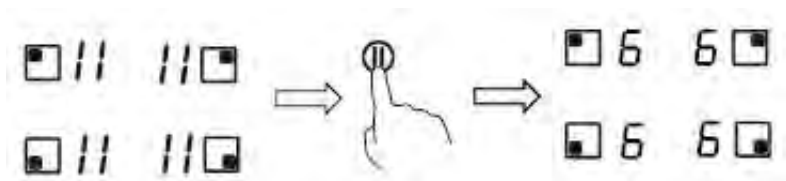

Verrouillage des touches de commande

- Vous avez la possibilité de verrouiller les touches de commande pour éviter leur utilisation inappropriée (par des enfants, par exemple).
- Quand la touche de verrouillage est activée, toutes les touches de commande sont verrouillées, sauf la touche marche/arrêt.

Verrouillage des touches de commande

Appuyez sur la touche de verrouillage. L'indicateur de temporisation affiche « Lo »

Déverrouillage des touches de commande

1. Vérifiez que la table de cuisson à induction est éteinte.
2. Appuyez longuement sur la touche de verrouillage.
3. Vous pouvez maintenant commencer à utiliser votre table de cuisson à induction.



Quand la table de cuisson est en mode verrouillage, toutes les touches de commande sont désactivées sauf la touche marche/arrêt. Vous gardez la possibilité d'éteindre la table à induction en utilisant la touche marche/arrêt en cas d'urgence, mais, dans ce cas, vous devrez d'abord déverrouiller la table de cuisson lors de l'utilisation suivante.

Protection contre la surchauffe

Un capteur de température intégré peut surveiller la température à l'intérieur de la table de cuisson à induction. Lorsqu'une température excessive est détectée, la table de cuisson à induction s'arrête automatiquement.

Protection en cas de débordement

La protection en cas de débordement est une fonction de protection de sécurité. Elle éteint automatiquement la table de cuisson en 10 secondes si de l'eau se déverse sur le tableau de commandes et un bip retentira pendant 1 seconde.

Détection d'ustensiles trop petits

Lorsqu'une casserole de taille inappropriée ou non-magnétique (par ex. en aluminium) ou tout autre ustensile trop petit (par ex. couteau, fourchette, clé) a été laissé sur la table de cuisson, cette dernière se met en veille automatiquement en 1 minute. Le ventilateur maintiendra la table de cuisson éteinte pendant encore 1 minute.

Protection par arrêt automatique

L'arrêt automatique est une fonction de protection de sécurité pour votre table de cuisson à induction. Elle s'éteint automatiquement si vous oubliez d'éteindre votre appareil. Les durées d'utilisation par défaut des différents niveaux de chauffe sont indiquées dans le tableau ci-dessous :

Niveau de chauffe	1	2	3	4	5	6	7	8	9	II
Minuterie de travail par défaut (heure)	8	8	8	4	4	4	2	2	2	2

Lorsque la casserole est retirée, la table de cuisson à induction peut arrêter de chauffer immédiatement et elle s'éteindra automatiquement après 2 minutes.



Les personnes porteuses d'un pacemaker doivent consulter leur médecin avant d'utiliser cet appareil.

Utilisation du temporisateur

Vous pouvez utiliser le temporisateur de deux manières différentes :

- Vous pouvez l'utiliser en tant que minuteur. Dans ce cas, le temporisateur ne sert pas à éteindre l'un des foyers de cuisson lorsque sa durée de cuisson est écoulée.
- Vous pouvez le régler pour éteindre un ou plusieurs foyers de cuisson une fois le temps sélectionné écoulé.
- Vous pouvez régler le temporisateur jusqu'à 99 minutes.

Utilisation du temporisateur comme minuteur

Si vous ne souhaitez pas sélectionner un foyer de cuisson

1. Vérifiez que la table de cuisson est éteinte.

Remarque : vous pouvez utiliser le minuteur même sans sélectionner de foyer de cuisson.

2. Appuyez sur la touche du temporisateur. L'indicateur de la minuterie commence à clignoter et « 30 » s'affiche.

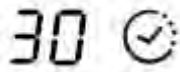

3. Réglez le temps à l'aide des touches « - » ou « + ».

Remarque : Appuyez sur « - » ou « + » une seule fois pour diminuer ou augmenter d'une minute.

Maintenez appuyée la touche « - » ou « + » pour diminuer ou augmenter de 10 minutes en 10 minutes.

4. Supprimez la durée en appuyant sur le temporisateur et « 00 » s'affiche sur la touche de la minuterie.

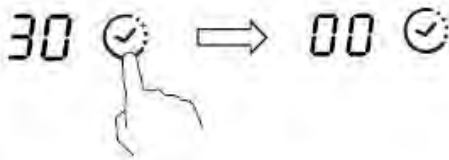

5. Une fois le temps réglé, le décompte commence immédiatement. La touche de temporisation affiche le temps restant et l'indicateur de temporisation clignotera pendant 5 secondes.

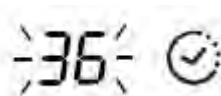

6. L'avertisseur sonore retentit pendant 30 secondes et l'indicateur de temporisation affiche « - - » quand le temps réglé est écoulé.

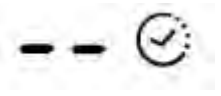

Réglage du temporisateur pour éteindre une zone de cuisson

Les foyers de cuisson dotés de cette fonction permettront :

1. Appuyez sur la touche de sélection du foyer de cuisson dont vous souhaitez régler le temps de cuisson. (par ex. foyer 1#)



2. Appuyez sur la touche du temporisateur. L'indicateur de la minuterie commence à clignoter et « 30 » s'affiche.

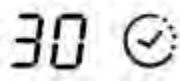

3. Réglez le temps à l'aide des touches « - » ou « + ».

Remarque : Appuyez sur « - » ou « + » une seule fois pour diminuer ou augmenter d'une minute.

Maintenez appuyée la touche « - » ou « + » du temporisateur pour diminuer ou augmenter de 10 minutes en 10 minutes.

Si le temps de réglage dépasse 99 minutes, la minuterie revient automatiquement à 0 minute.

4. Une fois le temps réglé, le décompte commence immédiatement. La touche de temporisation affiche le temps restant et l'indicateur de temporisation clignote pendant 5 secondes.

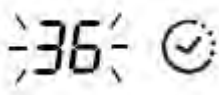

REMARQUE : Le point rouge près de l'indicateur du niveau de chauffe s'allume pour indiquer que le foyer est sélectionné.

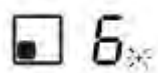

5. Pour supprimer la minuterie, appuyez sur la touche de sélection du foyer de cuisson puis sur la touche du temporisateur ; la minuterie est supprimée et « 00 » s'affiche, puis « -- ».

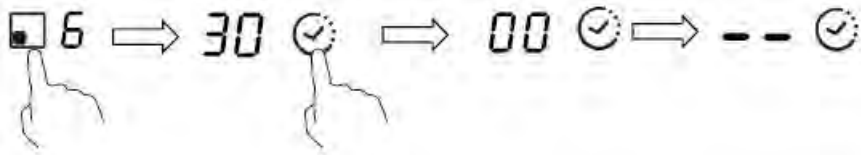

6. Quand le temps de cuisson est terminé, le foyer de cuisson correspondant s'éteint automatiquement et la touche affiche « H ».



Les foyers éventuellement allumés auparavant continuent de fonctionner normalement.

Réglage du temporisateur pour éteindre plusieurs foyers de cuisson

1. Si vous utilisez cette fonction pour plusieurs foyers de cuisson, l'indicateur du temps affichera le temps restant le plus court.
(par ex. temps de 3 minutes réglé sur le foyer 1#, temps de 6 minutes réglé sur le foyer 2#, l'indicateur du temps affichera « 3 ».)

REMARQUE : Le point rouge clignotant près de l'indicateur de niveau de chauffe signifie que l'indicateur de temps affiche le temps de ce foyer de cuisson.

Si vous voulez contrôler le temps de cuisson réglé sur un autre foyer de cuisson, appuyez sur la touche de sélection du foyer de cuisson. Le temporisateur indiquera le temps réglé.

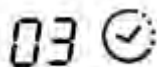
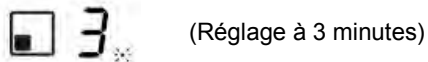
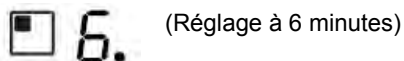

2. Quand le temps de cuisson est terminé, le foyer de cuisson correspondant s'éteint automatiquement et la touche affiche « H ».



REMARQUE : Si vous voulez changer la durée après le réglage de la minuterie, vous devez commencer à partir de l'étape 1.

Entretien et nettoyage

Quoi ?	Comment ?	Important !
<p>Salissure quotidienne sur le verre (traces de doigts, marques, taches laissées par les aliments ou retombées non sucrées sur le verre).</p>	<ol style="list-style-type: none"> 1. Mettez la table de cuisson hors tension. 2. Appliquez un nettoyant pour plaque de cuisson alors que le verre chauffe encore (sans qu'il soit chaud !) 3. Rincez et essuyez avec un chiffon propre ou un essuie-tout. 4. Mettez la table de cuisson sous tension. 	<ul style="list-style-type: none"> • Lorsque l'alimentation de la table de cuisson est coupée, il n'y a pas d'indication « surface chaude » mais la zone de cuisson est peut-être encore chaude ! Soyez extrêmement prudent. • L'usage intensif d'éponges métalliques, de certains racleurs en nylon et de produits de nettoyage abrasifs peut érafler le verre. Lisez toujours l'étiquette pour vérifier si votre nettoyeur ou éponge métallique convient. • Ne laissez jamais de résidus de nettoyage sur la table de cuisson : la vitre peut se tacher.
<p>Débordements d'eau bouillante, d'aliments et de sucre chaud sur le verre</p>	<p>Retirez-les immédiatement à l'aide d'une pelle large, d'une spatule ou d'un racloir à lame adapté aux surfaces de cuisson à induction, mais méfiez-vous des surfaces chaudes des foyers de cuisson :</p> <ol style="list-style-type: none"> 1. Coupez l'alimentation réseau de la table de cuisson. 2. Tenez la lame ou l'ustensile à un angle de 30° et raclez la saleté ou le déversement vers un endroit frais de la table de cuisson. 3. Nettoyez les salissures ou déversements avec un torchon ou un essuie-tout. 4. Suivez les étapes 2 à 4 ci-dessus pour « Salissure de tous les jours sur verre ». 	<ul style="list-style-type: none"> • Enlevez le plus rapidement possible les taches laissées par les aliments fondus et sucrés ou par les débordements. Si on les laisse refroidir sur le verre, ils peuvent être difficiles à enlever ou même endommager la surface du verre de façon permanente. • Risque de coupure : lorsque le couvercle de protection est rétracté, la lame d'un racleur est tranchante comme un rasoir. Utiliser avec une extrême prudence et toujours stocker en toute sécurité et hors de portée des enfants.
<p>Déversements sur les touches de commande</p>	<ol style="list-style-type: none"> 1. Mettez la table de cuisson hors tension. 2. Absorberez le déversement 3. Essuyez la zone de commande tactile avec une éponge ou un chiffon propre et humide. 4. Essuyez la zone complètement avec un essuie-tout. 5. Mettez la table de cuisson sous tension. 	<ul style="list-style-type: none"> • La table de cuisson peut émettre un bip et s'éteindre d'elle-même, et les commandes tactiles peuvent ne pas fonctionner lorsqu'il y a du liquide dessus. Veillez à essuyer la zone de commande tactile avant de rallumer la table de cuisson.

Conseils et astuces

Problème	Cause possible	Solution
La table de cuisson à induction ne peut pas être allumée.	Pas d'électricité.	Assurez-vous que la table de cuisson à induction est branchée à l'alimentation électrique et qu'elle est allumée. Vérifiez s'il y a une panne d'électricité dans votre maison ou votre région. Si vous avez tout vérifié et que le problème persiste, appelez un technicien qualifié.
Les commandes tactiles ne répondent pas.	Les commandes sont verrouillées.	Déverrouillez les touches de commande. Voir la section « Utilisation de votre table de cuisson à induction » pour les instructions.
Les commandes tactiles sont difficiles à utiliser.	Il se peut qu'il y ait une fine pellicule d'eau sur les commandes ou que vous utilisiez l'extrémité de l'ongle lorsque vous touchez la commande.	Assurez-vous que la zone de commande tactile est sèche et utilisez le bout de votre doigt lorsque vous touchez les commandes.
Le verre est éraflé.	Batterie de cuisine à bords rugueux. Utilisation d'éponges métalliques abrasives ou de produits de nettoyage inadéquats.	Utilisez des ustensiles de cuisine à fond plat et lisse. Voir la section « Choisir une bonne batterie de cuisine ». Voir la section « Entretien et nettoyage ».
Certaines casseroles font des craquements ou des cliquetis.	Cela peut être dû à la construction de votre batterie de cuisine (couches de différents métaux vibrant de manière différenciée).	Ceci est normal pour les ustensiles de cuisine et n'indique pas un défaut.
La table de cuisson émet un faible bourdonnement lorsqu'elle est utilisée à forte puissance.	Cela est dû à la technologie de la table de cuisson à induction.	C'est normal, mais le bruit doit baisser ou disparaître complètement lorsque vous réduisez la puissance.
Bruit de ventilateur provenant de la table de cuisson à induction.	Un ventilateur de refroidissement intégré dans la table de cuisson à induction s'est déclenché pour éviter une surchauffe des pièces électroniques. Il peut continuer à fonctionner même après que vous aurez éteint la table de cuisson à induction.	Cela est normal et ne nécessite aucune intervention. Ne coupez pas l'alimentation réseau de la table de cuisson à induction lorsque le ventilateur fonctionne.

Les casseroles ne chauffent pas et apparait sur la touche.	La table de cuisson à induction ne peut pas détecter la casserole car elle n'est pas adaptée à la cuisson à induction. La table de cuisson à induction ne peut pas détecter la casserole car elle est trop petite pour le foyer de cuisson ou mal centrée.	Utilisez une batterie de cuisine adaptée à la cuisson à induction. Voir la section « Choisir une bonne batterie de cuisine ». Centrez la casserole et veillez à ce que le fond corresponde à la taille du foyer de cuisson.
La table de cuisson à induction ou un foyer de cuisson s'est éteint tout seul de manière inattendue, un bip a retenti et un code d'erreur est affiché (généralement un ou deux chiffres en alternance sur la touche du temporisateur).	Défaut technique.	Veillez noter les lettres et chiffres du code d'erreur, couper l'alimentation réseau de la table de cuisson à induction et contacter un technicien qualifié.

Affichage et inspection des défaillances

Si des événements anormaux surviennent, la table de cuisson à induction entrera automatiquement en condition de protection et affichera les codes de protection correspondants :

Problème	Cause possible	Solution
F3/F4	Défaillance du capteur de température de la bobine d'induction	Veillez contacter le fournisseur.
F9/FA	Défaillance du capteur de température de l'IGBT	Veillez contacter le fournisseur.
E1/E2	Tension d'alimentation anormale	Veillez vérifier si l'alimentation électrique est normale. La mise sous tension après l'alimentation est normale.
E3	Température élevée détectée par le capteur de température de la bobine d'induction	Veillez contacter le fournisseur.
E5	Température élevée détectée par le capteur de température de l'IGBT	Veillez rallumer la table de cuisson à induction après refroidissement.

Les éléments ci-dessus de détection et d'inspection concernent les défaillances communes.

Ne démontez pas l'appareil vous-même afin d'éviter tout risque d'endommager la table de cuisson à induction.

Spécifications techniques

Table de cuisson	CMCI642TT
Zones de cuisson	4 Zones
Tension d'alimentation	220-240 V ~ 50-60Hz
Puissance électrique installée	2,5 kW : 2250-2750 W ou 3,0 kW : 2700-3300 W ou 4,5 kW : 4050-4950 W ou 7,4 kW : 6600-7400 W
Dimensions du produit P×L×H (mm)	590X520X55
Dimensions d'encastrement A×B (mm)	560X490

Le poids et les dimensions sont approximatifs. Du fait que nous nous efforçons continuellement d'améliorer nos produits, nous pouvons modifier les spécifications et les conceptions sans préavis.

Installation

Choix du matériel d'installation

Découpez la surface de travail selon les dimensions indiquées sur le dessin.

Pour l'installation et l'utilisation, un espace d'au moins 5 cm doit être préservé autour du trou.

Assurez-vous que l'épaisseur de la surface de travail est d'au moins 30 mm. Veillez à choisir un matériau résistant à la chaleur pour éviter toute déformation due au rayonnement thermique de la plaque à induction. Comme illustré ci-dessous :

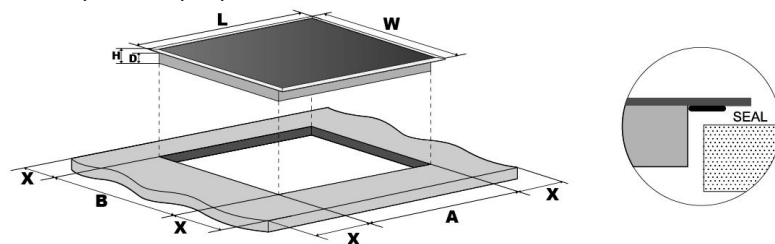

L (mm)	W (mm)	H (mm)	D (mm)	A (mm)	B (mm)	X (mm)
590	520	55	51	560	490	50 min.

Assurez-vous que la table de cuisson à induction est correctement ventilée et que l'entrée et la sortie d'air ne sont pas obstruées. Assurez-vous que la table de cuisson à induction est en bon état de fonctionnement. Comme illustré ci-dessous



Remarque : La distance de sécurité entre la plaque de cuisson et le meuble au-dessus doit être d'au moins 760 mm.

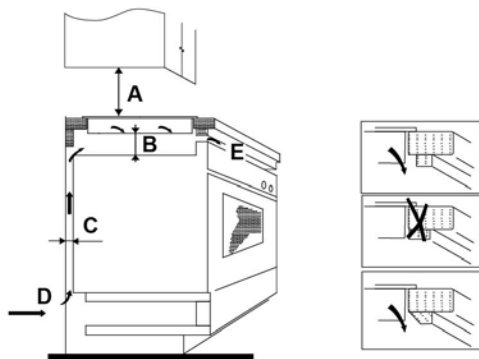

A (mm)	B (mm)	C (mm)	D	E
760	50 min.	20 min.	Entrée d'air	Sortie de l'air 5 mm

Avant d'installer la table de cuisson, assurez-vous que

- la surface de travail est d'équerre et de niveau, qu'aucune partie n'interfère avec l'espace nécessaire
- le plan de travail est constitué d'un matériau résistant à la chaleur
- si la plaque est installée au-dessus d'un four, le four est équipé d'un système de ventilation interne
- l'installation soit conforme à toutes les exigences de dégagement et aux normes et réglementations en vigueur
- un interrupteur sectionneur de déconnexion complète du réseau d'alimentation est inclus dans le circuit électrique et installé conformément aux règles et réglementations locales en vigueur.
L'interrupteur sectionneur doit correspondre à la typologie requise et prévoir 3 mm d'air de séparation sur tous les pôles (ou sur tous les conducteurs actifs [phase] si la réglementation électrique locale l'autorise)
- le client pourra facilement accéder à l'interrupteur sectionneur quand la table de cuisson sera installée
- vous consultez les organismes de réglementation du bâtiment et les arrêtés locaux si vous avez des doutes concernant l'installation
- vous utilisez des matériaux de finition résistants à la chaleur et faciles à nettoyer (tels que

du carrelage en céramique) pour le revêtement des murs autour de la table de cuisson.

Une fois que la table de cuisson est installée, assurez-vous que

- le câble d'alimentation n'est pas accessible par les portes d'armoire ou les tiroirs
- un flux d'air frais circule entre l'extérieur du meuble inférieur et la base de la table de cuisson
- si la table de cuisson est installée au-dessus d'un tiroir ou d'un placard, une barrière thermique de protection est installée sous la base de la table de cuisson
- l'interrupteur sectionneur est facilement accessible par le client.

Avant d'installer les supports de fixation

L'appareil doit être posé sur une surface lisse et stable (vous pouvez utiliser l'emballage). N'exercez aucune pression sur les boutons qui dépassent de la table de cuisson.

Réglage de la position du support

Fixez la table de cuisson sur le plan de travail en vissant 4 supports en bas de la table de cuisson (voir illustration) après l'avoir installée.

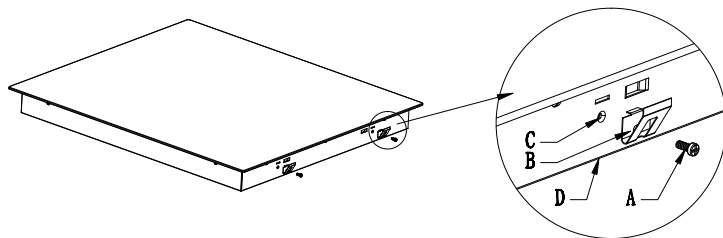

A	B	C	D
Vis	Support	trou de vis	Face inférieure

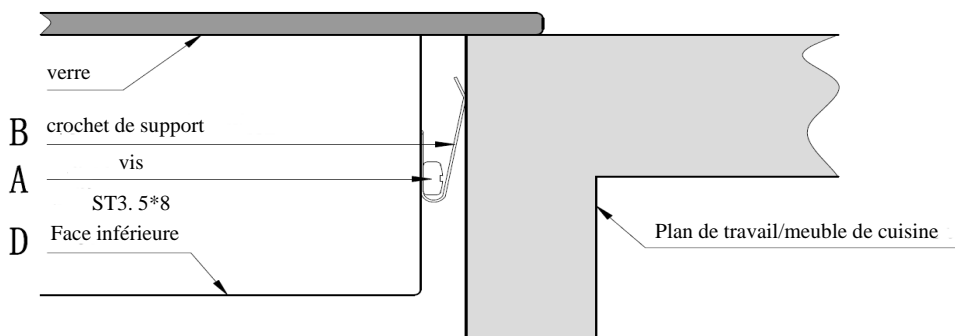

Attention

1. L'installation de la table de cuisson à induction doit être effectuée par du personnel qualifié. Nous avons des professionnels à votre service. N'effectuez en aucun cas cette installation vous-même.
2. La table de cuisson ne doit pas être installée directement au-dessus d'un lave-vaisselle, réfrigérateur, congélateur, machine à laver ou sèche-linge, car l'humidité risquerait d'endommager ses circuits électroniques.
3. La table de cuisson à induction doit être installée de manière à favoriser le rayonnement thermique et garantir sa fiabilité.
4. Le mur et la zone de cuisson à induction à la surface de la table doivent être résistants à la chaleur.
5. Pour éviter tout dommage, les différentes couches et la colle doivent être résistants à la chaleur.

Connexion de la table de cuisson au réseau d'alimentation



Cette table de cuisson ne doit être connectée au réseau d'alimentation que par du personnel qualifié.

Avant de connecter la table de cuisson au réseau d'alimentation, vérifiez que :

1. le circuit domestique est suffisant pour la puissance nécessaire à la table de cuisson
2. la tension correspond à la valeur indiquée sur la plaque signalétique
3. les sections de câble d'alimentation peuvent supporter la charge indiquée sur la plaque signalétique.

Pour raccorder la table de cuisson à l'alimentation du réseau, n'utilisez pas d'adaptateurs, de réducteurs ou de dispositifs de dérivation, car ils peuvent provoquer une surchauffe et un incendie.

Le câble d'alimentation ne doit toucher aucune partie chaude et doit être placé de façon à ce que sa température ne dépasse jamais 75°C en tout point.



Consultez un électricien pour savoir si le système électrique domestique est adapté ou s'il doit être modifié. Toute modification ne peut être réalisée que par un électricien qualifié.

La prise d'alimentation doit être raccordée, conformément à la norme en vigueur, à un disjoncteur unipolaire. La méthode de connexion est illustrée ci-dessous.

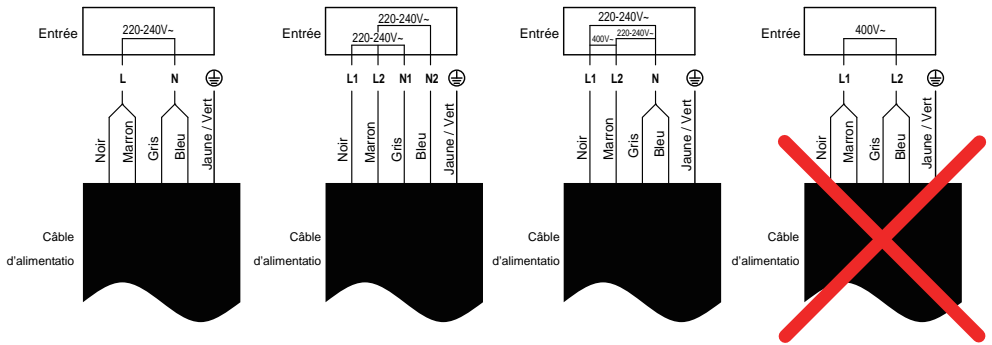

- Si le câble est endommagé ou s'il doit être remplacé, l'intervention doit être réalisée par un technicien après-vente munis des outils appropriés, pour éviter tout accident.
- Si l'appareil est raccordé directement au réseau, un disjoncteur omnipolaire doit être installé avec un espace minimum de 3 mm entre les contacts.
- L'installateur doit s'assurer que le raccordement électrique a été effectué et qu'il est conforme aux règles de sécurité.
- Le câble ne doit pas être plié ou comprimé.
- Le câble doit être régulièrement contrôlé et remplacé uniquement par une personne qualifiée.



Cet appareil est étiqueté conformément à la directive européenne 2012/19/EU sur les déchets des équipements électriques et électroniques (DEEE). La catégorie DEEE recouvre à la fois les substances polluantes (pouvant avoir des retombées négatives sur l'environnement) et les composants de base (pouvant être réutilisés). Il est important que les DEEE subissent des traitements spécifiques pour éliminer et jeter correctement les polluants et récupérer tous les matériaux. Chaque individu peut jouer un rôle important en veillant à ce que les produits DEEE ne deviennent pas un problème pour l'environnement. Pour cela, il est essentiel de suivre quelques règles de base :

- les DEEE ne doivent pas être traités comme des déchets ménagers ;
- les DEEE doivent être amenés à des zones de collecte spécifiques gérées par la municipalité ou une société dûment enregistrée.

Dans de nombreux pays, des décharges domestiques peuvent être disponibles pour de grands DEEE. Lorsque vous achetez un nouvel appareil, l'ancien peut être retourné au détaillant qui est en devoir de le récupérer sans frais de manière individualisée, tant que l'équipement est de type équivalent et a les mêmes fonctions que l'équipement fourni.

Informations sur la table de cuisson électrique à usage domestique conforme aux normes de la Commission (UE) n° 66/2014

		Position	Symbole	Valeur	Unité
Identification du modèle				CMCI642TT	
Type de table de cuisson :				Table de cuisson électrique	
Nombre de foyers et/ou de zones de cuisson	foyers			4	
	zones				
Technologie de chauffe (foyers et zones de cuisson par induction, foyers à cuisson rayonnante, plaques massives)	Foyers de cuisson par induction			X	
	Zones de cuisson par induction				
	Foyers à cuisson rayonnante				
	plaques solides				
Pour les foyers ou zones de cuisson circulaires : diamètre de la surface utile des zones de cuisson électrique, arrondi à 5mm près		Arrière gauche	Ø mm	18,0	cm
		Arrière centre	Ø mm	-	cm
		Arrière droite	Ø mm	18,0	cm
		Centre gauche	Ø mm	-	cm
		Centre centre	Ø mm	-	cm
		Centre droite	Ø mm	-	cm
		Avant gauche	Ø mm	18,0	cm
		Avant centre	Ø mm	-	cm
		Avant droite	Ø mm	18,0	cm
Pour les foyers ou zones de cuisson non circulaires : longueur et largeur de la surface utile des zones ou foyers à cuisson électrique, arrondi à 5mm près		Arrière gauche	L 	-	cm
		Arrière centre	L 	-	cm
		Arrière droite	L 	-	cm

	Centre gauche	L 	-	cm
	Centre centre	L 	-	cm
	Centre droite	L 	-	cm
	Avant gauche	L 	-	cm
	Avant centre	L 	-	cm
	Avant droite	L 	-	cm
Consommation d'énergie par zone ou foyer de cuisson calculée par kg	Arrière gauche	Cuisson électrique CE	193,5	kWh
	Arrière centre	Cuisson électrique CE	-	kWh
	Arrière droite	Cuisson électrique CE	197.2	kWh
	Centre gauche	Cuisson électrique CE	-	kWh
	Centre centre	Cuisson électrique CE	-	kWh
	Centre droite	Cuisson électrique CE	-	kWh
	Avant gauche	Cuisson électrique CE	192,3	kWh
	Avant centre	Cuisson électrique CE	-	kWh
	Avant droite	Cuisson électrique CE	195.6	kWh
Consommation d'énergie de la table de cuisson calculée par kg		Table de cuisson électrique CE	194,7	kWh
Norme appliquée : EN 60350-2 pour les appareils de cuisson électriques à usage domestique - Partie 2 : Table de cuisson - Méthodes de calcul des performances				
Conseils pour des économies d'énergie :				
<ul style="list-style-type: none"> • Pour obtenir la meilleure efficacité de votre table de cuisson, placez la casserole au centre du foyer de cuisson. • L'utilisation d'un couvercle permet de réduire le temps de cuisson et d'économiser de l'énergie en conservant la chaleur. • Minimisez la quantité de liquide ou de graisse pour réduire le temps de cuisson. • Commencez la cuisson à température élevée et réduisez-la lorsque les aliments sont bien chauds. • Utilisez des casseroles dont le diamètre est aussi grand que le graphique du foyer sélectionné. 				

Al colocar la marca  en este producto, ratificamos el cumplimiento todos los requisitos ambientales, sanitarios y de seguridad aplicables a este producto según la legislación europea.

Advertencias de seguridad

Su seguridad nos importa. Lea esta información antes de utilizar la encimera.

Instalación

Riesgo de descarga eléctrica

- Desconecte el electrodoméstico de la red eléctrica antes de realizar cualquier operación o mantenimiento en él.
- Una puesta a tierra adecuada es fundamental y obligatoria.
- La modificación de la instalación eléctrica doméstica es tarea exclusiva de electricistas cualificados.
- Si no se sigue esta recomendación, puede producirse una descarga eléctrica o un accidente mortal.

Riesgo de corte

- Tenga cuidado con las aristas de los paneles, ya que están afiladas.
- Si no tiene precaución, puede hacerse heridas o cortes.

Instrucciones de seguridad importantes

- Lea estas instrucciones atentamente antes de instalar o utilizar el electrodoméstico.

- No coloque nunca material o productos combustibles sobre este electrodoméstico.
- Ponga esta información a disposición de la persona responsable de instalar el electrodoméstico, ya que podría reducir los costes de instalación.
- Para evitar riesgos, el electrodoméstico debe instalarse conforme se indica en estas instrucciones.
- Un técnico cualificado debe instalar y conectar correctamente a tierra este electrodoméstico.
- El electrodoméstico debe conectarse a un circuito que incorpore un interruptor que permita desconectarlo por completo de la red eléctrica.
- La garantía o las reclamaciones de responsabilidad podrían carecer de validez si el electrodoméstico se instala de forma incorrecta.

Operación y mantenimiento

Riesgo de descarga eléctrica

- No utilice ninguna encimera rota o agrietada. Si la superficie de la encimera se rompe o agrieta, apáguela de inmediato mediante el interruptor principal de la pared y póngase en contacto con un técnico cualificado.
- Apague la encimera mediante el interruptor de la pared antes de efectuar operaciones de limpieza o mantenimiento.
- Si no se sigue esta recomendación, puede producirse una descarga eléctrica o un accidente mortal.

Riesgo de muerte

- Este electrodoméstico cumple normas de seguridad electromagnética.
- No obstante, las personas portadoras de un marcapasos cardiaco u otros implantes eléctricos (como bombas de insulina) deben consultar a su médico o al fabricante del implante antes de utilizar este electrodoméstico para asegurarse de que el campo electromagnético no afectará al implante.
- El incumplimiento de esta recomendación puede causar la muerte.

Peligro, superficie caliente

- Durante el uso, las partes accesibles del electrodoméstico se calientan lo suficiente como para causar quemaduras.
- No permita que el cuerpo, la ropa ni otros objetos, salvo utensilios de cocina adecuados, entren en contacto con el vidrio de la encimera hasta que la superficie se enfríe.
- Los objetos metálicos (como cuchillos, tenedores, cucharas y tapas) no deben colocarse en la superficie de la encimera, ya que pueden calentarse.
- Mantenga alejados a los niños.
- Las asas de las ollas pueden estar calientes cuando las toque. Compruebe que las asas de las ollas no invadan otras zonas de cocción que estén encendidas. Manténgalas fuera del alcance de los niños.
- El incumplimiento de esta recomendación puede

causar quemaduras y escaldaduras.

Riesgo de corte

- La afilada cuchilla de un rascador de la superficie de la encimera queda expuesta cuando se retira la cubierta de seguridad. Use el rascador con suma precaución y guárdelo siempre en un lugar seguro y fuera del alcance de los niños.
- Si no tiene precaución, puede hacerse heridas o cortes.

Instrucciones de seguridad importantes

- No deje nunca el electrodoméstico sin vigilancia mientras se esté usando. La ebullición produce humo y derrames grasientos que pueden inflamarse.
- Nunca utilice el electrodoméstico como superficie de trabajo o almacenamiento.
- Nunca deje objetos o utensilios sobre el electrodoméstico.
- No coloque ni deje objetos magnetizables (como tarjetas de crédito o tarjetas de memoria) o aparatos electrónicos (como ordenadores o reproductores de MP3) cerca del electrodoméstico; su campo electromagnético podría provocar interferencias.
- Nunca utilice el electrodoméstico para calentar el lugar.
- Después de su uso, apague las zonas de cocción y la encimera como se describe en este manual (es decir, con los mandos táctiles). No confíe en que la función de detección de recipientes apagará las zonas de cocción cuando retire las cacerolas.

- No permita que los niños jueguen con el electrodoméstico, ni que se sienten, se suban o se pongan de pie en él.
- No guarde objetos que interesen a los niños en los armarios situados encima del electrodoméstico. Los niños podrían lesionarse gravemente si se suben a la placa de cocción.
- No deje a los niños solos o sin vigilancia en la zona de uso del electrodoméstico.
- Una persona responsable y competente debe enseñar a usar el electrodoméstico a los niños o a las personas con discapacidades que limiten su aptitud para utilizar el electrodoméstico. El instructor debe comprobar que pueden utilizar el electrodoméstico sin que esto suponga ningún peligro para ellos o para el entorno.
- No repare ni reemplace componentes del electrodoméstico a menos que se recomiende de forma expresa en el manual. Un técnico cualificado debe realizar cualquier otra reparación o mantenimiento.
- No utilice limpiadores a vapor para limpiar la encimera.
- No coloque ni deje caer objetos pesados en la encimera.
- No se ponga en pie encima de la encimera.
- No utilice cacerolas con bordes dentados ni arrastre las cacerolas por la superficie de vidrio de la encimera de inducción, ya que podría rayar el vidrio.

- No utilice estropajos ni otros limpiadores abrasivos para limpiar la placa de cocción; podría rayar el vidrio.
- Para evitar riesgos, el fabricante, su representante de servicio o cualquier otra persona cualificada deben cambiar los cables de alimentación que estén dañados.
- Este electrodoméstico está diseñado para su uso en el hogar y en aplicaciones parecidas, como: zonas de cocina para empleados en negocios, oficinas y otros entornos laborales; granjas; por parte de clientes de hoteles, moteles y otros establecimientos de tipo residencial; otros establecimientos de hospedaje.
ADVERTENCIA: El electrodoméstico y las partes accesibles de este se calientan durante el funcionamiento.
Debe prestarse atención para no tocar los elementos térmicos.
Debe impedirse que los niños menores de 8 años se acerquen a menos que estén supervisados en todo momento.
- Pueden utilizarlo niños a partir de 8 años de edad y personas con facultades físicas, sensoriales o mentales reducidas, o con falta de experiencia y conocimiento, si lo emplean bajo supervisión o se les instruye acerca de la seguridad del producto y entienden los riesgos que comporta.
- Los niños no deben jugar con el electrodoméstico.
Los niños no deben limpiar ni mantener el producto

sin supervisión.

ADVERTENCIA: Dejar desatendida la encimera mientras se cocina con grasa o aceite puede ser peligroso y originar un incendio. **NUNCA** intente apagar el fuego con agua; apague la encimera y cubra la llama con una tapa o una manta ignífuga, por ejemplo.

ADVERTENCIA: Peligro de incendio; no coloque objetos sobre las superficies de cocción.

Advertencia: Si la superficie está agrietada, apague el electrodoméstico para evitar la posibilidad de descarga eléctrica porque las partes con corriente están protegidas por las superficies de la encimera que son de vidrio cerámico o un material similar.

- No utilice limpiadores a vapor.
- El electrodoméstico no está diseñado para funcionar con un temporizador externo ni con ningún sistema de control remoto independiente.

PRECAUCIÓN: Los procesos de cocción breves deben contar supervisión. Los procesos de cocción breves deben vigilarse de manera continua.

ADVERTENCIA: Para evitar el vuelco del electrodoméstico, debe instalarse un elemento estabilizador. Consulte las instrucciones de instalación.

ADVERTENCIA: Utilice solamente las protecciones que incorpora el electrodoméstico, las protecciones diseñadas por el fabricante del equipo de cocina o las protecciones que indica el fabricante en las

instrucciones de uso, según corresponda. El uso de protecciones inadecuadas puede causar accidentes.

Este electrodoméstico incorpora una conexión a tierra solo para fines de funcionamiento.

Le felicitamos por la compra de la nueva encimera de inducción.

Recomendamos que lea este manual de instrucciones/instalación para que entienda bien cómo instalar y utilizar el electrodoméstico de forma correcta.

Para instalarlo, lea la sección correspondiente.

Lea atentamente todas las instrucciones de seguridad antes de usarlo y guarde el manual de instrucciones/instalación para consultas futuras.

Descripción del producto

Vista superior

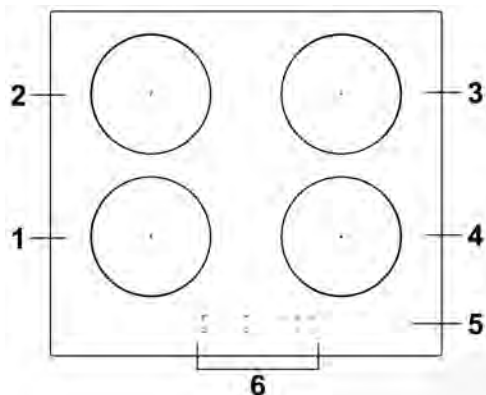

1. Zona de 2000 W, con potencia extra hasta 2600 W
2. Zona de 1500 W, con potencia extra hasta 2000 W
3. Zona de 2000 W, con potencia extra hasta 2600 W
4. Zona de 1500 W, con potencia extra hasta 2000 W
5. Placa de vidrio
6. Panel de mandos

Panel de mandos

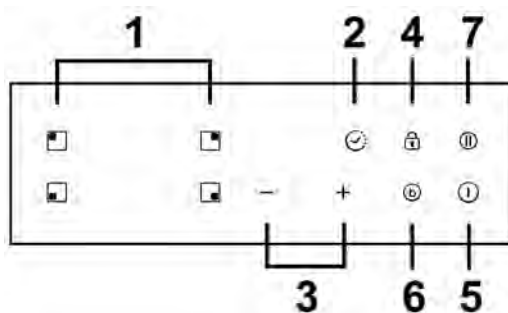

1. Mandos de selección de zona de cocción
2. Mando del temporizador
3. Botón de regulación de potencia/temporizador
4. Mando de bloqueo
5. Botón de encendido/apagado
6. Mando de potencia extra
7. Mando de pausa

Introducción sobre las encimeras de inducción

Es una tecnología de cocción segura, avanzada, eficiente y económica. Funciona mediante vibraciones electromagnéticas que generan calor directamente en la cacerola, en lugar de hacerlo de forma indirecta a través de la superficie de vidrio. El vidrio se calienta solamente por estar en contacto con la cacerola.

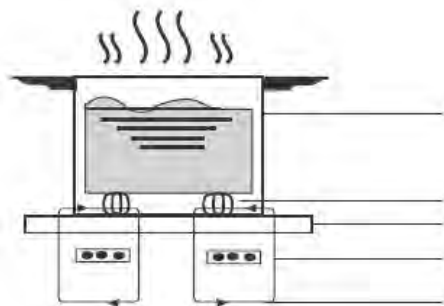

olla de hierro

circuito magnético
placa de vidrio
cerámico
bobina de inducción

Antes de utilizar la nueva encimera de inducción

- Lea esta guía y preste especial atención a la sección «Advertencias de seguridad».
- Retire las películas protectoras que puedan quedar sobre la encimera de inducción.

Uso de los mandos táctiles

- Los mandos responden al tacto, por lo que no es necesario presionarlos.
- Utilice la yema de los dedos en lugar de la punta.
- Oirá un pitido cada vez que se produzca el contacto.
- Asegúrese de que los mandos estén siempre limpios y secos y de que no haya ningún objeto que los cubra (como un utensilio o un paño). Incluso una capa fina de agua podría dificultar el uso de los mandos.

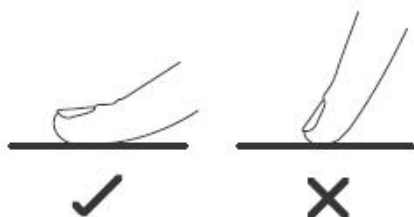

Elección de los utensilios de cocina adecuados



• Utilice solamente utensilios aptos para el uso con encimeras de inducción. Compruebe que el símbolo de inducción aparece en el embalaje o en el fondo de la cacerola.

• Para comprobar si el utensilio es válido, puede hacer la prueba del imán. Acerque un imán a la base de la cacerola. Si lo atrae, la cacerola es apta para encimeras de inducción.

• Si no dispone de un imán:

1. Vierta un poco de agua en la cacerola que quiera probar.

2. Si  no parpadea en el visor y el agua se calienta, la cacerola es adecuada.

• Los utensilios de cocina de los materiales siguientes no son adecuados: acero inoxidable puro, aluminio o cobre sin base magnética, vidrio, madera, porcelana, cerámica y loza.



No utilice utensilios con bordes dentados o base curva.



Asegúrese de que la base de la cacerola sea lisa, descanse plana sobre el vidrio y tenga el mismo tamaño que la zona de cocción. Utilice cacerolas cuyo diámetro coincida con las marcas de la zona elegida. El uso de una olla un poco más grande ofrecerá una eficiencia energética máxima. La eficiencia energética es inferior a la prevista cuando se utilizan ollas más pequeñas. Centre siempre la cacerola en la zona de cocción.

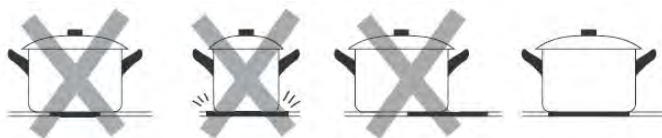

Para apartar las cacerolas de la encimera de cocción, levántelas siempre en lugar de deslizarlas, ya que el vidrio podría rayarse.

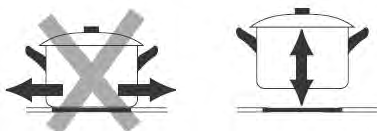

Dimensiones de la cacerola

Hasta cierto límite, las zonas de cocción se adaptan automáticamente al diámetro de la cacerola. Sin embargo, la base debe tener un diámetro mínimo según cada zona. Para optimizar la eficiencia de la placa de cocina, coloque la cacerola en el centro de la zona de cocción.

Diámetro de la base de la cacerola para inducción

Zona de cocción	Mínimo (mm)
1, 2, 3, 4 (180 mm)	120

Visto lo anterior puede variar según la calidad de la cacerola.

Uso de la encimera de inducción

Para empezar a cocinar

1. Toque el botón de encendido/apagado.

Después de encender la encimera se escucha un pitido y aparece « - » o « - - » en el visor; esto indica que la encimera de inducción ha entrado en el modo de espera.



2. Coloque una cacerola adecuada en la zona de cocción que desee utilizar.

• Asegúrese de que el fondo de la cacerola y la superficie de la zona de cocción estén limpios y secos.

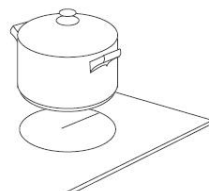

3. Cuando se toca el mando de selección de una zona de cocción, la indicación situada al lado parpadea.



4. Seleccione un nivel de potencia tocando el mando «-» o «+».

Si no elige una zona de cocción en 1 minuto, la encimera cerámica se apagará de forma automática. Entonces, tendrá que comenzar por el paso 1 otra vez.

b. La temperatura se puede cambiar en cualquier momento durante la cocción.



Si parpadea en el visor y se alterna con la temperatura

Esto significa lo siguiente:

- No ha colocado una cacerola en la zona de cocción correcta.
- La cacerola que está usando no es apta para encimeras de inducción.
- La cacerola es demasiado pequeña o no está bien centrada en la zona de cocción.

No se genera calor a menos que haya una cacerola adecuada en la zona de cocción.

El visor se apagará automáticamente después de 1 minuto si no se coloca una cacerola adecuada en la encimera.

Cuando termine de cocinar

1. Toque el mando de selección de la zona de cocción que desee apagar.



2. Para apagar la zona de cocción, toque el mando «-» y deslícelo hasta «0», o pulse «+» y «-» al mismo tiempo durante 1 segundo; saltará a «0» directamente.

Asegúrese de que el visor de potencia muestra «0» y, a continuación, «H».



3. Para apagar la placa de cocción completa, toque el mando de encendido/apagado.



4. Tenga cuidado con las superficies calientes.

La letra «H» indica que la zona de cocción está caliente. Desaparecerá cuando la temperatura de la superficie descienda y esta pueda tocarse sin peligro. También puede utilizarse como función de ahorro de energía, ya que permite emplear la zona

que todavía está caliente para calentar otras cacerolas.



Uso de la gestión de potencia

Con la gestión de potencia, se puede establecer la potencia total consumida en 2,5 kW/ 3,0 kW/ 4,5 kW/ 6,5 kW y 7,4 kW. El ajuste predeterminado de potencia total es el nivel de potencia máxima.

Programación del nivel de potencia total según sus necesidades

1. Asegúrese de que la placa de cocción está apagada.

Nota: La gestión de la potencia solo se puede programar con la placa de cocción apagada.

2. Toque el botón de pausa durante 5 segundos. Sonará un pitido.



3. Después de oír el pitido, toque el mando «+» y «-» al mismo tiempo y durante 3 segundos; el indicador del temporizador mostrará parpadeando el nivel de potencia total anterior, por ejemplo, 2,5. Toque «+» y «-» durante 1 segundo para cambiar a otro nivel de potencia, por ejemplo, 3,0. Cuando parpadee la potencia deseada, toque el botón de pausa durante 5 segundos. Sonarán 10 pitidos para indicar que ha terminado la programación.

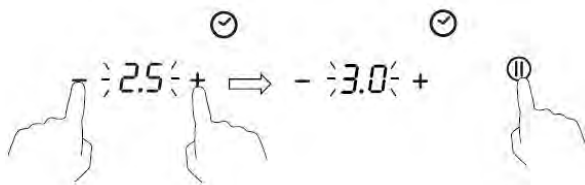

Nota:

2. Después del paso 2, debe tocar «+» y «-» **en menos de 3 segundos** después de los pitidos. Si no, tendrá que comenzar por el paso 2 otra vez.

2. Después de terminar la programación, espere hasta el final de los 10 pitidos. Durante este periodo no toque ningún mando. Si lo hace, la programación no será válida.

Reglas de la gestión de potencia

Si la potencia total supera el límite de 2,5 kW, 3,0 kW, 4,5 kW, 6,5 kW (dependiendo del nivel programado), no podrá aumentar la potencia aplicada en ninguna zona. Si lo intenta

tocando «+», la encimera pitará 3 veces y el indicador mostrará «Pn» parpadeando. Por lo tanto, deberá disminuir la potencia aplicada en otras zonas antes de poder incrementar la de la zona deseada.

Uso de la potencia extra

La potencia extra incrementa la potencia en una zona en un segundo y dura 5 minutos. Permite cocinar con más potencia y rapidez.

Activación de la potencia extra

1. Toque el mando de selección de la zona de cocción donde desea potencia extra y la indicación situada al lado parpadeará.



2. Toque el mando de potencia extra; la zona de cocción empezará a funcionar en ese modo. El visor de potencia mostrará «P» para indicar que se está aplicando potencia extra en esa zona.

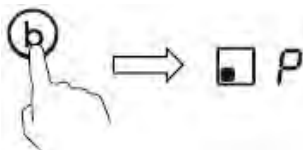

3. La potencia extra durará 5 minutos y, a continuación, la zona volverá a la potencia aplicada <<9>>.



4. Si desea cancelar la potencia extra durante estos 5 minutos, toque el mando de selección de la zona de cocción; la indicación situada al lado parpadeará. A continuación, toque el botón de potencia extra. La zona de cocción volverá a la potencia aplicada <<9>>.

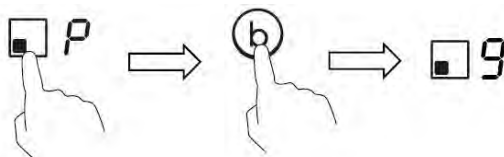

Restricciones durante el uso

Las cuatro zonas están divididas en dos grupos. Dentro de uno grupo, si usa la potencia extra en una zona, asegúrese de que la otra zona no funcione por encima del nivel 5.

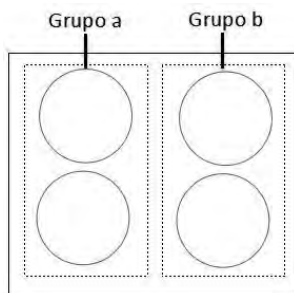

Uso de la función de pausa

La función de pausa se puede activar en cualquier momento mientras cocina. Le permite detener la encimera de inducción mientras se ausenta hasta que regresa.

1. Asegúrese de que la zona de cocción está funcionando.
2. Toque el mando de pausa; el indicador de la zona de cocción mostrará «||». El funcionamiento de la encimera de inducción se desactivará en todas las zonas de cocción, con la excepción de los mandos de pausa, encendido/apagado y bloqueo.

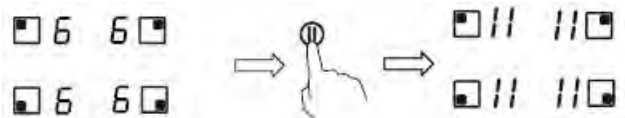

3. Para cancelar la pausa, toque el botón de pausa de nuevo; las zonas de cocción volverán al nivel de potencia que tuvieron antes.

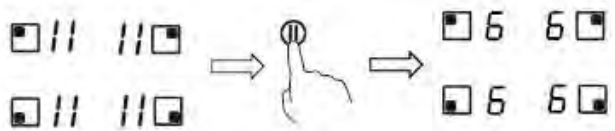

Bloqueo de los mandos

- Los mandos pueden bloquearse para evitar el uso no intencionado (por ejemplo, para impedir que los niños enciendan las zonas de cocción accidentalmente).
- El bloqueo desactiva todos los mandos, excepto el de encendido/apagado.

Para bloquear los mandos

Toque el mando de bloqueo. En el indicador del temporizador aparecerá «Lo».

Para desbloquear los mandos

1. Asegúrese de que la encimera de inducción está encendida.
2. Toque el mando de bloqueo durante unos instantes.
3. Ya puede empezar a usar la encimera de inducción.



Cuando está bloqueada, todos los mandos están desactivados, excepto el de encendido/apagado. Este mando permite apagar la encimera de inducción en caso de emergencia, pero lo primero que habrá que hacer la próxima vez será desbloquearla.

Protección contra el exceso de temperatura

El sensor de temperatura integrado monitoriza la temperatura en el interior de la encimera de inducción. Cuando se detecta una temperatura excesiva, la encimera de inducción deja de funcionar de forma automática.

Protección contra derrames

La protección contra derrames es una función de seguridad. Apagará la encimera de forma automática en menos de 10 segundos si el agua llega al panel de mandos; también pitará durante 1 segundo.

Detección de objetos pequeños

Cuando se deja una cacerola de tamaño inadecuado, una cacerola no magnética (por ejemplo, de aluminio) u otro objeto pequeño (como un cuchillo, un tenedor o una llave) en la encimera, esta entra en el modo de espera en 1 minuto. El ventilador seguirá enfriando la encimera de inducción durante 1 minuto más.

Protección con autodesconexión

La autodesconexión es una función de seguridad de la encimera de inducción. La encimera se apagará automáticamente si el usuario se olvida de apagarla. En la tabla siguiente se muestran los tiempos de uso predeterminados correspondientes a los diferentes niveles de potencia:

Nivel de potencia	1	2	3	4	5	6	7	8	9	II
Tiempo de uso predeterminado (hora)	8	8	8	4	4	4	2	2	2	2

Cuando se quita la olla, la encimera de inducción puede dejar de calentar de inmediato y se apaga automáticamente después de 2 minutos.



Las personas que lleven un marcapasos tendrán que consultar al médico antes de utilizar este producto.

Uso del temporizador

El temporizador se puede utilizar de dos formas distintas:

- Puede utilizarse como minuterero. En este caso no se apaga ninguna zona de cocción cuando termina el tiempo programado.
- Se puede programar para que se apague una zona de cocción después del plazo establecido.
- Se puede programar en un máximo de 99 minutos.

Uso del temporizador como minuterero

Si no se selecciona ninguna zona de cocción

1. Asegúrese de que la placa de cocción está encendida.

Nota: Puede utilizar el minuterero aunque no seleccione ninguna zona de cocción.

2. Cuando toque el mando del temporizador, el indicador del minuterero empezará a parpadear y mostrará «30» en el visor.

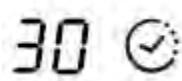

3. Programe el tiempo tocando el mando «-» o «+».

Consejo: Para reducir o aumentar minuto a minuto, toque el mando «-» o «+» del temporizador.

Mantenga el dedo en el mando «-» o «+» para reducir o aumentar el tiempo 10 minutos, respectivamente.

4. Cancele el tiempo tocando el mando del temporizador; el visor mostrará «00».

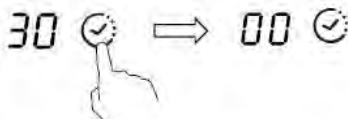

5. Cuando se programe el tiempo, la cuenta atrás comenzará de inmediato. En el visor se mostrará el tiempo restante y el indicador del temporizador parpadeará durante 5 segundos.

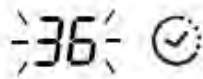

6. Se escucha un pitido durante 30 segundos y el indicador del temporizador muestra «- -» cuando transcurre el tiempo programado.

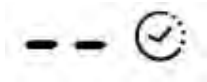

Programación del temporizador para apagar una zona de cocción

Esta función afecta a zonas de cocción individuales:

1. Toque el mando de selección de la zona de cocción cuyo temporizador quiera programar (por ejemplo, la zona 1).



2. Cuando toque el mando del temporizador, el indicador del minuterero empezará a parpadear y mostrará «30» en el visor.

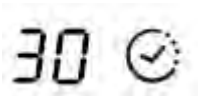

3. Programe el tiempo tocando el mando «-» o «+».

Consejo: Para reducir o aumentar minuto a minuto, toque el mando «-» o «+» del temporizador.

Mantenga el dedo en el mando «-» o «+» del temporizador para reducir o aumentar el tiempo 10 minutos.

Si se intenta programar más de 99 minutos, el temporizador volverá automáticamente a 0 minutos.

4. Cuando se programe el tiempo, la cuenta atrás comenzará de inmediato. En el visor se mostrará el tiempo restante y el indicador del temporizador parpadeará durante 5 segundos.

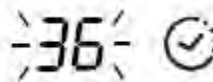

NOTA: El punto rojo situado junto al indicador del nivel de potencia se iluminará cuando se seleccione la zona.

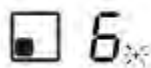

5. Para cancelar el temporizador, toque el mando de selección de la zona de cocción y, a continuación, el mando del temporizador; el temporizador se cancelará y mostrará «00» en el visor de minuterero, seguido de «- -».

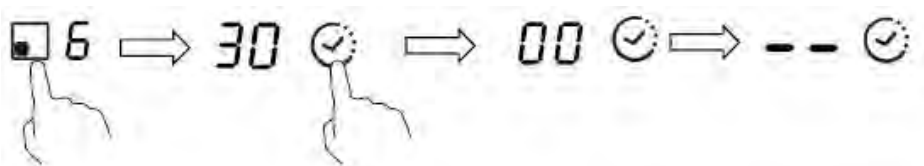

6. Cuando expira el temporizador de cocción, la zona de cocción correspondiente se apaga automáticamente y muestra «H»



Las zonas de cocción que se hayan encendido antes seguirán funcionando.

Programación del temporizador para apagar más de una zona de cocción

1. Si usa esta función para más de una zona de cocción, el indicador del temporizador mostrará el tiempo restante más breve.

(Por ejemplo, si en la zona 1 se ha programado 3 minutos y en la 2, 6 minutos, el indicador del temporizador muestra «3»).

NOTA: El punto rojo intermitente junto al indicador de nivel de potencia significa que este se refiere al tiempo de esa zona de cocción.

Si desea comprobar el tiempo de otra zona de cocción, toque el control deslizante de esa zona. El temporizador indicará el tiempo programado.



(tiempo programado de 6 minutos)

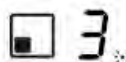
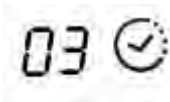

(tiempo programado de 3 minutos)

2. Cuando expira el temporizador de cocción, la zona de cocción correspondiente se apaga automáticamente y muestra «H».



NOTA: Si desea cambiar el tiempo ya programado, tiene que empezar por el paso 1.

Cuidado y limpieza

Qué	Cómo	Importante
<p>Suciedad del vidrio diaria (huellas dactilares, marcas, manchas de comida o derrames sin azúcar)</p>	<ol style="list-style-type: none"> 1. Apague la encimera. 2. Aplique un producto de limpieza para placas de cocción mientras el vidrio esté todavía tibio (pero no caliente). 3. Aclare y seque con un paño limpio o papel absorbente. 4. Vuelva a encender la placa. 	<ul style="list-style-type: none"> • Tras apagar la encimera las zonas de cocción pueden seguir calientes aunque no esté encendida la indicación de «superficie caliente». Extreme las precauciones. • Los estropajos fuertes, algunos estropajos de nailon y los productos de limpieza abrasivos pueden rayar el vidrio. Lea siempre la etiqueta para saber si el limpiador o el estropajo son adecuados. • Nunca deje restos de limpieza en la placa, ya que el vidrio podría mancharse.
<p>Manchas de ebullición, de alimentos derretidos y de derrames de alimentos azucarados calientes</p>	<p>Elimine de inmediato con una espumadera, una espátula o un rascador que sean aptos para placas vitrocerámicas de inducción, pero tenga cuidado con las superficies de las zonas de cocción calientes.</p> <ol style="list-style-type: none"> 1. Apague la placa mediante el interruptor de la pared. 2. Sujete la pala o el utensilio en ángulo de 30°, rasque la suciedad o el derrame y llévela a un área fría de la placa. 3. Limpie la suciedad o el derrame con un paño o papel absorbente. 4. Realice los pasos de 2 a 4 del apartado «Suciedad del vidrio diaria» anterior. 	<ul style="list-style-type: none"> • Elimine los derrames o las manchas de alimentos derretidos y azucarados tan pronto como sea posible. Si se permite que se enfríen en el vidrio, pueden ser difíciles de eliminar o dañar de forma permanente la superficie de vidrio. • Riesgo de corte: los rascadores tienen una cuchilla afilada que queda expuesta cuando se retira la cubierta de seguridad. Use el rascador con suma precaución y guárdelo siempre en un lugar seguro y fuera del alcance de los niños.
<p>Derrames en los mandos táctiles</p>	<ol style="list-style-type: none"> 1. Apague la encimera. 2. Limpie el derrame. 3. Limpie el área de los mandos táctiles con una esponja o un trapo limpios. 4. Seque el área por completo con papel absorbente. 5. Vuelva a encender la placa. 	<ul style="list-style-type: none"> • La encimera puede pitar y apagarse; los mandos táctiles podrían no funcionar mientras estén cubiertos de líquido. Asegúrese de secar la zona de los mandos táctiles antes de encender la encimera de nuevo.

Consejos y sugerencias

Problema	Posible causa	Qué hacer
No se puede encender la encimera de inducción.	No hay corriente.	Asegúrese de que la encimera de inducción está conectada a la red eléctrica y encendida. Compruebe si hay un corte de corriente en su domicilio o en la zona. Si ha realizado todas las comprobaciones y el problema no se soluciona, avise a un técnico cualificado.
Los mandos táctiles no responden.	Los mandos están bloqueados.	Desbloquee los mandos. Consulte las instrucciones de la sección «Uso de la encimera de inducción».
Es difícil utilizar los mandos táctiles.	Es posible que una fina capa de agua cubra los mandos o que esté tocando los mandos con la punta del dedo.	Asegúrese de que el área de los mandos táctiles está seca y utilice la yema del dedo para accionar los mandos.
El vidrio se ha rayado.	Los utensilios de cocina tienen bordes rugosos. Se están usando estropajos o productos de limpieza abrasivos que no son adecuados.	Utilice utensilios de cocina con base plana y lisa. Consulte «Elección de los utensilios de cocina adecuados». Consulte «Cuidado y limpieza».
Algunas cacerolas producen chasquidos y crepitaciones.	Esto puede deberse a la fabricación del utensilio de cocina (capas de metales diferentes que vibran de distinta manera).	Es normal y no indica la existencia de ningún fallo.
La encimera de inducción emite un zumbido bajo cuando se utiliza a alta temperatura.	Esto se debe a la tecnología de inducción.	Es normal, pero el ruido debería disminuir o desaparecer por completo al reducir la temperatura.
Se escucha ruido de ventilador procedente de la encimera de inducción.	El ventilador de refrigeración que incorpora la encimera de inducción se ha encendido para evitar que los componentes electrónicos se recalienten. Podría seguir funcionando incluso después de apagar la encimera de inducción.	Es normal y no requiere adoptar medidas. No apague la encimera de inducción mediante el interruptor de la pared mientras el ventilador esté funcionando.

<p>Las cacerolas no se calientan y aparece en el visor.</p>	<p>La encimera de inducción no puede detectar la cacerola porque no es adecuada para este tipo de encimera.</p> <p>La encimera de inducción no puede detectar la cacerola porque es demasiado pequeña para la zona de cocción o no está correctamente centrada.</p>	<p>Utilice utensilios de cocina aptos para encimeras de inducción. Consulte la sección «Elección de los utensilios de cocina adecuados».</p> <p>Centre la cacerola y asegúrese de que la base tenga el tamaño de la zona de cocción.</p>
<p>La encimera de inducción o una zona de cocción se han apagado de forma imprevista, suena un aviso y se muestra un código de error (en el visor del temporizador, por lo general alternante con uno o dos números).</p>	<p>Fallo técnico</p>	<p>Anote las letras y los números del código de error, apague la encimera de inducción mediante el interruptor de la pared y póngase en contacto con un técnico cualificado.</p>

Indicador de fallo e inspección

Si se produce una anomalía, la encimera de inducción entrará en estado de protección de forma automática y mostrará los códigos correspondientes:

Problema	Posible causa	Qué hacer
F3/F4	Fallo del sensor de temperatura de la bobina de inducción	Póngase en contacto con el proveedor.
F9/FA	Fallo del sensor de temperatura del IGBT	Póngase en contacto con el proveedor.
E1/E2	Tensión de suministro anómala	Averigüe si la corriente eléctrica es normal. Encienda el electrodoméstico cuando la corriente sea normal.
E3	Temperatura alta en el sensor de temperatura de la bobina de inducción	Póngase en contacto con el proveedor.
E5	Temperatura alta en el sensor de temperatura del IGBT	Reinicie la encimera una vez que se enfríe.

La tabla anterior contiene la solución y la inspección de fallos comunes.
Para evitar peligros y daños a la encimera de inducción, no desmonte la unidad.

Especificaciones técnicas

Encimera de cocción	CMCI642TT
Zonas de cocción	4 zonas
Tensión de suministro	220-240 V~, 50-60 Hz
Potencia eléctrica instalada	2,5 kW: 2250-2750 W 3,0 kW: 2700-3300 W 4,5 kW: 4050-4950 W 6,5 kW: 5850-7150 W 7,4 kW: 6600-7400 W
Tamaño del producto L×An.×Al. (mm)	590×520×55
Medidas de instalación A×B (mm)	560×490

El peso y las medidas son aproximados. Debido a que estamos mejorando continuamente nuestros productos, podríamos cambiar las especificaciones y el diseño sin previo aviso.

Instalación

Selección del equipo de instalación

Recorte un hueco en la encimera con arreglo a las medidas mostradas en la figura.

Para instalar y utilizar la encimera habrá que reservar un espacio mínimo de 5 cm alrededor del hueco realizado.

Asegúrese de que la encimera tenga un grosor mínimo de 30 mm. Elija un material resistente al calor para la encimera con el fin de evitar que se deforme mucho con el calor que genera la placa. Consulte la figura siguiente.

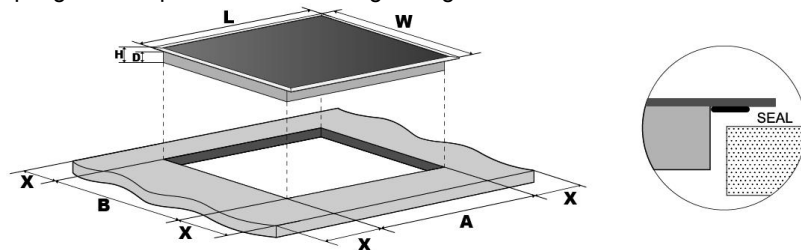

L(mm)	W(mm)	H(mm)	D(mm)	A(mm)	B(mm)	X(mm)
590	520	55	51	560	490	50 mín.

Asegúrese, en cualquier circunstancia, de que la encimera de inducción esté ventilada y de que la entrada y la salida de aire no estén obstruidas. Compruebe que la encimera de inducción se encuentra en buen estado de funcionamiento. Consulte la figura siguiente.



Nota: Entre la encimera y el armario situado encima de ella debe haber una distancia de seguridad de al menos 760 mm.

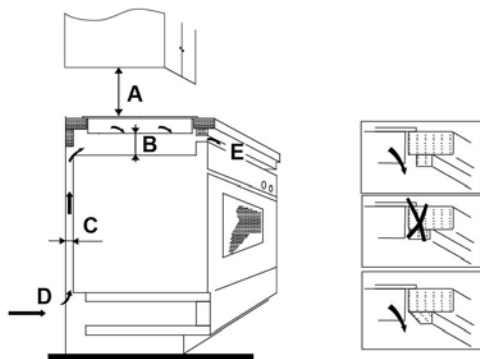

A(mm)	B(mm)	C(mm)	D	E
760	50 mín.	20 mín.	Entrada de aire	Salida de aire 5 mm

Comprobaciones anteriores a la instalación de la encimera

- La encimera está en ángulo recto y nivelada; además, ningún componente estructural interfiere con los requisitos de espacio.
- La encimera es de material resistente al calor.
- Si la placa se instala encima de un horno, este debe incorporar un ventilador de refrigeración.
- La instalación cumple todos los requisitos de espacio libre, además de las normas y los reglamentos pertinentes.
- El cableado permanente incorpora un interruptor adecuado que garantiza la desconexión total de la red eléctrica y cuya instalación y posición cumplen las normas y los reglamentos de cableado locales.
El interruptor debe ser de un tipo homologado y ofrecer una separación física de contactos de 3 mm en todos los polos (o en todos los conductores activos [fases] si las normas locales de cableado permiten esta variación de los requisitos).
- El usuario puede acceder con facilidad al interruptor cuando la encimera esté instalada.
- Si tiene dudas acerca de la instalación, consulte a las autoridades locales y las ordenanzas de construcción.
- La superficie de las paredes que rodean la encimera debe tener un acabado resistente al calor y fácil de limpiar (como azulejos).

Comprobaciones posteriores a la instalación de la encimera

- No se puede acceder al cable eléctrico a través de cajones o puertas de armarios.
- Existe una circulación suficiente de aire fresco desde el exterior del mueble hasta la base de la encimera.
- Si la encimera está instalada encima de un cajón o del espacio destinado a un mueble, se ha colocado una barrera de protección térmica debajo de la base de la placa de inducción.
- El usuario accede con facilidad al interruptor.

Antes de colocar las abrazaderas de fijación

La unidad debe colocarse en una superficie lisa y estable (utilice el embalaje). No haga fuerza en los mandos que sobresalen de la encimera.

Ajuste de la posición de las abrazaderas

Para fijar la encimera a la encimera, atornille las 4 abrazaderas en la parte inferior (consulte la figura) tras la instalación.

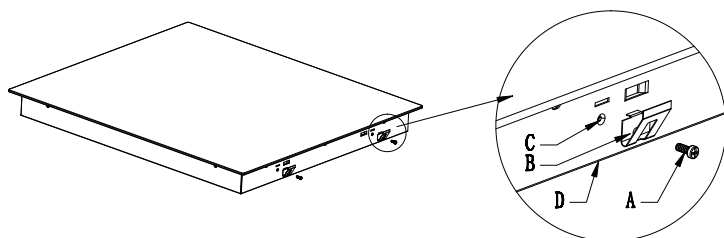

A	B	C	D
Tornillo	Abrazadera	Agujero para tornillo	Marco inferior

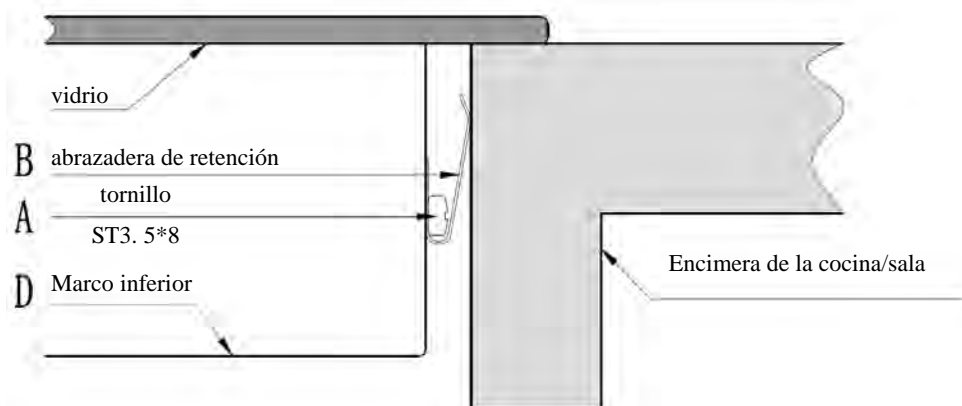

Precauciones

1. La instalación de la placa de inducción es responsabilidad de personal o técnicos cualificados. Tenemos profesionales a su disposición. Nunca realice la operación personalmente.
2. La placa no debe instalarse justo encima de un lavavajillas, un frigorífico, un congelador, una lavadora o una secadora, ya que la humedad dañaría los componentes electrónicos.
3. Para aumentar la fiabilidad de la encimera de inducción, debe instalarse de manera que se garantice una radiación térmica óptima.
4. La pared y la zona situada encima de la superficie de la encimera deben soportar el calor.
5. Para evitar daños, el aglomerado y el adhesivo también deben soportar el calor.

Conexión de la encimera a la red eléctrica



Solo una persona debidamente cualificada debe conectar esta encimera a la red eléctrica.

Antes de conectar la encimera a la red eléctrica, compruebe lo siguiente:

1. La instalación eléctrica doméstica es adecuada para la potencia que consume la encimera.
2. La tensión se corresponde con el valor indicado en la placa de datos.
3. La sección del cable eléctrico resiste la carga especificada en la placa de datos.

No utilice adaptadores, reductores ni dispositivos de derivación para conectar la encimera a la red eléctrica, ya que podrían producir sobrecalentamiento e incendio.

El cable eléctrico no debe entrar en contacto con componentes que se calienten y debe situarse de manera que su temperatura nunca supere los 75 °C en ningún punto.



Verifique con un electricista si la instalación eléctrica doméstica resulta adecuada sin necesidad de hacer cambios. La única persona que debe realizar modificaciones es un electricista cualificado.

La corriente debe conectarse con arreglo a la normativa pertinente o con un disyuntor unipolar. A continuación se muestra el método de conexión.

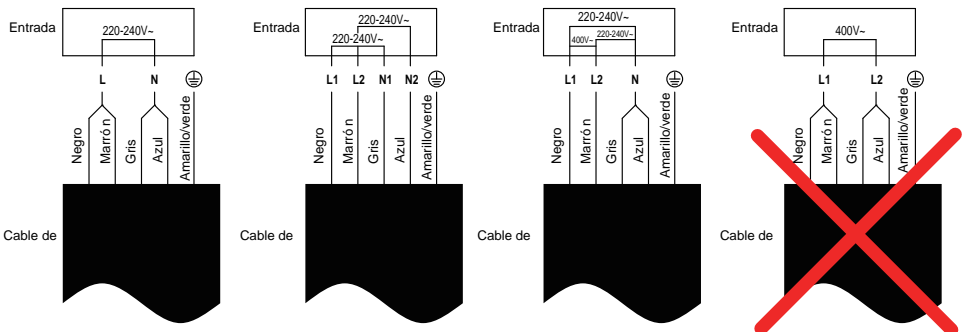

- Si el cable resulta dañado o necesita reemplazarse, el servicio posventa debe realizar la operación con herramientas especiales para evitar accidentes.
- Si el electrodoméstico se conecta directamente a la corriente, habrá que instalar un disyuntor omnipolar con distancia mínima de 3 mm entre contactos.
- El instalador debe asegurarse de que la conexión eléctrica es correcta y que cumple los reglamentos de seguridad.
- El cable no debe acodarse ni aplastarse.
- El cable debe comprobarse de forma periódica y solamente debe reemplazarlo un técnico autorizado.



Este electrodoméstico tiene la marca de conformidad con la Directiva europea 2012/19/CE sobre residuos de aparatos eléctricos y electrónicos (RAEE). Los RAEE contienen sustancias contaminantes (que pueden tener consecuencias negativas para el medio ambiente) y componentes básicos (que pueden reutilizarse). Es importante que los RAEE se sometan a tratamientos específicos para retirar y eliminar correctamente los contaminantes y recuperar todos los materiales. Todos personalmente somos importantes cuando se trata de garantizar que los RAEE no se conviertan en un problema ambiental. Para esto, es fundamental respetar algunas

reglas básicas:

- los RAEE no deben tratarse como residuos domésticos;
- los RAEE deben llevarse a zonas de recogida específicas gestionadas por el ayuntamiento o una empresa registrada.

En muchos países, es posible que haya disponible recogida doméstica de los RAEE de gran tamaño. Es posible entregar el electrodoméstico antiguo al comprar otro nuevo en el comercio, que deberá recogerlo de forma gratuita siempre que se trate de un electrodoméstico equivalente y que tenga las mismas funciones que el suministrado.

Información de producto de las placas de cocina eléctricas de uso doméstico según el Reglamento (UE) n.o 66/2014 de la Comisión					
		Posición	Símbolo	Valor	Unidad
Identificación de modelo				CMCI642TT	
Tipo de placa:				Placa eléctrica	
Número de zonas y/o áreas de cocción	zonas			4	
	áreas				
Tecnología (inducción, calor radiante y placas sólidas)	Zonas de inducción			X	
	Áreas de inducción				
	Zonas de calor radiante				
	Placas sólidas				
Zonas o áreas de cocción circulares: Diámetro de superficie útil por zona de cocción eléctrica redondeado al valor más próximo a 5 mm		Trasera izquierda	∅	18,0	cm
		Trasera central	∅	-	cm
		Trasera derecha	∅	18,0	cm
		Central izquierda	∅	-	cm
		Central central	∅	-	cm
		Central derecha	∅	-	cm
		Delantera izquierda	∅	18,0	cm
		Delantera central	∅	-	cm
		Delantera derecha	∅	18,0	cm
Zonas o áreas de cocción no circulares: Longitud y anchura de superficie útil por zona de cocción eléctrica redondeado al valor más próximo a 5 mm		Trasera izquierda	L A	-	cm
		Trasera central	L A	-	cm
		Trasera derecha	L A	-	cm

	Central izquierda	L A	-	cm
	Central central	L A	-	cm
	Central derecha	L A	-	cm
	Delantera izquierda	L A	-	cm
	Delantera central	L A	-	cm
	Delantera derecha	L A	-	cm
Consumo energético en zona o área de cocción calculado en kg	Trasera izquierda	Cocina eléctrica CE	193,5	Wh/kg
	Trasera central	Cocina eléctrica CE	-	Wh/kg
	Trasera derecha	Cocina eléctrica CE	197.2	Wh/kg
	Central izquierda	Cocina eléctrica CE	-	Wh/kg
	Central central	Cocina eléctrica CE	-	Wh/kg
	Central derecha	Cocina eléctrica CE	-	Wh/kg
	Delantera izquierda	Cocina eléctrica CE	192,3	Wh/kg
	Delantera central	Cocina eléctrica CE	-	Wh/kg
	Delantera derecha	Cocina eléctrica CE	195.6	Wh/kg
Consumo energético por placa de cocción calculado en kg		Placa de cocina eléctrica CE	194,7	Wh/kg
Norma aplicada: EN 60350-2 Aparatos electrodomésticos para cocinas eléctricas. Parte 2: Encimeras de cocción. Métodos de medida de la aptitud a la función.				
Recomendaciones para ahorrar energía: <ul style="list-style-type: none"> • Para optimizar la eficiencia de la placa de cocina, coloque la cacerola en el centro de la zona de cocción. • El uso de una tapa reducirá los tiempos de cocción y ahorrará energía porque el calor no se dispersará. • Para reducir los tiempos de cocción, utilice cantidades mínimas de líquido o grasa. • Empiece a cocinar con una temperatura alta y redúzcala cuando los alimentos se hayan calentado por completo. • Utilice cacerolas cuyo diámetro coincida con las marcas de la zona elegida. 				

Нанесением маркировки **CE** на данное изделие изготовитель подтверждает его соответствие применимым европейским стандартам безопасности, охраны здоровья и окружающей среды.

Меры предосторожности

Ваша безопасность очень важна для нас. Перед началом использования панели внимательно прочтите данную информацию.

Установка

Опасность поражения электрическим током

- Перед проведением любых работ или технического обслуживания отсоединяйте варочную панель от электрической сети.
- Подключение варочной панели к исправной системе заземления является обязательным для безопасной эксплуатации.
- Любые изменения подключения электрооборудования в доме должны делаться только квалифицированными электриками.
- Несоблюдение данного указания может привести к поражению электрическим током, вплоть до смертельного исхода.

Опасность порезов

- Будьте осторожны - края панели острые.
- Несоблюдение мер предосторожности может привести к порезам.

Правила техники безопасности

- Перед установкой и использованием варочной панели внимательно прочтите настоящее руководство.
- Запрещается класть на панель горючие материалы или продукты.
- Доведите данную информацию до лиц, выполняющих установку варочной панели. Это может уменьшить ваши затраты.
- Для предотвращения опасностей данная варочная панель должна устанавливаться в соответствии указаниями в настоящем руководстве.
- Панель должна устанавливаться и подключаться к электрической сети и системе заземления квалифицированными специалистами.
- Для отключения от электрической сети на линии питания панели должен быть установлен выключатель.
- Неверная установка варочной панели приведёт к немедленному аннулированию гарантии и освобождает изготовителя от любой ответственности.

Эксплуатация и уход

Опасность поражения электрическим током

- Запрещается готовить пищу на треснувшей или лопнувшей панели. При появлении на поверхности трещин немедленно отключите

- варочную панель от электрической сети (выключателем) и обратитесь в сервисный центр.
- Всегда отключайте варочную панель перед проведением очистки и ухода.
 - Несоблюдение данного указания может привести к поражению электрическим током, вплоть до смертельного исхода.

Опасности для здоровья

- Варочная панель отвечает требованиям стандартов по электромагнитной безопасности.
- Однако лица, использующие кардиостимуляторы или другие носимые медицинские электрические устройства (например, инсулиновые помпы), перед началом использования варочной панели должны проконсультироваться с врачом или изготовителем устройства.
- Несоблюдение данного указания может привести к смертельному исходу.

Опасность ожогов

- При использовании варочной панели её части нагреваются до температур, способных причинить ожоги.
- Не прикасайтесь частями тела, одежды и другими предметами, за исключением кухонной утвари, к стеклянной поверхности панели до полного её остывания.
- Не допускается помещение металлических предметов: ножей, вилок, ложек, крышек и т.п. на панель, т.к. они могут сильно нагреваться.

- Не подпускайте к горячей панели детей.
- Рукоятки сковород могут нагреваться до высокой температуры. Следите за тем, чтобы они не находились над другими конфорками во время их работы. Не разрешайте детям баловаться с варочной панелью.
- Несоблюдение данных указаний может привести к серьёзным ожогам.

Опасность порезов

- При снятии защитной крышки можно порезаться об острый край очистительного скребка. Используйте скребок с предельной осторожностью и храните его в месте, недоступном для детей.
- Несоблюдение мер предосторожности может привести к порезам.

Правила техники безопасности

- Никогда не оставляйте работающую варочную панель без присмотра. Выплёскивание пищи может приводить к появлению дыма. Попавшие на горячую поверхность масло и жир могут воспламениться.
- Не используйте варочную панель в качестве стола или места для хранения.
- Никогда не оставляйте на панели посторонние предметы.
- Не оставляйте на панели или рядом с ней никакие магнитные предметы (банковские карты, карты памяти и т.п.) или электронные устройства (ноутбуки, MP3-плееры). Магнитное поле может

- привести к выходу их из строя.
- Запрещается использовать варочную панель для отопления помещения.
 - После использования всегда выключайте конфорки панели, как описано в руководстве (т.е. сенсорными органами управления). Не полагайтесь только на функцию автоматического отключения конфорок после снятия кухонной утвари.
 - Не позволяйте детям баловаться с панелью, залезать на неё или сидеть на ней.
 - Не храните никакие детские игрушки или лакомства в шкафах над панелью. При попытке добраться до них дети могут получить серьёзные травмы.
 - Не оставляйте детей одних или без присмотра в помещении, где работает варочная панель.
 - Детей и лиц с психофизическими недостатками необходимо хорошо обучить использованию варочной панели. Лицо, проводящее обучение, должно несколько раз убедиться в том, что дети и указанные лица хорошо усвоили правила обращения с варочной панелью и научились выполнению основных операций.
 - Не допускается замена или ремонт частей панели, если данные работы не описаны в руководстве. Все работы, не описанные в руководстве, должны проводиться квалифицированным сервисным персоналом.

- Не допускается использование отпаривателей и паровых щёток для очистки варочной панели.
- Запрещается класть или бросать тяжёлые предметы на панель.
- Запрещается залезать на варочную панель.
- Во избежание повреждения панели (царапания) запрещается использовать посуду с острыми углами.
- Запрещается использовать для очистки панели стальные губки и другие абразивные материалы.
- При повреждении кабеля питания его замена должна производиться изготовителем, сервисной службой или квалифицированным специализированным персоналом.
- Данная варочная панель предназначена для бытового использования: - на кухнях в магазинах, офисах и других рабочих заведениях; - в жилых домах; - клиентами в отелях, гостиницах и других жилых помещениях; - клиентами в мотелях, хостелах и т.п.

ВНИМАНИЕ: Панель и её открытые части нагреваются во время использования.

Будьте осторожны и не прикасайтесь к конфоркам.

Не оставляйте детей возрастом менее 8 лет рядом с варочной панелью без присмотра.

- Варочная панель может использоваться детьми старше 8 лет и людьми с ограниченными физическими, сенсорными или умственными

возможностями, а также без опыта и знаний, если они находятся под присмотром или были проинструктированы по безопасному использованию панели и осознают возможные риски.

- Детям запрещается играть с варочной панелью. Без надлежащего присмотра детям запрещается выполнять операции по очистке и уходу за панелью.

ВНИМАНИЕ: Подготовка с жиром или маслом на варочной панели без присмотра может быть опасной и может привести к возгоранию.

КАТЕГОРИЧЕСКИ ЗАПРЕЩАЕТСЯ тушить огонь водой. Отключите панель от сети, после чего накройте пламя крышкой или негорючим материалом.

ВНИМАНИЕ: Опасность воспламенения! Запрещается класть на панель горючие предметы.

Внимание: При появлении на поверхности трещин необходимо немедленно отключить панель от электрической сети для предотвращения поражения электрическим током через металлическую посуду.

- Не допускается использование пароочистителей для очистки панели.
- Варочная панель не рассчитана на управление внешним таймером или отдельной системой управления.

ВНИМАНИЕ: Не оставляйте без присмотра готовящиеся блюда. Процесс приготовления пищи должен находиться под постоянным контролем.

ВНИМАНИЕ: Для предотвращения падения панель необходимо надёжно закрепить. Смотрите указания по установке.

ВНИМАНИЕ: Используйте только крепления, поставленные изготовителем панели, указанные в руководстве пользователя или встроенные в устройство. Использование неподходящих креплений может стать причиной несчастного случая.

Данный прибор имеет разъём заземления только для функциональных целей.

Поздравляем вас с приобретением новой индукционной варочной панели

Для обеспечения правильной установки и эксплуатации варочной панели необходимо внимательно прочесть настоящее руководство.

Для установки прочтите главу «Установка».

Уделите особое внимание мерам предосторожности и правилам техники безопасности.

Храните руководство для возможных справок в будущем.

Обзор продукта

Вид сверху

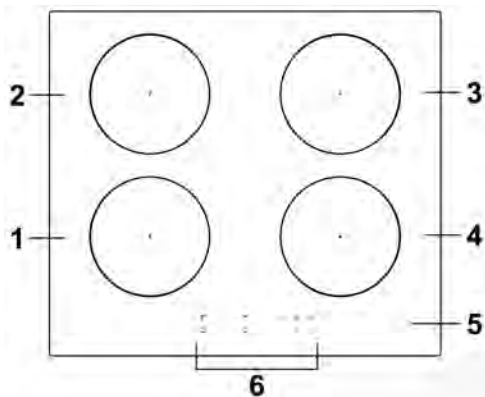

1. Конфорка 2000 Вт, в режиме повышения мощности до 2 600 Вт
2. Конфорка 1500 Вт, в режиме повышения мощности до 2 000 Вт
3. Конфорка 2000 Вт, в режиме повышения мощности до 2 600 Вт
4. Конфорка 1500 Вт, в режиме повышения мощности до 2 000 Вт
5. Стеклопанель
6. Панель управления

Панель управления

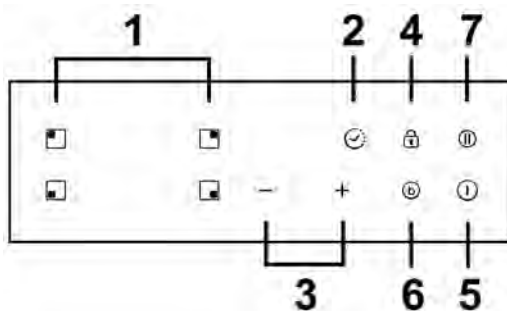

1. Кнопки выбора конфорки
2. Таймер
3. Кнопки выбора мощности/установки таймера
4. Кнопка блокировки панели управления
5. Кнопка ВКЛ/ВЫКЛ
6. Кнопка функции повышения мощности
7. Кнопка паузы

Приготовление пищи на индукционной варочной панели

Приготовление пищи на индукционной панели безопасно, эффективно и экономично. Создаваемое электромагнитное поле нагревает утварь непосредственно, проходя через стеклянную поверхность практически без потерь. Стекло нагревается только от нагретой кухонной утвари.

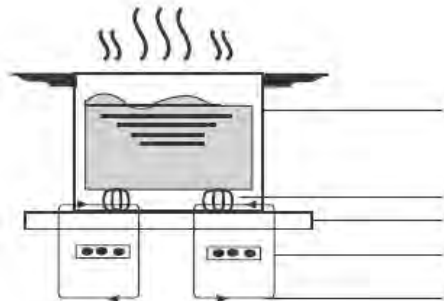

металлическая утварь
магнитный контур
стеклокерамическая плита
индукционная катушка
индукционный ток

Перед использованием новой индукционной варочной панели

- Внимательно прочтите настоящее руководство, особенно раздел «Меры предосторожности».
- Снимите с панели защитную плёнку.

Использование сенсорной панели

- Сенсорные кнопки управления реагируют на касание. Их не нужно нажимать.
- Для управления используйте подушечку пальца, а не ноготь.
- При каждом касании будет раздаваться сигнал.
- Поддерживайте органы управления сухими и чистыми. Не закрывайте их посторонними предметами. Даже тонкая плёнка воды может нарушать работу сенсорных кнопок.

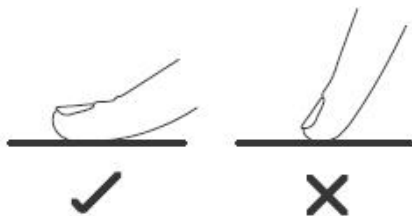

Выбор кухонной утвари



• Используйте только кухонную утварь с основанием, пригодным для готовки на индукционной варочной панели.

На днище или упаковке такой утвари должен быть соответствующий знак.

• Можно проверить пригодность утвари простым методом с помощью магнита.

Поднесите магнит к днищу утвари. Если магнит примагнитится, значит, утварь можно использовать для готовки.

• Если магнита нет:

1. Налейте в утварь, которую нужно проверить, немного воды.

2. Включите  варочную панель. Если индикатор не мигает, а вода нагреется, значит, утварь можно использовать для готовки.

• Не допускается использование утвари из следующих материалов: чистая нержавеющая сталь, алюминий или медь без магнитного основания, стекло, дерево, фарфор, керамика.



Не используйте кухонную утварь с острыми углами или выпуклым днищем.



Убедитесь в том, что дно утвари ровное, плотно прилегает к стеклу и по размеру совпадает с конфоркой. Используйте утварь, диаметр дна которой превышает диаметр окружности конфорки. Если диаметр дна утвари немного больше диаметра конфорки, энергия будет использоваться с максимальной эффективностью. Если диаметр дна утвари меньше диаметра конфорки, эффективность нагрева будет меньше указанной. Всегда ставьте утварь строго по центру конфорки.

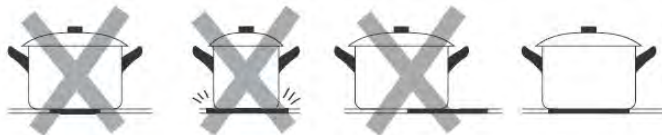

При съёме всегда поднимайте утварь вверх для предотвращения царапания поверхности.

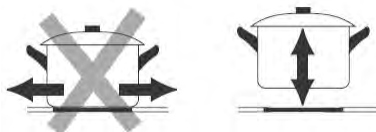

Диаметры конфорок

Вплоть до максимального размера конфорки автоматически подстраиваются к диаметру дна утвари. Однако диаметр дна утвари не должен быть меньше минимально допустимого диаметра для используемой конфорки. Для достижения максимальной эффективности нагрева утварь необходимо ставить строго по центру конфорки.

Диаметры индукционных конфорок

Конфорка	Минимальный диаметр утвари (мм)
1, 2, 3, 4 (180mm)	120

Вышеуказанное может варьироваться в зависимости от качества используемой сковороды.

Использование индукционной варочной панели

Для запуска приготовления

1. Коснитесь кнопки включения.

После включения раздастся звуковой сигнал, на дисплее появится «—» или «— —», указывая на то, что варочная панель находится в дежурном режиме.



2. Поставьте подходящую утварь на нужную конфорку.

• Убедитесь в том, что дно утвари и поверхность конфорки чистые и сухие.

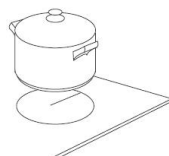

3. Коснитесь кнопки нужной конфорки. Индикатор кнопки мигает.



4. Установите мощность нагрева кнопками «+» и «-».

- а. Если мощность нагрева не будет задана в течение 1 минуты, панель автоматически выключится. Придётся повторить всё сначала, начиная с шага 1.



- б. Мощность нагрева можно изменить в любой момент готовки.

Если на дисплее попеременно мигает индикатор и уровень нагрева.

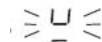

Это означает следующее:

- утварь не была поставлена на конфорку или была поставлена на другую конфорку;
- утварь непригодна для готовки на индукционной варочной панели;
- утварь слишком маленькая или поставлена не по центру конфорки.

Нагрев не начнётся, пока на конфорке не будет подходящей утвари.

Если подходящая утварь не будет установлена, дисплей автоматически выключится через 1 минуты.

После завершения готовки

1. Коснитесь кнопки конфорки, которую необходимо выключить.



2. Выключите конфорку уменьшением мощности до «0» кнопкой «-» или одновременным касанием на 1 секунду кнопок «+» и «-». При этом мощность автоматически будет уменьшена до «0».

Убедитесь в том, что на дисплее появляется «0» затем «Н».



3. Выключите всю панель кнопкой включения.



4. Не прикасайтесь к горячей поверхности

Индикатор «Н» будет гореть, пока поверхность панели не остынет до безопасной температуры. После охлаждения поверхности до безопасной температуры данный индикатор погаснет. Можно использовать это время для экономии энергии, подогревая пищу на остывающей панели.



Управление мощностью

Можно увеличить общую мощность конфорок до 2,5/3,0/4,5/6,5/7,4. Стандартный общий уровень мощности является максимальным.

Выбор подходящей мощности

1. Убедитесь в том, что панель отключена

Примечание: мощность можно изменять только на выключенной панели.

2. Коснитесь кнопки паузы и держите её 5 секунд. Раздастся звуковой сигнал.



3. После сигнала коснитесь одновременно кнопок «+» и «-» и держите их 3 секунды. Индикатор таймера начнёт мигать, показывая общую предыдущую мощность, напр. «2,5». Касание и удержание кнопок «+» и «-» в течение 1 секунды приведёт к увеличению мощности до следующего значения, например «3,0». Когда на дисплее замигает требуемая мощность, коснитесь и держите кнопку паузы 5 секунд. Раздастся 10 коротких сигналов. Настройка завершена.

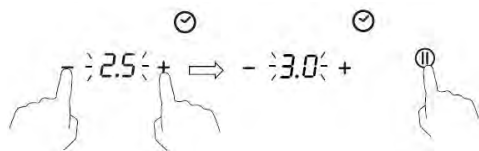

Примечание:

1. После шага 2 необходимо коснуться кнопок «+» и «-» **в течение 3 секунд** после сигнала. В противном случае придётся повторить всё, начиная с шага 2.
2. После завершения настройки дождитесь окончания 10 сигналов. Не касайтесь кнопок в это время. В противном случае настройка будет отменена.

Правила выбора мощности

Если общая мощность превышает предел 2,5/3,0/4,5/6,5 кВт (в зависимости от заданного уровня), увеличения мощности не произойдёт. При касании кнопки «+» раздастся 3 сигнала и на дисплее появится мигающая надпись «Pn». Это значит, что нужно уменьшить мощность других конфорок перед увеличением мощности выбранной конфорки.

Функции повышения мощности

Повышение мощности — функция позволяющая увеличить мощность конфорки на 5 минут одним касанием. Это позволит быстрее приготовить или подогреть пищу.

Использование функции повышения мощности

1. Коснитесь кнопки конфорки, мощность которой необходимо увеличить. Индикатор кнопки замигает.



2. Коснитесь кнопки повышения мощности. На дисплее появится индикатор «P», указывающий на повышение мощности конфорки.

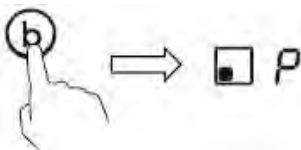

3. Функция повышения мощности работает 5 минут, после чего отключается и конфорка возвращается к уровню мощности «9».



4. Для отмены функции повышения мощности до истечения 5 минут коснитесь кнопки выбора конфорки. Индикатор кнопки замигает. Затем коснитесь кнопки повышения мощности. Конфорка вернётся к уровню мощности «9».

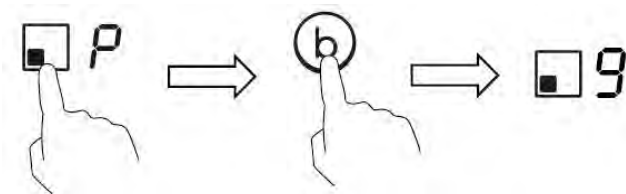

Ограничения при использовании

Четыре конфорки разделены на две группы. В одной группе при использовании повышения мощности на одной конфорке сначала убедитесь в том, что другая конфорка работает с уровнем мощности меньше 5.

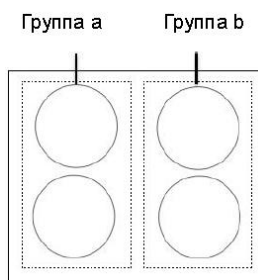

Использование функции паузы

Данной функцией можно воспользоваться в любое время. Функция позволяет приостановить готовку и продолжить её позже.

1. Убедитесь в том, что конфорка работает.
2. Коснитесь кнопки паузы. На дисплее загорится индикатор «||». Все конфорки будут отключены. Останутся активными только кнопки паузы, выключения и блокировки.

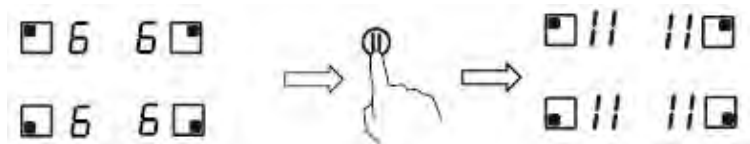

3. Для завершения паузы нажмите кнопку паузы ещё раз. На конфорку будет подана первоначально заданная мощность.

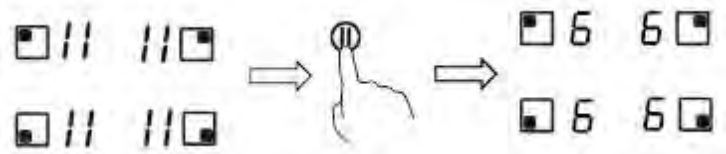

Блокировка панели управления

- Можно заблокировать панель управления для предотвращения случайного изменения (например, включения всех конфорок детьми).
- При блокировке все кнопки за исключением кнопки включения будут отключены.

Блокировка кнопок

Коснитесь кнопки блокировки. На дисплее появится индикатор «Lo».

Разблокировка кнопок

1. Убедитесь в том, что индукционная варочная панель включена.
2. Коснитесь и держите кнопку разблокировки
3. Теперь можно пользоваться варочной панелью.



Если панель управления заблокирована, все кнопки кроме кнопки включения будут отключены. Можно в любой момент отключить варочную панель кнопкой включения, однако для выполнения другой операции потребуется сначала разблокировать панель управления.

Защита от перегрева

Встроенный датчик температуры может контролировать температуру варочной панели. При обнаружении перегрева варочная панель будет автоматически отключена.

Защита от пролива

Защита от пролива — предохранительная функция. Она автоматически отключает варочную панель в течение 10 с при обнаружении воды на панели управления. Об этом также просигнализирует 1 секундный сигнал.

Обнаружение мелких предметов

При использовании утвари недостаточного размера или с немагнитным основанием (например, алюминиевой), или оставлении на поверхности посторонних мелких предметов (столовых приборов), варочная панель автоматически переключится в дежурный режим через 1 минуту. После этого вентилятор продолжит охлаждение панели примерно ещё 1 минуту.

Автоматическое отключение

Автоматическое отключение предотвращает повреждения индукционной варочной панели. Панель отключится автоматически даже если забыть отключить её.

Стандартное время автоматического отключения в зависимости от мощности указано в таблице ниже:

Мощность нагрева	1	2	3	4	5	6	7	8	9	II
Стандартное время до отключения (часы)	8	8	8	4	4	4	2	2	2	2

При снятии утвари индукционная варочная панель автоматически прекращает нагрев, после чего автоматически отключается через 2 минуты.



Перед использованием варочной панели лицам, использующим кардиостимуляторы, необходимо проконсультироваться с врачом.

Таймер

Таймер можно использовать двумя различными способами:

- Можно использовать его как счётчик минут. В этом случае таймер не будет отключать конфорки при включении.
- Можно использовать его как выключатель одной или нескольких конфорок по истечении заданного времени.
- Таймер можно настроить максимум на 99 минут.

Использование таймера для обратного отсчёта

Если ни одна конфорка не выбрана

1. Убедитесь в том, что варочная панель включена.

Примечание: в качестве счётчика минут таймер можно использовать, даже если ни одна конфорка не выбрана.

2. Коснитесь кнопки таймера.

Индикатор таймера начнёт мигать, и на дисплее появится значение «30».

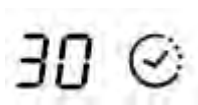

3. Установите время кнопками «+» и «-»

Полезные советы: Касание кнопок «-» или «+» уменьшает или увеличивает время на 1 минуту, соответственно.

Длительное касание кнопок «-» или «+» уменьшает или увеличивает время на 10 минут, соответственно.

4. Для сброса времени коснитесь кнопки таймера. На дисплее появится «00».

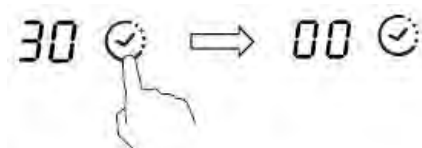

5. После ввода времени сразу же начнётся обратный отсчёт. На дисплее будет показано оставшееся время, а индикатор таймера будет мигать 5 секунд.

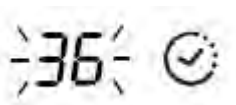

6. По истечении времени таймера на 30 секунд загудит зуммер, а на дисплее будет отображаться «-».

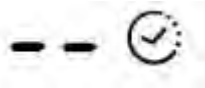

Настройка таймера для отключения конфорок

Для использования данной функции:

1. Нажмите кнопку выбора конфорки нагрева, для которой нужно настроить таймер (например, конфорка 1)
2. Коснитесь кнопки таймера. Индикатор таймера начнёт мигать, и на дисплее появится значение «30».
3. Установите время кнопками «+» и «-».

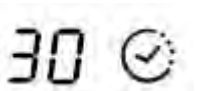

Полезные советы: Касание кнопок «-» или «+» уменьшает или увеличивает время на 1 минуту, соответственно.
Длительное касание кнопок «-» или «+» уменьшает или увеличивает время на таймере на 10 минут, соответственно.

После «99» время на таймере изменится на 0 минут.

4. После ввода времени сразу же начнётся обратный отсчёт. На дисплее будет показано оставшееся время, а индикатор таймера будет мигать 5 секунд.

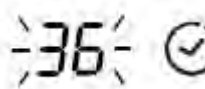

ПРИМЕЧАНИЕ: Красная точка возле индикатора уровня мощности загорится, указывая на выбор конфорки.

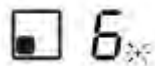

5. Для сброса таймера коснитесь кнопки выбора конфорки, затем кнопки таймера. Таймер сбросится, на дисплее сначала появится «00», затем «-».

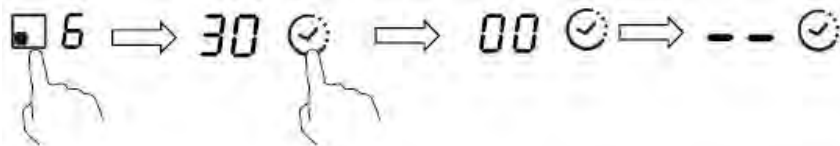

6. По истечении времени готовки соответствующая конфорка отключится автоматически и на дисплее появится «Н».

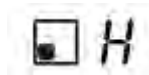

Другие работающие конфорки продолжают работу.

Настройка таймера для отключения нескольких конфорок

1. При использовании таймера для отключения нескольких конфорок на дисплее будет отображаться меньшее время отключения.
(например, для конфорки 1 таймер настроен на 3 минуты, для конфорки 2 — на 6 минут; на дисплее будет «3».)

ПРИМЕЧАНИЕ: Мигающая красная точка возле индикатора уровня мощности указывает на то, что таймер показывает оставшееся время работы конфорки. Для проверки таймеров других конфорок коснитесь кнопки нужной конфорки. На индикаторе будет показано время.



(установлено на 6 минут)



(установлено на 3 минуты)

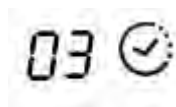

2. По истечении времени готовки соответствующая конфорка отключится автоматически и на дисплее появится «Н».



ПРИМЕЧАНИЕ: Для изменения времени после запуска таймера необходимо повторить все шаги, начиная с 1.

Очистка и уход

Что?	Как?	Важно!
Ежедневная очистка стекла (отпечатки пальцев, разводы, пятна от пищи и несладких продуктов на стекле)	<ol style="list-style-type: none"> 1. Выключите варочную панель. 2. Нанесите немного моющего средства на стекло, когда оно остынет (будет тёплым, но не горячим!) 3. Протрите стекло влажной губкой, а затем вытрите насухо сухим полотенцем или салфетками. 4. Включите варочную панель. 	<ul style="list-style-type: none"> • При отключении питания на варочной панели не будет индикации «H», хотя стекло может быть горячим. Будьте предельно осторожны. • Отдельные чистящие салфетки, губки, средства могут поцарапать стекло. Всегда проверяйте пригодность средств по указаниям в инструкциях к ним. • Не оставляйте загрязнения на панели: они могут прочно пристать к стеклу.
Проливы, застывшие остатки пищи и сахаросодержащих продуктов на стекле	<p>Немедленно удаляйте данные загрязнения ножом для рыбы или специальным скребком для керамических поверхностей, помня о том, что поверхность может быть горячей.</p> <ol style="list-style-type: none"> 1. Отключите варочную панель выключателем на стене. 2. Скребком под углом около 30° удалите загрязнения и переместите их на холодный участок панели. 3. Удалите загрязнения кухонным или бумажным полотенцем. 4. При ежедневной очистке варочной панели выполняйте пп. 2-4, описанные выше. 	<ul style="list-style-type: none"> • Удаляйте остатки пищи и сахаросодержащих продуктов при первой возможности. После застывания удалить их со стекла будет тяжело и чревато повреждениями. • Опасность порезов: При снятии защитной крышки острое лезвие скребка представляет опасность пореза. Используйте скребок с предельной осторожностью и храните его в месте, недоступном для детей.
Проливы на панель управления	<ol style="list-style-type: none"> 1. Выключите варочную панель. 2. Удалите пролив 3. Протрите панель управления чистой чуть влажной губкой или полотенцем. 4. Вытрите панель насухо чистым кухонным или бумажным полотенцем. 5. Включите варочную панель. 	<ul style="list-style-type: none"> • При попадании жидкости на панель управления варочная панель может издать сигнал и отключиться. Кнопки управления могут перестать работать, пока на панели управления будет оставаться вода. Перед включением варочной панели убедитесь в том, что панель управления сухая.

Полезные советы

Код ошибки	Возможная причина	Способ устранения
Индукционная варочная панель не включается	Отсутствует напряжение.	Убедитесь в том, что варочная панель подсоединена к электрической сети и её настенный выключатель включён. Убедитесь в наличии напряжения в сети. Если всё в порядке, а панель не включается, обратитесь в сервисный центр.
Панель управления не реагирует на кнопки.	Панель заблокирована.	Разблокируйте панель. Смотрите раздел «Использование индукционной варочной панели».
Кнопки плохо работают.	Наличие тонкой плёнки воды на панели управления. Попытка управлять ногтем вместо подушечки пальца.	Убедитесь в том, что панель управления сухая и используйте подушечки пальцев для прикосновения к кнопкам.
Стекло поцарапано.	Посуда с острыми краями и углами. Использование ненадлежащих абразивных чистящих средств.	Используйте кухонную утварь с ровным гладким дном. Смотрите раздел «Выбор кухонной утвари». Смотрите раздел «Уход и очистка».
Некоторые виды утвари издают треск или другие неприятные звуки	Это может быть вызвано конструкцией утвари (различное термическое расширение разных металлов).	Это нормально для кухонной утвари и не является проблемой.
При работе с большой мощностью индукционная варочная панель может издавать едва слышный писк.	Он обусловлен самой технологией индукционного нагрева.	Это нормально. Устранить писк можно просто уменьшением мощности нагрева.
Кроме того, при работе варочной панели может быть слышен шум вентилятора.	Встроенный в панель вентилятор охлаждения предотвращает перегрев электроники. Он может продолжать работать даже после выключения нагрева.	Это нормально и не требует никаких действий. Не отключайте варочную панель от электрической сети внешним выключателем, пока вентилятор работает.

Пища не нагревается, индикации на дисплее нет.	<p>Варочная панель не обнаруживает утварь из-за её непригодности для индукционной готовки.</p> <p>Варочная панель не обнаруживает утварь из-за её малого размера или неверной установки на конфорку.</p>	<p>Используйте утварь, предназначенную для индукционных варочных панелей. Смотрите раздел «Выбор кухонной утвари».</p> <p>Убедитесь в том, что размер утвари подходящий и установите её точно по центру конфорки.</p>
Варочная панель или конфорка неожиданно отключились, раздался звуковой сигнал и на дисплее появился код ошибки (обычно чередующийся с одной или двумя цифрами).	Техническая неисправность.	Запишите код ошибки, отключите варочную панель от электрической сети и обратитесь в сервис.

Определение причин неполадок в работе по кодам ошибок.

При возникновении аномалии срабатывает защита варочной панели, панель выключается, а на дисплее отображается код выявленной ошибки.

Код ошибки	Возможная причина	Способ устранения
F3/F4	Неисправность датчика температуры индукционной катушки	Свяжитесь с поставщиком.
F9/FA	Неисправность датчика температуры IGBT-сборки	Свяжитесь с поставщиком.
E1/E2	Неправильное напряжение питания.	Проверьте напряжение питания. Включите панель после восстановления электроснабжения.
E3	Перегрев индукционной катушки	Свяжитесь с поставщиком.
E5	Перегрев IGBT-сборки	Дайте варочной панели остыть и включите её снова.

Выше приведены наиболее распространённые неисправности и их причины. Во избежание повреждения варочной панели её самостоятельный ремонт пользователем запрещается.

Технические характеристики

Индукционная варочная панель	СМС1642ТТ
Конфорки	4
Напряжение питания	220-240 В~, 50-60 Гц
Установленная электрическая мощность	2,5 кВт: 2250-2750 Вт или 3,0 кВт: 2700-3300 Вт или 4,5 кВт: 4050-4950 Вт или 6,5 кВт: 5850-7150 Вт или 7,4 кВт: 6600-7400 Вт
Размеры Д×Ш×В (мм)	590×520×55
Размеры отверстия для установки А×В (мм)	560×490

Размеры и масса являются приблизительными. В связи с постоянной работой по усовершенствованию продукции изготовитель оставляет право внесения изменений в документацию и конструкцию изделий без предварительного уведомления.

Установка

Выбор оборудования для монтажа

Вырежьте в столешнице отверстие размерами, указанными на рисунке. Для установки и использования вокруг отверстия под панель должно быть минимум 5 см свободного места.

Толщина столешницы или плиты для установки должна быть не менее 30 мм. Столешница должна быть из термо- и огнестойкого материала для предотвращения деформаций, вызванных нагревом от панели. Как показано ниже:

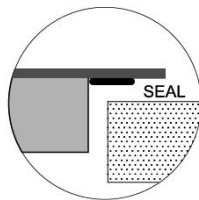
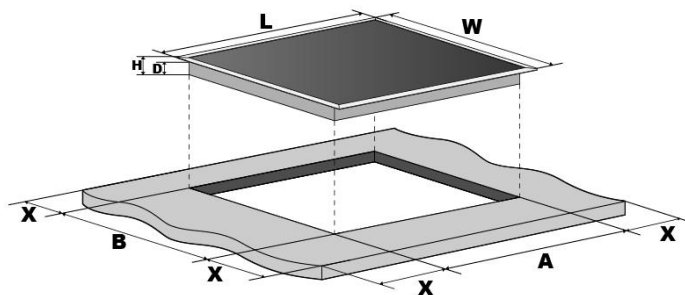

L (мм)	W (мм)	H (мм)	D (мм)	A (мм)	B (мм)	X (мм)
590	520	55	51	560	490	мин. 50

Следите за тем, чтобы входные и выходные вентиляционные отверстия индукционной варочной панели никогда не закрывались. Убедитесь в том, что варочная панель находится в хорошем состоянии. Как показано ниже:



Примечание: Безопасное расстояние от рабочей поверхности панели до ящика или вытяжки сверху должно быть не менее 760 мм.

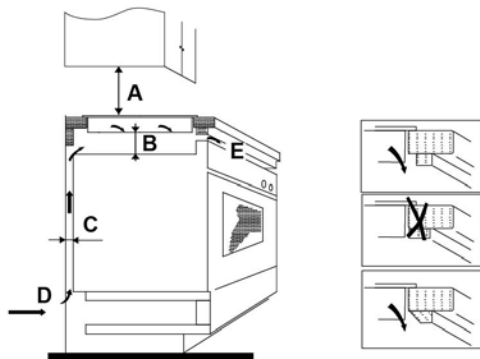

A (мм)	B (мм)	C (мм)	D	E
760	мин. 50	мин. 20	Вход воздуха	Выход воздуха 5 мм

Перед установкой индукционной варочной панели необходимо проверить следующее:

- поверхность столешницы ровная, горизонтальная; установке панели ничего не мешает
- столешница сделана из термостойкого материала
- при установке варочной панели над духовым шкафом последний должен иметь встроенный вентилятор охлаждения
- все установочные зазоры и расстояния отвечают требованиям действующих норм

- Поблизости от варочной панели в хорошо доступном месте, в соответствии с требованиями действующих норм установлен выключатель, полностью отключающий печь от питающей электрической сети.
Выключатель должен быть сертифицированным с расстоянием между разомкнутыми контактами не менее 3 мм на всех полюсах (или только на фазных полюсах, если это допускается действующими нормами).
- Выключатель должен быть легко доступным пользователю
- При необходимости по поводу установки выключателя следует проконсультироваться у специалистов.
- Расположенные рядом с варочной панелью стены и поверхности сделаны из термостойких и хорошо моющихся материалов (например, керамической плитки)

После установки варочной панели необходимо проверить следующее:

- кабель питания не может быть повреждён дверьми или выдвижными ящиками мебели
- в месте установки варочной панели имеется надлежащая вентиляция
- если варочная панель устанавливается над выдвижными ящиками или полками, нижняя сторона панели должна быть термоизолирована
- выключатель варочной панели легкодоступен пользователю

Перед установкой креплений

Плиту необходимо установить на прочную ровную поверхность (можно использовать упаковкой). Не следует применять силу к выступающим из корпуса панели кнопкам.

Регулировка положения креплений

Прикрепите варочную панель к столешнице 4 креплениями, как показано на рисунке.

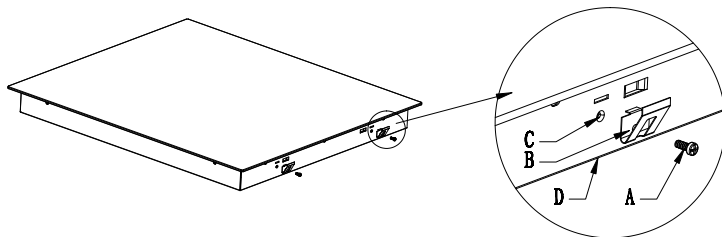

A	B	C	D
Шуруп	Крепление	Отверстие	Корпус варочной панели

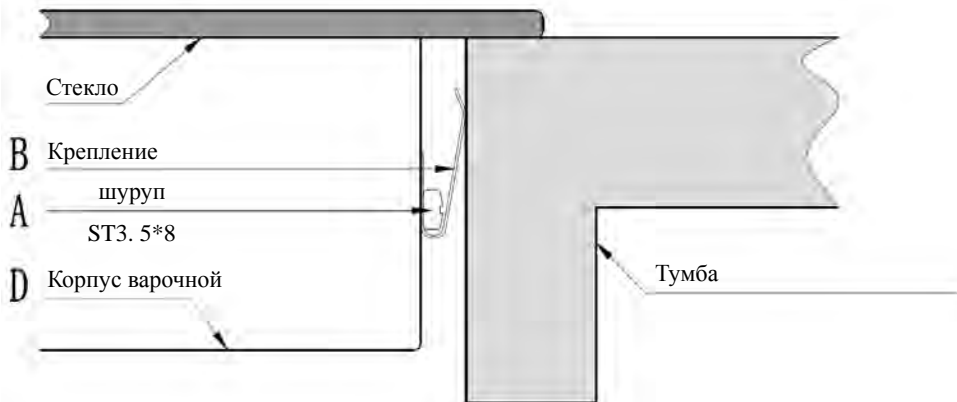

Внимание!

1. Индукционная варочная панель должна устанавливаться квалифицированным персоналом. У нас есть такие специалисты. Никогда не выполняйте эту работу самостоятельно.
2. Не допускается установка варочной панели рядом с раковиной, холодильником, морозильником, посудомоечной машиной, сушилкой белья, т.к. влага может привести к выходу электроники из строя.
3. Во избежание сбоев в работе место установки панели должно быть защищено от прямых солнечных лучей.
4. Стена и смежные элементы мебели должны выдерживать тепло, выделяемое варочной панелью.
5. Во избежание повреждений материалы столешницы (покрытие, клей, основа) должны быть термостойкими.

Подключение варочной панели к электрической сети



Варочная панель должна подключаться к электрической сети только квалифицированным электриком.

Перед подключением варочной панели к электрической сети необходимо проверить следующее:

1. электропроводка и система питания пригодны для подключения варочной панели
2. напряжение в сети соответствует указанному на паспортной табличке варочной панели
3. сечение кабеля питания достаточное для потребляемого варочной панелью тока.

При подключении варочной панели к электрической сети не допускается использование переходников, адаптеров, разветвителей и т.п. из-за опасности перегрева и воспламенения.

Кабель питания не должен касаться никаких нагреваемых элементов и должен располагаться так, чтобы его температура не превысила 75°C.



Электрик должен убедиться в том, что проводка пригодна для подключения варочной панели и не требует изменений. Любые изменения должны делаться только квалифицированным электриком.

Подключение к электрической сети должно производиться в соответствии с требованиями действующих норм. На линии питания варочной панели необходимо установить выключатель. Схема подключения показана ниже.

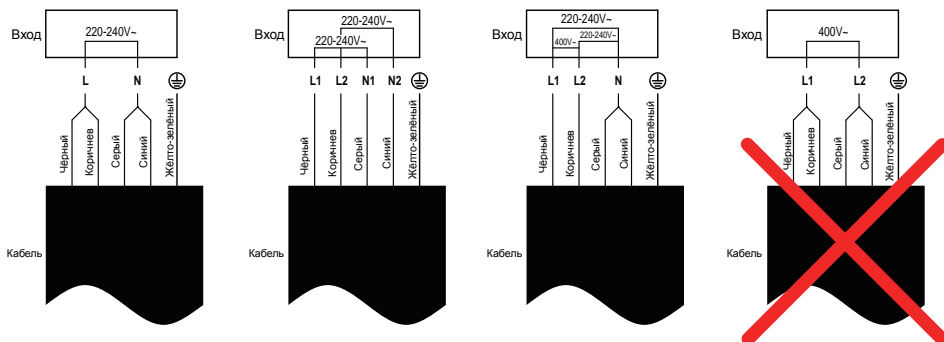

- Ремонт или замена повреждённого кабеля питания должны проводиться только специалистами сервисного центра.
- При подключении варочной панели непосредственно к электрической сети на линии питания следует установить многополюсный выключатель с зазором между разомкнутыми контактами не менее 3 мм.
- Лицо, проводящее подключение, должно удостовериться в том, что все работы выполнены в строгом соответствии с положениями действующих норм.
- Не допускается перегиб или пережим кабеля питания.
- Кабель должен регулярно проверяться квалифицированным специалистом и заменяться при необходимости.



Данное устройство имеет маркировку в соответствии с директивой 2012/19/ЕС, касающейся утилизации электрических и электронных компонентов (WEEE). Данные компоненты содержат загрязняющие вещества (которые могут оказывать негативное воздействие на окружающую среду) и безвредные элементы (которые можно использовать повторно). Поэтому такие отходы подвергают специальной обработке для отделения вредных компонентов от безвредных. Люди могут играть важную роль в обеспечении того, чтобы данные отходы не стали экологической проблемой. Для этого необходимо соблюдать следующие простые правила:

- нельзя смешивать отходы электрического и электронного оборудования с бытовым мусором
- отходы электрического и электронного оборудования должны сдаваться в специализированные организации для надлежащей утилизации.

В большинстве стран для такого мусора устанавливают специальные контейнеры. Кроме того, при покупке нового устройства старое можно вернуть продавцу, который должен принять его без оплаты при условии покупки другого аналогичного изделия.

Информация о бытовых электрических индукционных варочных панелях в соответствии с регламентом ЕС № 66/2014

		Положение	Обозначение	Значение	Единица измерения
Модель				СМС1642ТТ	
Тип варочной панели:				Электрическая	
Количество конфорок				4	
Способ нагрева (индукционные конфорки, излучательные зоны нагрева, обычные конфорки)	Индукционные конфорки			X	
	Индукционные конфорки				
	Излучательные зоны нагрева				
	Обычные конфорки				
Для круглых конфорок: диаметр полезной площади на конфорку с округлением до ближайших 5 мм.		Задняя левая	Ø	18,0	см
		Задняя центральная	Ø	-	см
		Задняя правая	Ø	18,0	см
		Центральная левая	Ø	-	см
		Центральная посередине	Ø	-	см
		Центральная правая	Ø	-	см
		Передняя левая	Ø	18,0	см
		Передняя центральная	Ø	-	см
		Передняя правая	Ø	18,0	см
Для конфорок некруглой формы: длина и ширина конфорки и/или зоны нагрева с округлением до ближайших 5 мм.		Задняя левая	Д Ш	-	см
		Задняя центральная	Д Ш	-	см
		Задняя правая	Д Ш	-	см
		Центральная левая	Д Ш	-	см

	Центральная посередине	Д Ш	-	см
	Центральная правая	Д Ш	-	см
	Передняя левая	Д Ш	-	см
	Передняя центральная	Д Ш	-	см
	Передняя правая	Д Ш	-	см
Потребление энергии конфоркой или зоной нагрева на кг	Задняя левая	EElectric cooking	193,5	В·ч/кг
	Задняя центральная	EElectric cooking	-	В·ч/кг
	Задняя правая	EElectric cooking	197.2	В·ч/кг
	Центральная левая	EElectric cooking	-	В·ч/кг
	Центральная посередине	EElectric cooking	-	В·ч/кг
	Центральная правая	EElectric cooking	-	В·ч/кг
	Передняя левая	EElectric cooking	192,3	В·ч/кг
	Передняя центральная	EElectric cooking	-	В·ч/кг
	Передняя правая	EElectric cooking	195.6	В·ч/кг
Энергопотребление варочной панели на кг		EElectric hob	194,7	В·ч/кг
Применимый стандарт: EN 60350-2 Приборы электрические кухонные - Часть 2: Встраиваемые варочные панели - Методы измерения характеристик				
<p>Рекомендации по экономии энергии</p> <ul style="list-style-type: none"> • Для достижения максимальной эффективности нагрева утварь необходимо ставить строго по центру конфорки. • Использование крышки уменьшает время готовки и, благодаря удерживанию тепла, экономит энергию. • Для уменьшения времени готовки используйте меньше воды или жира. • Начинайте готовку с высоким уровнем мощности и понижайте его по мере нагрева пищи. • Используйте утварь, диаметр дна которой превышает диаметр окружности конфорки. 				