



Asciugatrice a pompa di calore

Manuale dell'utente

DV16T8520**

SAMSUNG

Indice

Informazioni di sicurezza	4
Istruzioni di sicurezza - Cosa sapere	4
Importanti simboli di sicurezza	4
Importanti precauzioni di sicurezza	5
Per ridurre al minimo il rischio di incendio in un'asciugatrice, è necessario osservare le seguenti precauzioni	8
Avvertenze per installazioni critiche	9
Avvertenze per usi critici	10
Attenzioni d'uso	11
Avvertenze per lavaggi delicati	12
Istruzioni per prevenire il congelamento	13
Informazioni sul simbolo WEEE (RAEE)	13
Installazione	14
Contenuto	14
Requisiti di installazione	16
Passaggi di installazione	17
Ambiente	23
Prima di iniziare	24
Linee guida di asciugatura	24
Operazioni	26
Pannello di controllo	26
Panoramica programmi	28
SmartThings	31
Manutenzione	36
Vuotare il serbatoio dell'acqua	36
Installazione del filtro micro soft (filtro opzionale)	37
Pulizia	38
Risoluzione dei problemi	44
Checkpoint	44
Codici informativi	46



Appendice	47
Tabella tessuti	47
Protezione dell'ambiente	48
Specifiche	49
Foglio specifiche	50
Dati sul consumo	51
Consumo energetico di rete in standby	51





Informazioni di sicurezza

Congratulations per l'acquisto della tua nuova asciugatrice Samsung. Questo manuale contiene importanti informazioni riguardanti l'installazione, l'uso e la manutenzione del tuo nuovo apparecchio. Ti consigliamo di leggere le informazioni qui fornite per conoscere tutti i vantaggi offerti da questa macchina.

Istruzioni di sicurezza - Cosa sapere

Le avvertenze e le importanti istruzioni di sicurezza riportate in questo manuale non coprono tutte le possibili condizioni e situazioni che possono verificarsi. È responsabilità dell'utente utilizzare l'apparecchio con buonsenso, prestando la massima attenzione e cura in fase di installazione, manutenzione e funzionamento. In caso di problemi o dubbi, rivolgersi sempre al costruttore dell'apparecchio.

Importanti simboli di sicurezza

Significato delle icone e dei simboli riportati in questo manuale dell'utente:

AVVERTENZA

Pericoli o pratiche non sicure che possono causare lesioni personali gravi, mortali e/o danni alla proprietà.

ATTENZIONE

Pericoli o pratiche non sicure che possono causare lesioni personali e/o danni alla proprietà.

ATTENZIONE

Per ridurre il rischio di incendio o di esplosione, seguire queste precauzioni di base.

NOTA

Indica il rischio di lesioni personali o danni materiali.

Leggere le istruzioni

La simbologia di avvertenza ha lo scopo di prevenire eventuali lesioni personali.

Seguire le istruzioni scrupolosamente.

Una volta letto, conservare il manuale per una futura consultazione.

Leggere tutte le istruzioni per la sicurezza prima di utilizzare l'apparecchio.

Così come per tutte le apparecchiature che usano l'elettricità e prevedono parti in movimento, sussistono potenziali pericoli. Per un utilizzo sicuro dell'apparecchio, familiarizzare con le funzioni e prestare attenzione durante l'uso.

AVVERTENZA

Rischio di incendio

- L'installazione dell'asciugatrice deve essere eseguita da un tecnico qualificato.
- Installare l'asciugatrice in base alle istruzioni fornite dal produttore e alle normative locali.
- Al fine di ridurre il rischio di gravi lesioni personali talvolta letali, seguire le istruzioni di installazione fornite.



Importanti precauzioni di sicurezza

AVVERTENZA

Per ridurre i rischi di incendio, scariche elettriche o lesioni personali durante l'uso dell'apparecchio, seguire queste importanti precauzioni:

1. Questo prodotto non deve essere utilizzato da bambini e adulti che abbiano ridotte capacità fisiche, sensoriali o mentali o siano privi di esperienza o conoscenza, a meno che siano state fornite loro istruzioni per l'uso da parte di una persona responsabile della loro sicurezza o che sovrintenda all'uso dell'apparecchio.
2. **Per l'uso in Europa:** Questo apparecchio può essere utilizzato da bambini di età superiore agli 8 anni e da persone con ridotte capacità fisiche, sensoriali o mentali o senza esperienza o conoscenza del prodotto solo sotto la supervisione di una persona responsabile, o nel caso in cui abbiano ricevuto informazioni specifiche sull'uso sicuro dell'apparecchio e ne abbiano compreso i rischi ad esso associati. Non consentire ai bambini di giocare con l'apparecchio. La pulizia e la manutenzione dell'apparecchio non devono essere eseguite da bambini senza la supervisione di un adulto.
3. Sorvegliare i bambini affinché non giochino con l'apparecchio.
4. Se il cavo di alimentazione è danneggiato, richiederne la sostituzione al produttore, a un tecnico dell'assistenza o un tecnico specializzato al fine di evitare potenziali pericoli.
5. Utilizzare il nuovo set di tubi in dotazione all'apparecchio senza riutilizzare i tubi vecchi.
6. Verificare che tappeti o altri oggetti non ostruiscano le aperture di ventilazione dell'apparecchio se queste sono poste alla base del prodotto.



Informazioni di sicurezza

7. **Per l'uso in Europa:** Senza una costante supervisione da parte di un adulto, i bambini di età inferiore ai 3 anni devono essere tenuti lontani dall'apparecchio.
8. **ATTENZIONE:** Per evitare i rischi connessi a un ripristino involontario del fusibile termico, non alimentare l'apparecchio attraverso un commutatore esterno, come ad esempio un timer, né collegarlo a un circuito regolarmente attivato/disattivato dalla utility.
9. Non utilizzare l'asciugatrice se per la pulizia sono stati utilizzati prodotti chimici industriali.
10. Il retino di raccolta della lanuggine deve essere pulito regolarmente, nei modelli che lo richiedono.
11. Non lasciare accumulare filacci intorno all'asciugatrice. (non applicabile per gli apparecchi con sfiato verso l'esterno)
12. Garantire un'adeguata ventilazione per evitare che nell'ambiente ristagni il flusso di ritorno di gas provenienti da apparecchi che bruciano altri combustibili, incluso fiamme libere.
13. Non utilizzare l'asciugatrice per asciugare capi non lavati.
14. I capi contaminati da sostanze quali olio di cottura, acetone, alcol, petrolio, cherosene, smacchiatori, trementina, cere e deceranti devono essere lavati in acqua calda con una quantità di detersivo maggiore rispetto alla dose normale prima di asciugarli nell'asciugatrice.
15. Capi in gomma schiuma (latex), cuffie da doccia, tessuti idrorepellenti, articoli rivestiti in gomma e indumenti o cuscini riempiti di gomma piuma non devono essere asciugati nella asciugatrice.



16. Gli ammorbidenti o i prodotti simili devono essere usati secondo quanto specificato nelle istruzioni dei singoli prodotti.
17. La parte finale del programma di asciugatura non utilizza calore (ciclo di raffreddamento) per garantire che i capi non subiscano danni causati dalla temperatura.
18. Rimuovere dalle tasche eventuali oggetti quali accendini e fiammiferi.
19. **AVVERTENZA:** Non fermare mai una asciugatrice prima della fine del ciclo di asciugatura a meno che tutti gli indumenti vengano estratti e vengano sparsi per dissipare il calore accumulato.
20. L'aria di scarico non deve essere convogliata in una canna fumaria utilizzata per lo scarico di fumi generati da apparecchi che bruciano gas o altri combustibili.
21. Per poter aprire lo sportello dell'asciugatrice liberamente e senza ostacoli, non installare l'apparecchio dietro porte richiudibili, scorrevoli o con l'apertura sul lato opposto rispetto al lato di apertura dello sportello dell'asciugatrice.
22. **AVVERTENZA:** Non alimentare l'apparecchio attraverso un commutatore esterno, come ad esempio un timer, né collegarlo a un circuito regolarmente attivato/ disattivato da una utility.
Solo modelli con pompa di calore: Le istruzioni devono anche comprendere le seguenti informazioni:
AVVERTENZA: Mantenere le aperture previste per la ventilazione della struttura e della armadiatura libere da possibili ostruzioni.
AVVERTENZA: Non danneggiare il circuito refrigerante.



Informazioni di sicurezza

Per ridurre al minimo il rischio di incendio in un'asciugatrice, è necessario osservare le seguenti precauzioni

ATTENZIONE

Gli articoli macchiati o imbevuti di olio vegetale o di olio da cucina costituiscono un pericolo di incendio e non devono essere messi in un'asciugatrice. Gli articoli macchiati d'olio possono infiammarsi spontaneamente, soprattutto se esposti a fonti di calore, come nel caso in cui vengano messi in un'asciugatrice. Gli articoli si scaldano, causando una reazione ossidante nell'olio. L'ossidazione genera calore. Se il calore non riesce a fuoriuscire, gli articoli possono diventare abbastanza caldi da prendere fuoco. L'impilamento, l'accatastamento o l'immagazzinamento di articoli macchiati d'olio può impedire la fuoriuscita di calore e quindi comportare un pericolo di incendio. Se è inevitabile che i tessuti contenenti olio vegetale o da cucina o che sono stati contaminati da prodotti per la cura dei capelli siano messi in un'asciugatrice, devono essere prima lavati in acqua calda utilizzando un detergente; ciò ridurrà, ma non eliminerà, il pericolo. Il ciclo di "raffreddamento" delle asciugatrici deve essere utilizzato per ridurre la temperatura degli articoli. Non devono essere rimossi dall'asciugatrice né ammucchiati o impilati mentre sono caldi.

Gli articoli precedentemente puliti o lavati con, immersi in o macchiati di petrolio/benzina, solventi per il lavaggio a secco o altre sostanze infiammabili o esplosive non devono essere messi in un'asciugatrice. Sostanze altamente infiammabili comunemente usate negli ambienti domestici includono acetone, alcool denaturato, petrolio/benzina, cherosene, smacchiatori (alcune marche), trementina, cere e prodotti per la rimozione della cera.

Articoli contenenti gommapiuma (nota anche come schiuma di lattice) o gomma con una struttura simile. I materiali simili non dovrebbero essere asciugati in un'asciugatrice con un ciclo a caldo. I materiali in gommapiuma possono, se riscaldati, produrre una fiamma per combustione spontanea.

Gli ammorbidenti per tessuti o prodotti simili non devono essere utilizzati in un'asciugatrice per eliminare gli effetti dell'elettricità statica, a meno che questa pratica non sia specificamente raccomandata dal produttore dell'ammorbidente o del prodotto.

Gli indumenti intimi contenenti rinforzi metallici non devono essere messi in un'asciugatrice. L'asciugatrice potrebbe subire danni se i rinforzi in metallo fuoriescono dai capi durante l'asciugatura. Quando disponibile, per tali articoli si può utilizzare uno stendino.

Gli articoli in plastica come le cuffie per la doccia o i copri tovaglioli impermeabili per bambini non devono essere messi in un'asciugatrice.

Articoli con un supporto in gomma, vestiti dotati di cuscinetti di gommapiuma, cuscini, galosce e scarpe da tennis rivestite di gomma non devono essere messi in un'asciugatrice.

Non asciugare articoli non lavati nell'asciugatrice (o utilizzando la modalità di asciugatura in lavatrice, ecc.).

I capi contaminati da sostanze quali olio di cottura, acetone, alcool, petrolio, cherosene, smacchiatori, trementina, cere e deceranti devono essere lavati in acqua calda con una quantità di detersivo maggiore rispetto alla dose normale prima di asciugarli nell'asciugatrice.

Capi in gomma schiuma (latex), cuffie da doccia, tessuti idrorepellenti, articoli rivestiti in gomma e indumenti o cuscini riempiti di gomma piuma non devono essere asciugati nella asciugatrice.

Gli ammorbidenti o i prodotti simili devono essere usati secondo quanto specificato nelle istruzioni dei singoli prodotti.



La parte finale del programma di asciugatura non utilizza calore (ciclo di raffreddamento) per garantire che i capi non subiscano danni causati dalla temperatura.

Gli articoli macchiati d'olio possono infiammarsi spontaneamente, soprattutto se esposti a fonti di calore, come nel caso in cui vengano messi in un'asciugatrice. Gli articoli si scaldano, causando una reazione ossidante nell'olio. L'ossidazione genera calore. Se il calore non riesce a fuoriuscire, gli articoli possono diventare abbastanza caldi da prendere fuoco. L'impilamento, l'accatastamento o l'immagazzinamento di articoli macchiati d'olio può impedire la fuoriuscita di calore e quindi comportare un pericolo di incendio.

Se è inevitabile che i tessuti contenenti olio vegetale o da cucina o che sono stati contaminati da prodotti per la cura dei capelli siano messi in un'asciugatrice, devono essere prima lavati in acqua calda utilizzando un detergente; ciò ridurrà, ma non eliminerà, il pericolo.

Non fermare mai una asciugatrice prima della fine del ciclo di asciugatura a meno che tutti gli indumenti vengano estratti e vengano sparsi per dissipare il calore accumulato.

Rimuovere dalle tasche eventuali oggetti quali accendini e fiammiferi.

L'asciugabiancheria (o la modalità di asciugatura della lavatrice, ecc.) non deve essere utilizzata in caso di utilizzo di prodotti chimici industriali per la pulizia.

Avvertenze per installazioni critiche

AVVERTENZA

L'installazione di questo apparecchio deve essere eseguita da un tecnico qualificato o da un centro di assistenza.

- Il mancato rispetto di questa precauzione può causare scosse elettriche, incendi, esplosioni, malfunzionamenti o lesioni.

Inserire la spina del cavo di alimentazione in una presa elettrica a muro ed accertarsi che l'uso della presa sia esclusivo. Non utilizzare prolunghe.

- La condivisione di una presa di corrente mediante prese multiple o prolunghe può causare scosse elettriche o incendi.
- Verificare che la tensione, la frequenza e la corrente corrispondano alle specifiche dell'apparecchio. Il mancato rispetto di questa precauzione può causare scosse elettriche o incendi. Inserire saldamente la spina nella presa di corrente.

Pulire regolarmente con un panno asciutto i poli della presa elettrica rimuovendo polvere, acqua o altre sostanze estranee.

- Scollegare la spina dalla presa e pulirla con un panno asciutto.
- Il mancato rispetto di questa precauzione può causare scosse elettriche o incendi.

Poiché possono rappresentare un pericolo, tenere i materiali di imballaggio fuori dalla portata dei bambini.

- Se per gioco un bambino infilasse la testa in un sacchetto, potrebbe rimanere soffocato.

Questa apparecchiatura deve essere adeguatamente messa a terra.

Non effettuare il collegamento a terra dell'unità su condutture del gas, tubature dell'acqua in plastica o linee telefoniche.

- Il mancato rispetto di questa precauzione può causare scosse elettriche, incendi, esplosioni o malfunzionamenti.
- Non collegare mai il cavo di alimentazione a una presa non adeguatamente messa a terra e verificare in ogni caso che il collegamento sia conforme alle normative locali e nazionali.



Informazioni di sicurezza

Non installare o tenere il prodotto esposto alle intemperie.

Non utilizzare spine, prese di corrente o cavi di alimentazione danneggiati.

- Il mancato rispetto di questa precauzione può causare scosse elettriche o incendi.

Se la spina del cavo di alimentazione è danneggiata, deve essere sostituita dal costruttore, da un rivenditore autorizzato o da un tecnico qualificato per evitare pericoli.

Questo apparecchio deve essere posizionato in modo che sia sempre possibile accedere facilmente alla spina di alimentazione.

Non piegare o tirare eccessivamente il cavo di alimentazione.

Non torcere o annodare il cavo di alimentazione.

Non agganciare il cavo elettrico a oggetti metallici, non collocarvi sopra oggetti pesanti, non far correre il cavo tra oggetti, né spingere il cavo dietro l'apparecchio.

- Il mancato rispetto di questa precauzione può causare scosse elettriche o incendi.

Per scollegare la spina dalla presa non tirare il cavo di alimentazione.

- Scollegare l'alimentazione afferrando la spina.
- Il mancato rispetto di questa precauzione può causare scosse elettriche o incendi.

Questa apparecchiatura deve essere adeguatamente messa a terra. Non collegare mai la spina a una presa che non sia adeguatamente messa a terra e conforme alle normative locali e nazionali. Per la messa a terra dell'apparecchio vedere le istruzioni di installazione.

Installare questo apparecchio su un pavimento livellato e solido.

- Il mancato rispetto di questa precauzione può causare vibrazioni anomale, rumore o malfunzionamenti.

Poiché un ingrediente contenuto negli spray per capelli può degradare le proprietà idrofile dello scambiatore di calore e provocare la formazione di gocce d'acqua sulla superficie esterna dell'apparecchio durante il raffreddamento, non installare l'apparecchio in un salone di bellezza.

L'apparecchio deve essere posizionato in modo da avere facile accesso alla spina, alle prese del carico d'acqua e alle tubazioni di scarico.

Avvertenze per usi critici

AVVERTENZA

Non permettere ai bambini (o agli animali domestici) di giocare con o dentro l'asciugatrice. Inoltre, in fase di smaltimento dell'apparecchio rimuovere la maniglia dello sportello (leva).

- Un bambino potrebbe cadere o ferirsi.
- Se un bambino restasse intrappolato all'interno dell'apparecchio, potrebbe soffocare.

Non tentare di accedere all'interno dell'apparecchio con il cestello in movimento.

Non sedersi sull'apparecchio o appoggiarsi allo sportello.

- In caso contrario, l'apparecchio potrebbe cadere e provocare lesioni personali.

Asciugare il bucato solo dopo averlo centrifugato in lavatrice.

Non utilizzare l'asciugatrice per asciugare capi non lavati.

Non bere l'acqua di condensa.

Non fermare mai una asciugatrice prima della fine del ciclo di asciugatura a meno che tutti gli indumenti vengano estratti e vengano sparsi per dissipare il calore accumulato.



Non asciugare capi contaminati da sostanze infiammabili quali benzina, cherosene, benzene, diluenti, alcool, ecc.

- Il mancato rispetto di questa precauzione può causare scosse elettriche, incendi o esplosioni.

Non permettere ad animali domestici di giocare con l'apparecchio.

- Il mancato rispetto di questa precauzione può causare scosse elettriche o lesioni.

Durante lo smaltimento del prodotto, rimuovere lo sportello e il cavo di alimentazione.

- Il mancato rispetto di questa indicazione può comportare lesioni personali.

Non toccare la spina elettrica con le mani bagnate.

- Il mancato rispetto di questa precauzione può causare scosse elettriche.

In caso di perdita di gas (metano, propano, propano liquido) non toccare l'apparecchio o il cavo di alimentazione e aerare subito il locale.

- A questo scopo, non utilizzare un ventilatore elettrico.
- Una scintilla potrebbe causare esplosione o incendio.

Non riparare, sostituire o tentare di eseguire autonomamente la manutenzione di questo apparecchio se non specificamente indicato nelle istruzioni di manutenzione per l'utente. Per eseguire operazioni di manutenzione su questo apparecchio sono inoltre richieste competenze specifiche.

Non tentare di riparare, disassemblare o modificare l'apparecchiatura autonomamente.

- Non utilizzare fusibili (ad es. in rame, acciaio, ecc.) diversi da quelli standard.
- Se l'apparecchio deve essere riparato o reinstallato, rivolgersi al più vicino centro di assistenza.
- Il mancato rispetto di questa precauzione può causare scosse elettriche, incendi, malfunzionamenti o lesioni.

Il prodotto acquistato è idoneo solo all'uso domestico.

L'uso del prodotto per scopi commerciali è da intendersi come uso improprio. In questo caso, il prodotto non sarà più coperto dalla garanzia standard offerta da Samsung e Samsung non potrà essere considerata responsabile per malfunzionamenti o danni derivanti da tale uso improprio.

Se il prodotto genera strani rumori, odore di bruciato o fumo, scollegare immediatamente l'alimentazione e contattare il Centro di assistenza più vicino.

- In caso contrario, esiste il rischio di scosse elettriche o incendio.

Non lasciare che bambini o animali domestici giochino dentro o sopra il prodotto. Lo sportello del prodotto non si apre facilmente dall'interno pertanto bambini e animali potrebbero riportare gravi lesioni se rimanessero intrappolati all'interno dell'apparecchio.

Attenzioni d'uso

ATTENZIONE

Non salire sul prodotto né appoggiarvi sopra oggetti (biancheria, candele e sigarette accese, piatti, sostanze chimiche, oggetti metallici, ecc.).

- Il mancato rispetto di questa precauzione può causare scosse elettriche, incendi, malfunzionamenti o lesioni.

Non toccare lo sportello in vetro o le parti interne del cestello durante o dopo l'asciugatura poiché potrebbero essere molto caldi.

- Il mancato rispetto di questa precauzione può causare scottature.

Lo sportello diventa bollente durante l'asciugatura. Pertanto si consiglia di non toccare il vetro anteriore.



Informazioni di sicurezza

Inoltre non permettere ai bambini di giocare vicino alla asciugatrice o di toccare il vetro dello sportello.

- Ciò potrebbe provocare bruciate.

Non premere i tasti utilizzando oggetti appuntiti come punte di spille, coltelli, unghie, eccetera.

- Il mancato rispetto di questa precauzione può causare scosse elettriche o lesioni.

Non asciugare capi contenenti gomma (latex) o tessuti gommati similari.

- Se la gomma si riscaldasse potrebbe innescare un incendio.

Non asciugare capi contaminati da olii vegetali o da cucina poiché gran parte dell'olio potrebbe non essere stata rimossa durante il lavaggio. Inoltre, usare il programma a freddo in modo da non riscaldare gli indumenti.

- Il calore di ossidazione dell'olio può innescare un incendio.

Non asciugare indumenti contaminati da sostanze estranee come olii, creme, lozioni o altre sostanze chimiche usati in luoghi come estetiste, massaggiatori, saloni di bellezza o ospedali.

- Il mancato rispetto di questa precauzione può causare un incendio, una esplosione o un semplice malfunzionamento.

Accertarsi che le tasche degli indumenti da asciugare siano vuote.

- Oggetti duri e appuntiti, come monete, spille, aghi, viti o pietre, possono provocare gravi danni all'apparecchio.

Non asciugare indumenti con fibbie grandi, bottoni o altri oggetti in metallo (zip, ganci e asole, copertine con bottoni).

Se necessario, usare una retina per inserire indumenti piccoli e leggeri come cravatte, cinture in tessuto e reggiseni che possono sciogliersi o rompere durante un lavaggio.

Le salviette di asciugatura sono compatibili con questo modello ed il loro uso è consigliato per ottenere una migliore asciugatura.

Le salviette di asciugatura aiutano anche a ridurre l'elettricità statica generata durante un ciclo di asciugatura. L'elettricità statica può danneggiare gli indumenti e potenzialmente anche l'apparecchio.

Non usare l'asciugatrice nelle vicinanze di polveri pericolose quali polvere di carbone, farina di grano, ecc.

- Il mancato rispetto di questa precauzione può causare scosse elettriche, incendio o esplosione.

Non collocare materiali infiammabili vicino al prodotto.

- Il mancato rispetto di questa precauzione può causare lo sprigionamento di gas tossici dal prodotto, danneggiarne le parti, generare scariche elettriche, incendi o esplosioni.
- L'apparecchio non deve essere collocato dietro porte richiudibili, ecc.

Non toccare il pannello posteriore dell'apparecchio durante e immediatamente dopo il termine dell'asciugatura.

- L'apparecchio è caldo e toccandolo l'utente potrebbe riportare ustioni.

Avvertenze per lavaggi delicati

AVVERTENZA

Non pulire l'apparecchio spruzzandovi direttamente sopra acqua.

Non usare benzene, diluenti o alcol per pulire l'apparecchio.

- Il mancato rispetto di questa precauzione può causare scolorimenti, deformazioni, danni, scariche elettriche o un incendio.



Prima di eseguire la pulizia o la manutenzione dell'apparecchio, scollegare la spina dalla presa di corrente.

- Il mancato rispetto di questa precauzione può causare scosse elettriche o incendi.

Pulire il filtro prima e dopo l'uso dell'asciugatrice.

Pulire l'interno del prodotto regolarmente rivolgendosi a un tecnico autorizzato.

Pulire lo scambiatore di calore una volta al mese utilizzando una spazzola morbida o un aspirapolvere; non toccare lo scambiatore di calore con le mani. Rischio di lesioni.

L'interno dell'asciugatrice deve essere pulito periodicamente da personale tecnico qualificato.

Istruzioni per prevenire il congelamento

- Installare l'asciugatrice in un'area dove la temperatura non scenda sotto lo zero.
- Qualora si predisponga lo scarico diretto in un tubo di scarico, l'acqua residua nel tubo potrebbe congelare in inverno. Assicurarsi che non vi sia acqua residua nel tubo dopo l'uso.
- Qualora un tubo si congeli, avvolgerlo in un asciugamano imbevuto di acqua per circa un minuto per scongelarlo.

Informazioni sul simbolo WEEE (RAEE)



Corretto smaltimento del prodotto (rifiuti elettrici ed elettronici)

(Applicabile nei Paesi con sistemi di raccolta differenziata)

Il simbolo riportato sul prodotto, sugli accessori o sulla documentazione (un contenitore della spazzatura con ruote barrato da una croce con una banda nera sotto) indica che il prodotto e i relativi accessori elettronici (quali caricabatterie, cuffia e cavo USB) non devono essere smaltiti come rifiuti urbani misti al termine del ciclo di vita ma devono essere raccolti separatamente in modo da permetterne il riutilizzo, il riciclaggio e altre forme di recupero in conformità alla normativa vigente. I rifiuti derivanti da apparecchiature elettriche ed elettroniche possono, infatti, contenere sostanze dannose e pericolose che, se non correttamente gestite, costituiscono un pericolo per l'ambiente e la salute umana.

L'utente ha, quindi, un ruolo attivo nel ciclo di recupero e riciclaggio dei rifiuti di apparecchiature elettriche ed elettroniche.

Al fine di evitare eventuali danni all'ambiente o alla salute causati da uno smaltimento non corretto, si invita pertanto l'utente a separare il prodotto e i suddetti accessori da altri tipi di rifiuti, conferendoli ai sistemi di ritiro e di raccolta autorizzati secondo le normative locali.

Gli utenti domestici possono consegnare gratuitamente l'apparecchiatura che desiderano smaltire al rivenditore, al momento dell'acquisto di una nuova apparecchiatura di tipo equivalente. Presso i rivenditori di prodotti elettronici con superficie di vendita di almeno 400 m² è inoltre possibile consegnare gratuitamente, senza obbligo di acquisto, i prodotti elettronici da smaltire con dimensioni inferiori a 25 cm.

Gli utenti professionali (imprese e professionisti) sono invitati a contattare il proprio fornitore e verificare i termini e le condizioni del contratto di acquisto. Questo prodotto e i relativi accessori elettronici non devono essere smaltiti unitamente ad altri rifiuti commerciali.

Per ulteriori informazioni sull'impegno ambientale di Samsung e sugli obblighi normativi specifici dei singoli prodotti es. REACH, WEEE o Batteries, visitare la pagina sulla sostenibilità disponibile nel sito www.samsung.com

Installazione

Contenuto

Disimballare con cura la asciugatrice. Conservare tutti i materiali della confezione lontano dalla portata dei bambini. Le parti e la loro posizione mostrata sotto può differire dal modello di asciugatrice posseduta. Prima dell'installazione, assicurarsi che la asciugatrice abbia tutte le parti elencati qui. Se la asciugatrice e/o le loro parti sono danneggiate o mancanti, contattare un Centro di assistenza autorizzato Samsung.

Panoramica della asciugatrice

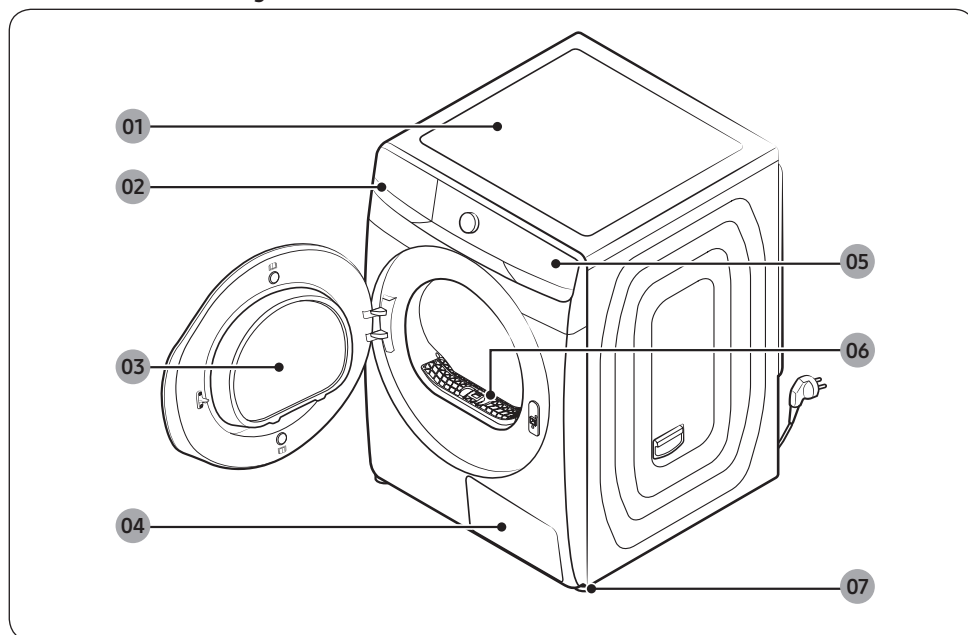

01 Coperchio superiore

02 Serbatoio dell'acqua

03 Sportello

04 Scambiatore di calore

05 Pannello di controllo

06 Filtro lanuggine

07 Piedini di livellamento

Accessori (in dotazione)

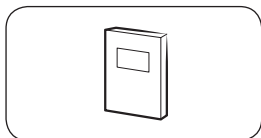

Manuale dell'utente

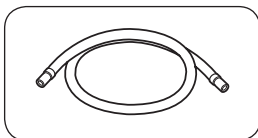

Tubo scarico lungo (3 m)

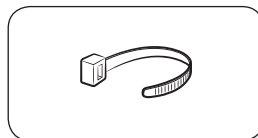

Fascetta

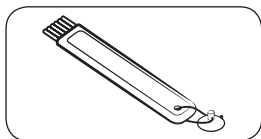

Spazzola di pulitura

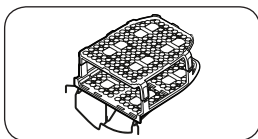

Griglia di asciugatura (solo modelli che ne sono dotati)

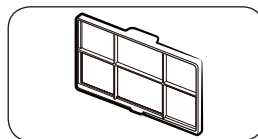

Filtro micro soft (filtro opzionale)

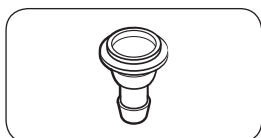

Connettore tubo

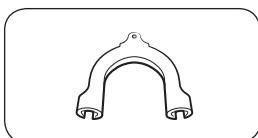

Guida del tubo

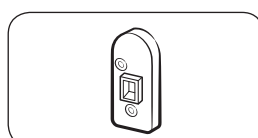

Leva supporto (solo modelli applicabili)

NOTA

- Il kit di sovrapposizione permette all'asciugatrice di essere sovrapposta sopra una lavatrice. Da notare che il kit di sovrapposizione può essere usato solo con le lavatrici e le asciugatrici Samsung. Per acquistare un kit di impilaggio di cui sopra, contattare un centro di assistenza Samsung o un rivenditore locale di elettrodomestici. Il kit sovrapposizione differisce in base al modello di lavatrice.
- Per le istruzioni relative alla sovrapposizione della asciugatrice, vedere il manuale di installazione in dotazione al kit per sovrapposizione.
- Per informazioni sul tipo di modello di kit per la sovrapposizione da usare per sovrapporre l'asciugatrice alla lavatrice, vedere il manuale dell'utente allegato alla lavatrice Samsung.



Installazione

Requisiti di installazione

NOTA

Questa asciugatrice deve essere installata da un tecnico qualificato. Qualora risulti necessario un intervento di assistenza a causa di una errata o cattiva installazione, la responsabilità sarà a carico del proprietario e potrà invalidare la garanzia. Conservare queste istruzioni per un uso futuro.

AVVERTENZA

- Non collegare il cavo di alimentazione ad una presa elettrica a parete prima di aver completato l'installazione della asciugatrice.
- Per spostare la asciugatrice è necessario l'apporto di due o più persone.
- Non lasciare che bambini o animali domestici giochino dentro, sopra o intorno al prodotto. Garantire sempre una adeguata sorveglianza.
- Conservare tutti i materiali della confezione lontano dalla portata dei bambini.
- Non sostituire autonomamente un cavo o una presa di alimentazione danneggiati. Per sostituire un cavo o una spina elettrica danneggiati richiedere l'interno di un tecnico qualificato Samsung.
- Non tentare di riparare, smontare o modificare l'apparecchio autonomamente. Per eventuali riparazioni contattare un Centro di assistenza autorizzato Samsung.
- Rimuovere gli sportelli/coperchi da tutti gli apparecchi smaltiti al fine di evitare che i bambini possano rimanere intrappolati all'interno soffocando.
- Se la asciugatrice genera un rumore anomalo, odore di bruciato o fumo, scollegare immediatamente la spina di alimentazione e rivolgersi al più vicino Centro di assistenza autorizzato Samsung.
- Non scollegare la asciugatrice durante l'uso
- Non posizionare oggetti infiammabili vicino alla asciugatrice.

Requisiti elettrici e di messa a terra

- La asciugatrice necessita di una alimentazione elettrica di CA 220-240 V / 50 Hz.
- La asciugatrice deve disporre di un'adeguata messa a terra. Qualora la asciugatrice subisca un malfunzionamento o una rottura, la messa a terra è in grado di ridurre il rischio di eventuali scariche elettriche fornendo una via di minore resistenza per la corrente elettrica. L'asciugatrice viene fornita con un cavo di alimentazione dotato di una spina tripolare con messa a terra. La spina deve essere inserita in una presa adeguata adeguatamente installata e messa a terra secondo quanto previsto dalle normative locali vigenti.
- In caso di domande riguardanti i requisiti elettrici e di messa a terra rivolgersi ad un Centro di assistenza autorizzato Samsung o ad un tecnico qualificato.

AVVERTENZA

- Collegare ad una presa tripolare dotata di messa a terra.
- Non usare prese di corrente o cavi di alimentazione danneggiati o prese di corrente allentate.
- Non utilizzare adattatori o prolunghie.
- Una connessione impropria dei conduttori di messa a terra può portare a scariche elettriche. In caso di insicurezza sulla messa a terra della asciugatrice, consultare un tecnico qualificato.
- Non modificare la spina, il cavo di alimentazione o la presa di corrente in alcun modo.
- Non collegare il cavo di messa a terra a tubazioni in plastica, tubazioni del gas o tubazioni dell'acqua calda.



Installazione in vani o scomparti

Per una installazione in nicchie o in armadiature, la asciugatrice richiede uno spazio minimo:

Lati	Alto	Fronte	Retro
20 mm	25 mm	490 mm	50 mm

Se la asciugatrice viene installata insieme ad una lavatrice, la parte frontale della nicchia o della armadiatura deve presentare una apertura libera di almeno 550 mm.

Passaggi di installazione

Prima di procedere con l'installazione della asciugatrice, leggere **Requisiti di installazione** a pagina 16.

PASSAGGIO 1 Scegliere la posizione di installazione

Requisiti di posizionamento

Selezionare una superficie ben costruita e livellata in grado di sostenere le vibrazioni. Selezionare una posizione nella quale sia accessibile una presa tripolare dotata di messa a terra.

Per comodità, considerare l'installazione della asciugatrice vicino alla lavatrice.

AVVERTENZA

- Installare la asciugatrice solo in interno.
- Non installare la asciugatrice in aree esposte alle intemperie.
- Non installare la asciugatrice laddove la temperatura possa scendere al di sotto dei 5 °C o innalzarsi oltre i 35 °C.
- Non installare la asciugatrice laddove sia esposta a perdite di gas.

Installazione

PASSAGGIO 2 Regolare i piedini di livellamento

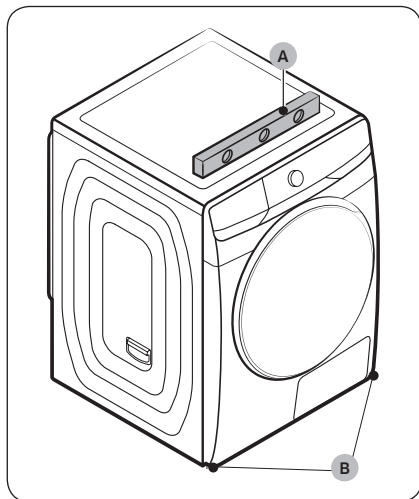

1. Far scorrere delicatamente la asciugatrice nella posizione desiderata.
2. Usando una **livella (A)** verificare il livellamento della asciugatrice da un lato all'altro e dal retro in avanti.
3. Se l'asciugatrice non è livellata, ruotare il **piedino di livellamento (B)** verso sinistra o destra per regolare l'altezza.
4. Una volta livellata la asciugatrice, assicurarsi che sia stabile sulla superficie scelta.
5. Collegare la asciugatrice alla presa di corrente.

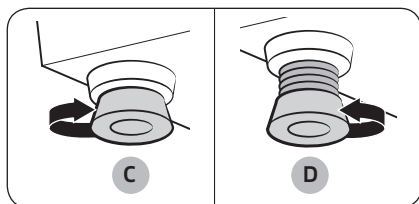

NOTA

- Per regolare l'altezza della asciugatrice allo stesso livello della lavatrice, ruotare il piedino di livellamento verso destra fino a che è completamente **retratto (C)**. Quindi, ruotare il piedino di livellamento per **estenderlo (D)** fino a quando la asciugatrice e la lavatrice risultano livellate.
- Svitare i piedini di livellamento solo per quanto necessario. L'eccessivo allentamento dei piedini di livellamento può innescare eventuali vibrazioni della asciugatrice.

PASSAGGIO 3 Collegamento del tubo di carico dell'acqua

Drenaggio direttamente in un sistema di drenaggio

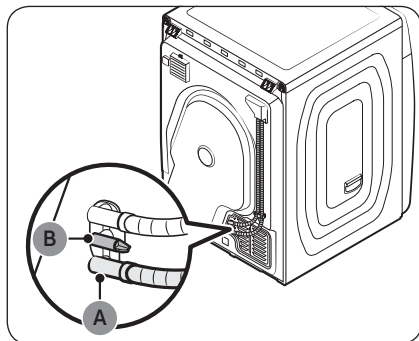

- Si consiglia vivamente di scaricare l'acqua condensata direttamente nel sistema di drenaggio invece di scaricarla nel serbatoio dell'acqua integrato.
- Utilizzare il tubo flessibile accessorio fornito in dotazione (tubo di drenaggio lungo) per scaricare l'acqua di condensa direttamente nel sistema di drenaggio, invece di scaricarla nel serbatoio dell'acqua integrato (metodo predefinito).
- Utilizzare il serbatoio dell'acqua integrato solo se non è possibile scaricare l'acqua di condensa direttamente in un sistema di drenaggio.

NOTA

Come impostazione di fabbrica, questa asciugatrice è impostata per usare il serbatoio incorporato per scaricare l'acqua di condensa.

1. Rimuovere il tubo di scarico del serbatoio dell'acqua dall' **uscita dell'acqua di scarico (A)**, quindi inserirlo nel **supporto (B)**.

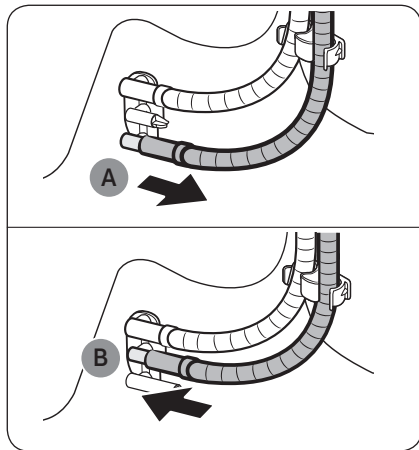

Installazione

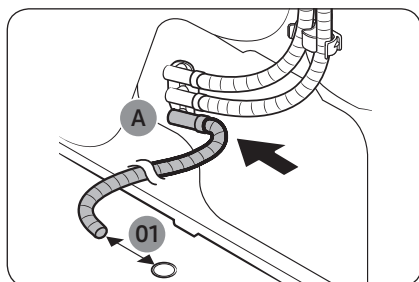

01 70 mm

2. Inserire un'estremità del tubo flessibile accessorio (tubo di scarico lungo) nell'**uscita dell'acqua di scarico (A)**.
3. Posizionare l'altra estremità (uscita) del tubo flessibile accessorio ad almeno 70 mm di distanza da un foro di scarico.

Collocare il tubo flessibile accessorio sopra un lavandino

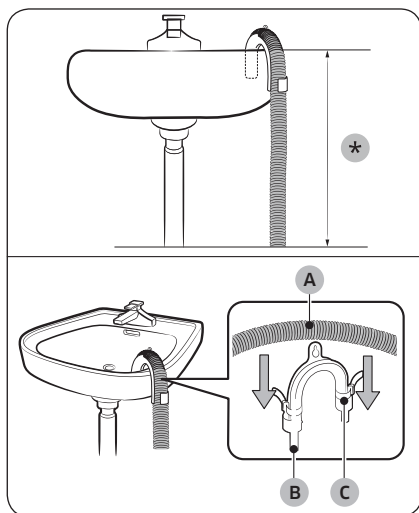

1. Posizionare l'estremità del tubo accessorio con un angolo inferiore ai **90 cm (*)** dal fondo della asciugatrice.
2. Per piegare il tubo accessorio ad un angolo desiderato, usare la **guida tubo (B)** in plastica in dotazione e fissarla alla parete mediante un gancio o al rubinetto con un cavo. Assemblare il **tubo di scarico (A)** e la **guida del tubo (B)** e fissarli con la fascetta (C).
3. E' possibile drenare l'acqua di condensa collegando il tubo di scarico accessorio (lungo) direttamente al foro di scarico.

⚠ ATTENZIONE

Non utilizzare un giunto di collegamento per allungare il tubo di scarico. Nell'area della connessione possono verificarsi gocciolii di acqua. Usare un tubo di scarico lungo.

In caso di uso del tubo di scarico del lavandino

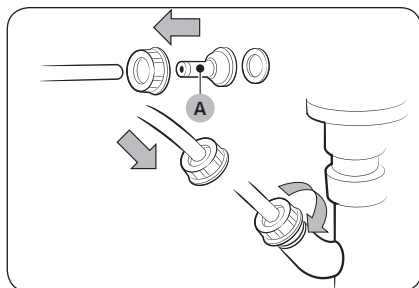

1. Montare il **connettore del tubo (A)** e fissarlo all'estremità del tubo accessorio come mostrato in figura.

⚠ ATTENZIONE

Al fine di prevenire eventuali perdite, verificare di aver ben collegato il tubo al connettore.

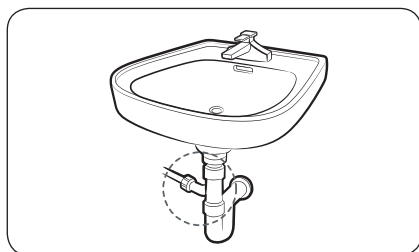

2. Collegare l'adattatore del tubo direttamente al tubo di scarico del lavandino.

⚠ ATTENZIONE

- Posizionare l'altra estremità (uscita) del tubo flessibile accessorio a circa 70 mm di distanza da un foro di scarico. Non inserire l'estremità (uscita) del tubo flessibile accessorio in un canale di scarico.
 - Un odore di fognatura potrebbe penetrare nell'asciugatrice.
- Strizzare l'acqua in eccesso dagli articoli prima di metterli nell'asciugatrice.
 - Gli articoli bagnati possono causare un odore sgradevole all'interno dell'asciugatrice.
- Aprire lo sportello dell'asciugatrice e il coperchio dello scambiatore di calore dopo aver completato un ciclo di asciugatura per mantenere l'interno dell'asciugatrice più igienico.

Installazione

Scarico nel serbatoio dell'acqua

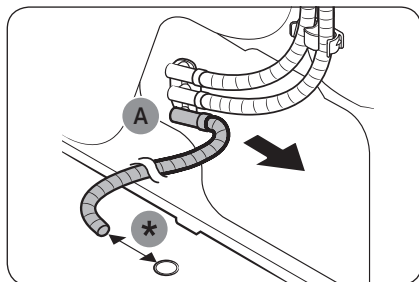

1. Rimuovere il tubo di scarico lungo dall'**uscita dell'acqua di scarico (A)**.

* 70 mm

NOTA

Asciugare completamente il tubo di scarico lungo rimosso e conservarlo in un luogo sicuro per un uso successivo.

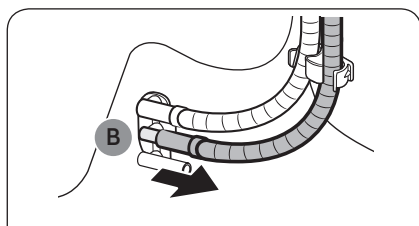

2. Rimuovere il tubo di scarico del serbatoio dell'acqua dal **supporto (B)**, quindi collegarlo all'**uscita dell'acqua di scarico (A)**.
 - Connettere saldamente il tubo di scarico del serbatoio dell'acqua in modo che non si muova.

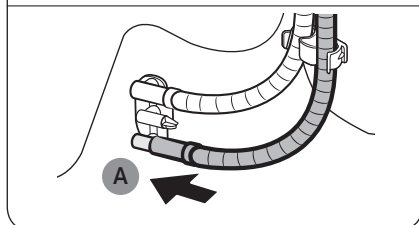

PASSAGGIO 4 Verifica dell'installazione

- Tutti i materiali di imballaggio sono stati completamente rimossi e adeguatamente smaltiti.
- L'asciugatrice è livellata e posizionata stabilmente sul pavimento.
- Assicurarsi che all'interno del cestello non vi siano rimasti accessori.
- Non ostruire i fori di ventilazione della griglia posta nella parte frontale dell'asciugatrice.
- Non posizionare oggetti infiammabili vicino all'asciugatrice e mantenere lo spazio intorno sgombero.
- Non rimuovere i piedini di livellamento della asciugatrice. Essi sono necessari per mantenere l'asciugatrice livellata al pavimento.
- Al termine della installazione, si consiglia di attendere almeno 1 ora prima di utilizzare la asciugatrice.

PASSAGGIO 5 Accensione

Collegare il cavo di alimentazione ad una presa di corrente protetta da fusibile o interruttore termostatico. Quindi premere  per attivare la asciugatrice.

NOTA

Avviare il programma ASCIUGATURA A TEMPO per circa 20 minuti per accertarsi che funzioni, si riscaldi e si spenga come previsto. Se sul display viene visualizzato il codice informativo **HC**, contattare un Centro di assistenza autorizzato.

Ambiente

Smaltire i materiali di imballaggio di questo prodotto in modo "ecologico". Per ulteriori dettagli, si prega di contattare la propria autorità locale.



Prima di iniziare

Linee guida di asciugatura

PASSAGGIO 1 Suddividere

- Non mischiare indumenti pesanti e leggeri.
- Lavare ed asciugare capi di colore scuro separatamente da capi con colori chiari.
- A meno che non sia riportato sulla etichetta apposta sull'indumento, evitare di asciugare indumenti in fibra di vetro o in lana.
- Non asciugare indumenti inzuppati di olio, alcool, benzina, ecc.
- Evitare di asciugare indumenti sporchi.
- Non asciugare indumenti bagnati che non siano stati centrifugati. Ciò potrebbe causare l'accumulo di un odore forte all'interno della asciugatrice o provocarne un malfunzionamento.
- L'uso di una retina per indumenti è consigliato nel caso di lavaggio di indumenti per bambini, o piccoli e leggeri.

PASSAGGIO 2 Vuotare le tasche e rivoltarle

- Rivoltare gli indumenti di colore scuro prima di asciugarli. Ciò impedirà di danneggiare i tessuti a causa dello sfregamento durante il processo di asciugatura e li proteggerà dallo scolorimento e danneggiamento.
- Rivoltare gli indumenti con bottoni e ricami prima di asciugarli.

ATTENZIONE

- Vuotare le tasche. Gli oggetti metallici quali monete, spille e bottoni apposti sugli indumenti possono danneggiare altri indumenti così come il cestello.
- Rimuovere eventuali oggetti metallici fissati agli indumenti, chiudere le zip e fissare i ganci prima di asciugare gli indumenti. Gli oggetti metallici fissati agli indumenti possono danneggiare altri indumenti così come il cestello.

PASSAGGIO 3 Controllare il filtro della lanuggine

Accertarsi che il filtro della lanuggine sia installato correttamente prima di inserire gli indumenti nella asciugatrice. L'asciugatrice non entra in funzione senza che il microfiltro sia montato.

- Tenere sempre pulito il microfiltro prima di azionare la asciugatrice. Per maggiori informazioni sulla pulizia del filtro, vedere "**Filtro lanuggine**" a pagina 39.



PASSAGGIO 4 Determinare la capacità di carico

Non sovraccaricare la asciugatrice. Un eventuale sovraccarico influenza il rotolamento del cestello che porta ad una asciugatura non uniforme e a pieghe sugli indumenti.

- Inserire nella asciugatrice un solo carico di bucato alla volta.
- Per aumentare l'efficienza di asciugatura durante l'asciugatura di uno o due indumenti, aggiungere al carico un asciugamano.
- Per ottenere risultati ottimali, prima di inserire gli indumenti nella asciugatrice sbrogliarli. Indumenti imbrogliati possono ridurre l'efficienza dell'asciugatura o provocare l'apertura dello sportello.

ATTENZIONE

Aggiungere o rimuovere indumenti nella o dalla asciugatrice con il microfiltro della lanuggine installato. Se il filtro non è montato, i piccoli oggetti possono casere negli alloggiamenti del filtro provocando un malfunzionamento della asciugatrice.

PASSAGGIO 5 Al termine della asciugatura

- Vuotare il serbatoio dell'acqua al fine di prevenire perdite. Per maggiori informazioni sulla pulizia del filtro, vedere "**Vuotare il serbatoio dell'acqua**" a pagina **36**.
- L'indicatore dello scambiatore di calore si accende sul display quando lo scambiatore di calore deve essere pulito. vedere "**Scambiatore di calore**" a pagina **41** e pulirlo.
- Mantenere lo sportello della asciugatrice ed il coperchio dello scambiatore di calore aperti al termine della asciugatura in modo da mantenere condizioni igienico all'interno della asciugatrice.

Operazioni



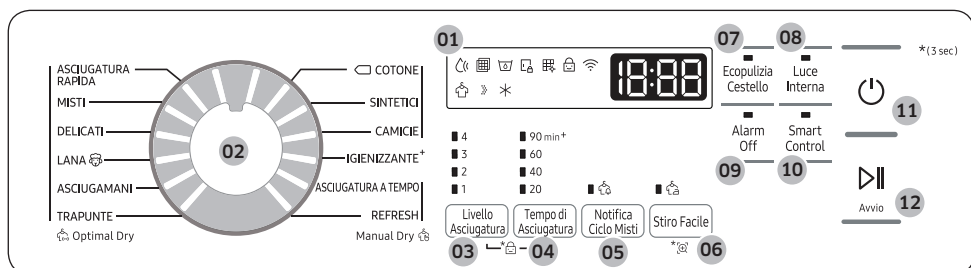





Pannello di controllo



01 Display	Il display mostra il programma corrente, il tempo rimanente stimato, le opzioni ed altri messaggi utili o di avviso.
02 Selettore dei programmi	Ruotare il selettore dei programmi verso sinistra o verso destra per scorrere il programmi e le funzioni disponibili. Ruotando il selettore dei programmi , il display visualizza la selezione (ad esempio i programmi o le funzioni aggiuntive e le funzioni di sistema).
03 Livello Asciugatura	Premere per cambiare il livello di asciugatura del programma selezionato. È possibile selezionare uno tra i valori 1 a 4 ma il livello disponibile dipende dal programma selezionato. <ul style="list-style-type: none"> • 4: Adatto a indumenti di grandi dimensioni o spessi. • 3: Livello di asciugatura standard. • 2: Il livello di asciugatura Umido è progettato per asciugare parzialmente gli articoli. Utilizzare per articoli che giacciono piatti o vengono appesi ad asciugare. • 1: Asciuga delicatamente gli indumenti al fine di proteggerne il tessuto. Adatto a capi delicati o indumenti che si desidera lasciare asciugare naturalmente (appendendoli o lasciandoli in piano su uno stendino) mentre sono ancora umidi.
04 Tempo di Asciugatura	Premere per regolare il tempo di asciugatura per i cicli di asciugatura manuale. Questo ciclo non è disponibile con i cicli asciugatura con sensore perché l'asciugatrice determina il tempo di asciugatura rilevando l'attuale livello di umidità del carico.
05 Notifica Ciclo Misti	Questa funzione segnala che l'articolo è stato asciugato in modo idoneo per la stiratura. Questa funzione è disponibile per COTONE, MISTI, ASCIUGATURA RAPIDA, SINTETICI e CAMICIE con un Livello Asciugatura da 2 a 4.

06 Stiro Facile	<p>Premere per attivare o disattivare la funzione Stiro Facile. Quando la funzione è attiva, la asciugatrice fa ruotare il cestello ad intermittenza una volta completato il programma di asciugatura al fine di prevenire le pieghe.</p> <ul style="list-style-type: none"> Per prevenire la formazione di grinzhe sugli articoli asciugati, l'asciugatrice fa circolare l'aria per un massimo di 3 ore fino a quando non si apre lo sportello e si rimuovono gli articoli.
07 Ecopolizia Cestello	<p>Utilizzare questo ciclo per mantenere freschi sia il tamburo che lo scambiatore di calore.</p> <ul style="list-style-type: none"> Non utilizzare questo ciclo quando il bucato è conservato nel cestello.
08 Luce Interna	<p>Premere il tasto per accendere o spegnere la luce interna.</p> <ul style="list-style-type: none"> La luce del tamburo si accende anche quando l'asciugatrice è spenta. (Se l'asciugatrice è collegata a una presa di corrente). Quando lo sportello dell'asciugatrice si apre, la luce del tamburo si accende automaticamente e si spegne automaticamente dopo 2 minuti.
09 Alarm Off	<p>È possibile attivare o disattivare la notifica di allarme. Premere Alarm Off per disattivare la notifica di allarme, quindi premerlo di nuovo per riattivarla.</p>
10 Smart Control	<p>Premere per attivare/disattivare la funzione Smart Control.</p> <ul style="list-style-type: none"> Una volta attivata la funzione Smart Control, è possibile controllare la asciugatrice da remoto usando la app SmartThings sul proprio smartphone.
11 Accensione	<p>Premere per accendere/spegnere la asciugatrice. Se la asciugatrice viene accesa per 10 minuti senza alcun tasto premuto, si spegnerà automaticamente.</p>
12 Avvio	<p>Premere per iniziare o mettere in pausa un programma. Se la asciugatrice è in esecuzione, premere il tasto una volta per metterla in pausa. Premere nuovamente il tasto per riprendere il programma.</p>



Descrizione delle icone

	Asciugatura con sensori		Controllare l'allarme del filtro
	Vuotare il serbatoio dell'acqua / Controlla lo scarico		Blocco sportello
	Allarme pulizia scambiatore di calore		Sicurezza Bambini
	Wi-Fi		Asciugatura
	Raffreddamento		





Operazioni

Panoramica programmi

Optimal Dry

Programma	Descrizione	Carico max (kg)
 COTONE	Per indumenti leggeri in cotone, lenzuola, tovaglie, intimo, asciugamani e camicie.	16,0
SINTETICI	Per camicette o magliette in poliestere (Diolen, Trevira), poliammide (Perlon, Nylon) o altri materiali simili.	7,0
CAMICIE	Programma per asciugare rapidamente un indumento come una camicia.	2,0
ASCIUGATURA RAPIDA	Per carichi misti composti da cotone e tessuti sintetici che necessitano di un'asciugatura rapida.	8,0
MISTI	Per i carichi di indumenti misti composti da cotone e tessuti sintetici.	16,0
DELICATI	Per gli indumenti da gestire delicatamente come la biancheria intima.	3,0
LANA 	Programma idoneo solo alla asciugatura di indumenti in lana lavabili in lavatrice ed asciugabili con la asciugatrice. Al fine di ottenere risultati ottimali, prima di asciugare gli indumenti rivoltarli.	1,0
ASCIUGAMANI	Programma per l'asciugatura di indumenti da bagno come gli accappatoi.	6,0
TRAPUNTE	Per indumenti di grandi dimensioni come coperte, lenzuola, trapunte e piumini leggeri.	4,0

Programmi di asciugatura manuale

Programma	Descrizione	Carico max (kg)
ASCIUGATURA A TEMPO	<p>Usare per impostare un tempo di asciugatura a piacere.</p> <p>Ruotare il selettore dei programmi per selezionare ASCIUGATURA A TEMPO e premere  per impostare il tempo di asciugatura a 20 minuti e 240 minuti. Premere  più volte per selezionare le opzioni di tempo disponibili in questo ordine: 20 / 40 / 60 / 90 / 120 / 150 / 180 / 240.</p> <p> NOTA</p> <p>Se si utilizza questo ciclo per un'ulteriore asciugatura dopo aver terminato uno dei cicli Optimal Dry (elencati a pagina 28), impostare il tempo minimo di asciugatura (20 minuti). Una eccessiva asciugatura può danneggiare o deformare gli indumenti.</p>	-
REFRESH	<p>Tutti i tipi di tessuti. Per rinfrescare o aerare indumenti che non siano stati indossati per lungo tempo.</p> <p>Ruotare il selettore dei programmi per selezionare REFRESH e premere per impostare il tempo di asciugatura tra 20 minuti e 240 minuti. Premere  più volte per selezionare le opzioni di tempo disponibili in questo ordine: 20 / 40 / 60 / 90 / 120 / 150 / 180 / 240.</p>	-

Altri programmi

Programma	Descrizione	Carico max (kg)
IGIENIZZANTE+	Per l'igienizzazione di indumenti bagnati e asciutti e tessuti in lino al fine di eliminare i batteri.	6,0 (per indumenti bagnati) 4,0 (per indumenti asciutti)

Operazioni

Funzioni speciali

Sicurezza Bambini

Sicurezza Bambini impedisce ai bambini di giocare con la asciugatrice. Quando Sicurezza Bambini è attiva, tutti i tasti sono disabilitati fatta eccezione per Accensione.

Per attivare/disattivare Sicurezza Bambini, tenere premuti **Livello Asciugatura** e **Tempo di Asciugatura** simultaneamente per 3 secondi.

NOTA

Se Sicurezza Bambini è attiva, e la asciugatrice viene spenta e riaccesa, Sicurezza Bambini rimane attiva.

Smart Check

Se la asciugatrice rileva un problema, Smart Check permette di verificare il suo stato mediante uno smartphone. Notare che Smart Check può essere usato solo con gli smartphone della serie Galaxy e iPhone.

Per utilizzare Smart Check, assicurarsi di avere scaricato la app Samsung Smart Washer/Dryer, e seguire i passaggi indicati sotto.

1. Tenere premuto **Stiro Facile** per 3 secondi o premere Smart Check. I LED sul pannello del display ruotano e viene visualizzato il codice Smart Check.
2. Sullo smartphone, aprire la app **Samsung Smart Washer/Dryer** e selezionare il tasto **Smart Check**.
3. Puntare l'obiettivo della fotocamera sul codice Smart Check mostrato sul display.
4. Una volta riconosciuto correttamente il codice informativo, la app fornirà le informazioni sul problema e le soluzioni applicabili.

NOTA

- In presenza di una forte illuminazione ambientale riflessa sul display, la app potrebbe non riconoscere il codice informativo.
- Qualora lo smartphone non riconosca il codice, digitare manualmente il codice nello smartphone.

Smart Control

È possibile collegare la app SmartThings e controllare da remoto la asciugatrice.

Collegare la asciugatrice

- Scaricare ed attivare la app SmartThings sul proprio dispositivo mobile.
- Premere il tasto **Accensione** per accendere l'asciugatrice.
- Premere **Smart Control** sull'asciugatrice.
 - a. L'asciugatrice entra in modalità AP e si collega al tuo smartphone.
 - b. Premere **Smart Control** per autenticare l'asciugatrice sul proprio dispositivo mobile.
 - c. Una volta terminato il processo di autentica, l'asciugatrice è collegata alla app. È possibile utilizzare diverse funzioni disponibili nella app SmartThings.

NOTA

- Se la asciugatrice non riesce a collegarsi con la app SmartThings, riprovare.
- Controllare il router in caso di problemi con la connessione Internet una volta collegata la proprio asciugatrice alla app SmartThings.
- L'attivazione del Wi-Fi della asciugatrice permette di collegarla alla app SmartThings sul proprio smartphone, indipendentemente dal suo stato. Tuttavia, la asciugatrice sembra spenta nella app SmartThings se il suo Wi-Fi è disattivato.
- Chiudere lo sportello prima di avviare la funzione Smart Control.
- Se il Wi-Fi della asciugatrice non è collegato ad un AP (Access Point), il Wi-Fi si spegnerà all'accensione.

Stay Connect

Per impostare la funzione Stay Connect nella app SmartThings. La asciugatrice rimane connessa alla app in modo da poterla usare lontani da casa.

1. Attivando la funzione Stay Connect nella app SmartThings, la asciugatrice resterà in stato di standby in modalità di risparmio energetico al termine di un programma.
 - La funzione Stay Connect rimane attiva per un massimo di 24 ore se lo sportello resta chiuso.
2. Quando la funzione Stay Connect è attiva, le icone Smart Control  e Wi-Fi  sono accese sul display.
3. Controllare in modo facile la asciugatrice mediante la app SmartThings

NOTA

La asciugatrice passa in modalità standby di risparmio energetico quando viene messa in pausa anche se non è connessa alla app SmartThings.

SmartThings

Connessione Wi-Fi

Sul proprio smartphone, accedere a **Settings (Impostazioni)** ed attivare la connessione wireless e selezionare un AP (Access Point).



Operazioni

Il Wi-Fi dell'asciugatrice si accende all'accensione dell'asciugatrice. Per accendere o spegnere manualmente il Wi-Fi dell'asciugatrice, tenere premuto **Livello Asciugatura e Smart Control** per 3 secondi.

- Il numero 1 indica che il Wi-Fi è attivo e 0 indica che il Wi-Fi è disattivo.

Download

Nel app market (Google Play Store, Apple App Store, Samsung Galaxy Apps), cercare la app Samsung SmartThings cercando il termine "SmartThings". Scaricare e installare la app sul proprio dispositivo mobile.

NOTA

- L'app SmartThings è disponibile su dispositivi di terze parti con Android OS 6.0 (Marshmallow) o superiore, dispositivi Samsung con Android OS 5.0 (Lollipop) o superiore e dispositivi iOS con iOS 10.0 o superiore (per gli iPhone, deve essere un iPhone 6 o superiore). La app è ottimizzata per gli smartphone Samsung (serie Galaxy S e Note).
- La app è soggetta a modifiche senza preavviso ai fini di migliorarne le prestazioni.

Inoltre, ulteriori aggiornamenti della app o della funzione della app potrebbero risultare inibiti per motivi d'uso o di sicurezza, anche se gli aggiornamenti sono supportati dal proprio SO.

Log in

È necessario effettuare prima l'accesso a SmartThings con il proprio account Samsung. Per creare un nuovo account Samsung, seguire le istruzioni indicate nella app. Non è necessaria una app separata per creare il proprio account.

NOTA

Se si dispone di un account Samsung, usarlo per effettuare l'accesso. Un utente registrato di uno smartphone Samsung effettua il login in automatico.

Per registrare il proprio dispositivo in SmartThings

1. Assicurarsi che il proprio smartphone sia connesso ad una rete wireless. In caso contrario, accedere a **Settings (Impostazioni)** ed attivare la connessione wireless e selezionare un AP (Access Point).
2. Avviare **SmartThings** sul proprio smartphone.
3. Alla comparsa di un messaggio "A new device is found (Trovato nuovo dispositivo).", selezionare **Add (Aggiungi)**.
4. Se non compare alcun messaggio, selezionare **+** e scegliere il proprio dispositivo tra l'elenco dei dispositivi disponibili. Se il proprio dispositivo non è in elenco, selezionare **Device Type (Tipo dispositivo) > Specific Device Model (Specifico modello di dispositivo)**, ed aggiungere manualmente il dispositivo in uso.
5. Registrare il proprio dispositivo nella app SmartThings come descritto di seguito.
 - a. Aggiungere il proprio dispositivo a SmartThings. Assicurarsi che il proprio dispositivo sia connesso a SmartThings.
 - b. Al termine della registrazione, la asciugatrice verrà visualizzata sul proprio smartphone.



Dichiarazione Open Source

Il software incluso in questo prodotto contiene software open source. È possibile ottenere il codice completo sorgente corrispondente per un periodo di tre anni dopo l'ultima spedizione di questo prodotto contattando il team di assistenza alla pagina <http://opensource.samsung.com> (usare il menu "Inquiry" (Richiedi)).

È anche possibile avere il codice completo sorgente corrispondente su un supporto fisico come un CD-ROM; sarà richiesto il pagamento di un importo minimo.

Il seguente URL http://opensource.samsung.com/opensource/SMART_AT_051/seq/0 conduce alla pagina di download del codice sorgente reso disponibile ed alle informazioni sulla licenza open source relative a questo prodotto. Questa offerta è valida per chiunque riceva questa informazione.



NOTA

Con la presente, Samsung dichiara che questo dispositivo radio è conforme alla Direttiva UE 2014/53/UE e con altre disposizioni pertinenti nel Regno Unito. Il testo completo della Dichiarazione di conformità UE e la Dichiarazione di conformità UK è disponibile al seguente indirizzo internet: La Dichiarazione di conformità ufficiale è reperibile all'indirizzo <http://www.samsung.com/it>, accedendo alla pagina Support (Supporto) > Home Page del Support (Supporto) e digitando il nome del modello.

Potenza trasmettitore Wi-Fi: 20 dBm a 2,412 GHz – 2,472 GHz

Quando il Wi-Fi è attivato, il consumo di energia aumenta rispetto ai valori specificati nelle informazioni indicative.

Operazioni

Griglia di asciugatura (solo modelli che ne sono dotati)

Impostare il tempo di asciugatura fino a 240 minuti in base al livello di umidità, al peso ed agli indumenti da asciugare. Per effettuare l'asciugatura di indumenti mediante la griglia di asciugatura, si consiglia di usare il programma ASCIUGATURA A TEMPO.

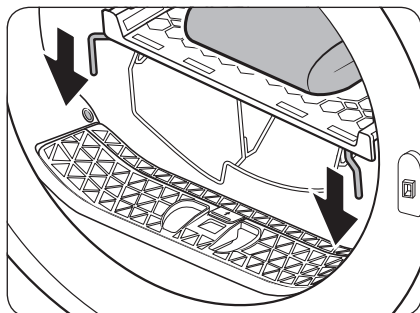

1. Posizionare la griglia di asciugatura nel cestello, inserire le alette anteriori nei fori predisposti sul diaframma dello sportello.

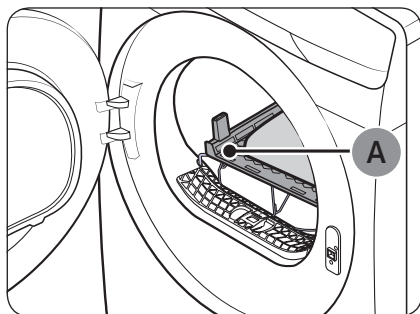

2. Posizionare gli indumenti sulla griglia, lasciando sufficiente spazio per la circolazione dell'aria. Per gli indumenti piegarli e posizzarli piatti sulla griglia. Per le scarpe, posizzarle con le suole rivolte verso il basso.
3. Chiudere lo sportello e premere . Ruotare il **selettore dei programmi** per impostare **ASCIUGATURA A TEMPO**, quindi premere più volte per selezionare il tempo di asciugatura.
4. Tenere premuto .

A. Griglia di asciugatura

Suggerimenti per una asciugatura ottimale

Capi (max 1,5 kg)	Descrizione
Maglioni lavabili (compattare e poi posizionare piani sulla griglia)	In caso di asciugatura di indumenti mediante la griglia, piegare e posizionare gli indumenti sulla griglia al fine di prevenire eventuali pieghe.
Pupazzi di stoffa (con interno di cotone o poliestere)	
Pupazzi di stoffa (Con interno in schiuma o in gommapiuma)	
Cuscini in gommapiuma	
Scarpe da ginnastica	Per asciugare scarpe sportive, posizionarle sulla griglia in modo che le soles siano rivolte verso il basso.

⚠ ATTENZIONE

- L'asciugatura di oggetti in schiuma, plastica o gomma può danneggiare gli articoli e causare un rischio di incendio.
- Al fine di prevenire danni alle scarpe, usare la griglia di asciugatura.
- Un'eccessiva asciugatura può danneggiare gli indumenti.
- Quando si asciugano gli indumenti, se il peso degli indumenti supera il limite (1,5 kg), il prodotto potrebbe non funzionare correttamente.

Guida ai programmi

Seguire sempre le istruzioni di cura applicate agli indumenti durante il ciclo di asciugatura. Se le istruzioni riportate sull'etichetta non sono disponibili, fare riferimento alla tabella che segue.

Coperte	<ul style="list-style-type: none"> • Per avere risultati ottimali, asciugare una sola coperta alla volta.
Indumenti in piuma d'oca	<ul style="list-style-type: none"> • Non asciugare con una impostazione di calore. La mancata osservanza di questa indicazione può innescare un incendio. Usare solo il programma REFRESH.
Gommapiuma (tappetini con parte in gomma, Pupazzi di stoffa, ecc.)	<ul style="list-style-type: none"> • Non asciugare con una impostazione di calore. La mancata osservanza di questa indicazione può innescare un incendio. Usare solo il programma REFRESH.
Cuscini	<ul style="list-style-type: none"> • Aggiungere alcuni asciugamani di cotone per facilitare l'azione del cestello e far gonfiare gli indumenti. • Non asciugare nell'asciugatrice cuscini in gommapiuma o capoc. Usare solo il programma REFRESH.
Plastica (tende da doccia, coperture per mobili da esterno, ecc.)	<ul style="list-style-type: none"> • Usare il programma REFRESH o ASCIUGATURA A TEMPO. • Impostare il minore livello di asciugatura disponibile.

⚠ ATTENZIONE

- Non usare la asciugatrice per asciugare indumenti non elencati sopra.

Manutenzione

Vuotare il serbatoio dell'acqua

Vuotare il serbatoio dell'acqua dopo ogni uso al fine di prevenire perdite.

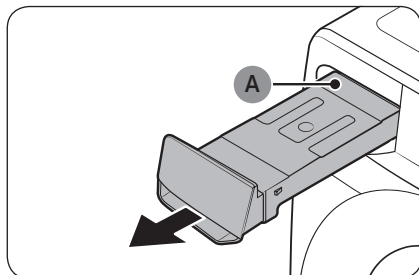

1. Estrarre il **serbatoio dell'acqua (A)** dalla asciugatrice.
 - Tirare il manico del serbatoio dell'acqua con una mano fino a quando è estratto per metà.
 - Una volta che il serbatoio dell'acqua è per metà estratto, supportando il fondo del serbatoio con l'altra mano tirarlo lentamente con entrambe le mani.

⚠ ATTENZIONE

- Il serbatoio dell'acqua può essere pesante. Estrarre lentamente il serbatoio dell'acqua usando entrambe le mani mantenendo il serbatoio livellato.
- Prestare attenzione nella rimozione del serbatoio dell'acqua. Può essere molto pesante e può provocare lesioni se lasciato cadere.

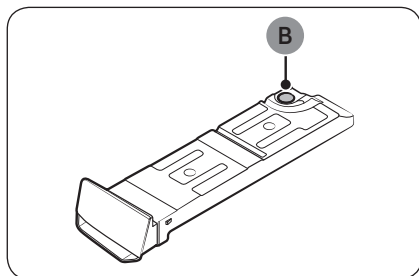

2. Vuotare l'acqua mediante il **tubo di scarico (B)** e pulire l'interno.
 - Sciogliere del detersivo neutro in acqua tiepida. Riempire il serbatoio dell'acqua con la miscela di detersivo attraverso il **foro di scarico (B)** e lasciarlo agire per circa 30 minuti. Quindi sciacquare il serbatoio con acqua pulita ed asciugarlo completamente.
3. Rimontare il serbatoio dell'acqua nella posizione originale.

📖 NOTA

Se l'asciugatrice visualizza il messaggio "🚰" ed interrompe l'asciugatura, vuotare il serbatoio dell'acqua e tenere premuto ▶️. Il messaggio "🚰" scomparirà e la asciugatrice riprenderà il funzionamento.

Installazione del filtro micro soft (filtro opzionale)

È possibile installare il filtro micro soft fornito in dotazione (filtro opzionale) per evitare l'accumulo di polvere sullo scambiatore di calore.

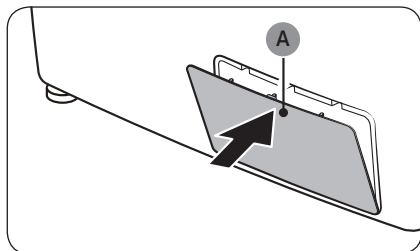

1. Premere delicatamente la zona superiore del **coperchio esterno (A)** per aprirlo.

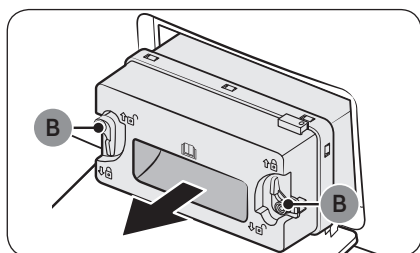

2. Sbloccare i **fermi (B)** del coperchio interno e tirarlo per estrarlo.

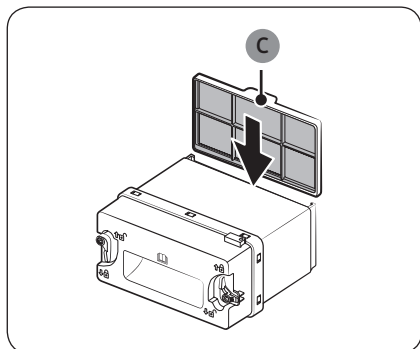

3. Inserire il **filtro micro soft fornito in dotazione (filtro opzionale) (C)** sul retro del coperchio interno come mostrato in figura.
 - Assicurarsi di installare il filtro nella posizione corretta. (Il rubinetto sulla parte superiore del filtro deve essere rivolto verso l'esterno).



Manutenzione

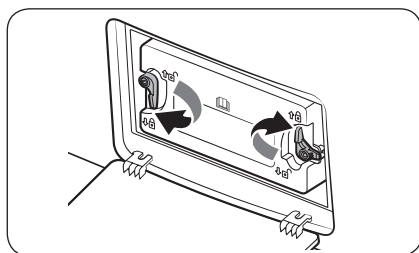

4. Rimontare il coperchio interno nella sua posizione originale e chiudere le leve di fissaggio.
5. Chiudere il coperchio esterno dello scambiatore di calore.

Pulizia

⚠ AVVERTENZA

- Non pulire l'asciugatrice spruzzandovi direttamente sopra acqua.
- Non usare benzene, diluenti, alcol o acetone per la pulizia dell'apparecchio. Il mancato rispetto di questa precauzione può causare scolorimenti, deformazioni, danni, scariche elettriche o un incendio.
- Prima di effettuare la pulizia della asciugatrice, assicurarsi di scollegare il cavo di alimentazione.

Esterno

Pulire l'apparecchio con un panno morbido e umido. Non usare detersivi abrasivi. Evitare di usare o posizionare oggetti pesanti vicino/sopra la asciugatrice. Tenere i detersivi e gli articoli per il bucato sul piedistallo (venduto a parte) o in un contenitore separato.

Pannello di controllo

Pulire l'apparecchio con un panno morbido e umido. Non usare detersivi abrasivi. Non spruzzare prodotti per la pulizia direttamente sul pannello. Asciugare eventuali fuoriuscite o liquidi dal pannello di controllo.

Cestello

Pulire con un panno umido e morbido ed un detersivo delicato e non abrasivo per acciaio inox. Asciugare i rimanenti residui con un panno asciutto e pulito.

Sportello

Le sostanze estranee possono contaminare o accumularsi all'interno dello sportello. Pulire l'interno dello sportello usando un panno o una spazzola morbida.

⚠ ATTENZIONE

Non staccare la guarnizione in gomma dello sportello.



Filtro lanuggine

Pulire il filtro lanuggine dopo ogni uso.

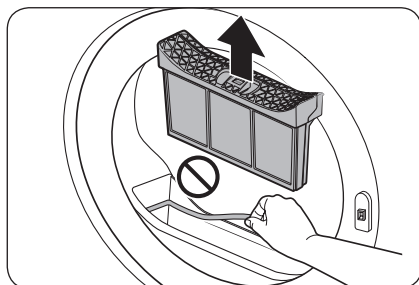

1. Aprire lo sportello della asciugatrice, afferrare la parte superiore del filtro lanuggine, tirarla per rimuovere il filtro.
 - Non staccare la guarnizione in gomma dopo aver rimosso il filtro.

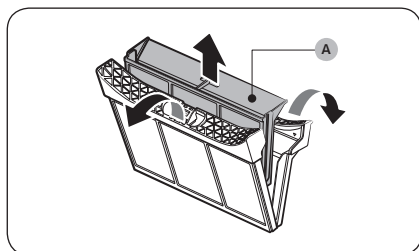

2. Aprire il filtro esterno e rimuovere il **filtro interno (A)**.

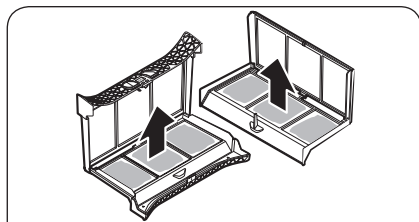

3. Aprire il filtro esterno e rimuovere il filtro interno.
4. Rimuovere eventuale lanuggine da entrambi i filtri e pulirli con la spazzola di pulitura.

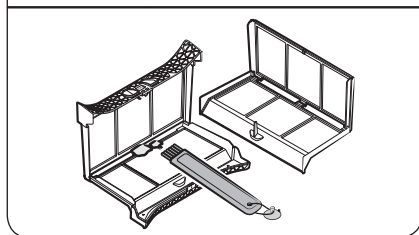



Manutenzione

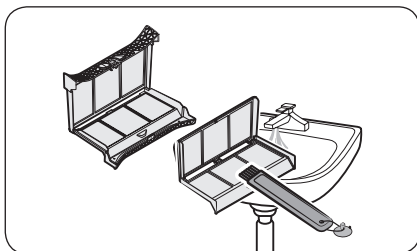

NOTA

Per pulire i filtri completamente, pulirli in acqua corrente ed asciugarli bene.

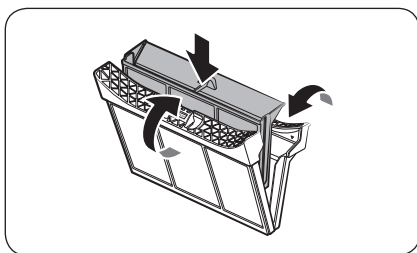

5. Inserire il filtro interno nel filtro esterno, quindi reinserire il filtro lanuggine nella posizione originale.

ATTENZIONE

- Pulire il filtro lanuggine dopo ogni carico. Diversamente le prestazioni di asciugatura potrebbero peggiorare.
- Se la superficie del filtro è bagnata, lasciarla asciugare completamente prima di usarla.
 - L'inserimento del filtro bagnato può provocare la formazione di muffe e/o cattivi odori e/o compromettere le prestazioni di asciugatura.
- Nel pulire o rimuovere il filtro lanuggine, non scuoterlo o schiacciarlo. Tale azione potrebbe danneggiare il filtro.
- L'apertura del filtro interno e esterno con una eccessiva forza può danneggiare i filtri.



Scambiatore di calore

L'indicatore dello scambiatore di calore si accende (🔥) sul display quando lo scambiatore di calore deve essere pulito.

Pulire regolarmente lo scambiatore di calore per evitare la riduzione delle prestazioni provocate da polvere o altre impurità.

📖 NOTA

- Intorno allo scambiatore di calore possono formarsi delle piccole gocce d'acqua a causa della condensa provocata dalla differenza di temperatura. Ciò è normale e non indica la presenza di una perdita.
- Se non si intende utilizzare la asciugatrice per un lungo periodo di tempo, aprire il coperchio dello scambiatore di calore e ventilarlo.

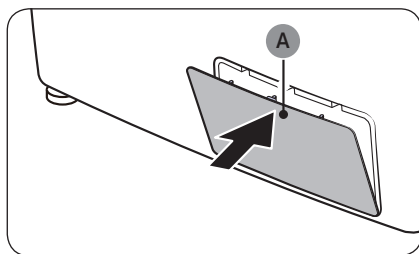

1. Premere delicatamente la zona superiore del **coperchio esterno (A)** per aprirlo.

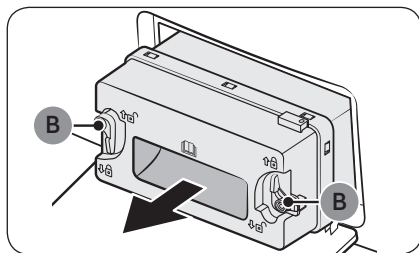

2. Sbloccare i **fermi (B)** del coperchio interno e tirarlo per estrarlo.

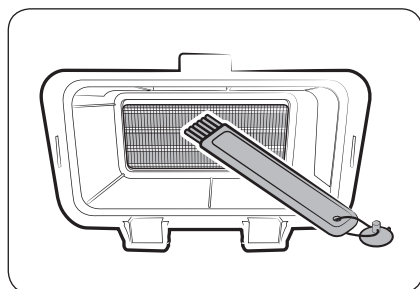

3. Pulire lo sporco accumulato nello scambiatore di calore usando la spazzola in dotazione.
 - Una volta pulito con la spazzola, asciugare lo sporco residuo con un panno morbido e pulito.

⚠ ATTENZIONE

- Per evitare lesioni fisiche e bruciature, non toccare o pulire lo scambiatore di calore con le mani nude.
- Durante la pulizia dello scambiatore di calore prestare attenzione a non danneggiare le lamelle.

📖 NOTA

Se lo scambiatore è completamente asciutto e pertanto difficile da pulire, spruzzarvi dell'acqua e pulirlo con una spazzola.

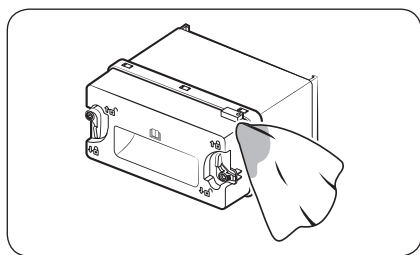

4. Pulire il coperchio interno con un panno morbido ed umido.
 - Intorno al coperchio interno possono esistere delle sostanze estranee o dell'umidità.

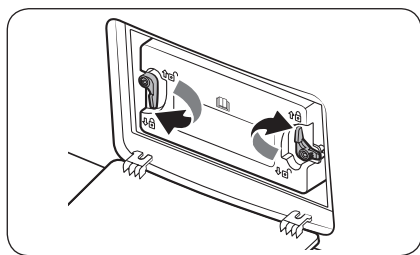

5. Rimontare il coperchio interno nella sua posizione originale e chiudere le leve di fissaggio.
6. Chiudere il coperchio esterno dello scambiatore di calore.

Filtro micro soft (filtro opzionale)

Quando è il momento di pulire il filtro micro soft (filtro opzionale), l'asciugatrice fornirà una notifica visualizzando il messaggio "☒". Un filtro micro soft sporco (filtro opzionale) comprometterà le prestazioni del prodotto e deve essere pulito regolarmente.

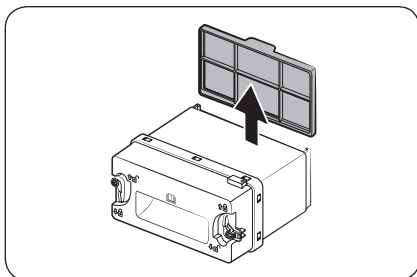

1. Aprire il coperchio esterno dello scambiatore di calore e rimuovere il coperchio interno. (vedere la sezione "Scambiatore di calore" a pagina 41).
2. Rimuovere il filtro micro soft (filtro opzionale) dal coperchio interno.

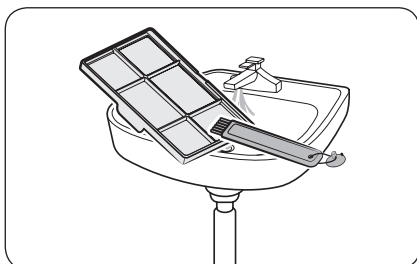

3. Eliminare la polvere dal filtro micro soft (filtro opzionale) con la spazzola in dotazione, quindi lavare il filtro sotto l'acqua corrente.
 - Asciugare completamente il filtro dopo il lavaggio.
 - Pulire regolarmente il filtro. Un filtro sporco può compromettere le prestazioni di asciugatura.

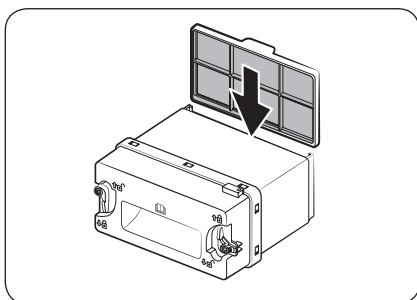

4. Inserire il filtro nel coperchio interno, quindi reinserire il coperchio interno nella sua sede.
 - Assicurarsi di installare il filtro nella posizione corretta. (Il rubinetto sulla parte superiore del filtro deve essere rivolto verso l'esterno).



Risoluzione dei problemi

Checkpoint

Se si verifica un problema con la asciugatrice, controllare per prima cosa la tabella sottostante e provare i suggerimenti indicati.

Problema	Azione
La asciugatrice non si avvia.	<ul style="list-style-type: none"> • Verificare che la asciugatrice sia collegata ad una presa di corrente. • Verificare che lo sportello sia ben chiuso. • Controllare il fusibile o ripristinare l'interruttore. • Se si è aperto lo sportello durante un programma, tenere premuto ►► di nuovo. • Pulire il filtro. • Verificare che la funzione Blocco bambini non sia attiva.
L'asciugatrice non si riscalda.	<ul style="list-style-type: none"> • Controllare il fusibile o ripristinare l'interruttore. • Verificare il filtro lanuggine e lo scambiatore di calore. Se necessario pulirli. • L'asciugatrice potrebbe essere nella fase di raffreddamento del programma.
Gli indumenti non sono asciutti.	<p>Controllare tutto quando descritto sopra. Inoltre:</p> <ul style="list-style-type: none"> • Non sovraccaricare la asciugatrice. Se la asciugatrice è sovraccarica, gli indumenti potrebbero richiedere molto più tempo per asciugarsi. • Asciugare indumenti pesanti separatamente dagli indumenti leggeri. • Gli indumenti sono troppo piccoli e potrebbero non essere sufficientemente centrifugati nel cestello. • Pulire il filtro. • Pulire lo scambiatore di calore. • Per i piccoli carichi, aggiungere alcuni piccoli asciugamani. • Se è collegato un tubo di scarico, accertarsi che l'acqua venga scaricata correttamente.
La asciugatrice è troppo rumorosa.	<ul style="list-style-type: none"> • Cercare eventuali monete, bottoni, spille ed altri oggetti e rimuoverli immediatamente. • Controllare il filtro della lanuggine. Rimuovere eventuali oggetti residui all'interno del filtro lanuggine. • Verificare che l'asciugatrice sia livellata e posizionata stabilmente sul pavimento. • L'asciugatrice emette rumori causati dal movimento dell'aria attraverso il cestello e la ventola. Ciò è normale.
Gli indumenti non sono uniformemente asciutti.	<ul style="list-style-type: none"> • Le cuciture, le tasche e le altre parti degli indumenti sono difficili da asciugare rispetto ad altre. Ciò è normale. • Suddividere separatamente i capi leggeri da quelli pesanti.



Problema	Azione
Dalla asciugatrice proviene un odore sgradevole.	<ul style="list-style-type: none"> • L'odore di vernice, cera, agenti pulenti ed altri elementi domestici possono essersi diffusi nell'aria e penetrati nella asciugatrice. Qualora si avvertano tali odori, ventilare la asciugatrice prima dell'uso. • In caso di uso dell'apparecchio in un ambiente ristretto, la asciugatrice potrebbe provocare l'innalzamento della temperatura della stanza. Di conseguenza, accertarsi di aprire una finestra e ventilare l'area. • Non tentare di asciugare indumenti bagnati dopo averli lasciati nella lavatrice o nella asciugatrice a lungo.
La asciugatrice si spegne prima che gli indumenti siano asciutti	<ul style="list-style-type: none"> • Il carico è troppo piccolo. Aggiungere ulteriori capi quali asciugamani e riprovare.
Si nota della lanuggine sugli indumenti.	<ul style="list-style-type: none"> • Accertarsi sempre che il filtro lanuggine sia pulito prima di inserire degli indumenti nella asciugatrice. Durante la asciugatura di indumenti che generano una grande quantità di lanuggine, potrebbe risultare necessario pulire il filtro durante lo svolgimento di un programma. • Alcuni tessuti (come ad esempio gli asciugamani bianchi) lasciano una maggiore quantità di lanuggine e dovrebbero essere asciugati separatamente dagli altri tessuti ai quali la lanuggine si attacca facilmente (come gli asciugamani di lino nero). • Controllare l'interno delle tasche per accertarsi che siano vuote prima di iniziare una asciugatura.
La temperatura ambiente intorno alla asciugatrice aumenta o si avverte un odore di umido o di stantio.	<ul style="list-style-type: none"> • Le asciugatrici a pompa di calore usano la circolazione di aria ambientale all'interno ed all'esterno della asciugatrice durante il processo per raffreddare l'aria. Usando una asciugatrice in una zona scarsamente ventilata può, in base alle condizioni ambientali far innalzare il livello di umidità dell'aria e/o provocare l'emissione di un odore di umido o stantio. Accertarsi che vi sia una adeguata ventilazione durante l'uso della asciugatrice.
L'acqua non viene drenata.	<ul style="list-style-type: none"> • Controllare il tubo di scarico alla ricerca di eventuali pieghe o perdite. Raddrizzare il tubo qualora sia piegato o schiacciato e connetterlo adeguatamente allo scarico a pavimento. • Controllare se il tubo di scarico è congelato. Se il tubo è congelato immergerlo in acqua calda per permettere all'acqua all'interno di sciogliersi e fuoriuscire. Ricollegare il tubo e controllare che lo scarico sia corretto.

Se il problema persiste, rivolgersi ad un Centro di assistenza autorizzato.



Risoluzione dei problemi

Codici informativi

Se la asciugatrice non funziona, osservare il codice informativo visualizzato sul display. Verificare la tabella sotto e provare i suggerimenti riportati.

Codice informativo	Significato	Azione
tC	Problema al sensore della temperatura	Pulire il filtro lanuggine e/o il filtro dello scambiatore di calore. Qualora ciò continui, rivolgersi ad un Centro di assistenza autorizzato.
tC5	Problema al sensore della temperatura del compressore	Attendere 2-3 minuti. Accendere la asciugatrice e riavviare.
dC	Azionamento della asciugatrice con lo sportello aperto	Chiudere lo sportello e riavviare. Qualora ciò continui, rivolgersi ad un Centro di assistenza autorizzato.
HC	Surriscaldamento del compressore	Contattare l'assistenza
9C2	Rilevata una tensione bassa	Verificare che la spina del cavo di alimentazione sia inserita in una presa. Qualora ciò continui, rivolgersi ad un Centro di assistenza autorizzato.
5C	Serbatoio dell'acqua pieno La pompa di scarico non funziona	Vuotare il serbatoio dell'acqua, accendere la macchina e riavviarla. Qualora ciò continui, rivolgersi ad un Centro di assistenza autorizzato.
nC	Problema del filtro	Controllare che il filtro sia montato correttamente. Qualora ciò continui, rivolgersi ad un Centro di assistenza autorizzato.
nC2	Problema del coperchio interno dello scambiatore di calore	Controllare se il coperchio interno dello scambiatore di calore è montato correttamente. Qualora ciò continui, rivolgersi ad un Centro di assistenza autorizzato.

Se il codice informativo persiste, rivolgersi al Centro di assistenza autorizzata Samsung.



Appendice

Tabella tessuti

I seguenti simboli forniscono alcune istruzioni per la cura dei capi. Le etichette per la cura dei tessuti comprendono i simboli per l'asciugatura, il candeggio, l'asciugatura, lo stiro o la pulizia a secco laddove necessario. L'uso dei simboli garantisce coerenza tra i diversi produttori di articoli locali e di importazione.

Seguire le istruzioni di lavaggio riportate sulle etichette per massimizzare la durata degli indumenti e ridurre i problemi di lavaggio.

Lavaggio

	Lavaggio a caldo 95 °C.
	Lavaggio capi colorati 60 °C.
	Lavaggio capi colorati 60 °C. (Lavaggio capi colorati "Easy care (tessuto resistente)")
	Lavaggio capi colorati 40 °C.
	Lavaggio macchie leggere 40 °C.
	Lavaggio macchie molto leggere 40 °C.
	Lavaggio capi molto delicati 30 °C.
	Lavaggio capi delicati 30 °C.
	Lavaggio capi estremamente delicati 30 °C.
	Lavaggio a mano.
	Non lavare.

NOTA

I numeri riportati nel cestello di lavaggio specificano le temperature massime di lavaggio in gradi Celsius che non devono essere superate.

Candeggio

	È consentito l'uso di qualsiasi marca di candeggina.
	È consentito l'uso esclusivo della candeggina all'ossigeno.
	Non candeggiare.

Asciugatura





	Asciugatura a macchina/Asciugatura a una temperatura di 80 °C con un normale processo di asciugatura.
	Asciugatura a macchina/Asciugatura a una temperatura di 60 °C con un processo di asciugatura per capi delicati.
	Non centrifugare
	Asciugatura all'aria.
	Asciugatura all'aria con capi bagnati.
	Asciugatura su superficie piana.
	Asciugatura su superficie piana con capi bagnati.
	Asciugatura all'aria all'ombra.
	Asciugatura all'aria con capi bagnati all'ombra.
	Asciugatura su superficie piana all'ombra.
	Asciugatura su superficie piana con capi bagnati all'ombra.

NOTA

- I puntini indicano il livello di asciugatura dell'asciugatrice.
- Le linee indicano il tipo e il luogo di asciugatura.

Appendice



Stiraggio



	Stiraggio con temperatura massima della piastra di 200 °C.
	Stiraggio con temperatura massima della piastra di 150 °C.
	Stiraggio con temperatura massima della piastra di 110 °C. Prestare attenzione quando si usano dei ferri da stiro a vapore (stirare senza vapore).
	Non stirare.

NOTA

I puntini indicano i campi di temperatura per la stiratura (regolatore, vapore, ferri da stiro da viaggio e macchine da stiro).

Cura professionale

	Lavaggio a secco professionale in percloroetilene e/o idrocarburi (benzine pesanti) con processo normale.
	Lavaggio a secco professionale in percloroetilene e/o idrocarburi (benzine pesanti) con processo per capi delicati.

	Lavaggio a secco professionale in idrocarburi (benzine pesanti) con processo normale.
	Lavaggio a secco professionale in idrocarburi (benzine pesanti) con processo per capi delicati.
	Non lavare a secco.
	Lavaggio a umido professionale.
	Lavaggio a umido professionale per capi delicati.
	Lavaggio a umido professionale per capi estremamente delicati.
	Non lavare a umido.

NOTA

- Le lettere in un cerchio indicano i solventi (P, F) utilizzati per la pulizia a secco o a umido (W).
- In generale, la linea sotto il simbolo indica un trattamento più delicato (ad es. ciclo delicato per articoli delicati). La doppia linea indica i livelli di cura con un trattamento particolarmente delicato.

Protezione dell'ambiente

- Questa apparecchiatura è stata costruita con materiali riciclabili. Per smaltire l'apparecchiatura, osservare le normative locali relative allo smaltimento dei rifiuti. Tagliare il cavo di alimentazione, in modo che l'apparecchiatura non possa più essere collegata a una fonte di alimentazione. Rimuovere lo sportello in modo che animali e bambini non possano rimanere intrappolati all'interno dell'apparecchio.
- Contiene gas serra fluorurati.
Apparecchio sigillato ermeticamente.
Non disperdere i gas nell'atmosfera.
Refrigerante (tipo): R-134a (GWP = 1430)
Refrigerante (Carica): 0,58 kg, 0,829 tCO₂e

Specifiche

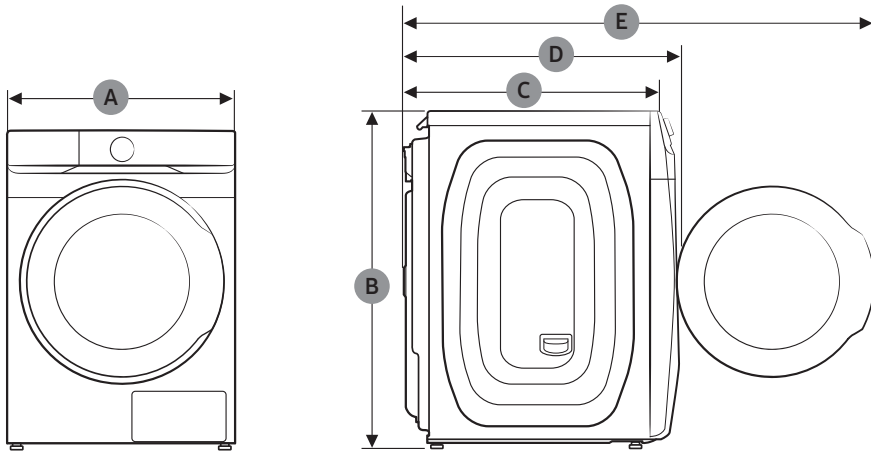

Italiano

TIPO		ASCIUGATRICE A CARICA FRONTALE
NOME MODELLO		DV16T8520**
Capacità di carico massima	Asciugatura	16,0 kg
DIMENSIONI	A	686 mm
	B	984 mm
	C	803 mm
	D	844 mm
	E	1378 mm
PESO		74,0 kg
REQUISITI ELETTRICI	CA 220-240 V / 50 Hz	1800-2100 W
TEMPERATURE CONSENTITE		5-35 °C

Appendice

Foglio specifiche

In conformità alle norme vigenti in materia di etichettatura energetica.

NOTA

“*” L'asterisco(i) indica un modello di variante che può variare tra (0-9) o (A-Z).

Samsung		
Nome modello		DV16T8520**
Capacità	kg	16,0
Tipo		Condensatore
Efficienza energetica		
A +++ (massima efficienza) a D (minima efficienza)		A+++
Consumo energetico		
Annual Energy Consumption (AE_C) (Il consumo energetico si basa su 160 cicli di lavaggio con un programma standard per cotone a pieno o parziale carico, ed il consumo delle modalità a bassa potenza. Il consumo energetico effettivo per ciclo dipende dalle modalità d'uso dell'apparecchio.)	kWh/anno	304,0
Asciugatrice automatica		Si
Consumo di energia (E_dry) del programma cotone standard a pieno carico	kWh	2,61
Consumo energetico (E_dry.1/2) programma standard cotone a carico parziale	kWh	1,33
Modalità off e left-on		
Consumo energetico in modo spento (P_o) a pieno carico	W	0,50
Consumo energetico in modo left-on (P_l) a pieno carico	W	5,00
Durata del modo left-on	min	10
Programma al quale si riferiscono le informazioni riportate sull'etichetta e sul Foglio ('programma standard per cotone' usato a pieno carico o a mezzo carico è il programma di asciugatura standard al quale si riferiscono le informazioni riportate sull'etichetta e nelle schede. Questo programma è adatto ad all'asciugatura di un carico di indumenti normalmente umidi in cotone ed è il più efficiente in termini di consumo energetico per il cotone. I dati relativi al consumo possono variare dai valori nominali in base alle dimensioni del carico, ai tipi di tessuti, ai livelli di umidità residua dopo la centrifuga, le fluttuazioni della rete elettrica ed eventuali ulteriori opzioni impostate.)		☐ Cotone + Livelli Asciugatura 3 + (Stiro Facile off)
Durata dei programmi standard		
Durata ponderata del programma cotone standard a pieno carico e a carico parziale	min	248
Durata programma (T_dry) standard cotone a pieno carico	min	340
Durata programma (T_dry.1/2) standard cotone a carico parziale	min	178
Classe efficienza condensa		
Da A (efficienza massima) a G (efficienza minima)		B
Efficienza di condensazione media a pieno carico	%	85
Efficienza di condensazione media a carico parziale	%	85
Efficienza di condensazione ponderata	%	85
Emissioni di rumore aereo		
Asciugatura a pieno carico	dB (A) re 1 pW	63



Dati sul consumo

Modello	Programma	Carico (kg) ⁽¹⁾	Energia (kWh)	Durata Max. (Minuti)
DV16T8520**	COTONE ⁽²⁾	8,0	1,33	178
		16,0	2,61	340
	SINTETICI	7,0	1,2	90

⁽¹⁾ : Peso del bucato asciutto

⁽²⁾ : EN 61121:2013 programma test

Tutti i dati senza una “stella” sono stati calcolati in base a EN 61121:2013

I dati relativi al consumo possono variare dai valori nominali in base alle dimensioni del carico, ai tipi di tessuti, ai livelli di umidità residua dopo la centrifuga, le fluttuazioni della rete elettrica ed eventuali ulteriori opzioni impostate.

Consumo energetico di rete in standby

Consumo elettrico	Modalità in standby con rete	2,0 W
	Tempo in modalità standby con rete (Wi-Fi)	10 min



SAMSUNG

DOMANDE O COMMENTI?

NAZIONE	CHIAMARE IL NUMERO	O VISITARE IL SITO WEB
ITALIA	800-SAMSUNG (800.7267864)	www.samsung.com/it/support



DC68-04223N-00