

A			重要度	[B]
B	<h3 style="margin: 0;">技术要求</h3> <ol style="list-style-type: none"> 1. 颜色要求：封面：黑白印刷 内页：黑白印刷； 批量时要求统一，不能有明显色差， 2. 版面内容：封二封三保留空白， 图案与文字应印刷清晰、规范，不能有印刷缺陷； 3. 页面印刷：双面印刷； 4. 成型方式：胶装； 5. 成品尺寸：A5(140X210)， 尺寸公差按GB/T 1804-c； 6. 批量生产前须送样确认。 			
C				
D				
借(通)用件登记				
出图审查	标志	处数	更改文件号	签名
日期	设计	邓小云	标准化	刘金利
	工艺	郭丽娟	批准	李梅方
	日期	2022-07-06		
	封面：105g双铜 内页：70g双胶			广东奥马电器股份有限公司
	重量	比例	说明书	
	共 1 张 第 1 张			CKCD-A02-E
	视角符号 			

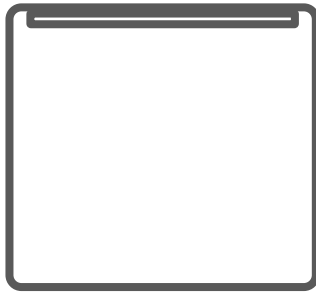

USER MANUAL
MINIBAR ONE DOOR



Leggere attentamente questo manuale prima di usare il frigorifero Candy.
Please read this instruction booklet carefully before using your Candy Fridge.
Por favor, lea atentamente este manual de instrucciones antes de usar su frigorífico minibar Candy.
Veuillez lire attentivement cette notice d'instruction avant d'utiliser votre réfrigérateur Candy.
Před použitím chladničky Candy si pozorně přečtěte tento návod k obsluze.

LANGUAGES

Italiano.....	1
English.....	22
Español.....	46
Français.....	71
Čeština.....	96
Slovak.....	120

Informazioni per la sicurezza	1
Disimballo.....	5
Installazione	6
Inversione del senso di apertura dello sportello.....	7
Distanziale posteriore	10
Spazio necessario	10
Livellamento dell'unità	11
Pulizia prima dell'uso	11
Operazioni da effettuare prima dell'uso.....	11
Panoramica del prodotto.....	12
Vista frontale.....	12
Vista posteriore.....	12
Funzionamento	13
Accensione dell'unità	13
Regolazione della temperatura	13
Rumori all'interno dell'unità	13
Suggerimenti per l'acquisto di alimenti congelati	14
Suggerimenti per una perfetta conservazione degli alimenti nell'unità.....	14
Pulizia.....	17
Sbrinamento	17
Pulizia della parte interna ed esterna dell'unità	17
Suggerimenti per la pulizia	17
Manutenzione	18
La manipolazione e la movimentazione dell'unità richiedono particolare attenzione	18
Riparazioni.....	18
Spegnimento in caso di lunghi periodi di inutilizzo.....	18
Smaltimento	18
Risparmio energetico	18

Grazie per aver acquistato questo prodotto.

Prima di utilizzare il frigorifero, leggere attentamente questo manuale di istruzioni per ottimizzare il rendimento dell'elettrodomestico. Conservare tutta la documentazione per future consultazioni o per altri proprietari. Questo prodotto è destinato esclusivamente all'uso domestico o applicazioni simili, come:

- zone cucina per il personale di negozi, uffici e altri ambienti lavorativi
- aziende agricole, clienti di hotel e motel e altri ambienti residenziali, ad es. Bed and Breakfast (B&B at bed and breakfasts (B & B);
- servizi di catering e altri usi diversi dalla vendita al dettaglio.

Questo elettrodomestico deve essere utilizzato esclusivamente per la conservazione di alimenti. Altri utilizzi sono pericolosi e il produttore in questi casi non sarà responsabile. Si raccomanda di consultare le condizioni della garanzia. Per un funzionamento senza problemi e per ottimizzare il rendimento dell'elettrodomestico, leggere attentamente queste istruzioni. Il mancato rispetto delle istruzioni fornite potrebbe annullare il diritto all'assistenza gratuita durante il periodo di garanzia.

INFORMAZIONI DI SICUREZZA

Informazioni per la sicurezza

Questa guida contiene numerose informazioni importanti per la sicurezza. Conservare queste istruzioni in un luogo sicuro per una facile consultazione durante l'uso dell'elettrodomestico.

Il frigorifero contiene un gas refrigerante (isobutano, R600a) e un gas isolante (ciclopentano); entrambi i gas sono altamente compatibili con l'ambiente ma sono infiammabili.



Attenzione: rischio di incendio

Se il circuito di refrigerazione è visibilmente danneggiato:

- evitare la vicinanza con fiamme libere e fonti di ignizione.

Ventilare accuratamente l'ambiente in cui è installato l'elettrodomestico

AVVERTENZA!

- Durate le operazioni di pulizia o trasporto dell'elettrodomestico, fare attenzione a non toccare i cavi metallici del condensatore sul retro dell'elettrodomestico per evitare di ferirsi le dita e le mani o di danneggiare il prodotto.

- Questo elettrodomestico non può essere impilato con altri elettrodomestici. Non sedersi né salire

sull'elettrodomestico. Non è progettato per simili utilizzi. Ci si potrebbe ferire o l'elettrodomestico potrebbe danneggiarsi.

- Accertarsi che il cavo di alimentazione non resti impigliato sotto l'apparecchiatura per evitare che si laceri o si danneggi.

- Quando l'elettrodomestico viene posizionato, fare attenzione a non danneggiare il pavimento, i tubi, il rivestimento delle pareti ecc. Non spostare l'elettrodomestico tirandolo per il coperchio o per la maniglia. Non consentire ai bambini di giocare con l'apparecchio o manomettere i controlli. In caso di inosservanza delle istruzioni, l'azienda declina qualunque responsabilità.

- Non installare l'elettrodomestico in luoghi umidi, unti o polverosi, e non esporlo all'acqua e alla luce solare diretta.

- Non installare l'elettrodomestico accanto a caloriferi o materiali infiammabili.

- In caso di interruzione della corrente, non aprire il coperchio. Se il blackout non supera le 20 ore, gli alimenti congelati non dovrebbero subire alterazioni. Se l'interruzione della corrente dura di più, controllare il cibo e consumarlo immediatamente o ricongelarlo solo dopo averlo cotto.

- Se il coperchio del congelatore orizzontale non si riapre facilmente subito dopo che è stato chiuso, non si tratta di un problema, in quanto tale condizione dipende dalla differenza di pressione che si bilancerà entro pochi minuti consentendo nuovamente l'apertura del coperchio.

- Collegare l'elettrodomestico all'alimentazione elettrica solo dopo aver tolto l'imballo e le protezioni per il trasporto.

- Prima di accendere l'elettrodomestico, attendere almeno 4 ore per consentire all'olio del compressore di assestarsi nel caso in cui l'elettrodomestico sia

stato trasportato in posizione orizzontale.

- Utilizzare il congelatore solo per gli scopi previsti, ossia la conservazione e il congelamento di alimenti.

- Non conservare medicinali o materiali di ricerca nelle cantinette. Non conservare medicinali o materiali di ricerca che richiedano un controllo rigido della temperatura di conservazione, in quanto potrebbero deteriorarsi e provocare reazioni incontrollate e pericolose.

- Prima di qualunque intervento, scollegare il cavo di alimentazione dalla presa elettrica.

- Quando il prodotto viene consegnato, accertarsi che non sia danneggiato e che tutti i componenti e gli accessori siano in perfette condizioni.

- In caso di perdita nell'impianto di refrigerazione, non toccare la presa di corrente ed evitare l'uso di fiamme libere. Aprire la finestra e arieggiare l'ambiente. Rivolgersi al centro assistenza per chiedere la riparazione.

- Non adoperare adattatori né cavi di prolunga.

- Non tirare o piegare eccessivamente il cavo di alimentazione e non toccare la spina con le mani umide.

- Per scongiurare il rischio di incendi o scosse elettriche, non danneggiare la spina e/o il cavo di alimentazione.

- Se il cavo di alimentazione dell'elettrodomestico dovesse essere danneggiato, farlo sostituire dal produttore, dal suo servizio tecnico o da un tecnico qualificato, per evitare rischi.

- Non collocare o conservare materiali infiammabili o estremamente volatili (ad es. etere, benzina, GPL, propano, bombolette per aerosol, adesivi, alcool puro), in quanto possono provocare esplosioni.

- Non adoperare né conservare spray infiammabili (ad es. bombolette di vernice spray) accanto alle cantinette, in quanto potrebbero svilupparsi incendi o

esplosioni.

•per gli apparecchi a libera installazione: «Apparecchio di refrigerazione non destinato ad essere utilizzato come apparecchio da incasso»

•per gli apparecchi senza uno scomparto a 4 stelle: «Apparecchio di refrigerazione non idoneo al congelamento di alimenti»;

Disimballo

Togliere tutti i materiali di imballaggio dall'unità. Conservare i materiali di imballaggio. Per lo smaltimento dell'unità, attenersi alle normative locali.

Elementi inclusi:



Unità principale



Scaffale a rastrelliera
N.P.: 20020435



Rastrelliera superiore
N.P.: 20020388



Rastrelliera inferiore
N.P.: 20020389



Manuale di istruzioni

* Tutte le immagini in questo manuale di istruzioni sono fornite solo a scopo indicativo; per i dettagli, fare riferimento all'unità acquistata.

Installazione

AVVERTENZE:

AVVERTENZE:

- Non installare l'elettrodomestico in luoghi umidi, in quanto l'isolamento potrebbe diminuire e potrebbero verificarsi perdite. Sulle parti esterne del prodotto, inoltre, potrebbe accumularsi condensa.
- Non collocare l'elettrodomestico all'aperto o in prossimità di fonti di calore e non esporlo alla luce solare diretta.

L'elettrodomestico funziona correttamente nei seguenti intervalli della temperatura ambiente:

- temperata estesa (SN): «Apparecchio di refrigerazione destinato a essere utilizzato a una temperatura ambiente compresa tra 10 °C e 32 °C»;
- Temperata (N): «Apparecchio di refrigerazione destinato a essere utilizzato a una temperatura ambiente compresa tra 16 °C e 32 °C»;
- Subtropicale (ST): «Apparecchio di refrigerazione destinato a essere utilizzato a una temperatura ambiente compresa tra 16 °C e 38 °C»;
- Tropicale (T): «Apparecchio di refrigerazione destinato a essere utilizzato a una temperatura ambiente compresa tra 16 °C e 43 °C»;

(vedere la targhetta del prodotto)

- Non collocare contenitori pieni di liquidi sopra l'elettrodomestico.
- Dopo la collocazione dell'elettrodomestico nella sede definitiva, attendere almeno 3 ore prima di metterlo in funzione.

1 Accertarsi che lo spazio attorno al frigorifero sia adeguato per la ventilazione.

L'illustrazione (Fig. 1) raffigura lo spazio minimo necessario per l'installazione del frigorifero.

Aumentando la distanza dalla parete, si riducono i consumi di elettricità.

L'uso del frigorifero in spazi più stretti di quelli indicati nell'illustrazione seguente (Fig. 1) potrebbe causare malfunzionamenti, rumori intensi e guasti.

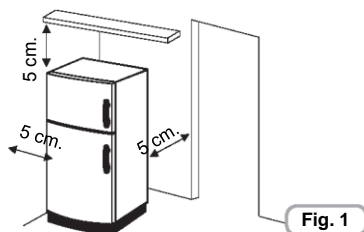

Inversione del senso di apertura dello sportello

Utensili necessari: cacciavite Phillips, cacciavite a lama e chiave esagonale



- Accertarsi che l'unità sia vuota e scollegata dalla rete elettrica.
- Regolare i due piedini di livellamento nella posizione più alta.
- Per smontare lo sportello occorre inclinare l'unità all'indietro. Durante la procedura di inversione del senso di apertura dello sportello, l'unità deve rimanere appoggiata a una superficie solida e non scivolosa.
- Riporre tutti i componenti smontati per riutilizzarli per il rimontaggio dello sportello.
- Non ribaltare l'unità perché l'impianto refrigerante potrebbe danneggiarsi.
- La procedura di montaggio richiede due persone.

1. Inclinare lievemente l'unità verso la parte posteriore e mantenerla inclinata con un sostegno sicuro. Per inclinare l'unità durante la procedura di inversione del senso di apertura dello sportello occorrono due persone.



2. Togliere il coperchio della cerniera superiore destra.

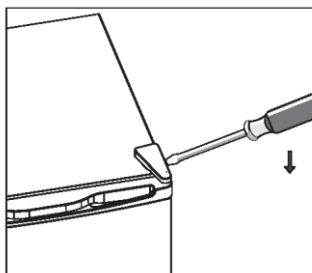

INSTALLAZIONE

3. Svitare le viti. Togliere il supporto della cerniera.

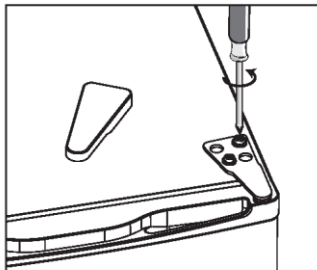

4. Togliere il coperchio della vite superiore sinistra.

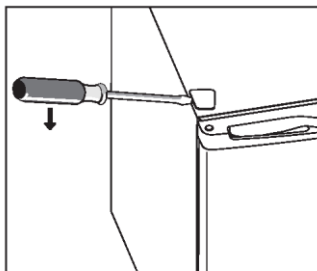

5. Spostare il coperchio dal lato sinistro al lato destro. Sollevare lo sportello e collocarlo su una superficie imbottita per evitare di graffiarlo.

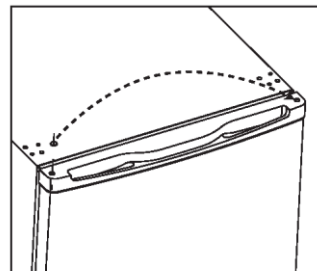

6. Rimuovere le viti e la cerniera inferiore. Rimuovere i piedini regolabili da entrambi i lati.

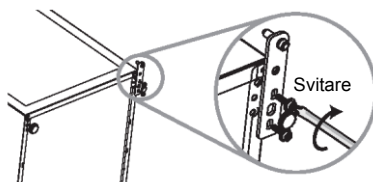

INSTALLAZIONE

7. Svitare e rimuovere il perno della cerniera inferiore, capovolgere il supporto e rimontarlo.

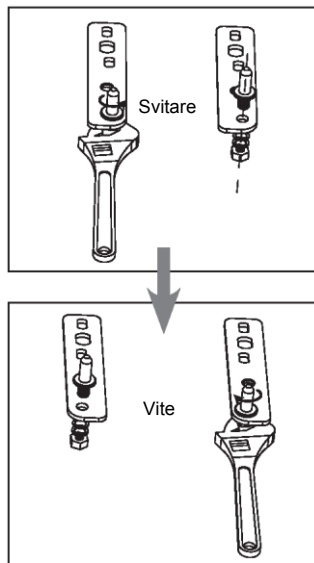

8. Rimontare il supporto applicando il perno della cerniera inferiore. Rimontare entrambi i piedini regolabili.

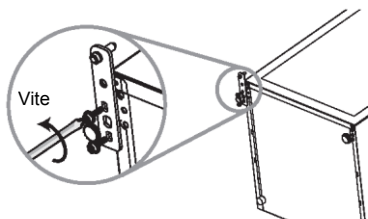

9. Ricollocare lo sportello nel senso giusto. Prima di fissare definitivamente la cerniera superiore, accertarsi che lo sportello sia allineato orizzontalmente e verticalmente, in modo che le guarnizioni si chiudano perfettamente su tutti i lati.
10. Inserire il supporto della cerniera e avvitare sulla parte superiore dell'unità.
11. Stringerlo con una chiave, se necessario.

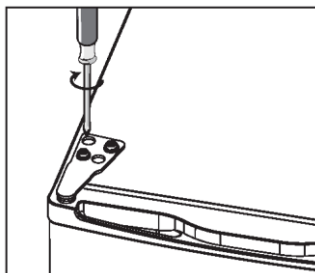

INSTALLAZIONE

12. Rimontare il coperchio della cerniera e il coperchio della vite.

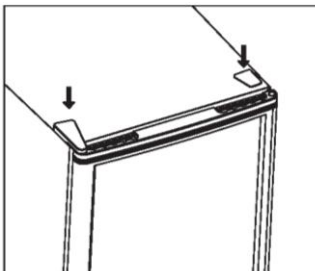

13. Prima di fissare definitivamente la cerniera inferiore, chiudere lo sportello e accertarsi che sia allineato orizzontalmente e verticalmente, in modo che le guarnizioni si chiudano perfettamente su tutti i lati. Regolare nuovamente i piedini di livellamento, se necessario.

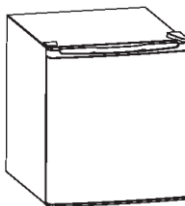

Spazio necessario

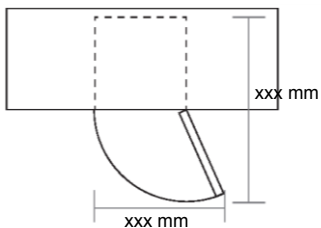

Livellamento dell'unità

Regolare i due piedini di livellamento sul lato anteriore dell'unità.

Se l'unità non è a livello, lo sportello e la guarnizione magnetica non si allineano correttamente.

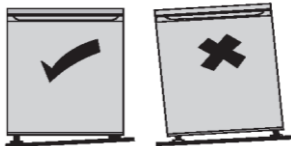

Pulizia prima dell'uso

Strofinare la parte interna dell'unità con una soluzione di bicarbonato di sodio ben diluito. Risciacquare con acqua calda utilizzando una spugna o un panno. Lavare lo scaffale con acqua saponata calda e asciugarlo perfettamente prima di ricollocarlo nell'unità. Pulire la parte esterna dell'unità con un panno inumidito.

Per ulteriori informazioni, fare riferimento alla sezione **Pulizia**.



• Prima di collegare all'alimentazione, ATTENERSI ALLE SEGUENTI ISTRUZIONI

Collegamento elettrico

Dopo il trasporto, collocare l'elettrodomestico in posizione verticale e attendere almeno 2-3 ore prima di collegarlo alla rete elettrica. Prima di inserire la spina nella presa elettrica, effettuare le seguenti verifiche:

- Controllare se la presa è dotata di messa a terra conforme alle norme.
- Controllare se presa può sostenere il carico elettrico massimo indicato sulla targhetta del frigorifero.
- Controllare se tensione elettrica rientra nelle specifiche indicate sulla targhetta del frigorifero.
- Controllare se la presa è compatibile con la spina dell'elettrodomestico. In caso contrario, chiedere a un tecnico autorizzato di sostituire la spina; non adoperare prolunghie e/o prese multiple.
- Dopo l'installazione dell'elettrodomestico, il cavo elettrico e la presa di corrente devono essere facilmente accessibili.
- Non piegare né schiacciare il cavo.
- Il cavo deve essere controllato regolarmente e deve essere sostituito solo da un tecnico autorizzato.
- Il produttore declina qualunque responsabilità derivante dall'inosservanza di queste misure di sicurezza.

Accertarsi che la presa sia compatibile con la spina in dotazione con l'unità.

• Operazioni da effettuare prima dell'accensione

Dopo lo spostamento dell'unità, attendere almeno due ore prima di accenderla. Il fluido refrigerante richiede tempo per stabilizzarsi.

Operazioni da effettuare prima dell'uso

Prima di riporre gli alimenti nell'unità, accenderla e attendere 24 ore affinché raggiunga la temperatura corretta. Non riempire eccessivamente l'unità.

Panoramica del prodotto

Vista frontale

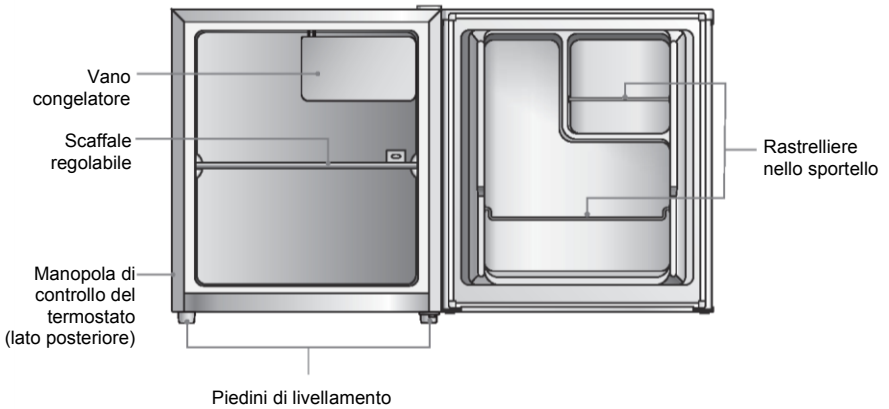

Vista posteriore

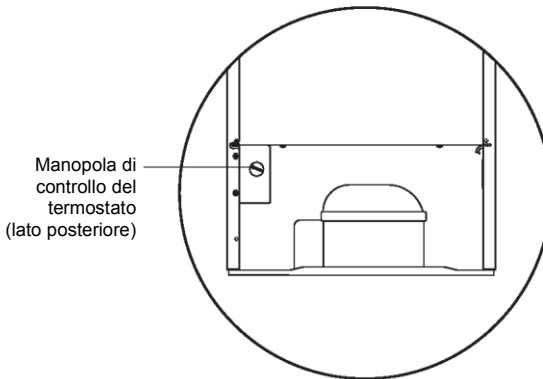

La configurazione che consente il maggiore risparmio energetico richiede il posizionamento di cassetti, vani alimenti e ripiani nel prodotto; fare riferimento alle immagini precedenti.

Funzionamento

Accensione dell'unità

1. Collegare il cavo elettrico alla presa di corrente.
La temperatura interna dell'unità è controllata da un termostato. Le impostazioni sono 6: la posizione **5** è la più fredda e la posizione **0** spegne l'unità.
2. Regolare la manopola di controllo del termostato nella posizione desiderata, tenendo presente che maggiore è il numero, minore sarà la temperatura. La posizione **3** è quella consigliata per l'uso con temperatura ambiente normale (tra 16 e 38 °C).
3. L'unità potrebbe non funzionare alla corretta temperatura se l'ambiente è particolarmente caldo o freddo oppure se lo sportello viene aperto molto frequentemente.
4. Per accertarsi che l'unità sia in grado di raffreddare abbastanza gli alimenti, attendere 24 ore prima di riempirla.

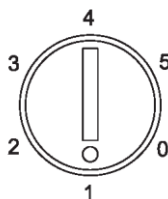

Regolazione della temperatura

La temperatura interna dell'unità è controllata da un termostato. La posizione consigliata è compresa tra **1** e **3** per ambienti più freddi (ad es. durante l'inverno) e tra **4** e **5** per ambienti più caldi. Effettuare la regolazione in base all'ambiente.

Rumori all'interno dell'unità

È possibile avvertire rumori insoliti all'interno dell'unità. Anche se la maggior parte di tali rumori non indica un problema, i rumori non devono essere trascurati.

Tali rumori sono causati dalla circolazione del liquido refrigerante nell'impianto di raffreddamento. Con l'introduzione dei gas privi di CFC (clorofluorocarburi), la rumorosità è maggiore. Questa condizione non indica un guasto e non influisce sulle prestazioni dell'unità. Il motore del compressore emette rumori quando pompa il refrigerante nell'impianto.

Suggerimenti per l'acquisto di alimenti congelati

- Esaminare rapidamente l'involucro degli alimenti congelati e accertarsi che sia integro.
- Cercare di tenere insieme gli alimenti congelati mentre si fa la spesa e nel percorso verso casa per mantenerli freddi.
- Non acquistare alimenti congelati se non è possibile riportarli rapidamente nel congelatore. Nella maggior parte dei supermercati e nei negozi specializzati è possibile acquistare borse termiche isolate che mantengono freddi gli alimenti congelati durante il trasporto.
- Se gli alimenti devono rimanere in auto o a temperatura ambiente per lunghi periodi, la loro temperatura potrebbe aumentare favorendo la crescita di batteri nocivi.
- Togliere gli alimenti congelati dalla confezione e collocarli nell'unità conservandoli asciutti.

Suggerimenti per una perfetta conservazione degli alimenti nell'unità

- Per evitare contaminazioni batteriche, carne e pesce già cotti devono essere collocati sempre su un ripiano più in alto di quello su cui è conservata la carne e il pesce crudo. Collocare la carne e il pesce crudo in un contenitore abbastanza capiente da raccogliere i liquidi e coprirlo adeguatamente. Collocare il contenitore sullo scaffale più basso.
- Lasciare spazio attorno agli alimenti per consentire la circolazione dell'aria nell'unità. Accertarsi che tutti i componenti dell'unità rimangano freddi.
- Per evitare il trasferimento di odori e l'essiccazione, confezionare o coprire gli alimenti separatamente. Non avvolgere frutta e verdura.
- Lasciare sempre raffreddare gli alimenti precotti prima di collocarli nell'unità, per mantenere costante la temperatura interna.
- Limitare la frequenza e il tempo di apertura dello sportello per evitare la fuoriuscita dell'aria fredda dall'unità. Aprire lo sportello solo per prelevare o riporre gli alimenti.

Posizionare diversi alimenti in diversi scomparti secondo la tabella sottostante

Vani frigoriferi	Tipo di alimento
Porta o balconi del vano frigorifero	<ul style="list-style-type: none">•Alimenti con conservanti naturali, come marmellate, succhi di frutta, bevande, condimenti.•Non conservare alimenti deperibili.
Ripiano frigorifero - centrale	<ul style="list-style-type: none">•Prodotti lattiero-caseari, uova
Ripiano frigorifero - top	<ul style="list-style-type: none">•Alimenti che non necessitano di cottura, come cibi pronti da mangiare, salumi, avanzi.

- Si consiglia di impostare la temperatura a 4°C nel vano frigorifero e, se possibile, a -18°C nel vano freezer.
- Per la maggior parte delle categorie di alimenti, il tempo di conservazione più lungo nel vano frigorifero si ottiene con temperature più fredde. Poiché alcuni prodotti particolari (come frutta e verdura fresca) possono essere danneggiati da temperature più fredde, si consiglia di conservarli nei cassetti verdura, quando presenti. Se non sono presenti, mantenere un'impostazione media del termostato.
- Per gli alimenti surgelati, fare riferimento al tempo di conservazione scritto sulla confezione degli alimenti. Questo tempo di conservazione si ottiene quando l'impostazione rispetta le temperature di riferimento del vano (una stella -6°C, due stelle -12°C, tre stelle -18°C).

Consigli per l'impostazione della temperatura

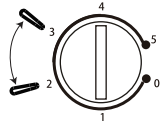
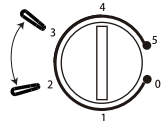
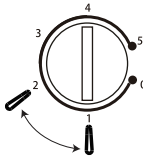
Consigli per l'impostazione della temperatura		
Temperatur a ambiente	Vano Congelatore	Vano Frigorifero
Estate	/	 <p>Impostato su *number* 2~3</p>
Normale	/	 <p>Impostato su *number* 2~3</p>
Inverno	/	 <p>Impostato su *number* 1~2</p>

- Le informazioni di cui sopra forniscono agli utenti consigli sull'impostazione della temperatura

Pulizia

Sbrinamento

Dopo un certo periodo di utilizzo, la brina potrebbe accumularsi nell'unità. Grattare via la brina con un raschietto di plastica (non incluso).



Per grattare via la brina non utilizzare utensili metallici o affilati e non adoperare elettrodomestici per facilitare lo scioglimento del ghiaccio.

Lo sbrinamento è consigliabile quando lo spessore della brina raggiunge i 10 mm. Scegliere un momento in cui gli alimenti congelati sono pochi e procedere come segue:

1. Estrarre gli alimenti congelati, spegnere il frigorifero e lasciare aperto lo sportello. Se possibile, collocare gli alimenti congelati in un altro congelatore. Se non è possibile, avvolgere gli alimenti con vari fogli di carta di giornale o grossi asciugamani e coprirli con un panno di stoffa pesante (ad es. una coperta o un tappeto) per mantenerli freddi.
2. Collocare un vassoio o una scodella poco profonda sotto l'unità. Grattare via la brina con il raschietto di plastica. Per facilitare lo sbrinamento, collocare una scodella di acqua calda all'interno dell'unità e chiudere lo sportello. Quando la brina solida si scioglie, grattarla via e rimuoverla con il raschietto di plastica.
3. Al termine dello sbrinamento, pulire la parte interna ed esterna dell'unità.



Pulizia della parte interna ed esterna dell'unità

- Togliere lo scaffale prima della pulizia.
- Strofinare la parte interna dell'unità con una soluzione di bicarbonato di sodio ben diluito e risciacquare con acqua calda utilizzando una spugna o un panno. Asciugare completamente prima di rimontare lo scaffale.
- Utilizzare un panno inumidito per pulire la parte esterna e strofinarla con un prodotto per la pulizia dei mobili. Accertarsi che lo sportello sia chiuso per evitare che il prodotto per la pulizia penetri nell'unità o nelle guarnizioni magnetiche degli sportelli.
- Pulire la griglia del condensatore sulla parte posteriore dell'unità e i componenti adiacenti con un aspirapolvere dotato di spazzola morbida.

Suggerimenti per la pulizia

Sulla parte esterna dell'unità potrebbe formarsi condensa a causa delle variazioni della temperatura ambiente. Rimuovere eventuali residui di umidità. Se il problema non si risolve, rivolgersi a un tecnico qualificato per ricevere assistenza.

Manutenzione

La manipolazione e la movimentazione dell'unità richiedono particolare attenzione

Mantenere l'unità dai lati o dalla base quando viene spostata. Non sollevare mai l'unità mantenendola per i bordi della superficie superiore.

Riparazioni

L'unità deve essere riparata solo da tecnici autorizzati, adoperando solo ricambi originali. Non tentare mai di riparare da soli l'unità. Eventuali riparazioni non autorizzate possono provocare lesioni o gravi malfunzionamenti. Rivolgersi a un tecnico qualificato.

Spegnimento in caso di lunghi periodi di inutilizzo

Se l'unità non verrà utilizzata per lunghi periodi, scollegarla dall'alimentazione elettrica, togliere tutti gli alimenti, pulire l'elettrodomestico e lasciare socchiuso lo sportello per evitare la formazione di odori sgradevoli.

Smaltimento

Le vecchie unità possono avere ancora un valore residuo.

Un metodo ecologico per lo smaltimento garantisce il recupero e il riutilizzo delle materie prime utili.

Il refrigerante utilizzato nell'unità e i materiali isolanti richiedono procedure di smaltimento particolari.

Prima dello smaltimento, accertarsi che i tubi sulla parte posteriore dell'unità non siano danneggiati.

Rivolgersi all'ente comunale preposto per ricevere informazioni aggiornate sulle possibilità di smaltimento delle vecchie unità e utilizzare l'imballaggio del nuovo elettrodomestico.

Prima di smaltire una vecchia unità, smontare i dispositivi di blocco e togliere lo sportello per motivi di sicurezza.

Risparmio energetico

Per risparmiare energia, attenersi alle seguenti raccomandazioni:

- Installare l'elettrodomestico lontano da fonti di calore, non esposto alla luce solare diretta e in un ambiente ben ventilato.
- Non introdurre alimenti caldi nel frigorifero per evitare l'aumento della temperatura interna e il funzionamento continuo del compressore.
- Per garantire un'adeguata circolazione dell'aria, non introdurre quantità eccessive di alimenti.
- In caso di accumulo di ghiaccio, sbrinare l'elettrodomestico per agevolare il trasferimento del freddo.
- In caso di assenza di energia elettrica, tenere chiuso il più possibile lo sportello del frigorifero.
- In caso di assenza di energia elettrica, tenere chiuso il più possibile lo sportello del frigorifero.
- Aprire o tenere aperti gli sportelli dell'elettrodomestico per il minor tempo possibile.
- Evitare di regolare il termostato su una temperatura troppo fredda.
- Rimuovere la polvere accumulata sulla parte posteriore dell'elettrodomestico

	Consumo energetico normale	Consumo energetico eccessivo
Dove posizionare il frigorifero	<p>In un ambiente ventilato. Protetto dalla luce solare diretta. Lontano da fonti di calore (radiatori, forno).</p> <p>In un luogo dove la temperatura ambiente ideale sia circa 20 °C.</p>	<p>In un ambiente chiuso e non ventilato. Sotto la luce solare diretta.</p> <p>In prossimità di fonti di calore (radiatori, forno).</p> <p>In un luogo dove la temperatura ambiente è elevata.</p>
Utilizzo	<p>Aprire lo sportello solo se necessario e per il più breve tempo possibile.</p> <p>Conservare gli alimenti in ordine.</p> <p>Lasciare raffreddare le bevande e gli alimenti caldi prima di collocarli nell'unità.</p> <p>Conservare gli alimenti coperti o nelle confezioni.</p> <p>Non riempire eccessivamente l'elettrodomestico per non ostacolare la circolazione dell'aria.</p>	<p>L'apertura frequente dello sportello per lunghi periodi aumenta la temperatura interna.</p> <p>Se gli alimenti vengono conservati in disordine, per cercarlo occorre lasciare aperto più a lungo lo sportello.</p> <p>Collocando alimenti caldi nell'unità, il compressore rimane in funzione per lungo tempo e l'unità si sovraccarica per ridurre la temperatura.</p> <p>L'evaporazione o la condensa dei liquidi aumenta la temperatura interna dell'unità.</p>
Sbrinamento	<p>Sbrinare l'unità quando lo strato di ghiaccio raggiunge lo spessore di 1 cm.</p>	<p>Uno strato di ghiaccio impedisce al freddo di raggiungere gli alimenti congelati e causa un incremento dei consumi energetici.</p>



Questo simbolo sul prodotto o le istruzioni indicano che l'apparecchiatura elettrica o elettronica deve essere smaltita al termine del ciclo di vita separatamente dai rifiuti domestici. In UE esistono sistemi di raccolta separati per il riciclo.

Per ulteriori informazioni, rivolgersi all'ente locale o al rivenditore da cui è stato acquistato il prodotto.

GARANZIA

La garanzia minima è: 2 anni per i Paesi UE, 3 anni per la Turchia, 1 anno per il Regno Unito, 1 anno per la Russia, 3 anni per la Svezia, 2 anni per la Serbia, 5 anni per la Norvegia, 1 anno per il Marocco, 6 mesi per l'Algeria, la Tunisia nessuna garanzia legale richiesta.

DISPONIBILITA' DEI RICAMBI

termostati, sensori di temperatura, schede a circuiti stampati e sorgenti luminose sono disponibili per un periodo minimo di sette anni dall'immissione sul mercato dell'ultima unità del modello; maniglie e cerniere delle porte, vassoi e cesti sono disponibili per un periodo minimo di sette anni e guarnizioni delle porte per un periodo minimo di dieci anni dall'immissione sul mercato dell'ultima unità del modello;

Per ulteriori informazioni sul prodotto, consultare <https://eprel.ec.europa.eu/> o eseguire la scansione del QR sull'etichetta energetica fornita con l'apparecchio

Per contattare l'assistenza tecnica, visitare il nostro sito Web: <https://corporate.haier-europe.com/en/> . Nella sezione "websites", scegli la marca del tuo prodotto e il tuo paese. Verrai reindirizzato al sito specifico dove potrai trovare il numero di telefono e il modulo per contattare l'assistenza tecnica.

ZONA PIÙ FREDDA DEL FRIGORIFERO

Questo simbolo di seguito indica la posizione della zona più fredda del frigorifero. Quest'area è delimitata vicino al ventilatore e sopra dall'icona o dal ripiano posizionato allo stesso livello.



Per mantenere le temperature in questa zona, fare attenzione a non spostare questo ripiano.

INSTALLAZIONE DEL MANOMETRO DELLA TEMPERATURA

Per aiutarti a impostare correttamente il tuo frigorifero, è dotato di un indicatore di temperatura che ti consente di monitorare la temperatura media nella zona più fredda. **AVVERTIMENTO:** Questo annuncio è solo

destinato all'uso con il frigorifero. Attenzione a non usarlo in un altro frigorifero (infatti la zona più fredda non è la stessa) o per un altro uso.

Controllo della temperatura nella zona più fredda

Una volta completata l'installazione del misuratore di temperatura, è possibile

È possibile verificare periodicamente che la temperatura della zona più fredda sia corretta.

Se necessario, regolare il termostato di conseguenza. La temperatura interna del frigorifero è influenzata da diversi fattori quali: B. la temperatura ambiente nella stanza, la quantità di cibo conservato e la frequenza con cui viene aperta la porta. Considerare questi fattori quando si imposta la temperatura.

Fare attenzione a conservare correttamente gli alimenti nel frigorifero e soprattutto nella zona più fredda .

Assicurarsi che il display della temperatura indichi "OK".

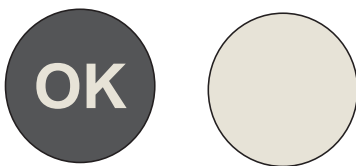

Se "OK" non compare, la temperatura della zona è troppo alta. Impostare il termostato su una posizione più alta. Attendere almeno 12 ore prima di ripristinare il termostato. Dopo aver caricato cibi freschi nell'apparecchio o aver aperto nuovamente lo sportello (o per molto tempo), è normale che sul display della temperatura non compaia l'indicatore "OK".

Contents

GB

Safety Information	23
Unpacking	29
Installation	30
Reversing the Door Swing	31
Rear Spacer	34
Space Requirements	34
Levelling the Unit	35
Cleaning Before Use	35
Before Using Your Unit	35
Product Overview	36
Front View	36
Rear View	36
Operation	37
Switching On Your Unit	37
Adjusting the Temperature	37
Noises Inside the Unit!	37
Shopping for Chilled Foods	38
Tips for Keeping Food in the Unit	38
Cleaning	41
Defrosting	41
Cleaning the Interior and the Exterior of the Unit	41
Cleaning Tips	41
Maintenance	42
Care When Handling / Moving the Unit	42
Servicing	42
Switching Off for Long Periods of Time	43
Disposal	43
Energy Saving	43

Thank you for purchasing this product.

Before using your refrigerator, please carefully read this instruction manual in order to maximize its performance. Store all documentation for subsequent use or for other owners. This product is intended solely for household use or similar applications such as:

- the kitchen area for personnel in shops, offices and other working environments
- on farms, by clientele of hotels, motels and other environments of a residential type
- at bed and breakfasts (B & B)
- for catering services and similar applications not for retail sale.

This appliance must be used only for purposes of storage of food, any other use is considered dangerous and the manufacturer will not be responsible for any omissions. Also, it is recommended that you take note of the warranty conditions.

SAFETY INFORMATION

Safety Information

This guide contains many important safety information. Please, we suggest you keep these instructions in a safe place for easy reference and a good experience with the appliance.

The refrigerator contains a refrigerant gas (R600a: isobutane) and insulating gas (cyclopentane), with high compatibility with the environment, that are, however, inflammable.



Caution: risk of fire

If the refrigerant circuit should be damaged:

- Avoid opening flames and sources of ignition.**

Thoroughly ventilate the room in which the appliance is situated

WARNING!

- Care must be taken while cleaning/carrying the appliance to avoid touching the condenser metal wires at the back of the appliance, as you might injure your fingers and hands or damage your product.**
- This appliance is not designed for stacking with any other appliance. Do not attempt to sit or stand on top of your appliance as it is not designed for such use. You could injure yourself or damage the appliance.**
- Make sure that mains cable is not caught under the appliance during and after carrying/moving the**

appliance, to avoid the mains cable becoming cut or damaged.

- **When positioning your appliance take care not to damage your flooring, pipes, wall coverings etc. Do not move the appliance by pulling by the lid or handle. Do not allow children to play with the appliance or tamper with the controls. Our company declines to accept any liability should the instructions not be followed.**

- **Do not install the appliance in humid, oily or dusty places, nor expose it to direct sunlight and to water.**

- **Do not install the appliance near heaters or inflammable materials.**

- **If there is a power failure do not open the lid. Frozen food should not be affected if the failure lasts for less than 20 hours. If the failure is longer, then the food should be checked and eaten immediately or cooked and then refrozen.**

- **If you find that the lid of the chest freezer is difficult to open just after you have closed it, don't worry. This is due to the pressure difference which will equalize and allow the lid to be opened normally after a few minutes.**

- **Do not connect the appliance to the electricity supply until all packing and transit protectors have been removed.**

- **Leave to stand for at least 4 hours before switching on to allow compressor oil to settle if transported horizontally.**

- **This freezer must only be used for its intended purpose (i.e. storing and freezing of edible foodstuff).**

- **Do not store medicine or research materials in the Wine Coolers. When the material that requires a strict control of storage temperatures is to be stored, it is possible that it will deteriorate or an uncontrolled reaction may occur that can cause risks.**

- Before performing any operation, unplug the power cord from the power socket.
- On delivery, check to make sure that the product is not damaged and that all the parts and accessories are in perfect condition.
- If in the refrigeration system a leak is noted, do not touch the wall outlet and do not use open flames. Open the window and let air into the room. Then call a service center to ask for repair.
- Do not use extension cords or adapters.
- Do not excessively pull or fold the power cord or touch the plug with wet hands.
- Do not damage the plug and/or the power cord; this could cause electrical shocks or fires.
- If the supply cord is damaged, it must be replaced by the manufacturer, its service agent or similarly qualified person in order to avoid a hazard.
- Do not place or store inflammable and highly volatile materials such as ether, petrol, LPG, propane gas, aerosol spray cans, adhesives, pure alcohol, etc. These materials may cause an explosion.
- Do not use or store inflammable sprays, such as spray paint, near the Wine Coolers. It could cause an explosion or fire.
- Do not place objects and/or containers filled with water on the top of the appliance.
- We do not recommend the use of extension leads and multi-way adapters.
- Do not dispose of the appliance on a fire. Take care not to damage, the cooling circuit/pipes of the appliance in transportation and in use. In case of damage do not expose the appliance to fire, potential ignition source and immediately ventilate the room where the appliance is situated.
- The refrigeration system positioned behind and inside the Wine Coolers contains refrigerant.

Therefore, avoid damaging the tubes.

. Do not use electrical appliances inside the food storage compartments of the appliance, unless they are of the type recommended by the manufacturer.

- Do not damage the refrigerant circuit.

- Do not use mechanical devices or other means to accelerate the defrosting process, other than those recommended by the manufacturer.

- Do not use electrical appliances inside the food storage compartments, unless they are of the type recommended by the manufacturer.

- Do not touch internal cooling elements, especially with wet hands, to avoid cracks or injuries.

- Maintain the ventilation openings in the appliance enclosure or in the built-in structure, free of obstruction.

- Do not use pointed or sharp-edged objects such as knives or forks to remove the frost.

- Never use hairdryers, electrical heaters or other such electrical appliances for defrosting.

- Do not scrape with a knife or sharp object to remove frost or ice that occurs. With these, the refrigerant circuit can be damaged, the spill from which can cause a fire or damage your eyes.

- Do not use mechanical devices or other equipment to hasten the defrosting process.

- Absolutely avoid the use of open flame or electrical equipment, such as heaters, steam cleaners, candles, oil lamps and the like in order to speed up the defrosting phase.

- Never use water wash the compressor position, wipe it with a dry cloth thoroughly after cleaning to prevent rust.

- It is recommended to keep the plug clean, any excessive dust residues on the plug can be the cause fire.

- The product is designed and built for domestic household use only.
 - The guarantee will be void if the product is installed or used in commercial or non-residential domestic household premises.
 - The product must be correctly installed, located and operated in accordance with the instructions contained in the User Instructions Booklet provided.
 - The guarantee is applicable only to new products and is not transferable if the product is resold.
 - Our company disclaims any liability for incidental or consequential damages.
 - The guarantee does not in any way diminish your statutory or legal rights.
 - Do not perform repairs on this Wine Coolers. All interventions must be performed solely by qualified personnel.
 - If you are discarding an old product with a lock or latch fitted to the door, ensure that it is left in a safe condition to prevent the entrapment of children.
 - This appliance can be used by children aged from 8 years and above and by persons with reduced physical, sensory or mental capabilities or with a lack of experience and knowledge; provided that they have been given adequate supervision or instruction concerning how to use the appliance in a safe way and understand the hazards involved.
 - Children should not play with the appliance. Cleaning and user maintenance should not be made by children without supervision.
- Locks :**If your Fridge/Freezer is fitted with a lock, to prevent children being entrapped keep the key out of reach and not in the vicinity of the appliance. If disposing of an old Fridge/Freezer break off any old locks or latches as a safeguard.

**“FOR appliances without a 4-star compartment:
this refrigerating appliance is not suitable for
freezing foodstuffs”**

**“FOR a free standing appliance: this
refrigerating appliance is not intended to be
used as a built-in appliance”**

Scrapping old appliance



This appliance is marked according to the European directive 2012/19/EU on Waste Electrical and Electronic Equipment (WEEE).

WEEE contains both polluting substances (which can cause negative consequences for the environment) and basic components (which can be re-used). It is important to have WEEE subjected to specific treatments, in order to remove and dispose properly all pollutants, and recover and recycle all materials.

Individuals can play an important role in ensuring that WEEE does not become an environmental issue; it is essential to follow some basic rules:

- WEEE should not be treated as household waste;
 - WEEE should be handed over to the relevant collection points managed by the municipality or by registered companies. In many countries, for large WEEE, home collection could be present.
- In many countries, when you buy a new appliance, the old one may be returned to the retailer who has to collect it free of charge on a one-to-one basis, as long as the equipment is of equivalent type and has the same functions as the supplied equipment.

Conformity

By placing the **CE** mark on this product, we are confirming compliance to all relevant European safety, health and environmental requirements which are applicable in legislation for this product.

Unpacking

Remove all packaging from the unit. Retain the packaging. If you dispose of it please do so according to local regulations.

The following items are included:



The Main Unit



Wire Shelf
P.N.: 20020435



Top Wire Rack
P.N.: 20020388



Bottom Wire Rack
P.N.: 20020389



Instruction Manual

* All images in this instruction manual are for indication only; please refer to your individual unit for details.

INSTALLATION

Installation

WARNINGS:

WARNINGS:

- Do not install the appliance in a damp or wet location as this could compromise the insulation and result in leakage. Furthermore, on the exterior of the same, condensate could accumulate
- Do not place the appliance in locations outside or near sources of heat or exposed to direct sunlight.

The appliance operates properly within the range of environmental temperatures indicated:

- +extended temperate (SN): 'this refrigerating appliance is intended to be used at ambient temperatures ranging from 10 °C to 32 °C';
- +temperate (N): 'this refrigerating appliance is intended to be used at ambient temperatures ranging from 16 °C to 32 °C';
- + subtropical (ST): 'this refrigerating appliance is intended to be used at ambient temperatures ranging from 16 °C to 38 °C';
- + tropical (T): 'this refrigerating appliance is intended to be used at ambient temperatures ranging from 16 °C to 43 °C';
- +(See the nameplate of the product)

- Do not place containers with liquids on top of the appliance.
- Wait at least 3 hours after final placement before placing the appliance in operation.

1 Make sure that the space around the refrigerator is adequate for ventilation.

The illustration (fig. 1) shows the minimum space required for the installation of the refrigerator.

Maintaining a wider space from the wall, results in reduced electrical energy consumption. The use of the refrigerator in a space the size less than those indicated in the illustration below (fig. 1) could result in improper operation, loud noises and breakdowns.

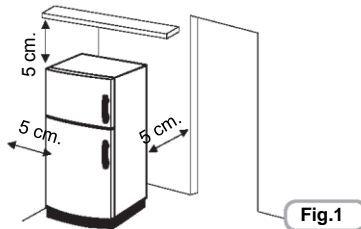

Reversing the Door Swing

Tools required: Phillips style screwdriver / Flat bladed screwdriver / Hexagonal spanner



- Ensure the unit is unplugged and empty.
- Adjust the two levelling feet to their highest position.
- To take the door off it is necessary to tilt the unit backwards. You should rest the unit on something solid so that it will not slip during the door reversing process.
- All parts removed must be saved to do the reinstallation of the door.
- Do not lay the unit flat as this may damage the coolant system.
- We recommend that 2 people handle the unit during assembly.

1. Tilt the unit slightly towards the rear and prop it securely. Two people are required to tilt the unit during the door reversal process.



2. Remove the top right hinge cover.

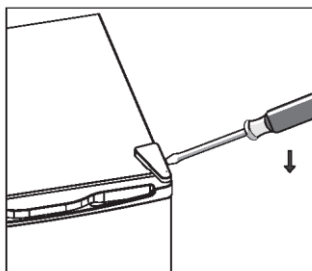

INSTALLATION

3. Undo the screws. Then remove the hinge bracket.

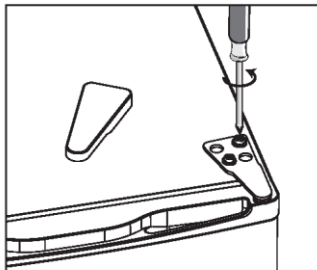

4. Remove the top left screw cover.

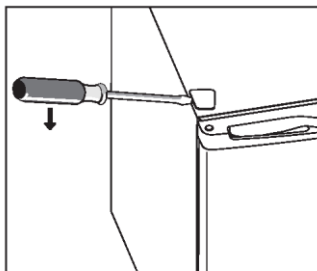

5. Move the core cover from left side to right side. And then lift the door and place it on a padded surface to prevent it from scratching.

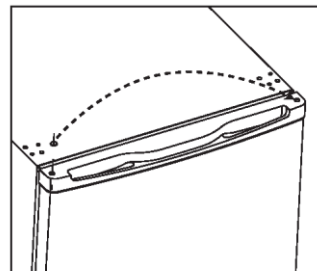

6. Remove the screws and bottom hinge. Then remove the adjustable feet from both side.

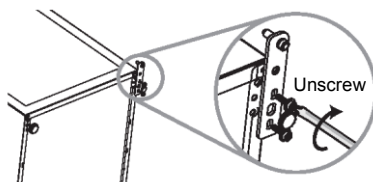

INSTALLATION

7. Unscrew and remove the bottom hinge pin, turn the bracket over and replace it.

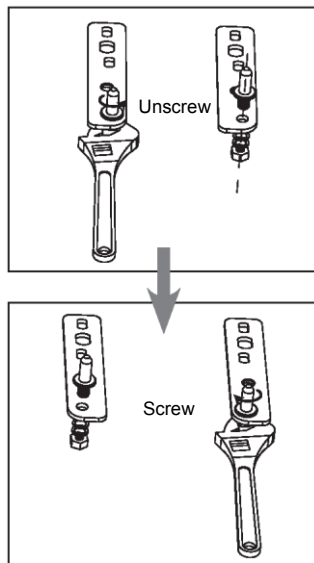

8. Refit the bracket fitting the bottom hinge pin. Replace both adjustable feet.

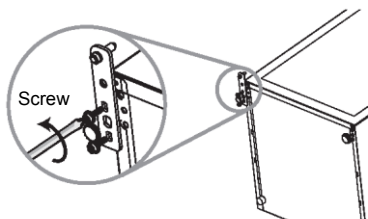

9. Place the door back on. Ensure the door is aligned horizontally and vertically so that the seals are closed on all sides before finally tightening the top hinge.
10. Insert the hinge bracket and screw it to the top of the unit.
11. Use a spanner to tighten it if necessary.

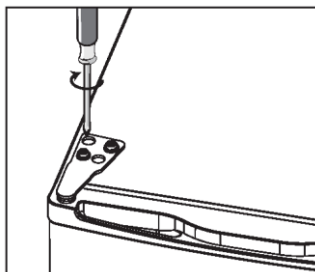

INSTALLATION

- Put the hinge cover and the screw cover back.

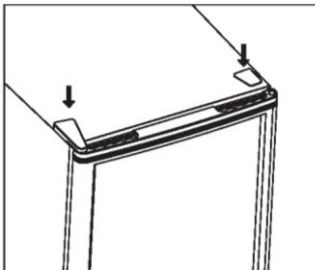

- With the door closed, check that the door is aligned horizontally and vertically and that the seals are closed on all sides before finally tightening the bottom hinge. Re-adjust the levelling feet as needed.

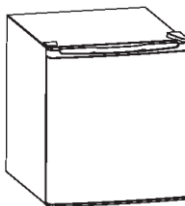

Space Requirements

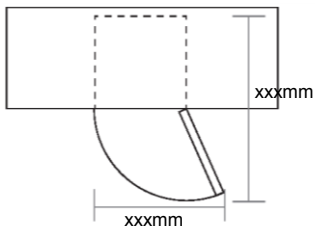

INSTALLATION

Levelling the Unit

To do this adjust the two levelling feet at the front of the unit.

If the unit is not level, the door and magnetic seal alignments will not be covered properly.

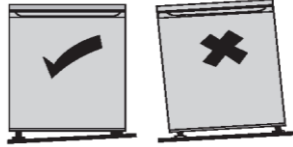

Cleaning Before Use

Wipe the inside of the unit with a weak solution of bicarbonate soda. Then rinse with warm water using a 'wrung-out' sponge or cloth. Wash the shelf in warm soapy water and dry completely before replacing in the unit. Clean the exterior of the unit with a damp cloth.

If you require more information refer to the **Cleaning** section.



• Before Plugging in YOU MUST

Electrical connection

After shipping, place the appliance vertically and wait at least 2 - 3 hours before connecting it to the electrical system. Before inserting the plug into the electrical socket, make sure that:

- The socket is earthed and in compliance with the law.
- The socket can withstand the maximum power load of the appliance, as indicated on the nameplate of the refrigerator.
- The power supply voltage is within the amounts indicated on the nameplate of the refrigerator.
- The socket is compatible with the plug of the appliance. If not, request replacement of the plug by an authorized technician; do not use extension cords and/or multiple connectors.
- When the appliance is installed, the electrical cord and the current socket must be easily reached.
- The cord must not be folded or compressed.
- The cord must be checked regularly and replaced solely by authorized technicians.
- The manufacturer declines any liability whenever these safety measures are not respected.

Check that you have a socket which is compatible with the plug supplied with the unit

• Before Turning On!

Do not turn on until two hours after moving the unit. The coolant fluid needs time to settle.

Before Using Your Unit

Before placing any food in your unit, turn it on and wait for 24 hours, to make sure it is working properly and to allow it time to fall to the correct temperature. Your unit should not be overfilled.

Product Overview

Front View

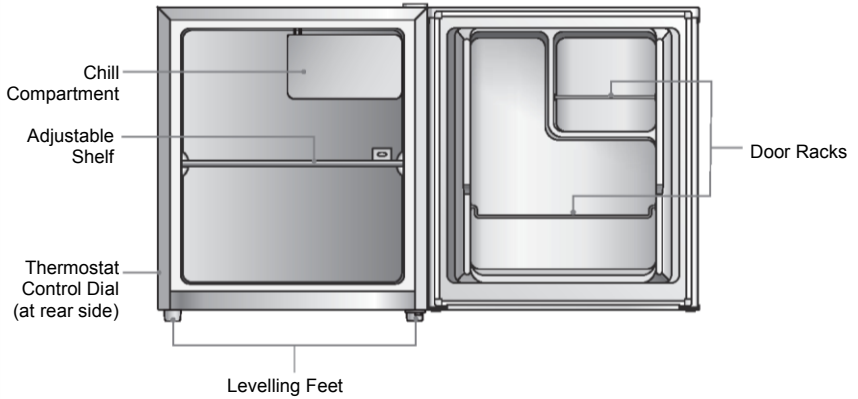

Rear View

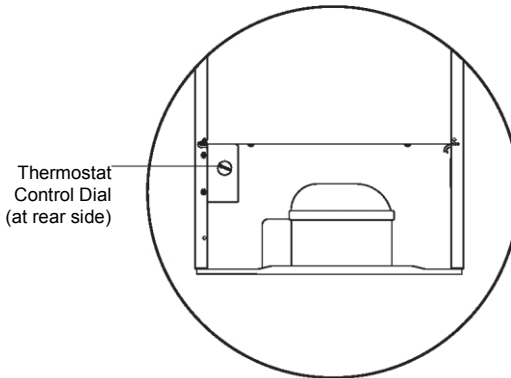

The most energy-saving configuration requires drawers, food box and shelves to be positioned in the product, please refer to the above pictures.

Operation

Switching On Your Unit

1. Connect the mains cable to the mains socket. The internal temperature of your unit is controlled by a thermostat. There are six settings, of which position **5** is the coldest and position **0** turns the unit off.
2. Adjust the thermostat control dial to the desired position, bear in mind that the higher the number, the lower the temperature. Position **3** recommended setting when operating at normal room temperature (between 16°C and 38°C).
3. The unit may not operate at the correct temperature if it is in a particularly hot or a particularly cold room, or if you open the door often.
4. To ensure that the unit is cool enough to sufficiently chill your food, wait 24 hours before filling it with food.

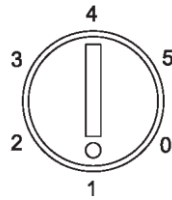

Adjusting the Temperature

The internal temperature of the unit is controlled by a thermostat. The recommended position is between **1** to **3** for colder working environments (i.e. during winter) and between **4** to **5** for hotter environments. Please adjust according to the environment.

Noises Inside the Unit!

You may notice that your unit makes some unusual noises. Most of these are perfectly normal, but you should be aware of them!

These noises are caused by the circulation of the refrigerant liquid in the cooling system. It has become more pronounced since the introduction of CFC free gases. This is not a fault and will not affect the performance of your unit. This is the compressor motor working, as it pumps the refrigerant around the system.

Shopping for Chilled Foods

- Take a quick look at the chilled food package and make sure it is in perfect condition.
- Try to keep chilled food together whilst shopping and on the journey home as this will help to keep the food cold.
- Don't buy chilled food unless you can chill it straight away. Specially insulated bags can be bought from most supermarkets and hardware shops. These bags can keep chilled food cold for longer while transporting.
- Food that has been left in a car or at room temperature for a prolonged period of time could raise the food temperature to a dangerous level, which allows harmful bacteria to grow.
- Always unpack and place chilled food in the unit before storing dry food.

Tips for Keeping Food in the Unit

- Cooked meats/fishes should always be stored on a shelf above raw meats/fishes to avoid bacterial transfer. Keep raw meats/fishes in a container which is large enough to collect juices and cover it properly. Place the container on the lowest shelf.
- Leave space around your food, to allow air to circulate inside the unit. Ensure all parts of the unit are kept cool.
- To prevent transfer of flavors and drying out, pack or cover the food separately. Fruit and vegetables do not need to be wrapped.
- Always let pre-cooked food cool down before you put in the unit. This will help to maintain the internal temperature of the unit.
- To prevent cold air escaping from the unit, try to limit the number of times you open the door. We recommend that you only open the door when you need to put food in or take food out.

Position different food in different compartments according to be below table

Refrigerator compartments	Type of food
Door or balconies of fridge compartment	<ul style="list-style-type: none"> • Foods with natural preservatives, such as jams, juices, drinks, condiments. • Do not store perishable foods.
Fridge shelf – middle	<ul style="list-style-type: none"> • Dairy products, eggs
Fridge shelf – top	<ul style="list-style-type: none"> • Foods that do not need cooking, such as ready-to-eat foods, deli meats, leftovers.

•It's suggested to set the temperature at 4°C in the fridge compartment, and, where possible, at -18°C in the freezer compartment.

•For most food categories, the longest storage time in the fridge compartment is achieved with colder temperatures. Since some particular products (as fresh fruits and vegetables) may be damaged with colder temperatures, it is suggested to keep them in the crisper drawers, whenever present. If not present, maintain an average setting of the thermostat.

•For frozen food, refer to the storage time written on the food packaging. This storage time is achieved whenever the setting respects the reference temperatures of the compartment (one-star -6°C, two stars -12°C, three stars -18°C)

Temperature setting recommendation

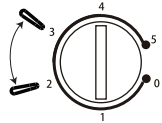
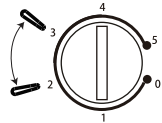
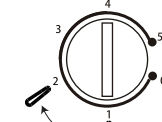
Temperature Setting Recommendation		
Environment Temperature	Freezer compartment	Fridge compartment
Summer	/	 <p>Set on 2~3</p>
Normal	/	 <p>Set on 2~3</p>
Win&W̄	/	 <p>SW̄on 1~2</p>

- Information above give users recommendation of temperature setting.

Cleaning

Defrosting

Frost might build up in the unit after it has been used for a period of time. Scrape away the frost using a plastic scraper (not included).



Do not use a metal or sharp instrument to scrap away the frost, nor should you use any electrical appliances to aid defrosting.

We recommend that defrosting should be carried out when the frost layer builds up to 10 mm (0.39"). Choose a time when the stock of frozen food is low, follow these procedures:

1. Take out the food, turn the unit off at the mains supply and leave the door open. Ideally, the frozen food should be put into another freezer. If this is not possible, wrap the food in several sheets of newspaper or large towels and then a thick blanket to keep it cool.
2. Place a shallow bowl or pan below the unit. Scrape away the frost using the plastic scraper. Defrosting the remaining frost can be speeded up by placing a bowl of hot water inside the unit and closing the door. As the solid frost loosens, scrape it away with the plastic scraper and remove.
3. When defrosting is complete, clean your unit's interior and exterior.



Cleaning the Interior and the Exterior of the Unit

- Remove the shelf before cleaning.
- Wipe the inside of the unit with a weak solution of bicarbonate soda and then rinse with warm water using a 'wrung-out' sponge or cloth. Wipe completely dry before replacing the shelf.
- Use a damp cloth to clean the exterior, and then wipe with a standard furniture polish. Make sure that the door is closed to avoid the polish getting on the magnetic door seal or inside the unit.
- The grille of the condenser at the back of the unit and the adjacent components can be vacuumed using a soft brush attachment.

Cleaning Tips

Condensation may appear on the outside of the unit. This may be due to a change in room temperature. Wipe off any moisture residue. If the problem continues, please contact a qualified technician for assistance.

Maintenance

Care When Handling / Moving the Unit

Hold the unit around its sides or base when moving it. Under no circumstances should it be lifted by holding the edges of the top surface.

Servicing

The unit should be serviced by an authorized engineer and only genuine spare parts should be used. Under no circumstances should you attempt to repair the unit yourself. Repairs carried out by inexperienced persons may cause injury or serious malfunction. Contact a qualified technician.

Switching Off for Long Periods of Time

When the unit is not in use for a long period of time, disconnect it from the mains supply, empty all food and clean the appliance, leaving the door ajar to prevent unpleasant smells.

Disposal

Old units still have some residual value. An environmentally friendly method of disposal will ensure that valuable raw materials can be recovered and used again. The refrigerant used in your unit and insulation materials require special disposal procedures. Ensure that none of the pipes on the back of the unit are damaged prior to disposal.

Up to date information concerning options of disposing of your old unit and packaging from the new one can be obtained from your local council office.

When disposing of an old unit break off any old locks or latches and remove the door as a safeguard.

Energy Saving

For better energy saving we suggest:

- Installing the appliance away from heat sources and not exposed to direct sunlight and in a well-ventilated too.
- Avoid putting hot food into the refrigerator to avoid increasing the internal temperature and therefore causing continuous functionalizing of the compressor.
- Do not excessively stuff foods so as to ensure proper air circulation.
- Defrost the appliance in case there is ice to facilitate the transfer of cold.
- In case of absence of electrical energy, it is advisable to keep the refrigerator door closed.
- Open or keep the doors of the appliance open as little as possible
- Avoid adjusting the setting to temperatures too cold.
- Remove dust present on the rear of the appliance.

	Normal energy consumption	Increased energy consumption
Installation site	<p>In a ventilated room. Protected from direct sunlight. Not situated near to a heat source (radiator, oven). Where the ideal ambient room temperature is approx 20°C.</p>	<p>In an enclosed, unventilated room. In direct sunlight. Situated near to a heat source (radiator, oven). Where there is a high ambient room temperature.</p>
Use	<p>Only open the doors when necessary and for as short a time as possible. Store food in an organized way.</p> <p>Allow hot food and drinks to cool down before placing them in the unit.</p> <p>Store food covered or packaged.</p> <p>Do not over-fill the appliance to allow air to circulate.</p>	<p>Frequent opening of the doors for long periods will cause a loss of coldness. If food is not stored in an organized way, searching for an item will mean the door is open for longer. Placing hot food in the unit will cause the compressor to run for a long time, as the unit will have to work harder to lower the temperature. The evaporation or condensation of liquids will cause a loss of coldness in the unit.</p>
Defrosting	<p>Defrost the unit when a layer of ice 1 cm thick has built up.</p>	<p>A layer of ice hinders the cold from reaching the frozen food, and causes an increase in energy consumption.</p>



This symbol on the product or in the instructions means that your electrical and electronic equipment should be disposed at the end of its life separately from your household waste. There are separate collection systems for recycling in the EU.

For more information, please contact the local authority or your retailer where you purchased the product.

GUARANTEE

Minimum guarantee is: 2 years for EU Countries, 3 years for Turkey, 1 year for UK, 1 year for Russia, 3 years for Sweden, 2 years for Serbia, 5 years for Norway, 1 year for Morocco, 6 months for Algeria, Tunisia no legal warranty required.

AVAILABILITY OF SPARE PARTS

“Thermostats, temperature sensors, printed circuit boards and light sources are available for a minimum period of seven years after placing the last unit of the model on the market. Door handles, door hinges, trays and baskets for a minimum period of seven years and door gaskets for a minimum period of 10 year, after placing the last unit of the model on the market”.

For further information about the product, please consult <https://eprel.ec.europa.eu/> or scan the QR on the energy label supplied with the appliance

To contact the technical assistance, visit our website: <https://corporate.haier-europe.com/en/>

Under the section “website”, choose the brand of your product and your country. You will be redirected to the specific website where you can find the telephone number and form to contact the technical assistance.

Coldest area than the Refrigerator

This symbol below indicates the location of the coldest area of the refrigerator. This area is bounded near the fan and above it by the icon or shelf positioned at the same level.



To maintain temperatures in this area, be careful not to move this shelf.

INSTALLING THE TEMPERATURE GAUGE

To help you set up your fridge correctly, it features a temperature gauge that allows you to

monitor the average temperature in the coldest area. **WARNING:** This ad is only intended for use with the refrigerator. Be careful not to use it in another refrigerator (in fact the coldest area is not the same) or for another use.

Temperature control in the coldest area

Once the installation of the temperature gauge is complete, it is possible

You can periodically check that the temperature of the coldest zone is correct.

If necessary, adjust the thermostat accordingly. The internal temperature of the refrigerator is influenced by several factors such as: B. the ambient temperature in the room, the amount of food stored and the frequency with which the door is opened. Consider these factors when setting the temperature.

Be careful to properly store food in the refrigerator and especially in the coldest area. Make sure the temperature display indicates "OK".

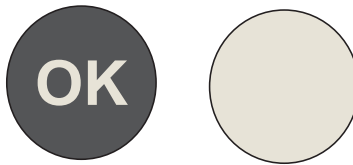

If "OK" does not appear, the temperature of the zone is too high. Set the thermostat to a higher position. Wait at least 12 hours before resetting the thermostat. After loading fresh food into the appliance or opening the door again (or for a long time), it is normal for the "OK" indicator not to appear on the temperature display.

Información de seguridad	47
Desempaquetado.....	54
Instalación.....	55
Inversión de la dirección de apertura de la puerta.....	56
Espaciadores trasero.....	59
Requisitos de espacio	59
Nivelación de la Unidad.....	60
Limpieza antes del uso.....	60
Antes de usar su unidad.....	60
Descripción general del producto	61
Vista frontal.....	61
Vista trasera.....	61
Funcionamiento	62
Encendido de la unidad	62
Ajuste de la temperatura	62
¡Ruidos dentro de la unidad!	62
Comprar alimentos refrigerados.....	63
Consejos para conservar la comida en la unidad	63
Limpieza.....	66
Descongelación	66
Limpieza del interior y del exterior de la unidad.....	66
Consejos de limpieza	66
Mantenimiento	67
Cuidado al manipular / mover la unidad.....	67
Reparación	67
Desconexión durante largos períodos de tiempo	67
Eliminación.....	67
Ahorro Energético	67

Gracias por haber adquirido este producto.

Antes de utilizar el frigorífico, le aconsejamos que lea atentamente este manual de instrucciones para maximizar su rendimiento. Guarde toda la documentación para consultas o propietarios futuros. Este producto deberá destinarse únicamente a usos domésticos u otras aplicaciones similares, como:

- el área de cocina para personal en tiendas, oficinas y otros entornos de trabajo,
- en casas de campo o por clientes de hoteles, moteles y otros entornos de tipo residencial,
- en establecimientos bed and breakfasts (B&B),
- para servicios de catering y usos similares no destinados a la venta al por menor.

Este aparato deberá ser destinado única y exclusivamente a la conservación de alimentos. Cualquier otro uso se considera peligroso y el fabricante no podrá ser considerado responsable de cualquier omisión. Asimismo, se recomienda leer las condiciones de garantía. Es importante leer atentamente estas instrucciones para conseguir el máximo rendimiento y un funcionamiento óptimo de su electrodoméstico. No respetar estas instrucciones podría dejar sin validez su derecho a acceder al servicio técnico gratuito durante el periodo de garantía.

INFORMACIÓN DE SEGURIDAD

Información de seguridad

Esta guía puede contener información de seguridad importante. Le sugerimos guardar estas instrucciones en un lugar seguro para poder consultarlas en el futuro y garantizar que tenga una buena experiencia con el electrodoméstico.

El congelador contiene un gas refrigerante (R600a:  isobutano) y gas aislante (ciclopentano) que, aunque poseen una elevada compatibilidad con el medio ambiente, son inflamables.

Precaución: riesgo de incendio

En caso de producirse daños en el circuito de refrigerante:

- **Evite llamas desnudas y fuentes de ignición.**

Ventile a fondo la estancia donde se encuentre situado el electrodoméstico.

PRECAUCIÓN

- **Durante la limpieza y el transporte, deberá tener cuidado de no tocar los cables metálicos del condensador en la parte posterior del electrodoméstico, puesto que podría lesionarse los dedos y las manos o dañar el producto.**

- **Este electrodoméstico no se puede instalar apilado sobre otro. No intente sentarse ni ponerse de pie sobre el electrodoméstico pues no ha sido diseñado**

para dichos usos.

Podría dañar el electrodoméstico o sufrir lesiones personales.

- Para evitar que se produzcan cortes o daños en el cable de alimentación, asegúrese de que no quede atrapado debajo del electrodoméstico durante y después del transporte/traslado del electrodoméstico.

- Al colocar el electrodoméstico, tenga cuidado de no causar daños en revestimientos de suelos, tuberías, revestimientos de paredes, etc. No intente mover el electrodoméstico tirando de la puerta o del asa. No permita que los niños jueguen con el electrodoméstico ni con los controles. Nuestra empresa declina toda responsabilidad en caso de que no se sigan las instrucciones pertinentes.

- No instale el electrodoméstico en un lugar húmedo o sucio, ni lo exponga a la luz directa del sol o el agua.

- No instale el electrodoméstico cerca de calentadores o materiales inflamables.

- En caso de fallo en el suministro eléctrico, no abra la puerta. Si el corte en el suministro eléctrico se prolonga durante menos de 20 horas, los alimentos congelados no deberían verse afectados. Si el corte se prolonga durante más tiempo, deberá procederse a la comprobación de los alimentos y consumirse de inmediato; también se pueden cocinar y volver a congelar.

- Si le resulta difícil abrir la puerta del congelador justo después de cerrarla, no se preocupe. Esto se debe a la diferencia de presión que deberá ecualizarse para permitir que la puerta vuelva a abrirse normalmente transcurridos unos minutos.

- No conecte el electrodoméstico al suministro eléctrico hasta que todos los embalajes y protectores para el transporte se hayan retirado por completo.

- Si el electrodoméstico se ha transportado en

posición horizontal, proceda a colocarlo en su lugar de instalación y espere un mínimo de 4 horas antes de ponerlo en marcha para que repose el aceite del compresor.

- Este congelador solo debe utilizarse para los fines para los que ha sido concebido, a saber, el almacenamiento y la congelación de productos comestibles.

- No guarde medicamentos ni material de laboratorio en la cámara de vino. Es posible que, al almacenar material que requiere un estricto control de la temperatura de almacenamiento, este se deteriore o que se produzca una reacción incontrolada peligrosa.

- Antes de llevar a cabo cualquier operación, desenchufe el cable de alimentación de la toma eléctrica.

- Una vez recibido, realice las comprobaciones pertinentes a fin de garantizar que el producto no presenta daños y que todos los componentes y accesorios están en perfecto estado.

- Si se advierte una fuga en el sistema de refrigeración, no toque la toma mural y no utilice llamas vivas. Abra la ventana y ventile la estancia. A continuación, llame a un centro de asistencia técnica para solicitar la reparación.

- No use cables prolongadores ni adaptadores.

- No tire en exceso del cable. No pliegue el cable. No toque el enchufe con las manos húmedas.

- No dañe el enchufe o el cable de alimentación; esto podría provocar incendios o descargas eléctricas.

- El fabricante, su servicio técnico o un técnico cualificado deben sustituir el cable de alimentación que esté dañado para evitar riesgos.

- No coloque ni almacene materiales inflamables y muy volátiles, como éter, gasolina, GLP, gas propano, aerosoles, adhesivos, alcohol puro, etc. Estos materiales pueden provocar una explosión.

- No utilice ni almacene aerosoles inflamables, como pintura en espray, cerca de la cámara de vino. Esto podría provocar explosiones o incendios.
- No coloque objetos ni contenedores con agua encima del aparato.
- . No recomendamos el uso de cables prolongadores ni adaptadores con varias tomas.
- No arroje el electrodoméstico al fuego. Tenga cuidado de no dañar las tuberías/el circuito de refrigeración del electrodoméstico durante el transporte o el uso. En caso de daños, no exponga el electrodoméstico al fuego, a una fuente de ignición potencial y ventile de inmediato la estancia donde se encuentre situado el electrodoméstico.
- El sistema de refrigeración situado en la parte posterior e interior de la cámara de vino contiene refrigerante. Por lo tanto, evite dañar los tubos.
- No use dispositivos eléctricos dentro de los compartimentos para alimentos del electrodoméstico, salvo que sean del tipo recomendado por el fabricante.
- No dañe el circuito refrigerante.
- No utilice dispositivos mecánicos u otros equipos para acelerar el proceso de descongelación, salvo aquellos recomendados por el fabricante.
- No use dispositivos eléctricos dentro de los compartimentos para alimentos, salvo que sean del tipo recomendado por el fabricante.
- Para evitar lesiones o quemaduras, no toque los elementos de refrigeración internos, sobre todo si tiene las manos mojadas.
- No obstruya las aberturas de ventilación de la carcasa del electrodoméstico o de la estructura integrada.
- No use objetos puntiagudos o afilados como cuchillos o tenedores para eliminar la escarcha.
- No utilice secadores de pelo, estufas eléctricas u

otros aparatos similares para descongelar.

- No utilice un cuchillo o cualquier objeto afilado para eliminar escarcha o hielo. Si lo hace, el circuito refrigerante podría resultar dañado y las fugas podrían provocar incendios o daños oculares.

- No utilice dispositivos mecánicos u otros equipos para acelerar el proceso de descongelación.

- Evite absolutamente el uso de llamas descubiertas o equipos eléctricos para acelerar la fase de descongelación, tales como calefactores, limpiadores de vapor, velas, lámparas de aceite y similares.

- Nunca realice un lavado con agua del compresor, simplemente pase un paño seco para evitar el óxido tras la limpieza.

- Se recomienda mantener el enchufe limpio; cualquier exceso de polvo sobre el enchufe podría provocar un incendio.

- Este producto está diseñado y construido únicamente para usos domésticos.

- La garantía quedará sin validez si el producto se instala o utiliza en lugares comerciales o no residenciales.

- El producto debe instalarse, ubicarse y manejarse correctamente, de acuerdo con las instrucciones contenidas en el Manual de instrucciones del usuario suministrado.

- La garantía se aplica solo a productos nuevos y no es transferible si se revende el producto.

- Nuestra empresa declina toda responsabilidad en caso de datos incidentales o emergentes.

- La garantía no afectará, en ningún caso, a sus derechos legales.

- No lleve a cabo reparaciones en la cámara de vino. Todas las intervenciones debe llevarlas a cabo únicamente personal cualificado.

- Si va a eliminar un producto antiguo con un cerrojo o un pasador instalado en la puerta, asegúrese de

depositarlo en condiciones seguras que eviten que queden niños atrapados en su interior.

- **Este electrodoméstico puede ser utilizado por niños de 8 años o más y por personas con capacidades físicas, sensoriales o mentales reducidas o con falta de experiencia y conocimiento, siempre y cuando estén supervisados o hayan recibido instrucciones adecuadas acerca de cómo utilizarlo de forma segura y entiendan los riesgos implicados.**

- **Los niños no deben jugar con el aparato. Los niños sin supervisión no deben realizar operaciones de limpieza y mantenimiento.**

- **Bloqueos: si su frigorífico/congelador está dotado con un bloqueo, para evitar que los niños se queden atrapados, guarde la llave fuera de su alcance y no en las cercanías de la aplicación. Al eliminar un viejo frigorífico/congelador, rompa todos los bloqueos o pasadores como una medida de seguridad.**

- **En el caso de los aparatos de libre instalación: «Este aparato no está destinado a utilizarse como aparato encastrable».**

- **En el caso de los aparatos sin compartimento de cuatro estrellas: «Este aparato no es adecuado para la congelación de productos alimenticios».**

Desechar el electrodoméstico antiguo



Este electrodoméstico cumple la directiva europea 2012/19/EU en materia de Residuos de Aparatos Eléctricos y Electrónicos (RAEE).

Los RAEE contienen tanto sustancias contaminantes (que pueden conllevar consecuencias negativas para el medio ambiente) como componentes básicos (que se pueden reutilizar). Es importante que los RAEE se sometan a tratamientos específicos para eliminar y desechar adecuadamente los contaminantes y recuperar y reciclar todos los materiales.

Las personas desempeñan un papel clave a la hora de garantizar que los RAEE no se conviertan en un problema medioambiental. Para ello, es esencial seguir ciertas normas básicas:

Los RAEE no deben recibir el mismo tratamiento que los residuos domésticos.

Los RAEE deben depositarse en los puntos limpios pertinentes, gestionados por las autoridades locales o por empresas autorizadas. En muchos países, existe un servicio de recogida a domicilio de RAEE de gran tamaño.

En muchos países, al comprar un electrodoméstico nuevo, el distribuidor podría encargarse de la recogida del antiguo de forma totalmente gratuita, siempre y cuando el equipo tenga características similares y sea del mismo tipo que el equipo suministrado.

Conformidad

Mediante la colocación de la marca **CE** en este producto confirmamos el cumplimiento de todos los requisitos legislativos europeos relevantes en materia de seguridad, salud y medio ambiente establecidos para este producto.

Desempaquetado

Retire todo el embalaje de la unidad. Conserve el embalaje. Si se deshace de él, por favor, hágalo de acuerdo con las normas locales.

Se incluyen los siguientes elementos:



La unidad principal



Bandeja de rejilla
N° ref.: 20020435



Bastidor bandeja de rejilla superior
N° ref.: 20020388



Bastidor bandeja de rejilla inferior
N° ref.: 20020389



Manual de instrucciones

*Todas las imágenes en este manual de instrucciones son sólo indicativas; por favor, remítase a su unidad concreta para más detalles.

Instalación

ADVERTENCIAS:

ADVERTENCIAS:

- No instale el aparato en un lugar húmedo puesto que esto podría comprometer el aislamiento y provocar fugas. Asimismo, en el exterior del mismo, es posible que se acumule condensación.
 - No coloque el aparato en el exterior o cerca de fuentes de calor o bajo la luz directa del sol.
- El aparato funcionará dentro de los intervalos de temperatura ambiente indicados:

+templada extendida (SN): «Aparato de refrigeración destinado a utilizarse a temperaturas ambiente de entre 10 °C y 32 °C»;

+templada extendida (SN): «Aparato de refrigeración destinado a utilizarse a temperaturas ambiente de entre 10 °C y 32 °C»;

+Subtropical (ST): «Aparato de refrigeración destinado a utilizarse a temperaturas ambiente de entre 16 °C y 38 °C»;

+Tropical (T): «Aparato de refrigeración destinado a utilizarse a temperaturas ambiente de entre 16 °C y 43 °C».

(Véase la placa de datos técnicos del producto)

- No coloque contenedores con líquidos encima del aparato.
- Antes de poner en marcha el aparato, espere al menos 3 horas después de colocarlo en su ubicación definitiva.

1 Asegúrese de que el espacio alrededor del refrigerador sea adecuado para la ventilación. La ilustración (fig. 1) muestra el espacio mínimo requerido para la instalación del refrigerador. El mantenimiento de un espacio más amplio respecto a la pared reduce el consumo de energía eléctrica.

El uso del refrigerador en un espacio de dimensiones inferiores a las indicadas en la ilustración siguiente (fig. 1) puede provocar un funcionamiento incorrecto, ruidos fuertes y averías.

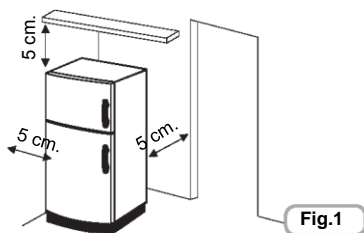

Inversión de la dirección de apertura de la puerta

Herramientas necesarias: Destornillador tipo Philips / destornillador de punta plana / llave hexagonal



- Asegúrese de que la unidad está vacía y desconectada.
- Ajuste las dos patas niveladoras en su posición más alta.
- Para quitar la puerta es necesario inclinar la unidad hacia atrás. Debería colocar la unidad sobre algo sólido para que no resbale durante el proceso de inversión de la puerta.
- Deben conservarse todas las piezas desmontadas para la posterior reinstalación de la puerta.
- No tumbe la unidad ya que esto podría dañar el sistema del refrigerante.
- Durante el montaje, recomendamos que dos personas manejen la unidad.

1. Incline ligeramente la unidad hacia atrás y sosténgala firmemente. Son necesarias dos personas para inclinar la unidad durante el proceso de inversión de la puerta.



2. Retire la tapa superior derecha de la bisagra.

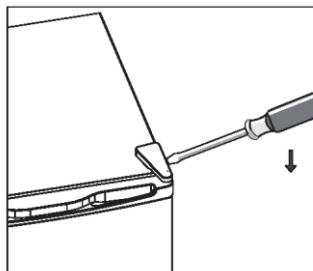

INSTALACIÓN

3. Afloje los tornillos. A continuación, retire el soporte de la bisagra.

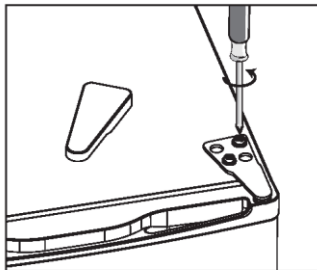

4. Retire la tapa del tornillo superior izquierdo.

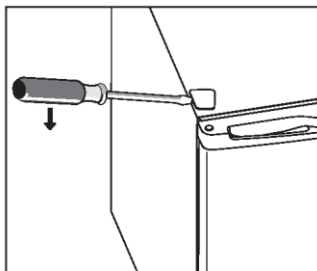

5. Mueva la cubierta del núcleo del lado derecho al izquierdo. Y levante la puerta y colóquela sobre una superficie acolchada para evitar que se raye.

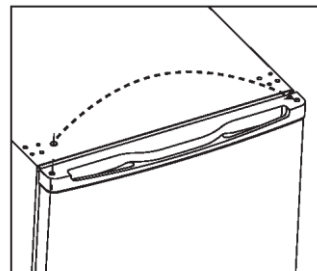

6. Retire los tornillos y la bisagra inferior. A continuación, retire los pies ajustables de ambos lados.

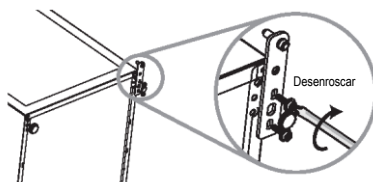

INSTALACIÓN

- Desenrosque y retire el perno de la bisagra inferior, dé la vuelta al soporte y vuelva a colocarlo.

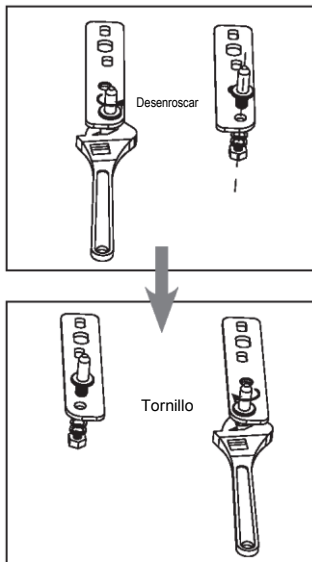

- Vuelva a colocar el soporte que ajusta el perno de la bisagra inferior. Vuelva a colocar ambos pies ajustables.

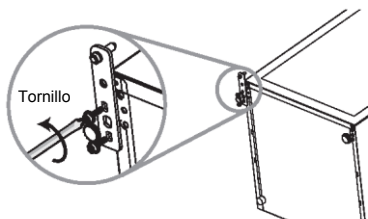

- Vuelva a instalar la puerta. Asegúrese de que la puerta está alineada vertical y horizontalmente de manera que las juntas estén cerradas en todos los lados antes de apretar finalmente la bisagra superior.
- Introduzca el soporte de la bisagra y atorníllelo en la parte superior de la unidad.
- Si fuera necesario, use una llave para apretar.

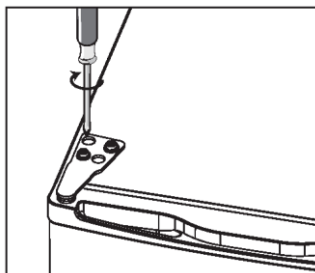

INSTALACIÓN

12. Vuelva a colocar la tapa de la bisagra y la tapa del tornillo.

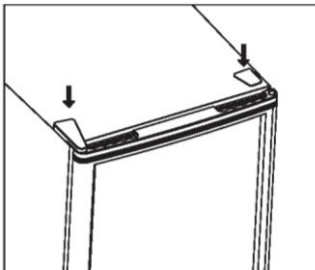

13. Con la puerta cerrada, asegúrese de que la puerta está alineada vertical y horizontalmente y de que las juntas estén cerradas en todos los lados antes de apretar finalmente la bisagra superior. Vuelva a ajustar los pies niveladoras según sea necesario.

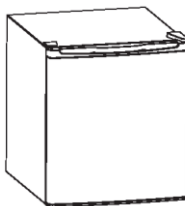

Requisitos de espacio

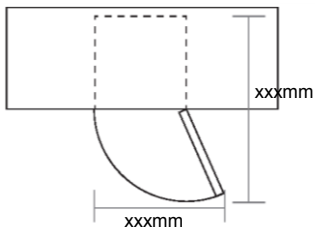

Nivelación de la Unidad

Para ello, ajuste las dos patas niveladoras situadas en la parte delantera de la unidad.

Si la unidad no está nivelada, las alineaciones de la puerta y el sello magnético no se cubrirán correctamente.

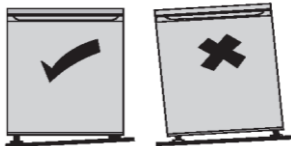

Limpieza antes del uso

Limpie el interior de la unidad con una solución no agresiva de bicarbonato de sodio. Después, aclárela con agua caliente usando una esponja escurrida o un trapo. Lave el estante con agua jabonosa caliente y asegúrese de que estén completamente secos antes de volver a introducirlos en el congelador. Limpie el exterior de la unidad con un paño húmedo.

Si necesita más información, consulte la sección **Limpieza**.



• Antes de enchufar el electrodoméstico DEBE

Conexión eléctrica

Tras el envío, coloque el aparato verticalmente y espere al menos 2 o 3 horas antes de conectarlo al sistema eléctrico. Antes de insertar el enchufe en la toma de corriente, asegúrese de que:

- La toma de corriente posee toma de tierra y cumple las disposiciones legales.
- La toma de corriente puede soportar la carga de potencia máxima del aparato, tal y como se indica en la placa de datos técnicos del frigorífico.
- La tensión de alimentación se encuentra dentro del rango indicado en la placa de datos técnicos del frigorífico.
- La toma eléctrica debe ser compatible con el enchufe del aparato. Si no, solicite una sustitución del enchufe a un técnico autorizado; no utilice cables prolongadores y/o varios conectores.
- Cuando se instale el aparato, debe dejarse el cable eléctrico y la toma eléctrica en un lugar de fácil acceso.
- El cable no debe plegarse ni aplastarse.
- El cable debe comprobarse periódicamente y su sustitución debe llevarla a cabo únicamente técnicos autorizados.
- El fabricante declina toda responsabilidad cuando no se respeten estas medidas de seguridad.

Compruebe que dispone de una toma eléctrica compatible con el enchufe suministrado con la unidad.

• ¡Antes del encendido!

No lo encienda hasta dos horas después de haber movido la unidad. El fluido refrigerante necesita tiempo para asentarse.

Antes de usar su unidad

Antes de introducir alimentos en la unidad, encienda el congelador y espere 24 horas para asegurarse de que está funcionando adecuadamente y para permitir que alcance la temperatura correcta. Su unidad no debe estar sobrecargada.

Descripción general del producto

Vista frontal

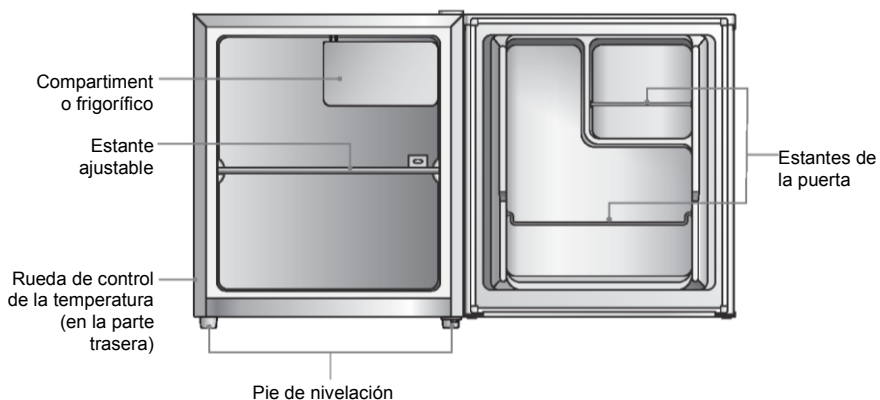

Vista trasera

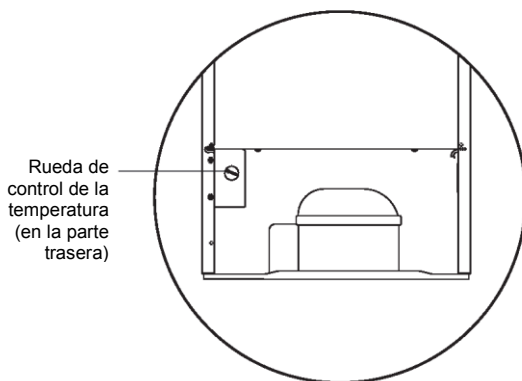

La configuración que ahorra más energía requiere colocar cajones, flambreras y estantes en el producto. Consulta las imágenes anteriores.

Funcionamiento

Encendido de la unidad

1. Conecte el cable de alimentación a la toma de corriente. La temperatura interna de su unidad es controlada por un termostato. Hay seis ajustes, de los cuales la posición **5** es la más fría y la posición **0** apaga la unidad.
2. Ajuste la rueda de control del termostato en la posición deseada, tenga en cuenta que cuanto mayor sea el número, menor será la temperatura. Posición **3**: ajuste recomendado cuando funciona a temperatura ambiente normal (entre 16°C y 38°C).
3. Es posible que la unidad no funcione a la temperatura correcta si se encuentra en una habitación particularmente caliente o fría, o si abre la puerta con frecuencia.
4. Para asegurarse de que la unidad esté lo bastante fría para enfriar suficientemente la comida, espere 24 horas antes de llenarla con comida.

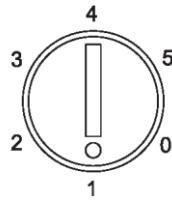

Ajuste de la temperatura

La temperatura interna de la unidad es controlada por un termostato. La posición recomendada es de **1** a **3** para entornos de funcionamiento más fríos (es decir, durante el invierno) y de **4** a **5** para entornos más calurosos. Por favor, ajústelo de acuerdo con el entorno.

¡Ruidos dentro de la unidad!

Podría notar que su unidad hace algunos ruidos inusuales. La mayoría de estos son perfectamente normales, ¡pero usted debe ser consciente de ellos!

Estos ruidos son causados por la circulación del líquido refrigerante en el sistema de refrigeración. Se ha vuelto más pronunciado desde la introducción de gases libres de CFC. Esto no es una falla y no afectará al funcionamiento de su unidad. Este es el motor del compresor bombeando el refrigerante por todo el sistema.

Comprar alimentos refrigerados

- Eche un vistazo al paquete de alimentos refrigerados y asegúrese de que está en perfectas condiciones
- Durante las compras y de camino a casa, intente transportar juntos los alimentos refrigerados pues esto ayuda a mantener la temperatura de los mismos.
- No compre alimentos refrigerados si no va a poder introducirlos enseguida en un refrigerador. En la mayoría de supermercados y tiendas especializadas, se venden unas bolsas isotérmicas especiales. Estas bolsas pueden mantener fríos los alimentos refrigerados durante más tiempo mientras se transportan.
- Los alimentos que se han dejado en un coche o a temperatura ambiente durante un período prolongado de tiempo podrían elevar la temperatura de los alimentos a un nivel peligroso, lo que permite el crecimiento de bacterias nocivas.
- Siempre desempaquete y coloque los alimentos refrigerados en la unidad antes de guardar los alimentos secos.

Consejos para conservar la comida en la unidad

- Las carnes/pescados cocinados deberían almacenarse siempre en un estante por encima de las carnes/pescados crudos para evitar la transferencia de bacterias. Conserve las carnes/pescados crudos en un contenedor que sea lo suficientemente grande para recoger los jugos y cúbralo adecuadamente. Coloque el contenedor en el estante inferior.
- Deje espacio alrededor de los alimentos para permitir que el aire circule dentro de la unidad. Asegúrese de que todas las partes de la unidad se mantengan frías.
- Para evitar la transferencia de sabores y la desecación, empaque o cubra los alimentos por separado. Las frutas y verduras no necesitan envolverse.
- Siempre deje que los alimentos precocinados se enfríen antes de ponerlos en la unidad. Esto contribuirá a mantener la temperatura interna de la unidad.
- Para evitar el escape de aire frío de la unidad, intente limitar el número de veces que abre la puerta. Le recomendamos que sólo abra la puerta cuando necesite meter o sacar comida.

Coloque diferentes alimentos en diferentes compartimentos de acuerdo con la tabla siguiente.

Compartimentos del frigorífico	Tipo de alimento
Puerta o balcones del compartimento del frigorífico	<ul style="list-style-type: none"> •Alimentos con conservantes naturales, como mermeladas, zumos, bebidas y condimentos. •No almacene alimentos perecederos.
Estante del frigorífico - central	<ul style="list-style-type: none"> •Productos lácteos, huevos
Estante del frigorífico - superior	<ul style="list-style-type: none"> •Alimentos que no necesitan cocinarse, como alimentos listos para comer, carnes delicatessen y sobras.

•Se sugiere ajustar la temperatura a 4°C en el compartimento del frigorífico y, si es posible, a -18°C en el compartimento del congelador.

•Para la mayoría de las categorías de alimentos, el tiempo de almacenamiento más largo en el compartimento del frigorífico se logra con temperaturas más frías. Dado que algunos productos en particular (como frutas y verduras frescas) pueden dañarse con temperaturas más frías, se sugiere mantenerlos en los cajones de verduras, siempre que haya. Si no hay, mantenga un ajuste medio del termostato.

•Para alimentos congelados, consulte el tiempo de almacenamiento escrito en el envase de los alimentos. Este tiempo de almacenamiento se consigue siempre que el ajuste respete las temperaturas de referencia del compartimento (una estrella -6°C, dos estrellas -12°C, tres estrellas -18°C).

Recomendación de ajuste de temperatura

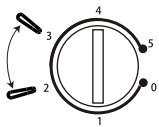
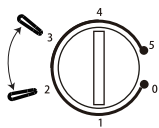
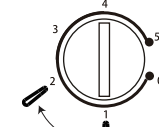
Recomendación de ajuste de temperatura		
Temperatura a ambiente	Compartimento del congelador	Compartimento del frigorífico
Verano	/	 <p>Programar en *number* 2~3</p>
Normal	/	 <p>Programar en *number* 2~3</p>
Invierno	/	 <p>Programar en *number* 1~2</p>

- La información anterior proporciona a los usuarios recomendaciones sobre la configuración de la temperatura.

Limpieza

Descongelación

La escarcha puede acumularse en la unidad después de haberla utilizado durante un período de tiempo. Raspe la escarcha con un raspador de plástico (no incluido).



No utilice un instrumento metálico o afilado para eliminar la escarcha, ni utilice aparatos eléctricos para ayudar a descongelar.

Recomendamos que la descongelación se lleve a cabo cuando se acumule capa de escarcha de hasta 10 mm (0.39"). Elija un momento en el que haya poca comida congelada y proceda de esta manera:

1. Saque la comida, corte la alimentación principal de la unidad y deje la puerta abierta. Lo ideal sería que la comida congelada se colocara en otro congelador. Si esto no es posible, envuelva la comida, primero en varias capas de periódico o en grandes trapos y después en una manta gruesa para mantenerla fría.
2. Coloque un recipiente poco profundo o bandeja debajo de la unidad. Raspe la escarcha con un raspador de plástico. La descongelación de la escarcha restante se puede acelerar colocando un recipiente con agua caliente dentro de la unidad y cerrando la puerta. Cuando la escarcha sólida se vaya soltando, arránquela con el raspador de plástico y extráigala.
3. Una vez finalizada la descongelación, limpie el interior y el exterior de la unidad.



Limpieza del interior y del exterior de la unidad

- Extraiga los estantes antes de la limpieza
- Limpie el interior de la unidad con una solución suave de bicarbonato de sodio y luego enjuague con agua tibia usando una esponja o paño bien escurridos. Seque completamente antes de volver a colocar los estantes.
- Utilice un paño húmedo para limpiar el exterior y luego limpie con un abrillantador para muebles estándar. Asegúrese de que la puerta está cerrada para evitar que la cera llegue a la junta magnética de la puerta o al interior.
- La rejilla del condensador en la parte posterior de la unidad y los componentes adyacentes pueden limpiarse con aspirador usando un accesorio de cepillo suave.

Consejos de limpieza

En el exterior de la unidad puede aparecer condensación. Esto puede deberse a un cambio en la temperatura ambiente. Limpie cualquier residuo de humedad. Si el problema continúa, póngase en contacto con un técnico cualificado para obtener ayuda.

Mantenimiento

Cuidado al manipular / mover la unidad

Sujete la unidad por los lados o por la base cuando la mueva. En ningún caso debe levantarse sujetando los bordes de la superficie superior.

Reparación

Solo un ingeniero autorizado puede reparar esta unidad y solo se deben utilizar piezas originales. En ninguna circunstancia, debe intentar reparar esta unidad usted mismo. Las reparaciones llevadas a cabo por personas no calificadas pueden provocar lesiones o averías graves. Póngase en contacto con un técnico cualificado.

Desconexión durante largos períodos de tiempo

Cuando la unidad no esté en uso durante largos periodos de tiempo, desconéctela de la alimentación eléctrica, vacíela y límpiela, dejando la puerta entreabierta para evitar olores desagradables.

Eliminación

Las unidades antiguas todavía tienen algún valor residual. Un método de eliminación respetuoso con el medio ambiente garantizará que las valiosas materias primas puedan recuperarse y volver a utilizarse. El refrigerante utilizado en su unidad y los materiales aislantes requieren procedimientos especiales de eliminación. Asegúrese de que ninguna de las tuberías de la parte posterior de la unidad esté dañada antes de desecharla.

Para obtener información actualizada sobre las posibilidades de eliminación de su antiguo aparato y de los embalajes del nuevo, diríjase a la oficina de su ayuntamiento.

Al eliminar una vieja unidad, rompa todos los bloqueos o pasadores y desmonte la puerta como una medida de seguridad.

Ahorro Energético

Para reducir el consumo energético, sugerimos:

- Instalar el aparato alejado de fuentes de calor, de la luz directa del sol y en una habitación bien ventilada.
- Evitar introducir alimentos calientes en el frigorífico para no elevar la temperatura interior y, así, provocar un funcionamiento continuo del compresor.
- No sobrecargar el electrodoméstico para garantizar una buena circulación del aire.
- Descongelar el aparato en caso de un exceso de hielo a fin de facilitar la transferencia del frío.
- En caso de cortes en el suministro eléctrico, se recomienda mantener cerrada la puerta del congelador.
- Abrir o mantener abiertas las puertas del electrodoméstico el menor tiempo posible.
- Evitar ajustar el termostato en temperaturas excesivamente frías.
- Eliminar el polvo presente en la parte posterior del electrodoméstico.

	Consumo de energía normal	Consumo de energía aumentado
Lugar de instalación	<p>En una habitación ventilada. Protegido de la luz solar directa. No cerca de una fuente de calor (radiador, horno). Donde la temperatura ambiente ideal es de aprox. 20°C.</p>	<p>En una habitación cerrada, sin ventilación. A la luz directa del sol. Cerca de una fuente de calor (radiador, horno). Donde haya una temperatura ambiente alta.</p>
Uso	<p>Abra las puertas sólo cuando sea necesario y durante el menor tiempo posible. Almacene los alimentos de manera organizada. Deje que los alimentos y bebidas calientes se enfríen antes de colocarlos en la unidad. Almacene los alimentos cubiertos o envasados. No llene demasiado el aparato para permitir que el aire circule.</p>	<p>La apertura frecuente de las puertas durante períodos prolongados provocará una pérdida de frío. Si los alimentos no se almacenan de forma organizada, la búsqueda de un artículo significará que la puerta quede abierta durante más tiempo. Colocar alimentos calientes en la unidad hará que el compresor funcione durante mucho tiempo, ya que la unidad tendrá que trabajar más intensamente para bajar la temperatura. La evaporación o condensación de líquidos provocará una pérdida de frío en la unidad.</p>
Descongelación	<p>Descongele la unidad cuando se haya acumulado una capa de hielo de 1 cm de espesor.</p>	<p>Una capa de hielo impide que el frío llegue a los alimentos congelados y provoca un aumento del consumo de energía.</p>



Este símbolo en el producto o en las instrucciones significa que su equipo eléctrico y electrónico debe desecharse al final de su vida útil de manera separada de la basura doméstica. En la UE existen sistemas de recogida selectiva para el reciclado.

Para obtener más información, póngase en contacto con las autoridades locales o con el distribuidor donde adquirió el producto.

GARANTÍA

La garantía mínima es: 2 años para los países de la UE, 3 años para Turquía, 1 año para el Reino Unido, 1 año para Rusia, 3 años para Suecia, 2 años para Serbia, 5 años para Noruega, 1 año para Marruecos y 6 meses para Argelia. En Túnez no se requiere garantía legal.”

DISPONIBILIDAD DE REPUESTOS

Termostatos, sensores de temperatura, placas de circuitos impresos y fuentes luminosas, durante un período de, como mínimo, siete años tras la introducción en el mercado de la última unidad del modelo.

Mangos de puerta, bisagras, bandejas y cestos, durante un período de, como mínimo, siete años, y juntas de puerta durante un período de, como mínimo, diez años tras la introducción en el mercado de la última unidad del modelo;

Para más información sobre el producto, consulte <https://eprel.ec.europa.eu/> o escanee el QR en la etiqueta energética suministrada con el aparato.

Para ponerse en contacto con la asistencia técnica, visite nuestro sitio web: <https://corporate.haier-europe.com/en/>.

En la sección "websites", elija la marca de su producto y su país. Serás redirigido al sitio web específico donde podrás encontrar el número de teléfono y el formulario para contactar con la asistencia técnica.

Zona mais fria do Frigorífico

O símbolo abaixo mostra a localização da zona mais fria do refrigerador. Esta área é limitada pelo símbolo ao lado do ventilador e na parte superior por uma prateleira na mesma altura.



Para manter a temperatura nesta zona, tenha cuidado para não mover esta grelha.

INSTALAÇÃO DE TEMPERATURA

Para posicionar corretamente o refrigerador, existe um indicador de temperatura que permite monitorar a temperatura média da zona mais fria. **AVISO:** Este anúncio foi desenvolvido para ser usado apenas com geladeira. Tenha cuidado para não usá-lo em outro refrigerador (na verdade, a zona mais fria não é a mesma) ou para qualquer outra finalidade.

Controle de temperatura na zona mais fria

Isso é possível após a instalação do termômetro.

De vez em quando você pode verificar se a temperatura na zona mais fria está correta.

Se necessário, ajuste o termostato de acordo. A temperatura no interior do frigorífico é influenciada por vários fatores, tais como: B. a temperatura ambiente da divisão, a quantidade de alimentos armazenados, a frequência de abertura da porta. Leve esses fatores em consideração ao definir a temperatura.

Lembre-se de guardar os alimentos adequadamente na geladeira, principalmente no local mais frio.

Certifique-se de que o visor de temperatura mostra "OK".

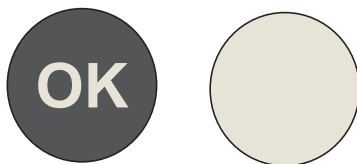

Se "OK" não for exibido, a temperatura da zona está muito alta. Ajuste o termostato para uma posição mais alta.

Aguarde pelo menos 12 horas antes de reiniciar o termostato. Após colocar alimentos frescos ou reabrir a porta (ou durante muito tempo), é normal que "OK" não apareça no visor de temperatura.

Informations sur la sécurité.....	72
Déballage.....	79
Installation.....	80
Inverser l'ouverture de la porte.....	81
Entretoise arrière.....	84
Espace requis.....	84
Nivellement de l'appareil.....	85
Nettoyage avant utilisation.....	85
Avant d'utiliser votre appareil.....	85
Présentation du produit.....	86
Vue frontale.....	86
Vue arrière.....	86
Fonctionnement.....	87
Allumage de votre appareil.....	87
Réglage de la température.....	87
Nuisances sonores à l'intérieur de l'unité !.....	87
Achat d'aliments réfrigérés.....	88
Astuces pour conserver les aliments dans le réfrigérateur.....	88
Nettoyage.....	91
Dégivrage.....	91
Nettoyage de l'intérieur et de l'extérieur de l'appareil.....	91
Conseils de nettoyage.....	91
Entretien.....	92
Précautions à prendre lors de la manipulation ou du déplacement de l'appareil.....	92
Dépannage.....	92
Arrêt pour une longue période de temps.....	92
Mise au rebut.....	92
Économie d'énergie.....	92

Merci d'avoir acheté ce produit.

Avant d'utiliser votre réfrigérateur, veuillez lire attentivement ce mode d'emploi afin d'optimiser sa performance. Conserver l'ensemble de la documentation pour un usage ultérieur ou pour d'autres propriétaires. Ce produit est conçu uniquement pour une utilisation ménagère ou des applications similaires comme :

- coins-cuisine du personnel dans des magasins, bureaux et autres environnements de travail ;
- dans les exploitations agricoles, pour la clientèle des hôtels, motels et autres environnements de type résidentiel

- dans les hébergements Bed and Breakfast (B & B)

- pour les services de restauration et des applications similaires non destinées à une vente au détail.

Cet appareil doit être utilisé uniquement à des fins de conservation d'aliments, toute autre utilisation est considérée comme dangereuse et le fabricant ne sera pas responsable de toute omission. De plus, il est recommandé de prendre note des conditions de garantie. Pour obtenir la meilleure performance possible et un fonctionnement sans problème de votre appareil, il est très important de lire attentivement ces instructions. Tout non-respect de ces instructions peut annuler votre droit à des services gratuits pendant la période de garantie

INFORMATIONS SUR LA SECURITE

Informations sur la sécurité

Ce guide contient de nombreuses informations importantes sur la sécurité. Nous vous suggérons de conserver ces instructions dans un endroit sûr pour une référence ultérieure aisée et une bonne utilisation de l'appareil.

Ce réfrigérateur contient un gaz réfrigérant (R600a : isobutane) et un gaz isolant (cyclopentane), qui présentent une compatibilité élevée avec l'environnement mais des propriétés inflammables.



Attention : risque d'incendie

En cas de dommages du circuit de réfrigérant :

- Éviter des flammes ouvertes et des sources d'inflammation.

Bien aérer la pièce dans laquelle se trouve l'appareil.

AVERTISSEMENT !

- Il convient de prêter une attention particulière lors du nettoyage/du transport de l'appareil pour éviter de toucher les fils métalliques du condenseur à l'arrière de l'appareil, en raison du risque de blessures aux doigts et aux mains et du risque de détérioration de

l'appareil.

• Cet appareil n'est pas conçu pour être empilé avec un autre appareil. Ne pas essayer de s'asseoir ou de se tenir debout sur le dessus de votre appareil étant donné qu'il n'est pas conçu à cet effet. Vous pourriez vous blesser ou endommager l'appareil.

• Assurez-vous que le câble secteur ne se retrouve pas coincé sous l'appareil pendant et après le transport/le déplacement de l'appareil, pour éviter de couper ou d'endommager le câble secteur.

• Au moment de positionner votre appareil, veillez à ne pas endommager votre plancher, vos tuyaux, les revêtements muraux etc. Ne déplacez pas l'appareil en le tirant par le couvercle ou la poignée. Ne laissez pas les enfants jouer avec l'appareil ou falsifier les commandes. Notre entreprise décline toute responsabilité en cas de non-respect des instructions.

• Ne pas installer l'appareil dans des endroits humides, huileux ou poussiéreux, ne pas l'exposer à la lumière directe du soleil et à l'eau.

• Ne pas installer l'appareil à proximité de radiateurs ou de matériaux inflammables.

• En cas de panne de courant, n'ouvrez pas le couvercle. Si la panne dure moins de 20 heures, les aliments surgelés ne devraient pas être affectés. Si la panne dure plus longtemps, alors il convient de vérifier les aliments et de les manger immédiatement ou bien de les cuire et de les congeler à nouveau.

• Si vous trouvez que le couvercle du congélateur coffre est difficile à ouvrir juste après l'avoir ouvert, ne soyez pas inquiet. Cela vient de la différence de pression qui doit s'égaliser et permettre au couvercle de s'ouvrir normalement après quelques minutes.

• Ne pas brancher l'appareil à l'alimentation électrique avant d'avoir retiré tous les protecteurs d'emballage et de transport.

- Le laisser reposer au moins 4 heures avant de l'allumer pour permettre à l'huile du compresseur de décanter s'il a été transporté horizontalement.
- Ce congélateur doit uniquement être utilisé aux fins prévues (c.-à-d. la conservation et la congélation de denrées comestibles).
- Ne pas conserver des médicaments ou des substances de recherche dans le rafraîchisseur de vin. Lorsque la matière à conserver requiert un contrôle strict des températures de conservation, il est possible qu'elle se détériore ou qu'une réaction incontrôlée se produise, laquelle peut entraîner des risques.
- Avant de procéder à tout fonctionnement, débrancher le cordon électrique de la prise électrique.
- A la livraison, vérifiez que le produit n'est pas endommagé et que toutes les pièces et les accessoires sont en parfait état.
- Si une fuite est détectée dans le système de réfrigération, ne pas toucher la sortie murale et ne pas utiliser de flammes ouvertes. Ouvrir la fenêtre et aérer la pièce. Ensuite appeler un service après-ventes pour demander une réparation.
- Ne pas utiliser de rallonges ni d'adaptateurs.
- Ne pas tirer ou plier de manière excessive le cordon d'alimentation ou ne pas toucher la fiche avec les mains mouillées.
- Ne pas endommager la fiche et/ou le cordon d'alimentation ; cela pourrait provoquer des chocs électriques ou des incendies.
- Si le câble d'alimentation est endommagé, il doit être remplacé par le fabricant, un agent après-vente ou toute autre personne qualifiée pour éviter tout danger.
- Ne pas placer ou conserver des substances inflammables ou hautement volatiles tels que l'éther, le pétrole, le GPL, le gaz propane, les bombes d'aérosol, les colles, l'alcool pur etc. Ces substances

peuvent provoquer une explosion.

. Ne pas utiliser ou conserver des sprays inflammables, tels que de la peinture en aérosol, auprès du rafraîchisseur de vin. Cela pourrait entraîner une explosion ou un incendie.

• Ne pas placer d'objets et/ou de récipients contenant de l'eau sur le dessus de l'appareil.

• Nous ne recommandons pas l'utilisation de rallonges et d'adaptateurs multiples.

• Ne pas jeter l'appareil au feu. Veiller à ne pas endommager le circuit/les tuyaux de refroidissement de l'appareil pendant le transport et l'utilisation. En cas de dommage, ne pas exposer l'appareil au feu, à une source d'inflammation potentielle et aérer immédiatement la pièce dans laquelle se trouve l'appareil.

• Le système de réfrigération positionné derrière et à l'intérieur du rafraîchisseur de vin contient du réfrigérant. Par conséquent, éviter d'endommager les tuyaux.

• Ne pas utiliser d'appareils électriques à l'intérieur des compartiments de conservation des aliments de l'appareil, sauf s'ils correspondent aux modèles recommandés par le fabricant.

• Ne pas endommager circuit réfrigérant.

• Ne pas utiliser de dispositifs mécaniques ou d'autres moyens pour accélérer le processus de dégivrage, hormis ceux recommandés par le fabricant.

• Ne pas utiliser d'appareils électriques à l'intérieur des compartiments de conservation des aliments, sauf s'ils correspondent aux modèles recommandés par le fabricant.

• Ne touchez pas aux pièces de réfrigération internes, en particulier si vos mains sont humides, car vous pourriez vous brûler ou vous blesser.

• Maintenir les ouvertures de ventilation situées dans

le bâti de l'appareil ou sur la structure encastrée, libres de toute obstruction.

- Ne pas utiliser d'objets pointus ou tranchants comme des couteaux ou des fourchettes pour retirer la couche de glace.

- Ne jamais utiliser de sèche-cheveux, de chauffages électriques ou d'autres appareils électriques similaires pour le dégivrage.

- Ne pas gratter avec un couteau ou un objet tranchant pour retirer le givre ou la glace apparus. Ceux-ci pourraient causer des dégâts sur le circuit réfrigérant, toute projection en résultat peut provoquer un incendie ou endommager vos yeux.

- Ne pas utiliser de dispositifs mécaniques ou d'autre équipement pour accélérer le processus de dégivrage.

- Éviter impérativement l'utilisation de flamme nue ou d'un équipement électrique, comme des radiateurs, des nettoyeurs à vapeur, des bougies, des lampes à pétrole ou similaires pour accélérer la phase de dégivrage.

- Ne jamais utiliser de l'eau pour laver le compresseur, l'essuyer avec un chiffon sec après le nettoyage pour éviter la rouille.

- Il est recommandé de garder la fiche dans un état propre, tout résidu de poussière présente en excès sur la fiche peut être la cause d'un incendie.

- Le produit est conçu et fabriqué pour un usage domestique uniquement.

- La garantie s'annule si le produit est installé ou utilisé dans des espaces domestiques non résidentiels ou commerciaux ;

- Le produit doit être correctement installé, positionné et utilisé conformément aux instructions contenues dans le Manuel d'instructions de l'utilisateur fourni.

- La garantie s'applique uniquement aux produits neufs et n'est pas transférable si le produit est

revendu.

- Notre entreprise décline toute responsabilité pour les dommages accessoires ou consécutifs.
- La garantie ne diminue en rien vos droits statutaires ou juridiques.
- Ne pas effectuer de réparation sur ce rafraîchisseur de vin. Toutes les interventions doivent uniquement être réalisées par un personnel qualifié.

SÉCURITÉ DES ENFANTS !

- Si vous mettez au rebut un produit usagé doté d'une serrure ou d'un verrou fixé sur la porte, assurez-vous qu'il soit laissé dans un état sécurisé pour éviter que des enfants ne s'y retrouvent piégés.
- Cet appareil peut être utilisé par des enfants âgés de 8 ans et plus et par des personnes à capacités physiques, sensorielles ou intellectuelles réduites ou sans expérience et connaissances, s'ils sont sous une surveillance appropriée ou bien s'ils ont été informés quant à l'utilisation de l'appareil de manière sûre, et s'ils comprennent les risques impliqués.
- Les enfants ne doivent pas jouer avec l'appareil. Le nettoyage et l'entretien ne doivent pas être effectués par des enfants sans surveillance.

- pour un appareil à pose libre: «Cet appareil de réfrigération n'est pas destiné à être utilisé comme un appareil intégrable»
- pour les appareils sans compartiment «quatre étoiles»: «Cet appareil de réfrigération ne convient pas pour la congélation de denrées alimentaire»;



Mise au rebut des appareils usages



Cet appareil est marqué conformément à la Directive Européenne 2012/19/CE relative aux déchets d'équipements électriques et électroniques (DEEE).

Les DEEE contiennent à la fois des substances polluantes (qui peuvent avoir des conséquences négatives sur l'environnement) et des composants de base (qui peuvent être réutilisés). Il est important que les DEEE soient soumis à des traitements spécifiques afin de retirer et d'éliminer tous les polluants de manière appropriée et de valoriser et recycler tous les matériaux.

Chaque personne individuelle peut jouer un rôle important en s'assurant que les DEEE ne deviennent pas un problème environnemental ; il est essentiel de suivre certaines lois fondamentales :

les DEEE ne doivent pas être traités comme des déchets ménagers.

les DEEE doivent être remis aux points de collecte appropriés, gérés par les municipalités ou des entreprises agréées. Dans de nombreux pays, en cas de DEEE de grande taille, la collecte à domicile peut être à disposition.

Dans de nombreux pays, lorsque vous achetez un nouvel appareil, l'ancien peut être retourné au

vendeur qui doit le collecter gratuitement sous forme d'échange, dans la mesure où l'équipement est d'un type équivalent et qu'il possède les mêmes fonctions que l'équipement fourni.

Conformité

En apposant la marque **CE** sur ce produit, nous confirmons qu'il est conforme à toutes les exigences européennes en matière de sécurité, de santé et d'environnement qui sont applicables dans la législation pour ce produit.

Déballage

Sortez tous les emballages de l'appareil. Conservez les emballages. Si vous les jetez, faites-le en respectant la réglementation locale.

Les articles suivants sont inclus :



L'appareil principal



Clayette
N.P. : 20020435



Barre du haut
N.P. : 20020388



Barre du bas :
N.P. : 20020389



Manuel d'instruction

* Toutes les illustrations de ce mode d'emploi ne sont données qu'à titre indicatif ; veuillez-vous référer à votre propre appareil pour plus de détails.

Installation

AVERTISSEMENTS :

AVERTISSEMENTS :

- Ne pas installer l'appareil dans un endroit humide ou mouillé étant donné que cela pourrait compromettre l'isolation et provoquer une fuite. Par ailleurs, sur l'extérieur, de la condensation pourrait s'accumuler.
- Ne pas placer l'appareil à l'extérieur ou à proximité de sources de chaleur ou sous la lumière directe du soleil.

L'appareil fonctionne correctement dans la plage des températures ambiantes indiquées :

- +tempérée élargie (SN): «Cet appareil de réfrigération est destiné à être utilisé à des températures ambiantes comprises entre 10 °C et 32 °C»,
 - +Tempérée (N): «Cet appareil de réfrigération est destiné à être utilisé à des températures ambiantes comprises entre 16 °C et 32 °C»,
 - +Subtropicale (ST): «Cet appareil de réfrigération est destiné à être utilisé à des températures ambiantes comprises entre 16 °C et 38 °C»,
 - +Tropicale (T): «Cet appareil de réfrigération est destiné à être utilisé à des températures ambiantes comprises entre 16 °C et 43 °C»;
- +(Voir la plaque signalétique du produit)

- Ne pas placer de récipients contenant des liquides sur le dessus de l'appareil.
- Attendre au moins 3 heures après la mise en place finale avant de mettre l'appareil en fonctionnement.

1 S'assurer qu'il y a suffisamment de place autour du réfrigérateur pour la ventilation.

L'image (fig. 1) montre l'espace minimal requis pour l'installation du réfrigérateur.

En laissant un espace plus large entre l'appareil et le mur, on obtient une réduction de la consommation d'électricité.

L'utilisation du réfrigérateur dans un espace plus petit que ceux indiqués sur l'image ci-dessous (fig. 1) pourrait se traduire par un fonctionnement incorrect, des bruits intenses et des pannes.

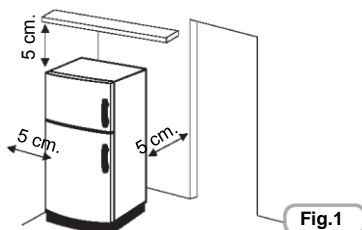

Inverser l'ouverture de la porte

Outils nécessaires : Tournevis Philips / Tournevis plat / Clé à six pans



- Vérifiez que l'appareil est débranché et vide.
- Réglez les deux pieds de mise à niveau sur la position la plus haute.
- Pour enlever la porte, il faut basculer l'appareil vers l'arrière. Vous devez appuyer l'appareil contre quelque chose de solide pour éviter qu'il ne glisse pendant le processus d'inversion de la porte.
- Toutes les pièces retirées doivent être mises de côté pour remonter la porte.
- Ne couchez pas l'appareil à plat afin de ne pas endommager le système réfrigérant.
- Nous recommandons de faire tenir l'appareil par 2 personnes pendant le montage.

1. Basculez l'appareil légèrement vers l'arrière et tenez-le bien. Il faut deux personnes pour basculer le réfrigérateur pendant le processus d'inversion de la porte.

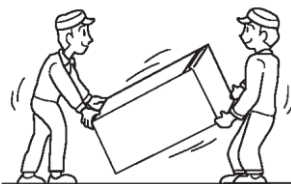

2. Ôtez le couvercle de la charnière supérieure de droite.

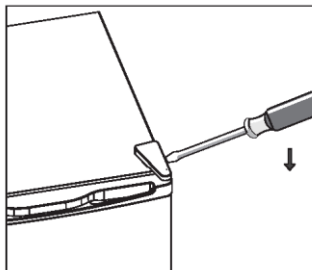

INSTALLATION

3. Desserrez les vis. Puis ôtez l'axe d'articulation.

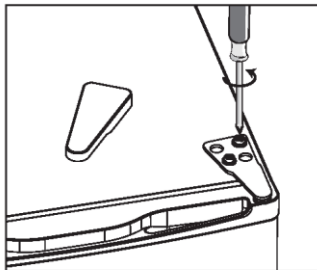

4. Ôtez le couvercle de la vis supérieure de gauche.

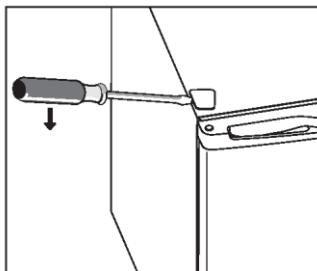

5. Déplacez le couvercle principal du côté gauche vers le côté droit. Puis soulevez la porte et placez-la sur une surface rembourrée pour ne pas l'égratigner.

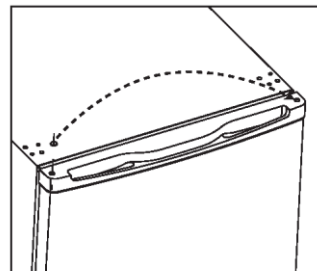

6. Retirez les vis et la charnière inférieure. Puis ôtez les pieds réglables des deux côtés.

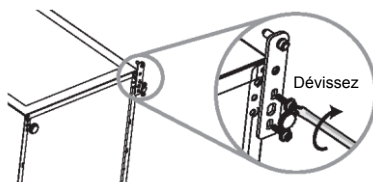

INSTALLATION

7. Dévissez et retirez la goupille de la charnière inférieure, retournez l'axe et remettez-le.

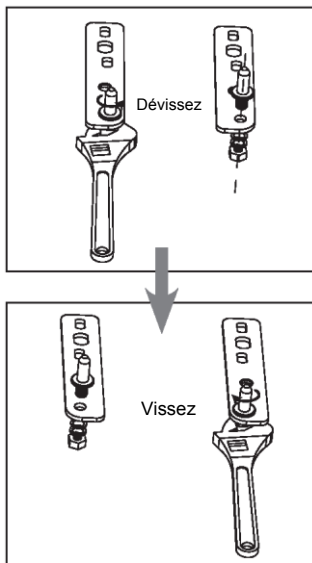

8. Remontez la goupille de la charnière inférieure du raccord de l'axe. Remettez les deux pieds réglables.

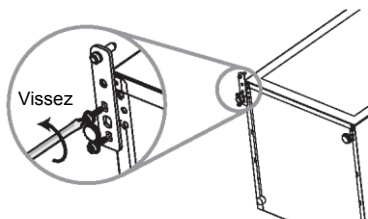

9. Remettez la porte en place. Vérifiez si la porte du réfrigérateur est alignée horizontalement et verticalement de façon à ce que les joints soient fermés sur tous les côtés avant de serrer définitivement la charnière supérieure.
10. Placez l'axe d'articulation et vissez-le en haut de l'appareil.
11. Servez-vous éventuellement d'une clé pour serrer.

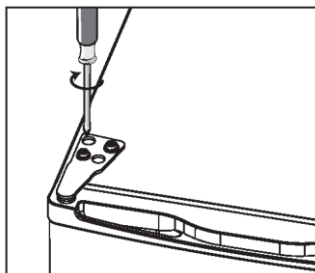

INSTALLATION

12. Remettez le couvercle de la charnière et le couvercle de la vis.

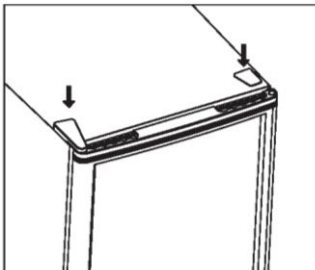

13. Avec la porte fermée, vérifiez si la porte est alignée horizontalement et verticalement de façon à ce que les joints soient fermés sur tous les côtés avant de serrer définitivement la charnière supérieure. Réglez à nouveau éventuellement les pieds de mise à niveau.

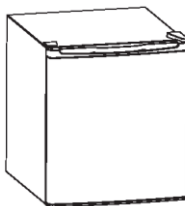

Espace requis

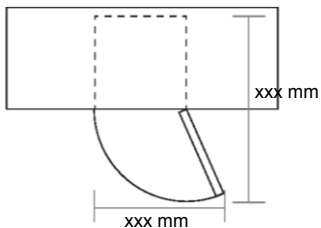

Nivellement de l'appareil

Pour cela, réglez les deux pieds de mise à niveau à l'avant de l'appareil.

Si l'appareil n'est pas à niveau, les alignements de la porte et du joint magnétique ne seront pas correctement couverts.

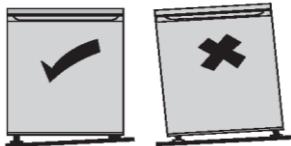

Nettoyage avant utilisation

Essuyez l'intérieur de l'appareil avec de l'eau légèrement additionnée de bicarbonate de soude. Rincez ensuite à l'eau tiède en vous aidant d'une éponge essorée ou d'un chiffon. Lavez la clayette à l'eau savonneuse tiède et séchez-la parfaitement avant de la remettre dans l'appareil. Nettoyez l'extérieur de l'appareil avec un chiffon humide.

Si vous avez besoin de plus d'informations, reportez-vous à la section **Nettoyage**.



• Avant de le brancher VOUS DEVEZ

Branchement électrique

Après le transport, placez l'appareil verticalement et attendez au moins 2 à 3 heures avant de le raccorder au système électrique. Avant de brancher la fiche dans la prise électrique, vérifiez les points suivants :

- La prise est reliée à la terre et est conforme à la loi.
- La prise peut supporter la charge électrique maximale de l'appareil, comme indiqué sur la plaque signalétique du réfrigérateur.
- La tension d'alimentation se trouve dans les plages indiquées sur la plaque signalétique du réfrigérateur.
- La prise est compatible avec la fiche de l'appareil. Si ce n'est pas le cas, demandez le remplacement de la fiche par un technicien agréé ; n'utilisez pas de rallonges et/ou de connecteurs multiples.
- Une fois l'appareil installé, le cordon électrique et la prise de courant doivent être faciles d'accès.
- Le cordon ne doit pas être plié ou comprimé.
- Le cordon doit être vérifié régulièrement et remplacé uniquement par des techniciens autorisés.
- Le fabricant décline toute responsabilité en cas de non-respect de ces mesures de sécurité.

Vérifiez que votre prise est compatible avec la fiche fournie avec l'appareil.

• Avant la mise sous tension !

Il est impératif d'attendre deux heures pour mettre en marche l'appareil après l'avoir déplacé. Le fluide réfrigérant a besoin de temps pour se décanter.

Avant d'utiliser votre appareil

Avant de ranger des aliments dans votre réfrigérateur, allumez-le et attendez 24 heures pour vous assurer qu'il fonctionne correctement et pour le laisser s'établir à la bonne température. Votre appareil ne doit pas être surchargé.

Présentation du produit

Vue frontale

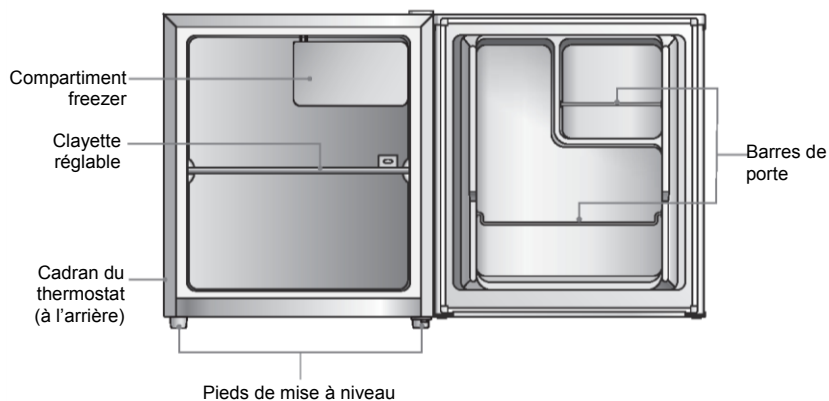

Vue arrière

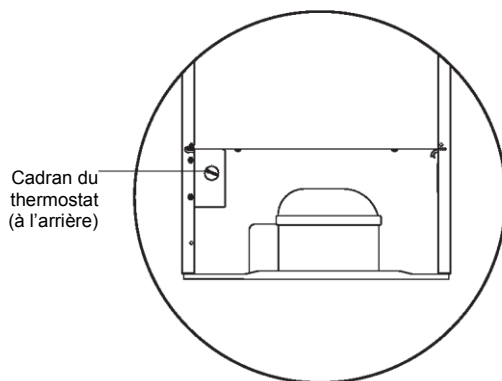

La configuration la moins énergivore nécessite que les tiroirs, les boîtes de rangement et les clayettes soient positionnés dans le produit, veuillez consulter les photos ci-dessus.

Fonctionnement

Allumage de votre appareil

1. Branchez le câble du secteur sur la prise du secteur. La température intérieure de votre appareil est contrôlée par un thermostat. Il y a six réglages, la position **5** est la plus froide tandis que la position **0** éteint l'appareil.
2. Réglez le cadran du thermostat sur la position souhaitée, en gardant à l'esprit que plus le chiffre est élevé, plus la température est basse. Le réglage recommandé est la position **3** lorsque l'appareil fonctionne à une température ambiante normale (entre 16 °C et 38 °C).
3. L'appareil pourrait ne pas fonctionner à la bonne température s'il se trouve dans une pièce particulièrement chaude ou particulièrement froide, ou si vous ouvrez la porte souvent.
4. Pour vous assurer que l'appareil a suffisamment refroidi pour congeler correctement vos denrées, attendez 24 heures avant de placer des aliments à l'intérieur.

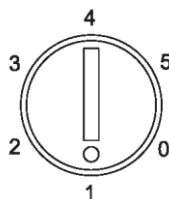

Réglage de la température

La température intérieure de l'appareil est contrôlée par un thermostat. La position recommandée est située entre **1** et **3** pour des environnements de fonctionnement plus froids (c'est-à-dire pendant l'hiver) et entre **4** et **5** pour les environnements plus chauds. Veuillez effectuer le réglage en fonction de l'environnement.

Nuisances sonores à l'intérieur de l'unité !

Il se peut que votre appareil fasse des bruits inhabituels. La majorité d'entre eux sont parfaitement normaux, mais il convient d'en être conscient.

Ces bruits sont causés par la circulation du liquide réfrigérant dans le système de refroidissement. Ils sont devenus plus prononcés depuis l'introduction des gaz exempts de CFC. Il ne s'agit pas d'un défaut et cela n'affectera pas les performances de votre appareil. Il s'agit du moteur du compresseur en fonctionnement, étant donné qu'il pompe le réfrigérant dans le système.

Achat d'aliments réfrigérés

- Jetez un coup d'œil à l'emballage des aliments réfrigérés et vérifiez qu'il est en parfait état.
- Efforcez-vous de garder les aliments réfrigérés ensemble pendant que vous faites vos courses et lorsque vous rentrez chez vous car cela aidera à garder les aliments froids.
- N'achetez pas des aliments réfrigérés si vous ne pouvez pas les mettre immédiatement au frais. Il est possible d'acheter des sacs isolants spéciaux dans la plupart des supermarchés et des magasins d'équipement. Ces sacs peuvent conserver les aliments réfrigérés froids pendant plus longtemps pendant le transport.
- Les aliments laissés dans une voiture ou à température ambiante pendant une période prolongée pourraient augmenter la température des aliments à un niveau dangereux, ce qui permet le développement de bactéries nocives.
- Déballer toujours et rangez les aliments réfrigérés dans l'appareil avant de ranger les aliments secs.

Astuces pour conserver les aliments dans le réfrigérateur

- Les viandes et poissons cuits doivent toujours être rangés sur une clayette au-dessus de la viande et du poisson crus afin d'éviter tout transfert de bactéries. Placez la viande et le poisson crus dans un contenant assez large pour recueillir le jus et couvrez-le de manière appropriée. Placez le contenant sur la clayette la plus basse.
- Laissez de l'espace autour des aliments pour permettre à l'air de circuler à l'intérieur de l'appareil. Assurez-vous que toutes les parties de l'appareil restent froides.
- Pour éviter le transfert de saveurs et le dessèchement, emballez ou couvrez les aliments séparément. Les fruits et légumes n'ont pas besoin d'être enveloppés.
- Laissez toujours refroidir les aliments précuits avant de les mettre dans l'appareil. Cela aidera à maintenir la température interne de l'appareil.
- Pour empêcher l'air froid de s'échapper de l'appareil, efforcez-vous d'ouvrir la porte le moins possible. Nous vous recommandons d'ouvrir la porte uniquement lorsque vous avez besoin de mettre de la nourriture à l'intérieur ou à l'extérieur.

Positionnez des aliments différents dans des compartiments différents selon le tableau ci-dessous

Compartiments du réfrigérateur	Type d'aliments
Porte ou balconnets du compartiment réfrigérateur	<ul style="list-style-type: none"> • Aliments contenant des agents de conservation naturels, tels que confitures, jus, boissons, condiments. • Ne pas entreposer d'aliments périssables.
Clayette du réfrigérateur - milieu	<ul style="list-style-type: none"> • Produits laitiers, œufs
Clayette du réfrigérateur - supérieure	<ul style="list-style-type: none"> • Les aliments qui n'ont pas besoin de cuisson, comme les aliments prêts à consommer, les charcuteries et les restes.

- Il est suggéré de régler la température à 4°C dans le compartiment réfrigérateur et, si possible, à -18°C dans le compartiment congélateur.
- Pour la plupart des catégories d'aliments, le temps de stockage le plus long dans le compartiment réfrigérateur est atteint avec des températures plus froides. Étant donné que certains produits particuliers (comme les fruits et légumes frais) peuvent être endommagés par des températures plus froides, il est suggéré de les conserver dans les bacs à légumes, s'il y en a. Dans le cas contraire, maintenir un réglage moyen du thermostat.
- Pour les aliments congelés, se reporter à la durée de conservation inscrite sur l'emballage des aliments. Cette durée de conservation est atteinte lorsque le réglage respecte les températures de référence du compartiment (une étoile -6°C, deux étoiles -12°C, trois étoiles -18°C).

Recommandation de réglage de la température

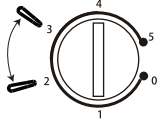
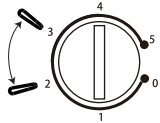
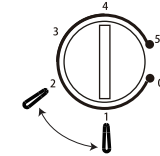
Recommandation de réglage de la température		
Température ambiante	Compartment congélateur	Compartment réfrigérateur
Été	/	 <p>Réglage sur *number*2~3</p>
Normal	/	 <p>Réglage sur *number* 2~3</p>
Hiver	/	 <p>Réglage sur *number*1~2</p>

- Les informations ci-dessus donnent aux utilisateurs des recommandations de réglage de la température.

Nettoyage

Dégivrage

Du givre peut se former dans l'appareil lorsqu'il a été utilisé pendant un certain temps. Grattez le givre avec un grattoir en plastique (non inclus).



N'utilisez aucun objet métallique pointu pour gratter le givre et n'utilisez aucun appareil électrique pour faciliter le dégivrage.

Nous conseillons d'effectuer le dégivrage quand la couche de givre atteint 10 mm (0,39"). Choisissez un moment où il y a peu d'aliments congelés et suivez ces procédures :

1. Sortez les aliments, mettez hors tension l'appareil et laissez la porte ouverte. L'idéal consiste à placer les aliments congelés dans un autre congélateur. Si cela est impossible, enveloppez les aliments dans plusieurs feuilles de papier journal ou de grandes serviettes puis dans une couverture épaisse pour qu'ils restent au frais.
2. Placez un bol ou une casserole sous l'appareil. Grattez le givre avec un grattoir en plastique. Vous pouvez accélérer le dégivrage du givre restant en plaçant un bol d'eau chaude à l'intérieur de l'appareil et en fermant la porte. Lorsque la glace se détache, arrachez-la avec le grattoir en plastique et éliminez-la.
3. Lorsque le dégivrage est terminé, nettoyez l'intérieur et l'extérieur de votre appareil.



Nettoyage de l'intérieur et de l'extérieur de l'appareil

- Enlevez la clayette avant d'effectuer le nettoyage.
- Essuyez l'intérieur de l'appareil avec de l'eau légèrement additionnée de bicarbonate de soude, puis rincez à l'eau tiède à l'aide d'une éponge ou d'un chiffon. Avant de remettre la clayette, essuyez-la parfaitement.
- Utilisez un chiffon humide pour nettoyer l'extérieur, puis essuyez-le avec un produit d'entretien standard. Vérifiez que la porte soit fermée afin d'éviter que du produit d'entretien ne se dépose sur le joint de la porte magnétique ou à l'intérieur du réfrigérateur.
- La grille du condensateur au dos du réfrigérateur et les éléments voisins peuvent être nettoyés avec un aspirateur équipé de la petite brosse souple.

Conseils de nettoyage

De la condensation peut apparaître à l'extérieur de l'appareil. Cela peut être dû à un changement de température ambiante. Essuyez tout résidu d'humidité. Si le problème persiste, veuillez contacter un technicien qualifié pour obtenir de l'aide.

Entretien

Précautions à prendre lors de la manipulation ou du déplacement de l'appareil

Tenez l'appareil sur les côtés ou sur la base lorsque vous le déplacez. Il ne doit en aucun cas être soulevé en tenant les bords de la surface supérieure.

Dépannage

Le dépannage de l'appareil doit être confié à un technicien qualifié qui utilisera des pièces détachées d'origine. Ne tentez jamais de réparer l'appareil par vous-même. Les réparations accomplies par des personnes non qualifiées peuvent provoquer des blessures ou compromettre sérieusement le fonctionnement. Contactez un technicien qualifié.

Arrêt pour une longue période de temps

Si l'appareil n'est pas utilisé pendant une longue période, débranchez-le du secteur, videz-le des aliments et nettoyez-le, puis laissez la porte entrouverte pour éviter les mauvaises odeurs.

Mise au rebut

Les vieux appareils conservent une valeur résiduelle. Une méthode de mise au rebut respectueuse de l'environnement permettra de récupérer et de réutiliser les matières premières de valeur. Le réfrigérant utilisé dans votre appareil et les matériaux d'isolation nécessitent des procédures spéciales de mise au rebut. Vérifiez qu'aucun des tuyaux situés au dos de l'appareil n'est endommagé avant de le mettre au rebut.

Des informations actualisées sur les options de mise au rebut de votre vieil appareil et de l'emballage de l'appareil neuf peuvent être obtenues auprès des autorités locales.

Si vous éliminez un vieil appareil, cassez tous les vieux verrous ou loquets et ôtez la porte par mesure de sécurité.

Économie d'énergie

Pour des économies d'énergie optimales, nous suggérons ce qui suit :

- Installer l'appareil à distance des sources de chaleur et éloigné de la lumière directe du soleil dans une pièce bien ventilée.
- Éviter de déposer des aliments chauds dans le réfrigérateur pour éviter une augmentation de la température intérieure et provoquer ainsi un fonctionnement continu du compresseur.
- Ne pas entasser d'aliments de manière excessive afin d'assurer une bonne circulation de l'air.
- Dégivrer l'appareil en cas de givre pour faciliter le transfert du froid.
- En cas de coupure de courant, il est conseillé de garder la porte du réfrigérateur fermée.
- En cas de coupure de courant, il est conseillé de garder la porte du réfrigérateur fermée.
- Ouvrir ou garder les portes de l'appareil ouvertes le moins possible.
- Éviter de régler le thermostat sur des températures trop basses.
- Retirer la poussière présente sur l'arrière de l'appareil.

	Consommation d'énergie normale	Augmentation de la consommation d'énergie
Site d'installation	<p>Dans une pièce aérée. Protégé de la lumière directe du soleil. Pas situé à proximité d'une source de chaleur (radiateur, four). Où la température ambiante idéale est de 20 °C environ.</p>	<p>Dans une pièce fermée, sans aération. En plein soleil. Situé à proximité d'une source de chaleur (radiateur, four). Où la température ambiante est élevée.</p>
Utilisation	<p>N'ouvrez les portes que quand cela s'avère nécessaire et le moins longtemps possible. Rangez les aliments de manière organisée. Laissez les boissons et les aliments chauds refroidir avant de les mettre dans l'appareil. Couvrez ou emballez les aliments avant de les ranger. Ne remplissez pas trop l'appareil pour permettre la circulation de l'air.</p>	<p>L'ouverture fréquente des portes pendant de longues périodes provoquera une perte de froid. Si les aliments ne sont pas rangés de manière organisée, vous laisserez la porte ouverte pendant plus longtemps pour chercher quelque chose. Si vous placez des aliments chauds dans l'appareil, le compresseur devra fonctionner pendant longtemps et l'appareil sera plus sollicité pour abaisser la température. L'évaporation ou la condensation des liquides provoquera une perte de froid dans l'appareil.</p>
Dégivrage	<p>Dégivrez l'appareil quand une couche de glace d'1 cm d'épaisseur s'est formée.</p>	<p>Une couche de glace empêche le froid d'atteindre les aliments congelés et provoque une augmentation de la consommation d'énergie.</p>



Ce symbole sur le produit ou dans les instructions veut dire que votre équipement électrique et électronique ne doit pas être jeté avec les ordures ménagères à la fin de sa durée de vie. Il existe des systèmes de collecte sélective pour le recyclage dans l'UE.

Pour de plus amples informations, veuillez contacter les autorités locales ou le revendeur qui vous a vendu le produit.

GARANTIE

La garantie minimale est : 2 ans pour les pays de l'UE, 3 ans pour la Turquie, 1 an pour le Royaume-Uni, 1 an pour la Russie, 3 ans pour la Suède, 2 ans pour la Serbie, 5 ans pour la Norvège, 1 an pour le Maroc, 6 mois pour l'Algérie, pas de garantie légale requise pour la Tunisie.

DISPONIBILITÉ DES PIÈCES DE RECHANGE

Les thermostats, les capteurs de température, les cartes de circuit imprimé et les sources lumineuses sont disponibles pour une période minimale de sept ans à compter de la mise sur le marché de la dernière unité du modèle;

Les poignées de porte, gonds de porte, plateaux et bacs, sont disponibles pour une période minimale de sept ans, et les joints de porte sont disponibles pour une période minimale de 10 ans à compter de la mise sur le marché de la dernière unité du modèle;

Pour plus d'informations sur le produit, veuillez consulter <https://eprel.ec.europa.eu/> ou scannez le QR sur l'étiquette énergétique fournie avec l'appareil

Pour contacter l'assistance technique, visitez notre site Internet: <https://corporate.haier-europe.com/en/> . Dans la section «websites», choisissez la marque de votre produit et votre pays. Vous serez redirigé vers le site Web spécifique où vous pouvez trouver le numéro de téléphone et le formulaire pour contacter l'assistance technique.

Zone la plus froide du Réfrigérateur

Ce symbole ci-dessous indique l'emplacement de la zone la plus froide dans votre réfrigérateur. Cette zone est délimitée près du ventilateur, et en haut par le symbole ou bien par la clayette positionnée à la même hauteur.



Pour maintenir la température dans cette zone, veillez à ne pas déplacer cette grille.

INSTALLATION DE LA JAUGE DE TEMPÉRATURE

Pour vous aider à régler correctement votre réfrigérateur, il dispose d'un indicateur de température qui vous permet de surveiller la température moyenne dans la zone la plus froide. **AVERTISSEMENT**: Cette annonce est uniquement

conçu pour être utilisé avec le réfrigérateur. Attention à ne pas l'utiliser dans un autre réfrigérateur (en effet, la zone la plus froide n'est pas la même) ou pour un autre usage.

Contrôle de la température dans la zone la plus froide

Une fois l'installation de la jauge de température terminée, c'est possible.

Vous pouvez vérifier périodiquement que la température de la zone la plus froide est correcte.

Si nécessaire, réglez le thermostat en conséquence. La température interne du réfrigérateur est influencée par plusieurs facteurs tels que : B. la température ambiante dans la pièce, la quantité d'aliments stockés et la fréquence d'ouverture de la porte. Tenez compte de ces facteurs lors du réglage de la température.

Veillez à conserver correctement les aliments dans le réfrigérateur et surtout dans la zone la plus froide.

Assurez-vous que l'affichage de la température indique "OK".

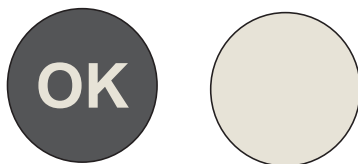

Si « OK » n'apparaît pas, la température de la zone est trop élevée. Réglez le thermostat sur une position plus élevée. Attendez au moins 12 heures avant de réinitialiser le thermostat. Après avoir chargé des aliments frais dans l'appareil ou après avoir ouvert la porte à nouveau (ou pendant une longue période), il est normal que l'indicateur "OK" n'apparaisse pas sur l'affichage de la température.

Bezpečnostní informace	97
Vybalení	103
Instalace	104
Změna směru otvírání dveří	105
Zadní rozpěrka	108
Požadavky na místo	108
Vyrovnání spotřebiče	109
Čištění před použitím.....	109
Před použitím spotřebiče	109
Přehledné znázornění výrobku	110
Pohled zepředu	110
Pohled zezadu	111
Provoz	112
Zapnutí spotřebiče	112
Nastavování teploty	112
Zvuky zevnitř spotřebiče!	112
Nakupování chlazených potravin	113
Tipy pro uchovávání potravin ve spotřebiči	113
Čištění	116
Odmrazování	116
Čištění vnitřních a vnějších povrchů spotřebiče.....	116
Tipy pro čištění	116
Údržba	117
Postup při manipulaci/přemístování spotřebiče	117
Servis	117
Dlouhodobé vypnutí.....	117
Likvidace	117
Úspora energie	117

Děkujeme vám, že jste si zakoupili tento spotřebič.

Před tím, než budete mrazák používat, přečtěte si pozorně pokyny v této příručce, abyste maximalizovali jeho výkon. Uchovejte dokumentaci pro následné použití nebo pro nového vlastníka. Tento spotřebič je určen výhradně pro použití v domácnosti nebo podobných aplikacích, jako jsou:

- kuchyňské kouty pro zaměstnance v dílnách, kancelářích a jiných pracovních prostředích
- farmy, v hotely, motely a jiné typy residencí
- noclehárny (B & B)
- cateringové služby a podobné aplikace, kde nejde o maloobchodní prodej

Tento spotřebič se může používat pouze pro skladování potravin. Jakékoliv jiné využití se považuje za nebezpečné a výrobce nenese odpovědnost za jakékoliv škody. Doporučujeme vám, abyste si přečetli záruční podmínky. Abyste dosáhli nejlepšího možného výkonu a bezporuchového provozu svého spotřebiče, je velmi důležité, abyste si pečlivě přečetli tyto pokyny. Pokud nebudete dodržovat tyto pokyny, můžete ztratit nárok na bezplatný servis v záruční době.

BEZPEČNOSTNÍ INFORMACE

Tento návod obsahuje mnoho důležitých bezpečnostních informací.

Doporučujeme vám uchovat tyto pokyny na bezpečném místě, aby byly snadno dostupné a používání spotřebiče bylo bezproblémové.

Mrazák obsahuje plynné chladivo (R600a: isobutan) a izolační plyn (cyklopentan). Tyto plyny jsou šetrné k životnímu prostředí, ale jsou hořlavé.



Upozornění: nebezpečí požáru

Pokud dojde k poškození okruhu chladiva:

- nepřibližujte se s otevřeným ohněm a zdroji hoření.

Důkladně větrejte místnost, ve které je spotřebič umístěn.

Bezpečnostní informace

VAROVÁNÍ!

• Při čištění/přemísťování spotřebiče musíte dát pozor, abyste se nedotkli kovových drátů výměníku tepla na zadní straně spotřebiče. Mohli byste si poranit prsty nebo ruku, nebo poškodit spotřebič.

• Spotřebič není konstruován pro umístění na jiném spotřebiči. Nepokoušejte se sedat si nebo stoupat na spotřebič. Není na to konstruován. Mohli byste se zranit nebo poškodit spotřebič.

• Při přenášení/přesouvání spotřebiče dbejte, aby se

kabel napájení nezachytil pod spotřebičem. Mohlo by dojít k přerušování nebo poškození kabelu napájení.

- Při umístění svého spotřebiče dejte pozor, aby se nepoškodila podlaha, potrubí, stěny atd. Nepřemísťujte spotřebič taháním za víko nebo kliku. Nenechte děti, aby si se spotřebičem hráli nebo manipulovali s ovladači. Pokud nebudou tyto pokyny dodrženy, naše společnost se zříká veškeré odpovědnosti.

- Neinstalujte spotřebič ve vlhkém, mastném nebo prašném prostředí, zabraňte působení přímých slunečních paprsků nebo vody.

- Neinstalujte spotřebič poblíž zdrojů tepla nebo hořlavých materiálů.

- Pokud dojde k výpadku proudu, neotevírejte víko. Zmrzlé potraviny by neměly být ovlivněny, pokud bude výpadek proudu kratší než 20 hodin. Pokud je výpadek proudu delší, je nutné potraviny zkontrolovat a okamžitě sníst, nebo uvařit a poté zmrazit.

- Pokud zjistíte, že víko truhlicového mrazáku lze obtížně otevřít, hned jak je zavřete, nemějte obavy. Je to způsobeno rozdílem tlaku, který se vyrovná, a budete moci víko otevřít za několik minut.

- Nepřipojujte spotřebič k napájení elektrickým proudem, dokud nejsou odstraněny všechny obaly a chrániče pro přepravu.

- Pokud byl spotřebič přepravován ve vodorovné poloze, před zapnutím jej nechte stát alespoň 4 hodiny, aby se usadil olej v kompresoru.

- Tento mrazák se smí používat pouze k zamýšleným účelům (tj. ukládání a mrazení potravin).

- V chladničce na víno neskladujte léky nebo materiály určené pro výzkum. Pokud budete skladovat materiál, který vyžaduje přísnou kontrolu teploty skladování, je možné, že dojde k jeho znehodnocení nebo může dojít k nekontrolované reakci a vzniku nebezpečí.

- Před jakoukoliv manipulací se spotřebičem, odpojte kabel napájení od zásuvky.
- Při dodání zkontrolujte, že produkt není poškozen a že všechny součásti a příslušenství jsou v dokonalém stavu.
- Pokud dojde k úniku chladiva, nedotýkejte se zásuvky a nepoužívejte otevřený oheň. Otevřete okno a vyvětrejte. Poté zavolejte servisní středisko a požádejte o opravu.
- Nepoužívejte prodlužovací kabely nebo adaptéry.
- Netahejte a neohýbejte kabel napájení, nedotýkejte se zásuvky mokřýma rukama.
- Vyhněte se poškození zástrčky nebo kabelu napájení; mohlo by dojít k úrazu elektrickým proudem nebo požáru.
- Neumisťujte ani neukládejte hořlavé nebo vysoce prchavé látky, jako jsou éter, benzín, LPG, propan, aerosolové nádoby, lepidla, čistý alkohol atd. Tyto materiály mohou způsobit výbuch.
- Je-li napájecí kabel poškozen, musí jej vyměnit výrobce, jeho servisní technik nebo podobně kvalifikovaný technik, aby nedošlo ke vzniku nebezpečných situací.
- Poblíž chladničky na víno nepoužívejte ani neukládejte hořlavé spreje, jako jsou barvy ve spreji. Mohlo by dojít k výbuchu nebo požáru.
- Na horní stranu spotřebiče nepokládejte předměty nebo nádoby s vodou.
- Nedoporučujeme používat prodlužovací kabely ani síťové adaptéry.
- Nelikvidujte spotřebič spálením. Při přepravě a používání spotřebiče dbejte, aby nedošlo k poškození okruhu/potrubí chladiva. V případě poškození nevystavujte spotřebič ohni, zdrojům vznícení a okamžitě vyvětrejte místnost, ve které je spotřebič umístěn.

- **System chlazení umístěný za a uvnitř chladničky na víno obsahuje chladivo. Zabraňte poškození potrubí.**
- **Uvnitř prostoru pro skladování potravin ve spotřebiči nepoužívejte elektrické spotřebiče, pokud se nejedná o spotřebiče doporučené výrobcem.**
- **Nepoškodte okruh chladiva.**
- **Nepoužívejte mechanické nástroje ani jinak neurychlujte proces rozmrazování. Používejte pouze prostředky doporučené výrobcem.**
- **Uvnitř prostoru pro skladování potravin nepoužívejte elektrické spotřebiče, pokud se nejedná o spotřebiče doporučené výrobcem.**
- **Otvory pro ventilaci spotřebiče nebo skříně, ve které je spotřebič vestavěn, udržujte volné bez překážek.**
- **Pro odstraňování námrazy nepoužívejte špičaté nebo ostré předměty.**
- **Nedotýkejte se vnitřních chladicích prvků, a to obzvláště pokud máte mokré ruce, protože byste se mohli popálit nebo zranit.**
- **Na pomoc odmrazování nikdy nepoužívejte vysoušeče vlasů, elektrické ohříváče a jiné podobné elektrické spotřebiče.**
- **Námrazu neškrábejte nožem nebo ostrými předměty. Mohlo by dojít k poškození okruhu chladiva a vyteklé chladivo může způsobit požár nebo poškození zraku.**
- **Nepoužívejte žádná mechanická zařízení pro urychlení procesu rozmrazování.**
- **Je absolutně nezbytné zabránit používání otevřeného ohně nebo elektrických přístrojů, jako jsou ohříváče, parní čističe, svíčky, olejové lampy a podobné, pro zrychlení fáze rozmrazování.**
- **Okolí kompresoru nikdy nemyjte vodou. Po vyčištění, abyste zabránili korozi, důkladně je otřete suchým hadrem.**
- **Doporučuje se udržovat zástrčku v čistotě. Nánosy prachu na zástrčce mohou způsobit požár.**

- Produkt ve určen a vyroben pouze pro použití v domácnosti.
- Tato záruka pozbude platnosti, pokud je produkt instalován nebo používán v komerčních nebo nerezidenčních prostorách.
- Tento produkt musí být správně instalován, umístěn a provozován v souladu s pokyny uvedenými v brožuře Pokyny pro uživatele.
- Tato záruka je platná pouze pro nové produkty a není přenosná, pokud je produkt znovu prodán.
- Naše společnost vylučuje odpovědnost za náhodné nebo následné škody.
- Záruka v žádném případě neruší vaše práva vyplývající z předpisů nebo zákonů.
- Chladničku na víno neopravujte. Všechny opravy musí provádět pouze kvalifikovaný opravář.

BEZPEČNOST DĚTÍ!

- Pokud likvidujete produkt se zámkem nebo západkou na dveřích, zajistěte, aby byly dveře v bezpečné poloze, aby se v produktu nemohly zavřít děti.
- Tento spotřebič mohou používat děti starší 8 let a osoby s omezenými fyzickými, sensorickými nebo mentálními schopnostmi nebo osoby nezkušené a neznalé za předpokladu, že je zajištěn dostatečný dohled nebo jsou poskytnuty dostatečné pokyny, jak používat spotřebič bezpečným způsobem, a že osoby rozumí možným rizikům.
- Děti si nesmí se spotřebičem hrát. Čistění a uživatelskou údržbu nesmí provádět děti bez dozoru.

- u volně stojícího spotřebiče: „Tento chladicí spotřebič není určen k vestavění.“;
- u spotřebičů bez prostoru označeného čtyřmi hvězdičkami: „Tento chladicí spotřebič není vhodný pro mražení potravin.“;

Likvidace Starého Spotřebiče



Tento spotřebič je označen podle evropské směrnice 2012/19/EU o odpadních elektrických a elektronických zařízeních (OEEZ).

OEEZ se týká těkavých látek (které mohou mít škodlivý vliv na životní prostředí) a základních součástí (které lze opakovaně využít). Je nutné postupovat podle OEEZ, aby se řádně zlikvidovaly všechny těkavé látky a recyklovaly všechny materiály.

Jednotlivci mohou hrát významnou roli při ochranně životního prostředí. Při likvidaci je nutné dodržovat některá základní pravidla:

S elektrickými a elektronickými zařízeními se nesmí zacházet jako s domovním odpadem.

Elektrická a elektronická zařízení musí být odevzdávána do příslušného sběrného dvora spravovaného místní samosprávou nebo registrovanou společností. V mnoha zemích se organizuje odběr velkých elektrických a elektronických zařízení z domácností.

V mnoha zemích, když koupíte nový spotřebič, můžete starý odevzdat obchodníkovi, který musí bezplatně přijmout jeden starý spotřebič za jeden nový prodaný spotřebič, pokud se jedná o ekvivalentní typ se stejným určením, jako nový zakoupený spotřebič.

Shoda s předpisy

Umístěním značky **CE** na tento produkt potvrzujeme shodu se všemi příslušnými evropskými směrnici týkajícími se bezpečnosti, ochrany zdraví a ochrany životního prostředí, které lze použít pro tento produkt.

Vybalení

Odstraňte ze spotřebiče všechny obalové materiály. Uschovejte je. Při likvidaci postupujte podle místních předpisů.

Dodávka obsahuje následující položky:



Hlavní jednotka



Drátěná mřížka
Č. dílu: 20020435



Horní drátěná police
Č. dílu: 20020388



Dolní drátěná police
Č. dílu: 20020389



Návod k obsluze

* Všechny obrázky v tomto návodu k obsluze slouží pouze k ilustraci; podrobnosti zjistíte u svého konkrétního spotřebiče.

Instalace

VAROVÁNÍ:

VAROVÁNÍ:

- Neinstalujte spotřebič na vlhké nebo mokré místo, protože tím by mohlo dojít k narušení izolace a vzniku netěsnosti. Navíc by se mohl na vnějším povrchu spotřebiče hromadit kondenzát.
- Neumíst'ujte spotřebič do venkovního prostředí, do blízkosti zdrojů tepla, ani na místo, kde bude vystaven přímému slunečnímu světlu.

Spotřebič funguje správně v následujících rozsazích teplot okolního prostředí:

+rozšířené mírné pásmo (SN): „Tento chladicí spotřebič je určen k používání při teplotách okolí od 10 °C do 32 °C.“;

+mírné pásmo (N): „Tento chladicí spotřebič je určen k používání při teplotách okolí od 16 °C do 32 °C.“;

+subtropické pásmo (ST): „Tento chladicí spotřebič je určen k používání při teplotách okolí od 16 °C do 38 °C.“;

+tropické pásmo(T): „Tento chladicí spotřebič je určen k používání při teplotách okolí od 16 °C do 43 °C.“;

+(Viz typový štítek na spotřebiči)

- Na horní stranu spotřebiče nepokládejte nádoby s tekutinami.
- Až umístíte spotřebič na své místo, počkejte alespoň tři hodiny, než jej začnete používat.

1 Ujistěte se, že kolem chladničky je dost volného prostoru pro větrání.

Na obrázku (obr. 1) je znázorněn minimální požadovaný volný prostor pro instalaci chladničky.

Větší vzdálenost od stěny vede ke snížení spotřeby elektrické energie.

Jestliže je volný prostor kolem chladničky menší, než je uvedeno na obrázku níže (obr. 1), mohlo by to vést k nesprávnému fungování, hlasitým zvukům a poruchám.

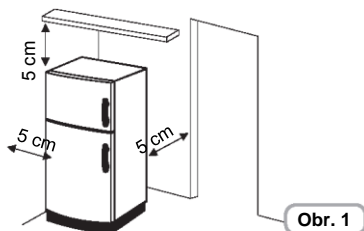

Změna směru otvírání dveří

Potřebné nářadí: Křížový šroubovák / plochý šroubovák / šestihranný maticový klíč



- Ujistěte se, že spotřebič je odpojen od napájení a prázdný.
- Nastavte dvě vyrovnávací nohy do nejvyšší polohy.
- K odmontování dveří je zapotřebí naklonit spotřebič dozadu. Měli byste postavit spotřebič na pevný povrch, aby během změny směru otvírání dveří neklouzal.
- Je nutné uschovat všechny odmontované díly pro opětovnou montáž dveří.
- Nepokládejte spotřebič, protože by se mohl poškodit systém chladiwa.
- Doporučujeme provádět manipulaci během montáže ve dvou osobách.

1. Mírně nakloňte spotřebič dozadu a bezpečně jej podepřete. K naklánění spotřebiče během změny směru otvírání dveří jsou nutné dvě osoby.

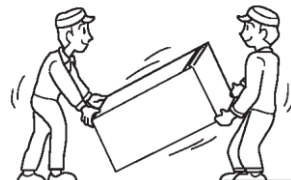

2. Odstraňte kryt pravého horního závěsu.

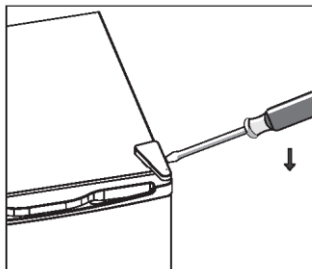

INSTALACE

3. Odšroubujte šrouby. Potom odstraňte držák závěsu.

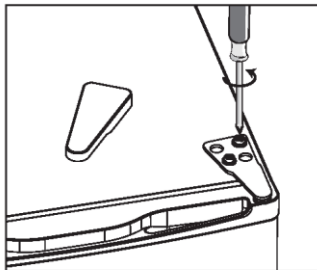

4. Odstraňte kryt levého horního šroubu.

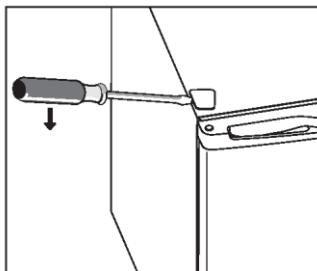

5. Přemístíte kryt otvoru z levé strany na pravou. Potom vysadíte dveře a položíte je na měkký povrch, aby se nepoškrábaly.

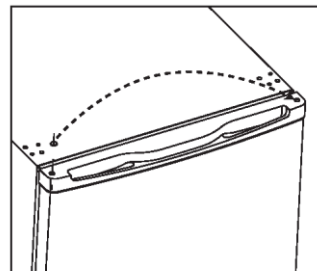

6. Odstraňte šrouby a dolní závěs. Potom odstraňte vyrovnávací nohy na obou stranách.

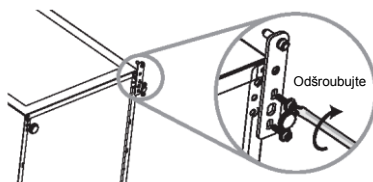

INSTALACE

7. Odšroubujte a odstraňte dolní čep závěsu, obraťte držák a vraťte čep.

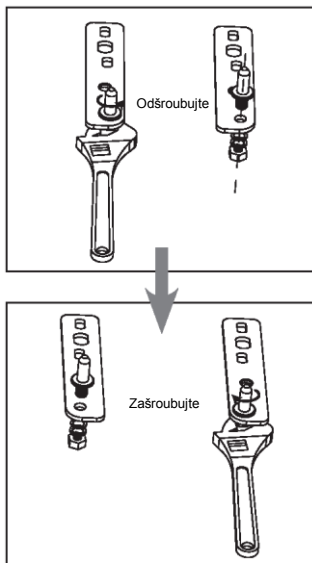

8. Namontujte držák s nasazeným dolním čepem závěsu. Vraťte obě vyrovnávací nohy.

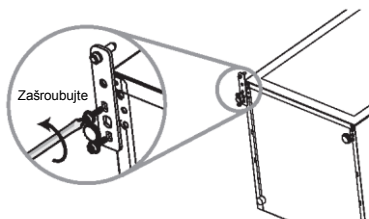

9. Nasadíte dveře chladničky zpět na místo. Před konečným utažením horního závěsu se ujistěte, že dveře jsou vyrovnané ve vodorovném i svislém směru, takže těsnění přiléhá na všech stranách.
10. Umístěte držák závěsu a přišroubujte ho k horní straně spotřebiče.
11. V případě potřeby použijte k dotažení klíč.

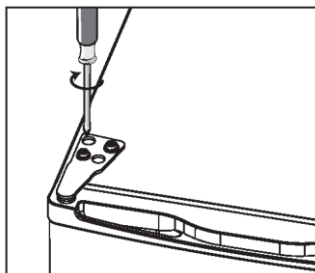

INSTALACE

12. Nasadíte kryt závěsu zpět na místo a přišroubujete ho.

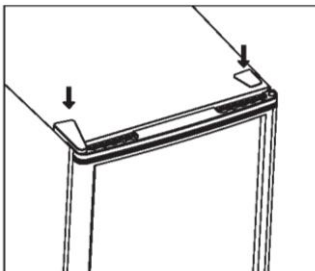

13. Před konečným utážením dolního závěsu zkontrolujte, zda jsou zavřené dveře vyrovnané ve vodorovném i svislém směru a těsnění přiléhá na všech stranách. Znovu nastavte vyrovnávací nohy podle potřeby.

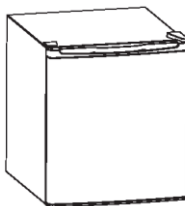

Požadavky na místo

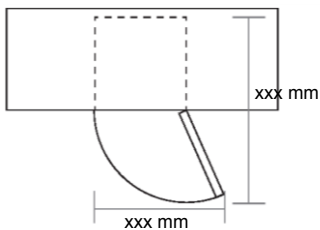

Vyrovnaní spotřebiče

Vyrovnejte spotřebič tak, že nastavíte dvě vyrovnávací nohy na přední straně.

Pokud nebude spotřebič stát rovně, dveře a magnetická těsnění nebudou správně přiléhat.

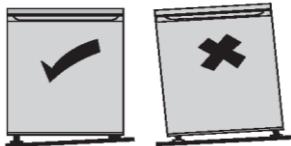

Čištění před použitím

Vytřete vnitřek spotřebiče slabým roztokem jedlé sody. Potom otřete povrch vyždímanou houbou nebo hadrem namočeným do teplé vody. Omyjte polici teplou mýdlovou vodou a před vrácením do spotřebiče ji úplně vysušte. Otřete vnější povrch spotřebiče vlhkým hadrem.

Více informací najdete v části **Čištění**.



• NUTNÉ ÚKONY před zapojením

Připojení k elektrickému napájení

Po dodání umístěte spotřebič do správné polohy a počkejte alespoň dvě až tři hodiny, než jej připojíte k elektrickému napájení. Před zapojením zástrčky do elektrické zásuvky se ujistěte, že jsou splněny následující podmínky:

- Zásuvka je uzemněná a odpovídá předpisům.
- Zásuvka je dimenzována na maximální příkon spotřebiče, který je uveden na typovém štítku.
- Sítové napětí je v mezích uvedených na typovém štítku spotřebiče.
- Zásuvka je kompatibilní se zástrčkou spotřebiče. V opačném případě si vyžádejte výměnu zástrčky autorizovaným technikem; nepoužívejte prodlužovací kabely ani kabely s více zásuvkami.
- Po nainstalování spotřebiče musí být napájecí kabel a síťová zásuvka snadno přístupné.
- Napájecí kabel nesmí být zalomený nebo stlačený.
- Kabel se musí pravidelně kontrolovat a výměnu smí provádět pouze autorizovaný technik.
- V případě nedodržení těchto bezpečnostních opatření se výrobce zřídka veškeré odpovědnosti.

Zkontrolujte, zda je vaše zásuvka kompatibilní se zástrčkou spotřebiče.

• Před zapnutím!

Zapněte spotřebič až po dvou hodinách od přemístění. Chladivo potřebuje čas na usazení.

Před použitím spotřebiče

Než do spotřebiče vložíte jakékoli potraviny, zapněte jej a počkejte 24 hodin, abyste se ujistili, že funguje správně, a aby mohla teplota klesnout na správnou hodnotu. Spotřebič se nesmí přepřehovat.

Přehledné znázornění výrobku

Pohled zepředu

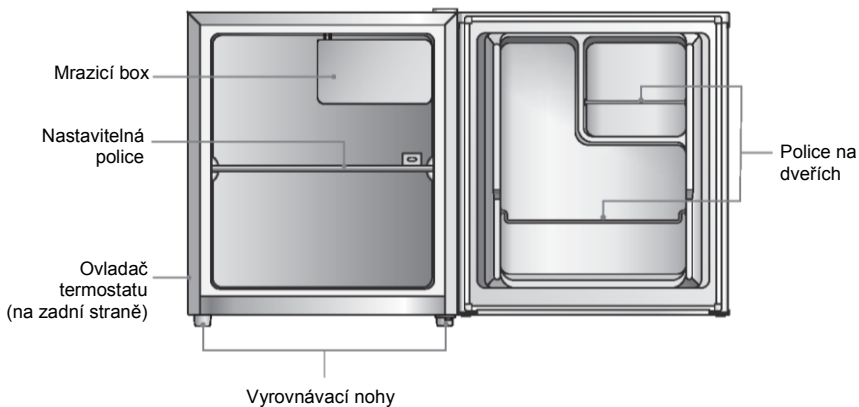

Pohled zezadu

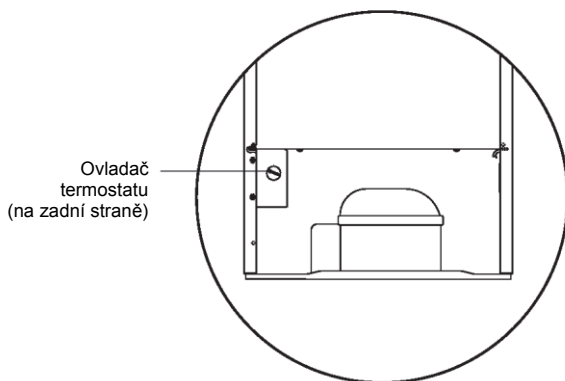

Energeticky nejušpornější konfigurace vyžaduje, aby byly ve spotřebiči nainstalovány přihrádky, schránka na potraviny a police, viz obrázky výše.

Provoz

Zapnutí spotřebiče

1. Zapojte napájecí kabel do síťové zásuvky. Teplota uvnitř spotřebiče je řízena termostatem. K dispozici je šest nastavení, přičemž poloha **5** je nejchladnější a poloha **0** vypíná spotřebič.
2. Nastavte ovladač termostatu do požadované polohy; pamatujte, že čím vyšší číslo, tím nižší teplota. Poloha **3** představuje doporučené nastavení při normální pokojové teplotě (mezi 16 °C a 38 °C).
3. Pokud je spotřebič ve velmi teplé nebo chladné místnosti nebo často otvíráte jeho dveře, nemusí fungovat se správnou teplotou.
4. Než spotřebič naplníte potravinami, počkejte 24 hodin, aby bylo jisté, že je uvnitř dostatečná teplota k chlazení.

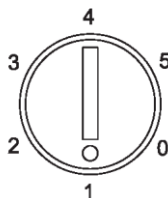

Nastavování teploty

Teplota uvnitř spotřebiče je řízena termostatem. Pro chladnější prostředí se doporučuje nastavení mezi polohami **1** a **3** a pro teplejší prostředí nastavení mezi polohami **4** a **5**. Nastavte teplotu podle prostředí.

Zvuky zevnitř spotřebiče!

Může se stát, že ze spotřebiče se ozývají neobvyklé zvuky. Většina z nich je naprosto normální, ale měli byste si jich všimnout!

Tyto zvuky jsou způsobovány cirkulací tekutého chladiva v chladicím systému. Od zavedení plynů neobsahujících freony jsou zřetelnější. Nejde o žádnou poruchu a neovlivní to výkon vašeho spotřebiče. Zvuky způsobuje motor kompresoru při čerpání chladiva do systému.

Nakupování chlazených potravin

- Rychlým pohledem zkontrolujte obal chlazeného zboží a ujistěte se, že je neporušený.
- Během nakupování a cesty domů se snažte držet chlazené potraviny pohromadě, lépe si tak uchovají chlad.
- Nekupujte chlazené potraviny, jestliže je nemůžete ihned zchladit. Většina supermarketů a obchodů s domácími potřebami nabízí tašky se speciální izolací. Tyto tašky dokážou udržet chlazené potraviny během přepravy déle chladné.
- Teplota potravin ponechaných delší dobu ve vozidle nebo v prostředí s pokojovou teplotou by se mohla nebezpečně zvýšit, což by umožnilo růst škodlivých bakterií.
- Vždy vybalte a uložte nejprve chlazené potraviny, potom ty ostatní.

Tipy pro uchovávání potravin ve spotřebiči

- Vařené maso a ryby by se měly vždy ukládat na polici nad syrovým masem a rybami, aby se zabránilo přenosu bakterií. Surové maso a ryby ukládejte v nádobě, která je dostatečně velká, aby zachytila šťávy a šlo ji zavřít. Nádobu položte na nejnižší polici.
- Kolem potravin nechte dost místa, aby mohl uvnitř spotřebiče proudit vzduch. Ujistěte se, že všechny součásti spotřebiče jsou stále chladné.
- Balte nebo zakrývejte potraviny zvlášť, aby se předešlo přenosu zápachu a vysušení. Ovoce a zeleninu není třeba balit.
- Než vložíte do spotřebiče uvařené potraviny, nechte je vychladnout. Pomůžete tím udržet stálou teplotu uvnitř spotřebiče.
- Snažte se omezit otvírání dveří, aby ze spotřebiče neunikal chladný vzduch. Doporučujeme otvírat dveře pouze v případě, že potřebujete uložit nebo vyndat potraviny.

Umíst'ujte různé potraviny do různých oddílů podle níže uvedené tabulky

Prostory chladničky	Typ jídla
Dveře nebo dveřní přihrádky chladničky	<ul style="list-style-type: none">• Potraviny s přírodními konzervačními látkami, jako jsou džemy, džusy, nápoje, koření.• Neuchovávejte potraviny podléhající zkáze.
Police lednice – uprostřed	<ul style="list-style-type: none">• Mléčné výrobky, vejce
Police chladničky – nahoře	<ul style="list-style-type: none">• Potraviny, které není potřebné vařit, jako jsou hotová jídla, delikatesy, zbytky.

•Doporučuje se nastavit teplotu v chladničce na 4°C a v mrazničce pokud možno na -18°C

•U většiny kategorií potravin je nejdelší doba skladování v chladničce dosažena při nižších teplotách. Vzhledem k tomu, že některé konkrétní produkty (jako čerstvé ovoce a zelenina), pokud jsou přítomny, mohou být poškozeny chladnějšími teplotami, doporučuje se uchovávat je v zásuvkách. Pokud nejsou přítomny, udržujte průměrné nastavení termostatu.

•Pokud jde o zmrazené potraviny, podívejte se na dobu skladování uvedenou na obalu potravin. Tato doba skladování je dosažena vždy, když nastavení respektuje referenční teploty oddílu (jednohvězdičkový -6°C, dvouhvězdičkový -12°C, tříhvězdičkový -18°C).

Doporučení pro nastavení teploty

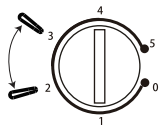
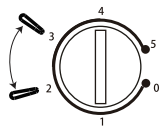
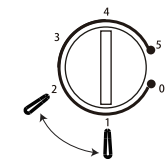
Doporučení pro nastavení teploty		
Teplota prostředí	Mrazicí prostor	Prostor chladničky
Léto	/	 <p>Nastavit na *number* 2~3</p>
Normální	/	 <p>Nastavit na *number* 2~3</p>
Zima	/	 <p>Nastavit na *number* 1~2</p>

- Výše uvedené informace poskytují uživatelům doporučené nastavení teploty.

Čištění

Odmrazování

Po určité době používání se může uvnitř spotřebiče vytvořit námraza. Seškrábejte námrazu plastovou škrabkou (není součástí dodávky).



K seškrabávání námrazy nepoužívejte kovové nebo ostré nástroje, ani nenapomáhejte odmrazování elektrickými spotřebiči.

Doporučujeme provádět odmrazování, až vrstva námrazy dosáhne tloušťky 10 mm (0,39"). Zvolte dobu, kdy je uvnitř málo zmrazených potravin, a postupujte takto:

1. Vyndejte všechny potraviny, vypněte napájení spotřebiče a nechte dveře otevřené. V ideálním případě by se měly zmrazené potraviny vložit do jiného mrazáku. Není-li to možné, zabalte potraviny do několika listů novin nebo velkých ručníků a potom je zakryjte silnou přikrývkou, aby zůstaly v chladu.
2. Umístěte pod spotřebič mělkou mísu nebo nádobu. Seškrábejte námrazu plastovou škrabkou. Odmrazení zbývající námrazy lze urychlit tak, že dovnitř spotřebiče vložíte mísu horké vody a zavřete dveře. Až se uvolní pevné kusy námrazy, seškrábejte je plastovou škrabkou a odstraňte je.
3. Po dokončení odmrazování vyčistěte vnitřní i vnější povrchy spotřebiče.



Čištění vnitřních a vnějších povrchů spotřebiče

- Před čištěním vyjměte polici.
- Vytřete vnitřek spotřebiče slabým roztokem jedlé sody a potom otřete povrch vyždímanou houbou nebo hadrem namočeným do teplé vody. Vytřete vnitřek dosucha, než vrátíte polici.
- K čištění vnějšího povrchu použijte vlhký hadr a potom povrch otřete standardním leštidlem na nábytek. Ujistěte se, že dveře jsou zavřené, aby se leštidlo nedostalo na magnetické těsnění dveří nebo dovnitř spotřebiče.
- Mřížku kondenzátoru na zadní straně spotřebiče a přilehlé součásti lze vyluxovat pomocí nástavce s jemným kartáčkem.

Tipy pro čištění

Na vnějším povrchu chladničky může kondenzovat voda. Může k tomu docházet v důsledku změny pokojové teploty. Otřete veškeré zbytky vlhkosti. Pokud problém přetrvává, požádejte o pomoc kvalifikovaného technika.

Údržba

Postup při manipulaci/přemisťování spotřebiče

Při přemisťování držte spotřebič po stranách nebo za základnu. Za žádných okolností se nesmí zvedat za okraje horního povrchu.

Servis

Servis tohoto spotřebiče musí provádět autorizovaný technik a musí se používat pouze originální náhradní díly. Za žádných okolností se nepokoušejte opravovat spotřebič sami. Opravy provedené nekvalifikovanými osobami mohou vést k úrazu nebo vážné poruše. Kontaktujte kvalifikovaného technika.

Dlouhodobé vypnutí

Pokud se spotřebič delší dobu nepoužívá, odpojte jej od napájení, vyjměte všechny potraviny a spotřebič vyčistěte. Nechte dveře pootvěvené, aby se zabránilo vzniku nepříjemného zápachu.

Likvidace

Staré spotřebiče mají stále určitou zbytkovou hodnotu. Způsob likvidace šetrný k životnímu prostředí zaručí, že bude možné znovu získat a využít cenné suroviny. Chladivo a izolační materiály použité ve spotřebiči vyžadují speciální postupy likvidace. Před likvidací se ujistěte, že nejsou poškozené žádné trubky na zadní straně spotřebiče.

Aktuální informace o možnostech likvidace starého spotřebiče a obalových materiálů z nového spotřebiče získáte na místním obecním úřadě.

Při likvidaci starého spotřebiče z bezpečnostních důvodů rozbijte všechny staré zámky a západky.

Úspora energie

Pro vyšší úsporu energie doporučujeme:

- Neinstalovat spotřebič poblíž zdrojů tepla, instalovat jej mimo dosah přímého slunečního svitu a v dobře větrané místnosti.
- Nevkládat do chladničky horké potraviny. Zvýšila by se vnitřní teplota a kompresor by běžel bez přestávek.
- Nehromadte potraviny, aby se zajistila dostatečná cirkulace vzduchu.
- Pokud je ve spotřebiči námraza, proveďte odmrazení, aby se zajistil správný přenos chladu.
- Pokud dojde k výpadku elektrického proudu, nechte dveře chladničky zavřené.
- Pokud dojde k výpadku elektrického proudu, nechte dveře chladničky zavřené.
- Otevírejte dveře spotřebiče co nejméně.
- Nenastavujte termostat spotřebiče na příliš nízkou teplotu.
- Odstraňujte prach, který se hromadí na zadní straně spotřebiče.

	Normální spotřeba energie	Zvýšená spotřeba energie
Místo instalace	<p>Ve větrané místnosti. Chráněn před přímým slunečním světlem. Dále od zdrojů tepla (radiátorů, trouby). V prostředí s ideální pokojovou teplotou přibl. 20 °C.</p>	<p>V zavřeně, nevětrané místnosti. Na přímém slunečním světle. Blízko zdroje tepla (radiátoru, trouby). V prostředí s vysokou pokojovou teplotou.</p>
Používání	<p>Otvírejte dveře pouze v případě potřeby a na co nejkratší dobu. Skládujte potraviny organizovaně. Horké jídlo a nápoje nechte před vložením do spotřebiče vychladnout. Skládujte potraviny zakryté nebo zabalené. Nepřeplňujte spotřebič, aby v něm mohl cirkulovat vzduch.</p>	<p>Časté a dlouhé otvírání dveří způsobí ztrátu chladu. Pokud se potraviny neskládají organizovaně, při jejich hledání budou dveře otevřené déle. Při vložení horkého jídla do spotřebiče bude kompresor běžet déle, protože bude nutný vyšší výkon ke snížení teploty. Odpařování nebo kondenzace tekutin způsobí ztrátu chladu uvnitř spotřebiče.</p>
Odmrazování	<p>Odmrazujte spotřebič, až se vytvoří vrstva ledu o síle 1 cm.</p>	<p>Vrstva ledu zabraňuje přístupu chladu ke zmrazeným potravinám a způsobuje zvýšení spotřeby energie.</p>



Tento symbol na výrobku nebo v návodu znamená, že elektrická a elektronická zařízení se na konci životnosti nesmí vyhazovat společně s komunálním odpadem. V EU existují speciální sběrná zařízení.

Více informací získáte od místního úřadu nebo od prodejce, u něhož jste výrobek zakoupili.

ZÁRUKA

Minimální záruka je: 2 roky pro země EU, 3 roky pro Turecko, 1 rok pro Spojené království, 1 rok pro Rusko, 3 roky pro Švédsko, 2 roky pro Srbsko, 5 let pro Norsko, 1 rok pro Maroko, 6 měsíců pro Alžírsko, pro Tunisko není vyžadována žádná právní záruka.

DOSTUPNOST NÁHRADNÍCH DÍLŮ 1

Termostaty, teplotní čidla, desky plošných spojů a zdroje světla, po dobu alespoň sedmi let poté, co byl na trh uveden poslední kus daného modelu;

Dveřní kliky, dveřní závěsy, přihrádky a koše po dobu alespoň sedmi let a těsnění dveří po dobu alespoň deseti let poté, co byl na trh uveden poslední kus daného modelu

Další informace o produktu naleznete na adrese <https://eprel.ec.europa.eu/> nebo naskenujte QR na energetickém štítku dodaném se zařízením

Chcete-li kontaktovat technickou pomoc, navštivte naše webové stránky: <https://corporate.haier-europe.com/en/> . V sekci „websites“ vyberte značku vašeho produktu a vaši zemi. Budete přesměrováni na konkrétní webovou stránku, kde najdete telefonní číslo a formulář pro kontaktování technické pomoci.

NEJCHLADNĚJŠÍ ČÁST CHLADNIČKY

Níže uvedený symbol označuje umístění nejchladnější části chladničky. Tato oblast je označena v blízkosti ventilátoru a v horní části symbolem nebo policí umístěnou ve stejné výšce.



Aby byla zaručena teplota v této oblasti, zajistěte, aby se poloha této police neměnila. **INSTALACE UKAZATELE TEPLoty**

Abyste mohli chladničku správně nastavit, je vybavena ukazatelem teploty, který bude sledovat průměrnou teplotu v nejchladnější části. **VAROVÁNÍ:** Tento indikátor je určen pouze pro použití s vaší chladničkou. Dbejte na to, abyste jej nepoužívali v jiné chladničce (nejchladnější část se bude lišit) nebo pro jiné použití.

Kontrola teploty v nejchladnější části. Po instalaci indikátoru teploty můžete pravidelně kontrolovat, zda je teplota v nejchladnější oblasti správná. V případě potřeby nastavte termostat odpovídajícím způsobem, jak je popsáno výše. Teplotu uvnitř chladničky ovlivňuje několik faktorů, například okolní teplota v místnosti, množství uložených potravin a četnost otevírání dveří. Při nastavování teploty berte tyto faktory v úvahu. Abyste zajistili, že potraviny v chladničce budou dobře uchovány, zejména v nejchladnější části, ujistěte se, že ukazatel teploty zobrazuje „OK“.



Pokud se „OK“ nezobrazuje, je teplota v této části příliš vysoká. Nastavte termostat do vyšší polohy. Před opětovným nastavením termostatu počkejte alespoň 12 hodin. Po vložení čerstvých potravin do spotřebiče nebo po opakovaném (nebo delším) otevření dveří je normální, že se na ukazateli teploty nezobrazuje údaj „OK“.

Pred použitím si prečítajte tento návod na obsluhu.

Ďakujeme vám, že ste si zakúpili tento spotrebič.

Skôr ako budete chladničku používať, prečítajte si pozorne pokyny v tomto návode, aby ste maximalizovali jej výkon. Uchovajte dokumentáciu pre následné použitie alebo pre nového majiteľa. Tento spotrebič je určený na použitie výhradne v domácnosti alebo podobnom prostredí:

- kuchynky pre zamestnancov v obchodoch, kanceláriách a inom pracovnom prostredí,
- na farmách, klientmi hotelov, motelov a iných zariadení ubytovacieho typu,
- v ubytovaní typu „bread & breakfast“,
- pre cateringové služby. Nie je určený pre potravinársky maloobchod.

Tento spotrebič sa môže používať len na skladovanie potravín. Akékoľvek iné využitie sa považuje za nebezpečné a výrobca nenesie zodpovednosť za akékoľvek škody. Odporúčame vám si prečítať záručné podmienky.

Bezpečnostné informácie

V chladničke je plynné chladivo (R600a: izobután) a izolačný plyn (cyklopentán), ktoré sú šetrné k životnému prostrediu, ale ľahko sa vznietia. Aby ste zabránili nebezpečným situáciám, dodržiavajte nasledujúce pokyny:

- Pred akoukoľvek manipuláciou so spotrebičom odpojte kábel napájania od zásuvky.
- Systém chladenia umiestnený za a vo vnútri chladničky obsahuje chladivo. Preto zabráňte poškodeniu potrubia.
- Ak dôjde k úniku chladiva, nedotýkajte sa zásuvky a nepoužívajte otvorený plameň. Otvorte okno a vyvetrajte. Potom zavolajte servisné stredisko a požiadať o opravu.
- Námrazu neoškrabávajte nožom ani ostrými predmetmi. Mohlo by dôjsť k poškodeniu chladiaceho okruhu a vytečené chladivo môže spôsobiť požiar alebo poškodenie zraku.
- Neinštalujte spotrebič vo vlhkom, mastnom alebo prašnom prostredí, zabráňte pôsobeniu priamych slnečných lúčov alebo vody.
- Neinštalujte spotrebič v blízkosti zdrojov tepla alebo horľavých materiálov.
- Nepoužívajte predlžovacie káble ani adaptéry.
- Neťahajte a neohýbajte napájací kábel, nedotýkajte sa zásuvky mokrymi rukami.
- Vyhnite sa poškodeniu zástrčky alebo kábla napájania; mohlo by dôjsť k úrazu elektrickým prúdom alebo požiaru.
- Odporúčame udržiavať zástrčku v čistote. Nánosy prachu na zástrčke môžu spôsobiť požiar.
- Nepoužívajte žiadne mechanické zariadenia na urýchlenie procesu odmrazovania.
- Na urýchlenie procesu odmrazovania v žiadnom prípade nepoužívajte otvorený plameň alebo elektrické zariadenia, ako sú ohrievače alebo parné čističe, sviečky, olejové lampy a podobné.
- Nepoužívajte ani neukladajte horľavé spreje, ako sú farby v spreji, v blízkosti chladničky. Mohlo by dôjsť k explózii alebo požiaru.
- V priestore na skladovanie potravín nepoužívajte elektrické spotrebiče, ak sa nejedná o spotrebiče odporúčané výrobcom.
- Neskladujte horľavé alebo vysoko prchavé látky, ako je éter, benzín, LPG, propán, spreje, lepidlá, čistý alkohol atď. ; tieto látky by mohli spôsobiť výbuch.
- V chladničke neskladujte lieky alebo materiály určené pre výskum. Ak sa má skladovať materiál, ktorý vyžaduje presné riadenie teploty, môže dôjsť k jeho znehodnoteniu alebo môže dôjsť k nekontrolovanej reakcii, čo môže znamenať riziko.
- Otvory na vetranie spotrebiča alebo skrinky, v ktorej je spotrebič zabudovaný udržiavajte nezaškatované.
- Na hornú stranu spotrebiča nedávajte predmety alebo nádoby s vodou.
- Chladničku neopravujte. Všetky opravy musí vykonávať len kvalifikovaný technik.
- ; ento spotrebič môžu používať deti staršie ako 8 rokov a osoby so zníženými fyzickými, zmyslovými alebo mentálnymi schopnosťami alebo s nedostatkom skúseností za predpokladu, že je nad nimi primeraný dozor alebo sú poučené o bezpečnom používaní spotrebiča a rozumejú možným rizikám.

-
- v prípade voľne stojaceho spotrebiča: „tento chladiaci spotrebič nie je určený na použitie ako vstavaný spotrebič“
 - v prípade spotrebičov bez štvorhviezdičkového oddelenia: „tento chladiaci spotrebič nie je vhodný na mrazenie potravín“

Likvidácia starého spotrebiča



Ak zaistíte správnu likvidáciu tohto spotrebiča, zabránite možným negatívnym vplyvom na životné prostredie a ľudské zdravie, ku ktorým by mohlo dôjsť pri nevhodnom spracovaní odpadov z tohto spotrebiča na konci jeho životnosti.

Pri správnej likvidácii tohto spotrebiča je možné získať cenné suroviny!

Spotrebič má označenie zhody so Smernicou o starých elektrických a elektronických zariadeniach Európskeho parlamentu a rady 2012/19/EU (WEEE).

Symbol na spotrebiči znamená, že s týmto spotrebičom nie je možné zaobchádzať ako s bežným domovým odpadom, ale že ho musíte odovzdať do zberného dvora, ktorý zaisťuje recykláciu elektrických a elektronických zariadení.

Likvidácia sa musí vykonať v súlade s platnými predpismi pre zaobchádzanie s odpadmi. Podrobnejšie informácie o zaobchádzaní s týmto spotrebičom a jeho recykláciou získate od príslušných úradov (zaoberajúcich sa ekológiou a životným prostredím), spoločnosti, ktorá zaisťuje zvoz domáceho odpadu alebo v obchode, kde ste spotrebič zakúpili.

Odrežte a zlikvidujte napájaci kábel a zástrčku. Skôr ako dôjde k správnej likvidácii, zabráňte poškodeniu potrubia, ktoré obsahuje plyné chladivo. Baliace materiály zlikvidujte podľa platných predpisov.

Zhoda s predpismi



; ento spotrebič v miestach, ktoré prichádzajú do styku s potravinami, je v zhode s požiadavkami Nariadenia Európskej rady a parlamentu ES č. 1935/2004. Spotrebič je v zhode s Nariadeniami Európskej rady a parlamentu 2004/1 08/ES, 2006/95ES a následných dodatkov.

Vybalenie

Zo spotrebiča odstráňte všetky obalové materiály. Obaly uschovajte. Ak ich likvidujete, urobte tak v súlade s miestnymi predpismi.

Balenie musí obsahovať:



Hlavní spotrebič



Drôtený rošt
Č.: 20020435



Horný drôtený držiak
Č.: 20020388



Dolný drôtený držiak
Č.: 20020389



Návod na obsluhu

* Všetky obrázky tohto návodu sú len ilustračné; pre podrobnosti viď váš konkrétny spotrebič.

Inštalácia

VAROVANIA:

- Spotrebič neinštalujte na vlhkom alebo mokrom mieste, pretože to môže viesť k znehodnoteniu izolácie a zraneniu.
- Neumiestňujte spotrebič na miesta do blízkosti zdrojov tepla ani na priame slnečné žiarenie. Spotrebič funguje správne len v uvedenom rozsahu okolitých teplôt:
Ozrošírená mierna (SN): „tento chladiaci spotrebič je určený na používanie pri teplote okolia od 10 °C do 32 °C“;
—Mierna (N): „tento chladiaci spotrebič je určený na používanie pri teplote okolia od 16 °C do 32 °C“;
—Subtropická (ST): „tento chladiaci spotrebič je určený na používanie pri teplote okolia od 16 °C do 38 °C“;
—Tropická (T): „tento chladiaci spotrebič je určený na používanie pri teplote okolia od 16 °C do 43 °C“;
- (Vid' výrobný štítok spotrebiča)
- Nedávajte nádoby s tekutinami na spotrebič.
- Po postavení spotrebiča počkajte pred jeho zapnutím a uvedením do prevádzky najmenej 3 hodiny.

Uistite sa, že je priestor okolo spotrebiča dostatočný pre správne vetranie.

Ilustrácia (obr. 1) zobrazuje minimálny potrebný priestor na inštaláciu chladničky. Ponechaním väčšej vzdialenosti od steny umožníte znížiť spotrebu elektrickej energie. Použitie spotrebiča v priestoroch menších ako sú uvedené na obrázku (obr. 1) môže viesť k nesprávnej funkcii, hlučnosti a poruchám.

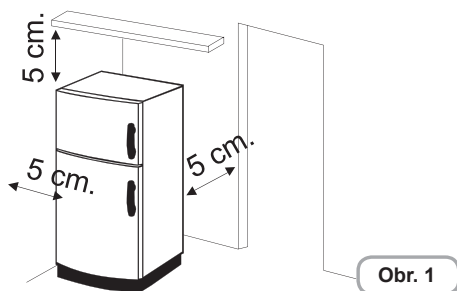

Zmena smeru otvárania dvierok

Potrebné náradie: križový skrutkovač/plochý skrutkovač/šesthranný kľúč



- Uistite sa, že je spotrebič odpojený a prázdna.
- Nastavte dve vyvažovacie nožičky na najvyššiu pozíciu.
- Na zloženie dvierok je nutné nakloniť spotrebič dozadu. Musíte ho oprieť o niečo pevné, aby sa nezviezol počas procesu.
- Všetky demontované diely musíte uschovať pre opätovnú inštaláciu dvierok.
- Nedávajte spotrebič do horizontálnej pozície, môžete poškodiť chladiaci systém.
- Pri vykonávaní týchto krokov odporúčame asistenciu druhej osoby.

1. Nakloňte spotrebič mierne dozadu a pevne ho opríte. Na naklonenie spotrebiča sú potrebné dve osoby počas procesu zmeny smeru otvárania dverok.

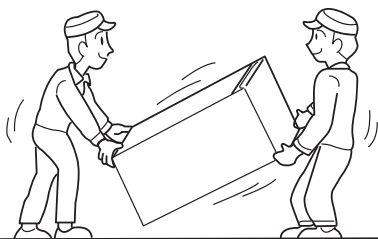

2. Zložte kryt horného závesu.

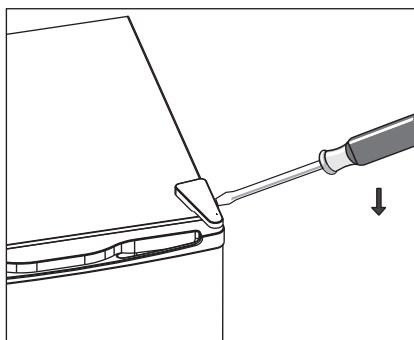

3. Zložte skrutky. Potom zložte držiak závesu.

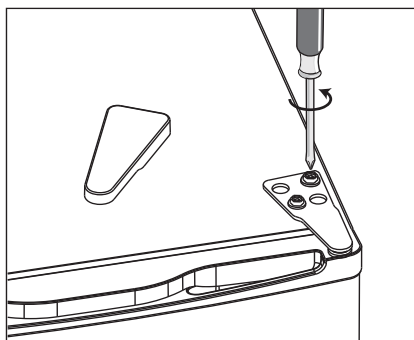

4. Zložte kryt hornej ľavej skrutky.

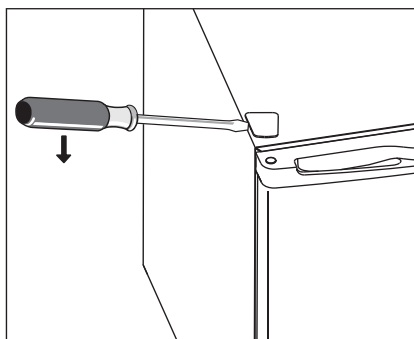

5. Presuňte kryt z ľavej strany na pravú.
Potom zdvihnite dverka a položte ich na mäkký podklad, aby ste ich nepoškrabali.

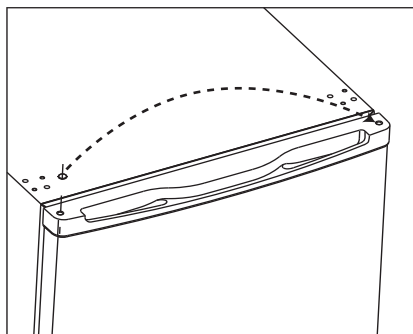

6. Uvoľnite skrutky a dolný záves. Potom zložte nastaviteľné nožičky z oboch strán.

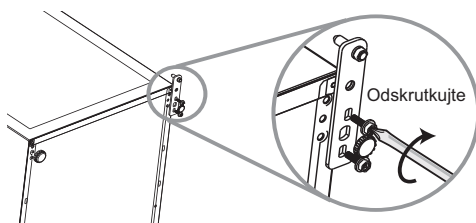

7. Odskrutkujte a zložte kolík dolného závesu, otočte držiak a naložte ho.

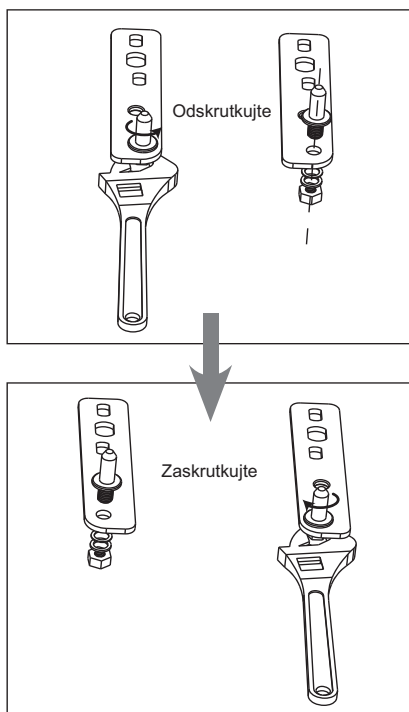

8. Naložte držiak s dolným kuličkou.
Namontujte nastaviteľnú nožičku.

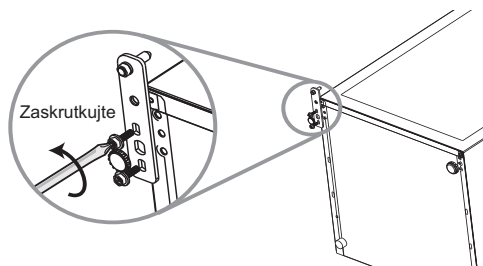

9. Naložte dverka na miesto. Zaistíte ich vertikálne aj horizontálne zarovnanie tak, aby tesnenie správne dosadlo zo všetkých strán.

10. Naložte držiak horného závesu a naskrutkujte na hornú časť spotrebiča.

- B1. V prípade potreby použite na dotiahnutie kľúč.

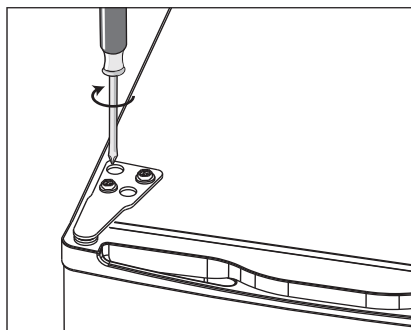

12. Naložte kryt závesu a skrutiek na miesto.

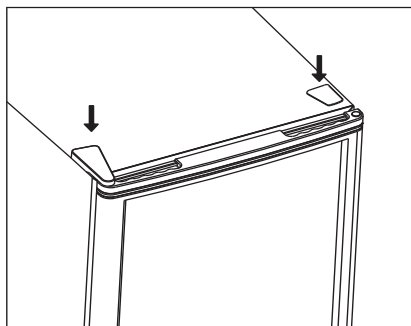

13. So zatvorenými dverkami skontrolujte, či sú zarovnané vertikálne aj horizontálne a či tesnenie sedí na všetkých stranách pred konečným dotiahnutím dolného závesu. Podľa potreby nastavte nastaviteľné nožičky.

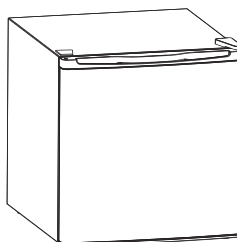

Potrebný voľný priestor

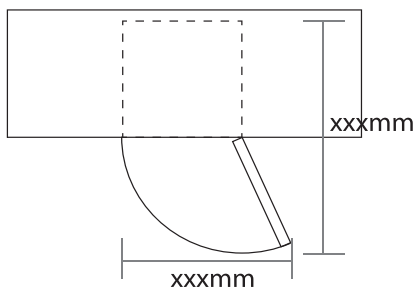

Vyváženie spotrebiča

Na vyváženie použite dve nastaviteľné nožičky v prednej časti spotrebiča.

Ak spotrebič nestojí rovno, dverka a magnetické tesnenie nebudú sedieť správne.

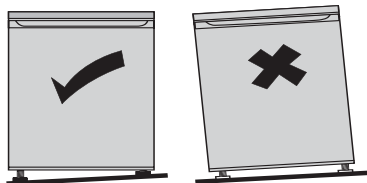

Čistenie pred použitím

Vnútro spotrebiča utrite roztokom teplej vody a jedlej sódy. Potom opláchnite čistou vodou, pomocou špongie alebo utierky. Priehradku umyte v teplej vode so saponátom a pred vložením do spotrebiča dôkladne vysušte. Vonkajšok spotrebiča vyčistíte vlhkou utierkou.

Ak požadujete viac informácií, prečítajte si časť **Čistenie**.



• Pred pripojením MUSÍTE

Pripojenie k elektrickej sieti

Po zakúpení postavte spotrebič do vertikálnej pozície a pred pripojením k elektrickej sieti a uvedením do prevádzky počkajte najmenej 2-3 hodiny. Pred pripojením zástrčky k elektrickej sieti sa uistite:

- Že je zásuvka uzemnená a je v súlade s platnými zákonmi.
- Že zásuvka znesie maximálny príkon spotrebiča podľa údajov na výrobnom štítku spotrebiča.
- Že je napätie v elektrickej zásuvke v rozsahu uvedenom na výrobnom štítku spotrebiča.
- Že je zásuvka kompatibilná so zástrčkou spotrebiča. Ak nie, požiadajte o výmenu kvalifikovaného technika; nepoužívajte predĺžovacie káble a/alebo viacnásobné zásuvky.
- V mieste inštalácie spotrebiča musí zostať elektrická zástrčka ľahko prístupná.
- Kábel nesmiete ohýbať ani stláčať.
- Kábel pravidelne kontrolujte a výmenu môže vykonávať len kvalifikovaný technik.
- Výrobca nenesie žiadnu zodpovednosť za škody spôsobené nedodržaním týchto pokynov.

Skontrolujte, či je zástrčka na spotrebiči kompatibilná s elektrickou zásuvkou.

• Pred zapnutím!

Nezapínajte najmenej dve hodiny po postavení spotrebiča. Chladivo potrebuje určitý čas na ustálenie.

Pred použitím spotrebiča

Pred vložením pokrmov do spotrebiča ho zapnite a počkajte 24 hodín pre kontrolu správnej prevádzky a na dosiahnutie správnej teploty. Spotrebič nepreplňajte.

Popis spotrebiča

Pohľad spredu

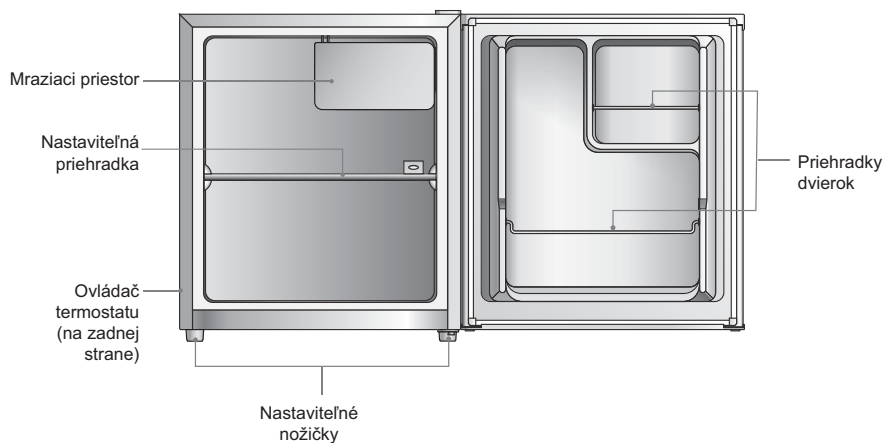

Pohľad zozadu

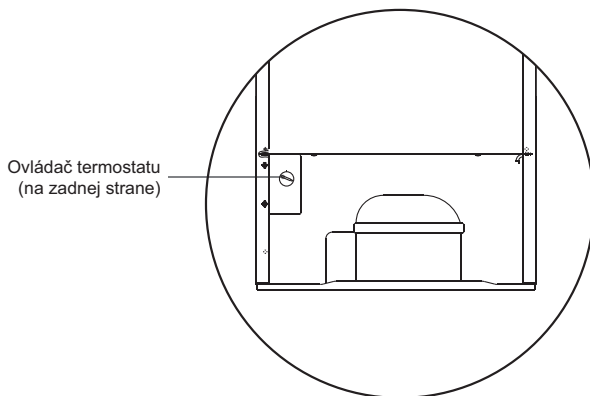

Najúspornejšia konfigurácia si vyžaduje, aby boli zásuvky, krabice na potraviny a poličky umiestnené vo výrobku, pozrite si vyššie uvedené obrázky.

Použitie spotrebiča

Zapnutie spotrebiča

1. Pripojte zástrčku k sieťovej zásuvke. Vnútrná teplota spotrebiča sa ovláda pomocou termostatu. Máte k dispozícii šesť nastavení, z ktorých pozícia 5 predstavuje najchladnejšie nastavenie a pozícia 0 vypne spotrebič.
2. Nastavte ovládač termostatu na požadovanú pozíciu, dbajte na to, čím vyššie je číslo, tým nižšia je teplota. Odporúčame pozíciu 3 pri prevádzke v bežnej izbovej teplote (od 16°C do 38°C).
3. Spotrebič nemusí dosiahnuť správnu teplotu, ak je umiestnený vo veľmi horúcej alebo studenej miestnosti, alebo ak často otvárate dverka.
4. Na zaistenie dostatočného chladenia vašich potravín počkajte po zapnutí spotrebiča 24 hodín, skôr ako do neho vložíte potraviny.

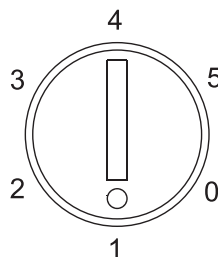

Nastavenie teploty

Vnútrná teplota spotrebiča sa ovláda pomocou termostatu. Odporúčaná pozícia je medzi 1 až 3 pre chladnejšie prevádzkové prostredie (napr. v zime) a od 4 do 5 v teplejšom prostredí. Nastavte podľa prostredia použitia.

Zvuky v spotrebiči!

Môžete počuť určité neobyčajné zvuky. Väčšina z nich je úplne bežná, ale nepodceňujte ich! ;ieto zvuky sú spôsobené cirkuláciou chladiacej tekutiny v chladiacom systéme. Stali sa výraznejšími po zavedení plynov bez obsahu CFC. Nepredstavuje to poruchu a nemá to žiadny vplyv na funkciu spotrebiča. Je to činnosť kompresora, keď čerpá chladivo cez systém.

Nákup chladených potravín

- Pozrite sa na balenie potraviny a uistite sa, že je v dobrom stave.
- Držte chladené a mrazené potraviny počas nákupu a prepravy domov pri sebe, pre uchovanie chladu.
- Nekupujte mrazené pokrmy, ak ich nemôžete ihneď schladiť. Môžete si zakúpiť špeciálne chladiace tašky ; ieto vám pomôžu uchovať chladné potraviny dlhý čas počas prepravy.
- Pri pokrmoch, ktoré ponecháte v aute alebo pri izbovej teplote dlhší čas, sa zvýši teplota na nebezpečnú úroveň, čo môže viesť k tvorbe baktérií.
- Potraviny pred vložením do spotrebiča dobre zabaľte.

Tipy k skladovaniu potravín v spotrebiči

- Chladené mäso/ryby musíte skladovať na priehradke nad surovým mäsom/rybami, aby ste zabránili prenosu baktérií. Uchovávajte surové mäso/ryby v nádobe, ktorá je dostatočne veľká na zachytávanie šťavy a dobre ju zakryte. Nádobu postavte na najnižšiu priehradku.
- Nechajte voľný priestor okolo potravín pre dostatočnú cirkuláciu vzduchu v spotrebiči. Skontrolujte, či sú všetky potraviny dostatočne chladné.
- Aby ste zabránili prenosu vôní a vysušeniu, potraviny dobre zabaľte. Ovocie a zeleninu nie je nutné baliť.
- Varené pokrmy nechajte pred uskladnením v spotrebiči vychladnúť. Týmto zachováte správnu teplotu v spotrebiči.
- Aby ste zabránili úniku chladného vzduchu zo spotrebiča, znížte počet otvárania dverok. Dvierka otvárajte len keď potrebujete vložiť alebo vybrať pokrmy.

Rôzne potraviny umiestnite do rôznych oddelení podľa nasledujúcej tabuľky

Oddelenia chladničky	Druh potraviny
Dvere alebo bočné police chladničky	<ul style="list-style-type: none"> • Potraviny s prírodnými konzervačnými látkami, ako sú džemy, džúsy, nápoje, ochucovadlá. • Neuchovávajú potraviny podliehajúce skaze.
Polička chladničky – stredná	<ul style="list-style-type: none"> • Mliečne výrobky, vajcia
Polica chladničky – horná	<ul style="list-style-type: none"> • Potraviny, ktoré nepotrebujú varenie, ako sú potraviny na priamu spotrebu, delikatesy, zvyšky pokrmov.

•V chladničke sa odporúča nastaviť teplotu na 4 °C a v mraziacej priehradke, ak je to možné, na -18 °C.

•Pre väčšinu kategórií potravín sa najdlhšia doba skladovania v chladničke dosahuje pri chladnejších teplotách. Keďže sa niektoré konkrétne výrobky (ako čerstvé ovocie a zelenina), ak sú prítomné, môžu poškodiť pri chladnejších teplotách, odporúča sa uchovávať ich v zásuvkách. Ak nie sú prítomné, udržiavajte priemerné nastavenie termostatu.

•Pokiaľ ide o mrazené potraviny, pozrite si čas skladovania uvedený na obale potravín. Tento čas skladovania sa dosiahne vždy, keď nastavenie rešpektuje referenčné teploty priehradky (jednohviezdičková -6 °C, dvojhviezdičková -12 °C, trojhviezdičková -18 °C).

Odporúčané nastavenia teploty

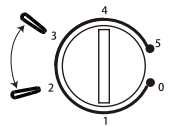
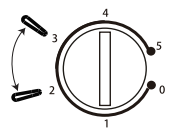
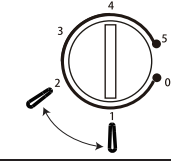
Odporúčané nastavenia teploty		
Teplota prostredia	Priestor mrazničky	Priestor chladničky
Leto	/	 <p>Nastaviť na *number* 2~3</p>
Normálne	/	 <p>Nastaviť na *number* 2~3</p>
Zimné	/	 <p>Nastaviť na *number* 1~2</p>

- Uvedené informácie udávajú odporúčané nastavenia teploty.

Čistenie

Odmrazovanie

Po určitom čase sa môže v spotrebiči tvoriť námraza. Oškriabte ju plastovou škrabkou (nie je súčasťou balenia).



Nepoužívajte kovové ani ostré náradie na odstraňovanie námrazy, ani nepoužívajte elektrické spotrebiče na urýchlenie odmrázovania.

Odmrazovanie vykonajte, ak hrúbka námrazy dosiahne 10 mm. Zvoľte čas, keď máte malú zásobu potravín, postupujte nasledovne:

1. Vyberte potraviny, spotrebič vypnite a odpojte od elektrickej siete a nechajte dvierka otvorené. Najvhodnejšie je uložiť mrazené potraviny do inej mrazničky. Ak to nie je možné, zabaľte potraviny do niekoľkých vrstiev novin alebo veľkých osušiek a potom do hrubej deky pre uchovanie chladu.
2. Umiestnite plytkú misu alebo panvicu pod spotrebič. Oškriabte námrazu pomocou platovej škrabky. Odmrazenie zvyšnej námrazy môžete urýchliť vloženíím misy s horúcou vodou do spotrebiča a zatvoriť dvierka. Keď sa námraza uvoľní, oškriabte ju plastovou škrabkou a odstráňte.
3. Keď je odmrázovanie kompletné, vyčistite vnútro a vonkajšok spotrebiča.

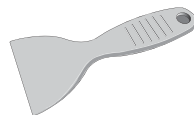

Čistenie vnútra a vonkajška spotrebiča

- Pred čistením vyberte priehradky.
- Vnútro spotrebiča utrite slabým roztokom jedlej sódy a potom opláchnite teplou vodou pomocou špongie alebo utierky. Pred vloženíím priehradky dôkladne vysušte.
- Na čistenie vonkajšku použite vlhkú utierku a utrite pomocou štandardného leštidla na nábytok. Uistite sa, že sú dvierka zatvorené, aby ste zabránili vniknutiu leštidla na magnetické tesnenie alebo do spotrebiča.
- Mriežku kondenzátora na zadnej strane spotrebiča a príslušné komponenty môžete vysať pomocou jemného kefkového nadstavca.

Tipy k čisteniu

Na vonkajšej strane spotrebiča sa môže objaviť kondenzácia. Môže to byť z dôvodu zmeny izbovej teploty. Zvyšky vlhkosti utrite. ak problém trvá, kontaktujte kvalifikovaného servisného technika.

Údržba

Pri manipulácii/premiestnení spotrebiča

Pri premiestňovaní uchopte spotrebič po stranách. Za žiadnych okolností ho nedržte za okraje hornej plochy.

Servis

Spotrebič môže opravovať len kvalifikovaný servisný technik a môže použiť len originálne náhradné diely. V žiadnom prípade sa nepokúšajte spotrebič opravovať svojpomocne. Opravy vykonané nekvalifikovanou osobou môžu spôsobiť zranenie alebo poruchu. Kontaktujte kvalifikovaného technika.

Dlhodobé odstavenie spotrebiča

Ak nebudete spotrebič dlhší čas používať, odpojte ho od napájania, vyberte všetky potraviny a vyčistite ho. Dvierka nechajte pootvorené, aby ste zabránili tvorbe nežiaducich pachov.

Likvidácia

Staré spotrebiče majú stále určitú zvyškovú hodnotu. Likvidácia priateľská voči životnému prostrediu zaistí opätovné využitie hodnotných surovín. Chladivo vášho spotrebiča a izolačné materiály vyžadujú špeciálne zaobchádzanie. Pred likvidáciou nepoškodte žiadnu rúru spotrebiča.

Najnovšie informácie týkajúce sa možnosti likvidácie vášho spotrebiča a obalov môžete získať na miestnej správe. Pri likvidácii starého spotrebiča znefunkčnite všetky zámky a poistky a zložte dvierka.

ÚSPORA ENERGIE

V záujme dosiahnutia vyššej úspory energie odporúčame nasledujúce kroky:

- Spotrebič inštalujte dostatočne ďaleko od zdrojov tepla, mimo dosahu priameho slnečného svetla a v dobre vetranej miestnosti.
- S cieľom predísť zvýšeniu vnútornej teploty a následnému nepretržitému chodu kompresora nekladajte do chladničky horúce potraviny.
- V záujme zaistenia správnej cirkulácie vzduchu neprepĺňajte zariadenie potravinami.
- Ak sa v spotrebiči nachádza ľad, vykonajte odmrazenie, aby sa zlepšil chladiaci účinok.
- V prípade výpadku elektrickej energie odporúčame ponechať dvierka chladničky zavreté.
- V prípade výpadku elektrickej energie odporúčame ponechať dvierka chladničky zavreté.
- Dvierka spotrebiča otvárajte alebo nechávajte otvorené čo možno najmenej.
- Nenastavujte príliš nízke teploty.
- Zadnú časť spotrebiča čistite od prachu.

	Bežná spotreba energie	Zvýšená spotreba energie
Miesto inštalácie	<p>Vo vetranej miestnosti. Chránený pred priamym slnečným žiarením.</p> <p>Nie je situovaný v blízkosti zdroja tepla (radiátor, rúra).</p> <p>Kde je okolitá teplota približne 20°C.</p>	<p>V uzatvorenej, nevetranej miestnosti. Na priamom slnečnom svetle.</p> <p>V blízkosti zdroja tepla (radiátor, rúra).</p> <p>Pri vysokej okolitej teplote.</p>
Použitie	<p>Otvárajte dverka len na krátky čas.</p> <p>Oložte pokrmy v správnom poradí.</p> <p>Pred vložením do chladničky nechajte teplé pokrmy a nápoje najskôr vychladnúť.</p> <p>Pokrmy skladujte zabalené.</p> <p>Spotrebič neprepíňajte, aby mohol vzduch voľne prúdiť.</p>	<p>Časté otváranie dvierok alebo na dlhý čas spôsobí stratu chladu.</p> <p>Ak pokrmy neskladujete správne, hľadanie položky spôsobí dlhodobé otvorenie dvierok.</p> <p>Vloženie horúcich potravín do spotrebiča spôsobí dlhodobú prevádzku kompresora, na dosiahnutie nízkej teploty.</p> <p>Odparovanie alebo kondenzácia tekutín spôsobí stratu chladu v spotrebiči.</p>
Odmrazovanie	<p>Spotrebič odmrázte, keď hrúbka námrazy dosiahne 1 cm.</p>	<p>Vrstva námrazy bráni šíreniu chladu smerom k potravinám a spôsobuje zvýšenie spotreby energie.</p>

Informácie o likvidácii opotrebovaného elektrického zariadenia (súkromné domácnosti)



Tento symbol na produktoch a/alebo na priložených dokumentoch znamená, že sa pri likvidácii nesmú elektrické a elektronické zariadenia miešať so všeobecným domácim odpadom.

V záujme správneho obhospodarovania, obnovy a recyklácie odvezte, prosím, tieto produkty na určené zberné miesta, kde budú prijaté bez poplatku. V niektorých krajinách je možné tieto produkty vrátiť priamo miestnemu maloobchodu v prípade, ak si objednáte podobný nový výrobok.

Správna likvidácia týchto produktov pomôže ušetriť hodnotné zdroje a zabrániť možným negatívnym vplyvom na ľudské zdravie a prostredie, ktoré môžu inak vzniknúť v dôsledku nesprávneho zaobchádzania s odpadom. Bližšie informácie o najbližšom zbernom mieste získate na miestnom úrade.

V prípade nesprávnej likvidácie odpadu môžu byť uplatnené pokuty v súlade s platnou legislatívou.

Pre právnické osoby v Európskej únii

Ak potrebujete zlikvidovať opotrebované elektrické a elektronické zariadenia, bližšie informácie získate od svojho miestneho predajcu alebo dodávateľa.

Informácie o likvidácii v krajinách mimo Európskej únie

Tento symbol je platný len v Európskej únii. Ak si želáte zlikvidovať toto zariadenie, obráťte sa na miestny úrad alebo predajcu a poinformujte sa o správnom spôsobe likvidácie tohto typu odpadu.

ZÁRUKA

Minimálna záruka je: 2 roky pre krajiny EÚ, 3 roky pre Turecko, 1 rok pre Spojené kráľovstvo, 1 rok pre Rusko, 3 roky pre Švédsko, 2 roky pre Srbsko, 5 rokov pre Nórsko, 1 rok pre Maroko, 6 mesiacov pre Alžírsko, Tunisko nevyžaduje žiadnu právnu záruku.

DOSTUPNOSŤ NÁHRADNÝCH DIELOV

**Termostaty, snímače teploty, dosky plošných spojov a svetelné zdroje, aspoň počas siedmich rokov od uvedenia posledného kusu daného modelu na trh
rúčky a závesy dverí, poličky a košíky aspoň počas siedmich rokov a tesnenia dverí aspoň počas 10 rokov od uvedenia posledného kusu daného modelu na trh;**

Ďalšie informácie o produkte nájdete na <https://eprel.ec.europa.eu/> alebo naskenujte QR na energetickom štítku dodávanom so spotrebičom.

Ak chcete kontaktovať technickú pomoc, navštívte našu webovú stránku: <https://corporate.haier-europe.com/en/> . V sekcii „webová stránka“ vyberte značku vášho produktu a vašu krajinu. Budete presmerovaní na konkrétnu webovú stránku, kde nájdete telefónne číslo a formulár na kontaktovanie technickej pomoci.

NAJCHLADNEJŠIA ZÓNA CHLADNIČKY

Tento nižšie uvedený symbol označuje umiestnenie najchladnejšej zóny vo vašej chladničke. Táto zóna je ohraničená v blízkosti ventilátora a v hornej časti symbolom alebo policou umiestnenou v rovnakej výške.



Aby ste udržali teplotu v tejto zóne, dávajte pozor, aby ste túto mriežku nepohli. **INŠTALÁCIA TEPLOMERU** Aby vám pomohol správne nastaviť vašu chladničku, má indikátor teploty, ktorý vám to umožní sledovanie priemernej teploty v najchladnejšej oblasti. **UPOZORNENIE:** Tento zoznam je len navrhnuté na použitie s chladničkou. Dávajte pozor, aby ste ho nepoužívali v inej chladničke (naozaj, najchladnejšia zóna nie je rovnaká) alebo na iné použitie.

Regulácia teploty v najchladnejšej zóne

Po dokončení inštalácie merača teploty je to možné.

Môžete pravidelne kontrolovať, či je teplota najchladnejšej zóny správna.

V prípade potreby zodpovedajúcim spôsobom nastavte termostat. Vnútnu teplotu chladničky ovplyvňuje niekoľko faktorov ako: B. teplota okolia v miestnosti, množstvo uložených potravín a frekvencia otvárania dverí. Pri nastavovaní teploty zvážte tieto faktory.

Potraviny skladujte správne v chladničke a najmä v najchladnejšom priestore.

Uistite sa, že sa na displeji teploty zobrazuje „OK“.

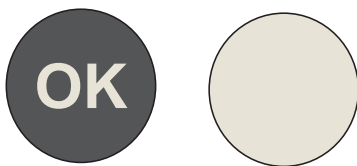

Ak sa „OK“ nezobrazí, teplota zóny je príliš vysoká. Nastavte termostat do vyššej polohy. Pred resetovaním termostatu počkajte aspoň 12 hodín. Po vložení čerstvých potravín do spotrebiča alebo po opätovnom otvorení dverí (alebo po dlhšom čase) je normálne, že sa na displeji teploty nezobrazí indikátor „OK“.

