

# MANUALE UTENTE

# ***G-MASTER***

## **LCD Monitor**

### ***G-MASTER GB3271QSU***

Grazie per aver scelto un prodotto iiyama. Vi raccomandiamo di dedicare alcuni minuti alla lettura di questo manuale prima di installare ed accendere questo prodotto. Mantenete questo manuale in un posto sicuro per futuri utilizzi.

ITALIANO

## MARCHIO CE DICHIARAZIONE DI CONFORMITA'

Questo monitor LCD è conforme ai requisiti della CE/UE Direttiva 2014/30 "Direttiva EMC", 2014/35 "Direttiva Bassa Tensione", 2009/125, "Direttiva ErP" e 2011/65/UE "Direttiva RoHS".  
Il elettro-sensibilità magnetica è stato scelto ad un livello che consente il funzionamento in aree residenziali, commerciali e industriali locali e piccole imprese, sia all'interno che all'esterno degli edifici. Ogni luogo di funzionamento è caratterizzato dal locale sistema di alimentazione pubblico a bassa tenzione.

IYAMA CORPORATION: Wijkermeerstraat 8, 2131 HA Hoofddorp, The Netherlands

Modello Numero. : PL3271Q



Raccomandiamo di riciclare i prodotti usati. Contattate il vostro rivenditore o un centro assistenza iiyama. Le informazioni relative sono disponibili via internet all'indirizzo: <http://www.iiyama.com>. Potete accedere direttamente alla web page di diverse nazioni.

- Ci riserviamo il diritto di modificare le specifiche senza preavviso.
- Tutti i marchi registrati presenti in questo manuale sono di proprietà dei loro rispettivi titolari.
- Numero di registrazione Eprel GB3271QSU-B1 : 477739

# INDICE

PER LA VOSTRA SICUREZZA.....	1
PRECAUZIONI DI SICUREZZA.....	1
NOTA SPECIALI SUL MONITOR LCD.....	3
SERVIZIO CLIENTI.....	3
PULIZIA.....	3
PRIMA DI UTILIZZARE IL MONITOR .....	4
CARATTERISTICHE .....	4
CONTROLLARE IL CONTENUTO DELL'IMBALLO.....	4
INSTALLAZIONE.....	5
MONTAGGIO E SMONTAGGIO BASE.....	6
CONTROLLO E CONNESSIONI .....	7
FUNZIONI DEL TELECOMANDO.....	8
PREPARARE IL TELECOMANDO.....	9
OPERAZIONI BASE.....	10
COLLEGARE IL VOSTRO MONITOR .....	13
SETTAGGI COMPUTER.....	14
REGOLAZIONE DELL'ALTEZZA E DELL'ANGOLO DI VISUALIZZAZIONE .....	14
UTILIZZO DEL MONITOR.....	15
REGOLAZIONE CONTENUTI MENU.....	16
FUNZIONE STANDBY .....	27
RISOLUZIONE DEI PROBLEMI.....	28
INFORMAZIONI SUL RICICLAGGIO.....	29
APPENDICE.....	30
SPECIFICHE.....	30
DIMENSIONI.....	31
FREQUENZE CONFORMI.....	31

# PER LA VOSTRA SICUREZZA

## PRECAUZIONI DI SICUREZZA

### ATTENZIONE

#### **INTERROMPETE L'UTILIZZO DEL MONITOR AL VERIFICARSI DI PROBLEMATICHE**

Se notate qualcosa di anormale come ad esempio fumo o rumori anomali, staccate il monitor e contattate immediatamente un rivenditore iiyama o un centro assistenza. Ulteriori utilizzi potrebbero essere pericolosi e causa di incendio o scosse elettriche.

#### **NON RIMUOVERE MAI L'INVOLUCRO**

Circuiti ad alto voltaggio sono all'interno del monitor. Rimuovere l'involucro potrebbe esporvi a pericoli.

#### **NON INSERITE ALCUN OGGETTO ALL'INTERNO DEL MONITOR**

Non inserite alcun oggetto e nessun liquido all'interno del monitor. staccate il monitor e contattate immediatamente un rivenditore iiyama o un centro assistenza. Ulteriori utilizzi potrebbero essere pericolosi e causa di incendio o scosse elettriche.

#### **INSTALLATE IL MONITOR SU UNA SUPERFICIE PIATTA E STABILE**

In caso di caduta accidentale il monitor potrebbe causare dei danni.

#### **NON UTILIZZATE IL MONITOR IN PRESENZA DI LIQUIDI**

Non utilizzare il monitor in presenza di liquidi che potrebbero causare incendi o scosse elettriche.

#### **UTILIZZATE IL MONITOR CON LA SUA SPECIFICA FONTE DI ALIMENTAZIONE**

Assicuratevi di utilizzare il monitor con il suo specifico alimentatore. L'uso di un voltaggio incorretto causerà malfunzionamenti e potrebbe causare incendi o scosse elettriche.

#### **PROTEGGETE I CAVI**

Non tirate o storcete alcun cavo collegato al monitor. Non posizionate il monitor e alcun peso sui cavi. I cavi se danneggiati potrebbero causare incendi o scosse elettriche.

#### **CONDIZIONI METEOROLOGICHE AVVERSE**

E' consigliabile non utilizzare il monitor durante forti temporali. Continui sbalzi di alimentazione potrebbero causare malfunzionamenti. E' inoltre consigliato di non toccare la presa elettrica durante tali circostanze.

### PRECAUZIONI

#### **INSTALLAZIONE**

Non installare il monitor in ambienti con forti sbalzi di temperatura oppure in presenza di forte umidità, polvere o fumo. Questo potrebbe causare danni. Evitate di esporre il monitor ai raggi diretti del sole.

#### **NON POSIZIONARE IL MONITOR IN POSIZIONI AZZARDATE**

Il monitor potrebbe cadere se non correttamente posizionato. Assicuratevi di non posizionare alcun oggetto pesante sul monitor e che tutti i cavi siano correttamente posizionati.

## PRECAUZIONI

### MANTENETE UNA BUONA VENTILAZIONE

Prese d'aria sono predisposte per prevenire il surriscaldamento. Coprire tali prese potrebbe causare un danno. Per consentire una adeguata circolazione d'aria posizionate il monitor ad almeno 10cm dal muro. Quando si rimuove il supporto di inclinazione, le fessure di ventilazione sul lato posteriore del monitor possono essere ostruite. Questo può surriscaldare il monitor e può causare incendi o danni. Assicuratevi di consentire una ventilazione sufficiente quando si rimuove il supporto di inclinazione.

### SCONNETTERE I CAVI QUANDO MUOVETE IL MONITOR

Quando muovete il monitor spegnete il pulsante di avvio, sconnetete l'alimentazione ed i cavi di segnale. Il non rispetto di tali precauzioni potrebbe causare danni.

### STACCARE IL MONITOR

Se il monitor viene lasciato inutilizzato per un lungo periodo è consigliabile staccare i cavi per evitare possibili danni.

### IMPUGNATE LA PRESA QUANDO STACCATE I CAVI

I cavi di alimentazione e di segnale devono sempre essere staccati dalla propria presa e non dal cavo stesso.

### NON TOCCATE LE PRESE CON LE MANI BAGNATE

Staccare o inserire un cavo con le mani bagnate può causare una scossa elettrica.

### QUANDO INSTALLATE IL MONITOR SUL PC

Assicuratevi che il PC sia robusto abbastanza per sostenere il peso del monitor.

### ATTENZIONE ALLE MANI E ALLE DITA !

- Una particolare attenzione è richiesta per non schiacciare le dita o le mani quando si modifica l'altezza o l'angolo di inclinazione del monitor.
- Pericolo di ferirsi se non viene prestata attenzione durante la regolazione in altezza del monitor.

### OSSERVAZIONE 24/7

Questo prodotto non è specificamente progettato per 24/7 utilizzo in tutti gli ambienti.

### NOTA PER MONTAGGIO A PARETE

Questo prodotto non è stato progettato per applicazioni tipo Digital Signage (cartellonistica elettronica) per montaggio a parete.

## ALTRO

### RACCOMANDAZIONI ERGONOMICHE

Per evitare affaticamento alla vista non utilizzare il monitor in presenza di uno sfondo luminoso oppure in un ambiente buio. Per un ottimo confort il monitor dovrebbe rimanere appena sotto il vostro centro occhi e circa 40-60 lontano dagli occhi. Sono raccomandati 10 minuti di pausa ogni ora per evitare problemi alla vista.

## NOTA SPECIALI SUL MONITOR LCD

I seguenti casi sono da ritenersi normali e non indicano una problematica al monitor LCD.

### NOTA

- Quando accendete il monitor l'immagine potrebbe non corrispondere all'area visiva a causa del computer in uso. In questo caso regolate la corretta posizione d'immagine.
- Si può riscontrare una luminosità irregolare a seconda del motivo dell'immagine in uso.
- Grazie alla natura dell'LCD una retroimmagine della schermata precedente può rimanere impressa quando l'immagine è visualizzata per molto tempo. In questo caso un ripristino avviene modificando l'immagine o scollegando l'alimentazione per alcune ore.

## SERVIZIO CLIENTI

### NOTA

- Se dovete restituire l'unità per assistenza e l'imballo originale risulta essere manomesso o mancante, contattate il Vs. Rivenditore o il centro assistenza iiyama.

## PULIZIA

### ATTENZIONE

- Se rovesciate del liquido sul monitor durante la pulizia staccate immediatamente l'alimentazione e contattate il Vs. Rivenditore o il centro assistenza iiyama.

### PRECAUZIONI

- Per ragioni di sicurezza spegnete il monitor e staccate l'alimentazione prima di pulire.

### NOTA

- Non graffiare lo schermo con oggetti rigidi ed abrasivi.
- Non usare mai uno dei seguenti solventi. Questi potrebbero causare danni all'involucro ed allo schermo:

Solventi	Spray-tipo più pulito	Benzina
Paste abrasive	Cera	Solventi acidi o alcalini
- L'involucro a contatto per lungo tempo con elementi di plastica o gomma potrebbe degenerarsi o perdere la sua colorazione.

**INVOLUCRO** Pulire con un panno umido di un detergente non aggressivo quindi asciugare con un panno asciutto.

**SCHERMO LCD** E' raccomandabile effettuare una pulizia periodica con un panno morbido asciutto. Non usare carta perchè potrebbe danneggiare lo schermo LCD.

# PRIMA DI UTILIZZARE IL MONITOR

## CARATTERISTICHE

- ◆ Supporta risoluzioni fino a 2560 × 1440
- ◆ Alto Contrasto 1200:1 (Tipico), Disponibile funzione Contrasto Avanzato / Luminosità 400 cd/m<sup>2</sup> (Tipico)
- ◆ Tempo di risposta delle immagini in movimento 1ms
- ◆ Supporta AMD FreeSync™ Premium Technology
- ◆ Flicker free
- ◆ Riduttore luce Blu
- ◆ Digital Character Smoothing
- ◆ 2 × 3W Altoparlanti Stereo
- ◆ Funzione standby (Conformità VESA DPMS)
- ◆ Conformità VESA Mounting Standard (100mm×100mm)
- ◆ Foro per blocco di sicurezza

## CONTROLLARE IL CONTENUTO DELL'IMBALLO

I seguenti accessori sono inclusi nell'imballo. Controllate che siano tutti presenti. Se qualcosa risulta mancante o danneggiato contattate per favore il Vs. Rivenditore o il centro assistenza iiyama.

- |                                  |                |                     |
|----------------------------------|----------------|---------------------|
| ■ Cavo di alimentazione*         | ■ Cavo HDMI    | ■ Cavo DisplayPort  |
| ■ Cavo USB                       | ■ Telecomando  | ■ Batterie (2Pz)    |
| ■ Base del supporto con una vite | ■ Safety Guide | ■ Quick Start Guide |

## PRECAUZIONI

\* Il rating del cavo di alimentazione incluso in 120V è di 10A/125V. Se state usando un alimentatore con un rating più alto dovete usare un cavo con rating 10A/250V. La garanzia non risponde per problemi causati dall'utilizzo di un cavo non fornito dal produttore.

Deve essere usato un cavo di alimentazione maggiore p uguale a H05VVF, 3G, 0,75mm<sup>2</sup>.

## INSTALLAZIONE

### PRECAUZIONI

- Prima dell'installazione, assicurarsi che il braccio del monitor o il supporto del braccio siano sufficientemente forti da sostenere il peso del monitor e del supporto.
- Campo di regolazione dell'angolo del pannello : 22° verso l'alto e di 3° verso il basso

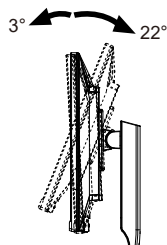

### [BRACCIO DEL MONITOR O SUPPORTO DEL BRACCIO]

### PRECAUZIONI

- Tenere conto dello spessore della staffa di montaggio. Serrare le viti M4 (4 pezzi) la cui lunghezza "L" è di 10 mm, per fissare il monitor alla staffa di montaggio. L'uso di viti più lunghe può provocare scosse elettriche o danni al monitor in quanto possono venire a contatto con parti elettriche all'interno del monitor.

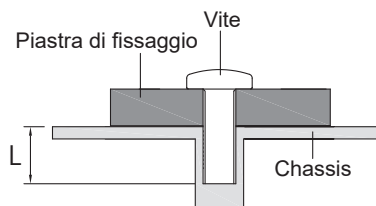

### [ROTAZIONE DELLO SCHERMO]

Questo monitor può essere usato solo in orizzontale. Non ruotare ed utilizzare il monitor in altre posizioni se non in orizzontale.

#### Disponibile

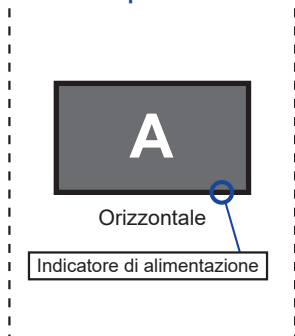

#### Non disponibile

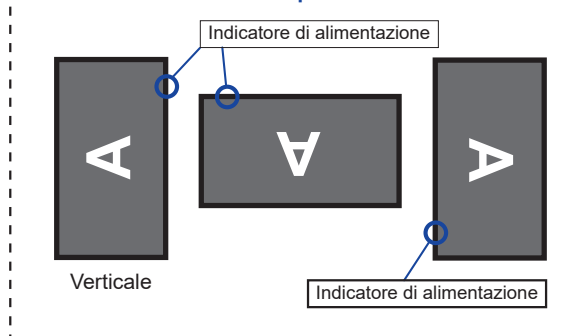



## MONTAGGIO E SMONTAGGIO BASE

### PRECAUZIONI

- Mettere il monitor su una superficie stabile. Il monitor può causare lesioni o danni se cade.
- Non far subire forti impatti al monitor. Può causare danni.
- Scollegare il monitor prima della rimozione o installazione per evitare scosse elettriche o danni.

#### <Installazione>

- ① Mettere un pezzo di panno morbido sul tavolo per evitare che il monitor si graffi. Posizionare il monitor su un tavolo con la parte anteriore rivolta verso il basso.
- ② Installare la Base del supporto come indicato nella figura seguente.
- ③ Stringere la 'vite a serraggio' per fissare la Base del supporto al monitor.

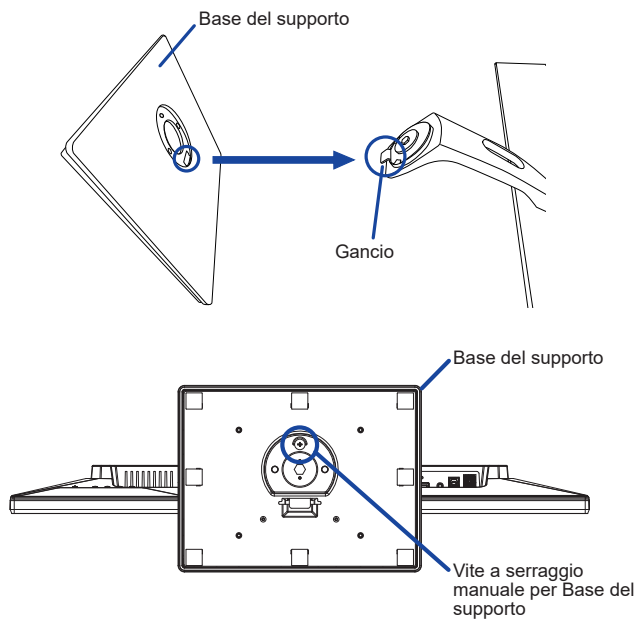

#### <Rimozione>

- ① Mettere un pezzo di panno morbido sul tavolo per evitare che il monitor si graffi. Posizionare il monitor su un tavolo con la parte anteriore rivolta verso il basso.
- ② Allentare la 'vite a serraggio' per rimuovere la Base del supporto dal monitor.

## CONTROLLO E CONNESSIONI

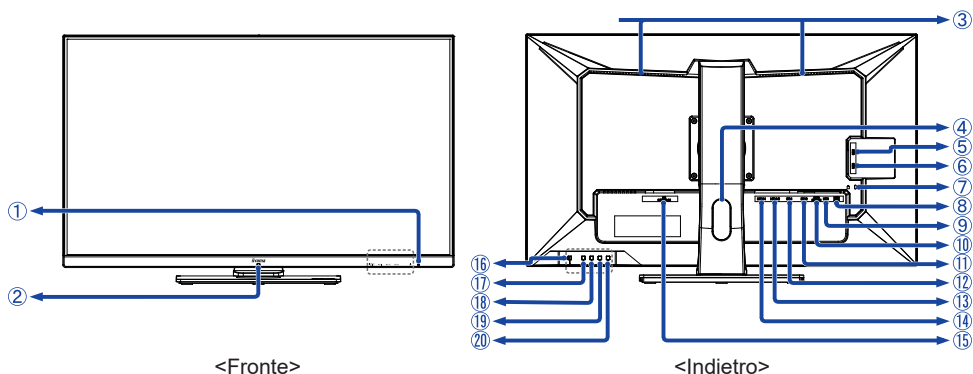

- ① Indicatore di alimentazione

**NOTA** Blu: Funzionamento normale

Arancio: Modalità standby

- ② Sensore controllo remoto

- ③ Altoparlanti

- ④ Foro cavi

- ⑤ Connettore USB(3,0) laterale (USB: 5V, 900mA)

- ⑥ Connettore USB(3,0) laterale (USB: 5V, 900mA)

- ⑦ Foro per blocco di sicurezza

**NOTA** È possibile fissare una serratura di sicurezza e per evitare che il monitor venga rimosso senza la vostra autorizzazione.

- ⑧ Connettori USB(3,0) laterale (USB: 5V, 900mA)

- ⑨ Connettore USB(3,0) inferiore (USB)

- ⑩ Connettore per cuffie (EAR PHONE)

- ⑪ Connettore DisplayPort (DP-2)

- ⑫ Connettore DisplayPort (DP-1)



- ⑬ Connettore HDMI (HDMI-2)



- ⑭ Connettore HDMI (HDMI-1)

- ⑮ Connettore CA ( ~ : Corrente alternata) (AC POWER IN)

- ⑯ Interruttore di alimentazione (  )

- ⑰ Pulsante Menu (MENU)

- ⑱ Pulsante Destro / Volume (  /  ) \*

- ⑲ Pulsante Sinistro / i-Style Mode (  /  ) \*

- ⑳ Pulsante Selezione input / Uscita (INPUT/EXIT) \*

\* È possibile saltare le voci di menu e visualizzare direttamente una schermata di impostazione delle opzioni o una scala di regolazione.

## FUNZIONI DEL TELECOMANDO

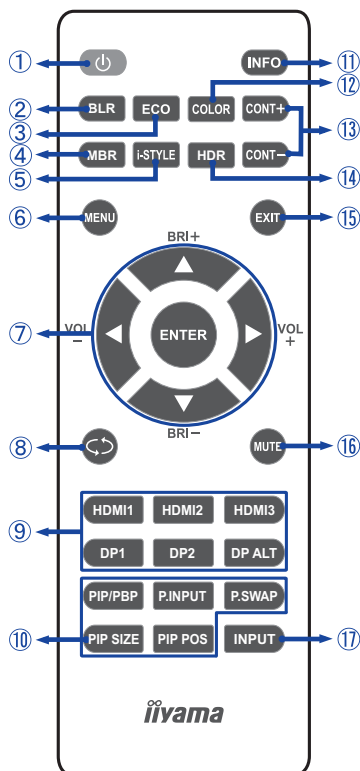

①		Accendere e spegnere il monitor.
②	BLR	Visualizzare la Blue Light Reducer menu.
③	ECO	Visualizzare la Mode ECO menu.
④	MBR	Visualizzare la MBR menu.
⑤	i-STYLE	Visualizzare la i-Style Mode menu.
⑥	MENU	Apri il menu' sullo schermo. Quando il menu è già aperto, premendo questo pulsante consentirà di selezionare i sottomenu precedenti.
⑦		Naviga attraverso le impostazioni. ▲: Pulsante Su ▼: Pulsante Giù ◀: Pulsante - ▶: Pulsante + ▲ (BRI+): Aumentare la luminosità. ▼ (BRI-): Ridurre la luminosità dello schermo. ◀ (VOL-): Diminuire volume. ▶ (VOL+): Aumentare volume.
	ENTER	Pulsanti di comando
⑧		Torna a un menu precedente o chiude il menu OSD.
⑨	Input source	Usare come pulsante di inserimento quando il menu non è mostrato. Le funzioni HDMI3 e DP ALT non sono disponibili con questo monitor.
⑩	PIP/PbP	Non disponibile in questo modello.
⑪	INFO	Fornisce informazioni su ingressi e risoluzione.
⑫	COLOR	Visualizzare la regolazione colori.
⑬	CONT + CONT -	CONT + : Alzare il contrasto. CONT - : Diminuire il contrasto.
⑭	HDR	Visualizzare la HDR menu.
⑮	EXIT	Chiudi subito il menu OSD.
⑯	MUTE	Accendere o spegnere la funzione Mute quando il Menu non è visualizzato.
⑰	INPUT	Visualizzare il menu selezione ingresso.

## PREPARARE IL TELECOMANDO

Per usare il telecomando inserire le 2 batterie.

### PRECAUZIONI

Non usare batterie diversamente specificate da questo manuale per il telecomando. Non inserire batterie usate e nuove contemporaneamente. Assicuratevi dell'inserimento corretto delle batterie negli appositi alloggiamenti. Rimuovere immediatamente le batterie scariche per evitare una fuoriuscita del liquido nel vano batterie. Batterie rovinate o la fuoriuscita di elettroliti possono causare macchie o danneggiamenti.

- ① Rimuovere il coperchio nella direzione della freccia.

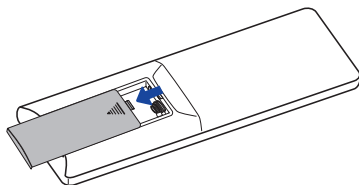

- ② Inserire due batterie AAA a seconda dell'indicazione + e - (come indicato nel telecomando).

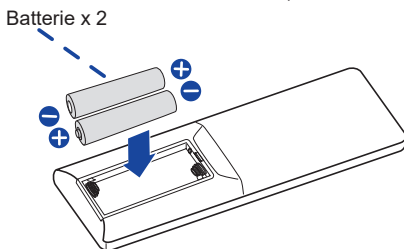

- ③ Riposizionare il coperchio batterie nella direzione della freccia.

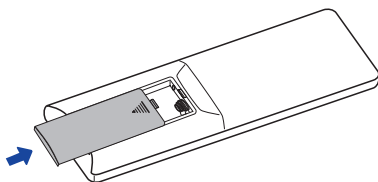

### NOTA

- Fare riferimento alle istruzioni di cui sopra quando si estraggono le batterie.
- Sostituire le batterie quando il telecomando non funziona stando vicino al monitor. Usare batterie AAA. Rischio di esplosione se la batteria viene sostituita con un tipo non corretto.
- Utilizzare il telecomando puntandolo in direzione del sensore sul monitor.
- Telecomandi di altri produttori non funzionano con questo monitor. Usare solo il telecomando fornito.
- Le batterie usate devono essere smaltite secondo le norme locali vigenti.
- Le batterie non devono essere esposte ad eccessivo calore come sole, fuoco o simili.
- Rimuovere le batterie se non si intende di utilizzare il telecomando per un lungo periodo.

## OPERAZIONI BASE

### ■ Accendere il monitor

Il monitor è acceso e l'indicatore di alimentazione diventa Blu quando premete il Interruttore di alimentazione sul monitor o sul telecomando. Il monitor è spento e l'indicatore di alimentazione diventa Arancio quando premete il Interruttore di alimentazione sul monitor o sul telecomando. Premere ancora per accendere il monitor.

### NOTA

Anche quando usate la modalità standby o spegnete il monitor, il monitor consumerà una piccola quantità di elettricità. Sconnetete il cavo di alimentazione quando il monitor non è in uso o durante la notte per evitare consumi non necessari.

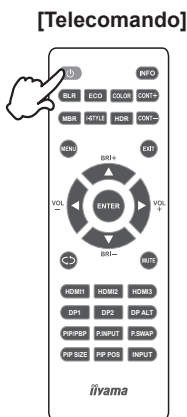
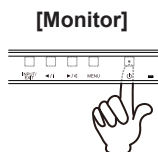

### ■ Mostrare il menu di settaggi

La pagina appare sullo schermo quando premete il pulsante MENU sul monitor o sul telecomando. La pagina sparisce quando premete il pulsante EXIT sul monitor o sul telecomando.

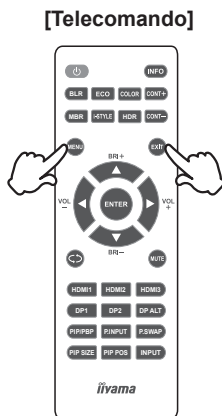
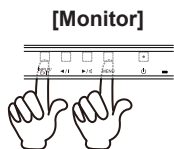

## ■ Muovere il cursore verticalmente

Selezionare i settaggi premendo i pulsanti ◀ / ▶ sul monitor o i pulsanti ▲ / ▼ sul telecomando mentre la pagina Menu è mostrata sullo schermo.

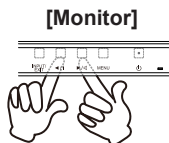

## [Telecomando]

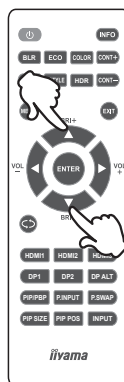

## ■ Spostare la scala di regolazione

Menu o settaggio fare la regolazione premendo i pulsanti ◀ / ▶ sul monitor o sul telecomando mentre la pagina Menu è mostrata sullo schermo.

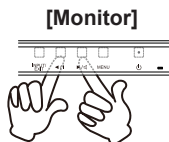

## [Telecomando]

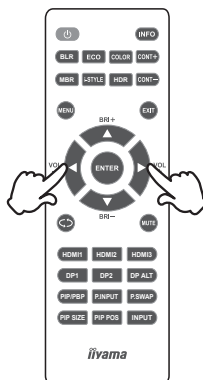

## ■ Regolare il volume del suono

Per il monitor, premere prima il pulsante  quando la pagina del menu non è visualizzata sullo schermo, quindi premere i pulsanti ◀/▶ per regolare il volume del suono.

Per il telecomando, premere i pulsanti ◀/▶ (VOL- / VOL+) quando la pagina del menu non è visualizzata sullo schermo per regolare il volume del suono.

[Monitor]

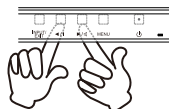

[Telecomando]

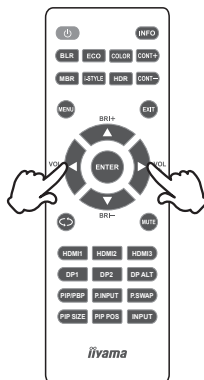

## ■ Cambiare i segnali di ingresso

Per il monitor, premere prima il pulsante INPUT quando la pagina del menu non è visualizzata sullo schermo, quindi premere i pulsanti ◀/▶ per cambiare il segnale di ingresso.

Per il telecomando, questo viene attivato quando si preme successivamente il pulsante INPUT. Anche tu puoi cambiare premendo i pulsanti HDMI1/HDMI2/DP1/DP2 sul telecomando.

[Monitor]

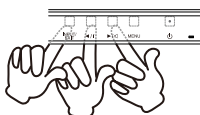

[Telecomando]

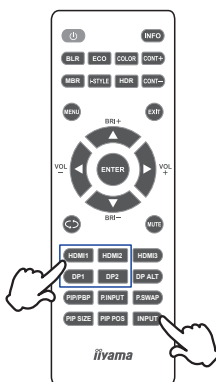

## COLLEGARE IL VOSTRO MONITOR

- ① Assicuratevi che sia il computer che il monitor siano spenti.
- ② Connettere il computer al monitor con apposito cavo di segnale video.
- ③ Connettere il computer al monitor con un cavo USB.
- ④ Connettere prima il cavo di alimentazione al monitor e poi all'alimentatore.
- ⑤ Accendere il monitor ed il computer.

- NOTA**
- Si prega di confermare che il sistema di distribuzione nell'installazione dell'edificio deve fornire l'interruttore automatico da 120/240V, 20A (massimo).
  - Il cavo segnale video usato per connettere il monitor al computer può variare a seconda del computer usato. Una connessione errata può causare seri problemi ad entrambi gli apparecchi. Il cavo fornito con il monitor si riferisce ad una connessione standard. Se è richiesta una connessione speciale contattate il Vs. rivenditore o iiyama.
  - Apparecchiature di classe I tipo A devono essere alla terra.
  - La presa deve essere posizionata vicino all'apparecchio e deve essere facilmente accessibile.
  - Un'eccessiva pressione sonora nelle cuffie può causare danni all'udito.

[Esempio di connessione]

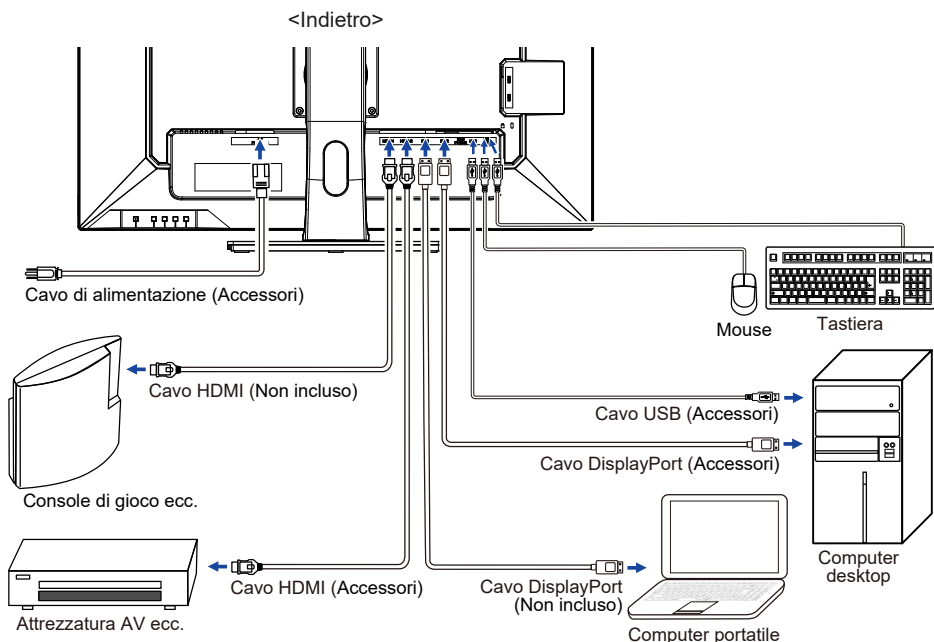

### [ Raccogliere cavi ]

Inserire i cavi attraverso il Foro cavi per raggrupparli.

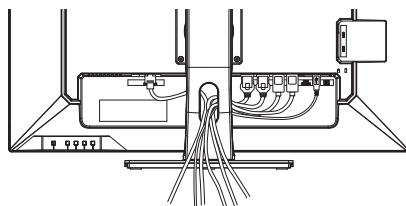



## SETTAGGI COMPUTER

### ■ Segnali di frequenza

Cambiare le frequenze desiderate come da pagina 31: FREQUENZE CONFORMI.

## REGOLAZIONE DELL'ALTEZZA E DELL'ANGOLO DI VISUALIZZAZIONE

- Per una visualizzazione ottimale si consiglia di posizionarsi direttamente di fronte all'intera superficie del monitor, quindi regolare il monitor, altezza e inclinazione alle proprie preferenze.
- Mantenere il supporto in modo che il monitor non cada quando si modifica l'altezza o l'angolo del monitor.
- È possibile regolare l'altezza fino a 120mm, angolo di 45° a destra e a sinistra, 22° verso l'alto e di 3° verso il basso.

### NOTA

- Non toccare lo schermo LCD quando si modifica l'altezza o l'angolo. Si possono causare danni o rompere il display a cristalli liquidi.
- Particolare attenzione è richiesta per non schiacciare le dita o le mani quando si modifica l'altezza o l'angolo di inclinazione.
- Agire con cautela per evitare di schacciarsi le dita tra il monitor e la scrivania durante la regolazione in altezza.

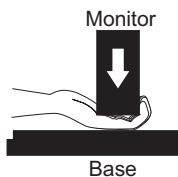
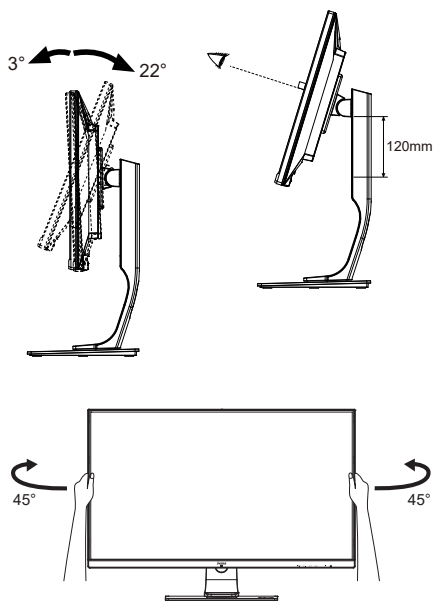

# UTILIZZO DEL MONITOR

Per un'immagine ottimale il tuo monitor iiyama è stato preparametro dal fabbricante con le opzioni mostrate a pag. 31. Potete regolare l'immagine seguendo le operazioni mostrate di seguito.

- ① **Premete il pulsante MENU per avviare la funzione OSD. Ci sono ulteriori sotto Menu attivabili tramite i pulsanti ◀ / ▶.**



- ② **Selezionare il sotto Menu che volete operare. Premere il pulsante MENU per aprire la pagina. Quindi usare i pulsanti ◀ / ▶ per selezionare.**
- ③ **Premere nuovamente il pulsante MENU. Usate i pulsanti ◀ / ▶ per le appropriate regolazioni e settaggi.**
- ④ **Premere il pulsante EXIT per abbandonare il menù. I settaggi effettuati verranno automaticamente salvati.**

Per esempio, per settare il posizionamento in verticale, selezionare Menù dallo Settaggi OSD e premere il pulsante MENU. Selezionare OSD V. Position tramite i pulsanti ◀ / ▶ e premere nuovamente il pulsante MENU. Quindi, utilizzare il pulsanti ◀ / ▶ per modificare la posizione verticale OSD. Il posizionamento in verticale OSD dello schermo si modificherà durante l'operazione.

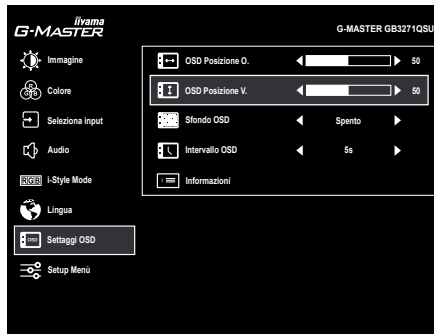

Una volta premuto il pulsante EXIT tutte le modifiche verranno salvate.

## NOTA

- Quando le operazioni vengono interrotte durante la regolazione, il menu OSD scompare quando il periodo di tempo impostato per il Intervallo OSD viene superato. Inoltre, il pulsante EXIT può essere usato per il ritorno al menu precedente e disattivare la modalità On Screen Display.
- Tutte le modifiche vengono salvate automaticamente quando si abbandona il menù OSD. Evitare di sconnettere l'alimentazione durante l'uso del Menù.

# REGOLAZIONE CONTENUTI MENU



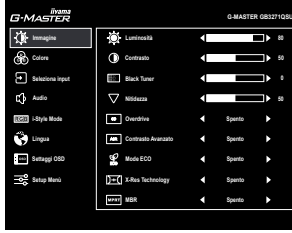

**Immagine  
Picture**

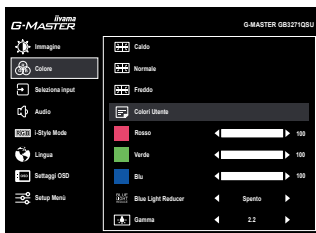

Regolazioni	Problemi / Opzioni		Pulsanti da premere
Luminosità *1,2,3 Brightness	Troppo scuro Troppo chiaro		
Contrasto *1,2 Contrast	Troppo debole Troppo intenso		
Black Tuner *1,2 Black Tuner	Da -5 a + 5 È possibile regolare i toni scuri.		
Nitidezza Sharpness	È possibile modificare la qualità dell'immagine da 0 a 100 (tenue a nitido). Premere il pulsante  per modificare la qualità dell'immagine in ordine numerico. Premere il pulsante  per modificare la qualità dell'immagine in senso inverso ordine numerico. Regolare la qualità dell' immagine con una risoluzione inferiore a 2560 × 1440 pixel.		
Overdrive *1,2 Overdrive	Spento / 1 / 2 / 3 / 4 / 5 Migliorerà il tempo di risposta del livello di grigio del pannello LCD. Un livello superiore si traduce in un tempo di risposta più veloce.		
Contrasto Avanzato *1,2 Adv. Contrast	Acceso	Maggiore rapporto di contrasto	
	Spento	Rapporto di contrasto	
Mode ECO *1,2 ECO Mode	Spento	Normale	
	1	Luminosità di retroilluminazione ridotta.	
	2	Luminosità di retroilluminazione ridotta più di 1.	
X-Res Technology *1,2 X-Res Technology	Spento	Normale	
	leggero	Migliorare i bordi dell'immagine.	
	medio	Migliorare i bordi dell'immagine più che l'opzione leggero.	
MBR *1,2,4 MBR	Spento / 1 / 2 / 3 / 4 / 5 / 6 / 7 / 8 Migliorerà il tempo di risposta delle immagini in movimento del pannello LCD.		

- \*1 Quando "HDR" (➔ Setup Menù) è attivo, tutte le voci ad eccezione di Contrasto non sono disponibili.
- \*2 Regolare la luminosità quando state usando il monitor in una stanza scura e ritenete lo schermo troppo luminoso.
- \*3 La disponibilità di ciascun elemento dipende dall'elemento attivato. Vedere la pagina 26 Matrice di correlazione funzioni per ulteriori dettagli.
- \*4 Disponibile solo quando la frequenza di aggiornamento è superiore a 75Hz.  
Non disponibile quando "AMD FreeSync Premium" (➔ Setup Menù) è attivo.



Regolazioni	Problemi / Opzioni	Pulsanti da premere
Caldo <b>Warm</b>	Colore caldo	
Normale <b>Normal</b>	Colore normale	
Freddo <b>Cool</b>	Colore freddo	
Colori Utente <b>User Color</b>	Rosso	Troppo debole 
	Verde	Troppo forte 
	Blu	
Blue Light Reducer <b>Blue Light Reducer</b>	Spento	Typical
	1	Luce Blu ridotta.
	2	Luce Blu ridotta più che 1.
	3	Luce Blu ridotta più che 2.
Gamma <b>Gamma</b>	Possibilità di regolare il Gamma. 1.8 / 2.2 / 2.6	

\*1 Quando "HDR" (➔ Setup Menù) è attivo, tutte le voci ad eccezione di Gamma non sono disponibili.

\*2 La disponibilità di ciascun elemento dipende dall'elemento attivato. Vedere la pagina 26 Matrice di correlazione funzioni per ulteriori dettagli.



## Seleziona input Input Select

**Diretto**

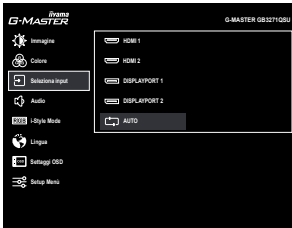

### Regolazioni

### Opzioni

#### Seleziona input Input Select

HDMI 1	Seleziona ingresso HDMI1.
HDMI2	Seleziona ingresso HDMI2.
DisplayPort1	Seleziona ingresso DisplayPort1.
DisplayPort2	Seleziona ingresso DisplayPort2.
AUTO	Ricerca di una sorgente di ingresso disponibile selezionata automaticamente.

#### **NOTA**

La funzione "AUTO" consente la selezione automatica delle fonti di ingresso disponibili. La fonte di ingresso dal computer in modalità controllo alimentazione non può essere selezionata.

Se si seleziona manualmente una delle fonti di input, l'altra fonte non viene selezionata automaticamente.

## **Diretto**





È possibile saltare le voci di menu e visualizzare una schermata di impostazione delle opzioni direttamente mediante il seguente pulsante operazioni.

- Seleziona input: Premere il pulsante INPUT quando il Menu non viene visualizzato.

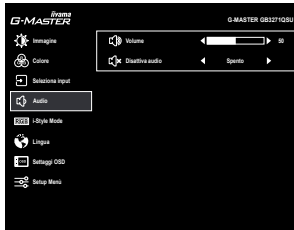



## Audio Audio



Regolazioni	Problemi / Opzioni	Pulsanti da premere
Volume Volume	Troppo tenue Troppo forte	   
Disattiva audio Mute	Acceso	Spegnere l'audio temporaneamente.
	Spento	Ritornare al volume al livello precedente.

### Diretto

È possibile saltare le voci di menu e visualizzare una schermata di impostazione delle opzioni o una scala di regolazione direttamente mediante il seguente pulsante operazioni.

- Volume: Premere il pulsante , quando il Menu non viene visualizzato.
- Disattiva audio: Premere e tenere premuto il pulsante  per circa 2 secondi quando il Menu non viene visualizzato.  
Attivazione e disattivazione audio vengono commutate ripetendo l'operazione di pulsante sopra.

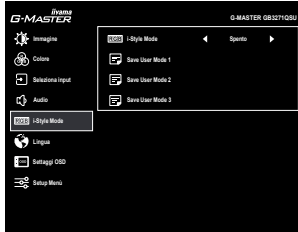

Regolazioni	Problemi / Opzioni		Pulsanti da premere
i-Style Mode *1,2 i-Style Mode	<b>Diretto</b>	Spento	Ritorno ad uno stato di regolazione dei colori tranne i-Style Mode.
		Standard	Per configurazione generale e settaggi monitor di base
		Sport	Per ambiente di gioco Sport
		FPS	Per ambiente di gioco FPS
		Strategia	Per ambiente di gioco Strategico
		Testo	Per la modifica del testo e la visualizzazione in un ambiente di elaborazione testi
		User Mode 1	Applicare impostazioni personalizzate del monitor.
		User Mode 2	Applicare impostazioni personalizzate del monitor.
		User Mode 3	Applicare impostazioni personalizzate del monitor.
Save User Mode 1 / 2 / 3 Save User Mode 1 / 2 / 3	Salvare le impostazioni della regolazione schermo.		
<p><b>NOTA</b> È possibile memorizzare le vostre impostazioni personalizzate del monitor. Le seguenti impostazioni possono essere memorizzate: Luminosità, Contrasto, Black Tuner, Nitidezza, Overdrive, Contrasto Avanzato, Mode ECO, Colore, Volume, Disattiva audio, i-Style Mode</p>			

\*1 Non disponibile quando "HDR" (➡ Setup Menü) è attivo.

\*2 La disponibilità di ciascun elemento dipende dall'elemento attivato. Vedere la pagina 26 Matrice di correlazione funzioni per ulteriori dettagli.

### Diretto

È possibile saltare le voci di menu e visualizzare una schermata di impostazione delle opzioni direttamente mediante il seguente pulsante operazioni.

- i-Style Mode: Premere il pulsante **i** quando il Menu non viene visualizzato.





# Lingua Language



Regolazioni	Opzioni			
Lingua Language	English	Inglese	Česky	Ceco
	Français	Francese	Italiano	Italiano
	Deutsch	Tedesco	Русский	Russo
	Nederlands	Olandese	日本語	Giapponese
	Polski	Polacco		



## Settaggi OSD OSD Settings



Regolazioni	Problemi / Opzioni	Pulsanti da premere
OSD Posizione O. OSD H. Position	OSD troppo a sinistra OSD troppo a destra	 
OSD Posizione V. OSD V. Position	OSD troppo basso OSD troppo alto	 
Sfondo OSD OSD Background	Spento / 1 / 2 / 3 / 4 Modifica la trasparenza dello sfondo dell'OSD. Un livello più alto si traduce in una maggiore trasparenza.	 
Intervallo OSD OSD Time Out	È possibile impostare la durata del display OSD. 5 / 10 / 30 / 60 secondes	 
Informazioni Information	Visualizza le informazioni riguardanti il segnale di ingresso proveniente dalla scheda grafica del computer. <Esempio>  <b>NOTA</b> Vedere la scheda grafica guida utente per ulteriori informazioni sulla modifica della risoluzione e refresh.	

## Setup Menù Setup Menu

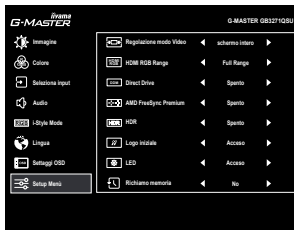

Regolazioni	Opzioni	
Regolazione modo Video * <sup>1</sup> Video Mode Adjust	Schermo intero	Visualizzazione a schermo intero
	Formato schermo * <sup>2</sup>	Espansione aspetto display
	Punto per punto * <sup>2</sup>	Visualizzare l'immagine punto per punto
	17 inch	Mostra immagine come schermo da 17" (5 : 4).
	19 inch	Mostra immagine come schermo da 19" (5 : 4).
	19.5 inch	Mostra immagine come schermo da 19,5" (16 : 9).
	21.5 inch	Mostra immagine come schermo da 21,5" (16 : 9).
	23 inch	Mostra immagine come schermo da 23" (16 : 9).
	24 inch	Mostra immagine come schermo da 24" (16 : 9).
27 inch	Mostra immagine come schermo da 27" (16 : 9).	
HDMI RGB Range * <sup>3</sup> HDMI RGB Range	Full Range	Per scala colori full-range
	Limited Range	Per scala colori limitata
Direct Drive * <sup>1</sup> Direct Drive	Acceso	Riduzione del ritardo di segnale.
	Spento	Tipici
<b>NOTA</b> La modifica della risoluzione o della frequenza di aggiornamento o l'accensione/spengimento potrebbe disabilitare la funzione Direct Drive.		
AMD FreeSync Premium * <sup>1</sup> AMD FreeSync Premium	Acceso	Attivare bordo FreeSync.
	Spento	FreeSync è spento.
HDR * <sup>1,4</sup> HDR	Acceso	Per segnale HDR (High Dynamic Range)
	Spento	Per segnale normale
Logo iniziale Opening Logo	Acceso	G-MASTER logo mostrato quando il monitor è acceso.
	Spento	G-MASTER logo non mostrato quando il monitor è acceso.
LED LED	Acceso	L'indicatore di alimentazione è acceso.
	Spento	L'indicatore di alimentazione è spento.
<b>NOTA</b> Disattivare l'indicatore di alimentazione quando si è infastiditi dalla luce.		
Richiamo memoria Memory Recall	Sì	Preimpostato in fabbrica ripristino dei dati.
	No	Tornare al Menu.

\*<sup>1</sup> Non disponibile quando è attiva una delle seguenti opzioni diverse da se stessa; Direct Drive, AMD FreeSync Premium o HDR.

\*<sup>2</sup> Disabilitato alla risoluzione di 2560 × 1440.

\*<sup>3</sup> Disponibile solo per l'ingresso HDMI.

\*<sup>4</sup> Non disponibile quando "MBR" (➡ Immagine) è attivo.

## ● Modalità Blocco

### <OSD Menu>

1. Il blocco dell' OSD verrà attivato premendo i pulsanti MENU e ► per circa 10 secondi. Se si tenta di accedere all'OSD premendo uno qualsiasi dei pulsanti, il messaggio "OSD Locked" viene visualizzato sullo schermo.
2. Il blocco OSD sarà disattivato premendo i pulsanti MENU e ► ancora per circa 10 secondi.

### <Interruttore di alimentazione>

1. L'interruttore di alimentazione sarà attivato premendo i pulsanti MENU e ◀ per circa 10 secondi. Blocco dell'interruttore di alimentazione significa che non si potrà spegnere il monitor mentre l'interruttore di alimentazione è bloccato. Se premuto in questa modalità apparirà il messaggio "Power Button Locked" sullo schermo.
2. L'interruttore di alimentazione sarà disattivato premendo i pulsanti MENU e ◀ ancora per circa 10 secondi.

### ■ Matrice di correlazione funzioni

Elemento di selezione		Immagine							Colore			i-Style Mode	
		Luminosità	Contrasto	Black Tuner	Overdrive	Contrasto Avanzato	Mode ECO	X-Res Technology	MBR	Caldo / Normale / Freddo / Colori Utente	Blue Light Reducer	Gamma	Standard / Sport / FPS / Strategia / Testo
Elemento di attivazione													
Contrasto Avanzato		–	✓	✓	✓	–	✓	–	✓	–	✓	✓	✓
Mode ECO		–	✓	✓	✓	–	✓	–	✓	–	✓	✓	✓
MBR		–	✓	–	–	–	✓	–	✓	–	✓	✓	✓
Blue Light Reducer		–	✓	✓	✓	–	✓	–	–	–	✓	–	–
i-Style Mode	Standard / Sport / FPS / Strategia / Testo	–	–	–	–	–	✓	✓	–	✓	✓	–	✓
	User Mode	✓	✓	✓	✓	✓	✓	✓	✓	✓	✓	✓	–

✓ : Disponibile

– : Non disponibile

## FUNZIONE STANDBY

La funzione standby di questo prodotto è conforme ai requisiti di risparmio energetico VESA DPMS. Quando è attivato, automaticamente riduce il consumo di potenza non necessario del monitor quando il computer non è in uso. Per utilizzare la funzione, il monitor deve essere collegato ad un computer compatibile VESA DPMS. La funzione standby, comprese tutte le impostazioni del timer è configurato dal sistema operativo. Controllare il manuale del sistema operativo per informazioni su come questo può essere configurato.

### ■ Modalità Standby

Quando il segnale video dal computer è spento, il monitor entra in modalità standby che riduce il consumo di potenza inferiore a 0,5W\*. Lo schermo diventa scuro e l'indicatore di alimentazione diventa arancione. Dalla modalità standby, l'immagine riappare in alcuni secondi quando si toccano la tastiera o il mouse.

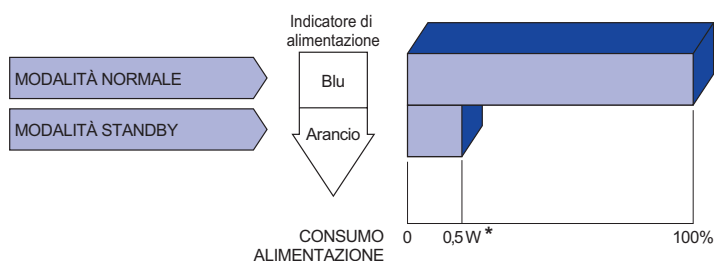

\* Le periferiche USB e le apparecchiature audio non sono collegate.

**NOTA** Anche quando si utilizza la modalità standby, il monitor consuma elettricità. Spegnerne l'interruttore di accensione ogni volta che il monitor non è in uso, durante la notte e nei fine settimana, per evitare sprechi di energia.

# RISOLUZIONE DEI PROBLEMI

Se il monitor smette di funzionare correttamente, verificate i seguenti punti per una possibile soluzione.

1. Eseguite i settaggi descritti nella sezione UTILIZZO DEL MONITOR a seconda del problema riscontrato. Se il monitor non mostra alcuna immagine saltate al punto 2.
2. Verificate i seguenti punti se non trovate opportuna soluzione nella sezione UTILIZZO DEL MONITOR o se il problema persiste.
3. Se incontrate un problema non descritto a seguire o che non potete risolvere, contattate il VS. Rivenditore o un centro assistenza iiyama.

## Problemi

## Check

- ① L'immagine non appare.

(Indicatore di alimentazione non si accende.)

(Indicatore di alimentazione è blu.)

(Indicatore di alimentazione è arancione.)

- ② Lo schermo non è sincronizzato.

- ③ Lo schermo non è centrato.

- ④ Lo schermo è troppo chiaro o troppo scuro.

- ⑤ Lo schermo trema.

- ⑥ Nessun audio.

- ⑦ L'audio è troppo forte o troppo debole.

- Il cavo di alimentazione è nella presa.
- L'alimentazione è accesa.
- La presa di corrente funziona. Per favore verificate con un altro equipaggiamento.
- Se il salva schermo bianco è attivo, toccare la tastiera o il mouse.
- Aumentare il contrasto e/o la luminosità.
- Il computer è acceso.
- Il cavo di segnale è correttamente connesso.
- Il segnale di sincronizzazione del computer è compreso nelle specifiche del monitor.
- Se il monitor è nella modalità standby, toccare la tastiera o il mouse.
- Il computer è acceso.
- Il cavo di segnale è correttamente connesso.
- Il segnale di sincronizzazione del computer è compreso nelle specifiche del monitor.
- Il cavo di segnale è correttamente connesso.
- Il segnale di sincronizzazione del computer è compreso nelle specifiche del monitor.
- Il segnale di sincronizzazione del computer è compreso nelle specifiche del monitor.
- Il livello di uscita video del computer è compreso nelle specifiche del monitor.
- Il voltaggio di alimentazione è compreso nelle specifiche del monitor.
- Il segnale di sincronizzazione del computer è compreso nelle specifiche del monitor.
- Gli strumenti audio (computer etc) sono ON.
- Il volume è acceso.
- La funzione Mute è spenta.
- Il livello di uscita audio è compreso nelle specifiche del monitor.
- Il livello di uscita audio è compreso nelle specifiche del monitor.

## INFORMAZIONI SUL RICICLAGGIO

Per il rispetto dell'ambiente per favore non disperdete il monitor.  
Visitate il nostro sito: [www.iiyama.com](http://www.iiyama.com) per il riciclaggio.



# APPENDICE

Design e specifiche sono soggette a cambiamenti senza comunicazione anticipata.

## SPECIFICHE

Dimensione categoria	32"	
Pannello LCD	Tecnologia Pannello	IPS (In-Plane-Switching)
	Dimensione	Diagonale: 31,5" (80cm)
	Pixel pitch	0,272mm H × 0,272mm V
	Luminosità	400cd/m <sup>2</sup> (Tipici)
	Ratio di Contrasto	1200 : 1 (Tipici), Disponibile funzione Contrasto Avanzato
	Angolo visibile	Destro / Sinistro : 89 gradi ciascuna, Su / Giù : 89 gradi ciascuna (Tipici)
	MPRT	1ms
Colori Display	16.777.216	
Frequenza Sync	HDMI: Orizzontale: 30,0-222,0kHz, Verticael: 48-144Hz DisplayPort: Orizzontale: 30,0-242,0kHz, Verticael: 48-165Hz	
Risoluzione Nativa	2560 × 1440, 3,7 MegaPixels	
Massima risoluzione supportata	HDMI: 2560 × 1440 144Hz DisplayPort: 2560 × 1440 165Hz	
Connettori Ingresso	HDMI × 2, DisplayPort × 2	
Segnali Ingresso Video	HDMI, DisplayPort	
USB Standard	USB3,0 (DC5V, 900mA) × 4	
Numero di porte USB Connettori	1 Inferiore: Serie B 4 Superiore: Serie A	
Connettore per cuffie	ø 3,5mm mini jack (Stereo)	
Altoparlanti	3W × 2 (Stereo)	
Dimensione massima dello schermo	698,1mm L × 392,7mm A / 27,5" L × 15,5" A	
Sorgente Alimentazione	100-240VAC, 50/60Hz, 1,2A	
Consumo di alimentazione*	45W tipici, Modalità standby: 0,5 W massimo	
Dimensioni / Peso netto	714,0 × 454,5 - 574,5 × 230,0mm / 28,1 × 17,9 - 22,6 × 9,1" (L×A×P) 11,3kg / 24,9lbs	
Angolo	Inclinazione: Verso l'alto: 22 gradi, verso il basso: 3 gradi Perno: Destro / Sinistro: 45 gradi ciascuna	
Considerazioni ambientali	Esercizio: Temperatura Da 5 a 35°C / Da 41 a 95°F Umidità Da 10 a 80% (No condensa) Deposito: Temperatura Da -20 a 60°C / Da -4 a 140°F Umidità Da 5 a 85% (No condensa)	
Approvals	CE, UKCA, TÜV-Bauart, VCCI, PSE, EAC	

**NOTA** \* Le periferiche USB e le apparecchiature audio non sono collegate.

## DIMENSIONI

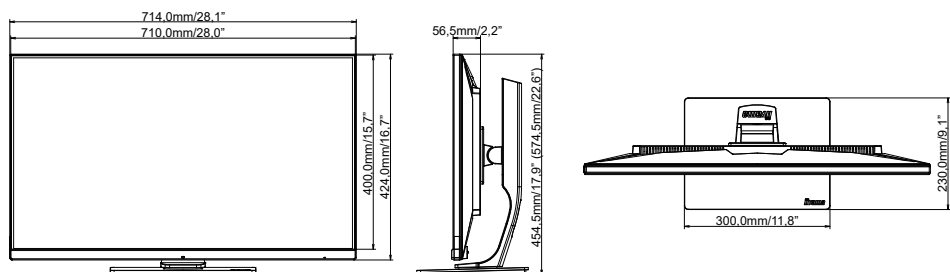

( ) : Massimo spazio di regolazione

## FREQUENZE CONFORMI

Modalità video	Frequenza orizzontale	Frequenza verticale	Dot Clock
800 × 600	37,879kHz	60,317Hz	40,000MHz
	46,875kHz	75,000Hz	49,500MHz
1024 × 768	48,363kHz	60,004Hz	65,000MHz
	60,023kHz	75,029Hz	78,750MHz
1280 × 1024	63,981kHz	60,020Hz	108,000MHz
	79,976kHz	75,025Hz	135,000MHz
1920 × 1080	66,590kHz	59,930Hz	138,500MHz
	88,787kHz	59,951Hz	241,500MHz
2560 × 1440	111,788kHz	74,925Hz	295,120MHz
	150,849kHz	99,900Hz	398,242MHz
	182,817kHz	119,880Hz	482,637MHz
	221,970kHz	143,856Hz	586,000MHz
	241,890kHz	165,000Hz	650,200MHz

**NOTA** \* Disponibile solo per gli ingressi DisplayPort 1 e DisplayPort 2.