

Version 1.0
Giugno 2021
702P08625

Stampante Xerox® B230

Guida per l'utente

© 2021 Xerox Corporation. Tutti i diritti riservati. Xerox® e Xerox con marchio figurativo® sono marchi di Xerox Corporation negli Stati Uniti e in altri paesi.

Adobe®, il logo Adobe PDF, Adobe® Reader®, Adobe® Type Manager®, ATM™, Flash®, Macromedia®, Photoshop® e Post-Script® sono marchi o marchi registrati di Adobe Systems, Inc.

Apple®, Bonjour®, EtherTalk™, TrueType®, iPad®, iPhone®, iPod®, iPod touch®, AirPrint® e il logo AirPrint®, Mac®, Mac OS® e Macintosh® sono marchi o marchi registrati di Apple Inc. negli Stati Uniti e in altri paesi.

Il servizio Web e-mail Gmail™ e la piattaforma di tecnologie mobili Android™ sono marchi registrati di Google, Inc.

HP-GL®, HP-UX® e PCL® sono marchi registrati di Hewlett-Packard Corporation negli Stati Uniti e/o in altri paesi.

IBM® e AIX® sono marchi registrati di International Business Machines Corporation negli Stati Uniti e/o in altri paesi.

McAfee®, ePolicy Orchestrator® e McAfee ePO™ sono marchi o marchi registrati McAfee, Inc. negli Stati Uniti e altri paesi.

Microsoft®, Windows Vista®, Windows®, Windows Server® e OneDrive® sono marchi registrati di Microsoft Corporation negli Stati Uniti e/o in altri paesi.

Mopria è un marchio di Mopria Alliance.

PANTONE® e altri marchi di Pantone, Inc. sono proprietà di Pantone, Inc.

UNIX® è un marchio negli Stati Uniti e in altri paesi, concesso su licenza esclusiva di X/ Open Company Limited.

Linux® è un marchio registrato di Linus Torvalds.

Wi-Fi CERTIFIED Wi-Fi Direct® è un marchio di Wi-Fi Alliance.

PCL® è un marchio registrato di Hewlett-Packard Company. PCL è la denominazione di una serie di comandi (linguaggio) e funzioni inclusi nelle proprie stampanti. Questa stampante è compatibile con il linguaggio PCL. Ciò significa che la stampante riconosce i comandi del linguaggio PCL utilizzati nelle diverse applicazioni e ne emula le funzioni corrispondenti.

Tutti gli altri marchi appartengono ai rispettivi proprietari.

Sommario

| | |
|--|----|
| 1 Sicurezza | 7 |
| Convenzioni..... | 8 |
| Dichiarazioni sul prodotto..... | 9 |
| Sicurezza durante la manutenzione | 12 |
| Informazioni sui materiali di consumo..... | 13 |
| 2 Informazioni sulla stampante | 15 |
| Configurazione della stampante..... | 16 |
| Tramite il pannello comandi | 17 |
| Informazioni sullo stato della spia luminosa | 18 |
| Scelta della carta..... | 19 |
| Istruzioni relative alla carta | 19 |
| Caratteristiche della carta | 19 |
| Carta non adatta | 20 |
| Scelta dei moduli prestampati e della carta intestata | 20 |
| Conservazione della carta..... | 21 |
| Formati carta supportati..... | 21 |
| Tipi di carta supportati | 23 |
| Grammature carta supportate..... | 24 |
| 3 Impostazione, installazione e configurazione | 25 |
| Scelta della posizione per la stampante | 26 |
| Collegamento dei cavi | 27 |
| Caricamento della carta e dei supporti speciali | 28 |
| Impostazione del tipo e del formato carta..... | 28 |
| Configurazione delle impostazioni carta universale | 28 |
| Caricamento del vassoio..... | 28 |
| Caricamento dell'alimentatore manuale | 30 |
| Installazione e aggiornamento di software, driver e firmware | 31 |
| Installazione del software..... | 31 |
| Aggiornamento del firmware..... | 34 |
| Esportazione o importazione di un file di configurazione..... | 35 |
| Collegamento in rete..... | 36 |
| Connessione della stampante a una rete Wi-Fi | 36 |
| Connessione della stampante a una rete wireless tramite Wi-Fi Protected Setup (WPS)..... | 36 |
| Configurazione di Wi-Fi Direct | 36 |
| Connessione di un dispositivo mobile alla stampante..... | 37 |
| Connessione di un computer alla stampante | 37 |
| Disattivazione della rete Wi-Fi | 38 |
| Verifica della connettività della stampante..... | 38 |
| Stampa della pagina impostazioni menu..... | 39 |

Sommario

| | |
|---|----|
| 4 Protezione della stampante | 41 |
| Cancellazione della memoria della stampante | 42 |
| Ripristino delle impostazioni predefinite di fabbrica | 43 |
| Dichiarazione di volatilità | 44 |
| 5 Stampa..... | 45 |
| Stampa da un computer..... | 46 |
| Stampa da un dispositivo mobile..... | 47 |
| Stampa da un dispositivo mobile con Mopria™ Print Service | 47 |
| Stampa da un dispositivo mobile con AirPrint® | 47 |
| Stampa da un dispositivo mobile con Wi-Fi Direct®..... | 47 |
| Stampa di un elenco di esempi di font..... | 49 |
| Inserimento di fogli separatori tra copie | 50 |
| Annullamento di un lavoro di stampa | 51 |
| Dal pannello comandi della stampante | 51 |
| Dal computer | 51 |
| Regolazione dell'intensità del toner | 52 |
| 6 Utilizzo dei menu della stampante | 53 |
| Mappa dei menu..... | 54 |
| Dispositivo | 55 |
| Preferenze | 55 |
| Modalità Risparmio | 56 |
| Pannello operatore remoto..... | 56 |
| Notifiche..... | 57 |
| Gestione alimentazione..... | 58 |
| Ripristinare le impostazioni predefinite di fabbrica..... | 59 |
| Manutenzione..... | 59 |
| Info sulla stampante | 61 |
| Stampa..... | 62 |
| Layout | 62 |
| Imposta | 63 |
| Qualità..... | 63 |
| PCL | 64 |
| Immagine | 65 |
| Carta..... | 66 |
| Configurazione vassoi..... | 66 |
| Configurazione dei supporti..... | 66 |
| Rete/Porte | 68 |
| Panoramica sulla rete | 68 |
| Wireless | 69 |
| Wi-Fi Direct | 72 |
| Ethernet..... | 72 |
| TCP/IP..... | 73 |
| SNMP..... | 75 |
| IPSec..... | 77 |
| 802.1x..... | 78 |
| Configurazione LPD | 78 |

| | |
|--|-----|
| Impostazioni HTTP/FTP..... | 79 |
| USB..... | 80 |
| Limita accesso alla rete esterna..... | 80 |
| Protezione..... | 82 |
| Metodi di accesso..... | 82 |
| Gestione certificati..... | 83 |
| Limitazioni di accesso..... | 84 |
| Impostazione stampa riservata..... | 84 |
| Cancellazione dei file dati temporanei..... | 85 |
| Varie..... | 85 |
| Report..... | 87 |
| Pagina impostazioni menu..... | 87 |
| Dispositivo..... | 87 |
| Stampa..... | 87 |
| Rete..... | 88 |
| Risoluzione dei problemi..... | 89 |
| 7 Manutenzione della stampante..... | 91 |
| Controllo dello stato dei materiali di consumo..... | 92 |
| Configurazione delle notifiche dei materiali di consumo..... | 93 |
| Impostazione degli avvisi e-mail..... | 94 |
| Visualizzazione dei report..... | 95 |
| Ordinazione dei materiali di consumo..... | 96 |
| Utilizzo di materiali di consumo Xerox originali..... | 96 |
| Sostituzione dei materiali di consumo..... | 97 |
| Sostituzione della cartuccia toner..... | 97 |
| Sostituzione dell'unità immagini..... | 99 |
| Pulizia della stampante..... | 101 |
| Risparmio energetico e della carta..... | 102 |
| Configurazione delle impostazioni della modalità risparmio energetico..... | 102 |
| Conservazione dei materiali di consumo..... | 102 |
| Spostamento della stampante in un'altra posizione..... | 103 |
| 8 Risoluzione di un problema..... | 105 |
| Problemi di qualità di stampa..... | 106 |
| Problemi di stampa..... | 107 |
| Qualità di stampa scarsa..... | 107 |
| I lavori non vengono stampati..... | 138 |
| Stampa lenta..... | 139 |
| La carta o il vassoio utilizzato per la stampa del lavoro non sono corretti..... | 142 |
| Non vengono stampati documenti riservati e altri documenti in attesa..... | 143 |
| La stampante non risponde..... | 145 |
| Problemi di connessione di rete..... | 147 |
| Impossibile aprire il Server Web integrato..... | 147 |
| Impossibile connettere la stampante alla rete Wi-Fi..... | 148 |
| Problemi con i materiali di consumo..... | 150 |
| Sostituire cartuccia, regione stampante non corrispondente..... | 150 |
| Materiali di consumo non Xerox..... | 151 |

| | |
|--|-----|
| Rimozione degli inceppamenti..... | 152 |
| Come evitare gli inceppamenti..... | 152 |
| Individuazione delle aree di inceppamento..... | 153 |
| Inceppamento della carta nel vassoio..... | 154 |
| Inceppamento della carta nello sportello anteriore..... | 154 |
| Inceppamento della carta nello sportello posteriore..... | 156 |
| Inceppamento della carta nell'unità fronte/retro..... | 157 |
| Inceppamento della carta nel vassoio di uscita standard..... | 157 |
| Inceppamento della carta nell'alimentatore manuale..... | 158 |
| Problemi di alimentazione della carta..... | 159 |
| Le buste si incollano durante la stampa..... | 159 |
| Fascicolazione non funzionante..... | 160 |
| Si verificano numerosi inceppamenti carta..... | 161 |
| Pagine inceppate non ristampate..... | 162 |
| Come contattare l'assistenza clienti..... | 163 |
| A Informazioni sulle normative..... | 165 |
| Normative di base..... | 166 |
| Livelli di emissione dei rumori..... | 166 |
| Avviso di sensibilità ad elettricità statica..... | 166 |
| ENERGY STAR..... | 166 |
| Informazioni sulle temperature..... | 166 |
| Información de la energía de México..... | 166 |
| Avvertenza sui prodotti laser..... | 167 |
| Consumo..... | 167 |
| Avvisi sulle normative per i prodotti wireless..... | 168 |
| Informativa sulla conformità alla FCC (Federal Communications Commission)..... | 169 |
| Dichiarazione di conformità all'standard Innovation, Science and Economic Deve- lopment Canada..... | 170 |
| Germania..... | 170 |
| Normative RoHS Turchia..... | 171 |
| Conformità RoHS – Ucraina..... | 171 |
| Schede sulla sicurezza dei materiali..... | 172 |
| B Riciclaggio e smaltimento..... | 173 |
| Smaltimento e riciclaggio del prodotto..... | 174 |
| Nord America..... | 175 |
| Xerox Green World Alliance..... | 176 |
| Direttiva WEEE (Rifiuti di apparecchiature elettriche ed elettroniche)..... | 177 |
| Smaltimento dei prodotti..... | 177 |

Sicurezza

Questo capitolo contiene:

- Convenzioni..... 8
- Dichiarazioni sul prodotto..... 9
- Sicurezza durante la manutenzione 12
- Informazioni sui materiali di consumo 13

La stampante e i materiali di consumo consigliati sono stati progettati e collaudati in conformità a stringenti requisiti di sicurezza. L'osservanza delle avvertenze riportate di seguito garantisce un funzionamento costante e sicuro della stampante Xerox.

Convenzioni

 **Nota:** Una nota identifica informazioni utili.

 **Avvertenza:** Un messaggio di avvertenza identifica la possibilità che l'hardware o il software del prodotto vengano danneggiati.

 **Attenzione:** Un messaggio di attenzione indica una situazione di potenziale pericolo che può causare lesioni.

Tipi diversi di messaggi di attenzione includono:

 **ATTENZIONE – PERICOLO DI LESIONI:** Indica il rischio di ferirsi.

 **ATTENZIONE – PERICOLO DI SCOSSA ELETTRICA:** Indica il rischio di scosse elettriche.







 **ATTENZIONE – SUPERFICIE SURRISCALDATA:** Indica il rischio di bruciarsi al contatto.

 **ATTENZIONE – PERICOLO DI SCHIACCIAMENTO:** Indica il rischio di intrappolamento tra parti in movimento.

 **ATTENZIONE – PARTI MOBILI:** Indica il rischio di lesioni da lacerazione o abrasione dovute a parti rotanti.

Dichiarazioni sul prodotto

-  **ATTENZIONE – PERICOLO DI LESIONI:** Per evitare il rischio di incendio o scosse elettriche, collegare il cavo di alimentazione a una presa elettrica dotata di messa a terra e con le specifiche adeguate, situata in prossimità del prodotto e facilmente accessibile.
-  **ATTENZIONE – PERICOLO DI LESIONI:** Per evitare il rischio di incendi o scosse elettriche, utilizzare solo il cavo di alimentazione fornito con il prodotto o componenti sostitutivi autorizzati dal produttore.
-  **ATTENZIONE – PERICOLO DI LESIONI:** Non utilizzare il prodotto con cavi di prolunga, prese multiple, prolunghe multipresa o gruppi di continuità. La capacità di potenza di questi tipi di accessori può essere facilmente sovraccaricata da una stampante laser e può comportare incendi, danni o scarse prestazioni della stampante.
-  **ATTENZIONE – PERICOLO DI LESIONI:** Non utilizzare il prodotto con un protettore di sovratensione in linea. L'utilizzo di un protettore di sovratensione può comportare il rischio di incendi, danni o scarse prestazioni della stampante.
-  **ATTENZIONE – PERICOLO DI SCOSSA ELETTRICA:** Per evitare il rischio di scosse elettriche, non posizionare o utilizzare questo prodotto in prossimità di acqua o superfici bagnate.
-  **ATTENZIONE – PERICOLO DI SCOSSA ELETTRICA:** Per evitare il rischio di scosse elettriche, non installare questo prodotto né effettuare i collegamenti elettrici o dei cavi, ad esempio del cavo di alimentazione, della funzione fax o del telefono, durante un temporale.
-  **ATTENZIONE – PERICOLO DI LESIONI:** Non attorcigliare, legare, schiacciare o posizionare oggetti pesanti sul cavo di alimentazione. Evitare abrasioni o tensioni. Non stringere il cavo di alimentazione tra oggetti quali mobili o pareti. Se si verifica una qualunque di queste cose, si può incorrere in rischi di incendi o elettrocuzione. Ispezionare regolarmente il cavo di alimentazione per individuare segni di problemi. Rimuovere il cavo di alimentazione dalla presa elettrica prima di ispezionarlo.
-  **ATTENZIONE – PERICOLO DI SCOSSA ELETTRICA:** Per evitare il rischio di scosse elettriche, accertarsi che tutte le connessioni esterne, quali connessioni Ethernet e a sistemi telefonici, siano installate in modo corretto nelle relative porte contrassegnate.
-  **ATTENZIONE – PERICOLO DI SCOSSA ELETTRICA:** Per evitare il rischio di scosse elettriche, se si accede alla scheda del controller o si installano dispositivi di memoria o hardware opzionali dopo aver configurato la stampante, prima di continuare, spegnere la stampante e scollegare il cavo di alimentazione dalla presa elettrica. Spegnerne le eventuali periferiche collegate alla stampante e scollegare tutti i cavi della stampante.
-  **ATTENZIONE – PERICOLO DI SCOSSA ELETTRICA:** Per evitare il rischio di scosse elettriche quando si pulisce la parte esterna della stampante, scollegare il cavo di alimentazione dalla presa a muro e scollegare tutti i cavi della stampante prima di procedere.
-  **ATTENZIONE – PERICOLO DI LESIONI:** Se la stampante pesa più di 20kg (44 lb), potrebbe richiedere due o più persone per essere sollevata in modo sicuro.

-  **ATTENZIONE – PERICOLO DI LESIONI:** Per evitare di ferirsi o di danneggiare la stampante, quando si sposta la stampante, seguire le istruzioni riportate di seguito:
- Assicurarsi che tutti gli sportelli e i vassoi siano chiusi.
 - Spegnere la stampante e scollegare il cavo di alimentazione dalla presa elettrica.
 - Scollegare tutti i cavi dalla stampante.
 - Se la stampante è dotata di vassoi opzionali separati che poggiano sul pavimento o di opzioni di output collegate, scollegarli prima di spostare la stampante.
 - Se la stampante è dotata di una base con ruote, spostarla con cautela nella nuova posizione. Prestare attenzione quando si passa sopra le soglie e le incrinature del pavimento.
 - Se la stampante non è dotata di una base con ruote ma è configurata con vassoi opzionali o opzioni di output, rimuovere le opzioni di output e sollevare la stampante per rimuovere i vassoi. Non tentare di sollevare la stampante e le opzioni di output contemporaneamente.
 - Utilizzare sempre le maniglie della stampante per sollevarla.
 - Il carrello utilizzato per trasportare la stampante deve essere in grado di sostenere l'intera base.
 - Il carrello utilizzato per trasportare i componenti hardware opzionali deve avere dimensioni adeguate a sostenerli.
 - Mantenere la stampante in posizione verticale.
 - Evitare movimenti bruschi.
 - Assicurarsi che le dita non siano sotto la stampante mentre viene posizionata.
 - Assicurarsi di lasciare spazio sufficiente intorno alla stampante.
-  **ATTENZIONE – SUPERFICIE SURRISCALDATA:** L'area interna della stampante potrebbe surriscaldarsi. Per evitare infortuni, lasciare raffreddare la superficie dei componenti prima di toccarla.
-  **ATTENZIONE – PERICOLO DI SCHIACCIAMENTO:** Per evitare il rischio di lesioni, prestare la massima cautela quando si accede alle aree contrassegnate con questa etichetta. Potrebbero infatti verificarsi lesioni da schiacciamento in prossimità di parti in movimento, quali ad esempio ingranaggi, porte, vassoi e coperchi.
-  **ATTENZIONE – PARTI MOBILI:** Indica il rischio di lesioni da lacerazione o abrasione dovute a parti rotanti.
-  **ATTENZIONE – PERICOLO DI LESIONI:** Questo prodotto utilizza un laser. L'uso di regolazioni, procedure o controlli diversi da quelli specificati nella Guida per l'utente può causare l'esposizione a radiazioni pericolose.
-  **ATTENZIONE – PERICOLO DI LESIONI:** La batteria al litio presente nel prodotto non deve essere sostituita. In caso di sostituzione errata della batteria al litio, potrebbe verificarsi un'esplosione. Non ricaricare, smontare o bruciare batterie al litio. Smaltire le batterie al litio usate seguendo le istruzioni del produttore e le norme locali.

Questo prodotto è stato progettato, testato e approvato per essere utilizzato con componenti di uno specifico produttore, conformemente a rigidi standard globali per la sicurezza. Le caratteristiche legate alla sicurezza di alcune parti potrebbero non essere ovvie. Il produttore non è da ritenere responsabile in caso di uso di altre parti di ricambio.

Per riparazioni di tipo diverso dagli interventi descritti nella documentazione per l'utente, rivolgersi al rappresentante dell'assistenza.

Questo prodotto utilizza un processo che sottopone a riscaldamento i supporti di stampa; il calore generato può causare l'emissione di sostanze nocive da parte dei supporti. Leggere attentamente la sezione delle istruzioni operative riguardante la scelta dei supporti di stampa in modo da evitare il rischio di emissioni nocive.

Questo prodotto può produrre quantità ridotte di ozono durante il normale funzionamento e può essere dotato di un filtro progettato per limitare le concentrazioni di ozono a livelli ampiamente inferiori rispetto ai limiti massimi di esposizione consigliati. Per evitare un'elevata concentrazione di ozono durante l'uso intensivo, installare il prodotto in un'area ben ventilata e sostituire i filtri dell'ozono e di scarico se richiesto nelle istruzioni di manutenzione del prodotto. Se in queste istruzioni non viene fatto alcun riferimento ai filtri, questo significa che per questo prodotto i filtri non vanno sostituiti.

CONSERVARE QUESTE ISTRUZIONI.

Sicurezza durante la manutenzione

Non eseguire interventi di manutenzione su questo prodotto che non siano descritti nella documentazione per il cliente.

 **ATTENZIONE – PERICOLO DI LESIONI:** Non usare detergenti spray. I detergenti spray possono esplodere o infiammarsi se utilizzati con apparecchiature elettromeccaniche.

Utilizzare materiali di consumo e materiali per la pulizia esclusivamente in conformità alle istruzioni fornite.

Non rimuovere coperture o protezioni avvitate. Dietro queste coperture non vi sono componenti la cui manutenzione è responsabilità del cliente.

In caso di fuoriuscita di inchiostro secco o toner, utilizzare una scopa o un panno bagnato per eliminare l'inchiostro secco/il toner fuoriuscito. Spazzare lentamente per non sollevare polvere. Non utilizzare un aspirapolvere. Qualora si utilizzi un aspirapolvere, l'unità deve essere progettata per polveri combustibili e dotata di un motore antideflagrante e tubo non conduttivo.

 **ATTENZIONE – SUPERFICIE SURRISCALDATA:** Le superfici metalliche nell'area del fusore si surriscaldano. Fare attenzione quando si rimuove carta inceppata da quest'area ed evitare di toccare le superfici metalliche.

Informazioni sui materiali di consumo

 **ATTENZIONE – PERICOLO DI LESIONI:** Quando si maneggiano cartucce come la cartuccia toner o la cartuccia fusore, evitare il contatto con la cute e con gli occhi. Il contatto con gli occhi può causare irritazione e infiammazione. Non tentare di smontare la cartuccia. Ciò può accrescere il rischio di contatto con la cute o con gli occhi.

Conservare tutti i materiali di consumo in conformità con le istruzioni indicate sulla confezione o sul contenitore.

Tenere tutti i materiali di consumi fuori dalla portata dei bambini.

Non gettare mai inchiostro secco/toner, cartucce toner o contenitori di inchiostro secco/toner nelle fiamme.

Per informazioni sui programmi di riciclaggio dei materiali di consumo Xerox®, andare su <https://www.xerox.com/recycling>.

Informazioni sulla stampante

Questo capitolo contiene:

- Configurazione della stampante 16
- Tramite il pannello comandi 17
- Informazioni sullo stato della spia luminosa 18
- Scelta della carta..... 19

Configurazione della stampante

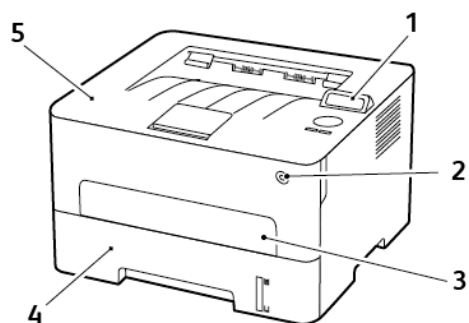

1. Pannello comandi
2. Pulsante di accensione
3. Alimentatore manuale
4. Vassoio da 250 fogli
5. Vassoio di uscita standard

Tramite il pannello comandi

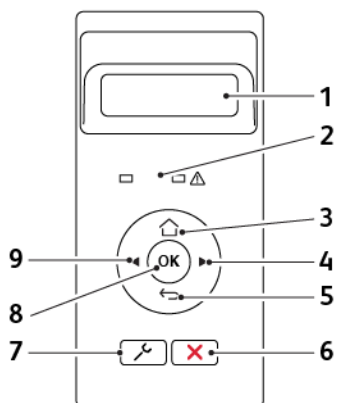

| Numero | Elemento pannello comandi | Funzione |
|--------|---------------------------|--|
| 1 | Visualizza | <ul style="list-style-type: none"> • Visualizzare i messaggi della stampante e lo stato dei materiali di consumo. • Installare e utilizzare la stampante. |
| 2 | Spia luminosa | Verificare lo stato della stampante. |
| 3 | Pulsante Home | Tornare alla schermata iniziale. |
| 4 | Pulsante freccia destra | <ul style="list-style-type: none"> • Scorrere i menu o spostarsi tra le schermate e le opzioni di menu. • Aumentare il valore numerico di un'impostazione. |
| 5 | Pulsante Indietro | Tornare alla schermata precedente. |
| 6 | Pulsante Stop o Annulla | Interrompere il lavoro corrente. |
| 7 | Pulsante Menu | Accedere ai menu della stampante. |
| 8 | Pulsante Seleziona | <ul style="list-style-type: none"> • Selezionare un'opzione di menu. • Salvare le modifiche di un'impostazione. |
| 9 | Pulsante freccia sinistra | <ul style="list-style-type: none"> • Scorrere i menu o spostarsi tra le schermate e le opzioni di menu. • Diminuire il valore numerico di un'impostazione. |

Informazioni sullo stato della spia luminosa

| Spia luminosa | Stato della stampante |
|--------------------|--|
| Disattivato | La stampante è spenta o in modalità sospensione. |
| Blu | La stampante è accesa o pronta. |
| Blu lampeggiante | La stampante sta elaborando dei dati. |
| Rosso lampeggiante | La stampante richiede l'intervento dell'utente. |

| Spia del pulsante di accensione | Stato della stampante |
|---------------------------------|---|
| Disattivato | La stampante è spenta, pronta o in fase di elaborazione dei dati. |
| Bianco | La stampante è in modalità sospensione. |

Scelta della carta

Istruzioni relative alla carta

Usare carta appropriata per prevenire inceppamenti e assicurare una stampa senza problemi.

- Utilizzare sempre carta nuova, senza difetti.
- Prima di caricare la carta, identificare il lato di stampa consigliato. In genere, questa informazione è riportata sulla confezione della carta.
- Non utilizzare carta tagliata o rifilata a mano.
- Non utilizzare contemporaneamente supporti di formato, tipo o grammatura diversi nello stesso vassoio; ciò potrebbe causare inceppamenti.
- Non utilizzare carta patinata, a meno che non sia appositamente concepita per la stampa elettrofotografica.

Caratteristiche della carta

Le caratteristiche della carta descritte di seguito determinano la qualità e l'affidabilità della stampa. È opportuno considerare questi fattori prima di eseguire la stampa.

Grammatura

Nel vassoio della stampante è possibile inserire carta con grammatura compresa tra 60 e 105g/m² (16-28 lb) a grana lunga. Carta con grammatura inferiore a 60g/m² (16 lb) non ha uno spessore sufficiente per una corretta alimentazione e può causare inceppamenti.

Arricciamento

L'arricciamento è la tendenza della carta a curvarsi ai bordi. Un arricciamento eccessivo può causare problemi di alimentazione. La carta può arricciarsi dopo il passaggio nella stampante, dove è esposta a temperature elevate. La conservazione della carta fuori dalla confezione in condizioni di caldo, freddo, forte umidità o assenza di umidità, può favorirne l'arricciamento prima della stampa e causare problemi di alimentazione.

Levigatezza

La levigatezza della carta influisce direttamente sulla qualità di stampa. Se la carta è troppo ruvida, il toner non si fonde correttamente con la carta. Se la carta è troppo levigata, è possibile che si verifichino problemi di alimentazione o di qualità di stampa. Si consiglia l'utilizzo di carta con 50 punti Sheffield.

Contenuto di umidità

La quantità di umidità presente nella carta influisce sia sulla qualità di stampa che sulla corretta alimentazione. Lasciare la carta nella confezione originale fino al momento dell'utilizzo. L'esposizione della carta a variazioni di umidità può comprometterne le prestazioni.

Conservare la carta nella confezione originale nello stesso ambiente della stampante per 24-48 ore prima di stampare. Prolungare il periodo di tempo di alcuni giorni se l'ambiente di conservazione o trasporto della carta è molto diverso rispetto a quello della stampante. La carta spesso può richiedere un periodo di condizionamento più lungo.

Direzione della grana

La grana è l'allineamento delle fibre di carta in un foglio. La grana può essere *grana lunga*, se segue la lunghezza del foglio, oppure *grana corta*, se segue la larghezza del foglio.

Per la carta con grammatura compresa tra 60 e 105 g/m² (16-28 lb), è consigliato il tipo di carta a grana lunga.

Contenuto di fibre

Generalmente, la carta xerografica di qualità è interamente composta di pasta di legno sottoposta a trattamenti chimici. Ciò le conferisce un elevato livello di stabilità, che comporta un minor numero di problemi di alimentazione e offre una migliore qualità di stampa. La carta contenente fibre come il cotone possiede caratteristiche che possono causare problemi di gestione della carta stessa.

Carta non adatta

Si consiglia di non utilizzare i seguenti tipi di carta con la stampante:

- Carte sottoposte a trattamenti chimici utilizzate per eseguire copie senza carta carbone (dette anche carte autocopianti), carta CCP (carbonless copy paper) o NCR (no carbon required)
- Carta prestampata con sostanze chimiche che potrebbero contaminare la stampante
- Carta prestampata che può alterarsi a causa della temperatura nell'unità di fusione della stampante
- Carta prestampata che richiede una registrazione (l'esatta indicazione dell'area di stampa sulla pagina) superiore a $\pm 2,3$ mm ($\pm 0,9$ pollici), ad esempio i moduli OCR (optical character recognition)

In alcuni casi, per stampare correttamente su questi moduli, è possibile regolare la registrazione mediante l'applicazione software.

- Carta patinata (di qualità cancellabile), carta sintetica, carta termica
- Carta con bordi irregolari, ruvida, arricciata o con superficie lavorata
- Carta riciclata non conforme allo standard europeo EN12281:2002
- Carta di grammatura inferiore a 60 g/m² (16 lb)
- Moduli o documenti composti da più parti

Scelta dei moduli prestampati e della carta intestata

- Utilizzare carta a grana lunga.
- Utilizzare solo moduli e carta intestata ottenuti con un processo di fotolitografia o di stampa a rilievo.
- Evitare tipi di carta con superfici ruvide o lavorate.
- Utilizzare inchiostri che non risentano dell'eventuale presenza di resina nel toner. Tra gli inchiostri che soddisfano tali requisiti sono solitamente compresi gli inchiostri stabilizzati per ossidazione od oleosi ma non quelli al lattice.
- Eseguire una stampa di prova sui moduli prestampati e la carta intestata che si desidera utilizzare prima di acquistarne grandi quantità. Questa azione stabilisce se l'inchiostro sul modulo prestampato o sulla carta intestata influisce sulla qualità di stampa.

- In caso di dubbio, contattare il fornitore della carta.
- Quando si esegue la stampa su carta intestata, caricare la carta con l'orientamento corretto per la stampante in uso. Per ulteriori informazioni, consultare la Guida alla carta e ai supporti speciali.

Conservazione della carta

Le seguenti istruzioni per la conservazione della carta consentono di evitare eventuali inceppamenti e di mantenere la qualità di stampa a un livello elevato:

- Conservare la carta nella confezione originale nello stesso ambiente della stampante per 24-48 ore prima di stampare.
- Prolungare il periodo di tempo di alcuni giorni se l'ambiente di conservazione o trasporto della carta è molto diverso rispetto a quello della stampante. La carta spesso può richiedere un periodo di condizionamento più lungo.
- Per ottenere risultati ottimali, conservare la carta in un ambiente con temperatura di 21 °C (70 °F) e con umidità relativa del 40 %.
- La maggior parte dei produttori di etichette consiglia di stampare in un ambiente con temperatura compresa tra 18 e 24 °C (tra 65 e 75 °F) e con umidità relativa compresa tra il 40 e il 60 %.
- Conservare la carta nelle apposite confezioni, su uno scaffale o un ripiano anziché sul pavimento.
- Conservare le singole confezioni su una superficie piana.
- Non poggiare nulla sopra le confezioni della carta.
- Rimuovere la carta dalla scatola o dalla confezione solo quando è il momento di caricarla nella stampante. La scatola e la confezione consentono di mantenere la carta pulita, asciutta e piatta.

Formati carta supportati

- Su carta di larghezza inferiore a 210 mm (8,3 poll.), si stampa sempre a velocità ridotta.
- Utilizzare l'alimentatore manuale quando si stampa su carta di larghezza inferiore a 105 mm (4,1 poll.).
- Le dimensioni minime della carta supportate per la stampa fronte/retro sono 210 x 279,4 mm (8,3 x 11 poll.).
- Per la stampa fronte/retro in formato Letter, Legal, Oficio o Folio, verificare che l'impostazione del formato carta nell'unità fronte/retro sia configurata su Letter.

| Formato carta | Vassoio da 250 fogli | Alimentatore manuale | Stampa fronte/retro |
|--|----------------------|----------------------|---------------------|
| A4 210 x 297 mm (8,3 x 11,7 poll.) | ✓ | ✓ | ✓ |
| A5 (alimentazione lato corto) 148 x 210 mm (5,8 x 8,27 poll.) | ✓ | ✓ | X |

Informazioni sulla stampante

| Formato carta | Vassoio da 250 fogli | Alimentatore manuale | Stampa fronte/retro |
|---|----------------------|----------------------|---------------------|
| A5 (alimentazione lato lungo) 210 x 148 mm (8,3 x 5,83 poll.) | ✓ | ✓ | X |
| A6 105 x 148 mm (4,1 x 5,83 poll.) | ✓ | ✓ | X |
| JIS B5 182 x 257 mm (7,2 x 10,1 poll.) | ✓ | ✓ | X |
| Oficio (Messico) 215,9 x 340,4 mm (8,5 x 13,4 poll.) | ✓ | ✓ | ✓ |
| Hagaki 100 x 148 mm (3,94 x 5,83 poll.) | X | ✓ | X |
| Statement 139,7 x 215,9 mm (5,5 x 8,5 poll.) | ✓ | ✓ | X |
| Executive 184,2 x 266,7 mm (7,25 x 10,5 poll.) | ✓ | ✓ | X |
| Letter 215,9 x 279,4 mm (8,5 x 11 poll.) | ✓ | ✓ | ✓ |
| Legal 215,9 x 355,6 mm (8,5 x 14 poll.) | ✓ | ✓ | ✓ |
| Folio 215,9 x 330,3 mm (8,5 x 13 poll.) | ✓ | ✓ | ✓ |
| Universal Da 98 x 148 mm (3,9 x 5,8 poll.) a 216 x 356 mm (8,5 x 14 poll.) | X | ✓ | X |
| Universal Da 105 x 148 mm (4,1 x 5,8 poll.) a 216 x 356 mm (8,5 x 14 poll.) | ✓ | ✓ | X |

| Formato carta | Vassoio da 250 fogli | Alimentatore manuale | Stampa fronte/retro |
|--|----------------------|----------------------|---------------------|
| Busta 7¾ (Monarch) 98,4 x 190,5 mm (3,875 x 7,5 poll.) | X | ✓ | X |
| Busta 9 98,4 x 225,4 mm (3,875 x 8,9 poll.) | X | ✓ | X |
| Busta 10 104,8 x 241,3 mm (4,12 x 9,5 poll.) | X | ✓ | X |
| Busta DL 110 x 220 mm (4,33 x 8,66 poll.) | X | ✓ | X |
| Busta C5 162 x 229 mm (6,38 x 9,01 poll.) | X | ✓ | X |
| Busta B5 176 x 250 mm (6,93 x 9,84 poll.) | X | ✓ | X |
| Altra busta Da 98,4 x 162 mm (3,87 x 6,38 poll.) a 176 x 250 mm (6,93 x 9,84 poll.) | X | ✓ | X |

Tipi di carta supportati

 **Nota:** Etichette, buste e cartoncini vengono sempre stampati a velocità ridotta.

| Tipo di carta | Vassoio da 250 fogli | Alimentatore manuale | Stampa fronte/retro |
|------------------|----------------------|----------------------|---------------------|
| Carta normale | ✓ | ✓ | ✓ |
| Cartoncino | X | ✓ | X |
| Etichette | X | ✓ | X |
| Carta di qualità | ✓ | ✓ | ✓ |
| Busta | X | ✓ | X |

Informazioni sulla stampante

| Tipo di carta | Vassoio da 250 fogli | Alimentatore manuale | Stampa fronte/retro |
|-------------------|----------------------|----------------------|---------------------|
| Carta intestata | ✓ | ✓ | ✓ |
| Carta prestampata | ✓ | ✓ | ✓ |
| Carta colorata | ✓ | ✓ | ✓ |
| Leggera | ✓ | ✓ | ✓ |
| Pesante | ✓ | ✓ | ✓ |
| Riciclata | ✓ | ✓ | ✓ |

Grammature carta supportate

| Vassoio da 250 fogli | Alimentatore manuale | Stampa fronte/retro |
|--|--|--|
| 60-105g/m ² (16-28-lb bond) | 60-200g/m ² (16-54-lb bond) | 60-105g/m ² (16-28-lb bond) |

Impostazione, installazione e configurazione

Questo capitolo contiene:

- Scelta della posizione per la stampante 26
- Collegamento dei cavi 27
- Caricamento della carta e dei supporti speciali 28
- Installazione e aggiornamento di software, driver e firmware 31
- Collegamento in rete 36
- Stampa della pagina impostazioni menu 39

Scelta della posizione per la stampante

- Lasciare spazio sufficiente per aprire vassoi, coperture e sportelli e per installare opzioni hardware.
- Installare la stampante vicino a una presa elettrica.
- ⚠ **ATTENZIONE – PERICOLO DI LESIONI:** To avoid the risk of fire or electrical shock, connect the power cord to an appropriately rated and properly grounded electrical outlet that is near the product and easily accessible.
- ⚡ **ATTENZIONE – PERICOLO DI SCOSSA ELETTRICA:** Per evitare il rischio di scosse elettriche, non posizionare o utilizzare questo prodotto in prossimità di acqua o superfici bagnate.
- Accertarsi che il flusso d'aria nella stanza sia conforme all'ultima revisione delle norme standard ASHRAE 62 o CEN TC 156.
- Scegliere una superficie piana, solida e stabile.
- Posizionare la stampante:
 - Al riparo da polvere e sporcizia
 - Al riparo da punti di cucitrice sfusi e graffette
 - Lontano dal flusso diretto di eventuali condizionatori d'aria, riscaldatori o ventilatori
 - Al riparo dalla luce solare diretta e da livelli estremi di umidità
- Rispettare le temperature consigliate ed evitare fluttuazioni.
Temperatura dell'ambiente: Da 10 a 32,2 °C (da 50 a 90 °F)
Temperatura di conservazione: Da -40 a 43,3 °C (da -40 a 110 °F)
- Consentire la seguente quantità di spazio consigliata intorno alla stampante per una corretta ventilazione:

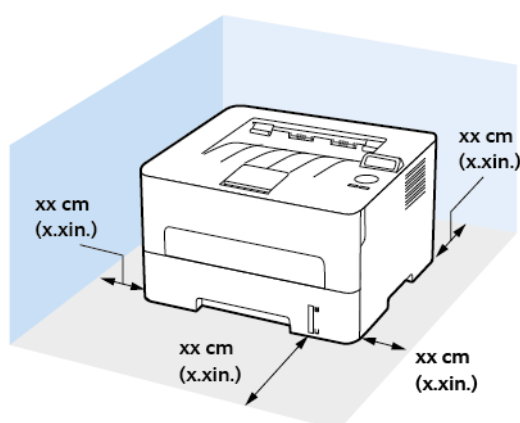

1. Lato superiore: 120 mm (5 poll.)
2. Lato posteriore: 260 mm (10 poll.)
3. Lato destro: 120 mm (5 poll.)
4. Lato anteriore: 550 mm (22 poll.)
Lo spazio minimo necessario sul lato anteriore della macchina è 76 mm (3 poll.).
5. Lato sinistro: 120 mm (5 poll.)

Collegamento dei cavi

- ⚡ ATTENZIONE – PERICOLO DI SCOSSA ELETTRICA:** To avoid the risk of electrical shock, do not set up this product or make any electrical or cabling connections, such as the power cord, fax feature, or telephone, during a lightning storm.
- ⚠ ATTENZIONE – PERICOLO DI LESIONI:** Per evitare il rischio di incendio o scosse elettriche, collegare il cavo di alimentazione a una presa elettrica dotata di messa a terra e con le specifiche adeguate, situata in prossimità del prodotto e facilmente accessibile.
- ⚠ ATTENZIONE – PERICOLO DI LESIONI:** To avoid the risk of fire or electrical shock, use only the power cord provided with this product or the manufacturer's authorized replacement.
- ⚠ Avvertenza:** To avoid loss of data or printer malfunction, do not touch the USB cable, any wireless network adapter, or the printer in the areas shown while actively printing.

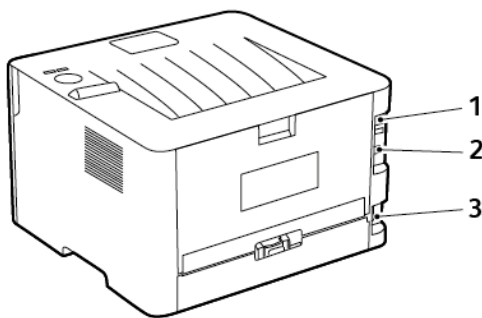

| Numero | Porta stampante | Funzione |
|--------|---------------------------------|---|
| 1 | Porta Ethernet | Collegare la stampante a una rete. |
| 2 | Porta USB della stampante | Collegare la stampante a un computer. |
| 3 | Presa del cavo di alimentazione | Collegare la stampante a una presa elettrica. |

Caricamento della carta e dei supporti speciali

Impostazione del tipo e del formato carta

1. Dal pannello comandi, andare a **Strumenti > Carta > OK > Configurazione vassoi > OK > Formato/tipo carta > OK**.
2. Selezionare un'origine carta, quindi configurare il formato e il tipo di carta.
 - Per la stampa fronte/retro su carta di formato A4, accertarsi che l'impostazione del formato carta nell'unità fronte/retro sia configurata su A4.
 - Per la stampa fronte/retro in formato Letter, Legal, Oficio o Folio, verificare che l'impostazione del formato carta nell'unità fronte/retro sia configurata su Letter.

Configurazione delle impostazioni carta universale

1. Dal pannello comandi, andare a: **Impostazioni > Carta > OK > Configurazione dei supporti > OK > Impostazione universale > OK**.
2. Configurare le impostazioni e toccare **OK**.

Caricamento del vassoio

1. Rimuovere il vassoio.

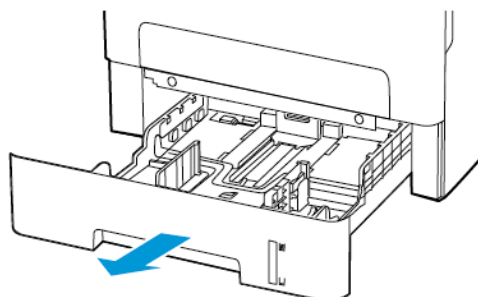

2. Regolare le guide della carta in modo che corrispondano al formato della carta caricato.

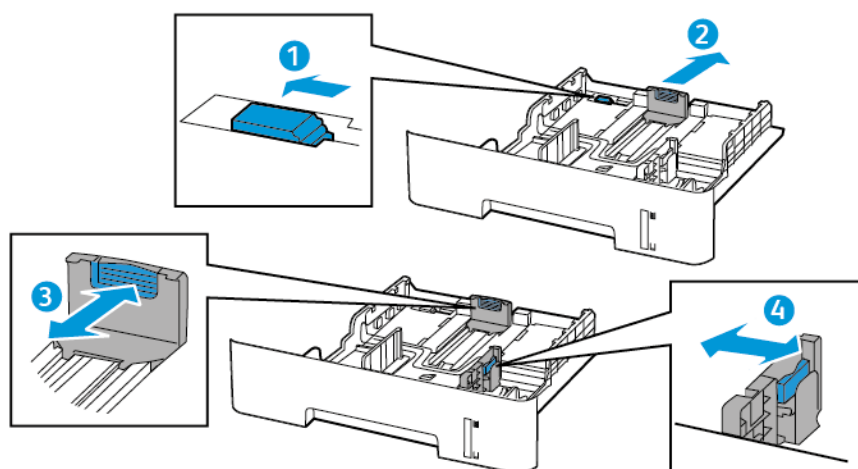

3. Flettere, aprire a ventaglio e allineare i bordi della carta prima di caricarla.



4. Caricare la pila di carta con il lato di stampa rivolto verso il basso, quindi accertarsi che le guide laterali aderiscano perfettamente alla carta.

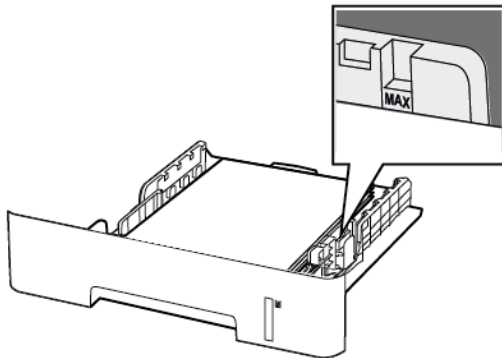

- Per la stampa solo fronte, caricare la carta intestata rivolta verso il basso, con il bordo superiore del foglio verso la parte anteriore del vassoio.
 - Per la stampa fronte/retro, caricare la carta intestata rivolta verso l'alto, con il bordo inferiore del foglio verso la parte anteriore del vassoio.
 - Non far scivolare la carta nel vassoio.
 - Per evitare inceppamenti della carta, accertarsi che l'altezza della pila di carta non superi l'indicatore di livello massimo della carta.
5. Inserire il vassoio.
Se necessario, impostare il tipo e il formato della carta nel pannello comandi in modo che corrispondano alla carta caricata.

Caricamento dell'alimentatore manuale

1. Aprire l'alimentatore manuale.

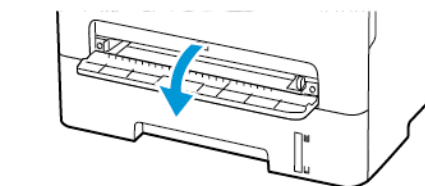
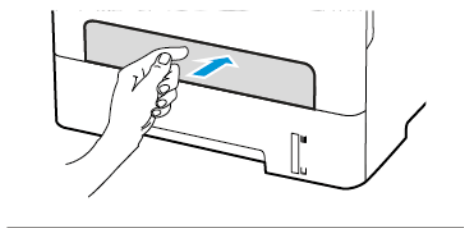

2. Regolare le guide in modo che corrispondano al formato della carta caricato.

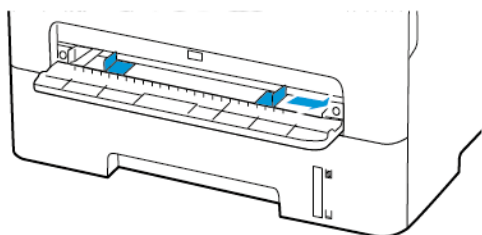

3. Caricare un foglio di carta con il lato di stampa rivolto verso l'alto.
 - Per la stampa solo fronte, caricare carta intestata con il lato di stampa rivolto verso l'alto e in modo che il bordo superiore entri per primo nella stampante.
 - Per la stampa fronte/retro, caricare la carta intestata con il lato di stampa rivolto verso il basso e in modo che il bordo superiore entri per ultimo nella stampante.
 - Caricare la busta con il lembo rivolto verso il basso e contro il lato sinistro della guida della carta.



Avvertenza: Per evitare inceppamenti della carta, non forzarla nell'alimentatore manuale.

Installazione e aggiornamento di software, driver e firmware

Installazione del software

Prima di installare il software del driver di stampa, verificare che la stampante sia collegata alla corrente, accesa, connessa correttamente e dotata di un indirizzo IP valido. L'indirizzo IP viene visualizzato in genere nell'angolo superiore destro del pannello comandi.

Per visualizzare l'indirizzo IP della stampante, consultare [Ricerca dell'indirizzo IP della stampante](#).

 **Nota:** Se il CD *Software and Documentation* (software e documentazione) non è disponibile, scaricare i driver più recenti da www.xerox.com/

Operating System Requirements

- Windows 7, Windows 8, Windows 8.1, Windows 10, Windows Server 2008 R2, Windows Server 2012, Windows Server 2016, and Windows Server 2019.
- MacOS version 10.14 and later.
- UNIX and Linux: Your printer supports connection to various UNIX platforms through the network interface.

Installazione dei driver di stampa per una stampante di rete Windows

1. Inserire il *Software and Documentation disc* (CD software e documentazione) nell'unità appropriata del computer. Se il programma di installazione non viene avviato automaticamente, passare all'unità, quindi fare doppio clic sul file del programma di installazione **Setup.exe**.
2. Fare clic su **Xerox Smart Start – Programma di installazione driver (scelta consigliata)**.
3. In Contratto di licenza, selezionare **Accetto**.
4. Dall'elenco delle stampanti rilevate, selezionare la propria stampante. Quando si installano driver di stampa per una stampante di rete, se la stampante non compare nell'elenco fare clic su **Stampante non presente?**, quindi inserire l'indirizzo IP della propria stampante.

Per visualizzare l'indirizzo IP della stampante, consultare [Ricerca dell'indirizzo IP della stampante](#).

5. Fare clic su **Installazione rapida**.
Viene visualizzato un messaggio di conferma che l'installazione è stata completata correttamente.
6. Per completare l'installazione e chiudere la finestra del programma di installazione, fare clic su **Fine**.

Installazione del file .zip del driver di stampa Windows

È possibile scaricare i driver di stampa da Xerox.com in un file .zip, quindi utilizzare l'Installazione guidata stampante di Windows per installare i driver di stampa sul computer.

Per installare il driver di stampa dal file .zip:

1. Scaricare e quindi estrarre il file .zip richiesto in una directory locale sul proprio computer.
 2. Sul computer, aprire il **Pannello di controllo**, quindi selezionare **Dispositivi e stampanti > Aggiungi stampante**.
 3. Fare clic su **La stampante non è elencata** e quindi su **Aggiungi stampante locale o di rete con impostazioni manuali**.
 4. Per utilizzare una porta precedentemente stabilita, selezionare **Usa una porta esistente**, quindi selezionare una porta TCP/IP standard dall'elenco.
 5. Per creare una porta TCP/IP standard:
 - a. Selezionare **Crea una nuova porta**.
 - b. Per Tipo di porta, selezionare **Porta TCP/IP standard**, quindi fare clic su **Avanti**.
 - c. Nel campo Nome host o Indirizzo IP, digitare il nome host o l'indirizzo IP della stampante.
 - d. Per disabilitare la funzione, deselezionare la casella di controllo relativa a **Interroga la stampante e seleziona automaticamente il driver da utilizzare**, quindi fare clic su **Avanti**.
 6. Fare clic su **Disco driver...**
 7. Fare clic su **Sfogli**. Cercare e selezionare il file driver.inf per la stampante. Fare clic su **Apri**.
 8. Selezionare il modello della stampante e fare clic su **Avanti**.
 9. Se viene visualizzato un messaggio indicante che il driver di stampa è stato installato in precedenza, fare clic su **Usa il driver attualmente installato (scelta consigliata)**.
 10. Nel campo Nome stampante, digitare un nome per la stampante.
 11. Per installare il driver di stampa, fare clic su **Avanti**.
 12. Se necessario, impostare la stampante come predefinita.
-  **Nota:** Prima di selezionare **Condividi stampante**, contattare l'amministratore di sistema.
13. Per inviare una pagina di prova alla stampante, fare clic su **Stampa pagina di prova**.
 14. Fare clic su **Fine**.

Installazione dei driver di stampa per una stampante USB Windows

1. Collegare l'estremità B di un cavo A/B USB 2.0 standard o USB 3.0 alla porta USB sul retro della stampante.
2. Collegare l'estremità A del cavo USB alla porta USB del computer.
3. Se viene visualizzata la schermata Windows Trovato nuovo hardware, premere **Annulla**.
4. Inserire il *Software and Documentation disc* (CD software e documentazione) nell'unità appropriata del computer. Se il programma di installazione non viene avviato automaticamente, passare all'unità, quindi fare doppio clic sul file del programma di installazione **Setup.exe**.
5. Fare clic su **Xerox Smart Start – Programma di installazione driver (scelta consigliata)**.
6. In Contratto di licenza, selezionare **Accetto**.
7. Nell'elenco delle stampanti rilevate, selezionare la stampante, quindi selezionare **Installazione rapida**.

Viene visualizzato un messaggio di conferma che l'installazione è stata completata correttamente.

8. Per completare l'installazione e chiudere la finestra del programma di installazione, fare clic su **Fine**.

Installazione della stampante come un WSD (Web Service on Devices)

WSD (Web Services on Devices) consente a un client di rilevare e accedere a un dispositivo remoto e ai servizi associati su una rete. WSD supporta il rilevamento, il controllo e l'utilizzo di dispositivi.

Installazione di una stampante WSD utilizzando Aggiunta guidata dispositivo

1. Dal computer, fare clic su **Start**, quindi selezionare **Stampanti e scanner**.
2. Per aggiungere la stampante richiesta, fare clic su **Aggiungi una stampante o uno scanner**.
3. Nell'elenco dei dispositivi disponibili, selezionare quello che si desidera utilizzare, quindi fare clic su **Avanti**.



Nota: Se la stampante che si desidera utilizzare non è presente nell'elenco, fare clic sul pulsante **Annulla**. Per aggiungere manualmente la stampante, utilizzare l'indirizzo IP della stampante. Per maggiori dettagli, consultare [Installazione del file .zip del driver di stampa Windows](#).

4. Fare clic su **Chiudi**.

Installazione di driver e utilità per MacOS

1. Scaricare il driver di stampa aggiornato da <https://www.xerox.com/office/drivers>.
2. Aprire il file Xerox® Print Drivers 5.xx.x.dmg o .pkg come richiesto per la stampante.
3. Per eseguire il file Xerox® Print Drivers 5.xx.x.dmg o .pkg, fare doppio clic sul nome file appropriato.
4. Quando richiesto, selezionare **Continua**.
5. Per accettare i termini del contratto di licenza, selezionare **Accetto**.
6. Per accettare il percorso di installazione corrente, selezionare **Installa** o selezionare un'altro percorso per i file di installazione, quindi scegliere **Installa**.
7. Se richiesto, inserire una password, quindi premere **OK**.
8. Nell'elenco delle stampanti rilevate, selezionare la stampante, quindi selezionare **Avanti**.
9. Se la stampante non appare nell'elenco delle stampanti rilevate:
 - a. Fare clic sull'**icona della stampante di rete**.
 - b. Digitare l'indirizzo della stampante, quindi fare clic su **Continua**.
 - c. Selezionare la stampante dall'elenco delle stampanti rilevate, quindi fare clic su **Continua**.
10. Se la stampante non è stata rilevata, verificare che sia accesa e che il cavo Ethernet o USB sia correttamente collegato.
11. Per accettare il messaggio della coda di stampa, fare clic su **OK**.
12. Selezionare o deselezionare le caselle di controllo **Imposta stampante come predefinita e Stampa pagina di prova**.
13. Fare clic su **Continua**, quindi fare clic su **Chiudi**.

Aggiunta della stampante per MacOS

Per la connessione di rete, configurare la stampante utilizzando Bonjour® (mDNS), oppure per una connessione LPD, LPR, eseguire la connessione utilizzando l'indirizzo IP della stampante. Per una stampante non di rete, creare una connessione USB desktop.

Per ulteriori informazioni, visitare il supporto in linea a: <https://www.xerox.com/support>.

Aggiunta della stampante mediante Bonjour

Per aggiungere la stampante utilizzando Bonjour®:

1. Dalla cartella Applicazioni del computer o dal Dock, aprire **Preferenza di sistema**.
2. Fare clic su **Stampanti e scanner**.
L'elenco delle stampanti viene visualizzato sul lato sinistro della finestra.
3. Per l'elenco di stampanti, fare clic sull'icona Più (+).
4. Fare clic sull'icona **Predefinito** nella parte superiore della finestra.
5. Selezionare la stampante dall'elenco, quindi fare clic su **Aggiungi**.



Nota: Se la stampante non è stata rilevata, verificare che sia accesa e che il cavo Ethernet sia collegato in modo corretto.

Aggiunta della stampante specificando l'indirizzo IP

Per aggiungere la stampante specificando l'indirizzo IP:

1. Dalla cartella Applicazioni o dal Dock, aprire **Preferenze di Sistema**.
2. Fare clic su **Stampanti e scanner**.
L'elenco delle stampanti viene visualizzato sul lato sinistro della finestra.
3. Nell'elenco di stampanti, fare clic sull'icona Più (+).
4. Fare clic su **IP**.
5. Nell'elenco Protocollo, selezionare il protocollo.
6. Nel campo Indirizzo, immettere l'indirizzo IP della stampante.
7. Nel campo Nome, digitare un nome per la stampante.
8. Dall'elenco Usa, scegliere **Seleziona un driver da utilizzare**.
9. Dall'elenco dei software della stampante, selezionare il driver della stampante relativo la modello di stampante interessato.
10. Fare clic su **Aggiungi**.

Installazione di driver di stampa e utilità per UNIX e Linux

Per ulteriori informazioni sull'installazione dei driver di stampa e delle utilità per UNIX e Linux, fare riferimento a <https://www.xerox.com/office/drivers>.

Aggiornamento del firmware

Alcune applicazioni richiedono un livello minimo di firmware del dispositivo per funzionare correttamente.

Per ulteriori informazioni sull'aggiornamento del firmware del dispositivo, contattare il rappresentante locale.

1. Aprire un browser Web e immettere l'indirizzo IP della stampante nel relativo campo.
 - Visualizzare l'indirizzo IP della stampante nella schermata iniziale della stampante. L'indirizzo IP è composto da quattro serie di numeri separati da punti, ad esempio 123.123.123.123.
 - Se si utilizza un server proxy, disattivarlo temporaneamente per caricare correttamente la pagina Web.
2. Fare clic su **Impostazioni > Periferica > Aggiorna firmware**.
3. Effettuare una delle seguenti operazioni:
 - Fare clic su **Controlla aggiornamenti > Accetto, avvia l'aggiornamento**.
 - Caricare il file flash.
 1. Individuare il file flash.
 2. Fare clic su **Carica > Avvio**.

Esportazione o importazione di un file di configurazione

È possibile esportare le impostazioni di configurazione della stampante in un file di testo e importare tale file per applicare le impostazioni ad altre stampanti.

1. Aprire un browser Web e immettere l'indirizzo IP della stampante nel relativo campo.
 - Visualizzare l'indirizzo IP della stampante nella schermata iniziale della stampante. L'indirizzo IP è composto da quattro serie di numeri separati da punti, ad esempio 123.123.123.123.
 - Se si utilizza un server proxy, disattivarlo temporaneamente per caricare correttamente la pagina Web.
2. Nel Server Web integrato, fare clic su **Esporta configurazione** o **Importa configurazione**.
3. Seguire le istruzioni visualizzate sullo schermo.
4. Se la stampante supporta le applicazioni, effettuare le seguenti operazioni:
 - a. Fare clic su **App > [selezionare l'applicazione] > Configura**.
 - b. Fare clic su **Esporta** o **Importa**.

Collegamento in rete

Connessione della stampante a una rete Wi-Fi

Accertarsi che Adattatore attivo sia impostato su Automatico. Dal pannello comandi, andare a **Strumenti > Rete/Porte > OK > Panoramica sulla rete > OK > Adattatore attivo > OK > Auto > OK**

Connessione della stampante a una rete wireless tramite Wi-Fi Protected Setup (WPS)

Prima di iniziare, accertarsi delle seguenti condizioni:

- Il punto di accesso (router wireless) è certificato o compatibile con WPS. Per ulteriori informazioni, consultare la documentazione fornita con il punto di accesso.
- Nella stampante è installato un adattatore di rete wireless. Per ulteriori informazioni, vedere le istruzioni fornite con l'adattatore.
- Accertarsi che Adattatore attivo sia impostato su Automatico. Dal pannello comandi, andare a: **Impostazioni > Rete/Porte > OK > Panoramica sulla rete > OK > Adattatore adattivo > OK > Auto > OK**.

Tramite il metodo a pulsante

1. Nella schermata Iniziale, toccare **Impostazioni > Rete/Porte > Wireless > Wi-Fi Protected Setup > Avvia metodo a pulsante..**
2. Seguire le istruzioni visualizzate sul display.

Tramite il metodo PIN (Personal Identification Number)

1. Nella schermata iniziale, toccare **Impostazioni > Rete/Porte > Wireless > Wi-Fi Protected Setup > Avvia metodo PIN.**
2. Copiare il PIN WPS a otto cifre.
3. Aprire un browser Web e immettere l'indirizzo IP del punto di accesso nel campo dell'indirizzo.
 - Per conoscere l'indirizzo IP, consultare la documentazione fornita con il punto di accesso.
 - Se si utilizza un server proxy, disattivarlo temporaneamente per caricare correttamente la pagina Web.
4. Accedere alle impostazioni WPS. Per ulteriori informazioni, consultare la documentazione fornita con il punto di accesso.
5. Immettere il PIN a otto cifre, quindi salvare le modifiche.

Configurazione di Wi-Fi Direct

Wi-Fi Direct® è una tecnologia peer-to-peer Wi-Fi che consente a dispositivi wireless di connettersi direttamente a una stampante abilitata a Wi-Fi Direct senza utilizzare un punto di accesso (router wireless).

1. Dal pannello comandi, andare a:
Impostazioni > OK > Rete/Porte > OK > Wi-Fi Direct > OK

2. Configurare le impostazioni.
 - **Abilita Wi-Fi Direct** – Abilita la stampante a trasmettere la propria rete Wi-Fi Direct.
 - **Nome Wi-Fi Direct** – Assegna un nome alla rete Wi-Fi Direct.
 - **Password Wi-Fi Direct** – Assegna la password di negoziazione della sicurezza wireless quando si utilizza la connessione peer-to-peer.
 - **Mostra password nella pagina Impostazioni** – Mostra la password nella Pagina impostazioni rete.
 - **Accetta automaticamente le richieste pulsante di comando** – Consente alla stampante di accettare automaticamente le richieste di connessione.

 **Nota:** Non è sicuro accettare automaticamente le richieste pulsante di comando.

Connessione di un dispositivo mobile alla stampante

Prima di connettere il proprio dispositivo mobile, assicurarsi che Wi-Fi Direct sia stato configurato. Per ulteriori informazioni, fare riferimento a [Configurazione di Wi-Fi Direct](#).

Connessione mediante Wi-Fi Direct

 **Nota:** Queste istruzioni fanno riferimento soltanto ai dispositivi mobili Android.

1. Dal dispositivo mobile, andare al menu delle impostazioni.
2. Abilitare **Wi-Fi**, quindi toccare **Wi-Fi Direct**.
3. Selezionare il nome Wi-Fi Direct della stampante.
4. Confermare la connessione sul pannello comandi della stampante.

Connessione tramite Wi-Fi

1. Dal dispositivo mobile, andare al menu delle impostazioni.
2. Toccare **Wi-Fi** e quindi selezionare il nome Wi-Fi Direct della stampante.

 **Nota:** La stringa DIRECT-xy (dove x e y sono due caratteri casuali) precede il nome Wi-Fi Direct.

3. Digitare la password Wi-Fi Direct.

Connessione di un computer alla stampante

Prima di connettere il proprio computer, assicurarsi che Wi-Fi Direct sia stato configurato. Per ulteriori informazioni, fare riferimento a [Configurazione di Wi-Fi Direct](#).

Per gli utenti Windows

1. Aprire **Stampanti e scanner**, quindi fare clic su **Aggiungi una stampante o uno scanner**.
2. Fare clic su **Mostra stampanti Wi-Fi Direct** e quindi selezionare il nome Wi-Fi Direct della stampante.
3. Dal display della stampante, prendere nota del PIN a otto cifre della stampante.

4. Inserire il PIN sul computer.



Nota: Se il driver di stampa non è ancora installato, Windows provvede a scaricare il driver appropriato.

Per gli utenti Macintosh

1. Fare clic sull'icona Wireless e quindi selezionare il nome Wi-Fi Direct della stampante.



Nota: La stringa DIRECT-xy (dove x e y sono due caratteri casuali) precede il nome Wi-Fi Direct.

2. Digitare la password Wi-Fi Direct.



Nota: Una volta disconnesso il proprio computer dalla connessione Wi-Fi Direct, ricollegarlo alla rete precedente.

Disattivazione della rete Wi-Fi

1. Dal pannello comandi della stampante, andare a: **Impostazioni > Rete/Porte > OK > Panoramica sulla rete > OK > Adattatore adattivo > OK > Rete standard > OK.**
2. Seguire le istruzioni visualizzate sul display.

Verifica della connettività della stampante

1. Dal pannello comandi, andare a: **Impostazioni > Report > OK > Rete > OK.**
2. Selezionare **Pagina impostazioni rete**, quindi premere **OK.**
3. Nella prima sezione della pagina delle impostazioni di rete verificare che lo stato indichi che la stampante è connessa.

Se la stampante non risulta connessa, è possibile che il connettore LAN non sia attivo o che il cavo di rete sia scollegato o non funzioni correttamente. Contattare l'amministratore per assistenza.

Stampa della pagina impostazioni menu

1. Dal pannello comandi, andare a: **Impostazioni > Report > OK**.
2. Selezionare **Pagina impostazioni menu**, quindi premere **OK**.

Protezione della stampante

Questo capitolo contiene:

- Cancellazione della memoria della stampante 42
- Ripristino delle impostazioni predefinite di fabbrica 43
- Dichiarazione di volatilità 44

Cancellazione della memoria della stampante

Per cancellare la memoria volatile o i dati memorizzati nel buffer, spegnere la stampante.

Per cancellare la memoria non volatile o le singole impostazioni, le impostazioni del dispositivo e di rete, le impostazioni di protezione e le soluzioni integrate, effettuare le seguenti operazioni:

1. Dal pannello comandi, andare a: **Impostazioni > Periferica > OK > Manutenzione > OK > Cancellazione fuori servizio > OK > Cancella tutte le informazioni sulla memoria non volatile > OK.**
2. Selezionare **Si > OK.**
3. Selezionare **Avvia configurazione iniziale** o **Lascia stampante non in linea**, quindi toccare **OK.**

Ripristino delle impostazioni predefinite di fabbrica

1. Dal pannello comandi, andare a: **Impostazioni > Periferica > OK > Ripristina valori predefiniti di fabbrica > OK > Ripristinare tutte le impostazioni > OK.**
2. Selezionare **Sì** e premere **OK**.

Dichiarazione di volatilità

La stampante contiene diversi tipi di memoria che possono memorizzare le impostazioni del dispositivo e di rete e i dati utente.

| Tipo di memoria | Descrizione |
|----------------------|--|
| Memoria volatile | La stampante usa memoria RAM (Random Access Memory) standard come buffer temporaneo dei dati utente durante semplici lavori di stampa. |
| Memoria non volatile | La stampante può usare due tipi di memoria non volatile: EEPROM e NAND (memoria flash). Entrambi sono utilizzati per memorizzare le informazioni relative al sistema operativo, alle impostazioni del dispositivo e alla rete. |

Cancellare il contenuto di qualsiasi memoria della stampante installata nelle seguenti circostanze:

- La stampante deve essere dismessa.
- La stampante deve essere spostata in un altro reparto o in un'altra sede.
- La stampante deve essere riparata da un operatore esterno all'organizzazione.
- La stampante deve essere riparata al di fuori della sede aziendale.
- La stampante deve essere venduta a un'altra organizzazione.

Stampa

Questo capitolo contiene:

- [Stampa da un computer.....](#) 46
- [Stampa da un dispositivo mobile.....](#) 47
- [Stampa di un elenco di esempi di font.....](#) 49
- [Inserimento di fogli separatori tra copie.....](#) 50
- [Annullamento di un lavoro di stampa.....](#) 51
- [Regolazione dell'intensità del toner.....](#) 52

Stampa da un computer

 **Nota:** Per etichette, cartoncini e buste, impostare il tipo e il formato della carta nella stampante prima di stampare il documento.

1. Dal documento che si sta tentando di stampare, aprire la finestra di dialogo Stampa.
2. Se necessario, regolare le impostazioni.
3. Stampare il documento.

Stampa da un dispositivo mobile

Stampa da un dispositivo mobile con Mopria™ Print Service

Mopria Print Service è una soluzione di mobile printing per dispositivi mobili con Android™ 5.0 o versioni successive. Consente di stampare direttamente su qualsiasi stampante certificata Mopria.

 **Nota:** Scaricare l'applicazione Mopria Print Service da Google Play™ Store e abilitare l'opzione sul dispositivo mobile.

1. Dal dispositivo mobile Android, aprire un'app compatibile o selezionare un documento da Gestione file.
2. Toccare **Altre opzioni > Stampa**.
3. Selezionare una stampante, quindi, se necessario, modificare le impostazioni.
4. Toccare l'icona **Stampa**.

Stampa da un dispositivo mobile con AirPrint®

La funzione software AirPrint è una soluzione di stampa mobile che consente di stampare direttamente dai dispositivi su una stampante certificata AirPrint.

- Assicurarsi che il dispositivo Apple e la stampante siano collegati alla stessa rete. Se la rete è dotata di più hub wireless, accertarsi che entrambi i dispositivi siano connessi alla stessa subnet.
 - Questa applicazione è supportata solo in alcuni dispositivi Apple.
1. Da un dispositivo mobile, selezionare un documento da File Manager o avviare un'applicazione compatibile.
 2. Toccare **Condividi > Stampa**.
 3. Selezionare una stampante, quindi, se necessario, modificare le impostazioni.
 4. Stampare il documento.

Stampa da un dispositivo mobile con Wi-Fi Direct®

Wi-Fi Direct è un servizio di stampa che consente di stampare su qualsiasi stampante abilitata a Wi-Fi Direct®.

 **Nota:** Accertarsi che il dispositivo cellulare sia connesso alla rete wireless della stampante. Per ulteriori informazioni, fare riferimento a [Connessione di un dispositivo mobile alla stampante](#).

1. Dal dispositivo mobile, avviare un'applicazione compatibile o selezionare un documento da Gestione file.
2. A seconda del dispositivo mobile in uso, effettuare una delle seguenti operazioni:
 - Toccare **Altre opzioni > Stampa**.
 - Toccare **Condividi > Stampa**.
 - Toccare **Altre opzioni > Stampa**.
3. Selezionare una stampante, quindi, se necessario, modificare le impostazioni.

Stampa

4. Stampare il documento.

Stampa di un elenco di esempi di font

1. Dal pannello comandi, andare a: **Impostazioni > Report > OK > Stampa > OK > Stampa font > OK.**
2. Selezionare **Font PCL** e premere **OK.**

Inserimento di fogli separatori tra copie

1. Dal pannello comandi, andare a: **Impostazioni > Stampa > OK > Layout > OK > Fogli separatori > OK > Tra copie > OK.**
2. Stampare il documento.

Annullamento di un lavoro di stampa

Dal pannello comandi della stampante

1. Dal pannello comandi, premere **Indietro** due volte, quindi premere **Annulla**.
2. Selezionare il lavoro di stampa da annullare e premere **OK**.

Dal computer

1. In base al sistema operativo, eseguire una delle operazioni seguenti:
 - Aprire la cartella Stampanti, quindi selezionare la stampante in uso.
 - Da Preferenze di sistema nel menu Apple, passare sulla stampante in uso.
2. Selezionare un lavoro di stampa da annullare.

Regolazione dell'intensità del toner

1. Dal pannello comandi, andare a: **Impostazioni > Stampa > OK > Qualità > OK > Intensità toner.**
2. Regolare l'impostazione e toccare **OK.**

Utilizzo dei menu della stampante

Questo capitolo contiene:



| | |
|---------------------------------|----|
| • Mappa dei menu..... | 54 |
| • Dispositivo..... | 55 |
| • Stampa..... | 62 |
| • Carta..... | 66 |
| • Rete/Porte..... | 68 |
| • Protezione..... | 82 |
| • Report..... | 87 |
| • Risoluzione dei problemi..... | 89 |

Mappa dei menu

| | | |
|--|---|---|
| Dispositivo | <ul style="list-style-type: none"> • Preferenze • Modalità Risparmio • Pannello operatore remoto* • Notifiche • Gestione alimentazione | <ul style="list-style-type: none"> • Ripristinare le impostazioni predefinite di fabbrica • Manutenzione • Info sulla stampante |
| Stampa | <ul style="list-style-type: none"> • Layout • Imposta • Qualità | <ul style="list-style-type: none"> • PCL • Immagine |
| Carta | <ul style="list-style-type: none"> • Configurazione vassoi | <ul style="list-style-type: none"> • Configurazione dei supporti |
| Rete/Porte | <ul style="list-style-type: none"> • Panoramica sulla rete • Wireless • Wi-Fi Direct • Ethernet • TCP/IP • SNMP | <ul style="list-style-type: none"> • IPSec • 802.1x • Configurazione LPD • Impostazioni HTTP/FTP • USB • Limita accesso alla rete esterna |
| Protezione* | <ul style="list-style-type: none"> • Metodi di accesso • Gestione certificati • Limitazioni di accesso | <ul style="list-style-type: none"> • Impostazione stampa riservata • Cancellazione dei file dati temporanei • Varie |
| Report | <ul style="list-style-type: none"> • Pagina impostazioni menu • Dispositivo | <ul style="list-style-type: none"> • Stampa • Rete |
| Risoluzione dei problemi | Pagine di prova della qualità di stampa | |
| * Questo menu è disponibile solo sul Server Web integrato. | | |

Dispositivo



Preferenze

| Voce di menu | Descrizione |
|--|--|
| Lingua schermo [Elenco delle lingue] | Impostare la lingua del testo visualizzato sul display. |
| Paese/Regione [Elenco dei Paesi] | Identificare il Paese o la regione per cui è configurata la stampante. |
| Esegui impostazione iniziale <ul style="list-style-type: none"> • Sì • No* | Eseguire la procedura guidata di impostazione. |
| Informazioni visualizzate <ul style="list-style-type: none"> • Testo visualizzato 1 • Testo visualizzato 2 | Specificare le informazioni da visualizzare sulla schermata iniziale. |
| Data e ora <ul style="list-style-type: none"> • Configura <ul style="list-style-type: none"> – Data e ora correnti – Imposta data e ora manualmente – Formato data [GG-MM-AAAA*] – Formato ora [12 ore A.M./P.M.*] – Fuso orario [GMT*] • Protocollo orario rete <ul style="list-style-type: none"> – Abilita NTP – Server NTP | Configurare la data e l'ora della stampante. |
| Formati carta <ul style="list-style-type: none"> • U.S.* • Metrico | Specificare l'unità di misura per i formati carta.  Nota: La selezione del Paese o della regione nell'installazione guidata iniziale determina l'impostazione iniziale del formato della carta. |
| Timeout schermo 10-300 (60*) | Impostare il tempo di inattività in secondi prima che sul display venga visualizzata la schermata iniziale, o prima che la stampante disconnetta automaticamente un account utente. |
|  Nota: Un asterisco (*) accanto al valore indica l'impostazione predefinita di fabbrica. | |



Modalità Risparmio



| Voce di menu | Descrizione |
|--|---|
| Stampa: Lati <ul style="list-style-type: none"> • 1 lato* • 2 lati | Specificare se stampare su un solo lato del foglio di carta o su entrambi i lati. |
| Stampa: Pagine per lato <ul style="list-style-type: none"> • Disattivato* • 2 pagine per lato • 3 pagine per lato • 4 pagine per lato • 6 pagine per lato • 9 pagine per lato • 12 pagine per lato • 16 pagine per lato | Stampare le immagini di più pagine su un unico lato del foglio di carta. |
| Stampa: Intensità toner <ul style="list-style-type: none"> • Leggera • Normale* • Scura | Determinare la luminosità delle immagini di testo. |
|  Nota: Un asterisco (*) accanto al valore indica l'impostazione predefinita di fabbrica. | |

Pannello operatore remoto

| Voce di menu | Descrizione |
|--|--|
| Connessione VNC esterna | Consentire agli utenti di collegare un client VNC (Virtual Network Computing) esterno al pannello comandi remoto. |
| Tipo di autenticazione <ul style="list-style-type: none"> • Nessuna* • Autenticazione standard | Impostare il tipo di autenticazione quando si accede al server client VNC. |
| Password VNC | Specificare la password per la connessione al server client VNC.  Nota: Questa voce di menu viene visualizzata solo se Tipo di autenticazione è impostato su Autenticazione standard. |
|  Nota: Un asterisco (*) accanto al valore indica l'impostazione predefinita di fabbrica. | |

Notifiche

| Voce di menu | Descrizione |
|--|--|
| Materiali di consumo: Mostra stime materiali di consumo <ul style="list-style-type: none"> Mostra stime* Non mostrare stime | Visualizzare lo stato stimato dei materiali di consumo. |
| Materiali di consumo Notifiche materiali di consumo personalizzate | Configurare le impostazioni di notifica quando è richiesto l'intervento dell'utente sulla stampante.  Nota: Questa voce di menu viene visualizzata solo sul Server Web integrato. |
| Impostazione avvisi e-mail: Configurazione e-mail <ul style="list-style-type: none"> Gateway SMTP primario Porta del gateway SMTP primario (25*) Gateway SMTP secondario Porta del gateway SMTP secondario (25*) Timeout SMTP (30 secondi*) Indirizzo per la risposta Usa sempre indirizzo di risposta SMTP predefinito (Disattivato*) Usa SSL/TLS (Disabilitato*) Richiedi certificato attendibile (Attivato*) Autenticazione server SMTP (Autenticazione non richiesta*) E-mail avviata da periferica (Nessuna*) ID utente della periferica Password periferica Dominio NTLM | Configurare le impostazioni e-mail della stampante.  Nota: Questa voce di menu viene visualizzata solo sul Server Web integrato. |
| Prevenzione errori: Assistenza inceppamento <ul style="list-style-type: none"> Disattivato Attivato* | Impostare la stampante per il controllo automatico della carta inceppata. |
| Prevenzione errori: Proseguimento automatico <ul style="list-style-type: none"> Disabilitato 5-255 (5*) | Consentire alla stampante di continuare l'elaborazione o la stampa di un lavoro automaticamente dopo l'eliminazione di alcune condizioni di intervento. |
| Prevenzione errori: Riavvio auto <ul style="list-style-type: none"> Riavvio auto (Riavvia sempre*) | Impostare la stampante per il riavvio in caso di errore. |
| Prevenzione errori: Riavvio auto <ul style="list-style-type: none"> N. massimo riavvii automatici (2*) | Impostare il numero di riavvii automatici che la stampante è in grado di eseguire. |
| Prevenzione errori: Riavvio auto <ul style="list-style-type: none"> Finestra Riavvio automatico (720*) | Impostare il numero di secondi prima che la stampante esegua un riavvio automatico. |
| Prevenzione errori: Riavvio auto | Mostrare informazioni di sola lettura del contatore di riavvii. |

| Voce di menu | Descrizione |
|--|---|
| <ul style="list-style-type: none"> Contatore riavvii automatici | |
| Prevenzione errori: Mostra errore carta corta <ul style="list-style-type: none"> Cancellazione automatica* Attivato | Impostare la stampante in modo da visualizzare un messaggio quando si verifica un errore carta corta.  Nota: Carta corta si riferisce al formato della carta caricata. |
| Prevenzione errori: Protezione pagina <ul style="list-style-type: none"> Disattivato* Attivato | Impostare la stampante per elaborare l'intera pagina nella memoria prima di rilasciare il lavoro per la stampa. |
| Ripristino contenuto inceppato: Rimozione inceppamento <ul style="list-style-type: none"> Automatica* Disattivato Attivato | Impostare la stampante per la ristampa delle pagine inceppate. |
|  Nota: Un asterisco (*) accanto al valore indica l'impostazione predefinita di fabbrica. | |

Gestione alimentazione

| Voce di menu | Descrizione |
|---|---|
| Profilo modalità sospensione: Stampa da modalità sospensione <ul style="list-style-type: none"> Rimani attiva dopo la stampa Attiva modalità sospensione dopo la stampa* | Impostare la stampante in modo che resti in modalità pronta o torni alla modalità sospensione dopo la stampa. |
| Timeout: Modalità Sospensione <ul style="list-style-type: none"> 1-120 minuti (15*) | Impostare il tempo di inattività prima che la stampante inizi a funzionare in modalità Sospensione. |
| Timeout: Timeout ibernazione <ul style="list-style-type: none"> Disabilitato 1 ora 2 ore 3 ore 6 ore 1 giorno 2 giorni 3 giorni* 1 settimana 2 settimane 1 mese | Impostare il tempo che deve trascorrere prima che la stampante si spenga. |
| Timeout: Timeout ibernazione alla connessione <ul style="list-style-type: none"> Ibernazione Non attivare ibernazione* | Impostare il Timeout ibernazione per spegnere la stampante mentre esiste una connessione Ethernet attiva. |
|  Nota: Un asterisco (*) accanto al valore indica l'impostazione predefinita di fabbrica. | |



Ripristinare le impostazioni predefinite di fabbrica

| Voce di menu | Descrizione |
|---|---|
| Ripristina impost. <ul style="list-style-type: none"> Ripristinare tutte le impostazioni Ripristina impost. stamp. Ripristina impost. di rete | Ripristinare le impostazioni predefinite di fabbrica della stampante. |

Manutenzione

Menu Configurazione

| Voce di menu | Descrizione |
|---|--|
| Configurazione USB: PnP USB <ul style="list-style-type: none"> 1* 2 | Modificare la modalità driver USB della stampante per migliorarne la compatibilità con un personal computer. |
| Configurazione USB: Velocità USB <ul style="list-style-type: none"> Massima Automatica* | Consente di utilizzare la porta USB alla velocità massima e ne disattiva le funzioni ad alta velocità. |
| Configurazione vassoi: Mostra messaggio: cassetto del vassoio <ul style="list-style-type: none"> Disattivato Solo per formati sconosciuti* Sempre | Visualizzare un messaggio per selezionare il formato e il tipo di carta dopo averla inserita nel vassoio. |
| Configurazione vassoi: Caricamento A5 <ul style="list-style-type: none"> Lato corto Lato lungo* | Specifica l'orientamento pagina quando si carica il formato carta A5. |
| Configurazione vassoi: Messaggi carta <ul style="list-style-type: none"> Automatica* Carta manuale | Impostare l'origine carta che l'utente dovrà riempire quando viene visualizzato il messaggio per il caricamento della carta. |
| Configurazione vassoi: Messaggi busta <ul style="list-style-type: none"> Automatica* Busta manuale | Impostare l'origine carta che l'utente dovrà riempire quando viene visualizzato il messaggio per il caricamento delle buste. |
| Configurazione vassoi: Azione per richieste <ul style="list-style-type: none"> Richiedi conferma* Continua Usa corrente | Impostare la stampante in modo da risolvere i messaggi di modifica relativi alla carta o alle buste. |
| Report: Pagina impostazioni menu <ul style="list-style-type: none"> Registro eventi Riepilogo Registro eventi | Stampare report sulle impostazioni dei menu, sullo stato e sui registri eventi della stampante. |
| Utilizzo e contatori materiali di consumo | Azzerare il contatore di pagine dei materiali di consumo o visualizzare il totale delle pagine stampate. |

| Voce di menu | Descrizione |
|---|--|
| Cancella cronologia uso materiali di consumo | |
| Emulazioni stampante: Protezione emulatore <ul style="list-style-type: none"> • Timeout pagina • 0-60 (60*) | Impostare il timeout della pagina durante l'emulazione. |
| Emulazioni stampante: Protezione emulatore <ul style="list-style-type: none"> • Ripristina emulatore dopo il lavoro <ul style="list-style-type: none"> – Disattivato* – Attivato | Ripristinare l'emulatore dopo un lavoro di stampa. |
| Emulazioni stampante: Protezione emulatore <ul style="list-style-type: none"> • Disabilita accesso ai messaggi della stampante <ul style="list-style-type: none"> – Disattivato – Attivato* | Disabilitare l'accesso ai messaggi della stampante durante l'emulazione. |
| Configurazione stampa: Aumento contrasto font <ul style="list-style-type: none"> • 0-150 (24*) | Impostare la dimensione in punti del testo su un valore al di sotto del quale vengono utilizzate le schermate ad alta frequenza per la stampa dei dati dei font. |
| Configurazione stampa: Densità stampa <ul style="list-style-type: none"> • Disabilitato • 1-5 (3*) | Regolare la densità del toner durante la stampa di documenti. |
| Operazioni periferica: Modalità silenziosa <ul style="list-style-type: none"> • Attivato • Disattivato* | Impostare la stampante in modo da ridurre la quantità di rumore prodotta in fase di stampa.  Nota: Questa impostazione rallenta le prestazioni complessive della stampante. |
| Operazioni periferica: Menu pannello <ul style="list-style-type: none"> • Abilita* • Disabilita* | Impostare la stampante per consentire l'accesso ai menu del pannello comandi.  Nota: Questo menu può essere configurato solo sul Server Web integrato. |
| Operazioni periferica Cancella stato personalizzato | Cancellare tutti i messaggi personalizzati. |
|  Nota: Un asterisco (*) accanto al valore indica l'impostazione predefinita di fabbrica. | |

Cancellazione fuori servizio



| Voce di menu | Descrizione |
|--|--|
| <ul style="list-style-type: none"> • Ultima cancellazione memoria • Cancella tutte le informazioni sulla memoria non volatile • Cancella tutte le impostazioni della stampante e di rete • Cancella tutte le scelte rapide e relative impostazioni | <p>Eliminare tutte le impostazioni e le scelte rapide che sono memorizzate nella stampante.</p> <p> Nota: Cancella tutte le scelte rapide e relative impostazioni è disponibile solo in alcuni modelli di stampante.</p> |

Info sulla stampante

| Voce di menu | Descrizione |
|----------------------------------|---|
| Etichetta risorse Xerox | La lunghezza massima è 32 caratteri. |
| Etichetta risorse cliente | Visualizzare il numero di serie della stampante. La lunghezza massima è 32 caratteri. |
| Posizione della stampante | Identificare la posizione della stampante. La lunghezza massima è 63 caratteri. |
| Contatto | Personalizzare il nome della stampante. La lunghezza massima è 63 caratteri. |

Stampa

Layout



| Voce di menu | Descrizione |
|--|--|
| Lati <ul style="list-style-type: none"> • 1 lato* • 2 lati | Specificare se stampare su un solo lato del foglio di carta o su entrambi i lati. |
| Stile rotazione <ul style="list-style-type: none"> • Lato lungo* • Lato corto | Determinare il lato del foglio (lato lungo o lato corto) rilegato durante la stampa fronte/retro.  Nota: A seconda dell'opzione selezionata, la stampante separa automaticamente ciascuna informazione stampata della pagina per la corretta rilegatura del lavoro. |
| Pagine vuote <ul style="list-style-type: none"> • Stampa • Non stampare* | Stampare pagine vuote incluse in un lavoro di stampa. |
| Fascicola <ul style="list-style-type: none"> • Disattivato [1,1,1,2,2,2] • Attivato [1,2,1,2,1,2]* | Mantenere l'ordine delle pagine di un lavoro di stampa, in particolare quando si stampano più copie del lavoro. |
| Fogli separatori <ul style="list-style-type: none"> • Nessuna* • Tra copie • Tra processi • Tra pagine | Inserire fogli separatori vuoti durante la stampa. |
| Origine foglio separatore Vassoio [x] (1*) | Specificare l'origine carta del foglio separatore. |
| Pagine per lato <ul style="list-style-type: none"> • Disattivato* • 2 pagine per lato • 3 pagine per lato • 4 pagine per lato • 6 pagine per lato • 9 pagine per lato • 12 pagine per lato • 16 pagine per lato | Stampare le immagini di più pagine su un unico lato del foglio di carta. |
| Ordinamento pagine per lato <ul style="list-style-type: none"> • Orizzontale* • Orizzontale inverso • Verticale • Verticale inverso | Specificare la disposizione di più immagini di pagina quando si utilizza l'opzione Pagine per lato.  Nota: La disposizione dipende dal numero di pagine e dal relativo orientamento. |
| Orientamento pagine per lato <ul style="list-style-type: none"> • Automatica* • Orizzontale | Specificare l'orientamento di un documento di più pagine quando si utilizza l'opzione Pagine per lato. |

| Voce di menu | Descrizione |
|--|---|
| <ul style="list-style-type: none"> • Verticale | |
| Bordo pagine per lato <ul style="list-style-type: none"> • Nessuna* • Solido | Stampare un bordo attorno a ciascuna immagine di pagina quando si utilizza l'opzione Pagine per lato. |
| Copie 1-9999 (1*) | Specificare il numero di copie per ogni lavoro di stampa. |
| Area di stampa <ul style="list-style-type: none"> • Normale* • Pagina intera | Impostare l'area di stampa su un foglio di carta. |
|  Nota: Un asterisco (*) accanto al valore indica l'impostazione predefinita di fabbrica. | |





Imposta



| Voce di menu | Descrizione |
|--|--|
| Linguaggio stampante Emulazione PCL | Impostare il linguaggio della stampante. |
| Ordine Stampa tutto <ul style="list-style-type: none"> • Alfabetico* • Dal più recente • Dal meno recente | Specificare l'ordine scelto per stampare tutti i lavori in attesa e riservati. |
|  Nota: Un asterisco (*) accanto al valore indica l'impostazione predefinita di fabbrica. | |

Qualità





| Voce di menu | Descrizione |
|--|---|
| Risoluzione di stampa <ul style="list-style-type: none"> • 300 dpi • 600 dpi* • Qualità imm. 1200 • Qualità imm. 2400 | Impostare la risoluzione per il testo e le immagini sull'output di stampa.  Nota: La risoluzione è determinata in dpi (punti per pollice) o dalla qualità dell'immagine. |
| Intensità toner <ul style="list-style-type: none"> • Leggera • Normale* • Scura | Determinare la luminosità delle immagini di testo. |
| Mezzitoni <ul style="list-style-type: none"> • Normale* • Dettagli | Ottimizzare l'output stampato per ottenere linee più uniformi con bordi più nitidi. |
|  Nota: Un asterisco (*) accanto al valore indica l'impostazione predefinita di fabbrica. | |

PCL

| Voce di menu | Descrizione |
|---|---|
| Nome font [Elenco dei font disponibili] (Courier*) | Selezionare un font dall'origine dei font specificata. |
| Set di simboli [Elenco dei set di simboli disponibili] (10U PC-8*) | Specificare il set di simboli per ogni nome font.  Nota: Per set di simboli si intende una serie di caratteri alfanumerici, segni di punteggiatura e simboli speciali. I set di simboli supportano lingue diverse o programmi specifici, ad esempio i simboli matematici per testi scientifici. |
| Passo 0,08-100 (10*) | Specificare il passo per font fissi o a spaziatura fissa.  Nota: Per passo si intende il numero di caratteri a spaziatura fissa per pollice in orizzontale. |
| Orientamento <ul style="list-style-type: none"> • Verticale* • Orizzontale • Verticale inverso • Orizzontale inverso | Specificare l'orientamento del testo e degli elementi grafici presenti sulla pagina. |
| Righe per pagina 1-255 | Specificare il numero di righe di testo per ogni pagina stampata mediante il flusso dati PCL. <ul style="list-style-type: none"> • Questa voce di menu attiva il meccanismo che spazia le righe in verticale e che determina la stampa del numero di righe selezionate tra i margini predefiniti della pagina. • 60 è l'impostazione predefinita di fabbrica per gli Stati Uniti. 64 è l'impostazione predefinita di fabbrica internazionale. |
| Spessore linea minimo PCL5 1-30 (2*) | Impostare la larghezza minima tratto iniziale di qualsiasi lavoro di stampa a 1200 dpi. |
| Spessore linea minimo PCLXL 1-30 (2*) | |
| Larghezza A4 <ul style="list-style-type: none"> • 198 mm* • 203 mm | Impostare la larghezza della pagina logica su carta di formato A4.  Nota: La pagina logica è lo spazio sulla pagina fisica in cui vengono stampati i dati. |
| CR automatico dopo LF <ul style="list-style-type: none"> • Disattivato* • Attivato | Impostare la stampante per eseguire un ritorno a capo dopo un comando di avanzamento riga.  Nota: Il ritorno a capo è un meccanismo che ordina alla stampante di spostare la posizione del cursore alla prima posizione sulla stessa riga. |
| LF automatico dopo CR <ul style="list-style-type: none"> • Disattivato* • Attivato | Impostare la stampante per eseguire un avanzamento riga dopo un comando di ritorno a capo. |

| Voce di menu | Descrizione |
|--|---|
| Timeout stampa <ul style="list-style-type: none"> • Disabilitato • Abilitato* | Impostare la stampante per terminare un lavoro di stampa dopo che è stata inattiva per il periodo di tempo specificato espresso in secondi. |
| Tempo timeout stampa 1-255 (90*) | Impostare il tempo di inattività in secondi che deve trascorrere prima che la stampante termini un lavoro di stampa.  Nota: Questa voce di menu viene visualizzata quando l'impostazione Timeout stampa è abilitata. |
|  Nota: Un asterisco (*) accanto al valore indica l'impostazione predefinita di fabbrica. | |

Immagine

| Voce di menu | Descrizione |
|--|--|
| Adatta automaticam. <ul style="list-style-type: none"> • Attivato • Disattivato* | Selezionare la migliore impostazione possibile per il formato e l'orientamento della carta per un'immagine.  Nota: Se è selezionata l'opzione Attivato, questa voce di menu sovrascrive le impostazioni di proporzioni e orientamento per l'immagine. |
| Inverti <ul style="list-style-type: none"> • Disattivato* • Attivato | Consente di invertire le immagini monocromatiche bitonali.  Nota: Questa voce di menu non è applicabile ai formati immagine GIF o JPEG. |
| Proporzioni <ul style="list-style-type: none"> • Ancoraggio sup. sin. • Migliore adattamento* • Ancoraggio centrale • Adatta altezza/largh. • Adatta altezza • Adatta larghezza | Regolare l'immagine per adattarla all'area di stampa.  Nota: Quando l'opzione Adatta automaticam. è attivata, Proporzioni è impostato automaticamente su Migliore adattamento. |
| Orientamento <ul style="list-style-type: none"> • Verticale* • Orizzontale • Verticale inverso • Orizzontale inverso | Specificare l'orientamento del testo e degli elementi grafici presenti sulla pagina. |
|  Nota: Un asterisco (*) accanto al valore indica l'impostazione predefinita di fabbrica. | |



Carta

Configurazione vassoi

| Voce di menu | Descrizione |
|---|---|
| Origine predefinita <ul style="list-style-type: none"> • Vassoio [x] (1*) • Carta manuale • Busta manuale | Impostare il vassoio carta per tutti i lavori di stampa. |
| Formato/tipo carta <ul style="list-style-type: none"> • Vassoio [x] (1*) • Carta manuale • Busta manuale | Specificare il formato carta o il tipo di carta caricato in ciascun vassoio carta. |
| Sostituisci formato <ul style="list-style-type: none"> • Disattivato • Letter/A4 • Intero elenco* | <p>Impostare la stampante in modo da sostituire un formato carta specificato qualora il formato richiesto non sia caricato in nessun vassoio carta.</p> <ul style="list-style-type: none"> • L'impostazione Disattivato richiede di caricare il formato carta richiesto. • Letter/A4 stampa documenti in formato A4 su Letter quando si carica Letter e lavori in formato Letter su A4 quando si carica A4. • Intero elenco sostituisce Letter/A4. |
|  Nota: Un asterisco (*) accanto al valore indica l'impostazione predefinita di fabbrica. | |

Configurazione dei supporti

Impostazione universale



| Voce di menu | Descrizione |
|--|---|
| Unità di misura <ul style="list-style-type: none"> • Pollici • Millimetri | <p>Specificare l'unità di misura per la carta universale.</p>  Nota: Pollici è l'impostazione predefinita di fabbrica per gli Stati Uniti. Millimetri è l'impostazione predefinita di fabbrica internazionale. |
| Larghezza verticale <ul style="list-style-type: none"> • 3,00-14,17 pollici (8,50*) • 76-360 mm (216*) | Impostare la larghezza verticale della carta universale. |
| Altezza verticale <ul style="list-style-type: none"> • 3,00-14,17 pollici (14*) • 76-360 mm (356*) | Impostare l'altezza verticale della carta universale. |
| Direzione alimentazione <ul style="list-style-type: none"> • Lato corto* • Lato lungo | <p>Impostare la stampante in modo che la carta venga prelevata dal lato corto o dal lato lungo.</p>  Nota: L'opzione Lato lungo viene visualizzata solo se il lato più lungo è inferiore alla larghezza massima supportata. |
|  Nota: Un asterisco (*) accanto al valore indica l'impostazione predefinita di fabbrica. | |

Tipi di supporto





| Voce di menu | Descrizione |
|--|--|
| <ul style="list-style-type: none">• Carta normale• Cartoncino• Riciclata• Etichette• Carta di qualità• Busta• Carta intestata• Carta prestampata• Carta colorata• Leggera• Pesante | Specificare la grana, la grammatura e l'orientamento della carta caricata. |







Rete/Porte



Panoramica sulla rete

| Voce di menu | Descrizione |
|--|--|
| Adattatore attivo <ul style="list-style-type: none"> • Automatica* • Rete standard • Wireless | Specificare il tipo di connessione di rete. |
| Stato rete | Visualizzare lo stato di connessione della rete della stampante. |
| Visualizza stato di rete sulla stampante <ul style="list-style-type: none"> • Disattivato • Attivato* | Mostrare lo stato di rete sul display. |
| Velocità, Fronte/Retro | Mostrare la velocità della scheda di rete attualmente attiva. |
| IPv4 | Mostra l'indirizzo IPv4. |
| Tutti gli indirizzi IPv6 | Mostrare tutti gli indirizzi IPv6. |
| Reimposta server di stampa Avvia | Ripristinare tutte le connessioni di rete attive sulla stampante.  Nota: Questa impostazione rimuove tutte le impostazioni di configurazione di rete. |
| Timeout processo di rete <ul style="list-style-type: none"> • Disattivato • Attivato* (90 secondi) | Impostare l'intervallo di tempo prima che la stampante annulli un lavoro di stampa in rete. |
| Pagina di intestazione <ul style="list-style-type: none"> • Disattivato* • Attivato | Stampare una pagina di intestazione. |
| Abilita connessioni di rete <ul style="list-style-type: none"> • Abilita* • Disabilita | Abilitare o disabilitare tutte le connessioni di rete. |
| Abilita LLDP <ul style="list-style-type: none"> • Disattivato* • Attivato | Abilitare il protocollo LLDP (Link Layer Discovery Protocol) sulla stampante. |
|  Nota: Un asterisco (*) accanto al valore indica l'impostazione predefinita di fabbrica. | |



Wireless

| Voce di menu | Descrizione |
|---|--|
| Configura su pannello stampante <ul style="list-style-type: none"> • Scegli rete • Aggiungi rete Wi-Fi <ul style="list-style-type: none"> – Nome rete – Modalità di rete – Modalità di protezione wireless (Disabilitato*) | Determinare la rete wireless alla quale la stampante si connette.  Nota: Questa voce di menu è disponibile come Configurazione connessione wireless nel Server Web integrato. |
| Wi-Fi Protected Setup <ul style="list-style-type: none"> • Avvia metodo a pulsante • Avvia metodo PIN | Stabilire una rete wireless e abilitare la protezione di rete. <ul style="list-style-type: none"> • Avvia metodo a pulsante consente di connettere la stampante a una rete wireless utilizzando i pulsanti sia della stampante che del punto di accesso (router wireless) entro un intervallo di tempo predeterminato. • Avvia metodo PIN consente di connettere la stampante a una rete wireless con l'immissione di un PIN nelle impostazioni wireless del punto di accesso. |
| Compatibilità 802.11b/g/n (2,4 GHz)* | Specificare lo standard wireless per la rete wireless. |
| Modalità di protezione wireless <ul style="list-style-type: none"> • Disabilitato* • WEP • WPA2/WPA-Personal • WPA2-Personal • 802.1x - RADIUS | Impostare il tipo di protezione per il collegamento della stampante ai dispositivi wireless. |
| Modalità di autenticazione WEP <ul style="list-style-type: none"> • Automatica* • Aperta • Condivisa | Impostare il tipo di protocollo WEP (Wireless Encryption Protocol) utilizzato dalla stampante.  Nota: Questa voce di menu viene visualizzata solo se l'opzione Modalità di protezione wireless è impostata su WEP. |
| Imposta chiave WEP | Specificare una password WEP per la connessione wireless protetta.  Nota: Questa voce di menu viene visualizzata solo se l'opzione Modalità di protezione wireless è impostata su WEP. |
| WPA2-Personal AES* | Abilitare la protezione wireless tramite WPA2.  Nota: Questa voce di menu viene visualizzata solo se l'opzione Modalità di protezione wireless è impostata su WPA2-Personale. |
| Imposta PSK | Impostare la password per una connessione wireless protetta. |

| Voce di menu | Descrizione |
|--|---|
| |  Nota: Questa voce di menu viene visualizzata solo se l'opzione Modalità di protezione wireless è impostata su WPA2/WPA-Personale o WPA2-Personale. |
| WPA2/WPA-Personal AES* | Abilitare la protezione wireless tramite WPA2/WPA.  Nota: Questa voce di menu viene visualizzata solo se l'opzione Modalità di protezione wireless è impostata su WPA2/WPA-Personale. |
| Modalità di crittografia 802.1x <ul style="list-style-type: none"> • WPA+ • WPA2* | Abilitare la protezione wireless tramite lo standard 802.1x.  Nota: Questa voce di menu viene visualizzata solo se l'opzione Modalità di protezione wireless è impostata su 802.1X - RADIUS. |
| IPv4: Abilita DHCP <ul style="list-style-type: none"> • Attivato* • Disattivato | Abilitare il protocollo DHCP (Dynamic Host Configuration Protocol).  Nota: DHCP è un protocollo standard che consente a un server di assegnare in modo dinamico un indirizzo IP e altri parametri di configurazione di rete a ciascun dispositivo sulla rete in modo che possano comunicare con altre reti IP. |
| IPv4: Imposta indirizzo IP statico <ul style="list-style-type: none"> • Indirizzo IP • Netmask • Gateway | Impostare l'indirizzo IP statico della stampante. |
| IPv6: Abilita IPv6 <ul style="list-style-type: none"> • Attivato* • Disattivato | Abilitare il protocollo IPv6 nella stampante. |
| IPv6: Abilita DHCPv6 <ul style="list-style-type: none"> • Disattivato* • Attivato | Abilitare il protocollo DHCPv6 nella stampante. |
| IPv6: Configurazione automatica indirizzo stateless <ul style="list-style-type: none"> • Disattivato • Attivato* | Consentire all'adattatore di rete di accettare le voci della configurazione dell'indirizzo IPv6 fornite da un router. |
| IPv6 Indirizzo DNS | Specificare l'indirizzo del server DNS. |
| IPv6 IPV6 assegnato manualmente | Assegnare l'indirizzo IPv6.  Nota: Questa voce di menu viene visualizzata solo in alcuni modelli di stampante. |
| IPv6 Router IPV6 assegnato manualmente | Assegnare l'indirizzo del router IPv6.  Nota: Questa voce di menu viene visualizzata solo in alcuni modelli di stampante. |



| Voce di menu | Descrizione |
|--|---|
| IPv6: Prefisso dell'indirizzo <ul style="list-style-type: none"> • 0-128 (64*) | Specificare il prefisso dell'indirizzo. |
| IPv6 Tutti gli indirizzi IPv6 | Mostrare tutti gli indirizzi IPv6. |
| IPv6 Tutti gli indirizzi router IPv6 | Mostrare tutti gli indirizzi del router IPv6. |
| Indirizzo di rete <ul style="list-style-type: none"> • UAA • LAA | Visualizzare gli indirizzi di rete. |
| PCL SmartSwitch <ul style="list-style-type: none"> • Attivato* • Disattivato | Impostare il passaggio automatico della stampante all'emulazione PCL quando un lavoro di stampa lo richiede, indipendentemente dal linguaggio predefinito della stampante.  Nota: Se PCL SmartSwitch è disattivato, la stampante non esamina i dati in entrata e utilizza il linguaggio predefinito specificato nel menu Impostazioni. |
| PS SmartSwitch <ul style="list-style-type: none"> • Attivato* • Disattivato* | Impostare il passaggio automatico della stampante all'emulazione PS quando un lavoro di stampa lo richiede, indipendentemente dal linguaggio predefinito della stampante. <ul style="list-style-type: none"> • Questa voce di menu viene visualizzata solo in alcuni modelli di stampante. • Se PS SmartSwitch è disattivato, la stampante non esamina i dati in entrata e utilizza il linguaggio predefinito specificato nel menu Impostazioni. |
| PS binario MAC <ul style="list-style-type: none"> • Automatica* • Attivato • Disattivato | Consente di impostare la stampante per elaborare lavori di stampa di tipo PostScript binario Macintosh. <ul style="list-style-type: none"> • Questa voce di menu viene visualizzata solo in alcuni modelli di stampante. • Se si seleziona Attivato, la stampante elabora i lavori di stampa di tipo PostScript binario in formato raw. • Se si seleziona Disattivato, i lavori di stampa vengono filtrati tramite il protocollo standard. |
|  Nota: Un asterisco (*) accanto al valore indica l'impostazione predefinita di fabbrica. | |

Wi-Fi Direct

| Voce di menu | Descrizione |
|--|---|
| Abilita Wi-Fi Direct <ul style="list-style-type: none"> • Attivato • Disattivato* | Impostare la stampante in modo che si connetta direttamente a dispositivi Wi-Fi. |
| Nome Wi-Fi Direct | Specificare il nome della rete Wi-Fi Direct. |
| Password Wi-Fi Direct | Impostare la password per autenticare e convalidare gli utenti su una connessione Wi-Fi. |
| Mostra password nella pagina Impostazioni <ul style="list-style-type: none"> • Disattivato • Attivato* | Mostrare la password Wi-Fi Direct nella Pagina delle impostazioni di rete. |
| Numero di canale preferito <ul style="list-style-type: none"> • 1-11 • Automatica* | Impostare il canale preferito della rete Wi-Fi. |
| Indirizzo IP proprietario gruppo | Specificare l'indirizzo IP del proprietario gruppo. |
| Accetta automaticamente le richieste pulsante di comando <ul style="list-style-type: none"> • Disattivato* • Attivato | Accettare automaticamente le richieste di connessione alla rete.  Nota: Non è sicuro accettare automaticamente i client. |
|  Nota: Un asterisco (*) accanto al valore indica l'impostazione predefinita di fabbrica. | |



Ethernet



| Voce di menu | Descrizione |
|--|---|
| Velocità di rete | Mostra la velocità di un adattatore di rete attivo. |
| IPv4: Abilita DHCP <ul style="list-style-type: none"> • Attivato* • Disattivato | Abilitare il protocollo DHCP (Dynamic Host Configuration Protocol).  Nota: DHCP è un protocollo standard che consente a un server di assegnare in modo dinamico un indirizzo IP e altri parametri di configurazione di rete a ciascun dispositivo sulla rete in modo che possano comunicare con altre reti IP. |
| IPv4: Imposta indirizzo IP statico <ul style="list-style-type: none"> • Indirizzo IP • Netmask • Gateway | Impostare l'indirizzo IP statico della stampante. |
| IPv6: Abilita IPv6 <ul style="list-style-type: none"> • Attivato* • Disattivato | Abilitare il protocollo IPv6 nella stampante. |

| Voce di menu | Descrizione |
|--|---|
| IPv6: Abilita DHCPv6 <ul style="list-style-type: none"> Disattivato* Attivato | Abilitare il protocollo DHCPv6 nella stampante. |
| IPv6: Configurazione automatica indirizzo stateless <ul style="list-style-type: none"> Disattivato Attivato* | Consentire all'adattatore di rete di accettare le voci della configurazione dell'indirizzo IPv6 fornite da un router. |
| IPv6 Indirizzo DNS | Specificare l'indirizzo del server DNS. |
| IPv6: Prefisso dell'indirizzo <ul style="list-style-type: none"> 0-128 (64*) | Specificare il prefisso dell'indirizzo. |
| IPv6 Tutti gli indirizzi IPv6 | Mostrare tutti gli indirizzi IPv6. |
| IPv6 Tutti gli indirizzi router IPv6 | Mostrare tutti gli indirizzi del router IPv6. |
| Indirizzo di rete <ul style="list-style-type: none"> UAA LAA | Mostrare gli indirizzi MAC (Media Access Control) della stampante: Indirizzo ad amministrazione locale (LAA) e Indirizzo ad amministrazione universale (UAA).  Nota: È possibile modificare manualmente l'indirizzo LAA della stampante. |
| PCL SmartSwitch <ul style="list-style-type: none"> Attivato* Disattivato | Impostare il passaggio automatico della stampante all'emulazione PCL quando un lavoro di stampa lo richiede, indipendentemente dal linguaggio predefinito della stampante.  Nota: Se PCL SmartSwitch è disattivato, la stampante non esamina i dati in entrata e utilizza il linguaggio predefinito specificato nel menu Impostazioni. |
| Ethernet a risparmio energetico <ul style="list-style-type: none"> Automatica* Attivato Disattivato | Ridurre il consumo di energia quando la stampante non riceve i dati dalla rete Ethernet. |
|  Nota: Un asterisco (*) accanto al valore indica l'impostazione predefinita di fabbrica. | |

TCP/IP

 **Nota:** Questo menu viene visualizzato solo per le stampanti di rete o collegate a server di stampa.

| Voce di menu | Descrizione |
|--|--|
| Imposta nome host | Impostare il nome host TCP/IP corrente. |
| Nome dominio | Impostare il nome di dominio.  Nota: Questa voce di menu viene visualizzata solo sul Server Web integrato. |
| Consenti a DHCP/BOOTP di aggiornare il server NTP <ul style="list-style-type: none"> • Attivato* • Disattivato | Consentire ai client DHCP e BOOTP di aggiornare le impostazioni NTP della stampante. |
| Nome configurazione Zero | Specificare un nome di servizio per la rete a configurazione zero.  Nota: Questa voce di menu viene visualizzata solo sul Server Web integrato. |
| Abilita Auto IP <ul style="list-style-type: none"> • Attivato* • Disattivato | Assegnare un indirizzo IP automaticamente. |
| Indirizzo DNS | Specificare l'attuale indirizzo del server DNS (Domain Name System). |
| DNS di backup | Specificare gli indirizzi del server DNS di backup. |
| DNS di backup 2 | |
| DNS di backup 3 | |
| Ordine di ricerca dominio | Specificare un elenco di nomi di dominio per individuare la stampante e le risorse che risiedono in domini diversi sulla rete.  Nota: Questa voce di menu viene visualizzata solo sul Server Web integrato. |
| Abilita DDNS <ul style="list-style-type: none"> • Disattivato* • Attivato | Aggiornare le impostazioni Dynamic DNS. |
| DDNS TTL | Specificare le impostazioni DDNS correnti. |
| TTL predefinito | |
| Durata aggiornamento DDNS | |
| Abilita mDNS <ul style="list-style-type: none"> • Attivato* • Disattivato | Aggiornare le impostazioni DNS multicast. |
| Indirizzo WINS | Specificare un indirizzo server per WINS (Windows Internet Naming Service). |

| Voce di menu | Descrizione |
|---|--|
| Abilita BOOTP <ul style="list-style-type: none"> • Disattivato* • Attivato | Consentire a BOOTP di assegnare un indirizzo IP stampante. |
| Elenco server con limitazioni | Specificare un indirizzo IP per le connessioni TCP. <ul style="list-style-type: none"> • Questa voce di menu viene visualizzata solo sul Server Web integrato. • Utilizzare una virgola per separare ciascun indirizzo IP. • È possibile aggiungere fino a 50 indirizzi IP. |
| Opzioni elenco server protetti <ul style="list-style-type: none"> • Blocca tutte le porte* • Blocca solo stampa • Blocca solo stampa e HTTP | Specificare il modo in cui gli indirizzi IP nell'elenco possono accedere alla funzionalità della stampante.  Nota: Questa voce di menu viene visualizzata solo sul Server Web integrato. |
| MTU | Specificare un parametro MTU (Maximum Transmission Unit) per le connessioni TCP. |
| Porta di stampa raw 1-65535 (9100*) | Specificare un numero di porta raw per le stampanti collegate in rete. |
| Velocità massima traffico in uscita <ul style="list-style-type: none"> • Disabilitato* • Abilitato | Abilitare la velocità di trasferimento massima della stampante. |
| Abilita TLSv1.0 <ul style="list-style-type: none"> • Attivato* • Disattivato | Abilitare il protocollo TLSv1.0. |
| Abilita TLSv1.1 <ul style="list-style-type: none"> • Attivato* • Disattivato | Abilitare il protocollo TLSv1.1. |
| Elenco crittografie SSL | Specificare gli algoritmi di crittografia da utilizzare per le connessioni SSL o TLS. |
|  Nota: Un asterisco (*) accanto al valore indica l'impostazione predefinita di fabbrica. | |

SNMP



Nota: Questo menu viene visualizzato solo nelle stampanti di rete o nelle stampanti collegate a server di stampa.

| Voce di menu | Descrizione |
|---|---|
| <p>SNMP versioni 1 e 2c</p> <ul style="list-style-type: none"> • Abilitato <ul style="list-style-type: none"> – Disattivato – Attivato* • Consenti impostazione SNMP <ul style="list-style-type: none"> – Disattivato – Attivato* • Abilita MIB PPM <ul style="list-style-type: none"> – Disattivato – Attivato* <p>Comunità SNMP</p> | <p>Configurare le versioni 1 e 2c di SNMP (Simple Network Management Protocol) per installare i driver di stampa e le applicazioni.</p> |
| <p>SNMP versione 3</p> <ul style="list-style-type: none"> • Abilitato <ul style="list-style-type: none"> – Disattivato – Attivato* • Nome contesto • Imposta credenziali lettura/scrittura <ul style="list-style-type: none"> – Nome utente – Password di autenticazione – Password per la privacy • Imposta credenziali di sola lettura <ul style="list-style-type: none"> – Nome utente – Password di autenticazione – Password per la privacy • Hash di autenticazione <ul style="list-style-type: none"> – MD5 – SHA1* • Livello minimo di autenticazione <ul style="list-style-type: none"> – No autenticazione, no privacy – Autenticazione, no privacy* – Autenticazione, privacy* • Algoritmo di privacy <ul style="list-style-type: none"> – DES – AES-128* | <p>Configurare SNMP versione 3 per installare e aggiornare la protezione della stampante.</p> |
| <p> Nota: Un asterisco (*) accanto al valore indica l'impostazione predefinita di fabbrica.</p> | |

IPSec





Nota: Questo menu viene visualizzato solo nelle stampanti di rete o nelle stampanti collegate a server di stampa.

| Voce di menu | Descrizione |
|---|--|
| Abilita IPSec Disattivato* Attivato | Attiva IPsec (Internet Protocol Security). |
| Configurazione di base Predefinita* Compatibilità Protetta | Impostare la configurazione base IPSec. Questa voce di menu viene visualizzata solo quando l'opzione Abilita IPSec è impostata su Attivata. |
| Proposta gruppo DH (Diffie-Hellman) modp2048 (14)* modp3072 (15) modp4096 (16) modp6144 (17) | Impostare la crittografia IPSec. Questa voce di menu viene visualizzata solo quando Configurazione base è impostata su Compatibilità. |
| Metodo di crittografia proposto | Specificare un metodo di crittografia. Questa voce di menu viene visualizzata solo quando Configurazione base è impostata su Compatibilità. |
| Metodo di autenticazione proposto | Specificare un metodo di autenticazione. Questa voce di menu viene visualizzata solo quando Configurazione base è impostata su Compatibilità. |
| Ciclo di vita IKE SA (ore) | Specificare il periodo della scadenza IKE SA. Questa voce di menu viene visualizzata solo quando Configurazione base è impostata su Protetta. |
| Ciclo di vita IPSec SA (ore) | Specificare il periodo della scadenza IPSec SA. Questa voce di menu viene visualizzata solo quando Configurazione base è impostata su Protetta. |
| Certificato periferica IPSec | Specificare un certificato IPSec. Questa voce di menu viene visualizzata solo quando Configurazione base è impostata su Compatibilità o Protetta. |

| Voce di menu | Descrizione |
|---|--|
| Connessioni autenticate con chiave precondivisa Host [x] Indirizzo Chiave | Configurare le connessioni autenticate della stampante. Queste voci di menu vengono visualizzate solo quando l'opzione Abilita IPsec è impostata su Attivato. |
| Connessioni autenticate con certificato Host [x] Indirizzo[/subnet] Indirizzo[/subnet] | |



802.1x



 **Nota:** Questo menu viene visualizzato solo nelle stampanti di rete o nelle stampanti collegate a server di stampa.

| Voce di menu | Descrizione |
|---|--|
| Attivo Disattivato* Attivato | Consentire alla stampante di collegarsi alle reti che richiedono l'autenticazione prima di consentire l'accesso. |
| <p> Nota: Un asterisco (*) accanto al valore indica l'impostazione predefinita di fabbrica.</p> | |

Configurazione LPD

 **Nota:** Questo menu viene visualizzato solo nelle stampanti di rete o nelle stampanti collegate a server di stampa.

| Voce di menu | Descrizione |
|--|---|
| Timeout LPD 0-65535 secondi (90*) | Impostare il valore di timeout per interrompere l'attesa indefinita del server LPD (Line Printer Daemon) in presenza di lavori di stampa non validi o bloccati. |
| Pagina intestazione LPD Disattivato* Attivato | Stampare una pagina di intestazione LPD per tutti i lavori di stampa.  Nota: Una pagina di intestazione è la prima pagina di un lavoro di stampa utilizzata come separatore dei lavori di stampa e per identificare l'autore della richiesta del lavoro di stampa. |
| Pagina trailer LPD Disattivato* Attivato | Stampare una pagina trailer per tutti i lavori di stampa LPD.  Nota: La pagina trailer è l'ultima pagina di un lavoro di stampa. |

| Voce di menu | Descrizione |
|--|---|
| Conversione ritorno a capo LPD Disattivato* Attivato | Abilitare la conversione ritorno a capo.  Nota: Il ritorno a capo è un meccanismo che ordina alla stampante di spostare la posizione del cursore alla prima posizione sulla stessa riga. |
|  Nota: Un asterisco (*) accanto al valore indica l'impostazione predefinita di fabbrica. | |



Impostazioni HTTP/FTP

 **Nota:** Questo menu viene visualizzato solo nelle stampanti di rete o nelle stampanti collegate a server di stampa.

| Voce di menu | Descrizione |
|--|--|
| Abilita server HTTP Disattivato Attivato* | Accedere al Server Web integrato per monitorare e gestire la stampante. |
| Abilita HTTPS Disattivato Attivato* | Configurare le impostazioni HTTPS (HyperText Transfer Protocol Secure). |
| Forza connessioni HTTPS Disattivato* Attivato | Forzare l'uso da parte della stampante delle connessioni HTTPS. |
| Abilita FTP/TFTP Disattivato Attivato* | Inviare file tramite FTP. |
| Indirizzo IP proxy HTTP | Configurare le impostazioni del server HTTP e FTP.  Nota: Questa funzione è disponibile solo per alcuni modelli di stampante. |
| Indirizzo IP proxy FTP | |
| Porta IP predefinita HTTP 1-65535 (80*) | |
| Certificato periferica HTTP | |
| Porta IP predefinita FTP 1-65535 (21*) | |
| Timeout per richieste HTTP/FTP 1-299 (30*) | Specificare l'intervallo di tempo prima che la connessione al server si arresti. |

| Voce di menu | Descrizione |
|--|---|
| Tentativi per richieste HTTP/FTP 1-299 (3*) | Impostare il numero di tentativi per la connessione al server HTTP/FTP. |
|  Nota: Un asterisco (*) accanto al valore indica l'impostazione predefinita di fabbrica. | |

USB

| Voce di menu | Descrizione |
|--|---|
| PCL SmartSwitch Disattivato Attivato* | Impostare il passaggio della stampante all'emulazione PCL, se richiesto dal lavoro di stampa ricevuto tramite una porta USB, indipendentemente dal linguaggio predefinito della stampante.  Nota: Se PCL SmartSwitch è disattivato, la stampante non esamina i dati in entrata e utilizza il linguaggio predefinito specificato nel menu Impostazioni. |
| Attiva porta USB Abilita* Disabilita | Abilitare la porta USB standard. |
|  Nota: Un asterisco (*) accanto al valore indica l'impostazione predefinita di fabbrica. | |

Limita accesso alla rete esterna

| Voce di menu | Descrizione |
|---|--|
| Limita accesso alla rete esterna Disattivato* Attivato | Limitare l'accesso ai siti della rete. |
| Indirizzo della rete esterna | Specificare gli indirizzi di rete con accesso limitato. |
| Indirizzo e-mail di notifica | Specificare un indirizzo e-mail per l'invio di una notifica degli eventi registrati. |
| Frequenza ping 1-300 (10*) | Specificare l'intervallo per le query di rete in secondi. |

| Voce di menu | Descrizione |
|--|--|
| Oggetto | Specificare l'oggetto e il testo del messaggio e-mail di notifica. |
| Messaggio | |
|  Nota: Un asterisco (*) accanto al valore indica l'impostazione predefinita di fabbrica. | |

Protezione

Metodi di accesso

Pubblico

| Voce di menu | Descrizione |
|--|---|
| Gestisci autorizzazioni <ul style="list-style-type: none">• Accesso alle funzioni<ul style="list-style-type: none">– Accesso ai processi in attesa– Annulla processi nella periferica– Modifica lingua– IPP (Internet Printing Protocol)– Stampa B/N– Cartella di rete - Acquisizione | Controllare l'accesso alle funzioni della stampante. |
| Gestisci autorizzazioni <ul style="list-style-type: none">• Menu amministrativi<ul style="list-style-type: none">– Menu Protezione– Menu Rete/Porte– Menu Carta– Menu Report– Menu di configurazione delle funzioni– Menu Materiali di consumo– Menu SE– Menu Periferica | Controllare l'accesso ai menu della stampante. |
| Gestisci autorizzazioni <ul style="list-style-type: none">• Gestione periferiche<ul style="list-style-type: none">– Gestione remota– Aggiornamenti firmware– Importa/Esporta tutte le impostazioni– Cancellazione fuori servizio– Accesso a Embedded Web Server | Controllare l'accesso alle opzioni di gestione della stampante. |

Account locali

| Voce di menu | Descrizione |
|---|---|
| Aggiungi utente <ul style="list-style-type: none"> • Nome utente/Password • Nome utente • Password • PIN | Creare account locali per gestire l'accesso alle funzioni della stampante. |
| Gestisci gruppi/autorizzazioni <ul style="list-style-type: none"> • Aggiungi gruppo <ul style="list-style-type: none"> – Importa controlli di accesso <ul style="list-style-type: none"> – Accesso alle funzioni – Menu amministrativi – Gestione periferiche • Tutti gli utenti <ul style="list-style-type: none"> – Importa controlli di accesso <ul style="list-style-type: none"> – Accesso alle funzioni – Menu amministrativi – Gestione periferiche • Amministratore <ul style="list-style-type: none"> – Accesso alle funzioni – Menu amministrativi – Gestione periferiche | Controllare l'accesso utente o gruppo alle funzioni, applicazioni e impostazioni di protezione della stampante. |

Gestione certificati

| Voce di menu | Voce di menu |
|---|--|
| Configura valori predefiniti certificato <ul style="list-style-type: none"> • Nome comune • Nome organizzazione • Nome unità • Paese/Regione • Nome provincia • Nome città • Nome alternativo oggetto | Impostare i valori predefiniti per i certificati generati. |
| Certificati dispositivo | Generare, eliminare o visualizzare i certificati del dispositivo. |
| Gestisci certificati CA | Caricare, eliminare o visualizzare i certificati dell'Autorità di certificazione (CA). |

Limitazioni di accesso

| Voce di menu | Descrizione |
|--|---|
| Errori di accesso 1-10 (3*) | Specificare il numero di tentativi di accesso non riusciti prima del blocco dell'utente. |
| Intervallo di tempo errore 1-60 minuti (5*) | Specificare l'intervallo di tempo tra i tentativi di accesso non riusciti prima del blocco dell'utente. |
| Periodo di blocco 1-60 minuti (5*) | Specificare la durata del blocco. |
| Timeout di accesso al Web 1-120 minuti (10*) | Specificare il ritardo per un accesso remoto prima della disconnessione automatica dell'utente. |
|  Nota: Un asterisco (*) accanto al valore indica l'impostazione predefinita di fabbrica. | |

Impostazione stampa riservata

| Voce di menu | Descrizione |
|--|---|
| N. max tentativi PIN errati 2-10 | <p>Impostare il numero di tentativi consentiti per l'immissione del codice PIN.</p> <ul style="list-style-type: none"> • Un valore pari a zero disattiva questa impostazione. • Una volta raggiunto il limite specificato, i lavori di stampa associati al nome utente e al PIN vengono eliminati. |
| Scadenza processo riservato <ul style="list-style-type: none"> • Disattivato* • 1 ora • 4 ore • 24 ore • 1 settimana | <p>Impostare la scadenza per i lavori di stampa riservati.</p> <ul style="list-style-type: none"> • Se la voce di menu viene modificata quando nella memoria o nel disco fisso della stampante sono presenti lavori riservati, il periodo di scadenza per tali lavori di stampa non viene modificato in base al nuovo valore predefinito. • Se la stampante viene spenta, tutti i lavori riservati nella memoria della stampante vengono eliminati. |
| Scadenza processi da ripetere <ul style="list-style-type: none"> • Disattivato* • 1 ora • 4 ore • 24 ore • 1 settimana | <p>Impostare la scadenza di un lavoro di stampa che si desidera ripetere.</p> |
| Scadenza processo di verifica <ul style="list-style-type: none"> • Disattivato* • 1 ora • 4 ore | <p>Impostare la scadenza per cui la stampante stampa una copia affinché l'utente ne esamini la qualità prima di stampare le copie restanti.</p> |

| Voce di menu | Descrizione |
|--|---|
| <ul style="list-style-type: none"> • 24 ore • 1 settimana | |
| Scadenza processo prenotato <ul style="list-style-type: none"> • Disattivato* • 1 ora • 4 ore • 24 ore • 1 settimana | Imposta la scadenza per la memorizzazione dei lavori che devono essere stampati in un secondo momento. |
| Richiedi che tutti i processi siano messi in attesa <ul style="list-style-type: none"> • Disattivato* • Attivato | Impostare la stampante in modo da sospendere tutti i lavori di stampa. |
| Conserva documenti duplicati <ul style="list-style-type: none"> • Disattivato* • Attivato | Impostare la stampante per stampare altri documenti con lo stesso nome file senza sovrascrivere alcun lavoro di stampa. |
|  Nota: Un asterisco (*) accanto al valore indica l'impostazione predefinita di fabbrica. | |

Cancellazione dei file dati temporanei

| Voce di menu | Descrizione |
|--|---|
| Salvati nella memoria interna <ul style="list-style-type: none"> • Disattivato* • Attivato | Eliminare tutti i file memorizzati nella memoria della stampante. |
|  Nota: Un asterisco (*) accanto al valore indica l'impostazione predefinita di fabbrica. | |

Varie

| Voce di menu | Descrizione |
|--|--|
| Autorizzazione di stampa <ul style="list-style-type: none"> • Disattivato* • Attivato | Consentire all'utente di stampare. |
| Accesso autorizz. stampa predef. | Mostra l'autorizzazione predefinita utilizzata per consentire all'utente di stampare.  Nota: Questa impostazione viene visualizzata solo quando vengono creati uno o più Metodi di accesso. |
| Ponticello di ripristino protezione <ul style="list-style-type: none"> • Abilita accesso "Guest" • Nessun effetto | Specificare l'accesso utente alla stampante. <ul style="list-style-type: none"> • Il ponticello si trova accanto a un'icona a forma di lucchetto sulla scheda del controller. |

Utilizzo dei menu della stampante

| Voce di menu | Descrizione |
|--|---|
| | <ul style="list-style-type: none">• L'opzione Abilita accesso "Guest" fornisce a chiunque l'accesso a tutti gli aspetti della stampante.• L'opzione Nessun effetto può rendere l'accesso alla stampante impossibile quando le informazioni di protezione richieste non sono disponibili. |
| Lunghezza minima password 0-32 | Specificare la lunghezza della password. |
|  Nota: Un asterisco (*) accanto al valore indica l'impostazione predefinita di fabbrica. | |

Report

Pagina impostazioni menu

| Voce di menu | Descrizione |
|--------------------------|---|
| Pagina impostazioni menu | Stampare un report contenente i menu della stampante. |



Dispositivo

| Voce di menu | Descrizione |
|-------------------------------|---|
| Informazioni sulla periferica | Stampare un report contenente informazioni sulla stampante. |
| Statistiche periferica | Stampare un report sull'uso della stampante e sullo stato dei materiali di consumo. |
| Elenco profili | Stampare un elenco dei profili memorizzati sulla stampante. |
| Report risorse | Stampare un report contenente il nome del modello e il numero di serie della stampante. |

Stampa

| Voce di menu | Descrizione |
|-------------------------|--|
| Stampa font Font PCL | Campioni di stampa e informazioni sui font disponibili in ogni linguaggio della stampante. |

Rete

| Voce di menu | Descrizione |
|---|--|
| Pagina impostazioni rete | <p>Stampare una pagina con le impostazioni wireless e di rete configurate sulla stampante.</p> <p> Nota: Questa voce di menu viene visualizzata solo per le stampanti di rete o collegate a server di stampa.</p> |
| Client connessi con Wi-Fi Direct | <p>Stampare una pagina con l'elenco dei dispositivi connessi alla stampante mediante Wi-Fi Direct.</p> <p> Nota: Questa voce di menu viene visualizzata solo quando l'opzione Abilita Wi-Fi Direct è attivata.</p> |

Risoluzione dei problemi

| Voce di menu | Descrizione |
|--|---|
| Pagine di prova della qualità di stampa | Stampare pagine di prova per identificare e risolvere i problemi relativi alla qualità di stampa. |

Manutenzione della stampante

Questo capitolo contiene:

- Controllo dello stato dei materiali di consumo 92
- Configurazione delle notifiche dei materiali di consumo 93
- Impostazione degli avvisi e-mail 94
- Visualizzazione dei report 95
- Ordinazione dei materiali di consumo 96
- Sostituzione dei materiali di consumo 97
- Pulizia della stampante 101
- Risparmio energetico e della carta 102
- Spostamento della stampante in un'altra posizione 103

Controllo dello stato dei materiali di consumo

1. Dal pannello comandi, andare a: **Impostazioni > Report > OK > Periferica > OK > Statistiche periferica > OK.**
2. Nella sezione Informazioni sui materiali di consumo delle pagine stampate, verificare lo stato dei materiali di consumo.

Configurazione delle notifiche dei materiali di consumo

1. Aprire un browser Web e immettere l'indirizzo IP della stampante nel relativo campo.
 - Visualizzare l'indirizzo IP della stampante nella schermata iniziale della stampante. L'indirizzo IP è composto da quattro serie di numeri separati da punti, ad esempio 123.123.123.123.
 - Se si utilizza un server proxy, disattivarlo temporaneamente per caricare correttamente la pagina Web.
2. Fare clic su **Impostazioni > OK > Periferica > OK > Notifiche > OK**.
3. Dal menu Materiali di consumo, fare clic su **Notifiche pers. materiali cons..**
4. Selezionare una notifica per ogni materiale di consumo.
5. Applicare le modifiche.

Impostazione degli avvisi e-mail

È possibile configurare la stampante per l'invio di avvisi e-mail quando i materiali di consumo sono in esaurimento, quando la carta deve essere cambiata o aggiunta oppure quando si verifica un inceppamento della carta.

1. Aprire un browser Web e immettere l'indirizzo IP della stampante nel relativo campo.
 - Visualizzare l'indirizzo IP della stampante nella schermata iniziale della stampante. L'indirizzo IP è composto da quattro serie di numeri separati da punti, ad esempio 123.123.123.123.
 - Se si utilizza un server proxy, disattivarlo temporaneamente per caricare correttamente la pagina Web.
2. Fare clic su **Impostazioni > Periferica > Notifiche > Impostazione avviso e-mail**, quindi configurare le impostazioni.
 **Nota:** Per ulteriori informazioni sulle impostazioni SMTP, contattare il proprio provider di servizi e-mail.
3. Fare clic su **Imposta elenchi e allarmi e-mail**, quindi configurare le impostazioni.
4. Applicare le modifiche.

Visualizzazione dei report

1. Dal pannello comandi, andare a: **Impostazioni > OK > Report > OK.**
2. Selezionare il report da visualizzare, quindi premere **OK.**

Ordinazione dei materiali di consumo

Per visualizzare e ordinare materiali di consumo per la propria stampante, andare su <https://www.xerox.com/supplies>, quindi inserire il nome del proprio prodotto nel campo di ricerca.

 **Nota:** La durata stimata dei materiali di consumo della stampante si riferisce alla stampa su carta normale di formato Letter o A4.

 **Avvertenza:** La mancata manutenzione ottimale della stampante o sostituzione di materiali di consumo, può causare danni alla stampante.

Utilizzo di materiali di consumo Xerox originali

La stampante Xerox è progettata per funzionare al meglio con materiali di consumo Xerox originali. L'utilizzo di materiali di consumo di terze parti può influire su prestazioni, affidabilità o durata della stampante e dei relativi componenti di acquisizione immagini. Inoltre, può influire sulla copertura della garanzia. Eventuali danni causati dall'utilizzo di materiali di consumo di terze parti non sono coperti dalla garanzia.

Tutti gli indicatori di durata sono progettati per funzionare con materiali di consumo Xerox e potrebbero produrre risultati imprevisti in caso di utilizzo di materiali di consumo di terze parti. L'utilizzo di componenti di acquisizione immagini oltre la durata prevista può causare danni alla stampante Xerox o a componenti associati.

 **Avvertenza:** Materiali di consumo non coperti dai termini del contratto del Return Program si possono azzerare e rigenerare. Tuttavia, la garanzia del produttore non copre gli eventuali danni causati da materiali di consumo non originali. L'azzeramento dei contatori del materiale di consumo senza un'adeguata rigenerazione può causare danni alla stampante. Dopo l'azzeramento del contatore del materiale di consumo, la stampante potrebbe visualizzare un messaggio di errore per evidenziare la presenza della voce azzerata.

Sostituzione dei materiali di consumo

Sostituzione della cartuccia toner

1. Aprire lo sportello anteriore.

 **Avvertenza:** Per evitare danni causati da scariche elettrostatiche, toccare una parte in metallo esposta del telaio prima di accedere o toccare le parti interne della stampante.

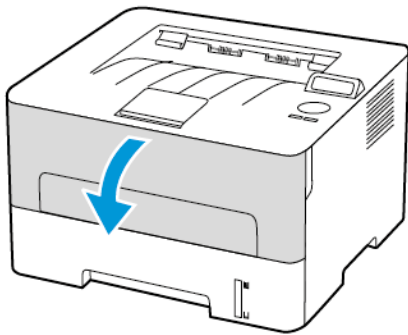

2. Rimuovere l'unità immagini.

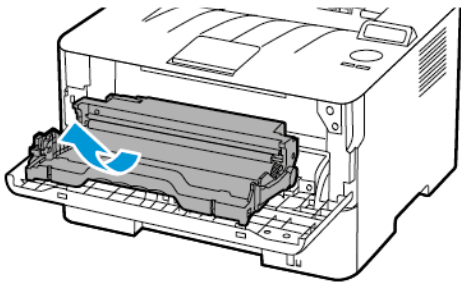

3. Rimuovere la cartuccia toner usata dall'unità immagini.

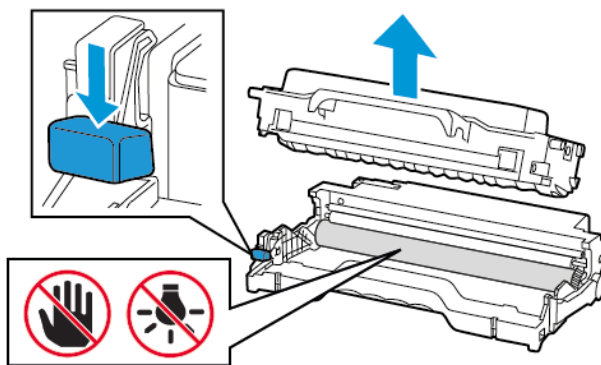

4. Estrarre la nuova cartuccia toner dalla confezione.

Manutenzione della stampante

5. Agitare la cartuccia toner per ridistribuire il toner.

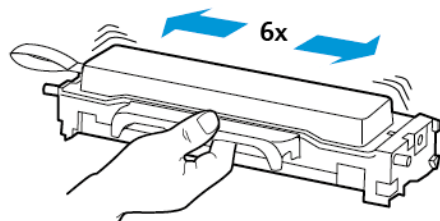

6. Rimuovere il sigillo e la copertura.

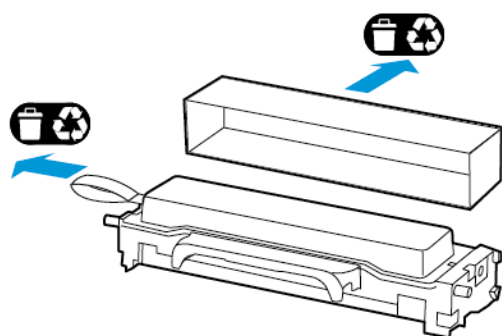

7. Inserire la nuova cartuccia toner nell'unità immagini.

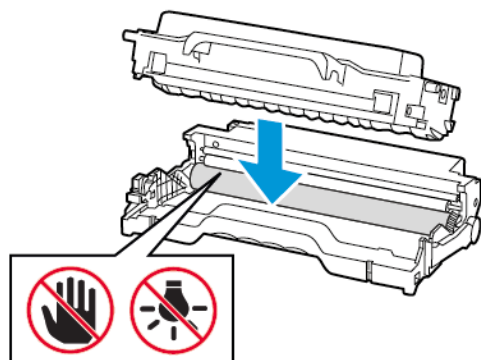

8. Inserire l'unità immagini.

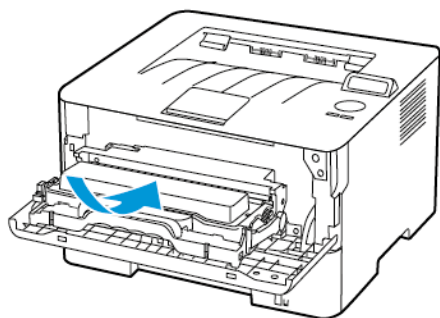

9. Chiudere lo sportello.

Sostituzione dell'unità immagini

1. Aprire lo sportello anteriore.

 **Avvertenza:** Per evitare danni causati da scariche elettrostatiche, toccare una parte in metallo esposta del telaio prima di accedere o toccare le parti interne della stampante.

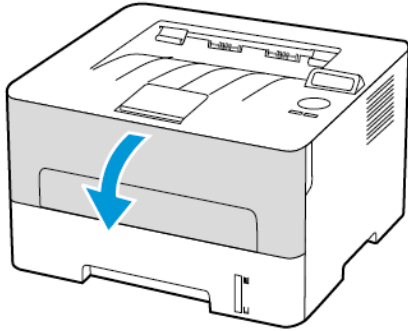

2. Rimuovere l'unità immagini usata.

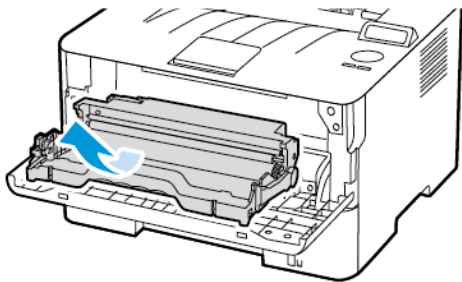

3. Rimuovere la cartuccia toner dall'unità immagini usata.

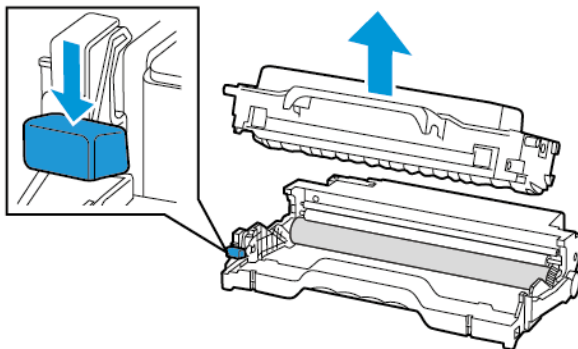

Manutenzione della stampante

4. Estrarre la nuova unità immagini e inserire la cartuccia toner.

 **Avvertenza:** Non esporre l'unità immagini alla luce diretta per più di 10 minuti. L'eccessiva esposizione alla luce può compromettere la qualità di stampa.

 **Avvertenza:** Non toccare il tamburo del fotoconduttore. Ciò potrebbe influire sulla qualità dei lavori di stampa futuri.

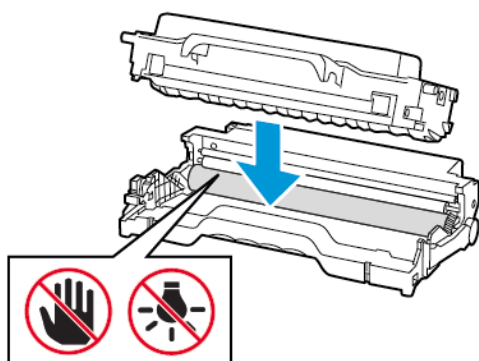

5. Inserire la nuova unità immagini.

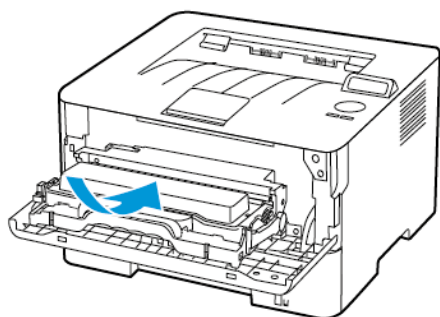

6. Chiudere lo sportello.

Pulizia della stampante

 **ATTENZIONE – PERICOLO DI SCOSSA ELETTRICA:** Per evitare il rischio di scosse elettriche quando si pulisce la parte esterna della stampante, scollegare il cavo di alimentazione dalla presa a muro e scollegare tutti i cavi della stampante prima di procedere.

- Eseguire questa operazione a intervalli regolari di pochi mesi.
 - I danni provocati da un'errata gestione della stampante non sono coperti dalla garanzia.
1. Spegnerla stampante e scollegare il cavo di alimentazione dalla presa elettrica.
 2. Rimuovere la carta dal vassoio di uscita standard.
 3. Utilizzare un pennello morbido o un aspirapolvere per rimuovere polvere, residui e frammenti di carta intorno e all'interno della stampante.
 4. Pulire la parte esterna della stampante con un panno morbido, umido e privo di lanugine.
 - Non utilizzare detersivi e detergenti comuni, poiché potrebbero danneggiare la finitura della stampante.
 - Assicurarsi che tutte le aree della stampante siano asciutte dopo la pulizia.
 5. Collegare il cavo di alimentazione alla presa elettrica e accendere la stampante.

 **ATTENZIONE – PERICOLO DI LESIONI:** Per evitare il rischio di incendio o scosse elettriche, collegare il cavo di alimentazione a una presa elettrica dotata di messa a terra e con le specifiche adeguate, situata in prossimità del prodotto e facilmente accessibile.

Risparmio energetico e della carta

Configurazione delle impostazioni della modalità risparmio energetico

Modalità Sospensione

1. Dal pannello comandi, andare a: **Impostazioni > OK > Periferica > OK > Gestione alimentazione > OK > Timeout > OK > Modalità Sospensione > OK**
2. Specificare l'intervallo di tempo durante il quale la stampante rimane inattiva prima di entrare in modalità Sospensione.

Modalità Ibernazione

1. Dal pannello comandi, andare a: **Impostazioni > OK > Periferica > OK > Gestione alimentazione > OK > Timeout > OK > Modalità Ibernazione > OK**
2. Selezionare l'intervallo di tempo scaduto il quale la stampante entra in modalità Ibernazione.
 - Prima di inviare un lavoro di stampa, assicurarsi di riattivare la stampante dalla modalità Ibernazione.
 - Per riattivare la stampante dalla modalità Ibernazione, premere il pulsante di alimentazione.
 - Il Server Web integrato è disattivato quando la stampante è in modalità Ibernazione.

Conservazione dei materiali di consumo

- Stampare su entrambi i lati del supporto.
-  **Nota:** La stampa fronte/retro è l'impostazione predefinita nel driver di stampa.
- Stampare più pagine su un singolo foglio di carta.
 - Utilizzare la funzione di anteprima per visualizzare come appare il documento prima di stamparlo.
 - Stampare una sola copia del documento per controllare che il relativo contenuto e il formato siano corretti.

Spostamento della stampante in un'altra posizione

 **ATTENZIONE – PERICOLO DI LESIONI:** Se la stampante pesa più di 20kg (44 lb), potrebbe richiedere due o più persone per essere sollevata in modo sicuro.

 **ATTENZIONE – PERICOLO DI LESIONI:** Per evitare il rischio di incendi o scosse elettriche, utilizzare solo il cavo di alimentazione fornito con il prodotto o componenti sostitutivi autorizzati dal produttore.

 **ATTENZIONE – PERICOLO DI LESIONI:** Per evitare di ferirsi o di danneggiare la stampante, quando si sposta la stampante, seguire le istruzioni riportate di seguito:

- Assicurarsi che tutti gli sportelli e i vassoi siano chiusi.
- Spegnerla stampante e scollegare il cavo di alimentazione dalla presa elettrica.
- Scollegare tutti i cavi dalla stampante.
- Se la stampante è dotata di vassoi opzionali separati che poggiano sul pavimento o di opzioni di output collegate, scollegarli prima di spostare la stampante.
- Se la stampante è dotata di una base con ruote, spostarla con cautela nella nuova posizione. Prestare attenzione quando si passa sopra le soglie e le incrinature del pavimento.
- Se la stampante non è dotata di una base con rotelle ma è configurata con vassoi opzionali o opzioni di output, rimuovere le opzioni di output e sollevare la stampante per rimuovere i vassoi. Non tentare di sollevare la stampante e le opzioni di output contemporaneamente.
- Utilizzare sempre le maniglie della stampante per sollevarla.
- Il carrello utilizzato per trasportare la stampante deve essere in grado di sostenere l'intera base.
- Il carrello utilizzato per trasportare i componenti hardware opzionali deve avere dimensioni adeguate a sostenerli.
- Mantenere la stampante in posizione verticale.
- Evitare movimenti bruschi.
- Assicurarsi che le dita non siano sotto la stampante mentre viene posizionata.
- Assicurarsi di lasciare spazio sufficiente intorno alla stampante.

 **Nota:** I danni provocati da un errato spostamento della stampante non sono coperti dalla garanzia.

Risoluzione di un problema

Questo capitolo contiene:

- Problemi di qualità di stampa 106
- Problemi di stampa 107
- La stampante non risponde 145
- Problemi di connessione di rete 147
- Problemi con i materiali di consumo 150
- Rimozione degli inceppamenti..... 152
- Problemi di alimentazione della carta 159
- Come contattare l'assistenza clienti 163

Problemi di qualità di stampa

Individuare il problema di qualità di stampa che si è verificato, quindi fare clic sul collegamento riportato di seguito per scoprire quali sono i passaggi di risoluzione dei problemi.

- [Pagine vuote o bianche](#)
- [Stampa scura](#)
- [Le linee sottili non vengono stampate correttamente](#)
- [Carta piegata o stropicciata](#)
- [Sfondo grigio](#)
- [Bande chiare orizzontali](#)
- [Margini errati](#)
- [Stampa chiara](#)
- [Macchie e punti sulle stampe](#)
- [Arricciamento della carta](#)
- [Stampa storta o inclinata](#)
- [Difetti ricorrenti](#)
- [Pagine in nero solido](#)
- [Testo o immagini tagliate](#)
- [Il toner si stacca facilmente](#)
- [Bande scure verticali](#)
- [Linee o striature scure verticali](#)
- [Striature scure verticali con stampa mancante](#)
- [Linee bianche verticali](#)

Problemi di stampa

Qualità di stampa scarsa

Pagine vuote o bianche



 **Nota:** Prima di risolvere il problema, stampare le pagine di prova della qualità di stampa. Dal pannello comandi, accedere a **Impostazioni > Risoluzione dei problemi > Pagine di prova della qualità di stampa**. Per i modelli di stampante senza touch screen, premere **OK** per scorrere le impostazioni.

| Azione | Sì | No |
|--|------------------------|------------------------------|
| <p>Passaggio 1</p> <p>a. Verificare se la stampante sta utilizzando una cartuccia toner Xerox originale e supportata.</p> <p>Se la cartuccia non è supportata, installarne una supportata.</p> <p>b. Stampare il documento.</p> <p>La stampante sta stampando pagine vuote o bianche?</p> | Andare al passaggio 2. | Il problema è stato risolto. |
| <p>Passaggio 2</p> <p>a. Rimuovere l'unità immagini.</p> <p>Non esporre l'unità immagini alla luce diretta per più di 10 minuti. L'eccessiva esposizione alla luce può compromettere la qualità di stampa.</p> <p>Non toccare il tamburo del fotoconduttore sotto l'unità immagini. Ciò potrebbe influire sulla qualità dei lavori di stampa futuri.</p> <p>b. Verificare se l'unità immagini presenta danni.</p> | Andare al passaggio 3. | Il problema è stato risolto. |

Risoluzione di un problema

| Azione | Sì | No |
|--|--|------------------------------|
| Assicurarsi che il contatto del tamburo fotoconduttore non sia piegato o fuori posto. c. Agitare con decisione l'unità immagini per ridistribuire il toner. d. Inserire l'unità immagini. e. Stampare il documento. La stampante sta stampando pagine vuote o bianche? | | |
| Passaggio 3 Sostituire la cartuccia toner. La stampante sta stampando pagine vuote o bianche? | Andare al passaggio 4. | Il problema è stato risolto. |
| Passaggio 4 Sostituire l'unità immagini. La stampante sta stampando pagine vuote o bianche? | Fare riferimento a Come contattare l'assistenza clienti. | Il problema è stato risolto. |

Stampa scura



-  **Nota:** Prima di risolvere il problema, stampare le pagine di prova della qualità di stampa. Dal pannello comandi, accedere a **Impostazioni > Risoluzione dei problemi > Pagine di prova della qualità di stampa**. Per i modelli di stampante senza touch screen, premere **OK** per scorrere le impostazioni.

| Azione | Sì | No |
|---|-------------------------------|-------------------------------------|
| <p>Passaggio 1</p> <p>a. Verificare se la stampante sta utilizzando una cartuccia toner Xerox originale e supportata.</p> <p>Se la cartuccia non è supportata, installarne una supportata.</p> <p>b. Stampare il documento.</p> <p>La stampa è scura?</p> | <p>Andare al passaggio 2.</p> | <p>Il problema è stato risolto.</p> |
| <p>Passaggio 2</p> <p>a. Spegner la stampante, attendere 10 secondi circa e riaccenderla.</p> <p>b. Ridurre l'intensità del toner. Dal pannello comandi, andare a: Impostazioni > Stampa > Qualità > Intensità toner</p> <p>c. Stampare il documento.</p> <p>La stampa è scura?</p> | <p>Andare al passaggio 3.</p> | <p>Il problema è stato risolto.</p> |
| <p>Passaggio 3</p> <p>a. A seconda del sistema operativo in uso, specificare il tipo di carta nella finestra Preferenze di stampa o Stampa.</p> <ul style="list-style-type: none"> • Accertarsi che l'impostazione corrisponda al tipo di carta caricato. • È anche possibile modificare l'impostazione dal pannello comandi della stampante. Andare a Impostazioni > Carta > Configurazione vassoi > Formato/tipo carta. <p>b. Stampare il documento.</p> <p>La stampa è scura?</p> | <p>Andare al passaggio 4.</p> | <p>Il problema è stato risolto.</p> |
| <p>Passaggio 4</p> <p>Verificare che la carta non abbia grana o finiture grezze.</p> <p>Si sta stampando su carta con grana o finiture grezze?</p> | <p>Andare al passaggio 5.</p> | <p>Andare al passaggio 6.</p> |
| <p>Passaggio 5</p> | <p>Andare al passaggio 6.</p> | <p>Il problema è stato risolto.</p> |

Risoluzione di un problema

| Azione | Sì | No |
|---|--|------------------------------|
| <p>a. Sostituire la carta con grana con carta normale.</p> <p>b. Stampare il documento.</p> <p>La stampa è scura?</p> | | |
| <p>Passaggio 6</p> <p>a. Caricare carta estratta da una risma nuova.</p> <p>La carta assorbe molta umidità. Conservare la carta nella confezione originale finché non viene utilizzata.</p> <p>b. Stampare il documento.</p> <p>La stampa è scura?</p> | Andare al passaggio 7. | Il problema è stato risolto. |
| <p>Passaggio 7</p> <p>a. Rimuovere e reinserire l'unità immagini.</p> <p>Non esporre l'unità immagini alla luce diretta per più di 10 minuti. L'eccessiva esposizione alla luce può compromettere la qualità di stampa.</p> <p>Non toccare il tamburo del fotoconduttore sotto l'unità immagini. Ciò potrebbe influire sulla qualità dei lavori di stampa futuri.</p> <p>b. Stampare il documento.</p> <p>La stampa è scura?</p> | Andare al passaggio 8. | Il problema è stato risolto. |
| <p>Passaggio 8</p> <p>a. Sostituire l'unità immagini.</p> <p>b. Stampare il documento.</p> <p>La stampa è scura?</p> | Fare riferimento a Come contattare l'assistenza clienti. | Il problema è stato risolto. |

Le linee sottili non vengono stampate correttamente



-  **Nota:** Prima di risolvere il problema, stampare le pagine di prova della qualità di stampa. Dal pannello comandi, accedere a **Impostazioni > Risoluzione dei problemi > Pagine di prova della qualità di stampa**. Per i modelli di stampante senza touch screen, premere **OK** per scorrere le impostazioni.

| Azione | Sì | No |
|--|---|------------------------------|
| <p>Passaggio 1</p> <p>a. Verificare se la stampante sta utilizzando una cartuccia toner Xerox originale e supportata.</p> <p>Se la cartuccia non è supportata, installarne una supportata.</p> <p>b. Stampare il documento.</p> <p>Le linee sottili non vengono stampate correttamente?</p> | Andare al passaggio 2. | Il problema è stato risolto. |
| <p>Passaggio 2</p> <p>a. Aumentare l'intensità del toner.</p> <p>Dal pannello comandi, andare a:</p> <p>Impostazioni > Stampa > Qualità > Intensità toner</p> <p>b. Stampare il documento.</p> <p>Le linee sottili non vengono stampate correttamente?</p> | Fare riferimento a Come contattare l'assistenza clienti . | Il problema è stato risolto. |

Carta piegata o stropicciata



-  **Nota:** Prima di risolvere il problema, stampare le pagine di prova della qualità di stampa. Dal pannello comandi, accedere a **Impostazioni > Risoluzione dei problemi > Pagine di prova della qualità di stampa**. Per i modelli di stampante senza touch screen, premere **OK** per scorrere le impostazioni.

| Azione | Sì | No |
|--|---|-------------------------------------|
| <p>Passaggio 1</p> <p>a. Verificare se la stampante sta utilizzando una cartuccia toner Xerox originale e supportata.</p> <p>Se la cartuccia non è supportata, installarne una supportata.</p> <p>b. Stampare il documento.</p> <p>La carta è piegata o stropicciata?</p> | <p>Andare al passaggio 2.</p> | <p>Il problema è stato risolto.</p> |
| <p>Passaggio 2</p> <p>a. Caricare carta estratta da una risma nuova.</p> <p>La carta assorbe molta umidità. Conservare la carta nella confezione originale finché non viene utilizzata.</p> <p>b. Stampare il documento.</p> <p>La carta è piegata o stropicciata?</p> | <p>Andare al passaggio 3.</p> | <p>Il problema è stato risolto.</p> |
| <p>Passaggio 3</p> <p>a. A seconda del sistema operativo in uso, specificare il tipo di carta nella finestra Preferenze di stampa o Stampa.</p> <ul style="list-style-type: none"> • Accertarsi che l'impostazione corrisponda al tipo di carta caricato. • È anche possibile modificare l'impostazione dal pannello comandi della stampante. Andare a Impostazioni > Carta > Configurazione vassoi > Formato/tipo carta <p>b. Stampare il documento.</p> <p>La carta è piegata o stropicciata?</p> | <p>Fare riferimento a Come contattare l'assistenza clienti.</p> | <p>Il problema è stato risolto.</p> |

Sfondo grigio



 **Nota:** Prima di risolvere il problema, stampare le pagine di prova della qualità di stampa. Dal pannello comandi, accedere a **Impostazioni > Risoluzione dei problemi > Pagine di prova della qualità di stampa**. Per i modelli di stampante senza touch screen, premere **OK** per scorrere le impostazioni.

| Azione | Sì | No |
|--|------------------------|------------------------------|
| <p>Passaggio 1</p> <p>a. Spegnerne la stampante, attendere 10 secondi e riaccenderla.</p> <p>b. Diminuire l'intensità del toner.</p> <p>Dal pannello comandi, andare a: Impostazioni > Stampa > Qualità > Intensità toner.</p> <p>c. Stampare il documento.</p> <p>Sulle stampe è visibile uno sfondo grigio?</p> | Andare al passaggio 2. | Il problema è stato risolto. |
| <p>Passaggio 2</p> <p>a. Verificare se la stampante sta utilizzando una cartuccia toner Xerox originale e supportata.</p> <p>Se la cartuccia toner non è supportata, installarne una supportata.</p> <p>b. Stampare il documento.</p> <p>Sulle stampe è visibile uno sfondo grigio?</p> | Andare al passaggio 3. | Il problema è stato risolto. |
| <p>Passaggio 3</p> <p>a. A seconda del sistema operativo in uso, specificare il tipo di carta nella finestra Preferenze di stampa o Stampa.</p> <ul style="list-style-type: none"> • Accertarsi che l'impostazione | Andare al passaggio 4. | Il problema è stato risolto. |

| Azione | Sì | No |
|---|---|-------------------------------------|
| <p>corrisponda al tipo di carta caricato.</p> <ul style="list-style-type: none"> • È anche possibile modificare l'impostazione dal pannello comandi della stampante. Andare a Impostazioni > Carta > Configurazione vassoi > Formato/tipo carta. <p>b. Stampare il documento.</p> <p>Sulle stampe è visibile uno sfondo grigio?</p> | | |
| <p>Passaggio 4</p> <p>a. Rimuovere e reinserire l'unità immagini.</p> <p>Non esporre l'unità immagini alla luce diretta per più di 10 minuti. L'eccessiva esposizione alla luce può compromettere la qualità di stampa.</p> <p>Non toccare il tamburo del fotoconduttore sotto l'unità immagini. Ciò potrebbe influire sulla qualità dei lavori di stampa futuri.</p> <p>b. Stampare il documento.</p> <p>Sulle stampe è visibile uno sfondo grigio?</p> | <p>Andare al passaggio 5.</p> | <p>Il problema è stato risolto.</p> |
| <p>Passaggio 5</p> <p>a. Aggiornare il firmware della stampante. Per ulteriori informazioni, fare riferimento a Aggiornamento del firmware.</p> <p>b. Stampare il documento.</p> <p>Sulle stampe è visibile uno sfondo grigio?</p> | <p>Andare al passaggio 6.</p> | <p>Il problema è stato risolto.</p> |
| <p>Passaggio 6</p> <p>a. Sostituire l'unità immagini.</p> <p>b. Stampare il documento.</p> <p>Sulle stampe è visibile uno sfondo grigio?</p> | <p>Fare riferimento a Come contattare l'assistenza clienti.</p> | <p>Il problema è stato risolto.</p> |

Margini errati



| Azione | Sì | No |
|---|-------------------------------------|---|
| <p>Passaggio 1</p> <p>a. Regolare le guide della carta nella posizione appropriata per la carta caricata.</p> <p>b. Stampare il documento.</p> <p>I margini sono corretti?</p> | <p>Il problema è stato risolto.</p> | <p>Andare al passaggio 2.</p> |
| <p>Passaggio 2</p> <p>a. Impostare il formato carta.</p> <p>Dal pannello comandi, andare a: Impostazioni > Carta > Configurazione vassoi > Formato/tipo carta</p> <p>b. Stampare il documento.</p> <p>I margini sono corretti?</p> | <p>Il problema è stato risolto.</p> | <p>Andare al passaggio 3.</p> |
| <p>Passaggio 3</p> <p>a. A seconda del sistema operativo in uso, specificare il formato carta nella finestra Preferenze di stampa o Stampa.</p> <p>Accertarsi che l'impostazione corrisponda al tipo di carta caricato.</p> <p>b. Stampare il documento.</p> <p>I margini sono corretti?</p> | <p>Il problema è stato risolto.</p> | <p>Fare riferimento a Come contattare l'assistenza clienti.</p> |

Stampa chiara



 **Nota:** Prima di risolvere il problema, stampare le pagine di prova della qualità di stampa. Dal pannello comandi, accedere a **Impostazioni > Risoluzione dei problemi > Pagine di prova della qualità di stampa**. Per i modelli di stampante senza touch screen, premere **OK** per scorrere le impostazioni.

| Azione | Sì | No |
|---|------------------------|------------------------------|
| <p>Passaggio 1</p> <p>a. Verificare se la stampante sta utilizzando una cartuccia toner Xerox originale e supportata.</p> <p>Se la cartuccia non è supportata, installarne una supportata.</p> <p>b. Stampare il documento.</p> <p>La stampa è chiara?</p> | Andare al passaggio 2. | Il problema è stato risolto. |
| <p>Passaggio 2</p> <p>a. Spegnerne la stampante, attendere 10 secondi circa e riaccenderla.</p> <p>b. Aumentare l'intensità del toner.</p> <p>Dal pannello comandi, andare a Impostazioni > Stampa > Qualità > Intensità toner</p> <p>c. Stampare il documento.</p> <p>La stampa è chiara?</p> | Andare al passaggio 3. | Il problema è stato risolto. |
| <p>Passaggio 3</p> <p>a. A seconda del sistema operativo in uso, specificare il tipo di carta nella finestra Preferenze di stampa o Stampa.</p> <ul style="list-style-type: none"> • Accertarsi che l'impostazione corrisponda al tipo di carta caricato. | Andare al passaggio 4. | Il problema è stato risolto. |

Risoluzione di un problema

| Azione | Sì | No |
|---|------------------------|------------------------------|
| <ul style="list-style-type: none"> • È anche possibile modificare l'impostazione dal pannello comandi della stampante. Andare a Impostazioni > Carta > Configurazione vassoi > Formato/tipo carta. <p>b. Stampare il documento.</p> <p>La stampa è chiara?</p> | | |
| <p>Passaggio 4</p> <p>a. A seconda del sistema operativo in uso, specificare la risoluzione di stampa nella finestra Preferenze di stampa o Stampa.</p> <p>b. Impostare la risoluzione su 600 dpi.</p> <p>c. Stampare il documento.</p> <p>La stampa è chiara?</p> | Andare al passaggio 5. | Il problema è stato risolto. |
| <p>Passaggio 5</p> <p>a. Rimuovere l'unità immagini.</p> <p>Non esporre l'unità immagini alla luce diretta per più di 10 minuti. L'eccessiva esposizione alla luce può compromettere la qualità di stampa.</p> <p>Non toccare il tamburo del fotoconduttore sotto l'unità immagini. Ciò potrebbe influire sulla qualità dei lavori di stampa futuri.</p> <p>b. Agitare con decisione l'unità immagini per ridistribuire il toner.</p> <p>c. Inserire l'unità immagini.</p> <p>d. Spegnerla stampante, attendere 10 secondi e riaccenderla.</p> <p>e. Stampare il documento.</p> <p>La stampa è chiara?</p> | Andare al passaggio 6. | Il problema è stato risolto. |

| Azione | Sì | No |
|---|---|---|
| <p>Passaggio 6</p> <p>a. Verificare lo stato della cartuccia toner.</p> <p>Dal pannello comandi, andare a Impostazioni > Report > Periferica > Statistiche periferica.</p> <p>b. Nella sezione Informazioni sui materiali di consumo delle pagine stampate, verificare lo stato della cartuccia toner.</p> <p>La cartuccia toner è quasi esaurita?</p> | <p>Andare al passaggio 7.</p> | <p>Fare riferimento a Come contattare l'assistenza clienti.</p> |
| <p>Passaggio 7</p> <p>a. Sostituire la cartuccia toner.</p> <p>b. Stampare il documento.</p> <p>La stampa è chiara?</p> | <p>Fare riferimento a Come contattare l'assistenza clienti.</p> | <p>Il problema è stato risolto.</p> |

Macchie e punti sulle stampe



-  **Nota:** Prima di risolvere il problema, stampare le pagine di prova della qualità di stampa. Dal pannello comandi, accedere a **Impostazioni > Risoluzione dei problemi > Pagine di prova della qualità di stampa**. Per i modelli di stampante senza touch screen, premere **OK** per scorrere le impostazioni.

Risoluzione di un problema

| Azione | Sì | No |
|---|--|--|
| <p>Passaggio 1</p> <p>a. Verificare se la stampante sta utilizzando una cartuccia toner Xerox originale e supportata.</p> <p>Se la cartuccia non è supportata, installarne una supportata.</p> <p>b. Stampare il documento.</p> <p>La stampa contiene macchie?</p> | Andare al passaggio 2. | Il problema è stato risolto. |
| <p>Passaggio 2</p> <p>Verificare che la stampante non sia contaminata dalla perdita di toner.</p> <p>Sono presenti perdite di toner nella stampante?</p> | Andare al passaggio 3. | Fare riferimento a Come contattare l'assistenza clienti. |
| <p>Passaggio 3</p> <p>a. Verificare lo stato dell'unità immagini.</p> <p>Dal pannello comandi, andare a Impostazioni > Report > Periferica > Statistiche periferica.</p> <p>b. Nella sezione Informazioni sui materiali di consumo delle pagine stampate, verificare lo stato dell'unità immagini.</p> <p>L'unità immagini è in fase di esaurimento?</p> | Andare al passaggio 4. | Fare riferimento a Come contattare l'assistenza clienti. |
| <p>Passaggio 4</p> <p>a. Sostituire l'unità immagini.</p> <p>b. Stampare il documento.</p> <p>La stampa contiene macchie?</p> | Fare riferimento a Come contattare l'assistenza clienti. | Il problema è stato risolto. |

Arricciamento della carta



 **Nota:** Prima di risolvere il problema, stampare le pagine di prova della qualità di stampa. Dal pannello comandi, accedere a **Impostazioni > Risoluzione dei problemi > Pagine di prova della qualità di stampa**. Per i modelli di stampante senza touch screen, premere **OK** per scorrere le impostazioni.

| Azione | Sì | No |
|--|------------------------|------------------------------|
| <p>Passaggio 1</p> <p>a. Verificare se la carta caricata è supportata.</p> <p>Se la carta non è supportata, caricare un tipo di carta supportato.</p> <p>b. Stampare il documento.</p> <p>La carta è arricciata?</p> | Andare al passaggio 2. | Il problema è stato risolto. |
| <p>Passaggio 2</p> <p>a. Verificare se la stampante sta utilizzando una cartuccia toner Xerox originale e supportata.</p> <p>Se la cartuccia non è supportata, installarne una supportata.</p> <p>b. Stampare il documento.</p> <p>La carta è arricciata?</p> | Andare al passaggio 3. | Il problema è stato risolto. |
| <p>Passaggio 3</p> <p>a. Regolare le guide nel vassoio adattandole alla posizione corretta della carta caricata.</p> <p>b. Stampare il documento.</p> <p>La carta è arricciata?</p> | Andare al passaggio 4. | Il problema è stato risolto. |
| <p>Passaggio 4</p> <p>a. A seconda del sistema operativo in uso, specificare il formato e il tipo di carta nella finestra di dialogo Preferenze di stampa o Stampa.</p> | Andare al passaggio 5. | Il problema è stato risolto. |

| Azione | Sì | No |
|---|--|------------------------------|
| <ul style="list-style-type: none"> • Accertarsi che tutte le impostazioni corrispondano al tipo di carta caricato. • È anche possibile modificare l'impostazione dal pannello comandi della stampante. Andare a Impostazioni > Carta > Configurazione vassoi > Formato/tipo carta. <p>b. Stampare il documento.</p> <p>La carta è arricciata?</p> | | |
| <p>Passaggio 5</p> <p>a. Rimuovere la carta, rovesciarla, e ricaricarla.</p> <p>b. Stampare il documento.</p> <p>La carta è arricciata?</p> | Andare al passaggio 6. | Il problema è stato risolto. |
| <p>Passaggio 6</p> <p>a. Caricare carta estratta da una risma nuova.</p> <p>La carta assorbe molta umidità. Conservare la carta nella confezione originale finché non viene utilizzata.</p> <p>b. Stampare il documento.</p> <p>La carta è arricciata?</p> | Fare riferimento a Come contattare l'assistenza clienti. | Il problema è stato risolto. |

Stampa storta o inclinata



-  **Nota:** Prima di risolvere il problema, stampare le pagine di prova della qualità di stampa. Dal pannello comandi, accedere a **Impostazioni > Risoluzione dei problemi > Pagine di prova della qualità di stampa.** Per i modelli di stampante senza touch screen, premere **OK** per scorrere le impostazioni.

| Azione | Sì | No |
|--|---|-------------------------------------|
| <p>Passaggio 1</p> <p>a. Regolare le guide nel vassoio adattandole alla posizione corretta della carta caricata.</p> <p>b. Stampare il documento.</p> <p>La stampa è storta o inclinata?</p> | <p>Andare al passaggio 2.</p> | <p>Il problema è stato risolto.</p> |
| <p>Passaggio 2</p> <p>a. Caricare carta estratta da una risma nuova.</p> <p>La carta assorbe molta umidità. Conservare la carta nella confezione originale finché non viene utilizzata.</p> <p>b. Stampare il documento.</p> <p>La stampa è storta o inclinata?</p> | <p>Andare al passaggio 3.</p> | <p>Il problema è stato risolto.</p> |
| <p>Passaggio 3</p> <p>a. Verificare se la carta caricata è supportata.</p> <p>Se la carta non è supportata, caricare un tipo di carta supportato.</p> <p>b. Stampare il documento.</p> <p>La stampa è storta o inclinata?</p> | <p>Fare riferimento a Come contattare l'assistenza clienti.</p> | <p>Il problema è stato risolto.</p> |
| <p>Passaggio 4</p> <p>a. Per la stampa fronte/retro, accertarsi che l'impostazione del formato carta nell'unità fronte/retro sia configurata correttamente.</p> <p>Per i formati Letter, Legal, Oficio o Folio impostare il formato Letter.</p> <p>b. Stampare il documento.</p> <p>La stampa è storta o inclinata?</p> | <p>Fare riferimento a Come contattare l'assistenza clienti.</p> | <p>Il problema è stato risolto.</p> |

Pagine in nero solido



 **Nota:** Prima di risolvere il problema, stampare le pagine di prova della qualità di stampa. Dal pannello comandi, accedere a **Impostazioni > Risoluzione dei problemi > Pagine di prova della qualità di stampa**. Per i modelli di stampante senza touch screen, premere **OK** per scorrere le impostazioni.

| Azione | Sì | No |
|--|-------------------------------|-------------------------------------|
| <p>Passaggio 1</p> <p>a. Verificare se la stampante sta utilizzando una cartuccia toner Xerox originale e supportata.</p> <p>Se la cartuccia toner non è supportata, installarne una supportata.</p> <p>b. Stampare il documento.</p> <p>La stampante continua a stampare pagine nere?</p> | <p>Andare al passaggio 2.</p> | <p>Il problema è stato risolto.</p> |
| <p>Passaggio 2</p> <p>a. Rimuovere e reinserire l'unità immagini.</p> <p>Non esporre l'unità immagini alla luce diretta per più di 10 minuti. L'eccessiva esposizione alla luce può compromettere la qualità di stampa.</p> <p>Non toccare il tamburo del fotoconduttore sotto l'unità immagini. Ciò potrebbe influire sulla qualità dei lavori di stampa futuri.</p> <p>b. Stampare il documento.</p> <p>La stampante continua a stampare pagine nere?</p> | <p>Andare al passaggio 3.</p> | <p>Il problema è stato risolto.</p> |

| Azione | Sì | No |
|--|---|-------------------------------------|
| <p>Passaggio 3</p> <p>Verificare se l'unità immagini presenta danni.</p> <p>Assicurarsi che il contatto del tamburo fotoconduttore non sia piegato o fuori posto.</p> <p>L'unità immagini non presenta danni?</p> | <p>Fare riferimento a Come contattare l'assistenza clienti.</p> | <p>Andare al passaggio 4.</p> |
| <p>Passaggio 4</p> <p>a. Sostituire l'unità immagini. b. Stampare il documento.</p> <p>La stampante continua a stampare pagine nere?</p> | <p>Fare riferimento a Come contattare l'assistenza clienti.</p> | <p>Il problema è stato risolto.</p> |

Testo o immagini tagliate



-  **Nota:** Prima di risolvere il problema, stampare le pagine di prova della qualità di stampa. Dal pannello comandi, accedere a **Impostazioni > Risoluzione dei problemi > Pagine di prova della qualità di stampa**. Per i modelli di stampante senza touch screen, premere **OK** per scorrere le impostazioni.

Risoluzione di un problema

| Azione | Sì | No |
|--|---|-------------------------------------|
| <p>Passaggio 1</p> <p>a. Verificare se la stampante sta utilizzando una cartuccia toner Xerox originale e supportata.</p> <p>Se la cartuccia toner non è supportata, installarne una supportata.</p> <p>b. Stampare il documento.</p> <p>Il testo o le immagini sono tagliati?</p> | <p>Andare al passaggio 2.</p> | <p>Il problema è stato risolto.</p> |
| <p>Passaggio 2</p> <p>a. Rimuovere e reinserire l'unità immagini.</p> <p>Non esporre l'unità immagini alla luce diretta per più di 10 minuti. L'eccessiva esposizione alla luce può compromettere la qualità di stampa.</p> <p>Non toccare il tamburo del fotoconduttore sotto l'unità immagini. Ciò potrebbe influire sulla qualità dei lavori di stampa futuri.</p> <p>b. Stampare il documento.</p> <p>Il testo o le immagini sono tagliati?</p> | <p>Andare al passaggio 3.</p> | <p>Il problema è stato risolto.</p> |
| <p>Passaggio 3</p> <p>a. Sostituire l'unità immagini.</p> <p>b. Stampare il documento.</p> <p>Il testo o le immagini sono tagliati?</p> | <p>Fare riferimento a Come contattare l'assistenza clienti.</p> | <p>Il problema è stato risolto.</p> |

Il toner si stacca facilmente



 **Nota:** Prima di risolvere il problema, stampare le pagine di prova della qualità di stampa. Dal pannello comandi, accedere a **Impostazioni > Risoluzione dei problemi > Pagine di prova della qualità di stampa**. Per i modelli di stampante senza touch screen, premere **OK** per scorrere le impostazioni.

| Azione | Sì | No |
|---|---|------------------------------|
| <p>Passaggio 1</p> <p>a. Verificare se la stampante sta utilizzando una cartuccia toner Xerox originale e supportata.</p> <p>Se la cartuccia toner non è supportata, installarne una supportata.</p> <p>b. Stampare il documento.</p> <p>Il toner si stacca facilmente?</p> | Andare al passaggio 2. | Il problema è stato risolto. |
| <p>Passaggio 2</p> <p>a. A seconda del sistema operativo in uso, specificare il tipo di carta nella finestra Preferenze di stampa o Stampa.</p> <ul style="list-style-type: none"> • Accertarsi che l'impostazione corrisponda al tipo di carta caricato. • È anche possibile modificare l'impostazione dal pannello comandi della stampante. Andare a Impostazioni > Carta > Configurazione vassoi > Formato/tipo carta. <p>b. Stampare il documento.</p> <p>Il toner si stacca facilmente?</p> | Fare riferimento a Come contattare l'assistenza clienti . | Il problema è stato risolto. |

Bande chiare orizzontali



-  **Nota:** Prima di risolvere il problema, stampare le pagine di prova della qualità di stampa. Dal pannello comandi, accedere a **Impostazioni > Risoluzione dei problemi > Pagine di prova della qualità di stampa**. Per i modelli di stampante senza touch screen, premere **OK** per scorrere le impostazioni.

| Azione | Sì | No |
|---|---|-------------------------------------|
| <p>Passaggio 1</p> <p>a. Verificare se la stampante sta utilizzando una cartuccia toner Xerox originale e supportata.</p> <p>Se la cartuccia non è supportata, installarne una supportata.</p> <p>b. Stampare il documento.</p> <p>Sulle stampe sono presenti bande chiare orizzontali?</p> | <p>Andare al passaggio 2.</p> | <p>Il problema è stato risolto.</p> |
| <p>Passaggio 2</p> <p>a. Rimuovere e reinserire l'unità immagini.</p> <p>Non esporre l'unità immagini alla luce diretta per più di 10 minuti. L'eccessiva esposizione alla luce può compromettere la qualità di stampa.</p> <p>Non toccare il tamburo del fotoconduttore sotto l'unità immagini. Ciò potrebbe influire sulla qualità dei lavori di stampa futuri.</p> <p>b. Stampare il documento.</p> <p>Sulle stampe sono presenti bande chiare orizzontali?</p> | <p>Andare al passaggio 3.</p> | <p>Il problema è stato risolto.</p> |
| <p>Passaggio 3</p> <p>a. Sostituire l'unità immagini.</p> <p>b. Stampare il documento.</p> <p>Sulle stampe sono presenti bande chiare orizzontali?</p> | <p>Fare riferimento a Come contattare l'assistenza clienti.</p> | <p>Il problema è stato risolto.</p> |

Bande chiare verticali



 **Nota:** Prima di risolvere il problema, stampare le pagine di prova della qualità di stampa. Dal pannello comandi, accedere a **Impostazioni > Risoluzione dei problemi > Pagine di prova della qualità di stampa**. Per i modelli di stampante senza touch screen, premere **OK** per scorrere le impostazioni.

| Azione | Sì | No |
|--|---|------------------------------|
| <p>Passaggio 1</p> <p>a. Verificare se la stampante sta utilizzando una cartuccia toner Xerox originale e supportata.</p> <p>Se la cartuccia non è supportata, installarne una supportata.</p> <p>b. Stampare il documento.</p> <p>Sulle stampe sono ancora presenti bande chiare verticali?</p> | Andare al passaggio 2. | Il problema è stato risolto. |
| <p>Passaggio 2</p> <p>a. Verificare lo stato della cartuccia toner.</p> <p>Dal pannello comandi, andare a Impostazioni > Report > Periferica > Statistiche periferica.</p> <p>b. Nella sezione Informazioni sui materiali di consumo delle pagine stampate, verificare lo stato della cartuccia toner.</p> <p>Sulle stampe sono ancora presenti bande chiare verticali?</p> | Andare al passaggio 3. | Il problema è stato risolto. |
| <p>Passaggio 3</p> <p>a. Sostituire la cartuccia toner.</p> <p>b. Stampare il documento.</p> <p>Sulle stampe sono ancora presenti bande chiare verticali?</p> | Fare riferimento a Come contattare l'assistenza clienti . | Il problema è stato risolto. |

Linee bianche verticali



 **Nota:** Prima di risolvere il problema, stampare le pagine di prova della qualità di stampa. Dal pannello comandi, accedere a **Impostazioni > Risoluzione dei problemi > Pagine di prova della qualità di stampa**. Per i modelli di stampante senza touch screen, premere **OK** per scorrere le impostazioni.

| Azione | Sì | No |
|--|---|-------------------------------------|
| <p>Passaggio 1</p> <p>a. Verificare se la stampante sta utilizzando una cartuccia toner Xerox originale e supportata.</p> <p>Se la cartuccia non è supportata, installarne una supportata.</p> <p>b. Stampare il documento.</p> <p>Sulle stampe sono presenti linee bianche verticali?</p> | <p>Andare al passaggio 2.</p> | <p>Il problema è stato risolto.</p> |
| <p>Passaggio 2</p> <p>a. A seconda del sistema operativo in uso, specificare il tipo di carta nella finestra Preferenze di stampa o Stampa.</p> <ul style="list-style-type: none"> • Accertarsi che l'impostazione corrisponda al tipo di carta caricato. • È anche possibile modificare l'impostazione dal pannello comandi della stampante. Andare a Impostazioni > Carta > Configurazione vassoi > Formato/tipo carta. <p>b. Stampare il documento.</p> <p>Sulle stampe sono presenti linee bianche verticali?</p> | <p>Fare riferimento a Come contattare l'assistenza clienti.</p> | <p>Il problema è stato risolto.</p> |

Bande scure verticali



-  **Nota:** Prima di risolvere il problema, stampare le pagine di prova della qualità di stampa. Dal pannello comandi, accedere a **Impostazioni > Risoluzione dei problemi > Pagine di prova della qualità di stampa**. Per i modelli di stampante senza touch screen, premere **OK** per scorrere le impostazioni.

| Azione | Sì | No |
|--|---|-------------------------------------|
| <p>Passaggio 1</p> <p>a. Verificare se la stampante sta utilizzando una cartuccia toner Xerox originale e supportata.</p> <p>Se la cartuccia toner non è supportata, installarne una supportata.</p> <p>b. Stampare il documento.</p> <p>Sulle stampe sono presenti bande scure verticali?</p> | <p>Andare al passaggio 2.</p> | <p>Il problema è stato risolto.</p> |
| <p>Passaggio 2</p> <p>a. Rimuovere e reinserire l'unità immagini.</p> <p>Non esporre l'unità immagini alla luce diretta per più di 10 minuti. L'eccessiva esposizione alla luce può compromettere la qualità di stampa.</p> <p>Non toccare il tamburo del fotoconduttore sotto l'unità immagini. Ciò potrebbe influire sulla qualità dei lavori di stampa futuri.</p> <p>b. Stampare il documento.</p> <p>Sulle stampe sono presenti bande scure verticali?</p> | <p>Andare al passaggio 3.</p> | <p>Il problema è stato risolto.</p> |
| <p>Passaggio 3</p> <p>a. Verificare se una luce intensa penetra dal lato destro della stampante, quindi spostare la stampante, se necessario.</p> <p>b. Stampare il documento.</p> <p>Sulle stampe sono presenti bande scure verticali?</p> | <p>Fare riferimento a Come contattare l'assistenza clienti.</p> | <p>Il problema è stato risolto.</p> |

Linee o striature scure verticali



-  **Nota:** Prima di risolvere il problema, stampare le pagine di prova della qualità di stampa. Dal pannello comandi, accedere a **Impostazioni > Risoluzione dei problemi > Pagine di prova della qualità di stampa**. Per i modelli di stampante senza touch screen, premere **OK** per scorrere le impostazioni.

| Azione | Sì | No |
|--|---|-------------------------------------|
| <p>Passaggio 1</p> <p>a. Verificare se la stampante sta utilizzando una cartuccia toner Xerox originale e supportata.</p> <p>Se la cartuccia toner non è supportata, installarne una supportata.</p> <p>b. Stampare il documento.</p> <p>Sulle stampe sono presenti linee o striature scure verticali?</p> | <p>Andare al passaggio 2.</p> | <p>Il problema è stato risolto.</p> |
| <p>Passaggio 2</p> <p>a. Rimuovere e reinstallare l'unità immagini.</p> <p>Non esporre l'unità immagini alla luce diretta per più di 10 minuti. L'eccessiva esposizione alla luce può compromettere la qualità di stampa.</p> <p>Non toccare il tamburo del fotoconduttore sotto l'unità immagini. Ciò potrebbe influire sulla qualità dei lavori di stampa futuri.</p> <p>b. Stampare il documento.</p> <p>Sulle stampe sono presenti linee o striature scure verticali?</p> | <p>Andare al passaggio 3.</p> | <p>Il problema è stato risolto.</p> |
| <p>Passaggio 3</p> <p>a. Sostituire l'unità immagini.</p> <p>b. Stampare il documento.</p> <p>Sulle stampe sono presenti linee o striature scure verticali?</p> | <p>Fare riferimento a Come contattare l'assistenza clienti.</p> | <p>Il problema è stato risolto.</p> |

Striature scure verticali con stampa mancante

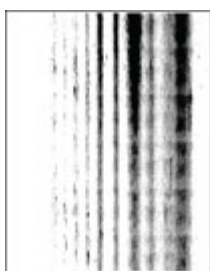

 **Nota:** Prima di risolvere il problema, stampare le pagine di prova della qualità di stampa. Dal pannello comandi, accedere a **Impostazioni > Risoluzione dei problemi > Pagine di prova della qualità di stampa**. Per i modelli di stampante senza touch screen, premere **OK** per scorrere le impostazioni.

| Azione | Sì | No |
|--|---|-------------------------------------|
| <p>Passaggio 1</p> <p>a. Rimuovere e reinserire l'unità immagini.</p> <p>Non esporre l'unità immagini alla luce diretta per più di 10 minuti. L'eccessiva esposizione alla luce può compromettere la qualità di stampa.</p> <p>Non toccare il tamburo del fotoconduttore sotto l'unità immagini. Ciò potrebbe influire sulla qualità dei lavori di stampa futuri.</p> <p>b. Stampare il documento.</p> <p>Sulle stampe sono presenti striature scure verticali con immagini mancanti?</p> | <p>Andare al passaggio 2.</p> | <p>Il problema è stato risolto.</p> |
| <p>Passaggio 2</p> <p>a. Verificare se la stampante sta utilizzando una cartuccia toner Xerox originale e supportata.</p> <p>Se la cartuccia toner non è supportata, installarne una supportata.</p> <p>b. Stampare il documento.</p> <p>Sulle stampe sono presenti striature scure verticali con immagini mancanti?</p> | <p>Fare riferimento a Come contattare l'assistenza clienti.</p> | <p>Il problema è stato risolto.</p> |

Difetti ricorrenti



 **Nota:** Prima di risolvere il problema, stampare le pagine di prova della qualità di stampa. Dal pannello comandi, accedere a **Impostazioni > Risoluzione dei problemi > Pagine di prova della qualità di stampa**. Per i modelli di stampante senza touch screen, premere **OK** per scorrere le impostazioni.

| Azione | Sì | No |
|---|---|--|
| <p>Passaggio 1</p> <p>Tramite le pagine di prova della qualità di stampa, verificare se la distanza tra i difetti ricorrenti è uguale a uno dei seguenti:</p> <p>Unità immagini</p> <ul style="list-style-type: none"> • 75,40 mm (2,97 poll.) • 34,70 mm (1,37 poll.) • 23,9 mm (0,94 poll.) <p>Cartuccia toner</p> <ul style="list-style-type: none"> • 35,70 mm (1,41 poll.) • 36,80 mm (1,45 poll.) <p>Rullo di trasferimento</p> <ul style="list-style-type: none"> • 44 mm (1,73 poll.) <p>Fusore</p> <ul style="list-style-type: none"> • 78,1 mm (3,07 poll.) • 75,4 mm (2,97 poll.) <p>La distanza tra i difetti ricorrenti corrisponde a una delle misure?</p> | <p>Andare al passaggio 2.</p> | <p>Annotare la distanza, quindi fare riferimento a Come contattare l'assistenza clienti.</p> |
| <p>Passaggio 2</p> <p>a. Sostituire il materiale di consumo che corrisponde alla distanza dei difetti ricorrenti.</p> <p>Se il materiale di consumo è un rullo di trasferimento o un fusore, fare riferimento a Come contattare l'assistenza clienti.</p> <p>b. Stampare il documento.</p> <p>Compaiono i difetti ricorrenti?</p> | <p>Fare riferimento a Come contattare l'assistenza clienti.</p> | <p>Il problema è stato risolto.</p> |

I lavori non vengono stampati

| Azione | Sì | No |
|--|------------------------------|---|
| <p>Passaggio 1</p> <p>a. Dal documento che si sta tentando di stampare, aprire la finestra di dialogo Stampa e verificare che sia selezionata la stampante corretta.</p> <p>b. Stampare il documento.</p> <p>Il documento viene stampato?</p> | Il problema è stato risolto. | Andare al passaggio 2. |
| <p>Passaggio 2</p> <p>a. Verificare se la stampante è accesa.</p> <p>b. Risolvere i messaggi di errore che vengono visualizzati sul display.</p> <p>c. Stampare il documento.</p> <p>Il documento viene stampato?</p> | Il problema è stato risolto. | Andare al passaggio 3. |
| <p>Passaggio 3</p> <p>a. Verificare se le porte funzionano e se i cavi sono collegati correttamente al computer e alla stampante.</p> <p>Per ulteriori informazioni, consultare la documentazione relativa all'installazione fornita con la stampante.</p> <p>b. Stampare il documento.</p> <p>Il documento viene stampato?</p> | Il problema è stato risolto. | Andare al passaggio 4. |
| <p>Passaggio 4</p> <p>a. Spegnerla stampante, attendere 10 secondi circa e riaccenderla.</p> <p>b. Stampare il documento.</p> <p>Il documento viene stampato?</p> | Il problema è stato risolto. | Andare al passaggio 5. |
| <p>Passaggio 5</p> <p>a. Rimuovere e poi reinstallare il driver di stampa.</p> <p>b. Stampare il documento.</p> <p>Il documento viene stampato?</p> | Il problema è stato risolto. | Fare riferimento a Come contattare l'assistenza clienti . |

Stampa lenta

| Azione | Sì | No |
|--|------------------------|------------------------------|
| <p>Passaggio 1</p> <p>Verificare che il cavo della stampante sia collegato correttamente alla stampante e al computer, al server di stampa o ad altri dispositivi di rete.</p> <p>La stampante è lenta?</p> | Andare al passaggio 2. | Il problema è stato risolto. |
| <p>Passaggio 2</p> <p>a. Accertarsi che la stampante non sia in Modalità silenziosa.</p> <p>Dal pannello comandi, andare a: Impostazioni > Periferica > OK > Manutenzione > OK > Menu Configurazione > OK > Operazioni periferica > OK > Modalità silenziosa > OK.</p> <p>b. Stampare il documento.</p> <p>La stampante è lenta?</p> | Andare al passaggio 3. | Il problema è stato risolto. |
| <p>Passaggio 3</p> <p>a. A seconda del sistema operativo in uso, specificare la risoluzione di stampa nella finestra Preferenze di stampa o Stampa.</p> <p>b. Impostare la risoluzione su 600 dpi.</p> <p>c. Stampare il documento.</p> <p>La stampante è lenta?</p> | Andare al passaggio 4. | Il problema è stato risolto. |
| <p>Passaggio 4</p> <p>a. Dal pannello comandi, andare a: Impostazioni > Stampa > OK > Qualità > OK > Risoluzione di stampa > OK.</p> <p>b. Impostare la risoluzione su 600 dpi.</p> <p>c. Stampare il documento.</p> <p>La stampante è lenta?</p> | Andare al passaggio 5. | Il problema è stato risolto. |
| <p>Passaggio 5</p> <p>a. A seconda del sistema operativo in uso, specificare il tipo di carta nella finestra Preferenze stampa o Stampa.</p> | Andare al passaggio 6. | Il problema è stato risolto. |

Risoluzione di un problema

| Azione | Sì | No |
|---|------------------------|------------------------------|
| <ul style="list-style-type: none"> • Accertarsi che l'impostazione corrisponda al tipo di carta caricato. • È anche possibile modificare l'impostazione dal pannello comandi della stampante. Andare a Impostazioni > Carta > Configurazione vassoi > Formato/tipo carta. • Per i tipi di carta più pesante, la velocità di stampa diminuisce. • Con tipi di carta con una larghezza inferiore ai formati Letter, A4 e Legal, la velocità di stampa potrebbe diminuire. <p>b. Stampare il documento.</p> <p>La stampante è lenta?</p> | | |
| <p>Passaggio 6</p> <p>a. Verificare che le impostazioni della stampante relative alla grana e alla grammatura corrispondano alle caratteristiche della carta caricata.</p> <p>Dal pannello comandi, andare a: Impostazioni > Carta > OK > Configurazione dei supporti > OK > Tipi di supporto > OK.</p> <p>Per i tipi di carta pesante o a grana ruvida, la velocità di stampa potrebbe diminuire.</p> <p>b. Stampare il documento.</p> <p>La stampante è lenta?</p> | Andare al passaggio 7. | Il problema è stato risolto. |

| Azione | Sì | No |
|--|---|-------------------------------------|
| <p>Passaggio 7</p> <p>Rimuovere i lavori in attesa.</p> <p>La stampante è lenta?</p> | <p>Andare al passaggio 8.</p> | <p>Il problema è stato risolto.</p> |
| <p>Passaggio 8</p> <p>a. Accertarsi che la stampante non si stia surriscaldando.</p> <ul style="list-style-type: none"> • Attendere che la stampante si raffreddi dopo un lavoro di stampa lungo. • Controllare la temperatura ambiente consigliata per la stampante. Per ulteriori informazioni, fare riferimento a Scelta della posizione per la stampante. <p>b. Stampare il documento.</p> <p>La stampante è lenta?</p> | <p>Fare riferimento a Come contattare l'assistenza clienti.</p> | <p>Il problema è stato risolto.</p> |

La carta o il vassoio utilizzato per la stampa del lavoro non sono corretti

| Azione | Sì | No |
|---|-------------------------------------|---|
| <p>Passaggio 1</p> <p>a. Verificare che la carta utilizzata sia di tipo corretto. b. Stampare il documento.</p> <p>Per la stampa del documento si sta utilizzando il tipo corretto di carta?</p> | <p>Andare al passaggio 2.</p> | <p>Caricare carta di formato e tipo corretti.</p> |
| <p>Passaggio 2</p> <p>a. A seconda del sistema operativo in uso, specificare il formato e il tipo di carta nella finestra di dialogo Preferenze di stampa o Stampa.</p> <p>È anche possibile modificare queste impostazioni dal pannello comandi della stampante. Selezionare: Impostazioni > Carta > Configurazione vassoi > Formato/tipo carta.</p> <p>b. Accertarsi che tutte le impostazioni corrispondano al tipo di carta caricato. c. Stampare il documento.</p> <p>Per la stampa del documento si sta utilizzando il tipo corretto di carta?</p> | <p>Il problema è stato risolto.</p> | <p>Fare riferimento a Come contattare l'assistenza clienti.</p> |

Non vengono stampati documenti riservati e altri documenti in attesa

| Azione | Sì | No |
|---|-------------------------------------|-------------------------------|
| <p>Passaggio 1</p> <p>a. Dal pannello comandi, verificare se i documenti vengono visualizzati nell'elenco Processi in attesa.</p> <p>Se i documenti non sono presenti nell'elenco, stampare i documenti utilizzando le opzioni Stampa e Mantieni.</p> <p>b. Stampare i documenti.</p> <p>I documenti vengono stampati?</p> | <p>Il problema è stato risolto.</p> | <p>Andare al passaggio 2.</p> |
| <p>Passaggio 2</p> <p>Il lavoro di stampa potrebbe contenere un errore di formattazione o dati non validi. Eliminare il lavoro di stampa, quindi inviarlo di nuovo.</p> <p>I documenti vengono stampati?</p> | <p>Il problema è stato risolto.</p> | <p>Andare al passaggio 3.</p> |

Risoluzione di un problema

| Azione | Sì | No |
|--|-------------------------------------|---|
| <p>Passaggio 3</p> <p>Se si sta stampando da Internet, è possibile che la stampante legga i diversi titoli dei lavori come duplicati.</p> <p>Per gli utenti Windows</p> <ol style="list-style-type: none"> Aprire la finestra di dialogo Preferenze stampa. Dalla scheda Stampa e mantieni, fare clic su Usa Stampa e mantieni, quindi fare clic su Conserva documenti duplicati. Immettere un PIN, quindi salvare le modifiche. Inviare il lavoro di stampa. <p>Per gli utenti Macintosh</p> <ol style="list-style-type: none"> Salvare e assegnare un nome diverso a ogni lavoro. Inviare ogni lavoro singolarmente. <p>I documenti vengono stampati?</p> | <p>Il problema è stato risolto.</p> | <p>Andare al passaggio 4.</p> |
| <p>Passaggio 4</p> <ol style="list-style-type: none"> Eliminare alcuni lavori in attesa per liberare memoria nella stampante. Stampare i documenti. <p>I documenti vengono stampati?</p> | <p>Il problema è stato risolto.</p> | <p>Fare riferimento a Come contattare l'assistenza clienti.</p> |

La stampante non risponde

| Azione | Sì | No |
|--|---|--|
| <p>Passaggio 1</p> <p>Verificare che il cavo di alimentazione della stampante sia collegato alla presa elettrica.</p> <p> ATTENZIONE – PERICOLO DI LESIONI: Per evitare il rischio di incendio o scosse elettriche, collegare il cavo di alimentazione a una presa elettrica dotata di messa a terra e con le specifiche adeguate, situata in prossimità del prodotto e facilmente accessibile.</p> <p>La stampante risponde?</p> | <p>Il problema è stato risolto.</p> | <p>Andare al passaggio 2.</p> |
| <p>Passaggio 2</p> <p>Assicurarsi che la presa elettrica sia disattivata tramite un interruttore o un commutatore.</p> <p>La presa elettrica è disattivata tramite un interruttore o un commutatore?</p> | <p>Attivare l'interruttore o reimpostare il commutatore.</p> | <p>Andare al passaggio 3.</p> |
| <p>Passaggio 3</p> <p>Verificare se la stampante è accesa.</p> <p>La stampante è accesa?</p> | <p>Andare al passaggio 4.</p> | <p>Accendere la stampante.</p> |
| <p>Passaggio 4</p> <p>Controllare se la stampante è in modalità di sospensione o ibernazione.</p> <p>La stampante è in modalità di sospensione o ibernazione?</p> | <p>Premere il pulsante di accensione per attivare la stampante.</p> | <p>Andare al passaggio 5.</p> |
| <p>Passaggio 5</p> <p>Verificare se i cavi che collegano la stampante e il computer sono inseriti nelle porte corrette.</p> <p>I cavi sono inseriti nelle porte corrette?</p> | <p>Andare al passaggio 6.</p> | <p>Inserire i cavi nelle porte corrette.</p> |

Risoluzione di un problema

| Azione | Sì | No |
|---|------------------------------|---|
| Passaggio 6 Installare il driver di stampa corretto. La stampante risponde? | Il problema è stato risolto. | Andare al passaggio 7. |
| Passaggio 7 Spegnerla stampante, attendere 10 secondi circa e riaccenderla. La stampante risponde? | Il problema è stato risolto. | Fare riferimento a Come contattare l'assistenza clienti . |

Problemi di connessione di rete

Impossibile aprire il Server Web integrato

| Azione | Sì | No |
|--|------------------------|---|
| <p>Passaggio 1</p> <p>Verificare se la stampante è accesa.</p> <p>La stampante è accesa?</p> | Andare al passaggio 2. | Accendere la stampante. |
| <p>Passaggio 2</p> <p>Accertarsi che l'indirizzo IP della stampante sia corretto.</p> <ul style="list-style-type: none"> • Visualizzare l'indirizzo IP sulla schermata iniziale. • l'indirizzo IP è composto da quattro serie di numeri separati da punti, ad esempio 123.123.123.123. <p>L'indirizzo IP della stampante è corretto?</p> | Andare al passaggio 3. | Digitare l'indirizzo IP corretto della stampante nel campo degli indirizzi. |
| <p>Passaggio 3</p> <p>Accertarsi di utilizzare un browser supportato:</p> <ul style="list-style-type: none"> • Internet Explorer versione 11 o successive • Microsoft Edge • Safari versione 6 o successive • Google Chrome™ versione 32 o successive • Mozilla Firefox versione 24 o successive <p>Il browser è supportato?</p> | Andare al passaggio 4. | Installare un browser supportato. |
| <p>Passaggio 4</p> <p>Verificare che la connessione di rete funzioni.</p> <p>La connessione di rete funziona?</p> | Andare al passaggio 5. | Contattare l'amministratore. |
| <p>Passaggio 5</p> <p>Verificare che i collegamenti dei cavi alla stampante e al server di stampa siano stati effettuati correttamente. Per ulteriori informazioni, consultare la documentazione fornita con la stampante.</p> | Andare al passaggio 6. | Verificare i collegamenti dei cavi. |

| Azione | Sì | No |
|--|------------------------------|--|
| I collegamenti dei cavi sono installati in modo corretto? | | |
| Passaggio 6 Verificare se i server proxy Web sono disattivati. I server proxy Web sono disattivati? | Andare al passaggio 7. | Contattare l'amministratore. |
| Passaggio 7 Accedere al Server Web integrato Il Server Web integrato si è aperto? | Il problema è stato risolto. | Fare riferimento a Come contattare l'assistenza clienti. |

Impossibile connettere la stampante alla rete Wi-Fi

| Azione | Sì | No |
|---|------------------------------|------------------------|
| Passaggio 1 Accertarsi che Adattatore attivo sia impostato su Automatico. Dal pannello comandi, andare a: Impostazioni > OK > Rete/Porte > OK > Panoramica sulla rete > OK > Adattatore adattivo > OK > Auto > OK. La stampante riesce a connettersi alla rete Wi-Fi? | Il problema è stato risolto. | Andare al passaggio 2. |
| Passaggio 2 Verificare che sia selezionata la rete Wi-Fi corretta. Alcuni router possono condividere l'SSID predefinito. Ci si sta connettendo alla rete Wi-Fi corretta? | Andare al passaggio 4. | Andare al passaggio 3. |
| Passaggio 3 Connettersi alla rete Wi-Fi corretta. Per ulteriori informazioni, fare riferimento a Connessione della stampante a una rete Wi-Fi. La stampante riesce a connettersi alla rete Wi-Fi? | Il problema è stato risolto. | Andare al passaggio 4. |

| Azione | Sì | No |
|--|------------------------------|--|
| <p>Passaggio 4</p> <p>Controllare la modalità di protezione wireless.</p> <p>Dal pannello comandi, andare a Impostazioni > OK > Rete/Porte > OK > Wireless > OK > Modalità di protezione wireless > OK.</p> <p>È stata selezionata la modalità di protezione wireless corretta?</p> | Andare al passaggio 6. | Andare al passaggio 5. |
| <p>Passaggio 5</p> <p>Selezionare la modalità di protezione wireless corretta.</p> <p>La stampante riesce a connettersi alla rete Wi-Fi?</p> | Il problema è stato risolto. | Andare al passaggio 6. |
| <p>Passaggio 6</p> <p>Assicurarsi di aver inserito la password di rete corretta.</p> <p>Prendere nota di spazi, numeri e lettere maiuscole contenute nella password.</p> <p>La stampante riesce a connettersi alla rete Wi-Fi?</p> | Il problema è stato risolto. | Fare riferimento a Come contattare l'assistenza clienti. |

Problemi con i materiali di consumo

Sostituire cartuccia, regione stampante non corrispondente

Per risolvere il problema, acquistare una cartuccia con la regione corretta corrispondente a quella della stampante oppure acquistare una cartuccia per tutto il mondo.

- Il primo numero nel messaggio dopo il 42 indica la regione della stampante.
- Il secondo numero nel messaggio dopo il 42 indica la regione della cartuccia.

Tabella 8.1 Regioni per stampante e cartuccia toner

| Regione | Codice numerico |
|---|-----------------|
| Tutto il mondo o regione non definita | 0 |
| Nord America (Stati Uniti, Canada) | 1 |
| Area Economica Europea, Europa occidentale, Paesi nordici, Svizzera | 2 |
| Asia Pacifico | 3 |
| America Latina | 4 |
| Resto d'Europa, Medio Oriente e Africa | 5 |
| Australia, Nuova Zelanda | 6 |
| Regione non valida | 9 |



Nota: Per trovare le impostazioni della regione della stampante e la cartuccia di toner, stampare le pagine di prova della qualità di stampa. Dal pannello comandi, andare a: **Impostazioni > Risoluzione dei problemi > Pagine di prova della qualità di stampa.**

Materiali di consumo non Xerox

La stampante ha rilevato un materiale di consumo non Xerox installata nella stampante.

La stampante Xerox è progettata per funzionare al meglio con materiali di consumo Xerox originali. L'utilizzo di materiali di consumo di terze parti può influire su prestazioni, affidabilità o durata della stampante e dei relativi componenti di acquisizione immagini.

Tutti gli indicatori di durata sono progettati per funzionare con materiali di consumo Xerox e potrebbero produrre risultati imprevisti in caso di utilizzo di materiali di consumo di terze parti. L'utilizzo di componenti di acquisizione immagini oltre la durata prevista può causare danni alla stampante Xerox o a componenti associati.



Avvertenza: L'utilizzo di materiali o parti di terze parti può influire sulla copertura della garanzia. Eventuali danni causati dall'utilizzo di materiali o componenti di terze parti potrebbero non essere coperti dalla garanzia.

Per accettare parte di questi rischi o tutti questi rischi e continuare a utilizzare materiali di consumo non originali nella stampante, dal pannello comandi, tenere premuti contemporaneamente X e OK per 15 secondi.

Se non si desidera accettare questi rischi, rimuovere il materiale di consumo o il componente di terze parti dalla stampante, quindi installare un materiale o un componente Xerox originale. Per ulteriori informazioni, fare riferimento a [Utilizzo di materiali di consumo Xerox originali](#).

Rimozione degli inceppamenti

Come evitare gli inceppamenti

Caricare la carta correttamente

- Accertarsi che la carta sia ben distesa nel vassoio.

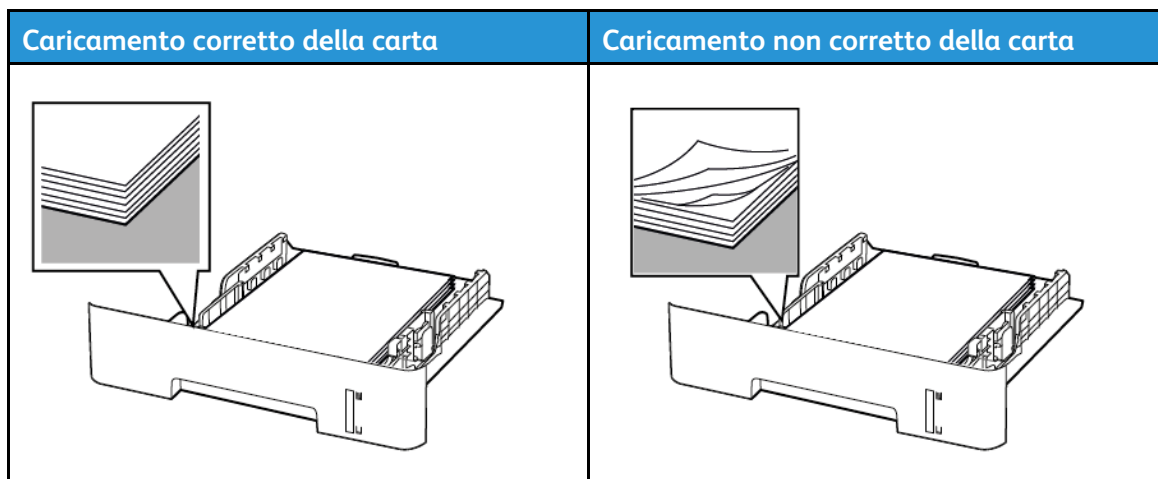

- Non caricare o rimuovere un vassoio durante la stampa.
- Non caricare una quantità eccessiva di carta. Accertarsi che l'altezza della risma non superi l'indicatore di livello massimo della carta.
- Non far scivolare la carta nel vassoio. Caricare la carta come mostrato in figura.

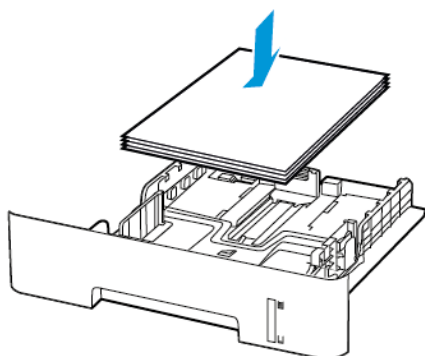

- Assicurarsi che le guide della carta siano posizionate correttamente e che non aderiscano eccessivamente alla carta o alle buste.
- Per la stampa fronte/retro su carta di formato A4, accertarsi che l'impostazione del formato carta nell'unità fronte/retro sia configurata su A4.
- Per la stampa fronte/retro in formato Letter, Legal, Oficio o Folio, verificare che l'impostazione del formato carta nell'unità fronte/retro sia configurata su Letter.
- Dopo aver caricato carta, inserire con decisione il vassoio nella stampante.

Utilizzare la carta consigliata

- Utilizzare solo carta o supporti speciali consigliati.
- Non caricare carta che sia piegata, sgualcita, umida, ripiegata o arricciata.
- Flettere, aprire a ventaglio e allineare i bordi della carta prima di caricarla.

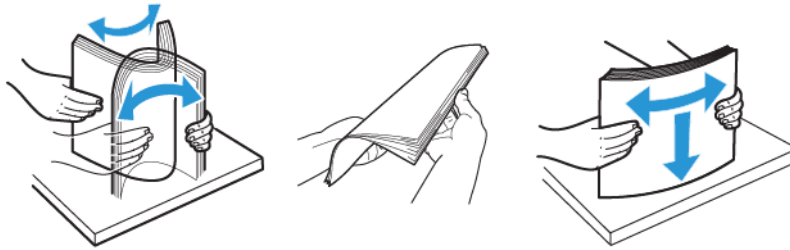

- Non utilizzare carta tagliata o rifilata a mano.
- Non mischiare tipi, grammature o formati di supporti diversi nello stesso vassoio.
- Accertarsi che il tipo e il formato della carta siano impostati correttamente sul computer o sul pannello comandi della stampante.
- Conservare la carta come consigliato dal produttore.

Individuazione delle aree di inceppamento

- Quando l'opzione Assistenza inceppamento è impostata su Attivata, una volta rimossa la pagina inceppata, la stampante espelle automaticamente le pagine vuote o parzialmente stampate. Verificare se nell'output di stampa sono presenti pagine vuote.
- Se l'opzione Rimozione inceppamento è impostata su Attivato o su Automatico, le pagine inceppate vengono ristampate.

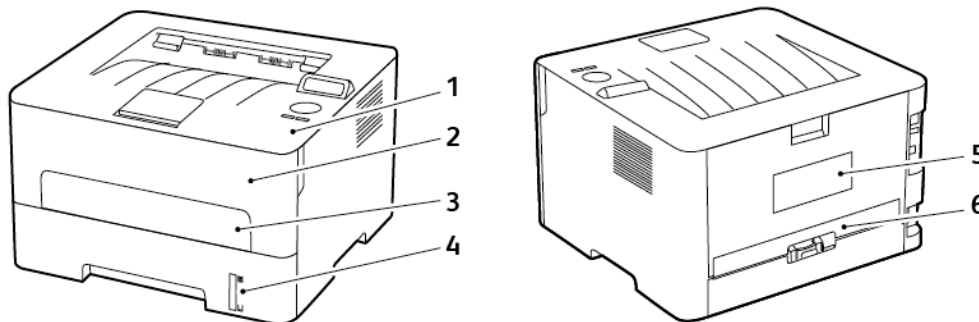

1. Vassoio di uscita standard
2. Sportello anteriore
3. Alimentatore manuale
4. Vassoio da 250 fogli standard
5. Sportello posteriore
6. Unità fronte/retro

Inceppamento della carta nel vassoio

1. Rimuovere il vassoio.

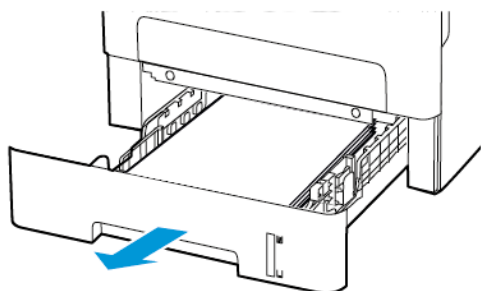

2. Rimuovere la carta inceppata.

 **Nota:** Accertarsi che siano stati rimossi tutti i frammenti di carta.

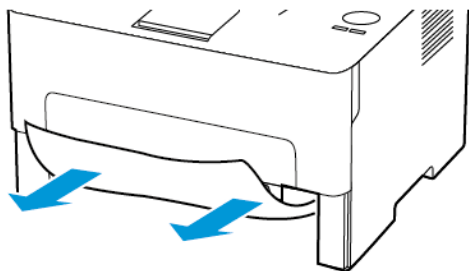

3. Inserire il vassoio.

Inceppamento della carta nello sportello anteriore

1. Aprire lo sportello anteriore.

 **Avvertenza:** Per evitare danni causati da scariche elettrostatiche, toccare una parte in metallo esposta del telaio prima di accedere o toccare le parti interne della stampante.

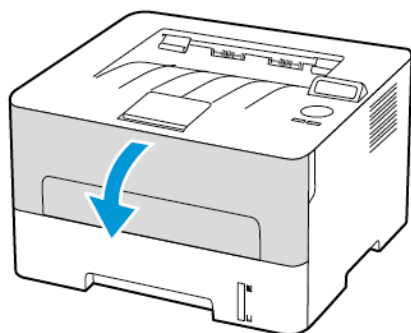

2. Rimuovere l'unità immagini.

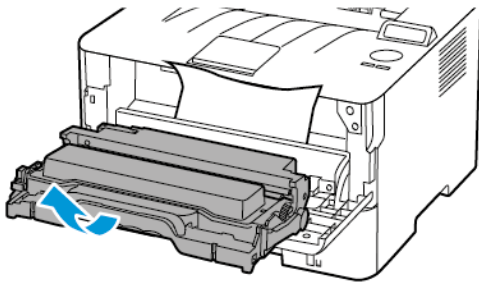

⚠ Avvertenza: Non esporre l'unità immagini alla luce diretta per più di 10 minuti. L'eccessiva esposizione alla luce può compromettere la qualità di stampa.

⚠ Avvertenza: Non toccare il tamburo del fotoconduttore. Ciò potrebbe influire sulla qualità dei lavori di stampa futuri.

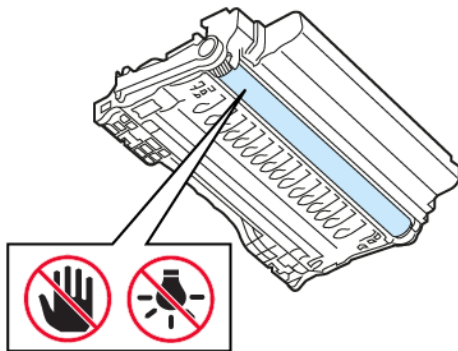

3. Rimuovere la carta inceppata.

⚠ ATTENZIONE – SUPERFICIE SURRISCALDATA: L'area interna della stampante potrebbe surriscaldarsi. Per evitare infortuni, lasciare raffreddare la superficie dei componenti prima di toccarla.

✎ Nota: Accertarsi che siano stati rimossi tutti i frammenti di carta.

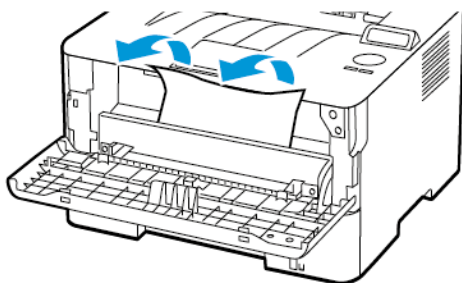

4. Inserire l'unità immagini.

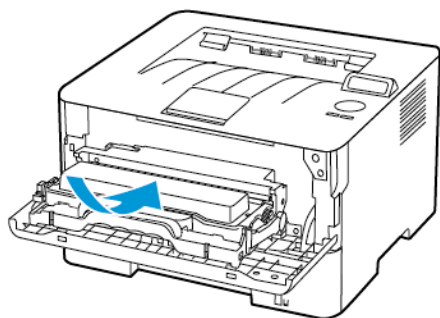

5. Chiudere lo sportello.

Inceppamento della carta nello sportello posteriore

1. Aprire lo sportello posteriore.

 **ATTENZIONE – SUPERFICIE SURRISCALDATA:** L'area interna della stampante potrebbe surriscaldarsi. Per evitare infortuni, lasciare raffreddare la superficie dei componenti prima di toccarla.

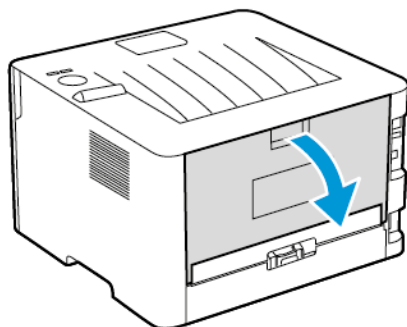

2. Aprire lo sportello di accesso al fusore.

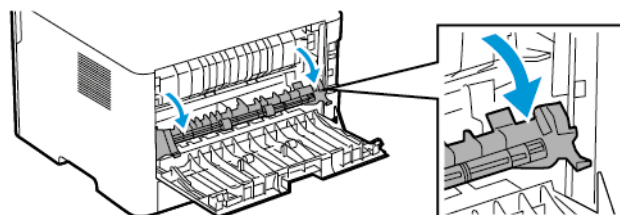
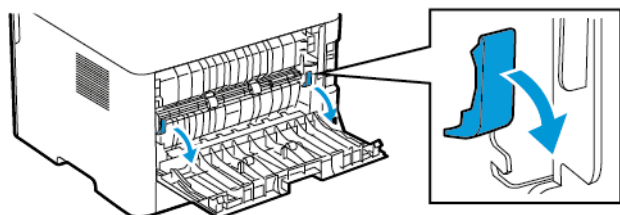

3. Rimuovere la carta inceppata.

 **Nota:** Accertarsi che siano stati rimossi tutti i frammenti di carta.

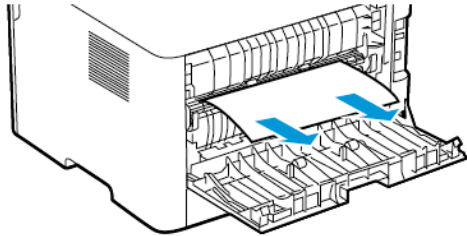

4. Chiudere lo sportello di accesso al fusore.
5. Chiudere lo sportello posteriore.

Inceppamento della carta nell'unità fronte/retro

1. Estrarre l'unità fronte/retro, quindi rimuovere la carta inceppata.

 **Avvertenza:** Per evitare danni causati da scariche elettrostatiche, toccare una parte in metallo esposta del telaio prima di accedere o toccare le parti interne della stampante.

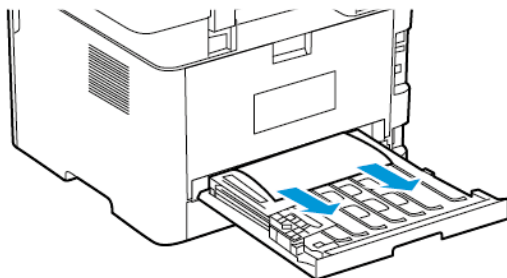

 **Nota:** Accertarsi che siano stati rimossi tutti i frammenti di carta.

2. Inserire l'unità fronte/retro.

Inceppamento della carta nel vassoio di uscita standard

Rimuovere la carta inceppata.

 **Nota:** Accertarsi che siano stati rimossi tutti i frammenti di carta.

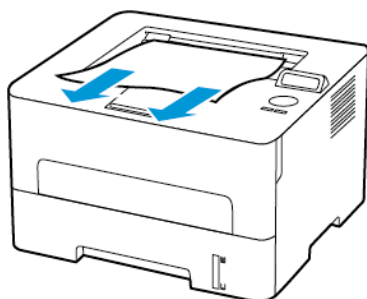

Inceppamento della carta nell'alimentatore manuale

Rimuovere la carta inceppata.

 **Nota:** Accertarsi che siano stati rimossi tutti i frammenti di carta.

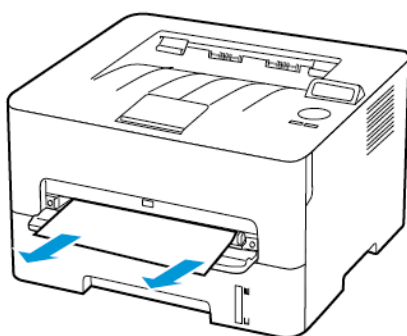

Problemi di alimentazione della carta

Le buste si incollano durante la stampa

| Azione | Sì | No |
|--|---|-------------------------------------|
| <p>Passaggio 1</p> <p>a. Utilizzare buste conservate in un ambiente asciutto.</p> <p>La stampa su buste con un alto tasso di umidità può causare l'incollamento dei lembi.</p> <p>b. Inviare il lavoro di stampa.</p> <p>La busta si incolla durante la stampa?</p> | <p>Andare al passaggio 2.</p> | <p>Il problema è stato risolto.</p> |
| <p>Passaggio 2</p> <p>a. Accertarsi che il tipo di carta sia impostato su Busta.</p> <p>Dal pannello comandi, andare a:</p> <p>Impostazioni > Carta > Configurazione vassoi > Formato/tipo carta</p> <p>b. Inviare il lavoro di stampa.</p> <p>La busta si incolla durante la stampa?</p> | <p>Fare riferimento a Come contattare l'assistenza clienti.</p> | <p>Il problema è stato risolto.</p> |

Fascicolazione non funzionante

| Azione | Sì | No |
|--|-------------------------------------|---|
| <p>Passaggio 1</p> <p>a. Dal pannello comandi, andare a: Impostazioni > Stampa > OK > Layout > OK > Fascicola > OK > Attivato [1,2,1,2,1,2] > OK</p> <p>b. Stampare il documento.</p> <p>Il documento è stato fascicolato correttamente?</p> | <p>Il problema è stato risolto.</p> | <p>Andare al passaggio 2.</p> |
| <p>Passaggio 2</p> <p>a. Dal documento che si sta tentando di stampare, aprire la finestra di dialogo Stampa, quindi selezionare Fascicola</p> <p>b. Stampare il documento.</p> <p>Il documento è stato fascicolato correttamente?</p> | <p>Il problema è stato risolto.</p> | <p>Andare al passaggio 3.</p> |
| <p>Passaggio 3</p> <p>a. Ridurre il numero di pagine da stampare.</p> <p>b. Stampare il documento.</p> <p>Le pagine sono fascicolate correttamente?</p> | <p>Il problema è stato risolto.</p> | <p>Fare riferimento a Come contattare l'assistenza clienti.</p> |

Si verificano numerosi inceppamenti carta

| Azione | Sì | No |
|---|---|-------------------------------------|
| <p>Passaggio 1</p> <p>a. Rimuovere il vassoio. b. Controllare se la carta è stata caricata correttamente.</p> <ul style="list-style-type: none"> • Assicurarsi che le guide della carta siano posizionate correttamente. • Accertarsi che l'altezza della risma non superi l'indicatore di livello massimo della carta. • Assicurarsi di stampare sul formato e tipo di carta consigliato. <p>c. Inserire il vassoio. d. Stampare il documento.</p> <p>Gli inceppamenti della carta si verificano di frequente?</p> | <p>Andare al passaggio 2.</p> | <p>Il problema è stato risolto.</p> |
| <p>Passaggio 2</p> <p>a. Dal pannello comandi, andare a: Impostazioni > Carta > Configurazione vassoio > Formato/tipo carta b. Impostare il formato e il tipo di carta corretti. c. Stampare il documento.</p> <p>Gli inceppamenti della carta si verificano di frequente?</p> | <p>Andare al passaggio 3.</p> | <p>Il problema è stato risolto.</p> |
| <p>Passaggio 3</p> <p>a. Caricare carta estratta da una risma nuova.</p> <p>La carta assorbe molta umidità. Conservare la carta nella confezione originale finché non viene utilizzata.</p> <p>b. Stampare il documento.</p> <p>Gli inceppamenti della carta si verificano di frequente?</p> | <p>Fare riferimento a Come contattare l'assistenza clienti.</p> | <p>Il problema è stato risolto.</p> |

Pagine inceppate non ristampate

| Azione | Sì | No |
|---|-------------------------------------|---|
| <p>a. Dal pannello comandi, andare a: Impostazioni > Periferica > OK > Notifiche > OK > Ripristino contenuto inceppato > OK > Rimozione inceppamento > OK</p> <p>b. Selezionare Attivato o Auto, quindi premere OK.</p> <p>Le pagine inceppate sono state ristampate?</p> | <p>Il problema è stato risolto.</p> | <p>Fare riferimento a Come contattare l'assistenza clienti.</p> |

Come contattare l'assistenza clienti

Per accedere ai numeri di telefono dell'assistenza clienti, andare a <https://www.xerox.com/office/worldcontacts>. Prima di contattare l'assistenza clienti, assicurarsi di disporre delle seguenti informazioni:

- Problema della stampante
- Messaggio di errore
- Modello e numero di serie della stampante

Per accedere all'assistenza clienti, eseguire ricerche nella Knowledge base, sfogliare la documentazione utente o scaricare software della stampante, andare a <https://support.xerox.com>, e inserire i dati del prodotto nel campo Cerca.

A

Informazioni sulle normative

Questa appendice contiene:

- Normative di base 166
- Schede sulla sicurezza dei materiali 172

Normative di base

Livelli di emissione dei rumori

Le seguenti misurazioni sono state effettuate in conformità con ISO 7779 e riportate in base a ISO 9296.

 **Nota:** Alcune modalità potrebbero non essere applicabili al prodotto acquistato.

| Pressione sonora media a un metro, dBA | |
|--|------------------------------------|
| Stampa | Su un lato: 53 Fronte/retro: 50 |
| Pronta | 16 |

Avviso di sensibilità ad elettricità statica



Questo simbolo identifica componenti sensibili all'elettricità statica. Non toccare le aree in prossimità di questi simboli senza prima toccare una superficie di metallo in un'area distante dal simbolo.

Per evitare danni da scariche elettrostatiche durante l'esecuzione delle operazioni di manutenzione, ad esempio l'eliminazione degli inceppamenti della carta o la sostituzione dei materiali di consumo, toccare una parte esposta del telaio metallico della stampante prima di accedere o di toccare le aree interne anche se non è presente il simbolo.

ENERGY STAR



La presenza del simbolo ENERGY STAR sui prodotti Xerox o sulla schermata di avvio ne certifica la conformità della configurazione con i requisiti EPA (Environmental Protection Agency) ENERGY STAR alla data di fabbricazione del prodotto.

Informazioni sulle temperature

| | |
|---|---|
| Temperatura ambientale di funzionamento | Da 10 a 32,2 °C (da 50 a 90 °F) |
| Temperatura di spedizione | Da -40 a 43,3 °C (da -40 a 110 °F) |
| Temperatura di conservazione e umidità relativa | Da -40 a 43,3 °C (da -40 a 110 °F) Umidità relativa dall'8 all'80 % |

Información de la energía de México

- Consumo de energía en operación: 460 Wh
- Consumo de energía en modo de espera: 0.1 Wh

- Cantidad de producto por unidad de energía consumida: 4.15 páginas/Wh

Avvertenza sui prodotti laser

La stampante è certificata negli Stati Uniti come prodotto conforme ai requisiti DHHS 21 CFR Capitolo I, Sottocapitolo J per i prodotti laser di Classe I (1), mentre in altri paesi è certificata come prodotto laser di Classe I conforme ai requisiti IEC 60825-1: 2014.

I prodotti laser di Classe I non sono considerati pericolosi. Il sistema laser e la stampante sono stati progettati in modo da impedire l'esposizione a radiazioni laser superiori al livello previsto dalla Classe I durante le normali operazioni di stampa, manutenzione o assistenza. La stampante è dotata di un gruppo testina di stampa non riparabile che contiene un laser con le seguenti specifiche:

- Classe: IIIb (3b) AlGaAs
- Potenza di uscita nominale (milliwatt): 15
- Lunghezza d'onda (nanometri): 775–800

Consumo

Consumo energetico del prodotto

Nella tabella seguente sono riportate le caratteristiche di consumo energetico del prodotto.

 **Nota:** Alcune modalità potrebbero non essere applicabili al prodotto acquistato.

| Modalità | Descrizione | Consumo elettrico (Watt) |
|----------------------|---|--------------------------|
| Stampa | Il prodotto sta generando output stampato da input elettronici. | 460 |
| Pronta | Il prodotto è in attesa di un lavoro di stampa. | 4,0 |
| Modalità Sospensione | Il prodotto è in modalità di consumo ridotto di livello elevato. | 1,2 |
| Ibernazione | Il prodotto è in modalità di consumo ridotto di livello ridotto. | N/D |
| No | Il prodotto è collegato a una presa elettrica, ma l'interruttore di alimentazione è spento. | 0,1 |

I livelli di consumo energetico elencati nella precedente tabella rappresentano misurazioni medie. Le misurazioni istantanee di consumo energetico potrebbero risultare notevolmente più elevate della media.

Modalità Sospensione

Questo prodotto è progettato con una modalità di risparmio energetico definita Modalità Sospensione. Questa modalità consente di risparmiare energia riducendo il consumo elettrico nei periodi di inattività prolungati. Questa modalità viene attivata automaticamente dopo un periodo di inattività del prodotto specificato, denominato Timeout modo sospensione.

 **Nota:** L'impostazione predefinita in fabbrica del timeout della modalità sospensione per questo prodotto è 15 minuti.

Utilizzando i menu di configurazione, è possibile modificare il periodo di timeout modo sospensione da 1 a 120 minuti. Se la velocità di stampa è inferiore o pari a 30 pagine al minuto, è possibile impostare il timeout solo fino a 60 minuti. Impostando un valore basso, viene ridotto il consumo energetico, ma aumenta il tempo di risposta del prodotto. Impostando un valore alto si mantiene una risposta rapida, ma aumenta il consumo energetico.

Modalità Ibernazione

Questo prodotto dispone di una modalità operativa a bassissimo consumo di energia definita modalità Ibernazione. Quando è attiva la modalità Ibernazione, tutti gli altri sistemi e dispositivi vengono spenti in modo sicuro.

La modalità Ibernazione può essere attivata con uno dei seguenti metodi:

- Utilizzando l'impostazione Timeout ibernazione
- Utilizzando le modalità di pianificazione modalità alimentazione



Nota: Il timeout predefinito in fabbrica per la modalità Ibernazione per questo prodotto in tutti i paesi o regioni è 3 giorni.

La durata di attesa della stampante prima di entrare in modalità ibernazione dopo la stampa di un processo può essere impostata su un periodo compreso tra un'ora e un mese.

Modalità di spegnimento

Se questo prodotto dispone di una modalità di spegnimento che consuma comunque una minima quantità di corrente, per interrompere completamente il consumo elettrico del prodotto, scollegare l'alimentazione dalla presa elettrica.

Utilizzo totale di energia

A volte può risultare utile calcolare l'utilizzo totale di energia del prodotto. Poiché le dichiarazioni sui consumi elettrici sono fornite in Watt, per calcolare l'utilizzo di energia il consumo va moltiplicato per il tempo speso dal prodotto in ciascuna modalità. L'utilizzo totale di energia del prodotto è la somma dell'utilizzo di ciascuna modalità.

Avvisi sulle normative per i prodotti wireless

Questa sezione contiene informazioni sulle normative che si applicano solo ai modelli wireless.

Se non si sa con certezza se il modello in uso è un modello wireless, visitare il sito <http://support.xerox.com>.

Avvertenza sui componenti modulari

I modelli wireless contengono componenti modulari: Per stabilire quali componenti modulari sono installati nel prodotto specifico, fare riferimento alle etichette presenti sul prodotto stesso.

Esposizione alle radiazioni di radiofrequenza

La potenza delle radiazioni emesse da questo apparecchio è sensibilmente al di sotto dei limiti di esposizione alle frequenze radio FCC e di altre agenzie normative. Una distanza minima di 20 cm (8 pollici) deve essere mantenuta tra l'antenna e le persone in conformità con i requisiti di esposizione RF dell'FCC e di altre agenzie normative.

Innovation, Science and Economic Development Canada

Questo dispositivo è conforme alle direttive dell'Unione Europea (UE). L'operatività del dispositivo è subordinata alle due seguenti condizioni:

1. Il dispositivo non deve causare interferenze, e
2. Il dispositivo deve accettare qualsiasi tipo di interferenza, ivi incluse interferenze che potrebbero causare un funzionamento indesiderato del dispositivo.

Innovation, Sciences et Développement économique Canada

Cet appareil est conforme aux normes RSS exemptes de licence d'Innovation, Sciences et Développement économique Canada. Son fonctionnement est soumis aux deux conditions suivantes :

1. Cet appareil ne doit pas causer d'interférences et
2. Il doit accepter toutes les interférences, y compris les celles qui peuvent entraîner un fonctionnement indésirable.

Conformità alle normative dell'Unione Europea e dello Spazio Economico Europeo



Il marchio CE applicato a questo prodotto indica la conformità alle Direttive UE applicabili. Il testo completo della Dichiarazione di conformità UE è disponibile su <https://www.xerox.com/en-us/about/ehs>.

Dichiarazione UE e di altri Paesi relativa alle bande di frequenza di funzionamento del radiotrasmittitore e alla potenza RF massima

Questo prodotto radio trasmette alle bande di frequenza di 2,4 GHz (2,412-2,472 GHz nella UE) o 5 GHz (5,15-5,35, 5,47-5,725 nella UE). L'uscita di potenza EIRP massima del trasmettitore, incluso il guadagno di antenna, è ≤ 20 dBm per entrambe le bande.

Informativa sulla conformità alla FFC (Federal Communications Commission)

Questo prodotto è stato collaudato e giudicato conforme ai limiti per un dispositivo digitale di Classe B, ai sensi della Parte 15 delle Norme FCC. L'operatività del dispositivo è subordinata alle due seguenti condizioni:

1. Il dispositivo non deve causare interferenze dannose, e
2. Il dispositivo deve accettare le interferenze ricevute, incluse quelle che potrebbero causare un funzionamento indesiderato.

I limiti di Classe B della FFC sono intesi a garantire un'adeguata protezione contro interferenze pericolose in installazioni di tipo residenziale. Questa apparecchiatura genera, utilizza e può emettere energia di frequenze radio e, se non installata e utilizzata conformemente alle istruzioni, può causare radiointerferenze pericolose alle comunicazioni radio. Tuttavia, non si garantisce l'assenza di interferenze in particolari installazioni. Se l'apparecchiatura causa interferenze dannose alla ricezione radio o televisiva (eseguire una prova spegnendo e riaccendendo l'apparecchiatura), tentare di eliminare le interferenze adottando una o più delle seguenti misure.

- Riorientare o riposizionare l'antenna ricevente.
- Distanziare maggiormente l'apparecchiatura dal ricevitore.

Informazioni sulle normative

- Collegare l'apparecchiatura alla presa di un circuito diverso da quello al quale è collegato il ricevitore.
- Consultare il proprio punto vendita o tecnico dell'assistenza per ulteriori suggerimenti.

Il produttore non è responsabile per interferenze radio o televisive causate dall'utilizzo di cavi diversi da quelli raccomandati o da modifiche o cambiamenti apportati a questa apparecchiatura. Qualsiasi modifica o cambiamento non autorizzato può invalidare il diritto dell'utente a utilizzare il prodotto.

 **Nota:** Questo prodotto è conforme ai requisiti di protezione stabiliti dalle direttive del Consiglio della Comunità Europea 2014/30/UE, 2014/35/UE, 2009/125/CE e 2011/65/UE in merito all'avvicinamento e all'armonizzazione delle leggi degli stati membri in relazione alla compatibilità elettromagnetica, alla sicurezza delle apparecchiature elettriche destinate all'uso entro determinati limiti di voltaggio, alla progettazione di prodotti eco-sostenibili e in merito alla limitazione di utilizzo di alcune sostanze tossiche in apparecchiature elettriche ed elettroniche.

Per ulteriori informazioni in materia di tutela ambientale, tutela della salute e sicurezza relative a questo prodotto e ai materiali di consumo Xerox, rivolgersi ai seguenti recapiti:

Indirizzo Web: <https://www.xerox.com/en-us/about/ehs>

Telefono (Solo Stati Uniti e Canada): 1-800-ASK-XEROX (1-800-275-9376)

E-mail: EHS-Europe@xerox.com

Dichiarazione di conformità all standard Innovation, Science and Economic Development Canada

Questo apparecchio digitale di Classe B soddisfa tutti i requisiti del Canadian Interference-Causing Equipment Standard ICES-003.

Avis de conformité aux normes de l'Innovation, Sciences et Développement économique Canada

Cet appareil numérique de classe B est conforme aux exigences de la norme canadienne relative aux équipements pouvant causer des interférences NMB-003.

Germania

Blendschutz

Das Gerät ist nicht für die Benutzung im unmittelbaren Gesichtsfeld am Bildschirmarbeitsplatz vorgesehen. Um störende Reflexionen am Bildschirmarbeitsplatz zu vermeiden, darf dieses Produkt nicht im unmittelbaren Gesichtsfeld platziert werden.

Importeur

Xerox GmbH

Hellersbergstraße 2-4

41460 Neuss

Deutschland

170 Stampante Xerox® B230
Guida per l'utente

Normative RoHS Turchia

In conformità con l'articolo 7 (d), si certifica che "il sistema è conforme alla normativa EEE."

"EEE yönetmeliğine uygundur."

Conformità RoHS – Ucraina

Обладнання відповідає вимогам Технічного регламенту щодо обмеження використання деяких небезпечних речовин в електричному та електронному обладнанні, затвердженого постановою Кабінету Міністрів України від 3 грудня 2008 № 1057.

(L'apparecchiatura è conforme ai requisiti della Normativa tecnica, approvata dalla Risoluzione del Consiglio dei ministri dell'Ucraina in data 3 dicembre 2008, relativa alle limitazioni all'utilizzo di determinate sostanze pericolose nelle apparecchiature elettriche ed elettroniche.)

Schede sulla sicurezza dei materiali

Per informazioni relative alla sicurezza dei materiali per la propria stampante, contattare i seguenti recapiti.

- Indirizzo Web: <https://safetysheets.business.xerox.com/en-us/>
- Stati Uniti e Canada: 1-800-ASK-XEROX (1-800-275-9376)
- Per altri mercati, inviare una richiesta via e-mail a EHS-Europe@xerox.com

Riciclaggio e smaltimento

Questa appendice contiene:

- Smaltimento e riciclaggio del prodotto 174
- Nord America 175
- Xerox Green World Alliance..... 176
- Direttiva WEEE (Rifiuti di apparecchiature elettriche ed elettroniche) 177

Smaltimento e riciclaggio del prodotto

Lo smaltimento della stampante o dei materiali di consumo non può essere eseguito come per i normali rifiuti domestici. Per le possibilità di smaltimento e riciclaggio, consultare le autorità locali.

Nord America

Xerox ha attivato un programma di ritiro e riutilizzo e riciclaggio delle apparecchiature. Per verificare se il prodotto Xerox è incluso nel programma, rivolgersi al rivenditore Xerox locale. Per ulteriori informazioni sui programmi ambientali Xerox, andare a <https://www.xerox.com/en-us/about/ehs>.

Xerox Green World Alliance

Il programma Xerox Green World Alliance consente di restituire a Xerox selezionati materiali di consumo per il loro riutilizzo o riciclaggio. Il 100% delle cartucce vuote restituite a Xerox viene riutilizzato o disassemblato per il riciclaggio. Vengono riciclate anche le confezioni utilizzate per restituire le cartucce.

Per restituire le cartucce Xerox per il riutilizzo o il riciclaggio, effettuare le seguenti operazioni:

1. Andare a <https://www.xerox.com/office/recycle>.
2. Fare clic su **Recycling** (Riciclaggio).
3. Selezionare un'opzione di restituzione.

Direttiva WEEE (Rifiuti di apparecchiature elettriche ed elettroniche)



Il logo WEEE indica programmi e procedure per prodotti elettronici specifici per il riciclo nei Paesi dell'Unione Europea. Si raccomanda il riciclaggio dei nostri prodotti.

In caso di ulteriori domande sulle opzioni di riciclaggio, contattare il proprio ufficio vendite locale.

Smaltimento dei prodotti



Lo smaltimento dell'apparecchiatura o dei materiali di consumo non può essere eseguito come per i normali rifiuti domestici.

