

Guía de uso rápido de la impresora de color Xerox® C230



Imprimir

Imprimir desde un ordenador

 **Nota:** Para etiquetas, tarjetas y sobres, configure el tamaño y tipo de papel en la impresora antes de imprimir el documento.

1. Abra el cuadro de diálogo Imprimir en el documento que trata de imprimir.
2. Ajuste los valores si es necesario.
3. Imprima el documento.

Impresión desde un dispositivo móvil



Impresión desde un dispositivo móvil a través de Mopria™ Print Service

 **Nota:** Esta función está disponible únicamente en algunos modelos de impresora.

Mopria Print Service es una solución de impresión móvil para dispositivos móviles con la versión 10,0 o posterior de Android™. Le permite imprimir directamente en cualquier impresora con certificación Mopria.

 **Nota:** Asegúrese de descargar la aplicación Mopria Print Service desde la tienda Google Play™ y activarla en el dispositivo móvil.

1. Desde su dispositivo móvil Android, ejecute una aplicación compatible o seleccione un documento desde el gestor de archivos.

2. Toque  > **Imprimir**.
3. Seleccione una impresora y ajuste los valores si fuera necesario.
4. Toque .

Impresión desde un dispositivo móvil a través de AirPrint®

 **Nota:** Esta función está disponible únicamente en algunos modelos de impresora.

La característica de software AirPrint es una solución de impresión móvil que le permite imprimir directamente desde dispositivos Apple a impresoras certificadas con AirPrint.

- Asegúrese de que el dispositivo Apple y la impresora estén conectados a la misma red. Si la red tiene varios hubs inalámbricos, asegúrese de que ambos dispositivos están conectados a la misma subred.
 - Esta aplicación solo es compatible con determinados dispositivos Apple.
1. Desde su dispositivo móvil, seleccione un documento desde el gestor de archivos o inicie una aplicación compatible.

2. Toque  > **Imprimir**.
3. Seleccione una impresora y ajuste los valores si fuera necesario.
4. Imprima el documento.

Impresión desde un dispositivo móvil a través de Wi-Fi Direct®



 **Nota:** Esta función está disponible únicamente en algunos modelos de impresora.

Wi-Fi Direct es un servicio de impresión que permite imprimir en cualquier impresora con Wi-Fi Direct.

 **Nota:** Asegúrese de que la impresora o el servidor estén conectados a la red inalámbrica. Si desea más información, consulte [Conexión de un dispositivo móvil a la impresora](#).

1. Desde su dispositivo móvil, ejecute una aplicación compatible, o bien, seleccione un documento desde el gestor de archivos.

2. En función del dispositivo móvil, realice una de las siguientes acciones:

- Toque  > **Imprimir**.
- Toque  > **Imprimir**.
- Toque  > **Imprimir**.

3. Seleccione una impresora y ajuste los valores si fuera necesario.
4. Imprima el documento.

Mantenimiento de la impresora

Sustitución de un cartucho de impresión

 **Nota:** Si la botella está extendida, retírela antes de sustituir el cartucho.

1. Abra la puerta frontal y bájela con firmeza.

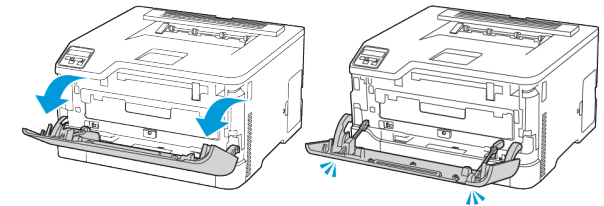

2. Tire de la bandeja de cartuchos de impresión hacia fuera.

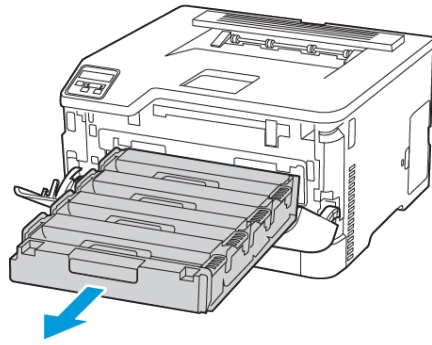

3. Extraiga el cartucho de impresión usado.

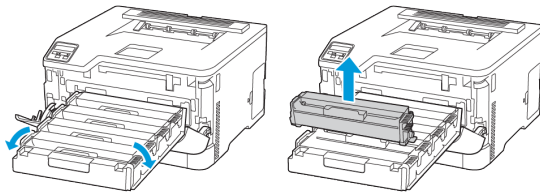

4. Desembale el nuevo cartucho de impresión.

Advertencia—Posibles daños: No exponga la cara inferior del cartucho de impresión a la luz directa. Una larga exposición a la luz puede ocasionar problemas de calidad de impresión.

Advertencia—Posibles daños: No toque la cara inferior del cartucho de impresión. Si lo hace, puede afectar a la calidad de los futuros trabajos de impresión.



5. Inserte el cartucho de impresión nuevo.

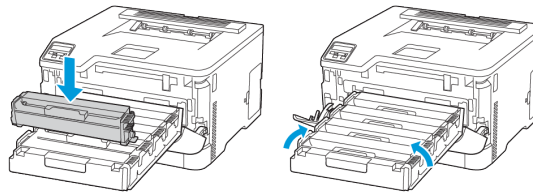

6. Inserte la bandeja de cartuchos de impresión y cierre la puerta.

Sustitución del contenedor de tóner de desecho

1. Retire el contenedor de tóner de desecho usado.

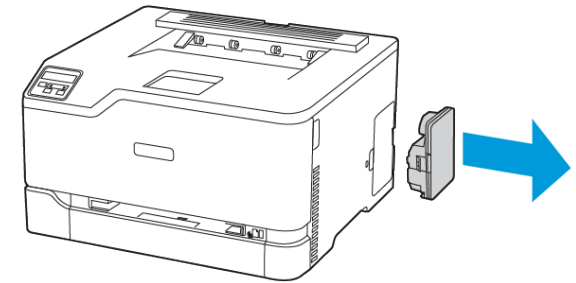

 **Nota:** Para evitar que se derrame el tóner, coloque la botella en posición vertical.

2. Desembale el nuevo contenedor de tóner de desecho.
3. Introduzca el contenedor de tóner de desecho nuevo.

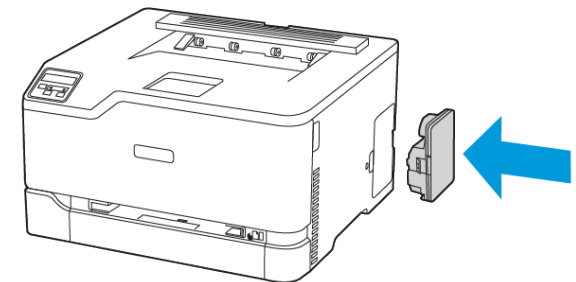

Carga de la bandeja

 **PRECAUCIÓN—RIESGO DE CAÍDA:** Para reducir el riesgo de inestabilidad del equipo, mantenga cerrada la bandeja hasta que la necesite.

1. Extraiga la bandeja.

 **Nota:** Para evitar atascos de papel, no extraiga la bandeja mientras la impresora esté ocupada.

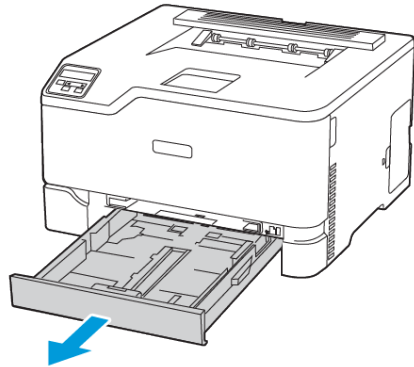

2. Flexione, aire y, a continuación, alinee los bordes del papel antes de cargarlo.



3. Coloque la pila de papel con la cara de impresión hacia arriba.

- Para imprimir a una cara, coloque el papel con membrete hacia arriba con el encabezamiento hacia la parte posterior de la bandeja.
- Para imprimir a doble cara, coloque el papel con membrete hacia abajo con el encabezamiento hacia la parte frontal de la bandeja.
- No deslice el papel para introducirlo en la bandeja.

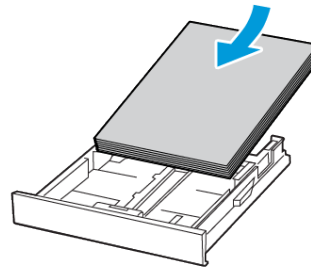

4. Para evitar atascos de papel, asegúrese de que la altura de la pila no exceda el indicador de capacidad máxima de papel.

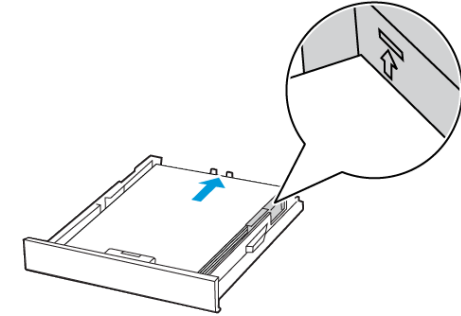

5. Ajuste las guías para que coincidan con el tamaño del papel que va a cargar.

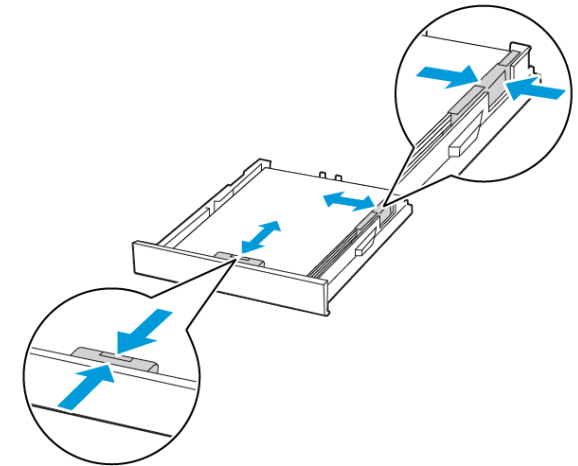

6. Introduzca la bandeja.

7. Si es necesario, defina el tamaño y el tipo del papel en el panel de control para que coincidan con el papel cargado.

Carga del alimentador manual

1. Ajuste las guías para que coincidan con el tamaño del papel que va a cargar.

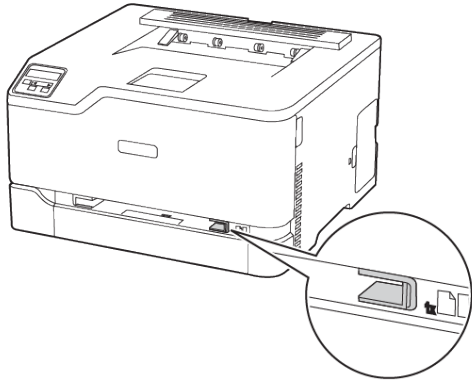

2. Coloque una hoja de papel con la cara de impresión hacia arriba.
 - Para la impresión a una cara, cargue el papel con cabecera con la cara de impresión hacia arriba e introduciendo primero el borde superior.

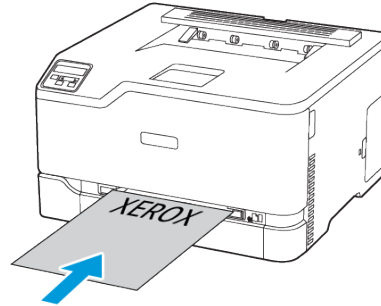

- Para la impresión a doble cara, coloque el papel con membrete con la cara de impresión hacia abajo e introduciendo primero el borde superior.

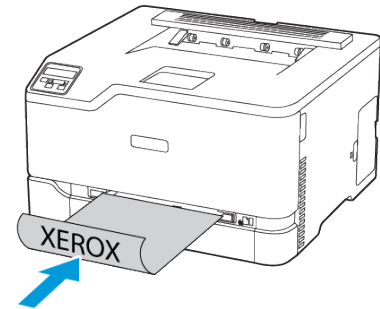

- Coloque el sobre con la solapa hacia abajo y contra el lado derecho de la guía de papel.

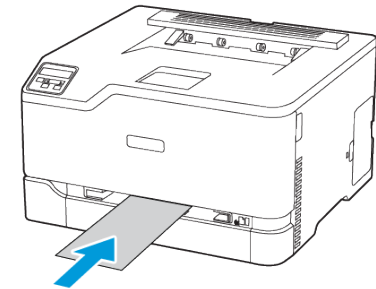

3. Introduzca el papel hasta que la impresora capture el borde.
 - Para evitar atascos de papel, no lo fuerce al introducirlo en el alimentador manual.
 - Antes de colocar otra hoja, espere a que aparezca un mensaje en pantalla.

Configuración del tipo y el tamaño del papel

1. En el panel de control, vaya a **Valores > Bandeja de papel > Configuración > Tipo/tamaño de papel** y seleccione el origen del papel.

En los modelos de impresora sin pantalla táctil, pulse  para navegar por los distintos ajustes.

2. Defina el tipo y el tamaño del papel.

Actualización de firmware

Algunas aplicaciones requieren un nivel de firmware de dispositivo mínimo para que funcionen correctamente.

Para obtener más información sobre cómo actualizar el firmware del dispositivo, póngase en contacto con su representante.

1. Abra un explorador web y, a continuación, escriba la dirección IP de la impresora en el campo de la dirección.
 - Verá la dirección IP de la impresora en la pantalla de inicio de la impresora. La dirección IP aparece como cuatro grupos de números separados por puntos, como 123.123.123.123.
 - Si está utilizando un servidor proxy, desactívelo temporalmente para cargar correctamente la página web.
2. Haga clic en **Valores > Dispositivo > Actualizar firmware**.
3. Realice una de las siguientes acciones:
 - Haga clic en **Check for updates (Buscar actualizaciones) > I agree, start update (De acuerdo, iniciar actualización)**.
 - Cargue el archivo flash.
 1. Busque el archivo flash.
 2. Haga clic en **Cargar > Comenzar**.

Configuración de Wi-Fi Direct

Wi-Fi Direct es una tecnología Wi-Fi par a par que permite conectar dispositivos móviles directamente a una impresora con Wi-Fi Direct sin tener que utilizar un punto de acceso (enrutador inalámbrico).

1. En el panel de control, vaya a **Valores > Red/Puertos > Wi-Fi Direct**.
En los modelos de impresora sin pantalla táctil, desplácese por los ajustes y pulse **Aceptar**.

2. Configure los valores.
 - **Activar Wi-Fi Direct:** Permite a la impresora transmitir su propia red Wi-Fi Direct.
 - **Nombre de Wi-Fi Direct:** Asigna un nombre a la red Wi-Fi Direct.
 - **Contraseña de Wi-Fi Direct:** Asigna la contraseña de la negociación de la seguridad inalámbrica cuando se utiliza la conexión de par a par.
 - **Mostrar contraseña en la página de configuración:** Muestra la contraseña en la Página de configuración de red.
 - **Aceptar automáticamente las solicitudes del botón de pulsación:** Permite que la impresora acepte de forma automática las solicitudes de conexión.
-  **Nota:** La aceptación automática de botones de pulsación no es segura.
- Por omisión, la contraseña de la red Wi-Fi Direct no se muestra en la pantalla de la impresora. Para mostrar la contraseña, active el icono de información de contraseña. En el panel de control, vaya a **Valores > Seguridad > Varios > Activar contraseña/Mostrar PIN**.
 - Para conocer la contraseña de la red Wi-Fi Direct sin mostrarla en la pantalla de la impresora, desde el panel de control vaya a **Valores > Informes > Red > Página de configuración de red**.

Conexión de un dispositivo móvil a la impresora

Antes de conectar el dispositivo móvil, asegúrese de que Wi-Fi Direct esté configurado. Si desea más información, consulte [Configuración de Wi-Fi Direct](#).

Conexión a través de Wi-Fi Direct

 **Nota:** Estas instrucciones solo son válidas para dispositivos móviles Android.

1. En el dispositivo móvil, vaya al menú de ajustes.
2. Active **Wi-Fi** y, a continuación, toque **Wi-Fi Direct**.
3. Seleccione el nombre Wi-Fi Direct de la impresora.
4. Confirme la conexión en el panel de control de la impresora.

Conexión a través de Wi-Fi

1. En el dispositivo móvil, vaya al menú de ajustes.

2. Toque **Wi-Fi** y, a continuación, seleccione el nombre Wi-Fi Direct de la impresora.

 **Nota:** La cadena DIRECT-xy, donde x e y son dos caracteres aleatorios, se añade antes del nombre de Wi-Fi Direct.

3. Introduzca la contraseña de Wi-Fi Direct.

Conexión de la impresora a una red Wi-Fi

 **Nota:** Esta función está disponible únicamente en algunos modelos de impresora.

Antes de empezar, asegúrese de que:

- Adaptador activo está configurado en Automático. En el panel de control, vaya a **Valores > Red/Puertos > Descripción general de la red > Adaptador activo**.
En los modelos de impresora sin pantalla táctil, desplácese por los ajustes y pulse **Aceptar**.
- El cable Ethernet no está conectado a la impresora.

A través del Asistente de configuración inalámbrica de la impresora

- Estas instrucciones solo valen para algunos modelos de impresora.
 - Antes de utilizar el asistente, asegúrese de que el firmware de la impresora esté actualizado.
1. En la pantalla de inicio, toque el icono de **Wi-Fi** y, a continuación, **Configurar ahora**.
 2. Seleccione una red Wi-Fi e introduzca la contraseña de la red.
 3. Toque **Hecho**.

A través del panel de control de la impresora

1. Desde el panel de control, vaya a **Valores > Red/Puertos > Inalámbrica > Configurar en panel de impresora**.
En los modelos de impresora sin pantalla táctil, desplácese por los ajustes y pulse **Aceptar**.
2. Seleccione una red Wi-Fi e introduzca la contraseña de la red.
En los modelos de impresora compatibles con redes Wi-Fi, aparecerá una solicitud de configuración de la red Wi-Fi durante la configuración inicial.

Eliminación de atascos

Cómo evitar atascos

Colocar el papel correctamente

- Asegúrese de que el papel esté bien colocado en la bandeja.

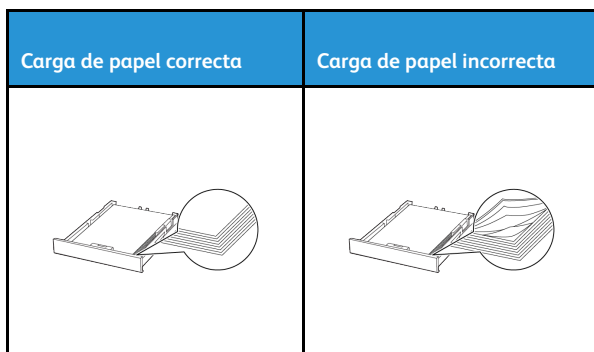

- No cargue ni extraiga las bandejas mientras si esté imprimiendo.
- No cargue demasiado papel. Asegúrese de que la altura de la pila no exceda el indicador de capacidad máxima de papel.
- No deslice el papel para introducirlo en la bandeja. Cárguelo tal como se muestra en la ilustración.

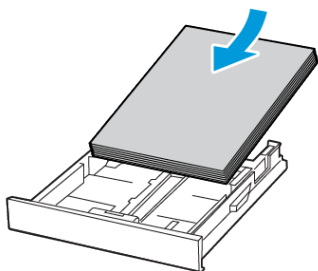

- Asegúrese de que las guías del papel estén colocadas correctamente y no estén demasiado ajustadas al papel ni a los sobres.
- Introduzca la bandeja con firmeza en la impresora después de cargar el papel.

Utilizar papel recomendado

- Utilice sólo el papel o el material de impresión especial recomendado.
- No cargue papel arrugado, doblado, húmedo ni curvado.
- Flexione, airee y alise los bordes del papel antes de cargarlo.

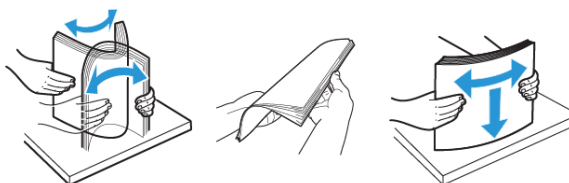

- No utilice papel cortado ni recortado manualmente.
- No mezcle tamaños, pesos o tipos de papel en la misma bandeja.
- Asegúrese de que se definan el tamaño y el tipo de papel correctos en el equipo o en el panel de control de la impresora.
- Guarde el papel teniendo en cuenta las recomendaciones del fabricante.

Identificación de ubicaciones de atasco

- Cuando el Asistente de atascos está **Activado**, la impresora podría intentar expulsar páginas en blanco o con impresiones parciales después de eliminar la página atascada. Compruebe si hay páginas en blanco en la salida impresa.
- Cuando Recuperación de atasco está fijado en **Activado** o **Automático**, la impresora vuelve a imprimir las páginas atascadas.

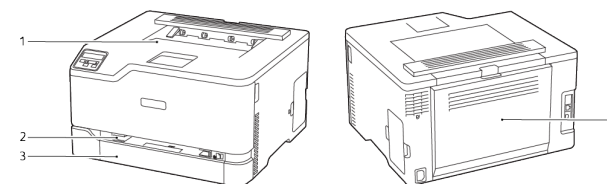

1. Bandeja de salida estándar
2. Alimentador manual
3. Bandeja estándar
4. Puerta B

Atasco de papel en la bandeja estándar

1. Abra la puerta B.

 **PRECAUCIÓN—SUPERFICIE CALIENTE:** El interior de la impresora podría estar caliente. Para evitar el riesgo de lesiones producidas por el contacto con un componente caliente, deje que la superficie se enfríe antes de tocarlo.

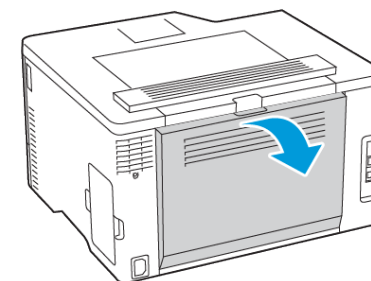

2. Retire el papel atascado.

 **Nota:** Retire todos los fragmentos de papel.

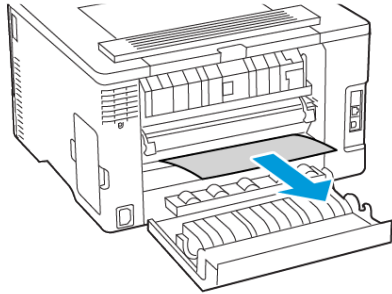

3. Cierre la puerta.

4. Extraiga la bandeja y el alimentador manual.

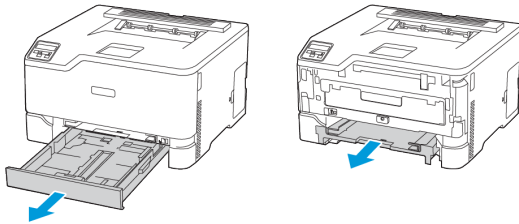

5. Retire el papel atascado.

 **Nota:** Retire todos los fragmentos de papel.

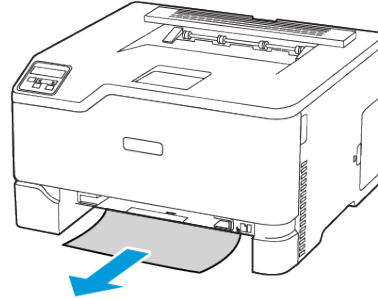

6. Inserte el alimentador manual y la bandeja.

Atasco de papel en la bandeja opcional

1. Abra la puerta B.

 **PRECAUCIÓN—SUPERFICIE CALIENTE:** El interior de la impresora podría estar caliente. Para evitar el riesgo de lesiones producidas por el contacto con un componente caliente, deje que la superficie se enfríe antes de tocarlo.

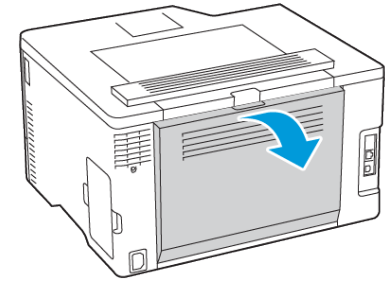

2. Retire el papel atascado.

 **Nota:** Retire todos los fragmentos de papel.

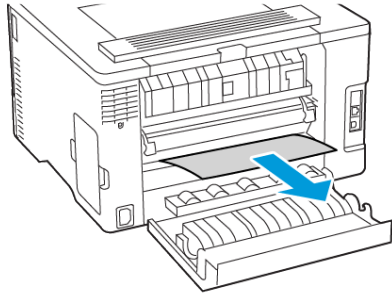

3. Cierre la puerta.
4. Abra la puerta E.

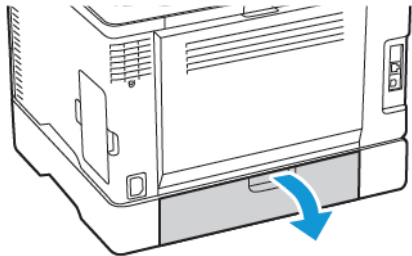

5. Retire el papel atascado.

 **Nota:** Retire todos los fragmentos de papel.

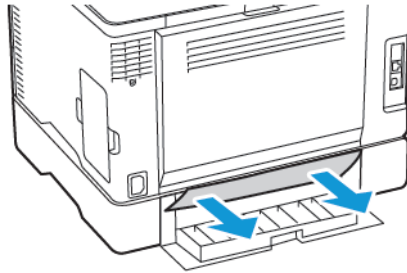

6. Cierre la puerta.
7. Extraiga la bandeja opcional.

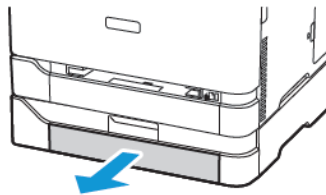

8. Retire el papel atascado.

 **Nota:** Retire todos los fragmentos de papel.

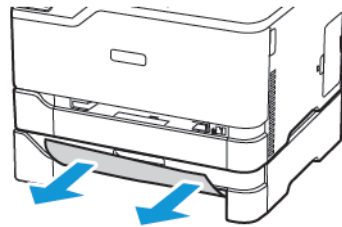

9. Introduzca la bandeja.

Atasco de papel en la bandeja de salida estándar

Retire el papel atascado.

 **Nota:** Retire todos los fragmentos de papel.

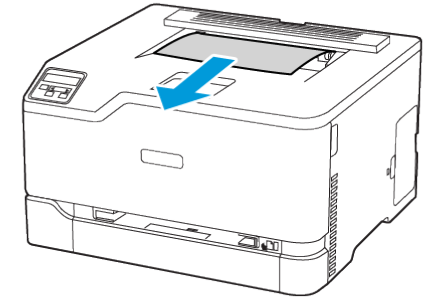

Atasco de papel en el alimentador manual

1. Extraiga la bandeja y el alimentador manual.

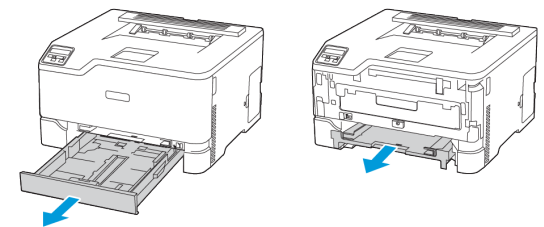

2. Retire el papel atascado.

 **Nota:** Retire todos los fragmentos de papel.

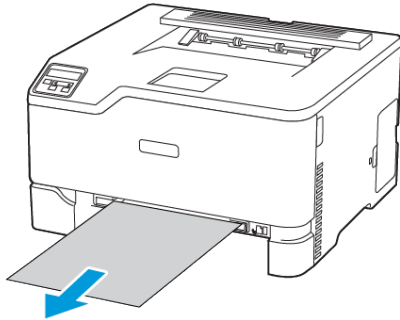

3. Inserte el alimentador manual y la bandeja.

Atasco de papel en la puerta B

1. Abra la puerta B.

 **PRECAUCIÓN—SUPERFICIE CALIENTE:** El interior de la impresora podría estar caliente. Para evitar el riesgo de lesiones producidas por el contacto con un componente caliente, deje que la superficie se enfríe antes de tocarlo.

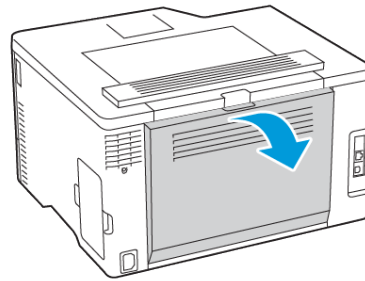

2. Retire el papel atascado de cualquiera de las siguientes áreas:

 **Nota:** Retire todos los fragmentos de papel.

- Área del fusor

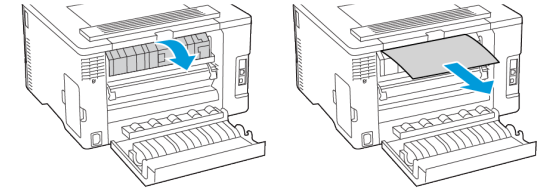

- Bajo el área del fusor

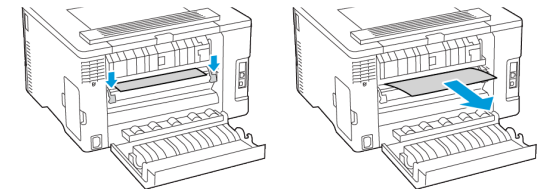

- Unidad a doble cara

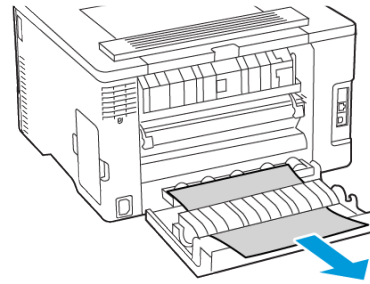

3. Cierre la puerta.

© 2021 Xerox Corporation. Reservados todos los derechos. Xerox® es una marca comercial de Xerox Corporation en los Estados Unidos y en otros países.

Apple®, iPad®, iPhone®, iPod®, iPod touch®, AirPrint® y el AirPrint Logo® son marcas comerciales o marcas registradas de Apple Inc. en Estados Unidos y en otros países. El servicio de impresión web Google Cloud Print™, el servicio de correo electrónico web Gmail™ y la plataforma de tecnología móvil Android™ son marcas registradas de Google, Inc. Microsoft®, Windows Vista®, Windows®, Windows Server® y OneDrive® son marcas registradas de Microsoft Corporation en Estados Unidos y en otros países. Mopria es una marca comercial de Mopria Alliance. Wi-Fi CERTIFIED Wi-Fi Direct® es una marca comercial de Wi-Fi Alliance. Todas las demás marcas comerciales pertenecen a sus respectivos propietarios. 702P08609

BR32747

607E39340