

Version 1.0
Juni 2021
702P08622

Xerox® C235 Multifunctionele kleurenprinter

Handleiding voor de gebruiker

© 2021 Xerox Corporation. Alle rechten voorbehouden. Xerox® en Xerox en Beeldmerk® zijn handelsmerken van Xerox Corporation in de Verenigde Staten en andere landen.

Adobe®, Adobe PDF-logo, Adobe® Reader®, Adobe® Type Manager®, ATM™, Flash®, Macromedia®, Photoshop® en Post-Script® zijn handelsmerken of gedeponeerde handelsmerken van Adobe Systems, Inc.

Apple®, Bonjour®, EtherTalk™, TrueType®, iPad®, iPhone®, iPod®, iPod touch®, AirPrint® en het AirPrint-logo®, Mac®, Mac OS® en Macintosh® zijn handelsmerken of gedeponeerde handelsmerken van Apple Inc. in de Verenigde Staten en andere landen.

Gmail™-webmailservice en Android™-platform voor mobiele technologie zijn handelsmerken van Google, Inc.

HP-GL®, HP-UX® en PCL® zijn gedeponeerde handelsmerken van Hewlett-Packard Corporation in de Verenigde Staten en/of andere landen.

IBM® en AIX® zijn gedeponeerde handelsmerken van International Business Machines Corporation in de Verenigde Staten en/of andere landen.

McAfee®, ePolicy Orchestrator® en McAfee ePO™ zijn handelsmerken of gedeponeerde handelsmerken van McAfee, Inc. in de Verenigde Staten en andere landen.

Microsoft®, Windows Vista®, Windows®, Windows Server® en OneDrive® zijn gedeponeerde handelsmerken van Microsoft Corporation in de Verenigde Staten en andere landen.

Mopria is een handelsmerk van de Mopria Alliance.

PANTONE® en andere handelsmerken van Pantone, Inc. zijn eigendom van Pantone, Inc.

UNIX® is een handelsmerk in de Verenigde Staten en andere landen, met exclusieve licentie door X/Open Company Limited.

Linux® is een gedeponeerd handelsmerk van Linus Torvalds.

Wi-Fi CERTIFIED Wi-Fi Direct® is een handelsmerk van de Wi-Fi Alliance.

PCL® is een gedeponeerd handelsmerk van Hewlett-Packard Company. PCL is een aanduiding voor een verzameling printeropdrachten (printertaal) en -functies in haar producten. Deze printer is ontworpen om ondersteuning te bieden voor de PCL-taal. De printer herkent PCL-opdrachten die in diverse toepassingen worden gebruikt en emuleert de functies die met deze opdrachten overeenkomen.

Andere handelsmerken zijn het eigendom van hun respectieve eigenaren.

Inhoudsopgave

1 Veiligheid	11
Conventies	12
Productverklaringen.....	13
Veiligheid bij het onderhoud.....	16
Informatie over verbruiksartikelen	17
2 Omgaan met de printer.....	19
Printerconfiguraties	20
Vooraanzicht van de printer	20
Het bedieningspaneel gebruiken.....	21
Het startscherm aanpassen	22
De taal van het toetsenbord op het display wijzigen.....	23
Uitleg over de status van het indicatielampje	24
Papier selecteren	25
Richtlijnen voor papier.....	25
Papiereigenschappen	25
Ongeschikt papier	26
Voorbedrukte formulieren en briefhoofdpapier selecteren.....	26
Papier bewaren	27
Ondersteunde papierformaten	27
Ondersteunde papiersoorten	30
Ondersteunde papiergewichten.....	30
3 Installeren, instellen en configureren	33
Een plaats kiezen voor de printer	34
Kabels aansluiten	35
Toepassingen op het startscherm instellen en gebruiken.....	36
Het IP-adres van de printer zoeken	36
Bladwijzers beheren.....	36
De printer instellen voor faxen	38
De faxfunctie instellen.....	38
Fax instellen met een standaard telefoonlijn.....	39
Fax instellen in landen of regio's met afwijkende telefoonwandcontactdozen en stekkers.....	40
Abonneren op speciale belsignalen.....	41
Datum en tijd van de fax instellen	42
Zomertijd configureren.....	42
De faxluidsprekerinstellingen configureren.....	42
De SMTP-instellingen voor e-mail configureren	43
De wizard E-mailinstellingen op de printer gebruiken	44
Het menu Instellingen op de printer gebruiken	45
Embedded Web Server gebruiken	46

Mailproviders	47
Gmail™	47
Yahoo!® Mail	47
Outlook Live	48
AOL-mail	48
iCloud-mail	49
Comcast-mail	49
Mail.com	50
Zoho-mail	50
QQ-mail	51
NetEase-mail (mail.163.com)	51
NetEase-mail (mail.126.com)	52
NetEase-mail (mail.yeah.net)	52
Sohu-mail	53
Sina-mail	53
Papier en speciaal afdruk materiaal plaatsen	55
Papiersoort en papierformaat instellen	55
Instellingen voor Universal papier configureren	55
De lade vullen	55
Papier in de handmatige invoer plaatsen	58
Software, stuurprogramma's en firmware installeren en bijwerken	61
De software installeren	61
Firmware bijwerken	64
Een configuratiebestand exporteren of importeren	65
Netwerkfunctionaliteit	66
De printer aansluiten op een Wi-Fi-netwerk	66
De printer verbinden met een draadloos netwerk via Wi-Fi Protected Setup (WPS)	66
Wi-Fi Direct configureren	67
Een mobiel apparaat verbinden met de printer	67
Een computer verbinden met de printer	68
Het Wi-Fi-netwerk uitschakelen	68
Printerconnectiviteit controleren	68
Pagina met menu-instellingen afdrukken	70
4 De printer beveiligen	71
Printergeheugen wissen	72
Standaard fabrieksinstellingen herstellen	73
Kennisgeving van vluchtigheid	74
5 Afdrukken	75
Afdrukken vanaf een computer	76
Afdrukken vanaf een mobiel apparaat	77
Afdrukken vanaf een mobiel apparaat via Mopria™ Print Service	77
Afdrukken vanaf een mobiel apparaat via AirPrint®	77
Afdrukken vanaf een mobiel apparaat via Wi-Fi Direct®	77
Afdrukken vanaf een flashstation	79
Ondersteunde flashstations en bestandstypen	80
Flashstations	80
4 Xerox® C235 Multifunctionele kleurenprinter	
Handleiding voor de gebruiker	

Bestandstypen	80
Lijst met voorbeelden van lettertypen afdrucken.....	81
Scheidingsvellen invoegen tussen kopieën	82
Een afdruktaak annuleren.....	83
Vanaf het bedieningspaneel van de printer	83
Vanaf de computer.....	83
Tonerintensiteit aanpassen.....	84
6 Kopiëren	85
De automatische documentinvoer en glasplaat gebruiken	86
Kopieën maken	87
Foto's kopiëren.....	88
Kopiëren op briefhoofdpapier.....	89
Op beide zijden van het papier kopiëren	90
Kopieën verkleinen of vergroten	91
Meerdere pagina's op één vel kopiëren.....	92
Kopieën in sets afleveren.....	93
Kaarten kopiëren.....	94
Een kopieersnelkoppeling maken	95
7 E-mail.....	97
De automatische documentinvoer en glasplaat gebruiken	98
Een e-mail verzenden	99
Het bedieningspaneel gebruiken.....	99
Een snelkoppelingsnummer gebruiken	99
Een e-mailsnelkoppeling maken.....	100
8 Fax.....	101
De automatische documentinvoer en glasplaat gebruiken	102
Een fax verzenden	103
Het bedieningspaneel gebruiken.....	103
Een fax plannen	104
Een snelkoppeling voor een faxbestemming maken	105
De faxresolutie wijzigen.....	106
De faxintensiteit aanpassen	107
Een faxlog afdrucken.....	108
Ongewenste faxen blokkeren.....	109
Een fax in de wachtstand zetten.....	110
Een fax doorsturen	111
9 Scannen	113
De automatische documentinvoer en glasplaat gebruiken	114
Scannen naar een computer.....	115
Voor Windows-gebruikers	115
Voor Macintosh-gebruikers	115
Scannen naar een FTP-server met behulp van een snelkoppeling	116

Scannen naar een netwerkmap via een snelkoppeling	117
Scannen naar een flashstation	118
10 Printermenu's gebruiken	119
Menu-overzicht.....	120
Apparaat.....	121
Voorkeuren.....	121
Eco-modus	122
Extern bedieningspaneel	123
Meldingen.....	123
Energiebeheer.....	127
Fabrieksinstellingen herstellen	127
Onderhoud.....	128
Zichtbare pictogrammen op het startscherm	132
Over deze printer.....	132
Afdrukken.....	133
Indeling	133
Instellen.....	134
Kwaliteit.....	135
PostScript.....	136
PCL	137
Afbeelding	138
Papier	140
Ladeconfiguratie	140
Mediaconfiguratie.....	140
Kopiëren	143
Standaardkopieerinstellingen	143
Fax.....	146
Standaardfaxinstellingen.....	146
E-mail.....	153
E-mailconfiguratie.....	153
Standaardinstellingen e-mail.....	154
FTP	158
FTP-standaardinstellingen	158
USB-station.....	161
Scannen naar flashstation.....	161
Afdrukken naar flashstation.....	163
Netwerk/poorten.....	165
Netwerkoverzicht.....	165
Draadloos	166
Wi-Fi Direct	168
Ethernet.....	169
TCP/IP.....	171
SNMP.....	172
IPSec.....	173
802.1x.....	175
LPD-configuratie	175
HTTP/FTP-instellingen	175
USB.....	176

Externe netwerktoegang beperken	177
Beveiliging	178
Aanmeldmethoden	178
Certificaatbeheer	180
USB-apparaten plannen	180
Aanmeldbeperkingen	180
Tijdelijke gegevensbestanden wissen.....	181
Diversen.....	181
Rapporten.....	182
Pagina met menu-instellingen	182
Apparaat.....	182
Afdrukken.....	182
Snelkoppelingen.....	182
Fax.....	183
Netwerk	183
Problemen oplossen	184
11 De printer onderhouden.....	185
De status van verbruiksartikelen controleren.....	186
Meldingen over verbruiksartikelen configureren	187
E-mailmeldingen instellen.....	188
Rapporten weergeven	189
Verbruiksartikelen bestellen	190
Officiële Xerox-verbruiksartikelen gebruiken.....	190
Verbruiksartikelen vervangen	191
Een tonercartridge vervangen.....	191
Tonerafvalcontainer vervangen	193
Printeronderdelen reinigen	194
De printer reinigen	194
Het aanraakscherm reinigen.....	194
De scanner reinigen.....	195
Energie en papier besparen	197
Instellingen voor de energiespaarstand configureren.....	197
De helderheid van het printerdisplay aanpassen.....	197
Zuinig omgaan met verbruiksartikelen.....	197
De printer verplaatsen naar een andere locatie	198
12 Problemen oplossen.....	199
Problemen met de afdrukkwaliteit	200
Problemen met afdrukken.....	201
Afdrukkwaliteit is slecht.....	201
Afdruktaken worden niet afgedrukt.....	223
Afdrukken verloopt langzaam	224
Taak wordt afgedrukt vanuit de verkeerde lade of op het verkeerde papier.....	227
De printer reageert niet.....	228
Flashstation kan niet worden gelezen	230
De USB-poort inschakelen	231
Problemen met de netwerkverbinding.....	232

Kan Embedded Web Server niet openen	232
Kan de printer niet aansluiten op een Wi-Fi-netwerk	233
Problemen met verbruiksartikelen	235
Vervang cartridge, printerregio onjuist	235
Niet-Xerox verbruiksartikelen	236
Papierstoringen verhelpen	237
Papierstoringen voorkomen	237
Locaties van storingen bepalen	238
Papierstoring in de standaardlade	239
Papierstoring in de standaardopvangbak	241
Papierstoring in de handmatige invoer	241
Papierstoring in klep B	242
Papier vastgelopen in de automatische documentinvoer	244
Problemen met de papierinvoer	245
Envelop wordt dichtgeplakt tijdens afdrucken	245
Gesorteerd afdrucken werkt niet	246
Papier loopt regelmatig vast	247
Vastgelopen pagina's worden niet opnieuw afgedrukt	248
Problemen met e-mail	249
Het foutbericht SMTP-server niet ingesteld verbergen	249
Kan geen e-mails verzenden	249
Problemen met faxen	250
Nummerweergave werkt niet	250
Kan geen faxen verzenden of ontvangen	250
Kan wel faxen ontvangen, maar niet verzenden	252
Kan wel faxen verzenden, maar niet ontvangen	253
De afdrukkwaliteit van faxen is laag	254
Problemen met scannen	255
Kan niet naar een computer scannen	255
Kan niet scannen naar een netwerkmap	256
Gedeeltelijke kopieën van document of foto	258
Scantaak is mislukt	259
Slechte kwaliteit van kopieën	260
Verticale donkere strepen op de uitvoer bij het scannen via de AOD	260
Scanner sluit niet	261
Scannen duurt te lang of de computer loopt vast tijdens scannen	261
De scanner reageert niet	262
Scannerregistratie aanpassen	262
AOD-registratie aanpassen	263
Problemen met kleurkwaliteit	264
De kleuren in afdrucken wijzigen	264
Veelgestelde vragen over afdrucken in kleur	264
Een kleur op de pagina is te overheersend	266
Contact opnemen met de klantenondersteuning	267
A Informatie over regelgeving	269
Fundamentele regelgeving	270
Geluidsniveaus	270
Kennisgeving over gevoeligheid voor statische elektriciteit	270
ENERGY STAR	270
8 Xerox® C235 Multifunctionele kleurenprinter	
Handleiding voor de gebruiker	

Temperatuurinformatie	271
Información de la energía de México	271
Laserinformatie	271
Voeding	271
Regelgevende kennisgevingen voor telecommunicatie.....	273
Kennisgevingen over regelgevingen voor draadloze producten.....	276
Verklaring inzake informatie over naleving van de FCC (Federal Communications Commission)	277
Nalevingsverklaring van Innovatie, wetenschap en economische ontwikkeling Ca- nada Statement.....	278
Duitsland	278
RoHS-regelgeving in Turkije	279
RoHS-naleving in de Oekraïne.....	279
Regelgeving met betrekking tot het kopiëren van documenten	280
Verenigde Staten.....	280
Canada	281
Andere landen.....	282
Veiligheidsinformatiebladen	283
B Recycling en afvalverwerking	285
Verwijdering en recycling van producten.....	286
Noord-Amerika.....	287
Xerox Green World Alliance	288
AEEA-richtlijn (Afgedankte elektrische en elektronische apparatuur)	289
E-afvalkennisgeving van India.....	289

Veiligheid

Dit hoofdstuk bevat:

- Conventies 12
- Productverklaringen..... 13
- Veiligheid bij het onderhoud..... 16
- Informatie over verbruiksartikelen 17

De printer en de aanbevolen verbruiksartikelen zijn getest en voldoen aan strikte veiligheidsnormen. Als u de volgende informatie in acht neemt, bent u verzekerd van een ononderbroken veilige werking van uw Xerox-printer.

Conventies

 **Opmerking:** Een opmerking bevat nuttige informatie.

 **Waarschuwing:** Een waarschuwing wijst op iets dat de hardware of software van het product kan beschadigen.

 **Let op:** Let op duidt op een mogelijk gevaarlijke situatie die persoonlijk letsel kan veroorzaken.

Voorbeelden van zulke verklaringen zijn:

 **LET OP—MOGELIJK LETSEL:** Gevaar voor letsel.

 **LET OP—GEVAAR OP SCHOKKEN:** Gevaar voor elektrische schok.

 **LET OP—HEET OPPERVLAK:** Gevaar voor verbranding bij aanraking.







 **LET OP—GEVAAR VOOR OMVALLEN:** Pletgevaar.

 **LET OP—KLEMGEVAAR:** Gevaar om bekneld te raken tussen bewegende onderdelen

 **LET OP—BEWEGENDE ONDERDELEN:** Geeft aan dat er een risico is van snij- of schuurwonden door roterende onderdelen.

Productverklaringen

-  **LET OP—MOGELIJK LETSEL:** Sluit het netsnoer aan op een geaard stopcontact dat zich dicht in de buurt van het product bevindt en gemakkelijk bereikbaar is om brand of elektrische schokken te voorkomen.
-  **LET OP—MOGELIJK LETSEL:** Gebruik alleen het netsnoer dat bij dit product is geleverd of een door de fabrikant goedgekeurd vervangend onderdeel om brand of elektrische schokken te voorkomen.
-  **LET OP—MOGELIJK LETSEL:** U mag dit product niet gebruiken met verlengsnoeren, stekkerdozen, verdelers of UPS-apparaten. De vermogenscapaciteit van dit soort accessoires kan door een laserprinter eenvoudig worden overschreden, wat kan leiden tot slechte printerprestaties, schade aan eigendommen of brand.
-  **LET OP—MOGELIJK LETSEL:** Gebruik dit product niet met een op de lijn aangebrachte overspanningsbeveiliging. Het gebruik van een overspanningsbeveiliging kan leiden tot slechte printerprestaties, schade aan eigendommen of brand.
-  **LET OP—MOGELIJK LETSEL:** Gebruik om het risico op brand te verkleinen alleen een telecommunicatiesnoer RJ-11 van 26 AWG of meer als u dit product aansluit op het openbare vaste telefoonnetwerk. Voor gebruikers in Australië geldt dat het snoer moet worden goedgekeurd door de Australische communicatie- en media-autoriteit.
-  **LET OP—GEVAAR OP SCHOKKEN:** Om het risico van elektrische schokken te voorkomen, moet u dit product niet in de buurt van water of vochtige locaties plaatsen of gebruiken.
-  **LET OP—GEVAAR OP SCHOKKEN:** Schakel tijdens onweer dit product niet in en maak geen elektrische of bekabelde verbindingen, zoals de fax, het netsnoer of een telefoonkabel, om elektrische schokken te voorkomen.
-  **LET OP—MOGELIJK LETSEL:** U mag het netsnoer niet snijden, draaien, vastbinden, afknellen of zware objecten op het snoer plaatsen. Zorg dat er geen schaafplekken op het netsnoer kunnen ontstaan of dat het snoer niet onder druk komt te staan. Zorg dat het netsnoer niet bekneld raakt tussen twee objecten, zoals een meubelstuk en een muur. Als een van deze dingen gebeurt, is er een kans op brand of elektrische schokken. Controleer het netsnoer regelmatig op dergelijke problemen. Trek de stekker van het netsnoer uit het stopcontact voor u het netsnoer controleert.
-  **LET OP—GEVAAR OP SCHOKKEN:** Om het risico van elektrische schokken te voorkomen, moet u ervoor zorgen dat alle externe aansluitingen, zoals Ethernet- en telefoonsysteem-aansluitingen, op de juiste wijze zijn in de gemarkeerde poorten zijn geplaatst.
-  **LET OP—GEVAAR OP SCHOKKEN:** Als u toegang tot de controllerkaart wilt of optionele hardware of geheugenapparaten installeert nadat u de printer hebt ingesteld, moet u de printer uitschakelen en de stekker uit het stopcontact trekken voor u doorgaat om het risico van elektrische schokken te voorkomen. Als u andere apparaten hebt aangesloten op de printer, schakel deze dan ook uit en koppel de kabels los van de printer.
-  **LET OP—GEVAAR OP SCHOKKEN:** Gebruik de faxfunctie niet tijdens onweer om het risico van elektrische schokken te voorkomen.
-  **LET OP—GEVAAR OP SCHOKKEN:** Om het risico op elektrische schokken te vermijden, trekt u de stekker van het netsnoer uit het stopcontact en koppelt u alle kabels los die op de printer zijn aangesloten voor u de buitenkant van de printer reinigt.
-  **LET OP—MOGELIJK LETSEL:** Als de printer meer weegt dan 20kg (44lb), moet deze mogelijk door twee of meer personen worden verplaatst.

-  **LET OP—MOGELIJK LETSEL:** Volg deze richtlijnen wanneer u de printer verplaatst om te voorkomen dat u zich bezeert of dat de printer beschadigd raakt:
- Zorg ervoor dat alle kleppen en laden zijn gesloten.
 - Schakel de printer uit en trek de stekker van het netsnoer van de printer uit het stopcontact.
 - Koppel alle snoeren en kabels los van de printer.
 - Als de printer losse, optionele laden op de vloer of uitvoerladen bevestigd heeft, dient u deze te ontkoppelen voordat u de printer verplaatst.
 - Als de printer een onderstel met zwenkwielen heeft, rolt u de printer voorzichtig naar de nieuwe locatie. Wees voorzichtig bij drempels en scheuren in de vloer.
 - Als de printer geen onderstel met zwenkwielen heeft, maar wel is uitgerust met optionele laden of uitvoerladen, verwijdert u de uitvoerladen en tilt u de printer van de laden. Probeer de printer niet samen met een van de opties op te tillen.
 - Gebruik bij het optillen altijd de handgrepen aan de printer.
 - Als de printer wordt verplaatst op een transportwagentje, moet de gehele onderzijde van de printer worden ondersteund.
 - Als de optionele onderdelen worden verplaatst op een transportwagentje, moet het oppervlak van het wagentje groot genoeg zijn voor alle onderdelen.
 - Houd de printer rechtop.
 - Vermijd schokken.
 - Zorg dat uw vingers zich niet onder de printer bevinden wanneer u het apparaat neerzet.
 - Zorg dat er voldoende ruimte vrij is rondom de printer.
-  **LET OP—GEVAAR VOOR OMVALLEN:** Wanneer u een of meer opties op uw printer of MFP installeert, is mogelijk een onderstel met zwenkwielen, printerkast of andere voorziening vereist om instabiliteit te voorkomen waardoor letsel kan worden veroorzaakt. Neem voor meer informatie over ondersteunde configuraties contact op met de plek waar u de printer hebt gekocht.
-  **LET OP—GEVAAR VOOR OMVALLEN:** Zorg ervoor dat u papier afzonderlijk in elke lade plaatst om instabiliteit van de apparatuur te voorkomen. Houd alle overige laden gesloten tot u ze nodig hebt.
-  **LET OP—HEET OPPERVLAK:** De binnenkant van de printer kan heet zijn. Om letsel te voorkomen, moet u een heet oppervlak eerst laten afkoelen voordat u het aanraakt.
-  **LET OP—KLEMGEVAAR:** Wees voorzichtig bij onderdelen met dit label om te voorkomen dat u bekneld raakt tussen bewegende onderdelen. Knelgevaar kan optreden in de buurt van bewegende onderdelen, zoals tandwielen, deuren, laden en kappen.
-  **LET OP—BEWEGENDE ONDERDELEN:** Geeft aan dat er een risico is van snij- of schuurwonden door roterende onderdelen.
-  **LET OP—MOGELIJK LETSEL:** Dit product maakt gebruik van een laser. Het toepassen van andere bedieningswijzen, aanpassingsmethoden of procedures dan in de Gebruikershandleiding worden vermeld, kan blootstelling aan gevaarlijke straling tot gevolg hebben.



LET OP—MOGELIJK LETSEL: De lithiumbatterij in dit product mag niet worden vervangen. Wanneer de lithiumbatterij niet juist wordt vervangen, bestaat er explosiegevaar. Een lithiumbatterij mag niet opnieuw worden opgeladen, uit elkaar worden gehaald of worden verbrand. Gooi gebruikte lithiumbatterijen weg volgens de aanwijzingen van de fabrikant en houd hierbij de plaatselijke regelgeving in acht.

Dit product is samen met specifieke onderdelen van de fabrikant ontwikkeld, getest en goedgekeurd volgens strikte, wereldwijd geldende veiligheidsnormen. De veiligheidsvoorzieningen van bepaalde onderdelen zijn niet altijd duidelijk zichtbaar. De fabrikant is niet verantwoordelijk voor het gebruik van andere, vervangende onderdelen.

Laat onderhoudswerkzaamheden en reparaties die niet in de gebruikersdocumentatie worden beschreven, uitvoeren door een servicevertegenwoordiger.

Dit product maakt gebruik van een afdrukproces waarbij het afdrukmetaal wordt verhit. Door de hitte kan het afdrukmetaal bepaalde stoffen afgeven. Bestudeer het gedeelte in de bedieningsinstructies waarin de richtlijnen voor het selecteren van afdrukmaterialen worden besproken om schadelijke emissies te voorkomen.

Dit product produceert kleine hoeveelheden ozon tijdens normaal gebruik en is mogelijk uitgerust met een filter om ozonconcentraties ruim onder de aanbevolen blootstellingslimieten te houden. Om hoge ozonconcentraties tijdens intensief gebruik te voorkomen, plaatst u dit product in een goed geventileerde ruimte en vervangt u de ozon- en uitblaasfilters indien dit wordt aangegeven in de onderhoudsinstructies van het product. Als in de onderhoudsinstructies van het product niet wordt verwezen naar filters, dan bevat dit product geen filters die vervangen moeten worden.

BEWAAR DEZE INSTRUCTIES.

Veiligheid bij het onderhoud

Voer geen onderhoud aan dit product uit dat niet in de printerdocumentatie wordt beschreven.



LET OP—MOGELIJK LETSEL: Gebruik geen schoonmaakmiddelen in spuitbussen. Schoonmaakmiddelen in spuitbussen kunnen explosief of ontvlambaar zijn als deze op elektromechanische apparatuur worden gebruikt.

Verbruiksartikelen en reinigingsmaterialen uitsluitend gebruiken op de beschreven wijze.

Verwijder geen kleppen of beschermplaten die vastgeschroefd zijn. Er bevinden zich geen door de klant te onderhouden items achter deze kleppen.

In het geval dat er toner wordt gemorst, gebruikt u een bezem of een natte doek om de gemorste toner op te vegen. Veeg langzaam om te minimaliseren dat er tijdens de reiniging stof wordt gegenereerd. Vermijd het gebruik van een stofzuiger. Als u toch een stofzuiger moet gebruiken, moet de eenheid zijn ontworpen voor ontvlambare stoffen en beschikken over een motor met explosieclassificatie en een niet-geleidende slang.



LET OP—HEET OPPERVLAK: De metalen oppervlakken in het fixeergebied zijn heet. Wees voorzichtig wanneer u papierstoringen in dit gebied verwijdert en raak geen metalen oppervlakken aan.

Informatie over verbruiksartikelen

 **LET OP—MOGELIJK LETSEL:** Voorkom huid- of oogcontact bij het vastpakken van cassettes, zoals toner of fuser. Oogcontact kan irritatie en ontsteking tot gevolg hebben. Probeer de cassette niet uit elkaar te halen. Dit kan het risico op huid- of oogcontact verhogen.

Bewaar alle verbruiksartikelen in overeenstemming met de instructies op de verpakking of de container.

Bewaar alle verbruiksartikelen uit de buurt van kinderen.

Gooi toner, tonercassettes of tonerafvalcontainers nooit in een open vlam.

Voor informatie over recyclingprogramma's voor Xerox®-verbruiksartikelen, gaat u naar: <https://www.xerox.com/recycling>.

Omgaan met de printer

Dit hoofdstuk bevat:

- Printerconfiguraties 20
- Het bedieningspaneel gebruiken..... 21
- Het startscherm aanpassen 22
- De taal van het toetsenbord op het display wijzigen 23
- Uitleg over de status van het indicatielampje 24
- Papier selecteren 25

Printerconfiguraties

Vooraanzicht van de printer

Nieuwe grafische afbeelding nodig zonder de optionele laden, nr. 7. Moet ook de glasplaat tonen. Dan kan vorig onderwerp worden verwijderd.

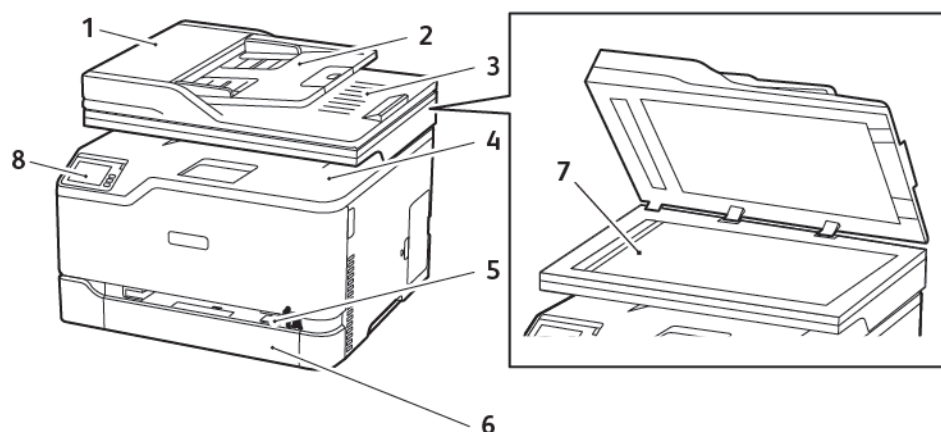

- | | |
|--------------------------------------|-------------------------------|
| 1. Automatische documentinvoer (AOD) | 5. Handmatige invoer |
| 2. Invoerlade AOD | 6. Standaardlade voor 250 vel |
| 3. Opvangbak AOD | 7. Glasplaat |
| 4. Opvangbak | 8. Bedieningspaneel |

Het bedieningspaneel gebruiken

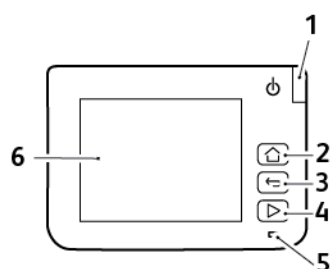

Num-mer	Onderdeel van bedieningspaneel	Functie
1	Aan-uitknop	Schakel de printer in of uit.  Opmerking: Om de printer uit te schakelen, houdt u de aan-uitknop gedurende vijf seconden ingedrukt.
2	Startscherm (knop)	Hiermee gaat u naar het startscherm.
3	Knop Terug	Hiermee gaat u terug naar het vorige scherm.
4	Knop Start	Hiermee start u een taak, afhankelijk van de geselecteerde modus.
5	indicatielampje	Controleer de status van de printer.
6	Display	<ul style="list-style-type: none"> • Hiermee bekijkt u berichten en de supply-status van de printer. • Configureer en bedien de printer.

Het startscherm aanpassen

1. Op het bedieningspaneel selecteert u **Instellingen > Apparaat > Zichtbare pictogrammen op het startscherm**.
2. Selecteer de pictogrammen die u wilt weergeven op het startscherm.
3. Pas de wijzigingen toe.

De taal van het toetsenbord op het display wijzigen

 **Opmerking:** U kunt alleen de taal van het toetsenbord veranderen voor afdruktaken waarvoor alfanumerieke invoer vereist is, zoals e-mail of scannen.

1. Selecteer het invoerveld.
2. Op het toetsenbord selecteert u de taaltoets en houdt u deze ingedrukt.
3. Selecteer een taal.

Uitleg over de status van het indicatielampje

indicatielampje	Printerstatus
Uit	De printer is uitgeschakeld.
Blauw	De printer is ingeschakeld of gereed.
Knipperend blauw	De printer verwerkt gegevens.
Knippert rood	De printer vereist interventie door de gebruiker.
Oranje	De printer bevindt zich in de slaapstand.

Papier selecteren

Richtlijnen voor papier

Het gebruik van het juiste papier voorkomt storingen en zorgt ervoor dat u probleemloos kunt afdrukken.

- Gebruik altijd nieuw, onbeschadigd papier.
- Voordat u papier plaatst, moet u weten wat de aanbevolen afdrukzijde is. Deze informatie staat meestal op de verpakking.
- Gebruik geen papier dat handmatig op maat is gesneden of geknipt.
- Gebruik nooit papier van verschillende formaten, gewichten of soorten in dezelfde lade. Dit leidt tot storingen in de doorvoer.
- Gebruik geen gecoat papier, tenzij het speciaal is ontworpen voor elektrofotografisch afdrukken.

Papiereigenschappen

De volgende papiereigenschappen zijn van invloed op de afdrukkwaliteit en de betrouwbaarheid van de printer. Houd rekening met de volgende factoren voordat u afdrukt.

Gewicht

De lade kan papier invoeren met een gewicht van 60-105 g/m² met de vezel in de lengterichting. Papier dat lichter is dan 60 g/m² is mogelijk niet stijf genoeg om correct te worden ingevoerd, waardoor papierstoringen kunnen optreden.

Krullen

Krullen is de neiging van papier om bij de randen om te buigen. Overmatig krullen kan invoerproblemen veroorzaken. Papier kan omkrullen nadat het door de printer is gevoerd en daarbij is blootgesteld aan hoge temperaturen. Als u papier in warme, vochtige, koude of droge omstandigheden buiten de verpakking bewaart, kan het papier omkrullen voordat erop wordt afgedrukt. Dit kan invoerproblemen veroorzaken.

Gladheid

De gladheid van papier is rechtstreeks van invloed op de afdrukkwaliteit. Als papier te ruw is, wordt de toner er niet goed op gefixeerd. Te glad papier kan invoerproblemen of problemen met de afdrukkwaliteit veroorzaken. We adviseren om papier te gebruiken met een gladheid van 50 Sheffield-punten.

Vochtigheidsgraad

De hoeveelheid vocht in papier is van invloed op de afdrukkwaliteit en bepaalt tevens of het papier goed door de printer kan worden gevoerd. Bewaar papier altijd in de originele verpakking en pak het pas uit als u het gaat gebruiken. Het papier wordt dan niet blootgesteld aan de negatieve invloed van wisselingen in de luchtvochtigheid.

Laat het papier gedurende 24 tot 48 uur vóór het afdrukken acclimatiseren in de originele verpakking en in dezelfde omgeving als de printer. Verleng de acclimatiseringperiode met enkele

dagen als de opslag- of transportomgeving erg verschilt van de printeromgeving. Dik papier kan een langere acclimatiseringsperiode nodig hebben.

Vezelrichting

De vezelrichting heeft betrekking op de uitlijning van de papervezels in een vel papier. Vezels lopen ofwel in de *lengterichting* van het papier of in de *breedterichting*.

Voor papier met een gewicht van 60-176 g/m² wordt papier met de vezel in de lengterichting aangeraden.

Vezelgehalte

Kwalitatief hoogwaardig xerografisch papier bestaat meestal voor 100% uit chemisch behandelde houtpulp. Dit materiaal voorziet het papier van een grote mate van stabiliteit, waardoor er minder invoerproblemen optreden en de afdrukkwaliteit beter is. Als papier andere vezels bevat, bijvoorbeeld van katoen, kan dat eerder leiden tot problemen bij de papierverwerking.

Ongeschikt papier

Het gebruik van de volgende papiersoorten in de printer wordt afgeraden:

- Chemisch behandelde papiersoorten waarmee kopieën kunnen worden gemaakt zonder carbonpapier, ook wel "carbonless copy paper" (CCP) (zelfkopiërend papier) of "no carbon required paper" (NCR) genoemd.
- Voorbedrukt papier dat chemische stoffen bevat die schadelijk zijn voor de printer.
- Voorbedrukt papier dat niet voldoende bestand is tegen de temperatuur in het verhittingsstation van de printer.
- Voorbedrukt papier waarvoor een registratie (nauwkeurige positionering van het afdrukgebied op de pagina) van meer dan ± 2,3 mm is vereist, zoals OCR-formulieren (optical character recognition).

In sommige gevallen kan de registrering via een softwaretoepassing worden aangepast, waardoor afdrukken op deze formulieren toch mogelijk is.

- Gecoat papier (uitwisbaar papier), synthetisch papier, thermisch papier.
- Papier met ruwe randen, papier met een ruw of grof gestructureerd oppervlak, gekruld papier.
- Kringlooppapier dat niet voldoet aan de norm EN12281:2002 (Europa).
- Papier met een gewicht van minder dan 60 g/m²
- Formulieren of documenten die uit meerdere delen bestaan.

Voorbedrukte formulieren en briefhoofdpapier selecteren

- Gebruik papier met vezel in de lengterichting.
- Gebruik uitsluitend formulieren en briefhoofdpapier dat is bedrukt door middel van een lithografisch of graverend drukproces.
- Vermijd papier met een ruw of sterk vezelig oppervlak.

- Gebruik geen inkt die wordt beïnvloed door de hars in de toner. Inktsoorten op basis van water of olie voldoen doorgaans aan deze vereisten. Latex-inkt zou echter problemen kunnen opleveren.
- Maak eerst enkele proefafdrukken op voorbedrukte formulieren en briefhoofden die u overweegt te gebruiken voordat u grote hoeveelheden aanschafft. Hiermee stelt u vast of de inkt op het voorbedrukte formulier of briefhoofdpapier de afdrukkwaliteit beïnvloedt.
- Neem in geval van twijfel contact op met uw papierleverancier.
- Als u op briefhoofdpapier afdrukt, plaatst u het papier in de juiste afdrukstand voor uw printer. Raadpleeg de Handleiding voor papier en speciaal materiaal voor meer informatie.

Papier bewaren

Volg deze richtlijnen voor het bewaren van papier om papierstoringen en een onregelmatige afdrukkwaliteit te voorkomen:

- Laat het papier gedurende 24 tot 48 uur vóór het afdrukken acclimatiseren in de originele verpakking en in dezelfde omgeving als de printer.
- Verleng de acclimatiseringsperiode met enkele dagen als de opslag- of transportomgeving erg verschilt van de printeromgeving. Dik papier kan een langere acclimatiseringsperiode nodig hebben.
- U kunt het papier het beste bewaren in een omgeving met een temperatuur van 21 °C en een relatieve luchtvochtigheid van 40 procent.
- De meeste fabrikanten van etiketten bevelen een omgeving aan met een temperatuur tussen 18 en 24 °C en een relatieve luchtvochtigheid van 40 tot 60 procent.
- Zet dozen papier liever niet op de vloer, maar op een pallet of een plank.
- Zet losse pakken op een vlakke ondergrond.
- Plaats niets boven op de losse pakken met papier.
- Haal papier alleen uit de doos of verpakking als u het in de printer wilt plaatsen. De doos en de verpakking zorgen ervoor dat het papier schoon, droog en vlak blijft.

Ondersteunde papierformaten

Papierformaat	Standaardlade voor 250 vel	Handmatige invoer	Dubbelzijdig afdrukken	AOD	Glasplaat van scanner
A4 210 x 297 mm (8,27 x 11,7 in.)	✓	✓	✓	✓	✓
A5 ¹ 148 x 210 mm (5,83 x 8,27 in.)	✓	✓	x	✓	✓
A6 105 x 148 mm (4,13 x 5,83 in.)	✓	✓	x	✓	✓

Omgaan met de printer

Papierformaat	Standaardlade voor 250 vel	Handmatige invoer	Dubbelzijdig afdrukken	AOD	Glasplaat van scanner
JIS B5 182 x 257 mm (7,17 x 10,1 in.)	✓	✓	X	✓	✓
Oficio (Mexico) 215,9 x 340,4 mm (8,5 x 13,4 in.)	✓	✓	✓	✓	X
Hagaki 100 x 148 mm (3,94 x 5,83 in.)	✓	✓	X	X	✓
Statement 139,7 x 215,9 mm (5,5 x 8,5 in.)	✓	✓	X	✓	✓
Executive 184,2 x 266,7 mm (7,25 x 10,5 in.)	✓	✓	X	✓	✓
Letter 215,9 x 279,4 mm (8,5 x 11 in.)	✓	✓	✓	✓	✓
Legal 215,9 x 355,6 mm (8,5 x 14 inch)	✓	✓	✓	✓	X
Folio 215,9 x 330,2 mm (8,5 x 13 in.)	✓	✓	✓	✓	X
Universal ^{2,3} 98,4 x 148– 215,9 x 355,6 mm (3,86 x 5,83–8,5 x 14 in.)	✓	✓	✓	✓	✓ ₄
Universal ^{2,3} 25,4 x 25,4– 215,9 x 297 mm (1 x 1–8,5 x 11,69 in.)	X	X	X	X	✓

Papierformaat	Standaardlade voor 250 vel	Handmatige invoer	Dubbelzijdig afdrukken	AOD	Glasplaat van scanner
Universal ^{2,3} 105 x 148– 215,9 x 355,6 mm (4,13 x 5,83–8,5 x 14 in.)	X	X	X	✓	X
7 ¾-envelop 98,4 x 190,5 mm (3,875 x 7,5 in.)	✓ ₅	✓	X	X	✓
9-envelop 98,4 x 225,4 mm (3,875 x 8,9 in.)	✓ ₅	✓	X	X	✓
10-envelop 104,8 x 241,3 mm (4,12 x 9,5 in.)	✓ ₅	✓	X	X	✓
DL-envelop 110 x 220 mm (4,33 x 8,66 in.)	✓ ₅	✓	X	X	✓
C5-envelop 162 x 229 mm (6,38 x 9,01 in.)	✓ ₅	✓	X	X	✓
B5-envelop 176 x 250 mm (6,93 x 9,84 in.)	✓ ₅	✓	X	X	✓

Papierformaat	Standaardlade voor 250 vel	Handmatige invoer	Dubbelzijdig afdrucken	AOD	Glasplaat van scanner
Andere envelop 98,4 x 162- 176 x 250 mm (3,87 x 6,38-6,93 x 9,84 in.)	✓ ⁵		X	X	N.v.t.

¹ De standaardinstelling is invoer met de lange zijde naar voren. Bij het afdrucken met de korte zijde naar voren, wordt A5 beschouwd als smal papier.
² Wanneer dit wordt geselecteerd, wordt de paginaformaat ingesteld voor 215,90 x 355,60 mm (8,5 x 14 inch) behalve als het formaat is opgegeven in de toepassing.
³ Voer smal papier met de korte zijde eerst in de printer in.
⁴ Ondersteunt alleen papierformaten tot 216 x 297 mm (8,5 x 11,7 in.).
⁵ In de standaardlade voor 250 vel kunnen slechts vijf enveloppen tegelijk worden geplaatst. In de optionele lade voor 250 vel kunnen maximaal 40 enveloppen tegelijk worden geplaatst.

Ondersteunde papiersoorten

- Etiketten, enveloppen en karton worden altijd met een lagere snelheid afgedrukt.
- Etiketten en ander speciaal materiaal worden ondersteund voor incidenteel gebruik en moeten worden gecontroleerd op geschiktheid.
- De AOD ondersteunt alleen normaal papier.

Papiersoort	Standaardlade voor 250 vel	Handmatige invoer	Dubbelzijdig afdrucken
Normaal papier	✓	✓	✓
Karton	✓	✓	X
Etiketten	✓	✓	X
Enveloppen	✓	✓	X

Ondersteunde papiergewichten

 **Opmerking:** De AOD ondersteunt papier van 52-90,3 g/m².

Papierformaat en -gewichten	Standaardlade voor 250 vel	Handmatige invoer	Dubbelzijdig afdrucken
Licht papier 60-74,9 g/m ² vezels in lengterichting	✓	✓	✓
Normaal papier 75-90,3 g/m ² vezels in lengterichting	✓	✓	✓
Zwaar papier 90,3-105 g/m ² vezels in lengterichting	✓	✓	✓
Karton 105,1-162 g/m ² vezels in lengterichting	✓	✓	X
Karton 163-200 g/m ² vezels in lengterichting	X	✓	X
Papieren etiketten 131 g/m ²	✓	✓	X
Enveloppen 60-105 g/m ²	✓	✓	X

Installeren, instellen en configureren

Dit hoofdstuk bevat:

- Een plaats kiezen voor de printer 34
- Kabels aansluiten 35
- Toepassingen op het startscherm instellen en gebruiken 36
- De printer instellen voor faxen 38
- De SMTP-instellingen voor e-mail configureren 43
- De wizard E-mailinstellingen op de printer gebruiken 44
- Het menu Instellingen op de printer gebruiken 45
- Embedded Web Server gebruiken 46
- Mailproviders 47
- Papier en speciaal afdruk materiaal plaatsen 55
- Software, stuurprogramma's en firmware installeren en bijwerken 61
- Netwerkfunctionaliteit 66
- Pagina met menu-instellingen afdrukken 70

Een plaats kiezen voor de printer

- Laat genoeg ruimte vrij voor het openen van laden en kleppen en voor het installeren van hardwareopties.
- Plaats de printer in de buurt van een stopcontact.
- ⚠ **LET OP—MOGELIJK LETSEL:** Sluit het netsnoer aan op een geaard stopcontact dat zich dicht in de buurt van het product bevindt en gemakkelijk bereikbaar is om brand of elektrische schokken te voorkomen.
- ⚡ **LET OP—GEVAAR OP SCHOKKEN:** Om het risico van elektrische schokken te voorkomen, moet u dit product niet in de buurt van water of vochtige locaties plaatsen of gebruiken.
- Zorg dat de luchtstroom in de ruimte voldoet aan de laatste herziening van de ASHRAE 62-norm of de CEN/TC 156-norm.
- Plaats de printer op een vlakke, stevige en stabiele ondergrond.
- Houd de printer:
 - schoon, droog en stofvrij
 - uit de buurt van rondslingerende nietjes en paperclips
 - uit de buurt van de directe luchtstroom van airconditioners, warmtebronnen of ventilators
 - uit de buurt van direct zonlicht en extreme vochtigheidswaarden
- Let op het temperatuurbereik.
Optimale temperatuur: 10 tot 32,2°C (50 tot 90°F)
- Laat de volgende aanbevolen hoeveelheid ruimte vrij rondom de printer voor een goede ventilatie:

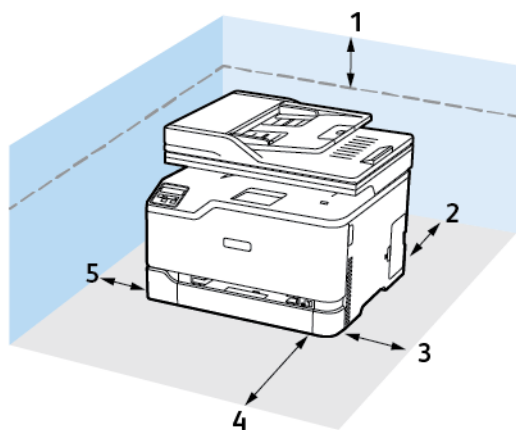

- | | |
|------------------------------|-----------------------------|
| 1. Bovenkant: 305 mm (12 in) | 4. Voorkant: 76 mm (3 in) |
| 2. Achterkant: 102 mm (4 in) | 5. Linkerkant: 76 mm (3 in) |
| 3. Rechterkant: 76 mm (3 in) | |

Kabels aansluiten

- ⚠ LET OP—GEVAAR OP SCHOKKEN:** Schakel tijdens onweer dit product niet in en maak geen elektrische of bekabelde verbindingen, zoals de faxfunctie, het netsnoer of een telefoonkabel, om elektrische schokken te voorkomen.
- ⚠ LET OP—MOGELIJK LETSEL:** Sluit het netsnoer aan op een geaard stopcontact dat zich dicht in de buurt van het product bevindt en gemakkelijk bereikbaar is om brand of elektrische schokken te voorkomen.
- ⚠ LET OP—MOGELIJK LETSEL:** Gebruik alleen het netsnoer dat bij dit product is geleverd of een door de fabrikant goedgekeurd vervangend onderdeel om brand of elektrische schokken te voorkomen.
- ⚠ LET OP—MOGELIJK LETSEL:** Gebruik om het risico op brand te verkleinen alleen een telecommunicatiesnoer (RJ-11) van 26 AWG of meer als u dit product aansluit op het openbare vaste telefoonnetwerk. Voor gebruikers in Australië geldt dat het snoer moet worden goedgekeurd door de Australische communicatie- en media-autoriteit.

Waarschuwing—Beschadigingsrisico: Raak tijdens het afdrukken de USB-kabel, draadloze netwerkadapters of het aangegeven deel van de printer niet aan om gegevensverlies of printerstoringen te voorkomen.

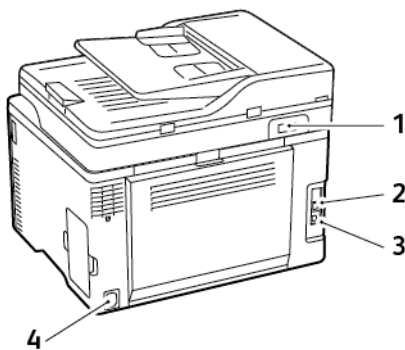

Nummer	Printerpoort	Functie
1	LINE-poort	Sluit de printer aan op een actieve telefoonlijn via een standaardwandaansluiting (RJ-11), DSL-filter, VoIP-adapter of een andere adapter waarmee u faxen kunt verzenden en ontvangen. Gebruik een bekabelde faxsplitter om handmatig faxen in te schakelen.
2	Ethernetpoort	Sluit de printer aan op een netwerk.
3	USB-printerpoort	Sluit de printer aan op de computer.
4	Aansluiting voor netsnoer	Sluit de printer aan op een goed geaard stopcontact.

Toepassingen op het startscherm instellen en gebruiken

Het IP-adres van de printer zoeken

Open het startscherm om het IP-adres van de printer weer te geven. Het IP-adres bestaat uit vier sets met cijfers gescheiden door punten, bijv: 123.123.123.123.

Als u een proxyserver gebruikt, moet u deze tijdelijk uitschakelen zodat de webpagina correct kan worden geladen.

Bladwijzers beheren

Bladwijzers maken

Gebruik bladwijzers voor het afdrukken van veelgebruikte documenten die zijn opgeslagen op servers of op het web.

1. Open een webbrowser en typ het IP-adres van de printer in de adresbalk.
 - Controleer het IP-adres van de printer op het startscherm van de printer. Het IP-adres bestaat uit vier sets met cijfers gescheiden door punten, bijv: 123.123.123.123.
 - Als u een proxyserver gebruikt, moet u deze tijdelijk uitschakelen zodat de webpagina correct kan worden geladen.
2. Klik op **Bladwijzers** > **Bladwijzer toevoegen** en voer een naam voor de bladwijzer in.
3. Selecteer een type adresprotocol en voer vervolgens een van de volgende handelingen uit:
 - Typ bij HTTP of HTTPS de URL waarvoor u een bladwijzer wilt instellen.
 - Zorg ervoor dat u bij HTTPS de hostnaam gebruikt in plaats van het IP-adres. Typ bijvoorbeeld mijnwebsite.com/voorbeeld.pdf in plaats van 123.123.123.123/voorbeeld.pdf. Zorg ervoor dat de hostnaam ook overeenkomt met de Common Name (CN, algemene naam) in het servercertificaat. Voor meer informatie over het verkrijgen van de CN in het servercertificaat raadpleegt u de help-informatie voor uw webbrowser.
 - Typ bij FTP het FTP-adres. Bijvoorbeeld mijnServer/mijnDirectory. Voer de FTP-poort in. Poort 21 is de standaardpoort voor het versturen van opdrachten.
 - Typ bij SMB het adres van de netwerkmap. Bijvoorbeeld mijnServer/mijnShare/mijnBestand.pdf. Typ de naam van het netwerkdomein.
 - Selecteer indien nodig het type verificatie voor FTP en SMB.

Beperk de toegang tot de bladwijzer door een pincode invoeren.

 **Opmerking:** De toepassing ondersteunt de volgende bestandstypen: PDF, JPEG, TIFF en HTML-webpagina's. Andere bestandstypen zoals DOCX en XLSX worden ondersteund op sommige printermodellen.

4. Klik op **Opslaan**.

Mappen maken

1. Open een webbrowser en typ het IP-adres van de printer in de adresbalk.
 - Controleer het IP-adres van de printer op het startscherm van de printer. Het IP-adres bestaat uit vier sets met cijfers gescheiden door punten, bijv: 123.123.123.123.
 - Als u een proxyserver gebruikt, moet u deze tijdelijk uitschakelen zodat de webpagina correct kan worden geladen.

2. Klik op **Bladwijzers** > **Map toevoegen** en voer een naam voor de map in.



Opmerking: Beperk de toegang tot de map door een pincode in te voeren.

3. Klik op **Opslaan**.



Opmerking: U kunt mappen of bladwijzers in een map maken. Als u een bladwijzer wilt maken, raadpleegt u [Bladwijzers maken](#).

De printer instellen voor faxen

De faxfunctie instellen

- Sommige verbindingsmethoden zijn alleen van toepassing in bepaalde landen of regio's.
- Als de faxfunctie is ingeschakeld maar niet volledig is ingesteld, kan het indicatielampje rood knipperen.
- Als u geen TCP/IP-omgeving hebt, gebruikt u het bedieningspaneel om de faxfunctie in te stellen.

 **Waarschuwing:** Raak de kabels of de printer in het aangegeven gebied niet aan als er een fax wordt verzonden of ontvangen om gegevensverlies of een printerstoring te voorkomen.

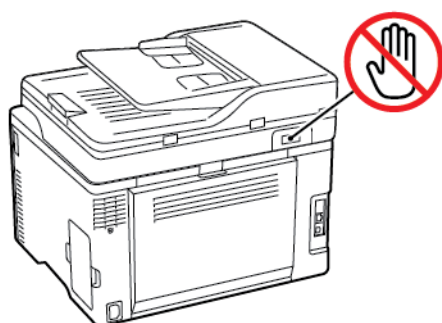

De wizard Faxinstellingen op de printer gebruiken

- Deze wizard verschijnt alleen als de analoge fax nog niet is ingesteld.
 - Met deze wizard wordt alleen de analoge fax ingesteld. Als u andere faxmodi wilt instellen, gaat u naar Instellingen > Fax > Faxinstellingen.
 - Voordat u de wizard gebruikt, moet u ervoor zorgen dat de firmware van de printer is bijgewerkt. Voor meer informatie raadpleegt u [Firmware bijwerken](#).
1. Op het startscherm selecteert u **Fax**.
 2. Selecteer **Nu instellen**.
 3. Typ de faxnaam en selecteer **Volgende**.
 4. Voer het faxnummer in en selecteer **Gereed**.

Het menu Instellingen op de printer gebruiken



1. Op het startscherm selecteert u **Instellingen > Fax > Faxinstellingen > Algemene faxinstellingen**.
2. Configureer de instellingen.

Embedded Web Server gebruiken

1. Open een webbrowser en typ het IP-adres van de printer in de adresbalk. Als u het IP-adres van de printer wilt bekijken, raadpleegt u [Het IP-adres van de printer zoeken](#).
2. Klik op **Instellingen > Fax > Faxinstellingen > Algemene faxinstellingen**.

3. Configureer de instellingen.
4. Pas de wijzigingen toe.

Fax instellen met een standaard telefoonlijn

-  **LET OP—GEVAAR OP SCHOKKEN:** Schakel tijdens onweer dit product niet in en maak geen elektrische of bekabelde verbindingen, zoals de faxfunctie, het netsnoer of een telefoonkabel, om elektrische schokken te voorkomen.
-  **LET OP—GEVAAR OP SCHOKKEN:** Gebruik de faxfunctie niet tijdens onweer om het risico van elektrische schokken te voorkomen.
-  **LET OP—MOGELIJK LETSEL:** Gebruik om het risico op brand te verkleinen alleen een telecommunicatiesnoer (RJ-11) van 26 AWG of meer als u dit product aansluit op het openbare vaste telefoonnetwerk. Voor gebruikers in Australië geldt dat het snoer moet worden goedgekeurd door de Australische communicatie- en media-autoriteit.

Configuratie 1: Printer is aangesloten op een aparte faxlijn

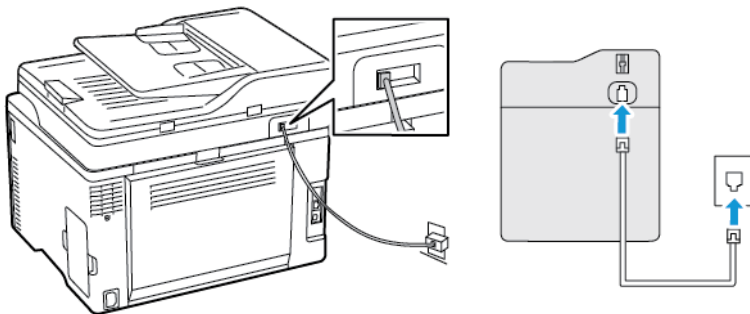

1. Sluit het ene uiteinde van de telefoonkabel aan op de line-poort van de printer.
2. Sluit het andere uiteinde van de kabel aan op een werkende analoge wandcontactdoos.
 - U kunt de printer instellen om faxen automatisch te ontvangen (stel Automatisch beantwoorden in op **Aan**) of handmatig (stel Automatisch beantwoorden in op **Uit**).
 - Als u faxen automatisch wilt ontvangen, kunt u instellen dat de printer de oproep aanneemt na een gewenst aantal belsignalen.

Configuratie 2: Printer deelt de lijn met een antwoordapparaat

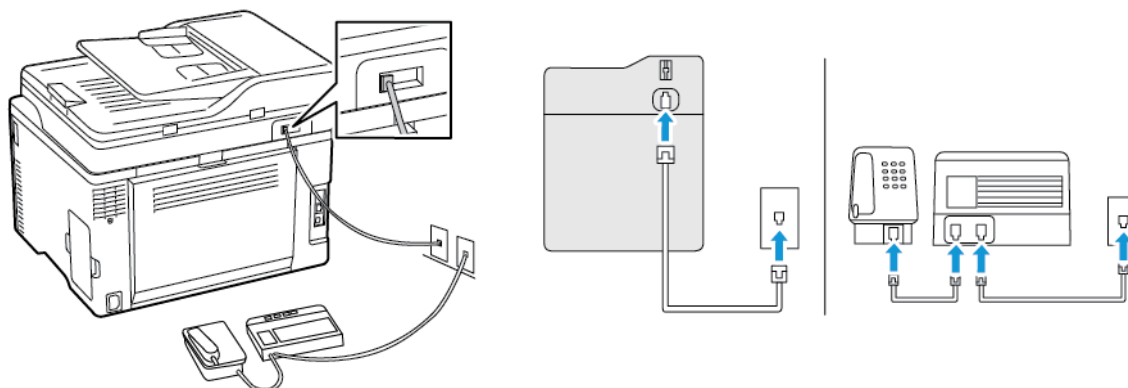

-  **Opmerking:** Als u een abonnement hebt op een speciaal belsignaal, controleert u of het juiste belsignaal hebt ingesteld voor de printer. Anders ontvangt de printer geen faxsignalen, zelfs als u hebt ingesteld om faxen automatisch te ontvangen.

Aangesloten op verschillende wandaansluitingen



1. Sluit het ene uiteinde van de telefoonkabel aan op de line-poort van de printer.
 2. Sluit het andere uiteinde van de kabel aan op een werkende analoge wandcontactdoos.
- Als voor uw lijn slechts één telefoonnummer is ingesteld, stelt u de printer in op het automatisch ontvangen van faxen.
 - Stel de printer zodanig in dat deze oproepen na twee belsegnalen na het antwoordapparaat aanneemt. Als het antwoordapparaat bijvoorbeeld na vier belsegnalen de oproep aanneemt, stelt u de printerinstelling Aantal belsegnalen in op 6.

Fax instellen in landen of regio's met afwijkende telefoonwandcontactdozen en stekkers

-  **LET OP—GEVAAR OP SCHOKKEN:** Schakel tijdens onweer dit product niet in en maak geen elektrische of bekabelde verbindingen, zoals de faxfunctie, het netsnoer of een telefoonkabel, om elektrische schokken te voorkomen.
-  **LET OP—GEVAAR OP SCHOKKEN:** Gebruik de faxfunctie niet tijdens onweer om het risico van elektrische schokken te voorkomen.
-  **LET OP—MOGELIJK LETSEL:** Gebruik om het risico op brand te verkleinen alleen een telecommunicatiesnoer (RJ-11) van 26 AWG of meer als u dit product aansluit op het openbare vaste telefoonnetwerk. Voor gebruikers in Australië geldt dat het snoer moet worden goedgekeurd door de Australische communicatie- en media-autoriteit.

De standaard wandaansluiting in de meeste landen of regio's is RJ11. Als de wandcontactdoos of de apparatuur in uw gebouw niet compatibel is met dit soort aansluitingen, gebruikt u een telefoonadapter. Als er in uw land of regio geen adapter bij de printer wordt geleverd, kunt u deze los aanschaffen.

Er is mogelijk een adapterstekker in de telefoonpoort van de printer geïnstalleerd. Verwijder de adapterstekker niet uit de telefoonpoort van de printer als u verbinding maakt met een serie- of cascade-geschakeld telefoonsysteem.

De printer aansluiten op een niet-RJ11-wandaansluiting

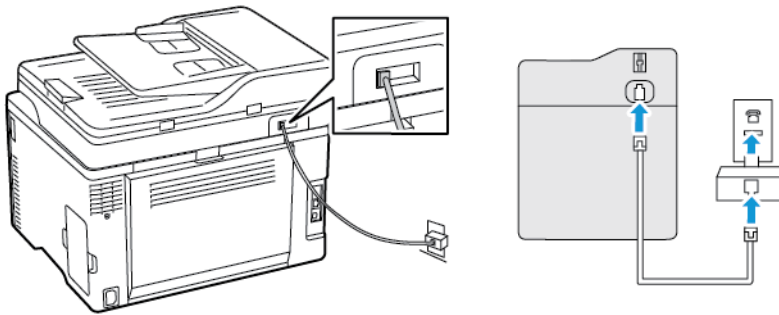

1. Sluit het ene uiteinde van de telefoonkabel aan op de line-poort van de printer.
2. Sluit het andere uiteinde van de kabel aan op de RJ11-adapter en sluit de adapter vervolgens aan op de wandaansluiting.
3. Als u een ander apparaat met een niet-RJ11-aansluiting op deze wandaansluiting wilt aansluiten, moet u dit apparaat rechtstreeks aansluiten op de telefoonadapter.

De printer aansluiten op een wandaansluiting in Duitsland

De Duitse wandaansluiting heeft twee soorten poorten. De N-poorten zijn voor faxapparaten, modems en antwoordapparaten. De F-poort is voor telefoons. Sluit de printer aan op een van de N-poorten.

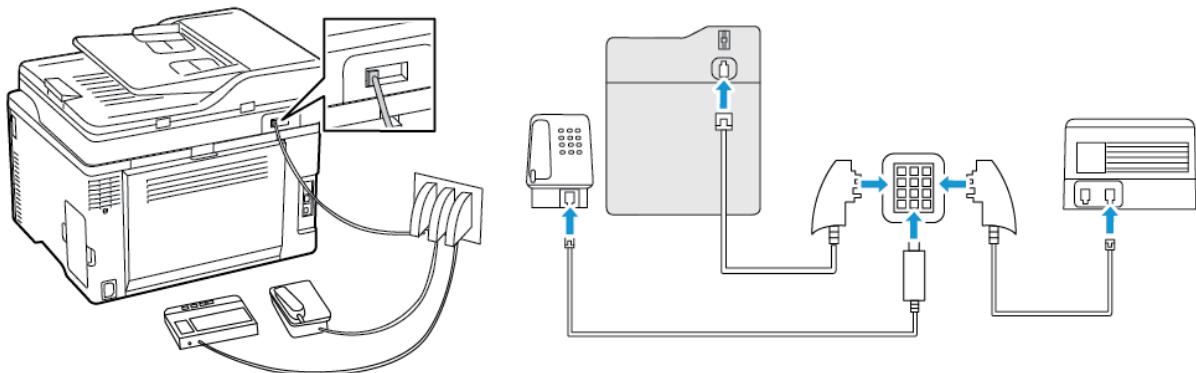

1. Sluit het ene uiteinde van de telefoonkabel aan op de line-poort van de printer.
2. Sluit het andere uiteinde van de kabel aan op de RJ11-adapter en sluit de adapter vervolgens aan op een N-poort.
3. Als u een telefoon en een antwoordapparaat wilt aansluiten op dezelfde wandaansluiting, moet u de apparaten aansluiten zoals aangegeven.

Abonneren op speciale belseignalen

Met een specifiek belseignaal kunt u meerdere telefoonnummers op één telefoonlijn te gebruiken. Aan elk telefoonnummer is een ander belseignaal toegelend.

1. Op het startscherm selecteert u **Instellingen > Fax > Faxinstellingen > Faxontvangstinstellingen > Beheercontrole > Beantwoorden na**.
2. Selecteer een belseignaal.

Datum en tijd van de fax instellen

1. Op het startscherm selecteert u **Instellingen > Apparaat > Voorkeuren > Datum en tijd > Configureren**.
2. Configureer de instellingen.

Zomertijd configureren

1. Op het startscherm selecteert u **Instellingen > Apparaat > Voorkeuren > Datum en tijd > Configureren**.
2. In het menu Tijdzone selecteert u **(UTC+gebruiker) Aangepast**.
3. In het menu Configureren selecteert u **Verschil met UTC**.
4. Configureer de instellingen.

De faxluidsprekerinstellingen configureren

1. Op het startscherm selecteert u **Instellingen > Fax > Faxinstellingen > Luidsprekerinstellingen**.
2. Ga als volgt te werk:
 - Stel de luidsprekermodus in op **Altijd aan**.
 - Stel het luidsprekervolume in op **Hoog**.
 - Activeren het beltoonvolume.

De SMTP-instellingen voor e-mail configureren

Configureer de SMTP-instellingen (Simple Mail Transfer Protocol) om een gescand document via e-mail te verzenden. De instellingen variëren per mailprovider.

Voordat u begint, moet u ervoor zorgen dat de printer is aangesloten op een netwerk en dat het netwerk is verbonden met het internet.

De wizard E-mailinstellingen op de printer gebruiken

Voordat u de wizard gebruikt, moet u ervoor zorgen dat de firmware van de printer is bijgewerkt. Voor meer informatie raadpleegt u [Firmware bijwerken](#).

1. Op het startscherm selecteert u **E-mail**.
2. Selecteer en typ uw e-mailadres.
3. Typ het wachtwoord.
 - Afhankelijk van uw mailprovider typt u uw accountwachtwoord, app-wachtwoord of verificatiewachtwoord. Voor meer informatie over het wachtwoord raadpleegt u de lijst met [Mailproviders](#) en gaat u naar Apparaatwachtwoord.
 - Als uw provider niet in de lijst staat, neemt u contact op met uw provider en vraagt u naar de instellingen van de primaire SMTP-gateway, primaire SMTP-gatewaypoort, gebruik van SSL/TLS en SMTP-serververificatie.
4. Selecteer **OK**.

Het menu Instellingen op de printer gebruiken

1. Op het startscherm selecteert u **Instellingen > E-mail > E-mailinstellingen**.
2. Configureer de instellingen.
 - Voor meer informatie over het wachtwoord raadpleegt u de lijst met [Mailproviders](#).
 - Voor mailproviders die niet op de lijst staan, neemt u contact op met uw provider en vraagt u naar de instellingen.

Embedded Web Server gebruiken

1. Open een webbrowser en typ het IP-adres van de printer in de adresbalk.
 - Controleer het IP-adres van de printer op het startscherm van de printer. Het IP-adres bestaat uit vier sets met cijfers gescheiden door punten, bijv: 123.123.123.123.
 - Als u een proxyserver gebruikt, moet u deze tijdelijk uitschakelen zodat de webpagina correct kan worden geladen.
2. Klik op **Instellingen > Email**.
3. Configureer de instellingen in het gedeelte E-mailinstellingen.
 - Voor meer informatie over het wachtwoord raadpleegt u de lijst met [Mailproviders](#).
 - Voor mailproviders die niet op de lijst staan, neemt u contact op met uw provider en vraagt u naar de instellingen.
4. Klik op **Opslaan**.

Mailproviders

Gebruik de volgende tabellen om de SMTP-instellingen van uw mailprovider te bepalen.

Gmail™

 **Opmerking:** Zorg dat verificatie in twee stappen is ingeschakeld voor uw Google-account.

Om verificatie in twee stappen in te schakelen, gaat u naar de pagina [Google Account Security](#) (Google Accountbeveiliging). Meld u aan bij uw account en klik in het gedeelte Signing in to Google (Aanmelden bij Google) op **2-Step Verification** (Verificatie in twee stappen).

Instelling	Waarde
Primaire SMTP-gateway	smtp.gmail.com
Primaire SMTP-gatewaypoort	587
SSL/TLS gebruiken	Vereist
Vertrouwd certificaat vereist	Uitgeschakeld
Antwoordadres	Uw e-mailadres
SMTP-serververificatie	Aanmelden/Normaal
Door het apparaat geïnitieerde e-mail	SMTP-referenties voor apparaat gebruiken
Gebruikersnaam apparaat	Uw e-mailadres
Apparaatwachtwoord	App-wachtwoord  Opmerking: Om een app-wachtwoord te maken, gaat u naar de pagina Google Account Security (Google Accountbeveiliging). Meld u aan bij uw account en klik in het gedeelte Signing in to Google (Aanmelden bij Google) op App password (App-wachtwoord).

Yahoo!® Mail

Instelling	Waarde
Primaire SMTP-gateway	smtp.mail.yahoo.com
Primaire SMTP-gatewaypoort	587
SSL/TLS gebruiken	Vereist
Vertrouwd certificaat vereist	Uitgeschakeld
Antwoordadres	Uw e-mailadres
SMTP-serververificatie	Aanmelden/Normaal
Door het apparaat geïnitieerde e-mail	SMTP-referenties voor apparaat gebruiken

Instelling	Waarde
Gebruikersnaam apparaat	Uw e-mailadres
Apparaatwachtwoord	App-wachtwoord  Opmerking: Om een app-wachtwoord te maken, gaat u naar de pagina Yahoo Account Security (Yahoo Accountbeveiliging). Meld u aan bij uw account en klik op Generate app password (App-wachtwoord genereren)

Outlook Live

Deze instellingen zijn van toepassing op e-maildomeinen van outlook.com en hotmail.com.

Instelling	Waarde
Primaire SMTP-gateway	smtp.office365.com
Primaire SMTP-gatewaypoort	587
SSL/TLS gebruiken	Vereist
Vertrouwd certificaat vereist	Uitgeschakeld
Antwoordadres	Uw e-mailadres
SMTP-serververificatie	Aanmelden/Normaal
Door het apparaat geïnitieerde e-mail	SMTP-referenties voor apparaat gebruiken
Gebruikersnaam apparaat	Uw e-mailadres
Apparaatwachtwoord	Accountwachtwoord of app-wachtwoord <ul style="list-style-type: none"> • Voor accounts waarbij de verificatie in twee stappen is uitgeschakeld, gebruikt u uw accountwachtwoord. • Voor accounts waarbij de verificatie in twee stappen is Ingeschakeld, gebruikt u een app-wachtwoord. Om een app-wachtwoord te maken, gaat u naar de pagina Outlook Live Account Management (Accountbeheer Outlook Live) en meldt u zich aan bij uw account.

AOL-mail

Instelling	Waarde
Primaire SMTP-gateway	smtp.aol.com
Primaire SMTP-gatewaypoort	587
SSL/TLS gebruiken	Vereist
Vertrouwd certificaat vereist	Uitgeschakeld
Antwoordadres	Uw e-mailadres
SMTP-serververificatie	Aanmelden/Normaal
Door het apparaat geïnitieerde e-mail	SMTP-referenties voor apparaat gebruiken

Instelling	Waarde
Gebruikersnaam apparaat	Uw e-mailadres
Apparaatwachtwoord	App-wachtwoord  Opmerking: Om een app-wachtwoord te maken, gaat u naar de pagina AOL Account Security (AOL Accountbeveiliging). Meld u aan bij uw account en klik op Generate app password (App-wachtwoord genereren).

iCloud-mail

 **Opmerking:** Zorg dat verificatie in twee stappen is ingeschakeld voor uw account.

Instelling	Waarde
Primaire SMTP-gateway	smtp.mail.me.com
Primaire SMTP-gatewaypoort	587
SSL/TLS gebruiken	Vereist
Vertrouwd certificaat vereist	Uitgeschakeld
Antwoordadres	Uw e-mailadres
SMTP-serververificatie	Aanmelden/Normaal
Door het apparaat geïnitieerde e-mail	SMTP-referenties voor apparaat gebruiken
Gebruikersnaam apparaat	Uw e-mailadres
Apparaatwachtwoord	App-wachtwoord  Opmerking: Om een app-wachtwoord te maken, gaat u naar de pagina iCloud Account Management (iCloud Accountbeheer). Meld u aan bij uw account en klik in het gedeelte Security (Beveiliging) op Generate password (Wachtwoord genereren).

Comcast-mail

Instelling	Waarde
Primaire SMTP-gateway	smtp.comcast.net
Primaire SMTP-gatewaypoort	587
SSL/TLS gebruiken	Vereist
Vertrouwd certificaat vereist	Uitgeschakeld
Antwoordadres	Uw e-mailadres
SMTP-serververificatie	Aanmelden/Normaal
Door het apparaat geïnitieerde e-mail	SMTP-referenties voor apparaat gebruiken

Instelling	Waarde
Gebruikersnaam apparaat	Uw e-mailadres
Apparaatwachtwoord	Accountwachtwoord

Mail.com

Instelling	Waarde
Primaire SMTP-gateway	smtp.mail.com
Primaire SMTP-gatewaypoort	587
SSL/TLS gebruiken	Vereist
Vertrouwd certificaat vereist	Uitgeschakeld
Antwoordadres	Uw e-mailadres
SMTP-serververificatie	Aanmelden/Normaal
Door het apparaat geïnitieerde e-mail	SMTP-referenties voor apparaat gebruiken
Gebruikersnaam apparaat	Uw e-mailadres
Apparaatwachtwoord	Accountwachtwoord

Zoho-mail

Instelling	Waarde
Primaire SMTP-gateway	smtp.zoho.com
Primaire SMTP-gatewaypoort	587
SSL/TLS gebruiken	Vereist
Vertrouwd certificaat vereist	Uitgeschakeld
Antwoordadres	Uw e-mailadres
SMTP-serververificatie	Aanmelden/Normaal
Door het apparaat geïnitieerde e-mail	SMTP-referenties voor apparaat gebruiken
Gebruikersnaam apparaat	Uw e-mailadres
Apparaatwachtwoord	Accountwachtwoord of app-wachtwoord <ul style="list-style-type: none"> • Voor accounts waarbij de verificatie in twee stappen is uitgeschakeld, gebruikt u uw accountwachtwoord. • Voor accounts waarbij de verificatie in twee stappen is Ingeschakeld, gebruikt u een app-wachtwoord. Om een app-wachtwoord te maken, gaat u naar de pagina Zoho Mail Account Security (Beveiliging Zoho-mailaccount) en klikt u in het gedeelte Application-Specific Passwords (Applicatie-specifieke wachtwoorden) op Generate New Password (Nieuw wachtwoord genereren).

QQ-mail

 **Opmerking:** Zorg dat de SMTP-service is ingeschakeld voor uw account.

Om de service in te schakelen, klikt u op de homepage van QQ-mail op **Settings (instellingen) > Account** en schakelt u in het gedeelte POP3/IMAP/SMTP/Exchange/CardDAV/CalDAV Service de optie **POP3/SMTP service** of **IMAP/SMTP service** in.

Instelling	Waarde
Primaire SMTP-gateway	smtp.qq.com
Primaire SMTP-gatewaypoort	587
SSL/TLS gebruiken	Vereist
Vertrouwd certificaat vereist	Uitgeschakeld
Antwoordadres	Uw e-mailadres
SMTP-serververificatie	Aanmelden/Normaal
Door het apparaat geïnitieerde e-mail	SMTP-referenties voor apparaat gebruiken
Gebruikersnaam apparaat	Uw e-mailadres
Apparaatwachtwoord	Autorisatiecode  Opmerking: Om een autorisatiecode te genereren, klikt u op de homepage van QQ-mail op Settings (Instellingen) > Account en klikt u in het gedeelte POP3/IMAP/SMTP/Exchange/CardDAV/CalDAV Service op Generate authorization code (Autorisatiecode genereren)

NetEase-mail (mail.163.com)

 **Opmerking:** Zorg dat de SMTP-service is ingeschakeld voor uw account.

Om de service in te schakelen, klikt u op de homepage van NetEase-mail op **Settings (Instellingen) > POP3/SMTP/IMAP**, en schakelt u **IMAP/SMTP service** of **POP3/SMTP service** in.

Instelling	Waarde
Primaire SMTP-gateway	smtp.163.com
Primaire SMTP-gatewaypoort	465
SSL/TLS gebruiken	Vereist
Vertrouwd certificaat vereist	Uitgeschakeld
Antwoordadres	Uw e-mailadres
SMTP-serververificatie	Aanmelden/Normaal
Door het apparaat geïnitieerde e-mail	SMTP-referenties voor apparaat gebruiken

Instelling	Waarde
Gebruikersnaam apparaat	Uw e-mailadres
Apparaatwachtwoord	Autorisatie w achtwoord  Opmerking: Het verificatiewachtwoord wordt verstrekt wanneer de IMAP/SMTP-service of POP3/SMTP-service wordt ingeschakeld.

NetEase-mail (mail.126.com)

 **Opmerking:** Zorg dat de SMTP-service is ingeschakeld voor uw account.

Om de service in te schakelen, klikt u op de homepage van NetEase-mail op **Settings (Instellingen)** > **POP3/SMTP/IMAP**, en schakelt u **IMAP/SMTP service** of **POP3/SMTP service** in.

Instelling	Waarde
Primaire SMTP-gateway	smtp.126.com
Primaire SMTP-gatewaypoort	465
SSL/TLS gebruiken	Vereist
Vertrouwd certificaat vereist	Uitgeschakeld
Antwoordadres	Uw e-mailadres
SMTP-serververificatie	Aanmelden/Normaal
Door het apparaat geïnitieerde e-mail	SMTP-referenties voor apparaat gebruiken
Gebruikersnaam apparaat	Uw e-mailadres
Apparaatwachtwoord	Autorisatie w achtwoord  Opmerking: Het verificatiewachtwoord wordt verstrekt wanneer de IMAP/SMTP-service of POP3/SMTP-service wordt ingeschakeld.

NetEase-mail (mail.yeah.net)

 **Opmerking:** Zorg dat de SMTP-service is ingeschakeld voor uw account.

Om de service in te schakelen, klikt u op de homepage van NetEase-mail op **Settings (Instellingen)** > **POP3/SMTP/IMAP**, en schakelt u **IMAP/SMTP service** of **POP3/SMTP service** in.

Instelling	Waarde
Primaire SMTP-gateway	smtp.yeah.net
Primaire SMTP-gatewaypoort	465
SSL/TLS gebruiken	Vereist
Vertrouwd certificaat vereist	Uitgeschakeld
Antwoordadres	Uw e-mailadres

Instelling	Waarde
SMTP-serververificatie	Aanmelden/Normaal
Door het apparaat geïnitieerde e-mail	SMTP-referenties voor apparaat gebruiken
Gebruikersnaam apparaat	Uw e-mailadres
Apparaatwachtwoord	Autorisatie wachtwoord  Opmerking: Het verificatie wachtwoord wordt verstrekt wanneer de IMAP/SMTP-service of POP3/SMTP-service wordt ingeschakeld.

Sohu-mail

 **Opmerking:** Zorg dat de SMTP-service is ingeschakeld voor uw account.

Om de service in te schakelen, klikt u op de homepage van Sohu-mail op **Options (Opties) > Settings (Instellingen) > POP3/SMTP/IMAP**, en schakelt u **IMAP/SMTP service** of **POP3/SMTP service** in.

Instelling	Waarde
Primaire SMTP-gateway	smtp.sohu.com
Primaire SMTP-gatewaypoort	465
SSL/TLS gebruiken	Vereist
Vertrouwd certificaat vereist	Uitgeschakeld
Antwoordadres	Uw e-mailadres
SMTP-serververificatie	Aanmelden/Normaal
Door het apparaat geïnitieerde e-mail	SMTP-referenties voor apparaat gebruiken
Gebruikersnaam apparaat	Uw e-mailadres
Apparaatwachtwoord	Onafhankelijk wachtwoord  Opmerking: Het onafhankelijke wachtwoord wordt verstrekt wanneer de IMAP/SMTP-service of POP3/SMTP-service wordt ingeschakeld.

Sina-mail

 **Opmerking:** Zorg dat de POP3/SMTP-service is ingeschakeld voor uw account.

Om de service in te schakelen, klikt u op de homepage van Sina-mail op **Settings (Instellingen) > More settings (Meer instellingen) > User-end POP/IMAP/SMTP (POP/IMAP/SMTP gebruiker)** en schakelt u **POP3/SMTP-service** in.

Instelling	Waarde
Primaire SMTP-gateway	smtp.sina.com
Primaire SMTP-gatewaypoort	587

Installeren, instellen en configureren

Instelling	Waarde
SSL/TLS gebruiken	Vereist
Vertrouwd certificaat vereist	Uitgeschakeld
Antwoordadres	Uw e-mailadres
SMTP-serververificatie	Aanmelden/Normaal
Door het apparaat geïnitieerde e-mail	SMTP-referenties voor apparaat gebruiken
Gebruikersnaam apparaat	Uw e-mailadres
Apparaatwachtwoord	Autorisatiecode  Opmerking: Om een autorisatiecode te maken, klikt u op de e-mailstartpagina op Instellingen > Meer instellingen > POP/IMAP/SMTP gebruiker en schakelt u Status autorisatiecode in.

- Als u problemen ondervindt bij het gebruik van de geleverde instellingen, neemt u contact op met uw mailprovider.
- Voor mailproviders die niet op de lijst staan, neemt u contact op met uw provider en vraagt u naar de instellingen.

Papier en speciaal afdrukmateriaal plaatsen

Papiersoort en papierformaat instellen

1. Ga op het bedieningspaneel naar:
Instellingen > OK > Papier > OK > Ladeconfiguratie > OK > Papierformaat/-soort > OK en selecteer vervolgens een papierbron
2. Stel het papierformaat en de papiersoort in.

Instellingen voor Universal papier configureren

1. Op het startscherm selecteert u **Instellingen > Papier > Mediaconfiguratie > Universal-instelling**.
2. Configureer de instellingen.

De lade vullen

 **LET OP—GEVAAR VOOR OMVALLEN:** Zorg ervoor dat u de lade gesloten houdt totdat u deze nodig hebt, om instabiliteit van de apparatuur te voorkomen.

1. Verwijder de lade.

 **Opmerking:** Verwijder tijdens het afdrukken de lade niet om papierstoringen te voorkomen.

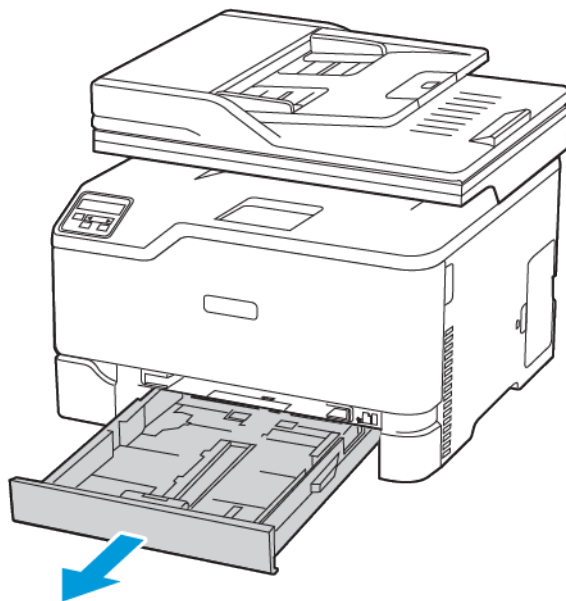

Installeren, instellen en configureren

2. Buig het papier, waai het uit en lijn de randen uit voordat u het in de printer plaatst.

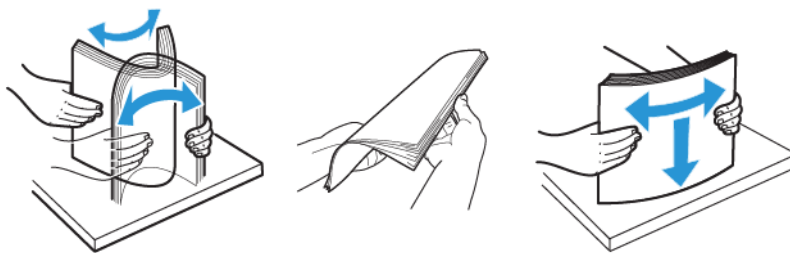

3. Plaats de stapel papier met de afdrukbare zijde omhoog in de printer.
 - Plaats briefhoofdpapier met de afdrukbare zijde omhoog naar de achterkant van de lade voor eenzijdig afdrukken.
 - Plaats briefhoofdpapier met de afdrukbare zijde omlaag naar de voorkant van de lade voor dubbelzijdig afdrukken.
 - Schuif geen papier in de lade.

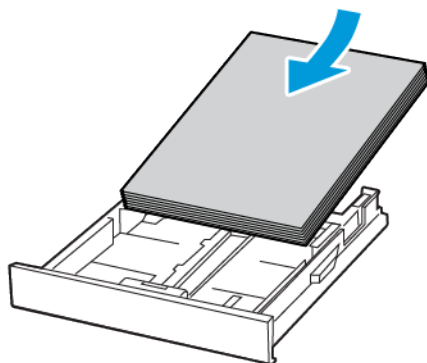

4. Zorg dat de stapel niet boven de aanduiding voor de maximale hoeveelheid uitkomt om papierstoringen te voorkomen.

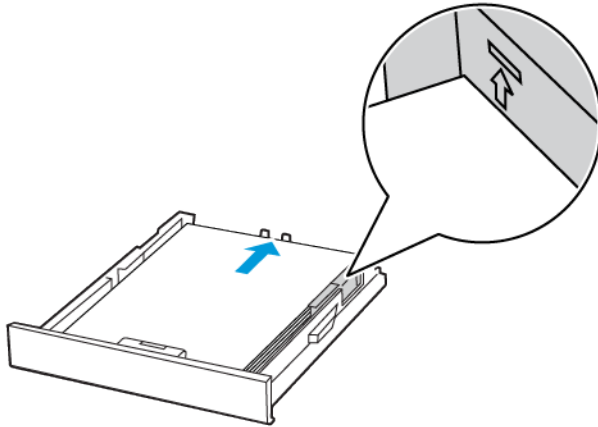

5. Stel de geleiders in op het papierformaat dat u wilt plaatsen.

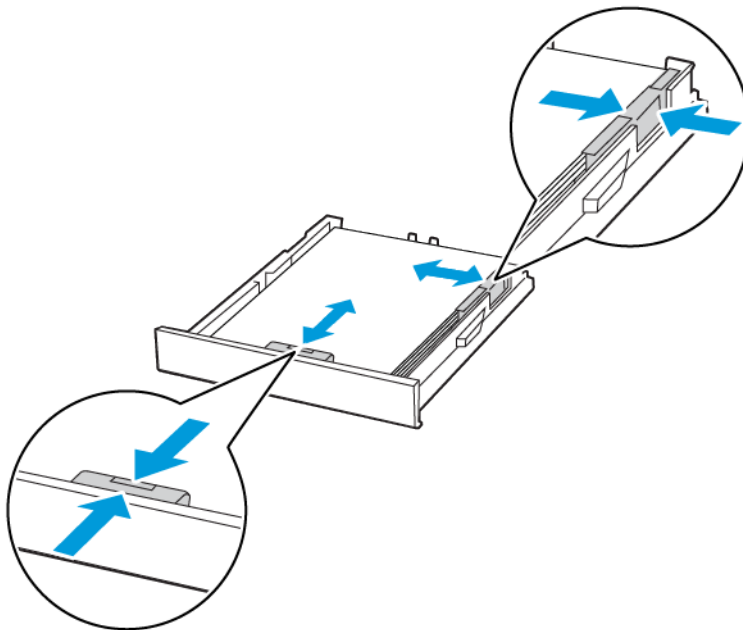

6. Plaats de lade terug.
7. Stel indien nodig het papierformaat en de papiersoort via het bedieningspaneel in op basis van het geplaatste papier.

Papier in de handmatige invoer plaatsen

1. Stel de geleider in op het papierformaat dat u wilt plaatsen.

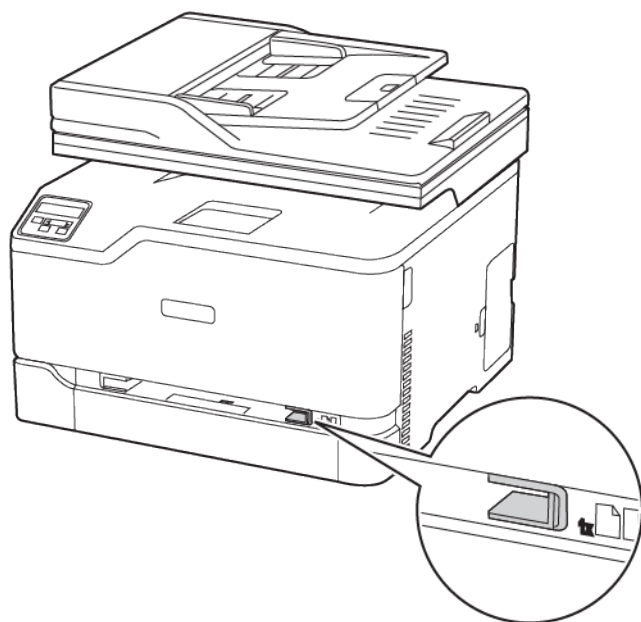

2. Plaats een vel papier met de afdruckbare zijde omhoog in de printer.
 - Plaats briefpapier met de afdruckbare zijde omhoog en met de bovenrand naar voren in de printer voor enkelzijdige afdrucken.

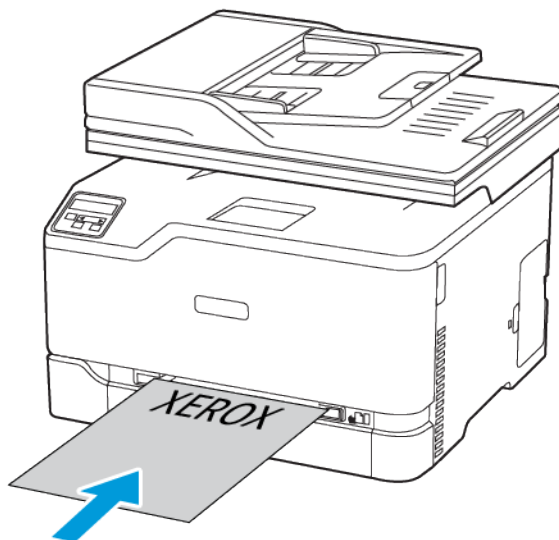

Installeren, instellen en configureren

- Plaats briefpapier met de afdrukbare zijde omlaag en met de bovenrand naar achteren in de printer voor dubbelzijdige afdrucken.

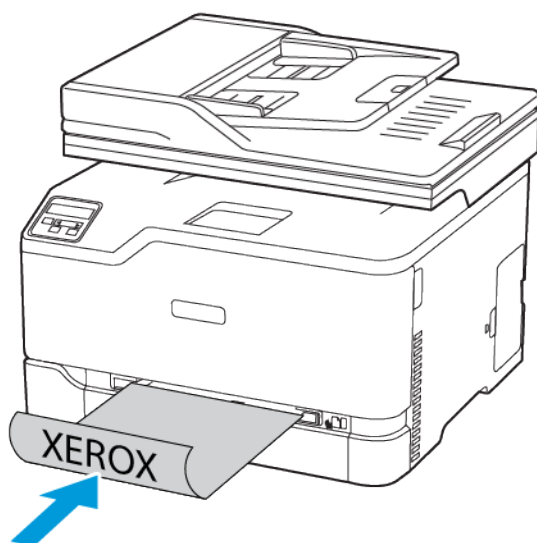

- Plaats de envelop met de klep omlaag en tegen de rechterkant van de papiergeleider.

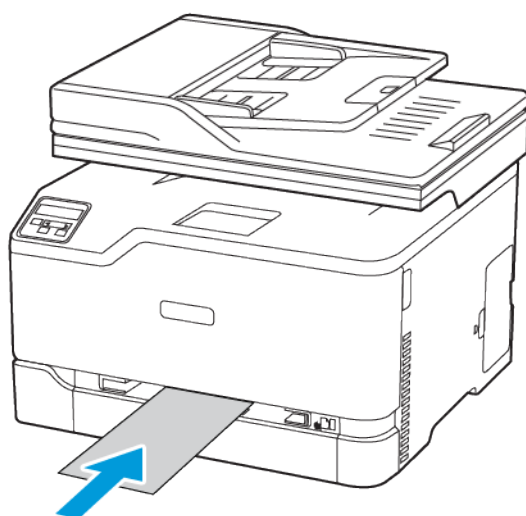

3. Voer het papier in totdat de voorste rand naar binnen wordt getrokken.
 - Duw het papier niet te ver in de handmatige invoer om papierstoringen te voorkomen.
 - Wacht voordat u nog een vel plaatst eerst tot er een bericht op het display verschijnt.

Software, stuurprogramma's en firmware installeren en bijwerken

De software installeren

Controleer voordat u de printerdriversoftware gaat installeren of de stekker van de printer in het stopcontact is gestoken, de printer is ingeschakeld, correct is aangesloten en een geldig IP-adres heeft. Het IP-adres wordt gewoonlijk weergegeven in de rechter bovenhoek van het bedieningspaneel.

Als u het IP-adres van de printer wilt bekijken, raadpleegt u [Het IP-adres van de printer zoeken](#).



Opmerking: Als de *Software and Documentation disc* (cd met software en documentatie) niet beschikbaar is, kunt u de meest recente drivers downloaden van www.xerox.com/drivers

Operating System Requirements

- Windows 7, Windows 8, Windows 8.1, Windows 10, Windows Server 2008 R2, Windows Server 2012, Windows Server 2016, and Windows Server 2019.
- MacOS version 10.14 and later.
- UNIX and Linux: Your printer supports connection to various UNIX platforms through the network interface.

De printerdrivers op een Windows-netwerkprinter installeren

1. Plaats de *Software and Documentation disc* (cd met software en documentatie) in het juiste station op uw computer. Als het installatieprogramma niet automatisch start, navigeert u naar het station en dubbelklikt u op het installatiebestand **Setup.exe**.
2. Klik op **Xerox Smart Start — Driver Installer (Recommended)** (Xerox Smart Start - Installatieprogramma voor driver (aanbevolen)).
3. Bij de gebruiksrechtovereenkomst klikt u op **Akkoord**.
4. Selecteer uw printer in de lijst met gevonden printers. Als u printerdrivers voor een netwerkprinter installeert en uw printer niet in de lijst verschijnt, klikt u op **Ziet u uw printer niet?** en voert u vervolgens het IP-adres van uw printer in.

Als u het IP-adres van uw printer wilt bekijken, raadpleegt u [Het IP-adres van de printer zoeken](#).

5. Klik op **Snelle installatie**.

Er verschijnt een bericht waarin wordt bevestigd dat de installatie is geslaagd.

6. Om de installatie af te ronden en het venster van het installatieprogramma te sluiten, klikt u op **Gereed**.

Zipbestand met Windows-printerdriver installeren

U kunt printerdrivers downloaden vanaf Xerox.com in a zipbestand, en vervolgens de printerdrivers op uw computer installeren met behulp van de Windows-wizard Printer toevoegen.

De printerdriver uit het zipbestand installeren:

Installeren, instellen en configureren

1. Download het benodigde zipbestand en pak het bestand uit in een lokale directory op uw computer.
2. Op uw computer opent u het **Configuratiescherm** en selecteert u vervolgens **Apparaten en printers > Een printer toevoegen**.
3. Klik op **De printer die ik wil gebruiken, staat niet in de lijst** en klik vervolgens op **Een lokale printer of een netwerkprinter toevoegen met handmatige instellingen**.
4. Om een eerder ingestelde poort te gebruiken, selecteert u **Een bestaande poort gebruiken**. Vervolgens selecteert u een standaard TCP/IP-poort in de lijst.
5. Een standaard TCP/IP-poort maken:
 - a. Selecteer **Een nieuwe poort maken**.
 - b. Bij Type poort selecteert u **Standaard TCP/IP-poort** en klikt u op **Volgende**.
 - c. In het veld Hostnaam of IP-adres typt u het IP-adres of de hostnaam van de printer.
 - d. Als u de functie wilt uitschakelen, verwijdert u het vinkje uit het selectievakje **Query op printer uitvoeren en printerstuurprogramma automatisch selecteren** en klikt u op **Volgende**.
6. Klik op **Op schijf**.
7. Klik op **Bladeren**. Blader naar het bestand driver.inf voor uw printer en selecteer het bestand. Klik op **Openen**.
8. Selecteer het model van uw printer en klik op **Volgende**.
9. Als er een venster verschijnt waarin wordt gemeld dat de printerdriver al eerder is geïnstalleerd, klikt u **Huidig geïnstalleerd stuurprogramma gebruiken (aanbevolen)**.
10. Typ in het veld Printernaam een naam in voor uw printer.
11. Klik op **Volgende** om de printerdriver te installeren.
12. Stel de printer desgewenst als standaardprinter in.



Opmerking: Voordat u **Printer delen** selecteert, neemt u contact op met uw systeembeheerder.

13. Als u een testpagina naar de printer wilt verzenden, klikt u op **Testpagina afdrukken**.
14. Klik op **Voltooien**.

De printerdrivers voor een Windows USB-printer installeren

1. Sluit het B-uiteinde van een standaard A/B USB 2.0- of USB 3.0-kabel aan op de USB-poort aan de achterkant van de printer.
2. Sluit uiteinde A van de USB-kabel aan op de USB-poort van de computer.
3. Als de wizard Nieuwe hardware gevonden verschijnt, klikt u op **Annuleren**.
4. Plaats de *Software and Documentation disc (cd met software en documentatie)* in het juiste station op uw computer. Als het installatieprogramma niet automatisch start, navigeert u naar het station en dubbelklikt u op het installatiebestand **Setup.exe**.
5. Klik op **Xerox Smart Start — Driver Installer (Recommended)** (Xerox Smart Start - Installatieprogramma voor driver (aanbevolen)).
6. Bij de gebruiksrechtovereenkomst klikt u op **Akkoord**.
7. Selecteer uw printer in de lijst met gevonden printers en klik vervolgens op **Snelle installatie**.
Er verschijnt een bericht waarin wordt bevestigd dat de installatie is geslaagd.

- Om de installatie af te ronden en het venster van het installatieprogramma te sluiten, klikt u op **Gereed**.

De printer installeren als een apparaat voor webservices

Met WSD kan een client een extern apparaat en de bijbehorende services via een netwerk detecteren en openen. WSD biedt ondersteuning voor het detecteren, beheren en gebruiken van apparaten.

Een WSD-printer installeren via de wizard Apparaat toevoegen

- Klik op uw computer op **Start** en selecteer **Printers en scanners**.
- Klik op **Een printer of scanner toevoegen** om de gewenste printer toe te voegen.
- Selecteer in de lijst met beschikbare apparaten het apparaat dat u wilt gebruiken en klik op **Volgende**.

 **Opmerking:** Als de printer die u wilt gebruiken niet in de lijst staat, klikt u op de toets **Annuleren**. Om de printer handmatig toe te voegen, gebruikt u het IP-adres van de printer. Voor meer informatie gaat u naar [Zipbestand met Windows-printerdriver installeren](#).

- Klik op **Sluiten**.

De drivers en hulpprogramma's voor MacOS installeren

- Download de nieuwste printerdriver via <https://www.xerox.com/office/drivers>.
- Open Xerox® Print Drivers 5.xx.x.dmg of .pkg voor uw printer.
- U kunt Xerox® Print Drivers 5.xx.x.dmg of .pkg uitvoeren door te dubbelklikken op de juiste bestandsnaam.
- Wanneer u hierom wordt gevraagd, klikt u op **Doorgaan**.
- Om de licentieovereenkomst te accepteren, klikt u op **Ik ga akkoord**.
- Om de huidige installatielocatie te accepteren, klikt u op **Installeren** of selecteert u een andere locatie voor de installatiebestanden en klikt u vervolgens op **Installeren**.
- Als u hierom wordt gevraagd, voert u het wachtwoord in en drukt u op **OK**.
- Selecteer uw printer in de lijst met gevonden printers en klik vervolgens op **Volgende**.
- Als uw printer niet in de lijst met gevonden printers verschijnt:
 - Klik op het pictogram **Netwerkprinter**.
 - Typ het IP-adres van uw printer en klik vervolgens op **Doorgaan**.
 - Selecteer uw printer in de lijst met gevonden printers en klik vervolgens op **Doorgaan**.
- Als uw printer niet wordt gevonden, moet u controleren of de printer is ingeschakeld en of de ethernet- of USB-kabel goed is aangesloten.
- Klik op **OK** om het bericht over de printerwachtrij te accepteren.
- Schakel de selectievakjes **Printer instellen als standaard** en **Testpagina afdrukken** in of uit.
- Klik op **Doorgaan** en klik vervolgens op **Sluiten**.

De printer toevoegen voor MacOS

Voor netwerkgebruik stelt u uw printer in met Bonjour® (mDNS). Voor een LPD-, LPR-verbinding gebruikt u het IP-adres van uw printer om verbinding te maken. In het geval van een printer die niet in verbinding staat met een netwerk, kunt u een bureaublad-USB-verbinding maken.

Voor meer informatie gaat u naar de online Support Assistant (online Support-assistent) op: <https://www.xerox.com/support>.

De printer toevoegen met behulp van Bonjour

De printer toevoegen met behulp van Bonjour®:

1. Open de map Applicaties op uw computer of open **Systeemvoorkeuren** vanuit het dock.
2. Klik op **Printers en scanners**.
De lijst met printers verschijnt links in het venster.
3. Klik onder de lijst met printers op het Plus-pictogram (+).
4. Klik bovenaan het venster op het pictogram **Standaard**.
5. Selecteer uw printer in de lijst en klik op **Toevoegen**.



Opmerking: Als uw printer niet wordt gevonden, moet u controleren of de printer is ingeschakeld en of de Ethernet-kabel goed is aangesloten.

De printer toevoegen door het IP-adres op te geven

De printer toevoegen door het IP-adres op te geven:

1. Open de map Applicaties op uw computer of open **Systeemvoorkeuren** vanuit het dock.
2. Klik op **Printers en scanners**.
De lijst met printers verschijnt links in het venster.
3. Klik in de lijst met printers op het Plus-pictogram (+).
4. Klik op **IP**.
5. Selecteer het protocol in de lijst Protocol.
6. Voer in het veld Adres het IP-adres van de printer in.
7. Typ in het veld Naam een naam voor de printer.
8. Kies in de lijst Gebruik **Selecteer een stuurprogramma**.
9. Selecteer de printerdriver voor uw printermodel in de lijst met printersoftware.
10. Klik op **Toevoegen**.

Printerdrivers en hulpprogramma's installeren voor UNIX en Linux

Voor meer informatie over het installeren van printerdrivers en hulpprogramma's voor UNIX en Linux raadpleegt u <https://www.xerox.com/office/drivers>.

Firmware bijwerken

Sommige toepassingen vereisen een minimaal niveau van de apparaatfirmware om het apparaat goed te laten werken.

Neem contact op met de vertegenwoordiger van de klantenservice voor meer informatie over het bijwerken van de apparaatfirmware.

1. Open een webbrowser en typ het IP-adres van de printer in de adresbalk.
 - Controleer het IP-adres van de printer op het startscherm van de printer. Het IP-adres bestaat uit vier sets met cijfers gescheiden door punten, bijv: 123.123.123.123.
 - Als u een proxyserver gebruikt, moet u deze tijdelijk uitschakelen zodat de webpagina correct kan worden geladen.
 2. Klik op **Instellingen > Apparaat > Firmware bijwerken**.
 3. Kies een van de volgende:
 - Klik op **Zoeken naar updates > Ik ga akkoord, start update**.
 - Upload het flashbestand. Voer de volgende stappen uit om het flashbestand te uploaden. Ga voor de nieuwste firmware naar www.xerox.com en zoek het printermodel op.
 1. Blader naar het flashbestand.
-  **Opmerking:** Make sure that you have extracted the firmware zip file.
2. Klik op **Uploaden > Starten**.

Een configuratiebestand exporteren of importeren

U kunt de configuratie-instellingen van uw printer naar een tekstbestand exporteren en dit bestand vervolgens importeren om de instellingen toe te passen op andere printers.

1. Open een webbrowser en typ het IP-adres van de printer in de adresbalk.
 - Controleer het IP-adres van de printer op het startscherm van de printer. Het IP-adres bestaat uit vier sets met cijfers gescheiden door punten, bijv: 123.123.123.123.
 - Als u een proxyserver gebruikt, moet u deze tijdelijk uitschakelen zodat de webpagina correct kan worden geladen.
2. Klik in Embedded Web Server op **Configuratie voor exporteren** of **Configuratie voor importeren**.
3. Volg de aanwijzingen op het scherm.
4. Doe het volgende als de printer toepassingen ondersteunt:
 - a. Klik op **Apps > selecteer de toepassing > Configureren**.
 - b. Klik op **Exporteren** of **Importeren**.

Netwerkfunctionaliteit

De printer aansluiten op een Wi-Fi-netwerk

Controleer het volgende voor u begint:

- Actieve adapter is ingesteld op Automatisch. Op het startscherm selecteert u **Instellingen > Netwerk/poorten > Netwerkoverzicht > Actieve adapter**.
- De Ethernetkabel is niet op de printer aangesloten.

De wizard voor draadloze instellingen op de printer gebruiken

Voordat u de wizard gebruikt, moet u ervoor zorgen dat de firmware van de printer is bijgewerkt. Voor meer informatie raadpleegt u [Firmware bijwerken](#).

1. Op het startscherm selecteert u > **Nu instellen**.
2. Selecteer een Wi-Fi-netwerk en typ vervolgens het netwerkwachtwoord.
3. Selecteer **Gereed**.

Het menu Instellingen op de printer gebruiken

1. Op het startscherm selecteert u **Instellingen > Netwerk/poorten > Draadloos > Configuratie via printerscherm > Netwerk kiezen**.
2. Selecteer een Wi-Fi-netwerk en typ vervolgens het netwerkwachtwoord.



Opmerking: Voor Wi-Fi-netwerkklare printermodellen verschijnt tijdens de eerste installatie een vraagvenster voor het instellen van het Wi-Fi-netwerk.

De printer verbinden met een draadloos netwerk via Wi-Fi Protected Setup (WPS)

Controleer het volgende voor u begint:

- Het toegangspunt (draadloze router) is gecertificeerd voor WPS of compatibel met WPS. Voor meer informatie raadpleegt u de documentatie die bij het toegangspunt is geleverd.
- Er is een draadloze netwerkadapter in de printer geïnstalleerd. Raadpleeg de instructies bij de adapter voor meer informatie.
- Actieve adapter is ingesteld op Automatisch. Op het startscherm selecteert u **Instellingen > Netwerk/poorten > Netwerkoverzicht > Actieve adapter**.

De methode met drukknop gebruiken

1. Op het startscherm selecteert u **Instellingen > Netwerk/poorten > Draadloos > Wi-Fi Protected Setup > Startmethode met drukknop**.
2. Volg de aanwijzingen op het display.

De methode met pincode gebruiken

1. Op het startscherm selecteert u **Instellingen > Netwerk/poorten > Draadloos > Wi-Fi Protected Setup > Startmethode met pincode**.

2. Kopieer de achtcijferige WPS-pincode.
3. Open een webbrowser en typ het IP-adres van het toegangspunt in de adresbalk.
 - Voor meer informatie over het vaststellen van het IP-adres raadpleegt u de documentatie die bij het toegangspunt is geleverd.
 - Als u een proxyserver gebruikt, moet u deze tijdelijk uitschakelen zodat de webpagina correct kan worden geladen.
4. Open de WPS-instellingen. Voor meer informatie raadpleegt u de documentatie die bij het toegangspunt is geleverd.
5. Voer de achtcijferige pincode in en sla de wijzigingen op.

Wi-Fi Direct configureren

Wi-Fi Direct is een op Wi-Fi gebaseerde, peer-to-peertechnologie waarmee draadloze apparaten rechtstreeks verbinding kunnen maken met een Wi-Fi Direct-printer zonder een toegangspunt (draadloze router).

1. Selecteer op het startscherm **Instellingen > Netwerk/poorten > Wi-Fi Direct**.
2. Configureer de instellingen.
 - **Wi-Fi Direct inschakelen**-hiermee kan de printer zijn eigen Wi-Fi Direct-netwerk rondzenden.
 - **Naam Wi-Fi Direct**-hiermee kunt u een naam toewijzen aan het Wi-Fi Direct-netwerk.
 - **Toegangscode Wi-Fi Direct**-hiermee kunt u de toegangscode ten behoeve van de draadloze beveiliging toewijzen bij gebruik van de peer-to-peerverbinding.
 - **Toegangscode weergeven op pagina Instellingen**-hiermee wordt de toegangscode weergegeven op de pagina Netwerkinstellingen.
 - **Drukknopverzoeken automatisch accepteren**-hiermee accepteert de printer automatisch verbindingsverzoeken.



Opmerking: Het automatisch accepteren van drukknopverzoeken is niet beveiligd.

- De toegangscode van het Wi-Fi Direct-netwerk is standaard verborgen op het printerdisplay. Als u de toegangscode wilt laten weergegeven, schakelt u het weergavepictogram voor de toegangscode in. Selecteer op het startscherm **Instellingen > Beveiliging > Diversen > Weergave van toegangscode/pincode inschakelen**.
- Als u de toegangscode van het Wi-Fi Direct-netwerk wilt weten als deze niet wordt weergegeven op het printerdisplay, selecteert u op het startscherm **Instellingen > Rapporten > Netwerk > Netwerkinstellingen**.

Een mobiel apparaat verbinden met de printer

Voordat u het mobiele apparaat verbindt, moet u ervoor zorgen dat Wi-Fi Direct is geconfigureerd. Voor meer informatie raadpleegt u [Wi-Fi Direct configureren](#).

Verbinding maken via Wi-Fi Direct



Opmerking: Deze instructies zijn alleen van toepassing op Android-apparaten.

1. Ga op het mobiele apparaat naar het instellingenmenu.
2. Schakel **Wi-Fi** in en tik op **Wi-Fi Direct**.

Installeren, instellen en configureren

3. Selecteer de naam van de Wi-Fi Direct-printer.
4. Bevestig de verbinding op het bedieningspaneel van de printer.

Verbinding maken via Wi-Fi

1. Ga op het mobiele apparaat naar het instellingenmenu.
2. Tik op **Wi-Fi** en selecteer de naam van de Wi-Fi Direct-printer.

 **Opmerking:** De tekenreeks DIRECT-xy (waarbij x en y twee willekeurige tekens zijn) wordt toegevoegd vóór de Wi-Fi Direct-naam.

3. Voer de toegangscode van Wi-Fi Direct in.

Een computer verbinden met de printer

Voordat u de computer verbindt, moet u ervoor zorgen dat Wi-Fi Direct is geconfigureerd. Voor meer informatie raadpleegt u [Wi-Fi Direct configureren](#).

Voor Windows-gebruikers

1. Open de map met printers.
2. Selecteer de printer die u wilt bijwerken, en voer vervolgens een van de volgende handelingen uit:
 - Voor Windows 7 of later selecteert u **Printereigenschappen**.
 - Voor eerdere versies selecteert u **Eigenschappen**.
3. Navigeer naar het tabblad Configuratie en selecteer vervolgens **Nu bijwerken - Printer vragen**.
4. Pas de wijzigingen toe.

Voor Macintosh-gebruikers

1. Navigeer via Systeemvoorkeuren in het Apple-menu naar uw printer en selecteer vervolgens **Opties en benodigheden**.
2. Navigeer naar de lijst met hardwareopties en voeg vervolgens eventuele geïnstalleerde opties toe.
3. Pas de wijzigingen toe.

Het Wi-Fi-netwerk uitschakelen

1. Op het startschermb selecteert u **Instellingen > Netwerk/poorten > Netwerkoverzicht > Actieve adapter > Standaardnetwerk**.
2. Volg de aanwijzingen op het display.

Printerconnectiviteit controleren

1. Op het startschermb selecteert u **Instellingen > Rapporten > Netwerk > Pagina Netwerkinstellingen**.

2. Controleer het eerste gedeelte van de pagina met netwerkinstellingen om te zien of bij Status wordt aangegeven dat de printer is aangesloten.

Als bij Status wordt aangegeven dat de printer niet is aangesloten, is het mogelijk dat het LAN-aansluitpunt niet actief is of dat de netwerkkabel niet goed functioneert. Neem contact op met uw beheerder voor ondersteuning.

Pagina met menu-instellingen afdrukken

Op het startscherm selecteert u **Instellingen > Rapporten > Pagina met menu-instellingen**.

De printer beveiligen

Dit hoofdstuk bevat:

- [Printergeheugen wissen.....](#) 72
- [Standaard fabrieksinstellingen herstellen.....](#) 73
- [Kennisgeving van vluchtigheid.....](#) 74

Printergeheugen wissen

Om vluchtig geheugen of gebufferde gegevens in de printer te wissen, moet u de printer uitschakelen.

Om niet-vluchtig geheugen of individuele instellingen, apparaat- en netwerkinstellingen, beveiligingsinstellingen en ingesloten oplossingen te wissen, doet u het volgende:

1. Op het startscherm selecteert u **Instellingen > Apparaat > Onderhoud > Oud apparaat wissen**.
2. Schakel het selectievakje **Alle informatie in niet-vluchtig geheugen opschonen** in en selecteer vervolgens **OK**.
3. Selecteer **Eerste installatie starten** of **Printer offline laten**, en selecteer vervolgens **OK**.

Standaard fabrieksinstellingen herstellen

1. Op het startscherm selecteert u **Instellingen > Apparaat > Fabrieksinstellingen herstellen**.
2. Kies de instellingen die u wilt herstellen in het menu Instellingen herstellen.
3. Selecteer **HERSTELLEN**.
4. Volg de aanwijzingen op het display.

Kennisgeving van vluchtigheid

De printer bevat verschillende soorten geheugens waarin apparaat- en netwerkinstellingen en gebruikersgegevens kunnen worden opgeslagen.

Soorten geheugen	Beschrijving
Vluchtig geheugen	De printer gebruikt standaard <i>RAM-geheugen</i> (Random Access Memory) om gebruikersgegevens te bufferen tijdens eenvoudige afdruk- en kopieertaken.
Niet-vluchtig geheugen	De printer gebruikt mogelijk twee soorten niet-vluchtig geheugen: EEPROM en NAND (flashgeheugen). Beide soorten worden gebruikt voor het opslaan van het besturingssysteem, apparaatinstellingen en netwerkgegevens.

In de volgende gevallen moet u de inhoud van het printergeheugen wissen:

- De printer wordt uit gebruik genomen.
- De printer wordt verplaatst naar een andere afdeling of een ander kantoor.
- Er moet onderhoud aan de printer worden uitgevoerd door iemand buiten uw organisatie.
- De printer moet voor onderhoud worden vervoerd naar een locatie buiten uw bedrijf.
- De printer wordt verkocht aan een ander bedrijf.

Afdrukken

Dit hoofdstuk bevat:

- Afdrukken vanaf een computer 76
- Afdrukken vanaf een mobiel apparaat 77
- Afdrukken vanaf een flashstation 79
- Ondersteunde flashstations en bestandstypen..... 80
- Lijst met voorbeelden van lettertypen afdrukken..... 81
- Scheidingsvellen invoegen tussen kopieën 82
- Een afdruktaak annuleren..... 83
- Tonerintensiteit aanpassen..... 84

Afdrukken vanaf een computer

 **Opmerking:** Stel voor etiketten, karton en enveloppen het papierformaat en de papiersoort in de printer in, voordat u het document afdrukt.

1. Open het dialoogvenster Afdrukken vanuit het document dat u wilt afdrukken.
2. Pas zo nodig de instellingen aan.
3. Druk het document af.

Afdrukken vanaf een mobiel apparaat

Afdrukken vanaf een mobiel apparaat via Mopria™ Print Service

Mopria Print Service is een oplossing voor mobiel afdrukken, bedoeld voor mobiele apparaten met Android™ versie 10.0 of later. U kunt rechtstreeks afdrukken op elke printer die compatibel is met Mopria.

 **Opmerking:** Zorg ervoor dat u de toepassing Mopria Print Service downloadt uit de Google Play™ store en inschakelt op het mobiele apparaat.

1. Open op uw mobiele Android-apparaat een compatibele toepassing of selecteer een document vanuit bestandsbeheer.
2. Tik op **Meer opties**Afdrukken.
3. Selecteer een printer en pas de instellingen zo nodig aan.
4. Tik op **Afdrukken**.

Afdrukken vanaf een mobiel apparaat via AirPrint®



De AirPrint-softwarefunctie is een oplossing voor mobiel afdrukken waarmee u direct vanaf Apple-apparaten kunt afdrukken op printers die compatibel zijn met AirPrint.

- Zorg dat het Apple-apparaat en de printer op hetzelfde netwerk zijn aangesloten. Als het netwerk meerdere draadloze hubs heeft, controleer dan of beide apparaten op hetzelfde subnet zijn aangesloten.
 - Deze toepassing wordt alleen op sommige Apple-apparaten ondersteund.
1. Selecteer op uw mobiele apparaat een document in bestandsbeheer of start een compatibele toepassing.
 2. Tik op **Delen/uploaden > Afdrukken**.
 3. Selecteer een printer en pas de instellingen zo nodig aan.
 4. Druk het document af.

Afdrukken vanaf een mobiel apparaat via Wi-Fi Direct®

Wi-Fi Direct is een afdrukservice waarmee u kunt afdrukken op printers die geschikt zijn voor Wi-Fi Direct.

 **Opmerking:** Zorg dat het mobiele apparaat is verbonden met het draadloze netwerk van de printer. Voor meer informatie raadpleegt u [Een mobiel apparaat verbinden met de printer](#).

1. Open op uw mobiele apparaat een compatibele toepassing of selecteer een document vanuit bestandsbeheer.
2. Afhankelijk van uw mobiele apparaat voert u een van de volgende stappen uit:
 - Tik op  > **Afdrukken**.
 - Tik op  > **Afdrukken**.

Afdrukken

- Tik op **☰** > **Afdrukken**.
3. Selecteer een printer en pas de instellingen zo nodig aan.
 4. Druk het document af.

Afdrukken vanaf een flashstation

Deze functie is alleen beschikbaar op sommige printermodellen.

1. Plaats het flashstation in de printer.

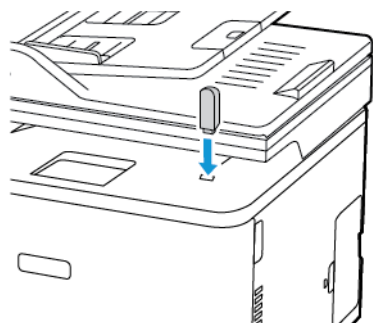

- Als u het flash-station aansluit terwijl de printer een foutbericht weergeeft, wordt het flashstation genegeerd.
 - Als u het flash-station aansluit terwijl de printer bezig is met het verwerken van andere afdruktaken, verschijnt het bericht Printer is bezig op het display.
2. Selecteer het document dat u wilt afdrukken.

Configureer zo nodig andere afdrukinstellingen.

3. Druk het document af.

Als u een ander document wilt afdrukken, selecteert u **USB-station**.

 **Waarschuwing:** Raak de aangegeven gedeelten van het flashstation of de printer niet aan terwijl er wordt afgedrukt vanaf, gelezen van of geschreven naar het opslagapparaat om gegevensverlies of printerstoringen te voorkomen.

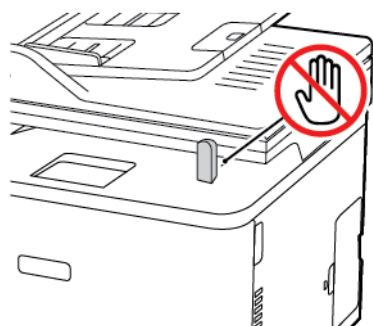

Ondersteunde flashstations en bestandstypen

Flashstations

- Lexar JumpDrive S70 (16 GB en 32 GB)
- SanDisk Cruzer (16 GB en 32 GB)
- PNY Attache (16 GB en 32 GB)
- Opmerkingen:
 - De printer ondersteunt high-speed USB-flashstations met fullspeed standaard.
 - USB-flashstations moeten het FAT-systeem (File Allocation Tables) ondersteunen.

Bestandstypen

Documenten	Afbeeldingen
<ul style="list-style-type: none">• PDF (versie 1.7 of lager)• Microsoft-bestandsindelingen (.doc, .docx, .xls, .xlsx, .ppt, .pptx)*	<ul style="list-style-type: none">• .JPEG of .jpg• .TIFF of .tif*• .gif*• .bmp*• .png*• .pcx*• .dcx*

Lijst met voorbeelden van lettertypen afdrukken

1. Op het startscherm selecteert u **Instellingen > Rapporten > Afdrukken > Lettertypen afdrukken**.
2. Selecteer **PCL-lettertypen** of **PostScript-lettertypen**.

Scheidingsvellen invoegen tussen kopieën

1. Op het startscherm selecteert u **Instellingen > Afdrukken > Indeling > Scheidingsvellen > Tussen kopieën**.
2. Druk het document af.

Een afdruktaak annuleren

Vanaf het bedieningspaneel van de printer

Op printermodellen met een aanraakscherm doet u het volgende:

1. Op het startscherm selecteert u **Taak annuleren**.
2. Selecteer de taak die u wilt annuleren.

Op printermodellen zonder aanraakscherm drukt u op **Annuleren**.

Vanaf de computer

1. Voer een van de volgende stappen uit, afhankelijk van het besturingssysteem:
 - Open de map met printers en selecteer vervolgens uw printer.
 - Ga vanuit Systeemvoorkeuren in het Apple-menu naar uw printer.
2. Selecteer de taak die u wilt annuleren.

Tonerintensiteit aanpassen

1. Op het startscherm selecteert u **Instellingen > Afdrukken > Kwaliteit > Tonerintensiteit**.
2. Selecteer een instelling.

Kopiëren

Dit hoofdstuk bevat:

- De automatische documentinvoer en glasplaat gebruiken 86
- Kopieën maken 87
- Foto's kopiëren..... 88
- Kopiëren op briefhoofdpapier 89
- Op beide zijden van het papier kopiëren 90
- Kopieën verkleinen of vergroten 91
- Meerdere pagina's op één vel kopiëren..... 92
- Kopieën in sets afleveren 93
- Kaarten kopiëren 94
- Een kopieersnelkoppeling maken 95

De automatische documentinvoer en glasplaat gebruiken

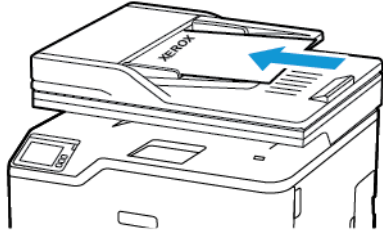
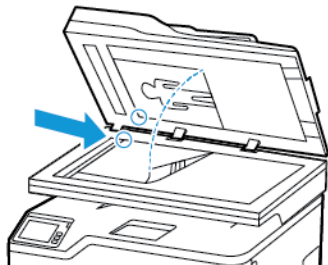
Automatische documentinvoer (AOD)	Glasplaat van scanner
 <ul style="list-style-type: none">• Gebruik de AOD voor documenten met meerdere pagina's of dubbelzijdige documenten.• Plaats een origineel document met de bedrukte zijde omhoog. Zorg dat u de voorste papierrand goed uitlijnt bij documenten met meerdere pagina's.• Stel de papiergeleiders van de AOD in op de breedte van het papier dat u gebruikt.	 <ul style="list-style-type: none">• Gebruik de glasplaat voor documenten van één pagina, boekpagina's, kleine items (zoals briefkaarten of foto's), transparanten, fotopapier of dunne media (zoals knipsels uit tijdschriften).• Plaats het document met de bedrukte zijde omhoog in de hoek met de pijl.

Kopieën maken

1. Plaats een origineel document in de AOD-lade of op de glasplaat.

 **Opmerking:** Zorg ervoor dat het papierformaat van het origineel en de uitvoer hetzelfde zijn. Zo voorkomt u dat een afbeelding wordt bijgesneden.

2. Op het startscherm selecteert u **Kopiëren** en geeft u vervolgens het aantal kopieën op. Pas zo nodig de kopieerinstellingen aan.
3. Kopieer het document.

 **Opmerking:** Om snel een kopie te maken, drukt u op het bedieningspaneel op de toets **Start**.

Foto's kopiëren

1. Plaats een foto op de glasplaat.
2. Op het startscherm selecteert u **Kopiëren** > **Inhoudstype** > **Foto**.
3. Kopieer het document.

Kopiëren op briefhoofdpapier

1. Plaats een origineel document in de AOD-lade of op de glasplaat.
2. Op het startscherm selecteert u **Kopiëren** > **Kopiëren van** > selecteer het formaat van het originele document.
3. Selecteer **Kopiëren naar** en selecteer vervolgens de papierbron waarin het briefhoofdpapier is geplaatst.

Als u het briefhoofdpapier in de handmatige invoer hebt geplaatst, gaat u naar **Kopiëren naar** > **Handmatige invoer** > selecteer een papierformaat > **Briefhoofd**.

4. Kopieer het document.

Op beide zijden van het papier kopiëren

1. Plaats een origineel document in de AOD-lade of op de glasplaat.
2. Op het startscherm selecteert u **Kopiëren > Zijden**.
3. Pas de instellingen aan.
4. Kopieer het document.

Kopieën verkleinen of vergroten

1. Plaats een origineel document in de AOD-lade of op de glasplaat.
2. Ga op het startscherm naar: **Kopiëren** > **Schalen** > specificeer een waarde van de schaling
 **Opmerking:** Als u na het instellen van de Schaling het formaat van het originele document of de uitvoer wijzigt, wordt de waarde van de schaling hersteld naar Automatisch.
3. Kopieer het document.

Meerdere pagina's op één vel kopiëren

1. Plaats een origineel document in de AOD-lade of op de glasplaat.
2. Op het startscherm selecteert u **Kopiëren > Pagina's per zijde**.
3. Pas de instellingen aan.
4. Kopieer het document.

Kopieën in sets afleveren

1. Plaats een origineel document in de AOD-lade of op de glasplaat.
2. Op het startscherm selecteert u **Kopiëren** > **Sorteren** > **Aan [1,2,1,2,1,2]**.
3. Kopieer het document.

Kaarten kopiëren

1. Plaats een kaart op de glasplaat.
2. Ga op het bedieningspaneel naar: **Kopiëren > ID kopiëren**
3. Pas zo nodig de instellingen aan.
4. Kopieer het document.

Een kopieersnelkoppeling maken

1. Op het startscherm selecteert u **Kopiëren**.
2. Configureer de instellingen en selecteer vervolgens .
3. Maak een snelkoppeling.

Kopiëren

E-mail

Dit hoofdstuk bevat:

- De automatische documentinvoer en glasplaat gebruiken 98
- Een e-mail verzenden 99
- Een e-mailsnelkoppeling maken 100

De automatische documentinvoer en glasplaat gebruiken

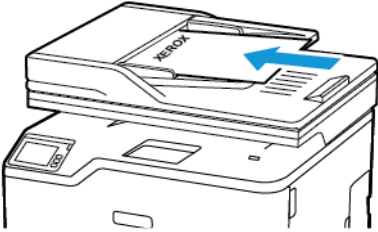
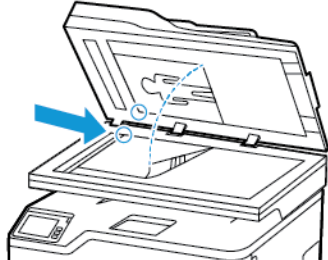
Automatische documentinvoer (AOD)	Glasplaat van scanner
 <ul style="list-style-type: none">• Gebruik de AOD voor documenten met meerdere pagina's of dubbelzijdige documenten.• Plaats een origineel document met de bedrukte zijde omhoog. Zorg dat u de voorste papierrand goed uitlijnt bij documenten met meerdere pagina's.• Stel de papiergeleiders van de AOD in op de breedte van het papier dat u gebruikt.	 <ul style="list-style-type: none">• Gebruik de glasplaat voor documenten van één pagina, boekpagina's, kleine items (zoals briefkaarten of foto's), transparanten, fotopapier of dunne media (zoals knipsels uit tijdschriften).• Plaats het document met de bedrukte zijde omhoog in de hoek met de pijl.

Een e-mail verzenden

Voordat u begint, moet u ervoor zorgen dat de SMTP-instellingen zijn geconfigureerd. Voor meer informatie raadpleegt u [De SMTP-instellingen voor e-mail configureren](#).

Het bedieningspaneel gebruiken

1. Plaats een origineel document in de AOD-lade of op de glasplaat.
2. Op het startscherm selecteert u **E-mail** en voert u vervolgens de benodigde informatie in.
3. Configureer zo nodig de instellingen van het bestandstype voor verzending.
4. Verzend de e-mail.

Een snelkoppelingsnummer gebruiken

1. Plaats een origineel document in de AOD-lade of op de glasplaat.
2. Op het startscherm selecteert u **Snelkoppelingen > E-mail**.
3. Selecteer het nummer van de snelkoppeling.
4. Verzend de e-mail.

Een e-mailsnelkoppeling maken

1. Op het startscherm selecteert u **E-mail**.
2. Configureer de instellingen en selecteer vervolgens .
3. Maak een snelkoppeling.

Fax

Dit hoofdstuk bevat:

- De automatische documentinvoer en glasplaat gebruiken 102
- Een fax verzenden 103
- Een fax plannen 104
- Een snelkoppeling voor een faxbestemming maken 105
- De faxresolutie wijzigen..... 106
- De faxintensiteit aanpassen 107
- Een faxlog afdrukken 108
- Ongewenste faxen blokkeren 109
- Een fax in de wachtstand zetten 110
- Een fax doorsturen 111

De automatische documentinvoer en glasplaat gebruiken

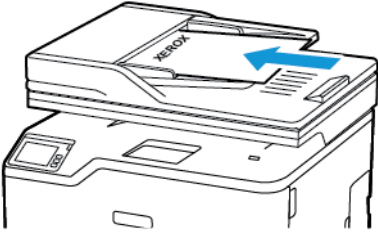
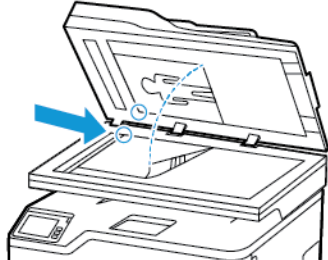
Automatische documentinvoer (AOD)	Glasplaat van scanner
 <ul style="list-style-type: none">• Gebruik de AOD voor documenten met meerdere pagina's of dubbelzijdige documenten.• Plaats een origineel document met de bedrukte zijde omhoog. Zorg dat u de voorste papierrand goed uitlijnt bij documenten met meerdere pagina's.• Stel de papiergeleiders van de AOD in op de breedte van het papier dat u gebruikt.	 <ul style="list-style-type: none">• Gebruik de glasplaat voor documenten van één pagina, boekpagina's, kleine items (zoals briefkaarten of foto's), transparanten, fotopapier of dunne media (zoals knipsels uit tijdschriften).• Plaats het document met de bedrukte zijde omhoog in de hoek met de pijl.

Een fax verzenden

Het bedieningspaneel gebruiken

1. Plaats een origineel document in de AOD-lade of op de glasplaat.
2. Op het startscherm selecteert u **Fax** en voert u vervolgens de benodigde informatie in.
Pas zo nodig de instellingen aan.
3. Fax het document.

Een fax plannen

1. Plaats het originele document in de AOD-lade of op de glasplaat.
2. Ga op het startscherm naar: **Fax** > **Naar** > voer het faxnummer in > **Gereed**
3. Selecteer **Verzendtijdstip**, configureer de datum en tijd en selecteer vervolgens **OK**.
4. Verzend de fax.

Een snelkoppeling voor een faxbestemming maken

1. Op het startscherm selecteert u **Fax > Aan**.
2. Voer het faxnummer van de ontvanger in en selecteer **Gereed**.
3. Selecteer het .
4. Maak een snelkoppeling.

De faxresolutie wijzigen

1. Plaats een origineel document in de AOD-lade of op de glasplaat.
2. Op het startscherm selecteert u **Fax** en voert u vervolgens de benodigde informatie in.
3. Selecteer **Resolutie** en pas de instelling aan.
4. Verzend de fax.

De faxintensiteit aanpassen

1. Plaats een origineel document in de AOD-lade of op de glasplaat.
2. Op het startscherm selecteert u **Fax** en voert u vervolgens de benodigde informatie in.
3. Selecteer **Intensiteit** en pas vervolgens de instelling aan.
4. Verzend de fax.

Een faxlog afdrukken

1. Op het startscherm selecteert u **Instellingen > Rapporten > Fax**.
2. Selecteer **Faxtaaklog** of **Kieslog faxnummers**.

Ongewenste faxen blokkeren

1. Selecteer op het startscherm **Instellingen** > **Fax** > **Faxinstellingen** > **Faxontvangstinstellingen** > **Beheercontrole**.
2. Stel Fax zonder naam blokkeren in op **Aan**.

Een fax in de wachtstand zetten

1. Open een webbrowser en typ het IP-adres van de printer in de adresbalk.
 - Controleer het IP-adres van de printer op het startscherm van de printer. Het IP-adres bestaat uit vier sets met cijfers gescheiden door punten, bijv: 123.123.123.123.
 - Als u een proxyserver gebruikt, moet u deze tijdelijk uitschakelen zodat de webpagina correct kan worden geladen.
2. Klik op **Instellingen > Fax > Faxinstellingen > Faxontvangstinstellingen > Faxen in de wachtstand zetten**.
3. Selecteer een modus.
4. Pas de wijzigingen toe.

Een fax doorsturen

1. Maak een snelkoppeling voor een faxbestemming.
 - a. Op het startscherm selecteert u **Fax > Aan**.
 - b. Voer het faxnummer van de ontvanger in en selecteer **Gereed**.
 - c. Selecteer het .
 - d. Maak een snelkoppeling.
2. Selecteer op het startscherm **Instellingen > Fax > Faxinstellingen > Faxontvangstinstellingen > Beheercontrole**.
3. Selecteer **Fax doorsturen > Doorsturen**.
4. Configureer de instellingen voor 'Doorsturen naar'.

Fax

Scannen

Dit hoofdstuk bevat:

- De automatische documentinvoer en glasplaat gebruiken 114
- Scannen naar een computer 115
- Scannen naar een FTP-server met behulp van een snelkoppeling 116
- Scannen naar een netwerkmap via een snelkoppeling 117
- Scannen naar een flashstation 118

De automatische documentinvoer en glasplaat gebruiken

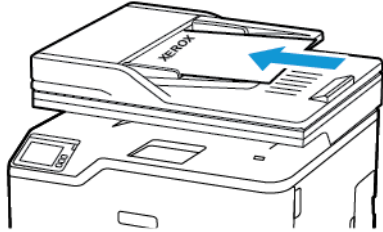
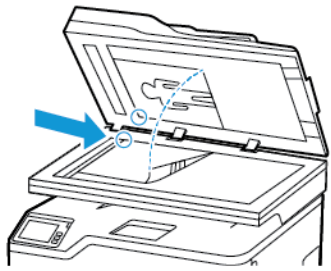
Automatische documentinvoer (AOD)	Glasplaat van scanner
 <ul style="list-style-type: none">• Gebruik de AOD voor documenten met meerdere pagina's of dubbelzijdige documenten.• Plaats een origineel document met de bedrukte zijde omhoog. Zorg dat u de voorste papierrand goed uitlijnt bij documenten met meerdere pagina's.• Stel de papiergeleiders van de AOD in op de breedte van het papier dat u gebruikt.	 <ul style="list-style-type: none">• Gebruik de glasplaat voor documenten van één pagina, boekpagina's, kleine items (zoals briefkaarten of foto's), transparanten, fotopapier of dunne media (zoals knipsels uit tijdschriften).• Plaats het document met de bedrukte zijde omhoog in de hoek met de pijl.

Scannen naar een computer

Controleer het volgende voor u begint:

- De firmware van de printer is bijgewerkt. Voor meer informatie raadpleegt u [Firmware bijwerken](#).
- De computer en de printer zijn op hetzelfde netwerk zijn aangesloten.

Voor Windows-gebruikers

 **Opmerking:** Zorg dat de printer aan de computer is toegevoegd. Voor meer informatie raadpleegt u [De software installeren](#).

1. Plaats een origineel document in de automatische documentinvoer of op de glasplaat.
2. Open **Windows Faxen en scannen**.
3. Selecteer een scannerbron in het menu Bron.
4. Wijzig de scaninstellingen zo nodig.
5. Scan het document.

Voor Macintosh-gebruikers

 **Opmerking:** Zorg dat de printer aan de computer is toegevoegd. Voor meer informatie raadpleegt u [De software installeren](#).

1. Plaats een origineel document in de automatische documentinvoer of op de glasplaat.
2. Voer een van de twee volgende stappen uit op de computer:
 - a. Open **Fotolader**.
 - b. Open **Printers en scanners** en selecteer een printer. Klik op **Scan > Open scanner**.
3. Voer een of meer van de volgende stappen uit in het venster Scanner:
 - a. Selecteer de locatie waar u het gescande document wilt opslaan.
 - b. Selecteer het formaat van het originele document.
 - c. Als u via de AOD wilt scannen, selecteert u **Documentlade** in het menu Scan of schakelt u **Gebruik documentlade** in.
 - d. Configureer de scaninstellingen zo nodig.
4. Klik op **Scan**.

Scannen naar een FTP-server met behulp van een snelkoppeling

1. Maak een FTP-snelkoppeling.
 - a. Open een webbrowser en typ het IP-adres van de printer in de adresbalk.
 - Controleer het IP-adres van de printer op het startscherm. Het IP-adres bestaat uit vier sets met cijfers gescheiden door punten, bijv: 123.123.123.123.
 - Als u een proxyserver gebruikt, moet u deze tijdelijk uitschakelen zodat de webpagina correct kan worden geladen.
 - b. Klik op **Snelkoppelingen > Snelkoppeling toevoegen**.
 - c. Selecteer **FTP** in het menu Snelkoppelingstype en configureer vervolgens de instellingen.
 - d. Pas de wijzigingen toe.
2. Plaats een origineel document in de AOD-lade of op de glasplaat.
3. Op het startscherm selecteert u **Snelkoppelingen > FTP**
4. Selecteer de snelkoppeling.

Scannen naar een netwerkmap via een snelkoppeling

1. Maak een snelkoppeling voor een netwerkmap.
 - a. Open een webbrowser en typ het IP-adres van de printer in de adresbalk.
 - Controleer het IP-adres van de printer op het startscherm. Het IP-adres bestaat uit vier sets met cijfers gescheiden door punten, bijv: 123.123.123.123.
 - Als u een proxyserver gebruikt, moet u deze tijdelijk uitschakelen zodat de webpagina correct kan worden geladen.
 - b. Klik op **Snelkoppelingen > Snelkoppeling toevoegen**.
 - c. Selecteer **Netwerkmap** in het menu Snelkoppelingstype en configureer vervolgens de instellingen.
 - d. Pas de wijzigingen toe.
2. Plaats een origineel document in de AOD-lade of op de glasplaat.
3. Op het startscherm selecteert u **Snelkoppelingen > Scannen naar netwerk**.
4. Selecteer de snelkoppeling.

Scannen naar een flashstation

Deze functie is alleen beschikbaar op sommige printermodellen.

1. Plaats een origineel document in de AOD-lade of op de glasplaat.
2. Plaats het flashstation in de printer.

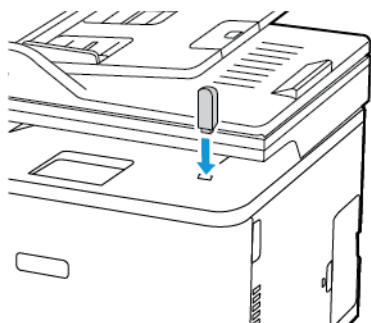

3. Selecteer **Scannen naar USB** en pas zo nodig de instellingen aan.
 - Als u het gescande document in een map wilt opslaan, selecteert u **Scannen naar**, selecteert u een map en selecteert u vervolgens **Hier scannen**.
 - Als het scherm USB-station niet verschijnt, selecteert u **USB-station** op het bedieningspaneel.
4. Scan het document.

 **Waarschuwing:** Raak de aangegeven gedeelten van het flashstation of de printer niet aan terwijl er wordt afgedrukt vanaf, gelezen van of geschreven naar het opslagapparaat om gegevensverlies of printerstoringen te voorkomen.

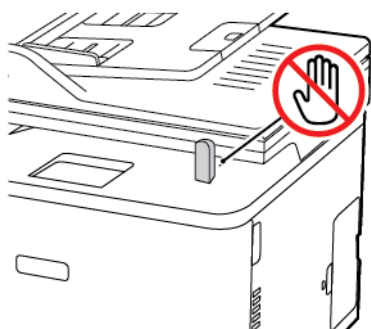

Printermenu's gebruiken

Dit hoofdstuk bevat:



• Menu-overzicht.....	120
• Apparaat.....	121
• Afdrukken.....	133
• Papier.....	140
• Kopiëren.....	143
• Fax.....	146
• E-mail.....	153
• FTP	158
• USB-station.....	161
• Netwerk/poorten	165
• Beveiliging	178
• Rapporten.....	182
• Problemen oplossen.....	184

Menu-overzicht

Apparaat	<ul style="list-style-type: none"> Voorkeuren Eco-modus Extern bedieningspaneel Meldingen Energiebeheer 	<ul style="list-style-type: none"> Fabrieksinstellingen herstellen Onderhoud Zichtbare pictogrammen op het startscherm Over deze printer
Afdrukken	<ul style="list-style-type: none"> Indeling Instellen Kwaliteit 	<ul style="list-style-type: none"> PostScript PCL Afbeelding
Papier	<ul style="list-style-type: none"> Ladeconfiguratie 	<ul style="list-style-type: none"> Mediaconfiguratie
Kopiëren	Standaardkopieerinstellingen	
Fax	Standaardfaxinstellingen	
E-mail	<ul style="list-style-type: none"> E-mailconfiguratie 	<ul style="list-style-type: none"> Standaardinstellingen e-mail
FTP	FTP-standaardinstellingen	
USB-station	<ul style="list-style-type: none"> Scannen naar flashstation 	<ul style="list-style-type: none"> Afdrukken naar flashstation
Netwerk/poorten	<ul style="list-style-type: none"> Netwerkoverzicht Draadloos Wi-Fi Direct Ethernet TCP/IP SNMP 	<ul style="list-style-type: none"> IPSec 802.1x LPD-configuratie HTTP/FTP-instellingen USB Externe netwerktoegang beperken
Beveiliging	<ul style="list-style-type: none"> Aanmeldmethoden* Certificaatbeheer* Aanmeldbeperkingen 	<ul style="list-style-type: none"> Tijdelijke gegevensbestanden wissen Diversen
Rapporten	<ul style="list-style-type: none"> Pagina met menu-instellingen Apparaat Afdrukken 	<ul style="list-style-type: none"> Snelkoppelingen Fax Netwerk
Problemen oplossen	Testpagina's afdrukkwaliteit	De scanner reinigen
* Wordt alleen weergegeven in de Embedded Web Server.		

Apparaat

Voorkeuren

Menu-item	Beschrijving
Taal op display [Lijst met talen]	Stel de taal van de tekst op de display in.
Land/regio [Lijst met landen of regio]	Geef het land of de regio aan waarin de printer is ingesteld om te werken.
Beginconfiguratie uitvoeren <ul style="list-style-type: none"> • Nee* • Ja 	Voer de installatiewizard uit.
Toetsenbord Type toetsenbord [Lijst met talen]	Selecteer een taal als type toetsenbord.  Opmerking: Mogelijk worden niet alle waarden voor Type toetsenbord weergegeven of mogelijk is daarvoor speciale hardware nodig.
Weergegeven informatie <ul style="list-style-type: none"> • Displaytekst 1 (IP-adres*) • Tekst 2 weergeven (Datum/Tijd*) • Aangepaste tekst 1 • Aangepaste tekst 2 	Geef op welke informatie wordt weergegeven op het startscherm.
Datum en tijd <ul style="list-style-type: none"> • Configureren <ul style="list-style-type: none"> – Huidige datum en tijd – Handmatig datum en tijd instellen – Datumnotatie (MM-DD-JJJJ*) – Tijdnotatie (12-uurs klok*) – Tijdzone (GMT*) 	Configureer de tijd en datum van de printer.
Datum en tijd <ul style="list-style-type: none"> • Netwerktijdprotocol <ul style="list-style-type: none"> – NTP inschakelen (Aan*) – NTP-server – Verificatie inschakelen 	Configureer de instellingen voor Network Time Protocol (NTP).  Opmerking: Als Verificatie ingeschakeld is ingesteld op MD5-toets, wordt er om een Sleutel-id en wachtwoord gevraagd.
Papierformaten <ul style="list-style-type: none"> • U.S.* • Metrisch 	Hiermee geeft u de maateenheden voor papierformaten op.  Opmerking: De eerste papierformaatinstelling wordt bepaald door het land of de regio die u hebt geselecteerd in de initiële installatiewizard.
Helderheid van scherm 20-100% (100*)	Pas de helderheid van het display aan.



Menu-item	Beschrijving
Toegang tot flashstation <ul style="list-style-type: none"> • Uitgeschakeld • Ingeschakeld* 	Schakel toegang tot het flashstation in.
Enkele pagina scannen via flatbed <ul style="list-style-type: none"> • Aan • Uit* 	Stel in dat er slechts één pagina per keer via de glasplaat mag worden gekopieerd.
Time-out scherm 5-300 (60*)	Stel de inactiviteitstijd in seconden in voordat het startscherm op het display wordt weergegeven of voordat de printer een gebruiker automatisch afmeldt.
 Opmerking: Een sterretje (*) naast een waarde geeft aan dat dit een in de fabriek ingestelde waarde is.	

Eco-modus

Menu-item	Beschrijving
Afdrukken <ul style="list-style-type: none"> • Zijden <ul style="list-style-type: none"> – 1-zijdig* – 2-zijdig 	Hiermee bepaalt u of op één zijde of twee zijden van het papier wordt afgedrukt.
Afdrukken <ul style="list-style-type: none"> • Pagina's per zijde <ul style="list-style-type: none"> – Uit* – 2 pagina's per zijde – 3 pagina's per zijde – 4 pagina's per zijde – 6 pagina's per zijde – 9 pagina's per zijde – 12 pagina's per zijde – 16 pagina's per zijde 	Druk meerdere pagina's af op één zijde van het papier.
Afdrukken <ul style="list-style-type: none"> • Tonerintensiteit <ul style="list-style-type: none"> – Licht – Normaal* – Donker 	Bepaal de helderheid of donkerheid van afbeeldingen met tekst.
Kopiëren <ul style="list-style-type: none"> • Zijden <ul style="list-style-type: none"> – 1-zijdig naar 1-zijdig* – 1-zijdig naar 2-zijdig – 2-zijdig naar 1-zijdig – 2-zijdig naar 2-zijdig 	Geef het scangedrag op basis van het originele document op.

Menu-item	Beschrijving
Kopiëren <ul style="list-style-type: none"> • Pagina's per zijde <ul style="list-style-type: none"> – Uit* – 2 staande pagina's – 4 staande pagina's – 2 liggende pagina's – 4 liggende pagina's 	Geef het scangedrag op basis van het originele document op.
Kopiëren Intensiteit 1-9 (5*)	Bepaal de intensiteit van de gescande afbeeldingen met tekst.
 Opmerking: Een sterretje (*) naast een waarde geeft aan dat dit een in de fabriek ingestelde waarde is.	

Extern bedieningspaneel



Menu-item	Beschrijving
Externe VNC-verbinding <ul style="list-style-type: none"> • Niet toestaan* • Toestaan 	Verbind een externe VNC-client (Virtual Network Computing) met het externe bedieningspaneel.
Verificatietype <ul style="list-style-type: none"> • Geen* • Standaardverificatie 	Stel het verificatietype bij toegang tot de VNC-clientserver in.
Wachtwoord VNC	Geef het wachtwoord op voor verbinding met de VNC-clientserver.  Opmerking: Dit menu-item wordt alleen weergegeven als Verificatietype is ingesteld op Standaardverificatie.
 Opmerking: Een sterretje (*) naast een waarde geeft aan dat dit een in de fabriek ingestelde waarde is.	

Meldingen

Menu-item	Beschrijving
Piepton AOD geplaatst <ul style="list-style-type: none"> • Uit • Aan* 	Schakel een geluid in bij het plaatsen van papier in de AOD.
Alarminstelling <ul style="list-style-type: none"> • Uit • Eén keer* • Continu 	Stel het aantal keren in dat het alarmsignaal wordt afgespeeld wanneer de gebruiker moet ingrijpen.

Menu-item	Beschrijving
Supplies <ul style="list-style-type: none"> • Supplyschattingen tonen <ul style="list-style-type: none"> – Schattingen tonen* – Schattingen niet tonen 	Geef de geschatte status van de printerconsumptieartikelen weer.
Supplies <ul style="list-style-type: none"> • Cartridge-alarm <ul style="list-style-type: none"> – Uit – Eén keer* – Continu 	Stel het aantal keren in dat het alarm afgaat als de cartridge bijna leeg is.
Supplies Aangepaste meldingen over supplies	Configureer de instellingen voor meldingen die aangeven wanneer interventie van de gebruiker nodig is.  Opmerking: Dit menu-item is alleen beschikbaar in de Embedded Web Server.
Instellingen e-mailmeldingen <ul style="list-style-type: none"> • E-mailconfiguratie <ul style="list-style-type: none"> – Primaire SMTP-gateway 	Voer het IP-adres of de hostnaam van de primaire SMTP-server in die wordt gebruikt voor het verzenden van e-mail.
Instellingen e-mailmeldingen <ul style="list-style-type: none"> • E-mailconfiguratie <ul style="list-style-type: none"> – Primaire SMTP-gateway 1-65535 (25*) 	Voer het poortnummer van de primaire SMTP-server in.
Instellingen e-mailmeldingen <ul style="list-style-type: none"> • E-mailconfiguratie <ul style="list-style-type: none"> – Secundaire SMTP-gateway 	Voer het IP-adres of de hostnaam van de secundaire of back-up SMTP-server in.
Instellingen e-mailmeldingen <ul style="list-style-type: none"> • E-mailconfiguratie <ul style="list-style-type: none"> – Primaire SMTP-gatewaypoort 1-65535 (25*) 	Voer het serverpoortnummer van uw secundaire of back-SMTP-server in.
Instellingen e-mailmeldingen <ul style="list-style-type: none"> • E-mailconfiguratie <ul style="list-style-type: none"> – SMTP-time-out 5-30 seconden (30*) 	Stel de tijd in waarna op de printer een time-out optreedt als de SMTP-server niet reageert.
Instellingen e-mailmeldingen <ul style="list-style-type: none"> • E-mailconfiguratie <ul style="list-style-type: none"> – Antwoordadres 	Geef een antwoordadres op in de e-mail.
Instellingen e-mailmeldingen <ul style="list-style-type: none"> • E-mailconfiguratie <ul style="list-style-type: none"> – Gebruik altijd het standaard SMTP-antwoordadres <ul style="list-style-type: none"> – Uit* – Aan 	Gebruik het standaard SMTP-antwoordadres.

Menu-item	Beschrijving
<p>Instellingen e-mailmeldingen</p> <ul style="list-style-type: none"> • E-mailconfiguratie <ul style="list-style-type: none"> – SSL/TLS gebruiken <ul style="list-style-type: none"> – Uitgeschakeld* – Onderhandelen – Vereist 	<p>Verzend een e-mail door een gecodeerde koppeling te gebruiken.</p>
<p>Instellingen e-mailmeldingen</p> <ul style="list-style-type: none"> • E-mailconfiguratie <ul style="list-style-type: none"> – Vertrouwd certificaat vereist <ul style="list-style-type: none"> – Aan* – Uit 	<p>Hiermee wordt een vertrouwd certificaat vereist bij toegang tot de SMTP-server.</p>
<p>Instellingen e-mailmeldingen</p> <ul style="list-style-type: none"> • E-mailconfiguratie <ul style="list-style-type: none"> – SMTP-serververificatie <ul style="list-style-type: none"> – Geen verificatie vereist* – Aanmelden / Normaal – NTLM – CRAM-MD5 – Digest-MD5 – Kerberos 5 	<p>Stel het verificatietype voor de SMTP-server in.</p>
<p>Instellingen e-mailmeldingen</p> <ul style="list-style-type: none"> • E-mailconfiguratie <ul style="list-style-type: none"> – Door het apparaat geïnitieerde e-mail <ul style="list-style-type: none"> – Geen* – SMTP-referenties voor apparaat gebruiken 	<p>Geef op of referenties zijn vereist voor door het apparaat geïnitieerde e-mail.</p>
<p>Instellingen e-mailmeldingen</p> <ul style="list-style-type: none"> • E-mailconfiguratie <ul style="list-style-type: none"> – Gebruikersnaam apparaat 	<p>Geef de gebruikers-ID op om verbinding te maken met de SMTP-server.</p>
<p>Instellingen e-mailmeldingen</p> <ul style="list-style-type: none"> • E-mailconfiguratie <ul style="list-style-type: none"> – Apparaatwachtwoord 	<p>Geef het wachtwoord op voor verbinding met de SMTP-server.</p>
<p>Instellingen e-mailmeldingen</p> <ul style="list-style-type: none"> • E-mailconfiguratie <ul style="list-style-type: none"> – NTLM-domein 	<p>Geef de domeinnaam voor het NTLM-beveiligingsprotocol op.</p>
<p>Foutpreventie</p> <ul style="list-style-type: none"> • Storingsassistentie <ul style="list-style-type: none"> – Uit – Aan* 	<p>Stel de printer zodanig in dat deze automatisch controleert of er papier vastzit.</p>

Menu-item	Beschrijving
Foutpreventie <ul style="list-style-type: none"> • Auto doorgaan <ul style="list-style-type: none"> – Uitgeschakeld – Ingeschakeld* (5 seconden) • Tijd automatisch doorgaan 	Laat de printer automatisch doorgaan met het verwerken of afdrukken van een taak nadat bepaalde vormen van interventie zijn uitgevoerd.
Foutpreventie <ul style="list-style-type: none"> • Automatisch opnieuw opstarten <ul style="list-style-type: none"> – Automatisch opnieuw opstarten – Opnieuw opstarten bij inactieve stand – Altijd opnieuw opstarten* – Nooit opnieuw opstarten 	Stel de printer in om opnieuw op te starten als er een fout optreedt.
Foutpreventie <ul style="list-style-type: none"> • Automatisch opnieuw opstarten <ul style="list-style-type: none"> – Limiet Automatisch opnieuw opstarten (2*) 	Hiermee wordt het aantal keer ingesteld dat de printer automatisch opnieuw opstart.
Foutpreventie <ul style="list-style-type: none"> • Automatisch opnieuw opstarten <ul style="list-style-type: none"> – Venster Automatisch opnieuw opstarten (720*) 	Stel het aantal seconden in voordat de printer automatisch opnieuw wordt opgestart.
Foutpreventie <ul style="list-style-type: none"> • Automatisch opnieuw opstarten <ul style="list-style-type: none"> – Teller Automatisch opnieuw opstarten 	Toon alleen-lezen informatie over de teller opnieuw opstarten.
Foutpreventie <ul style="list-style-type: none"> • Fout papier te kort tonen <ul style="list-style-type: none"> – Aan – Auto wissen* 	Stel de printer zodanig in dat er een bericht wordt weergegeven als er een fout met kort papier optreedt.  Opmerking: Kort papier verwijst naar het formaat van het geplaatste papier.
Foutpreventie <ul style="list-style-type: none"> • Paginabeveiliging <ul style="list-style-type: none"> – Uit* – Aan 	Stel de printer zodanig in dat de hele pagina naar het geheugen wordt verzonden voordat de taak wordt afgedrukt.
Herstel content na storing <ul style="list-style-type: none"> • Herstel na storing <ul style="list-style-type: none"> – Uit – Aan – Auto* 	Stel de printer zodanig in dat vastgelopen pagina's opnieuw worden afgedrukt.
Herstel content na storing <ul style="list-style-type: none"> • Herstel na scannerstoring <ul style="list-style-type: none"> – Taakniveau – Paginaniveau* 	Geef op hoe een scantaak opnieuw moet worden gestart na het oplossen van een papierstoring.
 Opmerking: Een sterretje (*) naast een waarde geeft aan dat dit een in de fabriek ingestelde waarde is.	

Energiebeheer

Menu-item	Beschrijving
Profiel slaapstand <ul style="list-style-type: none"> • Afdrukken vanuit slaapstand <ul style="list-style-type: none"> – Blijf actief na afdrukken – Ga in slaapstand na afdrukken* 	Stel in dat de printer in de stand Gereed blijft of teruggaat naar de Slaapstand na het afdrukken.
Time-outs Slaapstand 1-120 minuten (15*)	Stel in na hoeveel tijd inactief te zijn de printer overschakelt op de slaapstand.
Time-outs <ul style="list-style-type: none"> • Sluimerstand time-out <ul style="list-style-type: none"> – Uitgeschakeld – 1 uur – 2 uur – 3 uur – 6 uur – 1 dag – 2 dagen – 3 dagen* – 1 week – 2 weken – 1 maand 	Stel de tijd in voordat de printer wordt uitgeschakeld.
Time-outs <ul style="list-style-type: none"> • Sluimerstand time-out bij verbinding <ul style="list-style-type: none"> – Sluimerstand – Slaapstand niet inschakelen* 	Stel Sluimerstand time-out in om de printer uit te schakelen tijdens een actieve ethernetverbinding.
 Opmerking: Een sterretje (*) naast een waarde geeft aan dat dit een in de fabriek ingestelde waarde is.	

Fabrieksinstellingen herstellen



Menu-item	Beschrijving
Instellingen herstellen <ul style="list-style-type: none"> • Alle instellingen herstellen • Printerinstellingen herstellen • Netwerkinstellingen herstellen • Faxinstellingen herstellen 	De standaard fabrieksinstellingen van de printer herstellen.
 Opmerking: Een sterretje (*) naast een waarde geeft aan dat dit een in de fabriek ingestelde waarde is.	

Onderhoud

Menu Configuratie

Menu-item	Beschrijving
USB-configuratie <ul style="list-style-type: none"> • USB PnP <ul style="list-style-type: none"> – 1* – 2 	Wijzig de USB-stuurprogrammamodus van de printer om de compatibiliteit met een pc te verbeteren.
USB-configuratie <ul style="list-style-type: none"> • USB-scan naar Local <ul style="list-style-type: none"> – Aan* – Uit 	Stel in of de USB-apparaatdriver wordt vermeld als een enkelvoudig USB-apparaat (een enkele interface) of als een samengesteld USB-apparaat (meerdere interfaces).
USB-configuratie <ul style="list-style-type: none"> • USB-snelheid <ul style="list-style-type: none"> – Vol – Auto* 	Stel in dat de USB-poort op volle snelheid wordt uitgevoerd en schakel de hogesnelheidsfuncties ervan uit.
Ladeconfiguratie <ul style="list-style-type: none"> • Lade koppelen <ul style="list-style-type: none"> – Automatisch – Uit* 	Stel de printer zodanig in dat de laden dezelfde instellingen hebben voor de papiersoort en het papierformaat.  Opmerking: Dit menu-item is alleen beschikbaar op sommige printermodellen.
Ladeconfiguratie <ul style="list-style-type: none"> • Bericht Invoerlande geplaatst tonen <ul style="list-style-type: none"> – Uit – Alleen voor onbekende formaten* – Altijd 	Toont een bericht om papierformaat en -soort te selecteren na het plaatsen van de lade.
Ladeconfiguratie <ul style="list-style-type: none"> • A5 laden <ul style="list-style-type: none"> – Korte zijde – Lange zijde* 	Geef de afdrukstand van de pagina op tijdens het plaatsen van A5-papier.
Ladeconfiguratie <ul style="list-style-type: none"> • Prompts voor papier <ul style="list-style-type: none"> – Auto* – Handmatige papierinvoer 	Stel de papierbron zodanig in dat de gebruiker moet bijvullen als er een bericht wordt weergegeven om papier te plaatsen.
Ladeconfiguratie <ul style="list-style-type: none"> • Prompts voor enveloppen <ul style="list-style-type: none"> – Auto* – Handmatige envelopinvoer 	Stel de papierbron zodanig in dat de gebruiker moet bijvullen als er een bericht wordt weergegeven om enveloppen te plaatsen.
Ladeconfiguratie <ul style="list-style-type: none"> • Actie voor prompts 	Stel de printer zodanig in dat meldingen over het wijzigen van papier of enveloppen worden opgelost.

Menu-item	Beschrijving
<ul style="list-style-type: none"> - Gebruiker vragen* - Doorgaan - Huidige gebruiken 	
<p>Rapporten</p> <ul style="list-style-type: none"> • Pagina met menu-instellingen • Gebeurtenislog • Samenvatting gebeurtenislog 	<p>Druk rapporten af over de menu-instellingen, status en gebeurtenislogs van de printer.</p>
<p>Printeremulaties</p> <ul style="list-style-type: none"> • PS-emulatie <ul style="list-style-type: none"> - Aan* - Uit 	<p>Stel de printer zodanig in dat de PS-gegevensstroom wordt herkend en gebruikt.</p>
<p>Printeremulaties</p> <ul style="list-style-type: none"> • Emulatorbeveiliging <ul style="list-style-type: none"> - Paginatime-out 0-60 (60*) 	<p>Stel de paginatime-out tijdens emulatie in.</p>
<p>Printeremulaties</p> <ul style="list-style-type: none"> • Emulatorbeveiliging <ul style="list-style-type: none"> - Emulator opnieuw instellen na taak <ul style="list-style-type: none"> - Aan - Uit* 	<p>Stel de emulator opnieuw in na een afdruktaak.</p>
<p>Printeremulaties</p> <ul style="list-style-type: none"> • Emulatorbeveiliging <ul style="list-style-type: none"> - Toegang tot printerberichten uitschakelen <ul style="list-style-type: none"> - Aan* - Uit 	<p>Schakel de toegang tot printerberichten tijdens emulatie uit.</p>
<p>Faxconfiguratie</p> <ul style="list-style-type: none"> • Faxondersteuning bij weinig energie <ul style="list-style-type: none"> - Slapen uitschakelen - Slapen toestaan - Auto* 	<p>Stel de fax zodanig in dat deze overschakelt naar de slaapstand als de printer vaststelt dat dit moet.</p>
<p>Afdrukconfiguratie</p> <ul style="list-style-type: none"> • Modus Alleen zwart <ul style="list-style-type: none"> - Uit* - Aan 	<p>Druk kleuren af in grijstinten.</p>
<p>Afdrukconfiguratie</p> <ul style="list-style-type: none"> • Kleuerverlapping <ul style="list-style-type: none"> - Uit - 1 	<p>Verbeter de afgedrukte uitvoer om foutieve kleurenregistratie in de printer te compenseren.</p>

Menu-item	Beschrijving
<ul style="list-style-type: none"> - 2* - 3 - 4 - 5 	
<p>Afdrukconfiguratie Scherpste lettertype 0-150 (24*)</p>	<p>Stel een waarde in voor de tekstgrootte waaronder schermen met hoge frequentie worden gebruikt bij het afdrucken van lettertypegegevens.</p> <p>Als de waarde bijvoorbeeld 24 is, dan worden de schermen met hoge frequentie gebruikt voor alle lettertypes van 24 punten of minder.</p>
<p>Werkingen van apparaat</p> <ul style="list-style-type: none"> • Stille modus <ul style="list-style-type: none"> - Aan - Uit* 	<p>Stel de printer in op werking in de Stille modus.</p> <p> Opmerking: Als deze instelling wordt ingeschakeld, worden de prestaties van de printer trager.</p>
<p>Werkingen van apparaat</p> <ul style="list-style-type: none"> • Paneelmenu's <ul style="list-style-type: none"> - Inschakelen* - Uitschakelen 	<p>Geef toegang tot de bedieningspaneelmenu's.</p>
<p>Werkingen van apparaat Aangepaste status wissen</p>	<p>Wis door de gebruiker ingestelde strings voor de standaard of alternatieve aangepaste berichten.</p>
<p>Werkingen van apparaat Alle op afstand geïnstalleerde berichten wissen</p>	<p>Wis berichten die extern zijn geïnstalleerd.</p> <p> Opmerking: Dit menu-item is alleen beschikbaar op sommige printermodellen.</p>
<p>Tonerpatch-sensor instellingen</p> <ul style="list-style-type: none"> • Voorkeur kalibratiefrequentie <ul style="list-style-type: none"> - Uitgeschakeld - Minste kleuraanpassing - Minder kleuraanpassing - Normaal* - Betere kleurnauwkeurigheid - Beste kleurnauwkeurigheid 	<p>Stel de standaard kalibratiefrequentie in.</p>
<p>Tonerpatch-sensor instellingen Volledige kalibratie</p>	<p>Voer de volledige kleurkalibratie uit.</p>
<p>Tonerpatch-sensor instellingen TPS-informatiepagina afdrucken</p>	<p>Druk een diagnostische pagina af met informatie over de kalibratie van de tonerpatchsensor.</p>
<p>Scannerconfiguratie</p> <ul style="list-style-type: none"> • Handmatige registratie scanner <ul style="list-style-type: none"> - Snelle printtest 	<p>Druk een snelle testpagina af.</p> <p> Opmerking: Zorg dat de marges op de doelpagina rondom het gehele doel even groot zijn. Zo niet, dan moeten de printermarges mogelijk opnieuw worden ingesteld.</p>

Menu-item	Beschrijving
Scannerconfiguratie <ul style="list-style-type: none"> • Handmatige registratie scanner <ul style="list-style-type: none"> – Registratie voorzijde AOD – Registratie achterzijde AOD – Flatbed-registratie 	Registreer de flatbed en AOD handmatig na het vervangen van de AOD, de glasplaat of controllerkaart.
Scannerconfiguratie <ul style="list-style-type: none"> • Rand wissen <ul style="list-style-type: none"> – Rand wissen FB 0-6 (3*) – Rand wissen AOD 0-6 (3*) 	Stel het formaat, in millimeters, in van de niet afdrukbaar gebied rond een AOD- of flatbed-scantaak.
Scannerconfiguratie <ul style="list-style-type: none"> • Scanner uitschakelen <ul style="list-style-type: none"> – Ingeschakeld* – Uitgeschakeld – AOD uitgeschakeld 	Schakel de scanner uit wanneer deze niet goed werkt.
Scannerconfiguratie <ul style="list-style-type: none"> • Tiff-bytevolgorde <ul style="list-style-type: none"> – CPU-endianness* – Little-endian – Big-endian 	Stel de bytevolgorde van scanuitvoer met TIFF-opmaak in.
Scannerconfiguratie <ul style="list-style-type: none"> • Exacte RowsPerStrip voor Tiff <ul style="list-style-type: none"> – Aan* – Uit 	Stel de waarde van de tag RowsPerStrip van scanuitvoer met TIFF-opmaak in.
 Opmerking: Een sterretje (*) naast een waarde geeft aan dat dit een in de fabriek ingestelde waarde is.	

Oud apparaat wissen

Menu-item	Beschrijving
Alle gegevens in niet-vluchtig geheugen opschonen <ul style="list-style-type: none"> • Alle printer- en netwerkinstellingen wissen • Alle snelkoppelingen en snelkoppelingsinstellingen wissen 	Wis alle instellingen en toepassingen die in de printer zijn opgeslagen.

Zichtbare pictogrammen op het startscherm



Menu-item	Beschrijving
<ul style="list-style-type: none"> • Kopiëren • E-mail • Fax • Status/verbruiksartikelen • Wachtrij • Taal wijzigen • Wachttaken • USB • Scannen naar computer 	Geef op welke pictogrammen worden weergegeven op het startscherm.

Over deze printer

Menu-item	Beschrijving
Xerox-kenmerktag	De maximale lengte is 32 tekens.
Klantkenmerktag	Geef een beschrijving op van de printer. De maximale lengte is 32 tekens.
Printerlocatie	Identificeer de locatie van de printer. De maximale lengte is 63 tekens.
Contact	Pas de naam van de printer aan. De maximale lengte is 63 tekens.
Configuratiebestand exporteren naar USB*	Exporteer configuratiebestanden naar een flashstation.
Gecomprimeerde logbestanden exporteren naar USB*	Exporteer gecomprimeerde exporteren naar een flashstation.
* Dit menu-item verschijnt alleen op sommige printermodellen.	

Afdrukken

Indeling

Menu-item	Beschrijving
Zijden <ul style="list-style-type: none"> • Enkelzijdig* • Dubbelzijdig 	Hiermee bepaalt u of op één zijde of twee zijden van het papier wordt afgedrukt.
Stijl voor omslaan <ul style="list-style-type: none"> • Lange zijde* • Korte zijde 	Bepaal welke zijde van het papier (lange zijde of korte zijde) wordt ingebonden bij dubbelzijdig afdrukken.  Opmerking: Afhankelijk van de geselecteerde optie verschuift de printer automatisch elk afgedrukt gegeven van de pagina om de taak correct in te binden.
Lege pagina's <ul style="list-style-type: none"> • Afdrukken • Niet afdrukken* 	Druk blanco pagina's af die zijn opgenomen in een afdruktaak.
Sorteren <ul style="list-style-type: none"> • Uit [1,1,1,2,2,2]* • Aan [1,2,1,2,1,2] 	Hiermee stapelt u de pagina's van een afdruktaak op volgorde als u meerdere exemplaren van de taak afdrukt.
Scheidingsvellen <ul style="list-style-type: none"> • Geen* • Tussen kopieën • Tussen taken • Tussen pagina's 	Voeg lege scheidingsvellen in tijdens het afdrukken.
Bron scheidingsvel Lade [x] (1*)	Geef de papierbron voor het scheidingsvel op.
Pagina's per zijde <ul style="list-style-type: none"> • Uit* • 2 pagina's per zijde • 3 pagina's per zijde • 4 pagina's per zijde • 6 pagina's per zijde • 9 pagina's per zijde • 12 pagina's per zijde • 16 pagina's per zijde 	Druk meerdere pagina's af op één zijde van het papier.
Pagina's per zijde - sortering <ul style="list-style-type: none"> • Horizontaal* • Omgekeerd horizon. • Verticaal • Omgekeerd verticaal 	Geef de positionering van meerdere pagina's op wanneer u Pagina's per zijde gebruikt.  Opmerking: De positie hangt af van het aantal paginabeelden en de afdrukstand ervan.
Pagina's per zijde - afdrukstand <ul style="list-style-type: none"> • Auto* • Liggend • Staand 	Geef de afdrukstand van een document met meerdere pagina's op wanneer u Pagina's per zijde gebruikt.



Menu-item	Beschrijving
Pagina's per zijde - rand <ul style="list-style-type: none"> • Geen* • Effen 	Druk rond elke pagina een rand af wanneer u Pagina's per zijde gebruikt.
Exemplaren 1-9999 (1*)	Hiermee geeft u het aantal exemplaren voor afzonderlijke afdruktaken op.
Afdrukgebied <ul style="list-style-type: none"> • Normaal* • Passend op pagina • Hele pagina 	Stel het afdrukbare gebied van een vel papier in.
 Opmerking: Een sterretje (*) naast een waarde geeft aan dat dit een in de fabriek ingestelde waarde is.	

Instellen

Menu-item	Beschrijving
Printertaal <ul style="list-style-type: none"> • PCL-emulatie • PS-emulatie* 	Stel de printertaal in.  Opmerking: Als een bepaalde printertaal als standaardtaal is ingesteld, betekent dit niet dat programma's geen afdruktaken kunnen verzenden die een andere printertaal gebruiken.
Printergebruik <ul style="list-style-type: none"> • Max. snelheid • Max. rendement* 	Bepaal hoe de kleurentoner cartridges tijdens het afdrukken werken. <ul style="list-style-type: none"> • Wanneer is ingesteld op Max. rendement, vertragen of stoppen de kleurentoner cartridges tijdens het afdrukken van groepen zwart-witafdrucken. • Wanneer ingesteld op Max. snelheid, werken de kleurentoner cartridges altijd tijdens het afdrukken, ongeacht of er pagina's in kleur of zwart-wit worden afgedrukt.
Bronnen opslaan <ul style="list-style-type: none"> • Aan • Uit* 	Geef op wat de printer doet met bronnen die in het geheugen zijn geladen, zoals lettertypen en macro's, als voor een afdruktaak onvoldoende geheugen beschikbaar is. <ul style="list-style-type: none"> • Als deze optie op Uit staat, bewaart de printer de gedownloade bronnen alleen totdat het geheugen nodig is. Bronnen voor de inactieve printertaal worden verwijderd. • Als deze optie op Aan staat, bewaart de printer alle permanent gedownloade bronnen voor alle taalopties. Wanneer dit nodig is, toont de printer het bericht 'Geheugen vol' in plaats van permanente bronnen te verwijderen.

Menu-item	Beschrijving
Volgorde voor alles afdrukken <ul style="list-style-type: none"> • Alfabetisch* • Nieuwste taak als eerste • Oudste taak als eerste 	Geef de volgorde op waarin vastgehouden en vertrouwelijke taken worden afgedrukt als Alles afdrukken is geselecteerd.
 Opmerking: Een sterretje (*) naast een waarde geeft aan dat dit een in de fabriek ingestelde waarde is.	

Kwaliteit





Menu-item	Beschrijving
Afdrukmodus <ul style="list-style-type: none"> • Zwart-wit • Kleur* 	Stel de afdrukmodus in.
Afdrukresolutie 4800 CQ*	Stel de resolutie in voor de afdrukuitvoer.  Opmerking: 4800 CQ zorgt voor een uitvoer van hoge kwaliteit op maximale snelheid.
Tonerintensiteit <ul style="list-style-type: none"> • Licht • Normaal* • Donker 	Bepaal de helderheid of donkerheid van afbeeldingen met tekst.
Raster <ul style="list-style-type: none"> • Normaal* • detail 	Verbeter afdrukken, zodat deze vloeiendere lijnen met scherpere randen hebben.
RGB-helderheid -6 tot 6 (0)*	Pas de helderheid, het contrast en de verzadiging van kleurentvoer aan.  Opmerking: Deze instelling is niet van invloed op bestanden met CMYK-kleurspecificaties.
RGB-contrast 0 tot 5 (0)*	
RGB-verzadiging 0 tot 5 (0)*	
 Opmerking: Een sterretje (*) naast een waarde geeft aan dat dit een in de fabriek ingestelde waarde is.	

Tabel 10.1 Geavanceerde beeldverwerking



Menu-item	Beschrijving
Kleurbalans <ul style="list-style-type: none"> • Cyaan -5 tot 5 (0)* • Magenta -5 tot 5 (0)* • Geel -5 tot 5 (0)* • Zwart -5 tot 5 (0)* • Reset std.instellingen 	<p>Pas de hoeveelheid toner aan die voor elke kleur wordt gebruikt.</p>
Kleurcorrectie <ul style="list-style-type: none"> • Kleurcorrectie <ul style="list-style-type: none"> - Auto* - Uit - Handmatig Kleurcorrectie voor inhoud	<p>Wijzig de kleurinstellingen die worden gebruikt om documenten af te drukken.</p> <ul style="list-style-type: none"> • Met de instelling Uit ontvangt de printer de kleurcorrectie van de software. • Met de instelling Auto past de printer verschillende kleurprofielen toe op elk object op de afgedrukte pagina. • Met de instelling Handmatig kunnen gebruikers de RGB- of CMYK-kleurconversie aanpassen die wordt toegepast op elk object op de afgedrukte pagina. • Kleurcorrectie voor inhoud is alleen beschikbaar als Kleurcorrectie is ingesteld op Handmatig.
Kleur aanpassen	<p>Kalibreer de printer om kleurvariaties van de afgedrukte uitvoer aan te passen.</p>
<p> Opmerking: Een sterretje (*) naast een waarde geeft aan dat dit een in de fabriek ingestelde waarde is.</p>	





PostScript

Menu-item	Beschrijving
PS-fout afdrukken <ul style="list-style-type: none"> • Aan • Uit* 	<p>Druk een pagina af met de beschrijving van de PostScript-fout.</p> <p> Opmerking: Als er een fout optreedt, wordt de taakverwerking stopgezet, drukt de printer een foutmelding af en wordt de rest van de afdruktaak verwijderd.</p>
Minimumlijndikte 1-30 (2*)	<p>Stel de minimale lijnstukbreedte in.</p> <p> Opmerking: Taken die worden afgedrukt in 4800 CQ, gebruiken de helft van de waarde.</p>
PS-opstartmodus vergrendelen <ul style="list-style-type: none"> • Aan* 	<p>Schakel het bestand SysStart uit.</p>

Menu-item	Beschrijving
<ul style="list-style-type: none"> • Uit 	 Opmerking: De standaardinstelling varieert, afhankelijk van het printermodel.
Afbeelding glad <ul style="list-style-type: none"> • Aan • Uit* 	Verbeter het contrast en de scherpte van afbeeldingen met een lage resolutie.  Opmerking: Deze instelling is niet van invloed op afbeeldingen met een resolutie van 300 dpi of hoger.
Wachttijd-out <ul style="list-style-type: none"> • Uitgeschakeld • Ingeschakeld* 	Stel de printer zodanig in dat deze wacht op verdere gegevens voordat een afdruktaak wordt geannuleerd.
Time-out wachten 15-65535 (40*)	Stel in hoe lang (in seconden) de printer wacht op verdere gegevens voordat de afdruktaak wordt geannuleerd.  Opmerking: Dit menu-item wordt alleen weergegeven als Time-out wachten is ingeschakeld.
 Opmerking: Een sterretje (*) naast een waarde geeft aan dat dit een in de fabriek ingestelde waarde is.	



PCL

Menu-item	Beschrijving
Lettertypenaam [Lijst met beschikbare lettertypen] (Courier*)	Selecteer een lettertype uit de opgegeven lettertypebron.
Symbolenset [Lijst met beschikbare symbolensets] (10U PC-8*)	Geef de symbolenset voor elke lettertypenaam op.  Opmerking: Een symbolenset is een set met alfabetische en numerieke tekens, interpunctie en speciale symbolen. Symbolensets ondersteunen de verschillende talen of specifieke toepassingen, zoals wiskundige symbolen voor wetenschappelijke teksten.
Pitch 0,08-100,00 (10,00*)	Geef de pitch voor vaste (monogespateerde) lettertypen op.  Opmerking: Pitch heeft betrekking op het aantal niet-proportionele tekens per inch (in horizontale richting).
Afdrukstand <ul style="list-style-type: none"> • Staand* • Liggend • Staand omgekeerd • Liggend omgekeerd 	Geef de afdrukstand op van tekst en afbeeldingen op de pagina.
Regels per pagina	Geef het aantal tekstregels op voor elke pagina die is afgedrukt via de PCL gegevensstroom.

Menu-item	Beschrijving
1-255	<ul style="list-style-type: none"> Met dit menu-item wordt verticale escapement geactiveerd, die ervoor zorgt dat het geselecteerde aantal aangevraagde regels tussen de standaardmarges van de pagina worden afgedrukt. 60 is de Amerikaanse standaardinstelling. 64 is de internationale standaardinstelling.
PCL5 Minimumlijndikte 1-30 (2*)	Stel de eerste minimale lijnstukbreedte in.
PCLXL Minimumlijndikte 1-30 (2*)	
A4-breedte <ul style="list-style-type: none"> 198mm* 203mm 	<p>Hiermee stelt u de breedte in van de logische pagina voor A4-papier.</p> <p> Opmerking: Logische pagina is de ruimte op de fysieke pagina waarop de gegevens worden afgedrukt.</p>
Automatisch HR na NR <ul style="list-style-type: none"> Aan Uit* 	<p>Stel de printer zodanig in dat deze een harde return uitvoert na de opdracht voor een nieuwe regel.</p> <p> Opmerking: Harde return is een opdracht aan de printer om de cursor te verplaatsen naar de eerste positie op dezelfde regel.</p>
Automatisch NR na HR <ul style="list-style-type: none"> Aan Uit* 	Stel de printer zodanig in dat deze een nieuwe regel uitvoert na de opdracht voor een harde return.
Afdruktime-out <ul style="list-style-type: none"> Uitgeschakeld Ingeschakeld* 	Stel de printer zo in dat een afdruktaak wordt beëindigd nadat het apparaat gedurende een bepaalde tijd (in seconden) inactief is.
Time-out-tijd printer 1-255 (90*)	<p> Opmerking: Time-out-tijd printer wordt alleen weergegeven als Afdruktime-out is ingeschakeld.</p>
<p> Opmerking: Een sterretje (*) naast een waarde geeft aan dat dit een in de fabriek ingestelde waarde is.</p>	

Afbeelding

Menu-item	Beschrijving
Autom. aanpassen <ul style="list-style-type: none"> Aan Uit* 	<p>Selecteer de beste beschikbare opties voor het papierformaat en de afdrukstand voor een afbeelding.</p> <p> Opmerking: Als deze optie is ingesteld op Aan, heeft dit menu-item prioriteit boven de instellingen voor de schaling en afdrukstand van de afbeelding.</p>
Omkeren	Keer tweekleurige zwart-witafbeeldingen om.

Menu-item	Beschrijving
<ul style="list-style-type: none"> • Uit* • Aan 	 Opmerking: Dit menu-item geldt niet voor GIF- of JPEG-afbeeldingen.
<p>Schalen</p> <ul style="list-style-type: none"> • Linkerbovenhoek verankeren • Meest gelijkend* • Midden verankeren • Hgte/breedte passend • Aanpassen aan hoogte • Aanpassen breedte 	<p>Pas de afbeelding aan, zodat deze in het afdrukbare gebied past.</p>  Opmerking: Als Automatisch aanpassen is ingesteld op Aan, wordt Schaling automatisch ingesteld op Meest gelijkend.
<p>Afdrukstand</p> <ul style="list-style-type: none"> • Staand* • Liggend • Staand omgekeerd • Liggend omgekeerd 	<p>Geef de afdrukstand op van tekst en afbeeldingen op de pagina.</p>
 Opmerking: Een sterretje (*) naast een waarde geeft aan dat dit een in de fabriek ingestelde waarde is.	

Papier



Ladeconfiguratie

Menu-item	Beschrijving
Standaardbron <ul style="list-style-type: none"> • Lade [x] (1*) • Handmatige papierinvoer • Handmatige envelopinvoer 	Stel de papierbron in voor alle afdruktaken.
Papierformaat/-soort <ul style="list-style-type: none"> • Lade [x] (1*) • Handmatige papierinvoer • Handmatige envelopinvoer 	Geef het papierformaat of de papiersoort op die in elke papierbron is geladen.
Ander formaat <ul style="list-style-type: none"> • Uit • Letter/A4 • Alles in lijst* 	<p>Stel de printer zodanig in dat een opgegeven papierformaat wordt vervangen wanneer het gewenste formaat niet in de papierbron is geplaatst.</p> <ul style="list-style-type: none"> • Als de instelling 'Uit' is geselecteerd, wordt de gebruiker gevraagd om het vereiste papierformaat te plaatsen. • Met Letter/A4 wordt een A4-document afgedrukt op letter-formaat als er papier van letter-formaat geladen is, en worden letter-taken afgedrukt op A4-formaat als er A4-papier geladen is. • Alles in lijst vervangt Letter/A4.
 Opmerking: Een sterretje (*) naast een waarde geeft aan dat dit een in de fabriek ingestelde waarde is.	

Mediaconfiguratie

Universal-instelling

Menu-item	Beschrijving
Maateenheden <ul style="list-style-type: none"> • Inch • Millimeter 	<p>Geef de maateenheden voor Universal papier op.</p>  Opmerking: Inch is de Amerikaanse standaardinstelling. Millimeter is de internationale standaardinstelling.
Breedte Staand <ul style="list-style-type: none"> • 3,00-14,17 in. (8,50*) • 76-360 mm (216*) 	Stel de breedte van staand Universal papier in.
Hoogte Staand <ul style="list-style-type: none"> • 3,00-14,17 in. (14*) • 76-360 mm (356*) 	Stel de hoogte van staand Universal papier in.

Menu-item	Beschrijving
Invoerrichting <ul style="list-style-type: none"> • Korte zijde* • Lange zijde 	Stel de printer zodanig in dat deze papier invoert vanaf de korte zijde of lange zijde.  Opmerking: Lange zijde wordt alleen weergegeven als de langste zijde korter is dan de maximale breedte die wordt ondersteund.
 Opmerking: Een sterretje (*) naast een waarde geeft aan dat dit een in de fabriek ingestelde waarde is.	

Aangepaste scanformaten



Menu-item	Beschrijving
Aangepast scanformaat [x] <ul style="list-style-type: none"> • Naam scanformaat <ul style="list-style-type: none"> – Breedte <ul style="list-style-type: none"> – 1-8,50 in. (8,50*) – 25-216 mm (216*) – Hoogte <ul style="list-style-type: none"> – 1-14 in. (14*) – 25-356 mm (297*) – Afdrukstand <ul style="list-style-type: none"> – Staand* – Liggend – 2 scans per zijde <ul style="list-style-type: none"> – Uit* – Aan 	Wijs de naam voor een scanformaat toe en configureer de scaninstellingen.
 Opmerking: Een sterretje (*) naast een waarde geeft aan dat dit een in de fabriek ingestelde waarde is.	

Soorten afdruk materiaal

Menu-item	Beschrijving
<ul style="list-style-type: none">• Normaal papier• Karton• Kringlooppapier• Glanzend papier• Etiketten• Bankpostpapier• Envelop• Briefhoofd• Voorbedrukt• Gekleurd papier• Licht• Zwaar• Ruw/katoen• Aangepaste soort [x]	<p>Geef de textuur, het gewicht en de afdrukstand van het geplaatste papier op.</p> <p> Opmerking: Aangepaste soort wordt alleen op sommige printermodellen ondersteund.</p>

Kopiëren

Standaardkopieerinstellingen

Menu-item	Beschrijving
inhoudstype <ul style="list-style-type: none"> • Tekst • Tekst/foto* • Foto • Illustraties 	Verbeter het uitvoerresultaat op basis van de inhoud van het originele document.
Zijden <ul style="list-style-type: none"> • 1-zijdig naar 1-zijdig* • 1-zijdig naar 2-zijdig • 2-zijdig naar 1-zijdig • 2-zijdig naar 2-zijdig 	Geef het scangedrag op basis van het originele document op.  Opmerking: 2-zijdig naar 1-zijdig en 2-zijdig naar 2-zijdig worden alleen weergegeven op sommige printermodellen.
Kleur <ul style="list-style-type: none"> • Uit • Aan* • Automatisch 	Geef op of kopieën in kleur moeten worden afgedrukt.
Pagina's per zijde <ul style="list-style-type: none"> • Uit* • 2 staande pagina's • 4 staande pagina's • 2 liggende pagina's • 4 liggende pagina's 	Geef het aantal paginabeelden op dat moet worden afgedrukt op één zijde van een vel papier.
Paginaranden afdruk <ul style="list-style-type: none"> • Aan • Uit* 	Plaats een rand rond elke afbeelding als u meerdere pagina's op één vel afdrukt.
Sorteren <ul style="list-style-type: none"> • Uit [1,1,1,2,2,2] • Aan [1,2,1,2,1,2]* 	Druk meerdere exemplaren achter elkaar af.
Formaat van 'Kopiëren van' [Lijst met papierformaten]	Geef het papierformaat van het originele document op.  Opmerking: Letter is de Amerikaanse standaardinstelling. A4 is de internationale standaardinstelling.
Bron van 'Kopiëren naar' <ul style="list-style-type: none"> • Lade [x] (1*) • Handmatige invoer • Automatische formaataanpassing 	Geef de papierbron voor de kopieertaak op.
Intensiteit 1 tot 9 (5)*	Maak de gescande afbeelding lichter of donkerder.

Menu-item	Beschrijving
Aantal exemplaren 1-9999 (1*)	Geef het aantal exemplaren op.
 Opmerking: Een sterretje (*) naast een waarde geeft aan dat dit een in de fabriek ingestelde waarde is.	

Tabel 10.2 Geavanceerde beeldverwerking

Menu-item	Beschrijving
Kleurbalans <ul style="list-style-type: none"> • Cyaan tot Rood -4 tot 4 (0)* • Magenta tot Groen -4 tot 4 (0)* • Geel tot Blauw -4 tot 4 (0)* 	Pas de kleurintensiteit aan tijdens het scannen.
Automatische kleurdetectie <ul style="list-style-type: none"> • Kleurgevoeligheid 1-9 (5*) • Gevoeligheid voor gebied 1-9 (5*) 	Stel in hoeveel kleur de printer vanaf het originele document detecteert.
Contrast <ul style="list-style-type: none"> • Beste instelling voor inhoud* • 0 • 1 • 2 • 3 • 4 • 5 	Geef het contrast voor de uitvoer op.
Achtergrond verwijderen Niveau -4 tot 4 (0)*	Stel in hoeveel van de achtergrond zichtbaar is op een gescande afbeelding.
Van rand tot rand scannen <ul style="list-style-type: none"> • Aan • Uit* 	Rand-tot-rand scannen van het oorspronkelijke document.
 Opmerking: Een sterretje (*) naast een waarde geeft aan dat dit een in de fabriek ingestelde waarde is.	

Tabel 10.3 Beheercontrole

Menu-item	Beschrijving
Kleurenkopieën toestaan <ul style="list-style-type: none">• Aan*• Uit	Druk kopieën af in kleur.
Opslaan als snelkoppeling toestaan <ul style="list-style-type: none">• Aan*• Uit	Sla aangepaste kopieerinstellingen op als snelkoppelingen.
 Opmerking: Een sterretje (*) naast een waarde geeft aan dat dit een in de fabriek ingestelde waarde is.	

Fax



Standaardfaxinstellingen

Faxmodus

Menu-item	Beschrijving
Faxmodus <ul style="list-style-type: none"> • Fax* • Uitgeschakeld 	Selecteer een faxmodus.
 Opmerking: Een sterretje (*) naast een waarde geeft aan dat dit een in de fabriek ingestelde waarde is.	





Faxinstellingen

Algemene faxinstellingen

Menu-item	Beschrijving
Faxnaam	Hiermee identificeert u uw faxapparaat.
Faxnummer	Hiermee identificeert u uw faxnummer.
Fax-id <ul style="list-style-type: none"> • Faxnaam • Faxnummer* 	Hiermee geeft u uw faxnaam of faxnummer door aan uw faxontvangers.
Geheugengebruik <ul style="list-style-type: none"> • Alles ontvangen • Meestal ontvangen • Gelijk* • Voornamelijk verzonden • Alles verzenden 	Hiermee stelt u de hoeveelheid intern geheugen van de printer in dat is toegewezen voor faxen.  Opmerking: Met dit menu-item voorkomt u geheugenbufferproblemen en mislukte faxpogingen.
Faxen annuleren <ul style="list-style-type: none"> • Toestaan* • Niet toestaan 	Annuleer uitgaande faxen voordat ze worden verzonden of annuleer inkomende faxen voordat ze volledig zijn afgedrukt.
Faxnummer verbergen <ul style="list-style-type: none"> • Uit* • Van links • Van rechts 	Geef de indeling voor het maskeren van een uitgaand faxnummer op.
Te verbergen cijfers 0-58 (0*)	Geef op hoeveel cijfers worden verborgen bij een nummer voor een uitgaande fax.
Detectie lijn verbonden inschakelen <ul style="list-style-type: none"> • Aan* • Uit 	Bepaal of een telefoonlijn verbonden is met de printer.  Opmerking: Detectie vindt alleen plaats wanneer u de printer inschakelt en vóór iedere oproep.

Menu-item	Beschrijving
Faxcompatibiliteit optimaliseren	Configureer de faxfunctie van de printer voor optimale compatibiliteit met andere faxapparaten.
 Opmerking: Een sterretje (*) naast een waarde geeft aan dat dit een in de fabriek ingestelde waarde is.	

Faxverzendinginstellingen

Menu-item	Beschrijving
Resolutie <ul style="list-style-type: none"> • Standaard* • Fijn • Superfijn • Ultrafijn 	Stel de resolutie van de gescande afbeelding in.  Opmerking: Met een hogere resolutie is de verzendtijd van faxen langer en is er meer geheugen nodig.
Origineel formaat [Lijst met papierformaten] (Gemengde formaten*)	Geef het formaat van het originele document op.
Afdrukstand <ul style="list-style-type: none"> • Staand* • Liggend 	Geef het formaat van het originele document op.  Opmerking: Dit menu-item wordt alleen op sommige printermodellen weergegeven.
inhoudstype <ul style="list-style-type: none"> • Tekst* • Tekst/foto • Foto • Illustraties 	Verbeter het uitvoerresultaat op basis van de inhoud van het originele document.
Intensiteit 1-9 (5*)	Maak de gescande afbeelding lichter of donkerder.
Achter een PABX <ul style="list-style-type: none"> • Aan • Uit* 	Stel de printer zodanig in dat deze een faxnummer kiest zonder te wachten tot de kiestoorn is herkend.  Opmerking: Private Automated Branch Exchange (PABX) is een telefoonnetwerk waarmee één toegangsnummer meerdere lijnen naar externe bellers biedt.
Kiesmodus <ul style="list-style-type: none"> • Toon* • Puls 	Geef de kiesmodus voor inkomende en uitgaande faxen op.
 Opmerking: Een sterretje (*) naast een waarde geeft aan dat dit een in de fabriek ingestelde waarde is.	

Tabel 10.4 Geavanceerde beeldverwerking

Menu-item	Beschrijving
Kleurbalans <ul style="list-style-type: none"> • Cyaan - Rood -4 tot 4 (0)* • Magenta - Groen -4 tot 4 (0)* • Geel tot Blauw -4 tot 4 (0)* 	Pas de kleurintensiteit aan tijdens het scannen.
Contrast <ul style="list-style-type: none"> • Beste instelling voor inhoud* • 0 • 1 • 2 • 3 • 4 • 5 	Stel het contrast van de uitvoer in.
Achtergrond verwijderen Niveau -4 tot 4 (0)*	Stel in hoeveel van de achtergrond zichtbaar is op een gescande afbeelding.
Van rand tot rand scannen <ul style="list-style-type: none"> • Aan • Uit* 	Rand-tot-rand scannen van het oorspronkelijke document.
 Opmerking: Een sterretje (*) naast een waarde geeft aan dat dit een in de fabriek ingestelde waarde is.	

Tabel 10.5 Beheercontrole

Menu-item	Beschrijving
Automatisch opnieuw kiezen 0-9 (5*)	Pas het aantal keren opnieuw kiezen aan op basis van de activiteiten van ontvangende faxapparaten.
Frequentie voor opnieuw kiezen 1-200 minuten (3*)	Verleng de tijd tussen opnieuw kiezen om de kans op succesvolle faxverzending te verhogen.
ECM inschakelen <ul style="list-style-type: none"> • Aan* • Uit 	Schakel de modus Foutcorrectie (ECM) voor faxtaken in.  Opmerking: ECM detecteert en corrigeert fouten tijdens faxverzending die worden veroorzaakt door ruis op de telefoonlijn en een zwak signaal.
Faxscans inschakelen <ul style="list-style-type: none"> • Aan* • Uit 	Fax documenten die zijn gescand met de printer.

Menu-item	Beschrijving
Faxen vanuit de driver <ul style="list-style-type: none"> • Aan* • Uit 	Sta toe dat faxen worden verzonden via het printerstuurprogramma.
Opslaan als snelkoppeling toestaan <ul style="list-style-type: none"> • Aan* • Uit 	Sla faxnummers op als snelkoppeling op de printer.
Max. snelheid <ul style="list-style-type: none"> • 33600* • 14400 • 9600 • 4800 • 2400 	Stel de maximale snelheid voor het verzenden van faxen in.
Kleurencans fax inschakelen <ul style="list-style-type: none"> • Standaard uitgeschakeld* • Standaard ingeschakeld • Nooit gebruiken • Altijd gebruiken 	Schakel kleurencans voor faxen in.
Kleurenfaxen automatisch converteren naar zwart-witfaxen <ul style="list-style-type: none"> • Aan* • Uit 	Converteer alle uitgaande kleurenfaxen naar zwart-witfaxen.
Faxnummer bevestigen <ul style="list-style-type: none"> • Uit* • Aan 	Vraag de gebruiker om het faxnummer te bevestigen.
Kiesvoorvoegsel	Stel een kiesvoorvoegsel in.
 Opmerking: Een sterretje (*) naast een waarde geeft aan dat dit een in de fabriek ingestelde waarde is.	



Faxontvangstinstellingen

Menu-item	Beschrijving
Aantal belsignalen 1-25 (3*)	Stel het aantal belsignalen voor een inkomende fax in.
Automatisch verkleinen <ul style="list-style-type: none"> • Aan* • Uit 	Schaal inkomende fax om deze passend te maken voor de pagina.
Papierbron <ul style="list-style-type: none"> • Lade [X] • Auto* 	Stel de papierbron in voor het afdrucken van inkomende faxen.
Scheidingsvellen <ul style="list-style-type: none"> • Geen* • Voor taak • Na taak 	Geef op of er tijdens het afdrucken lege scheidingsvellen moeten worden ingevoegd.
Bron scheidingsvel	Geef de papierbron voor het scheidingsvel op.

Menu-item	Beschrijving
Lade [x] (1*)	
Voettekst fax <ul style="list-style-type: none"> • Aan • Uit* 	Druk de transmissie-informatie onder aan elke pagina van een ontvangen fax af.
Tijdstempel faxvoettekst <ul style="list-style-type: none"> • Ontvangen* • Afdrukken 	Druk tijdstempel onder aan elke pagina van een ontvangen fax af.
 Opmerking: Een sterretje (*) naast een waarde geeft aan dat dit een in de fabriek ingestelde waarde is.	

Tabel 10.6 Beheercontrole

Menu-item	Beschrijving
Faxen ontvangen inschakelen <ul style="list-style-type: none"> • Aan* • Uit 	Stel de printer in op het ontvangen van faxen.
Kleurenfaxen ontvangen inschakelen <ul style="list-style-type: none"> • Aan* • Uit 	Stel de printer in op het ontvangen van kleurenfaxen.
Nummerweergave inschakelen <ul style="list-style-type: none"> • Aan • Uit* 	Toon het nummer waarvan de inkomende fax afkomstig is.
Fax zonder naam blokkeren <ul style="list-style-type: none"> • Aan • Uit* 	Blokkeer inkomende faxen die zijn verzonden vanaf een apparaat zonder station-ID of fax-ID.
Beantwoorden na <ul style="list-style-type: none"> • Alle belseignalen* • Alleen één belseignaal • Alleen twee belseignalen • Alleen drie belseignalen • Alleen één of twee belseignalen • Alleen één of drie belseignalen • Alleen twee of drie belseignalen 	Stel een speciaal belseignaal in voor inkomende faxen.
Automatisch beantwoorden <ul style="list-style-type: none"> • Aan* • Uit 	Stel de printer in op het automatisch ontvangen van faxen.
Fax doorsturen <ul style="list-style-type: none"> • Afdrukken* • Afdrukken en doorsturen • Doorsturen 	Geef op of een ontvangen fax moet worden doorgestuurd.
Doorsturen naar <ul style="list-style-type: none"> • Bestemming 1 • Bestemming 2 	Geef op waarnaar een ontvangen fax moet worden doorgestuurd.

Menu-item	Beschrijving
	 Opmerking: Dit menu-item wordt alleen weergegeven als Fax doorsturen is ingesteld op Afdrukken en doorsturen of Doorsturen.
Max. snelheid <ul style="list-style-type: none"> • 33600* • 14400 • 9600 • 4800 • 2400 	Stel de maximale snelheid voor het verzenden van faxen in.
 Opmerking: Een sterretje (*) naast een waarde geeft aan dat dit een in de fabriek ingestelde waarde is.	

Faxloginstellingen

Menu-item	Beschrijving
Frequentie transmissielogbestand <ul style="list-style-type: none"> • Altijd* • Nooit • Alleen bij fout 	Geef op hoe vaak de printer een transmissielogboek maakt.
Actie transmissielogboek <ul style="list-style-type: none"> • Afdrukken <ul style="list-style-type: none"> – Uit – Aan* • E-mail <ul style="list-style-type: none"> – Uit* – Aan 	Hiermee kunt u een log van succesvolle of mislukte faxverzendingen afdrukken of e-mailen.
Foutlog ontvangen faxen <ul style="list-style-type: none"> • Nooit afdrukken* • Afdrukken bij fouten 	Druk een log af van fouten bij het ontvangen van faxen.
Automatisch logs afdrukken <ul style="list-style-type: none"> • Aan* • Uit 	Druk alle faxactiviteiten af.
Papierbron logs Lade [x] (1*)	Geef de papierbron op voor het afdrukken van logs.
Weergave logs <ul style="list-style-type: none"> • Naam externe fax* • Gekozen nummer 	Identificeer de afzender aan de hand van de externe faxnaam of het externe faxnummer.
Opdrachtlog inschakelen <ul style="list-style-type: none"> • Aan* • Uit 	Geef een overzicht van alle faxtaken weer.

Menu-item	Beschrijving
Kieslog inschakelen <ul style="list-style-type: none"> • Aan* • Uit 	Geef de geschiedenis van gekozen faxnummers weer.
 Opmerking: Een sterretje (*) naast een waarde geeft aan dat dit een in de fabriek ingestelde waarde is.	

Luidsprekerinstellingen

Menu-item	Beschrijving
Luidsprekermodus <ul style="list-style-type: none"> • Altijd uit* • Altijd aan • Aan tot verbinding 	Stel de faxluidsprekermodus in.
Luidsprekervolume <ul style="list-style-type: none"> • Laag* • Hoog 	Pas het faxluidsprekervolume aan.
Beltoonvolume <ul style="list-style-type: none"> • Uit* • Aan 	Schakel het beltoonvolume in.
 Opmerking: Een sterretje (*) naast een waarde geeft aan dat dit een in de fabriek ingestelde waarde is.	



E-mail

E-mailconfiguratie

Menu-item	Beschrijving
Primaire SMTP-gateway	Voer het IP-adres of de hostnaam van de primaire SMTP-server in die wordt gebruikt voor het verzenden van e-mail.
Primaire SMTP-gatewaypoort 1-65535 (25*)	Voer het poortnummer van de primaire SMTP-server in.
Secundaire SMTP-gateway	Voer het IP-adres of de hostnaam van de secundaire of back-up SMTP-server in.
Primaire SMTP-gatewaypoort 1-65535 (25*)	Voer het serverpoortnummer van uw secundaire of back-SMTP-server in.
SMTP-time-out 5-30 seconden (30*)	Stel de tijd in waarna een time-out op de printer optreedt als de SMTP-server niet reageert.
Antwoordadres	Geef een antwoordadres op in de e-mail.
Gebruik altijd het standaard SMTP-antwoordadres <ul style="list-style-type: none"> • Aan • Uit* 	Gebruik altijd het standaardantwoordadres in de SMTP-server.
SSL/TLS gebruiken <ul style="list-style-type: none"> • Uitgeschakeld* • Onderhandelen • Vereist 	Geef op of e-mails worden verzonden met een gecodeerde koppeling.
Vertrouwd certificaat vereist <ul style="list-style-type: none"> • Aan* • Uit 	Hiermee wordt een vertrouwd certificaat vereist bij toegang tot de SMTP-server.
SMTP-serververificatie <ul style="list-style-type: none"> • Geen verificatie vereist* • Aanmelden / Normaal • NTLM • CRAM-MD5 • Digest-MD5 	Stel het verificatietype voor de SMTP-server in.
Door het apparaat geïnitieerde e-mail <ul style="list-style-type: none"> • Geen* • SMTP-referenties voor apparaat gebruiken 	Geef op of referenties zijn vereist voor door het apparaat geïnitieerde e-mail.
Gebruikersnaam apparaat	Geef de gebruikers-ID en het wachtwoord op om verbinding te maken met de SMTP-server.
Apparaatwachtwoord	
NTLM-domein	Geef de domeinnaam voor het NTLM-beveiligingsprotocol op.
 Opmerking: Een sterretje (*) naast een waarde geeft aan dat dit een in de fabriek ingestelde waarde is.	

Standaardinstellingen e-mail

Menu-item	Beschrijving
Onderwerp	Geef het onderwerp en de berichttekst van de e-mail op.
Bericht	
Bestandsnaam	Geef de bestandsnaam van de gescande afbeelding op.
Indeling <ul style="list-style-type: none"> • PDF (.pdf)* • TIFF (.tif) • JPEG (.jpg) 	Geef de bestandsindeling van de gescande afbeelding op.
PDF-instellingen <ul style="list-style-type: none"> • PDF-versie <ul style="list-style-type: none"> – 1.3 – 1.4 – 1.5* – 1.6 – 1.7 • Archiefversie <ul style="list-style-type: none"> – A-1a* – A-1b • Beveiligd <ul style="list-style-type: none"> – Uit* – Aan • Archief (PDF/A) <ul style="list-style-type: none"> – Uit* – Aan 	Geef de PDF-indeling van de gescande afbeelding op.  Opmerking: Archiefversie en Archief (PDF/A) worden alleen weergegeven als PDF-versie is ingesteld op 1.4.
inhoudstype <ul style="list-style-type: none"> • Tekst • Tekst/foto* • Foto • Illustraties 	Verbeter het uitvoerresultaat op basis van de inhoud van het originele document.
Kleur <ul style="list-style-type: none"> • Zwart-wit • Grijs • Kleur* • Automatisch 	Geef de kleur op bij het scannen van een afbeelding.
Resolutie <ul style="list-style-type: none"> • 75 dpi • 150 dpi* • 200 dpi • 300 dpi • 400 dpi • 600 dpi 	Stel de resolutie van de gescande afbeelding in.

Menu-item	Beschrijving
Intensiteit 1-9 (5*)	Maak de gescande afbeelding lichter of donkerder.
Afdrukstand <ul style="list-style-type: none"> • Staand* • Liggend 	Geef het formaat van het originele document op.  Opmerking: Dit menu-item wordt alleen op sommige printermodellen weergegeven.
Origineelformaat [Lijst met papierformaten]	Geef het papierformaat van het originele document op.  Opmerking: Gemengde formaten is de standaardinstelling.
 Opmerking: Een sterretje (*) naast een waarde geeft aan dat dit een in de fabriek ingestelde waarde is.	



Tabel 10.7 Geavanceerde beeldverwerking

Menu-item	Beschrijving
Kleurbalans <ul style="list-style-type: none"> • Cyaan - Rood -4 tot 4 (0)* • Magenta - Groen -4 tot 4 (0)* • Geel tot Blauw -4 tot 4 (0)* 	Pas de kleurintensiteit aan tijdens het scannen.
Automatische kleurdetectie <ul style="list-style-type: none"> • Kleurgevoeligheid 1-9 (5*) • Gevoeligheid voor gebied 1-9 (5*) • Bitdiepte e-mail <ul style="list-style-type: none"> – 1 bit* – 8 bit • Minimale scanresolutie <ul style="list-style-type: none"> – 75 dpi – 150 dpi – 200 dpi – 300 dpi* 	Stel in hoeveel kleur de printer vanaf het originele document detecteert.
Contrast <ul style="list-style-type: none"> • Beste instelling voor inhoud* • 0 • 1 • 2 	Geef het contrast voor de uitvoer op.

Menu-item	Beschrijving
<ul style="list-style-type: none"> • 3 • 4 • 5 	
Achtergrond verwijderen Niveau -4 tot 4 (0)*	Stel in hoeveel van de achtergrond zichtbaar is op een gescande afbeelding.
Van rand tot rand scannen <ul style="list-style-type: none"> • Aan • Uit* 	Rand-tot-rand scannen van het oorspronkelijke document.
 Opmerking: Een sterretje (*) naast een waarde geeft aan dat dit een in de fabriek ingestelde waarde is.	

Tabel 10.8 Beheercontrole



Menu-item	Beschrijving
Max. e-mailformaat 0-65535 (0*)	Stel de toegestane bestandsgrootte voor elke e-mail in.
Foutbericht bestandsgrootte	Geef een foutbericht op dat de printer verzendt wanneer een e-mail groter is dan de toegestane bestandsgrootte.  Opmerking: U kunt maximaal 1024 tekens invoeren.
Kopie naar mij verzenden <ul style="list-style-type: none"> • Wordt nooit weergegeven* • Standaard ingeschakeld • Standaard uitgeschakeld • Altijd aan 	Verzend een kopie van de e-mail naar uzelf.
Standaardinstelling Tekst 5-95 (75*)	Stel de kwaliteit van tekst op een gescande afbeelding in.
Standaardinstelling Tekst/foto 5-95 (75*)	Stel de kwaliteit van tekst of een foto op een gescande afbeelding in.
Standaardinstelling Foto 5-95 (50*)	Stel de kwaliteit van een foto op een gescande afbeelding in.
Transmissielog <ul style="list-style-type: none"> • Log afdrukken* • Log niet afdrukken • Alleen afdrukken bij fouten 	Druk een log met geslaagde e-mailverzendingen af.
Papierbron logs Lade [x] (1*)	Geef de papierbron op voor het afdrukken van logs.
Opslaan als snelkoppeling toestaan <ul style="list-style-type: none"> • Aan* • Uit 	Sla e-mailadressen op als snelkoppelingen.

Menu-item	Beschrijving
	 Opmerking: Als deze optie is ingesteld op Uit, wordt de toets Opslaan als snelkoppeling niet weergegeven op het scherm E-mailbestemming.
E-mailinformatie herstellen na verzending <ul style="list-style-type: none"> • Aan* • Uit 	Herstel de standaard e-mailinformatie na het verzenden van een e-mail.
 Opmerking: Een sterretje (*) naast een waarde geeft aan dat dit een in de fabriek ingestelde waarde is.	

FTP

FTP-standaardinstellingen

Menu-item	Beschrijving
Indeling <ul style="list-style-type: none"> • PDF (.pdf)* • TIFF (.tif) • JPEG (.jpg) 	Geef de bestandsindeling van de gescande afbeelding op.
PDF-instellingen <ul style="list-style-type: none"> • PDF-versie <ul style="list-style-type: none"> – 1.3 – 1.4 – 1.5* – 1.6 – 1.7 • Archiefversie <ul style="list-style-type: none"> – A-1a* – A-1b • Beveiligd <ul style="list-style-type: none"> – Uit* – Aan • Archief (PDF/A) <ul style="list-style-type: none"> – Uit* – Aan 	Geef de PDF-indeling van de gescande afbeelding op.  Opmerking: Archiefversie en Archief (PDF/A) worden alleen weergegeven als PDF-versie is ingesteld op 1.4.
inhoudstype <ul style="list-style-type: none"> • Tekst • Tekst/foto* • Illustraties • Foto 	Verbeter het uitvoerresultaat op basis van de inhoud van het originele document.
Kleur <ul style="list-style-type: none"> • Zwart-wit • Grijs • Kleur* • Automatisch 	Geef de kleur op bij het scannen van een afbeelding.
Resolutie <ul style="list-style-type: none"> • 75 dpi • 150 dpi* • 200 dpi • 300 dpi • 400 dpi • 600 dpi 	Stel de resolutie van de gescande afbeelding in.
Intensiteit 1-9 (5*)	Maak de gescande afbeelding lichter of donkerder.

Menu-item	Beschrijving
Afdrukstand <ul style="list-style-type: none"> • Staand* • Liggend 	Geef het formaat van het originele document op.  Opmerking: Dit menu-item wordt alleen op sommige printermodellen weergegeven.
Origineelformaat [Lijst met papierformaten] (Gemengde formaten*)	Geef het papierformaat van het originele document op.
Zijden <ul style="list-style-type: none"> • Uit* • Korte zijde • Lange zijde 	Specificeer de afdrukstand van het originele document bij het scannen van beide zijden van het document.  Opmerking: Dit menu-item wordt alleen op sommige printermodellen weergegeven.
Bestandsnaam	Geef de bestandsnaam van de gescande afbeelding op.
 Opmerking: Een sterretje (*) naast een waarde geeft aan dat dit een in de fabriek ingestelde waarde is.	

Tabel 10.9 Geavanceerde beeldverwerking

Menu-item	Beschrijving
Kleurbalans <ul style="list-style-type: none"> • Cyaan - Rood -4 tot 4 (0)* • Magenta - Groen -4 tot 4 (0)* • Geel tot Blauw -4 tot 4 (0)* 	Pas de kleurintensiteit aan tijdens het scannen.
Automatische kleurdetectie <ul style="list-style-type: none"> • Kleurgevoeligheid 1-9 (5*) • Gevoeligheid voor gebied 1-9 (5*) • Bitdiepte FTP <ul style="list-style-type: none"> – 1 bit* – 8 bit • Minimale scanresolutie <ul style="list-style-type: none"> – 75 dpi – 150 dpi – 200 dpi – 300 dpi* 	Stel in hoeveel kleur de printer vanaf het originele document detecteert.
Contrast	Geef het contrast voor de uitvoer op.

Menu-item	Beschrijving
<ul style="list-style-type: none"> • Beste instelling voor inhoud* • 0 • 1 • 2 • 3 • 4 • 5 	
Achtergrond verwijderen Niveau -4 tot 4 (0)*	Stel in hoeveel van de achtergrond zichtbaar is op een gescande afbeelding.
Van rand tot rand scannen <ul style="list-style-type: none"> • Aan • Uit* 	Rand-tot-rand scannen van het oorspronkelijke document.
 Opmerking: Een sterretje (*) naast een waarde geeft aan dat dit een in de fabriek ingestelde waarde is.	



Tabel 10.10 Beheercontrole

Menu-item	Beschrijving
Standaardinstelling Tekst 5-95 (75*)	Stel de kwaliteit van tekst op een gescande afbeelding in.
Standaardinstelling Tekst/foto 5-95 (75*)	Stel de kwaliteit van tekst of een foto op een gescande afbeelding in.
Standaardinstelling Foto 5-95(50*)	Stel de kwaliteit van een foto op een gescande afbeelding in.
Transmissielog <ul style="list-style-type: none"> • Log afdrukken* • Log niet afdrukken • Alleen afdrukken bij fouten 	Druk een log met geslaagde FTP-scanoverdrachten af.
Papierbron logs Lade [x] (1*)	Geef de papierbron op voor het afdrukken van FTP-logs.
 Opmerking: Een sterretje (*) naast een waarde geeft aan dat dit een in de fabriek ingestelde waarde is.	

USB-station

Scannen naar flashstation

Menu-item	Beschrijving
Indeling <ul style="list-style-type: none"> • PDF (.pdf)* • TIFF (.tif) • JPEG (.jpg) 	Geef de bestandsindeling van de gescande afbeelding op.
PDF-instellingen <ul style="list-style-type: none"> • PDF-versie <ul style="list-style-type: none"> – 1.3 – 1.4 – 1.5* – 1.6 – 1.7 • Archiefversie <ul style="list-style-type: none"> – A-1a* – A-1b • Beveiligd <ul style="list-style-type: none"> – Uit* – Aan • Archief (PDF/A) <ul style="list-style-type: none"> – Uit* – Aan 	Geef de PDF-indeling van de gescande afbeelding op.  Opmerking: Archiefversie en Archief (PDF/A) worden alleen weergegeven als PDF-versie is ingesteld op 1.4.
inhoudstype <ul style="list-style-type: none"> • Tekst • Tekst/foto* • Illustraties • Foto 	Verbeter het uitvoerresultaat op basis van de inhoud van het originele document.
Kleur <ul style="list-style-type: none"> • Zwart-wit • Grijs • Kleur* • Automatisch 	Geef de kleur op bij het scannen van een afbeelding.
Resolutie <ul style="list-style-type: none"> • 75 dpi • 150 dpi* • 200 dpi • 300 dpi • 400 dpi • 600 dpi 	Stel de resolutie van de gescande afbeelding in.
Intensiteit 1-9 (5*)	Maak de gescande afbeelding lichter of donkerder.

Menu-item	Beschrijving
Afdrukstand <ul style="list-style-type: none"> • Staand* • Liggend 	Geef het formaat van het originele document op.  Opmerking: Dit menu-item wordt alleen op sommige printermodellen weergegeven.
Origineelformaat [Lijst met papierformaten] (Gemengde formaten*)	Geef het papierformaat van het originele document op.
Bestandsnaam	Geef de bestandsnaam van de gescande afbeelding op.
 Opmerking: Een sterretje (*) naast een waarde geeft aan dat dit een in de fabriek ingestelde waarde is.	

Tabel 10.11 Geavanceerde beeldverwerking

Menu-item	Beschrijving
Kleurbalans <ul style="list-style-type: none"> • Cyaan - Rood -4 tot 4 (0)* • Magenta - Groen -4 tot 4 (0)* • Geel tot Blauw -4 tot 4 (0)* 	Pas de kleurintensiteit aan tijdens het scannen.
Automatische kleurdetectie <ul style="list-style-type: none"> • Kleurgevoeligheid 1-9 (5*) • Gevoeligheid voor gebied 1-9 (5*) • Bitdiepte voor scannen <ul style="list-style-type: none"> – 1 bit* – 8 bit • Minimale scanresolutie <ul style="list-style-type: none"> – 75 dpi – 150 dpi – 200 dpi – 300 dpi* 	Stel in hoeveel kleur de printer vanaf het originele document detecteert.
Contrast <ul style="list-style-type: none"> • Beste instelling voor inhoud* • 0 • 1 • 2 • 3 • 4 	Geef het contrast voor de uitvoer op.



Menu-item	Beschrijving
<ul style="list-style-type: none"> • 5 	
Achtergrond verwijderen Niveau -4 tot 4 (0)*	Stel in hoeveel van de achtergrond zichtbaar is op een gescande afbeelding.
Van rand tot rand scannen <ul style="list-style-type: none"> • Aan • Uit* 	Rand-tot-rand scannen van het oorspronkelijke document.
 Opmerking: Een sterretje (*) naast een waarde geeft aan dat dit een in de fabriek ingestelde waarde is.	

Tabel 10.12 Beheercontrole

Menu-item	Beschrijving
Standaardinstelling Tekst 5-95 (75*)	Stel de kwaliteit van tekst op een gescande afbeelding in.
Standaardinstelling Tekst/foto 5-95 (75*)	Stel de kwaliteit van tekst of een foto op een gescande afbeelding in.
Standaardinstelling Foto 5-95 (50*)	Stel de kwaliteit van een foto op een gescande afbeelding in.
 Opmerking: Een sterretje (*) naast een waarde geeft aan dat dit een in de fabriek ingestelde waarde is.	



Afdrukken naar flashstation

Menu-item	Beschrijving
Aantal exemplaren 1-9999 (1*)	Stel het aantal exemplaren in.
Papierbron <ul style="list-style-type: none"> • Lade [x] (1*) • Handmatige papierinvoer • Handmatige envelopinvoer 	Geef de papierbron voor de afdruktaak op.
Kleur <ul style="list-style-type: none"> • Uit • Aan* 	Druk de uitvoer af in kleur.
Sorteren <ul style="list-style-type: none"> • 1,1,1 - 2,2,2 • 1,2,3 - 1,2,3* 	Druk meerdere exemplaren achter elkaar af.
Zijden <ul style="list-style-type: none"> • 1-zijdig* • 2-zijdig 	Hiermee bepaalt u of op één zijde of twee zijden van het papier wordt afgedrukt.





Menu-item	Beschrijving
Stijl voor omslaan <ul style="list-style-type: none"> • Lange zijde* • Korte zijde 	<p>Bepaal welke zijde van het papier (lange zijde of korte zijde) wordt ingebonden bij dubbelzijdig afdrukken.</p> <p> Opmerking: Afhankelijk van de geselecteerde optie verschuift de printer automatisch elk afgedrukt gegeven van de pagina om de taak correct in te binden.</p>
Pagina's per zijde <ul style="list-style-type: none"> • Uit* • 2 pagina's per zijde • 3 pagina's per zijde • 4 pagina's per zijde • 6 pagina's per zijde • 9 pagina's per zijde • 12 pagina's per zijde • 16 pagina's per zijde 	<p>Druk meerdere pagina's af op één zijde van het papier.</p>
Pagina's per zijde - sortering <ul style="list-style-type: none"> • Horizontaal* • Omgekeerd horizon. • Omgekeerd verticaal • Verticaal 	<p>Geef de positionering van meerdere pagina's op wanneer u Pagina's per zijde gebruikt.</p> <p> Opmerking: De positie hangt af van het aantal paginabeelden en de afdrukstand ervan.</p>
Pagina's per zijde - afdrukstand <ul style="list-style-type: none"> • Auto* • Liggend • Staand 	<p>Geef de afdrukstand van een document met meerdere pagina's op wanneer u Pagina's per zijde gebruikt.</p>
Pagina's per zijde - rand <ul style="list-style-type: none"> • Geen* • Effen 	<p>Druk rond elke pagina een rand af wanneer u Pagina's per zijde gebruikt.</p>
Scheidingsvellen <ul style="list-style-type: none"> • Uit* • Tussen kopieën • Tussen taken • Tussen pagina's 	<p>Geef op of er tijdens het afdrukken lege scheidingsvellen moeten worden ingevoegd.</p>
Bron scheidingsvel Lade [x] (1*)	<p>Geef de papierbron voor het scheidingsvel op.</p>
Lege pagina's <ul style="list-style-type: none"> • Niet afdrukken* • Afdrukken 	<p>Stel in of lege pagina's in een afdruktaak moeten worden afgedrukt.</p>
<p> Opmerking: Een sterretje (*) naast een waarde geeft aan dat dit een in de fabriek ingestelde waarde is.</p>	





Netwerk/poorten





Netwerkoverzicht

Menu-item	Beschrijving
Actieve adapter <ul style="list-style-type: none"> • Auto* • Standaardnetwerk • Draadloos 	Geef het type netwerkverbinding op.
Netwerkstatus	Toon de verbindingstatus van het printernetwerk.
Netwerkstatus op printer weergeven <ul style="list-style-type: none"> • Uit • Aan* 	Toon de netwerkstatus op het display.
Snelheid, duplex	Toon de snelheid van de momenteel actieve netwerkkaart.
IPv4	Toon het IPv4-adres.
Alle IPv6-adressen	Toon alle IPv6-adressen.
Reset afdrukserver Start	Stel alle actieve netwerkverbindingen met de printer opnieuw in.  Opmerking: Met deze instelling verwijdert u alle geconfigureerde netwerkinstellingen.
Time-out netwerktaken <ul style="list-style-type: none"> • Uitgeschakeld • Ingeschakeld* 	Hiermee kunt u instellen na hoeveel tijd een netwerkafdruktaak wordt geannuleerd.
Time-out netwerktaken	Geef de time-outwaarde (in seconden) op wanneer de instelling Time-out netwerktaken is ingeschakeld.  Opmerking: Deze functie is alleen beschikbaar op sommige printermodellen.
Voorblad <ul style="list-style-type: none"> • Uit* • Aan 	Een voorblad afdrukken.
Scannen naar PC Port Range	Geef een geldig poortbereik op voor printers achter een firewall die poorten blokkeert.
Netwerkverbindingen inschakelen <ul style="list-style-type: none"> • Ingeschakeld* • Uitgeschakeld 	Schakel alle netwerkverbindingen in of uit.
LLDP inschakelen <ul style="list-style-type: none"> • Uit* • Aan 	Schakel het Link Layer Discovery Protocol (LLDP) in op de printer.
 Opmerking: Een sterretje (*) naast een waarde geeft aan dat dit een in de fabriek ingestelde waarde is.	

Draadloos



Menu-item	Beschrijving
Instellen op het bedieningspaneel van de printer <ul style="list-style-type: none"> • Netwerk kiezen • Wi-Fi-netwerk toevoegen <ul style="list-style-type: none"> – Netwerknaam – Netwerkmodus – Infrastructuur • Beveiligingsmodus voor draadloos <ul style="list-style-type: none"> – Uitgeschakeld* – WEP – WPA2/WPA-Personal – WPA2-Personal 	<p>Bepaal het draadloze netwerk waarmee de printer verbinding maakt.</p> <p> Opmerking: Dit menu-item verschijnt als <i>Draadloze verbinding instellen</i> in de Embedded Web Server.</p>
Wi-Fi Protected Setup <ul style="list-style-type: none"> • Startmethode met drukknop • Startmethode met pincode 	<p>Stel een draadloos netwerk in en schakel netwerkbeveiliging in.</p> <ul style="list-style-type: none"> • Via de Startmethode met drukknop kunt u de printer met een draadloos netwerk verbinden door binnen een bepaalde tijd knoppen op de printer en het toegangspunt (draadloze router) in te drukken. • Via de startmethode met pincode kunt u de printer met een draadloos netwerk verbinden door een pincode op de printer in te voeren bij de draadloze instellingen van het toegangspunt.
Compatibiliteit <ul style="list-style-type: none"> • 802.11b/g/n (2,4 GHz) • 802.11a/b/g/n/ac (2,4 GHz/5 GHz)* • 802.11a/n/ac (5 GHz) 	<p>Geef de standaard voor draadloos netwerkgebruik op voor het draadloze netwerk.</p>
Beveiligingsmodus voor draadloos <ul style="list-style-type: none"> • Uitgeschakeld* • WEP • WPA2/WPA-Personal • WPA2-Personal • 802.1x - RADIUS 	<p>Stel het type beveiliging in voor het verbinden van de printer met draadloze apparaten.</p>
WEP-verificatiemodus <ul style="list-style-type: none"> • Auto* • Open • Gedeeld 	<p>Stel het type Wireless Encryption Protocol (WEP) in dat door de printer wordt gebruikt.</p> <p> Opmerking: Dit menu-item wordt alleen weergegeven als Draadloze beveiligingsmodus is ingesteld op WEP.</p>
WEP-sleutel instellen	<p>Geef een WEP-wachtwoord op voor een beveiligde draadloze verbinding.</p> <p> Opmerking: Dit menu-item wordt alleen weergegeven als Draadloze beveiligingsmodus is ingesteld op WEP.</p>
WPA2-Personal AES*	<p>Schakel draadloze verbinding via WPA2 in.</p> <p> Opmerking: Dit menu-item wordt alleen weergegeven als Draadloze beveiligingsmodus is ingesteld op WPA2-Personal.</p>

Menu-item	Beschrijving
PSK instellen	Stel het wachtwoord in voor een beveiligde draadloze verbinding.  Opmerking: Dit menu-item wordt alleen weergegeven als Draadloze beveiligingsmodus is ingesteld op WPA2/WPA-Personal of WPA2-Personal.
WPA2/WPA-Personal AES*	Schakel draadloze beveiliging via WPA2/WPA in.  Opmerking: Dit menu-item wordt alleen weergegeven als Draadloze beveiligingsmodus is ingesteld op WPA2/WPA-Personal.
802.1x-coderingsmodus • WPA+ • WPA2*	Schakel draadloze beveiliging via de standaard 802.1x in.  Opmerking: Dit menu-item wordt alleen weergegeven als Draadloze beveiligingsmodus is ingesteld op 802.1x - Radius.
IPv4 • DHCP inschakelen – Aan* – Uit	Schakel Dynamic Host Configuration Protocol (DHCP) in.  Opmerking: DHCP is een standaardprotocol waarmee een server dynamisch IP-adressen en configuratiegegevens naar clients kan distribueren.
IPv4 • Statisch IP-adres instellen – IP-adres – Netmask – Gateway	Stel het statische IP-adres van uw printer in.
IPv6 • IPv6 inschakelen – Aan* – Uit	Schakel IPv6 in op de printer.
IPv6 • DHCPv6 inschakelen – Aan – Uit*	Schakel DHCPv6 in op de printer.
IPv6 • Automatische configuratie stateless address – Uit – Aan*	Stel de netwerkadapter zodanig in dat deze de door een router automatisch geconfigureerde IPv6-adressen accepteert.
IPv6 DNS-adres	Geef het DNS-serveradres op.
IPv6 Handmatig toegewezen IPv6-adres	Wijs het IPv6-adres toe.  Opmerking: Dit menu-item wordt alleen op sommige printermodellen weergegeven.
IPv6	Wijs het IPv6-routeradres toe.

Menu-item	Beschrijving
Handmatig toegewezen IPv6-router	 Opmerking: Dit menu-item wordt alleen op sommige printermodellen weergegeven.
IPv6 Adres-prefix 0-128 (64*)	Geef de adres-prefix op.
IPv6 Alle IPv6-adressen	Toon alle IPv6-adressen.
IPv6 Alle IPv6-routeradressen	Toon alle IPv6-routeradressen.
Netwerkadres <ul style="list-style-type: none"> • UAA • LAA 	Geef de netwerkadressen weer.
PCL SmartSwitch <ul style="list-style-type: none"> • Aan* • Uit 	Stel de printer zodanig in dat deze automatisch overschakelt op PCL-emulatie als dit door een afdruktaak wordt vereist, ongeacht de standaardprintertaal.  Opmerking: Als PCL SmartSwitch is uitgeschakeld, controleert de printer de inkomende gegevens niet en gebruikt de standaardprintertaal die is opgegeven in het menu Instellingen.
PCL SmartSwitch <ul style="list-style-type: none"> • Aan* • Uit 	Stel de printer zodanig in dat deze automatisch overschakelt op PS-emulatie als dit door een afdruktaak wordt vereist, ongeacht de standaardprintertaal.  Opmerking: Als PS SmartSwitch is uitgeschakeld, controleert de printer de inkomende gegevens niet en gebruikt de standaardprintertaal die is opgegeven in het menu Instellingen.
Mac binair PS <ul style="list-style-type: none"> • Auto* • Aan • Uit 	Stel de printer in op het verwerken van binaire PostScript-afdruktaken voor Macintosh. <ul style="list-style-type: none"> • Als Aan is ingesteld, worden ruwe binaire PostScript-afdruktaken verwerkt. • Als Uit is ingesteld, filtert de printer afdruktaken die het standaardprotocol gebruiken.
 Opmerking: Een sterretje (*) naast een waarde geeft aan dat dit een in de fabriek ingestelde waarde is.	





Wi-Fi Direct

Menu-item	Beschrijving
Wi-Fi Direct inschakelen <ul style="list-style-type: none"> • Aan • Uit* 	Stel de printer in op directe verbinding met Wi-Fi-apparaten.
Wi-Fi Direct-naam	Geef de naam van het Wi-Fi Direct-netwerk op.

Menu-item	Beschrijving
Wi-Fi Direct-wachtwoord	Stel het wachtwoord in voor het verifiëren en valideren van gebruikers op een Wi-Fi-verbinding.
Wachtwoord tonen op instellingenpagina <ul style="list-style-type: none"> • Uit • Aan* 	Toon het Wi-Fi Direct-wachtwoord op de pagina met netwerkinstellingen.
Nummer van het voorkeurskanaal <ul style="list-style-type: none"> • 1-11 • Auto* 	Stel het voorkeurskanaal van het Wi-Fi-netwerk in.
IP-adres groepseigenaar	Geef het IP-adres van de groepseigenaar op.
Drukknopverzoeken automatisch accepteren <ul style="list-style-type: none"> • Uit* • Aan 	Hiermee worden aanvragen om verbinding te maken met het netwerk automatisch geaccepteerd.  Opmerking: Het automatisch accepteren van clients is niet beveiligd.
 Opmerking: Een sterretje (*) naast een waarde geeft aan dat dit een in de fabriek ingestelde waarde is.	

Ethernet

Menu-item	Beschrijving
Netwerksnelheid	Geef de snelheid van een actieve netwerkadapter weer.
IPv4 <ul style="list-style-type: none"> • DHCP inschakelen <ul style="list-style-type: none"> – Aan* – Uit 	Schakel Dynamic Host Configuration Protocol (DHCP) in.  Opmerking: DHCP is een standaardprotocol waarmee een server dynamisch IP-adressen en configuratiegegevens naar clients kan distribueren.
IPv4 <ul style="list-style-type: none"> • Statisch IP-adres instellen <ul style="list-style-type: none"> – IP-adres – Netmask – Gateway 	Stel het statische IP-adres van uw printer in.
IPv6 <ul style="list-style-type: none"> • IPv6 inschakelen <ul style="list-style-type: none"> – Uit – Aan* 	Schakel IPv6 in op de printer.
IPv6 <ul style="list-style-type: none"> • DHCPv6 inschakelen <ul style="list-style-type: none"> – Uit* – Aan 	Schakel DHCPv6 in op de printer.



Menu-item	Beschrijving
IPv6 <ul style="list-style-type: none"> • Automatische configuratie stateless address <ul style="list-style-type: none"> – Uit – Aan* 	Stel de netwerkadapter zodanig in dat deze de door een router automatisch geconfigureerde IPv6-adressen accepteert.
IPv6 DNS-adres	Geef het DNS-serveradres op.
IPv6 Handmatig toegewezen IPv6-adres	Wijs het IPv6-adres toe.  Opmerking: Dit menu-item wordt alleen op sommige printermodellen weergegeven.
IPv6 Handmatig toegewezen IPV6-router	Wijs het IPv6-routeradres toe.  Opmerking: Dit menu-item wordt alleen op sommige printermodellen weergegeven.
IPv6 Adres-prefix 0-128 (64*)	Geef de adres-prefix op.
IPv6 Alle IPv6-adressen	Toon alle IPv6-adressen.
IPv6 Alle IPv6-routeradressen	Toon alle IPv6-routeradressen.
Netwerkadres <ul style="list-style-type: none"> • UAA • LAA 	Geef de MAC-adressen (Media Access Control) van de printer weer: Locally Administered Address (LAA) en Universally Administered Address (UAA).  Opmerking: U kunt de LAA van de printer handmatig wijzigen.
PCL SmartSwitch <ul style="list-style-type: none"> • Uit • Aan* 	Stel de printer zodanig in dat deze automatisch overschakelt op PCL-emulatie als dit door een afdruktaak wordt vereist, ongeacht de standaardprintertaal.  Opmerking: Als PCL SmartSwitch is uitgeschakeld, controleert de printer de inkomende gegevens niet en gebruikt de standaardprintertaal die is opgegeven in het menu Instellingen.
PS SmartSwitch <ul style="list-style-type: none"> • Aan* • Uit 	Stel de printer zodanig in dat deze automatisch overschakelt op PS-emulatie als dit door een afdruktaak wordt vereist, ongeacht de standaardprintertaal.  Opmerking: Als PS SmartSwitch is uitgeschakeld, controleert de printer de inkomende gegevens niet en gebruikt de standaardprintertaal die is opgegeven in het menu Instellingen.

Menu-item	Beschrijving
Mac binair PS <ul style="list-style-type: none"> • Auto* • Aan • Uit 	Stel de printer in op het verwerken van binaire PostScript-afdruktaken voor Macintosh. <ul style="list-style-type: none"> • Als Aan is ingesteld, worden ruwe binaire PostScript-afdruktaken verwerkt. • Als Uit is ingesteld, filtert de printer afdruktaken die het standaardprotocol gebruiken.
Energiezuinig ethernet <ul style="list-style-type: none"> • Uit • Aan • Auto* 	Beperk het stroomverbruik als de printer geen gegevens van het Ethernet-netwerk ontvangt.
 Opmerking: Een sterretje (*) naast een waarde geeft aan dat dit een in de fabriek ingestelde waarde is.	

TCP/IP

 **Opmerking:** Dit menu wordt alleen weergegeven op netwerkprinters of printers die zijn aangesloten op afdrukservers.

Menu-item	Beschrijving
Hostnaam instellen	Stel de huidige TCP/IP-hostnaam in.
Domeinnaam	Stel de domeinnaam in.
DHCP/BOOTP toestaan de NTP-server bij te werken <ul style="list-style-type: none"> • Aan* • Uit 	Sta DHCP- en BOOTP-clients toe om de NTP-instellingen van de printer bij te werken.
Naam configuratieloos programma	Geef een servicenaam voor het configuratieloze netwerk op.
AutoIP inschakelen <ul style="list-style-type: none"> • Aan* • Uit 	Wijs automatisch een IP-adres toe.
DNS-adres	Geef het huidige DNS-serveradres (Domain Name System) op.
Back-up DNS	Geef de back-up DNS-serveradressen op.
Back-up DNS 2	
Back-up DNS 3	
Domeinzoekvolgorde	Geef een lijst van domeinnamen op om de printer en de bronnen te zoeken die zich in verschillende domeinen op het netwerk bevinden.
DDNS inschakelen <ul style="list-style-type: none"> • Uit* • Aan 	Werk de dynamische DNS-instellingen bij.
DDNS TTL	Geef de huidige DDNS-instellingen op.
Standaard-TTL	

Menu-item	Beschrijving
DDNS-vernieuwingstijd	
mDNS inschakelen <ul style="list-style-type: none"> • Aan* • Uit 	Werk multicast DNS-instellingen bij.
WINS-adres	Geef een serveradres op voor Windows Internet Name Service (WINS).
BOOTP inschakelen <ul style="list-style-type: none"> • Uit* • Aan 	Sta de BOOTP toe om een IP-adres van de printer toe te wijzen.
Beperkte serverlijst	Geef een IP-adres op voor de TCP-verbindingen. <ul style="list-style-type: none"> • Dit menu-item is alleen beschikbaar in de Embedded Web Server. • Gebruik een komma om elk IP-adres te scheiden. • U kunt maximaal 50 IP-adressen toevoegen.
Opties voor Beperkte serverlijst <ul style="list-style-type: none"> • Alle poorten blokkeren* • Alleen afdrukken blokkeren • Alleen afdrukken en HTTP blokkeren 	Geef op hoe IP-adressen in de lijst toegang hebben tot de printerfuncties. <p> Opmerking: Dit menu-item is alleen beschikbaar in de Embedded Web Server.</p>
MTU	Geef een MTU-parameter (maximale transmissie-eenheid) voor de TCP-verbindingen op.
Raw printerpoort 1-65535 (9100*)	Geef een raw-poortnummer op voor printers die zijn verbonden met een netwerk.
Maximale snelheid van uitgaand verkeer <ul style="list-style-type: none"> • Uitgeschakeld* • Ingeschakeld 	Schakel de maximale overdrachtssnelheid van de printer in.
TLSv1.0 inschakelen <ul style="list-style-type: none"> • Aan* • Uit 	Schakel het TLSv1.0-protocol in.
TLSv1.1 inschakelen <ul style="list-style-type: none"> • Aan* • Uit 	Schakel het TLSv1.1-protocol in.
SSL-coderingslijst	Geef de cipher-algoritmen op die moeten worden gebruikt voor de SSL- of TLS-verbindingen.
<p> Opmerking: Een sterretje (*) naast een waarde geeft aan dat dit een in de fabriek ingestelde waarde is.</p>	





SNMP

 **Opmerking:** Dit menu wordt alleen weergegeven op netwerkprinters of printers die zijn aangesloten op afdrukservers.

Menu-item	Beschrijving
<p>SNMP-versie 1 en 2c</p> <ul style="list-style-type: none"> • Ingeschakeld <ul style="list-style-type: none"> – Uit – Aan* • Instellen SNMP toestaan <ul style="list-style-type: none"> – Uit – Aan* • PPM MIB inschakelen <ul style="list-style-type: none"> – Uit – Aan* • SNMP-community 	<p>Configureer SNMP-versie 1 en 2c (Simple Network Management Protocol) voor het installeren van printerstuurprogramma's en -toepassingen.</p>
<p>SNMP-versie 3</p> <ul style="list-style-type: none"> • Ingeschakeld <ul style="list-style-type: none"> – Uit – Aan* • Stel lezen/schrijven-referenties in <ul style="list-style-type: none"> – Gebruikersnaam – Privacywachtwoord – Verificatiewachtwoord • Stel alleen-lezen-referenties in <ul style="list-style-type: none"> – Gebruikersnaam – Privacywachtwoord – Verificatiewachtwoord • Verificatiehash <ul style="list-style-type: none"> – MD5 – SHA1* • Minimaal verificatieniveau <ul style="list-style-type: none"> – Geen verificatie, geen privacy – Verificatie, geen privacy – Verificatie, privacy* • Privacyalgoritme <ul style="list-style-type: none"> – DES – AES-128* 	<p>Configureer SNMP-versie 3 voor het installeren en bijwerken van de printerbeveiliging.</p>
<p> Opmerking: Een sterretje (*) naast een waarde geeft aan dat dit een in de fabriek ingestelde waarde is.</p>	

IPSec

 **Opmerking:** Dit menu wordt alleen weergegeven op netwerkprinters of printers die zijn aangesloten op afdrukservers.

Menu-item	Beschrijving
IPSec inschakelen <ul style="list-style-type: none"> • Uit* • Aan 	Schakel Internet Protocol Security (IPSec) in.
Basisconfiguratie <ul style="list-style-type: none"> • Standaard* • Compatibiliteit • Beveiligd 	Stel de IPsec-basisconfiguratie in.  Opmerking: Dit menu-item wordt alleen weergegeven als IPSec inschakelen is ingesteld op Aan.
DH (Diffie-Hellman) Group-voorstel <ul style="list-style-type: none"> • modp2048 (14)* • modp3072 (15) • modp4069 (16) • modp6144 (17) 	Stel de IPSec-codering in. <ul style="list-style-type: none"> • DH (Diffie-Hellman) Group-voorstel wordt alleen weergegeven als Basisconfiguratie is ingesteld op Compatibiliteit. • IKE SA levensduur (uren) en IPSec SA levensduur (uren) worden alleen weergegeven als Basisconfiguratie is ingesteld op Beveiligd.
IKE SA levensduur (uren) <ul style="list-style-type: none"> • 1 • 2 • 4 • 8 • 24* 	
IPSec SA levensduur (uren) <ul style="list-style-type: none"> • 1 • 2 • 4 • 8 • 24* 	
Voorgestelde coderingsmethode <ul style="list-style-type: none"> • 3DES • AES* 	Geef de coderings- en verificatiemethoden op om veilig verbinding te maken met een netwerk.  Opmerking: Deze menu-items worden alleen weergegeven wanneer Basisconfiguratie is ingesteld op Compatibiliteit.
Voorgestelde verificatiemethode <ul style="list-style-type: none"> • SHA1 • SHA256* • SHA512 	
Apparaatcertificaat IPSec	Geef een IPsec-certificaat op.  Opmerking: Dit menu-item wordt alleen weergegeven als IPSec inschakelen is ingesteld op Aan.
Geverifieerde verbindingen met vooraf gedeelde sleutel <ul style="list-style-type: none"> • Host [x] • Adres • Sleutel 	Configureer de geverifieerde verbindingen van de printer.  Opmerking: Dit menu-item wordt alleen weergegeven als IPSec inschakelen is ingesteld op Aan.
Geverifieerde verbindingen van certificaat <ul style="list-style-type: none"> • Host [x] adres[/subnet] • Adres[/subnet] 	
 Opmerking: Een sterretje (*) naast een waarde geeft aan dat dit een in de fabriek ingestelde waarde is.	



802.1x

 **Opmerking:** Dit menu wordt alleen weergegeven op netwerkprinters of printers die zijn aangesloten op afdrukservers.

Menu-item	Beschrijving
Actief <ul style="list-style-type: none"> • Uit* • Aan 	Geef de printer toegang tot netwerken waarvoor verificatie is vereist.
 Opmerking: Een sterretje (*) naast een waarde geeft aan dat dit een in de fabriek ingestelde waarde is.	



LPD-configuratie

 **Opmerking:** Dit menu wordt alleen weergegeven op netwerkprinters of printers die zijn aangesloten op afdrukservers.

Menu-item	Beschrijving
LPD-time-out 0-65535 seconden (90*)	Stel de time-outwaarde zodanig in dat de LPD-server (Line Printer Daemon) niet meer oneindig wacht op vastgelopen of ongeldige afdruktaken.
LPD-voorblad <ul style="list-style-type: none"> • Uit* • Aan 	Druk een voorblad af voor alle LPD-afdruktaken.  Opmerking: Een voorblad is de eerste pagina van een afdruktaak die wordt gebruikt als scheidingsvel van afdruktaken. Hierop staat de naam van de persoon die het afdrukverzoek heeft verzonden.
LPD-infopagina <ul style="list-style-type: none"> • Uit* • Aan 	Druk een infopagina af voor alle LPD-afdruktaken.  Opmerking: Een infopagina is de laatste pagina van een afdruktaak.
LPD-regelrterugloopconversie <ul style="list-style-type: none"> • Uit* • Aan 	Schakel regelrterugloopconversie in.  Opmerking: Harde return is een opdracht aan de printer om de cursor te verplaatsen naar de eerste positie op dezelfde regel.
 Opmerking: Een sterretje (*) naast een waarde geeft aan dat dit een in de fabriek ingestelde waarde is.	



HTTP/FTP-instellingen

Menu-item	Beschrijving
HTTP-server inschakelen <ul style="list-style-type: none"> • Uit • Aan* 	Ga naar de Embedded Web Server om de printer te bewaken en beheren.
HTTPS inschakelen <ul style="list-style-type: none"> • Uit 	Configureer de HTTPS-instellingen (HyperText Transfer Protocol Secure).

Menu-item	Beschrijving
<ul style="list-style-type: none"> • Aan* 	
HTTPS-verbindingen afdwingen <ul style="list-style-type: none"> • Aan • Uit* 	Hiermee kunt u afdwingen dat de printer HTTPS-verbindingen gebruikt.
FTP/TFTP inschakelen <ul style="list-style-type: none"> • Uit • Aan* 	Verzend bestanden via FTP.
Lokale domeinen	Geef domeinnamen op voor HTTP- en FTP-servers.  Opmerking: Dit menu-item is alleen beschikbaar in de Embedded Web Server.
HTTP proxy-IP-adres	Configureer de instellingen voor de HTTP- en FTP-server.
FTP proxy-IP-adres	
Standaard-IP-poort voor HTTP 1-65535 (80*)	
Apparaatcertificaat HTTPS	
Standaard-IP-poort voor FTP 1-65535 (21*)	
Time-out voor HTTP/FTP-verzoeken 1-299 (30*)	Geef de hoeveelheid tijd op voordat de serververbinding wordt beëindigd.
Nwe pog. voor HTTP/FTP-verzoeken 1-299 (3*)	Stel het aantal nieuwe pogingen voor verbinden met de HTTP-/FTP-server in.
 Opmerking: Een sterretje (*) naast een waarde geeft aan dat dit een in de fabriek ingestelde waarde is.	

USB

Menu-item	Beschrijving
PCL SmartSwitch <ul style="list-style-type: none"> • Uit • Aan* 	Stel de printer zodanig in dat deze overschakelt op PCL-emulatie als dit door een afdruktaak op de USB-poort wordt vereist, ongeacht de standaardprintertaal.  Opmerking: Als PCL SmartSwitch is uitgeschakeld, controleert de printer de inkomende gegevens niet en gebruikt de standaardprintertaal die is opgegeven in het menu Instellingen.
PS SmartSwitch <ul style="list-style-type: none"> • Uit • Aan* 	Stel de printer zodanig in dat deze overschakelt op PS-emulatie als dit door een afdruktaak op de USB-poort wordt vereist, ongeacht de standaardprintertaal.

Menu-item	Beschrijving
	 Opmerking: Als PS SmartSwitch is uitgeschakeld, controleert de printer de inkomende gegevens niet en gebruikt de standaardprintertaal die is opgegeven in het menu Instellingen.
Mac binair PS <ul style="list-style-type: none"> • Aan • Auto* • Uit 	Stel de printer in op het verwerken van binaire PostScript-afdruktaken voor Macintosh. <ul style="list-style-type: none"> • Aan - De printer verwerkt onbewerkte binaire PostScript-afdruktaken die afkomstig zijn van Macintosh-computers. • Auto - De printer verwerkt afdruktaken van zowel Macintosh- als Windows-computers. • Uit - De printer filtert PostScript-afdruktaken met behulp van het standaardprotocol.
USB-poort inschakelen <ul style="list-style-type: none"> • Uitschakelen • Inschakelen* 	Schakel de standaard-USB-poort in.
 Opmerking: Een sterretje (*) naast een waarde geeft aan dat dit een in de fabriek ingestelde waarde is.	

Externe netwerktoegang beperken

Menu-item	Beschrijving
Externe netwerktoegang beperken <ul style="list-style-type: none"> • Uit* • Aan 	Beperk de toegang tot netwerksites.
Extern netwerkadres	Geef de netwerkadressen met beperkte toegang op.
E-mailadres voor meldingen	Geef een e-mailadres op waarmee meldingen van geregistreerde gebeurtenissen worden verstuurd.
Ping-frequentie 1-300 (10*)	Geef het interval in seconden op voor netwerkquery's.
 Opmerking: Een sterretje (*) naast een waarde geeft aan dat dit een in de fabriek ingestelde waarde is.	

Beveiliging

Aanmeldmethoden

Openbaar

Menu-item	Beschrijving
<p>Machtigingen beheren</p> <ul style="list-style-type: none"> • Toegang tot functies <ul style="list-style-type: none"> – Snelkoppelingen beheren – Profielen maken – Bladwijzers beheren – Afdrukken naar flashstation – Flashstation voor afdrukken in kleur – Scannen naar flashstation – Kopieerfunctie – Afdrukken in kleur kopiëren – E-mailfunctie – FTP-functie – Faxen in wachtrij vrijgeven – Toegang tot taken in wacht – Gebruikersprofielen – Taken op het apparaat annuleren – Taal wijzigen – Internet Printing Protocol (IPP) – Scans extern starten – Zwart-wit afdrukken – In kleur afdrukken – Netwerkmap - Scan 	<p>Hiermee kunt u de toegang tot de printerfuncties beheren.</p>
<p>Machtigingen beheren</p> <ul style="list-style-type: none"> • Beheerdersmenu's <ul style="list-style-type: none"> – Menu Beveiliging – Menu Netwerk/poorten – Menu Papier – Menu Rapporten – Functieconfiguratiemenu's – Menu Supplies – SE-menu – Apparaatmenu 	<p>Hiermee kunt u de toegang tot de printermenu's beheren.</p>

Menu-item	Beschrijving
Machtigingen beheren <ul style="list-style-type: none"> • Apparaatbeheer <ul style="list-style-type: none"> – Beheer op afstand – Firmware-updates – Embedded Web Server toegang – Alle instellingen im-/exporteren – Oud apparaat wissen 	Hiermee kunt u de toegang tot de opties voor printerbeheer instellen.

Lokale accounts

Menu-item	Beschrijving
Gebruiker toevoegen <ul style="list-style-type: none"> • Gebruikersnaam/wachtwoord • Gebruikersnaam • Wachtwoord • Pincode 	Maak lokale accounts voor het beheren van toegang tot de printerfuncties.
Groepen/machtigingen beheren <ul style="list-style-type: none"> • Groep toevoegen <ul style="list-style-type: none"> – Toegangscontroles importeren <ul style="list-style-type: none"> – Toegang tot functies – Beheerdersmenu's – Apparaatbeheer • Alle gebruikers <ul style="list-style-type: none"> – Toegangscontroles importeren <ul style="list-style-type: none"> – Toegang tot functies – Beheerdersmenu's – Apparaatbeheer • Beheer <ul style="list-style-type: none"> – Toegang tot functies – Beheerdersmenu's – Apparaatbeheer 	Beheer de toegang van groepen of gebruikers tot de functies, toepassingen en beveiligingsinstellingen van de printer.

Certificaatbeheer

Menu-item	Beschrijving
Standaardwaarden voor certificaat configureren <ul style="list-style-type: none"> • Algemene naam • Naam van organisatie • Naam van eenheid • Land/regio • Naam van provincie • Plaatsnaam • Alternatieve naam voor onderwerp 	Stel de standaardwaarden voor gegenereerde certificaten in.
Apparaatcertificaten	Genereer, verwijder of bekijk apparaatcertificaten.
CA-certificaten beheren	Laad, verwijder of bekijk certificaten van de certificeringsinstantie (CA).

USB-apparaten plannen

Menu-item	Beschrijving
Planningen Nieuwe planning toevoegen	Plan toegang tot de USB-poort aan de voorzijde.

Aanmeldbeperkingen

Menu-item	Beschrijving
Mislukte aanmeldingen 1-10 (3*)	Geef het aantal mislukte aanmeldpogingen op voordat een gebruiker wordt geblokkeerd.
Tijdsbestek voor mislukte pogingen 1-60 minuten (5*)	Geef tijdsperiode tussen mislukte aanmeldpogingen op voordat de gebruiker wordt vergrendeld.
Vergrendelingstijd 1-60 minuten (5*)	Geef de duur van de vergrendeling op.
Time-out webaanmelding 1-120 minuten (10*)	Geef de vertraging voor een externe aanmelding op voordat de gebruiker wordt automatisch wordt afgemeld.
 Opmerking: Een sterretje (*) naast een waarde geeft aan dat dit een in de fabriek ingestelde waarde is.	

Tijdelijke gegevensbestanden wissen

Menu-item	Beschrijving
Opgeslagen in intern geheugen <ul style="list-style-type: none"> • Uit* • Aan 	Verwijder alle bestanden die zijn opgeslagen in het printergeheugen.
 Opmerking: Een sterretje (*) naast een waarde geeft aan dat dit een in de fabriek ingestelde waarde is.	

Diversen

Menu-item	Beschrijving
Afdrukmachtiging <ul style="list-style-type: none"> • Uit* • Aan 	Geef de gebruiker toestemming om af te drukken.
Standaardaanmelding afdrukmachtiging	Toont de standaardmachtiging die voor de gebruiker wordt gebruikt om af te drukken.  Opmerking: Deze instelling wordt alleen weergegeven als een of meer aanmeldmethoden zijn gemaakt.
Jumper voor opnieuw instellen beveiliging <ul style="list-style-type: none"> • Toegang voor 'Gast' inschakelen* • Geen effect 	Geef de gebruikerstoegang tot de printer op. <ul style="list-style-type: none"> • De jumper bevindt zich naast een slotpictogram op de controllerkaart. • Met Gasttoegang inschakelen krijgt iedereen toegang tot alle aspecten van de printer. • Geen effect kan de toegang tot de printer onmogelijk maken als de vereiste beveiligingsgegevens niet beschikbaar zijn.
Minimale lengte wachtwoord 0-32	Geef de wachtwoordlengte op.
Weergave van toegangscode/pincode inschakelen	Toon het wachtwoord of de pincode.
 Opmerking: Een sterretje (*) naast een waarde geeft aan dat dit een in de fabriek ingestelde waarde is.	

Rapporten

Pagina met menu-instellingen

Menu-item	Beschrijving
Pagina met menu-instellingen	Druk een rapport met de printermenu's af.

Apparaat

Menu-item	Beschrijving
Apparaatgegevens	Druk een rapport af met informatie over de printer.
Apparaatstatistieken	Druk een rapport af over printergebruik en de status van verbruiksartikelen.
Profiellijst	Druk een lijst af van profielen die op de printer zijn opgeslagen.
Activarapport	Druk een rapport af met het serienummer en de modelnaam van de printer.

Afdrukken

Menu-item	Beschrijving
Lettertypen afdrukken <ul style="list-style-type: none"> • PCL-lettertypen • PostScript-lettertypen 	Voorbeelden en informatie afdrukken over de lettertypen die beschikbaar zijn in elke printertaal.



Snelkoppelingen

Menu-item	Beschrijving
Alle snelkoppelingen	Druk een rapport af van de snelkoppelingen die in de printer zijn opgeslagen.
Faxsnelkoppelingen	
Kopieersnelkoppelingen	
E-mailsnelkoppelingen	
FTP-snelkoppelingen	
Snelkoppelingen netwerkmap	

Fax

Menu-item	Beschrijving
Faxtaaklog	Druk een rapport af over de laatste 200 voltooide faxtaken.  Opmerking: Dit menu-item verschijnt alleen wanneer Opdrachtlog inschakelen is ingesteld op Aan.
Kieslog faxnummers	Druk een rapport af over de laatste 100 oproepingen, de ontvangen oproepen en de geblokkeerde oproepen.  Opmerking: Dit menu-item verschijnt alleen wanneer Opdrachtlog inschakelen is ingesteld op Aan.

Netwerk

Menu-item	Beschrijving
Pagina Netwerkinstellingen	Druk een pagina af met de geconfigureerde netwerk- en draadloze instellingen op de printer.  Opmerking: Dit menu-item wordt alleen weergegeven op netwerkprinters of printers die zijn aangesloten op afdrukservers.
Aangesloten clients Wi-Fi Direct	Druk een pagina af met een lijst van apparaten die via Wi-Fi Direct op de printer zijn aangesloten.  Opmerking: Dit menu-item wordt alleen weergegeven als Wi-Fi Direct inschakelen is ingesteld op Aan.

Problemen oplossen

Menu-item	Beschrijving
Testpagina's afdrukkwaliteit	Druk voorbeeldpagina's af om gebreken aan de afdrukkwaliteit te identificeren en te corrigeren.
De scanner reinigen	Druk instructies voor het reinigen van de scanner af.

De printer onderhouden

Dit hoofdstuk bevat:

- De status van verbruiksartikelen controleren 186
- Meldingen over verbruiksartikelen configureren 187
- E-mailmeldingen instellen..... 188
- Rapporten weergeven..... 189
- Verbruiksartikelen bestellen 190
- Verbruiksartikelen vervangen 191
- Printeronderdelen reinigen 194
- Energie en papier besparen 197
- De printer verplaatsen naar een andere locatie..... 198

De status van verbruiksartikelen controleren

1. Op het startscherm selecteert u **Status/verbruiksartikelen**.
2. Selecteer de onderdelen of verbruiksartikelen die u wilt controleren.



Opmerking: U kunt deze instelling ook openen door het bovenste gedeelte van het startscherm aan te raken.

Meldingen over verbruiksartikelen configureren

1. Open een webbrowser en typ het IP-adres van de printer in de adresbalk.
 - Controleer het IP-adres van de printer op het startscherm van de printer. Het IP-adres bestaat uit vier sets met cijfers gescheiden door punten, bijv: 123.123.123.123.
 - Als u een proxyserver gebruikt, moet u deze tijdelijk uitschakelen zodat de webpagina correct kan worden geladen.
2. Klik op **Instellingen > Apparaat > Meldingen**.
3. Klik in het menu Supplies op **Aangepaste meldingen over supplies**.
4. Selecteer een melding voor elk verbruiksartikel.
5. Pas de wijzigingen toe.

E-mailmeldingen instellen

Configureer de printer zodanig dat er e-mailberichten worden verzonden wanneer verbruiksartikelen bijna op zijn, wanneer het papier moet worden vervangen of bijgevuld, of wanneer het papier vastloopt.

1. Open een webbrowser en typ het IP-adres van de printer in de adresbalk.
 - Controleer het IP-adres van de printer op het startscherm van de printer. Het IP-adres bestaat uit vier sets met cijfers gescheiden door punten, bijv: 123.123.123.123.
 - Als u een proxyserver gebruikt, moet u deze tijdelijk uitschakelen zodat de webpagina correct kan worden geladen.
2. Klik op **Instellingen > Apparaat > Meldingen > E-mailmeldingen instellen** en configureer vervolgens de instellingen.



Opmerking: Voor meer informatie over SMTP-instellingen neemt u contact op met uw mailprovider.

3. Klik op **E-maillijsten en -meldingen instellen** en configureer vervolgens de instellingen.
4. Pas de wijzigingen toe.

Rapporten weergeven

1. Op het startscherm selecteert u **Instellingen > Rapporten**.
2. Selecteer het rapport dat u wilt weergeven.

Verbruiksartikelen bestellen

Om verbruiksartikelen voor uw printer te bekijken en te bestellen, gaat u naar <https://www.xerox.com/supplies> en voert u uw product in het zoekveld in.

 **Opmerking:** De geschatte resterende levensduur van de printerverbruiksartikelen is gebaseerd op normaal papier van Letter- of A4-formaat.

 **Waarschuwing:** Als de printer niet optimaal kan presteren en verbruiksartikelen niet worden vervangen, kan de printer beschadigd raken.

Officiële Xerox-verbruiksartikelen gebruiken

Uw Xerox-printer werkt het beste met originele Xerox-verbruiksartikelen. Wanneer u verbruiksartikelen van andere fabrikanten gebruikt, kan dit negatieve gevolgen hebben voor de prestaties, betrouwbaarheid of levensduur van de printer en de beeldverwerkingsonderdelen van de printer. Het kan ook gevolgen hebben voor de garantie. Schade die is veroorzaakt door het gebruik van verbruiksartikelen van andere fabrikanten valt niet onder de garantie.

Alle levensduurindicatoren zijn ontworpen om te functioneren met verbruiksartikelen van Xerox. Als u verbruiksartikelen van andere fabrikanten gebruikt, kan dat tot onvoorspelbare resultaten leiden. Het gebruik van beeldverwerkingsonderdelen langer dan de beoogde levensduur kan uw Xerox-printer of de desbetreffende onderdelen beschadigen.

 **Waarschuwing:** Verbruiksartikelen die niet onder de voorwaarden van het contract van het Retourneerprogramma vallen, kunnen worden gereset en gereviseerd. Schade veroorzaakt door niet-originele verbruiksartikelen valt echter niet onder de fabrieksgarantie. Het resetten van tellers voor verbruiksartikelen zonder correcte revisering kan uw printer beschadigen. Na het resetten van de teller voor een verbruiksartikel kan uw printer een foutmelding geven over het geresette item.

Verbruiksartikelen vervangen

Een tonercartridge vervangen

 **Opmerking:** Als de lade is verlengd, verwijdert u deze voordat u een cartridge plaatst.

1. Open de voorklep.

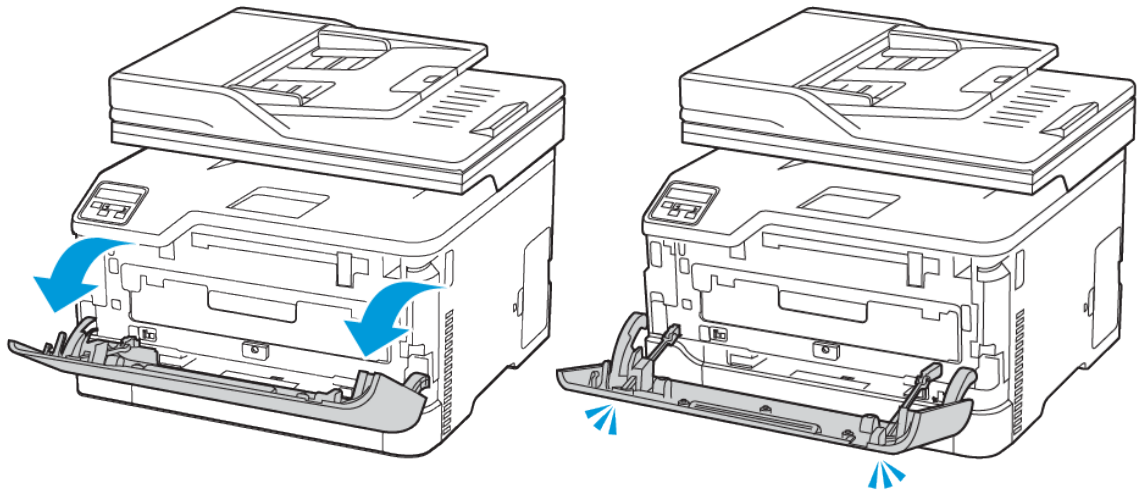

2. Trek de lade van de tonercartridges open.

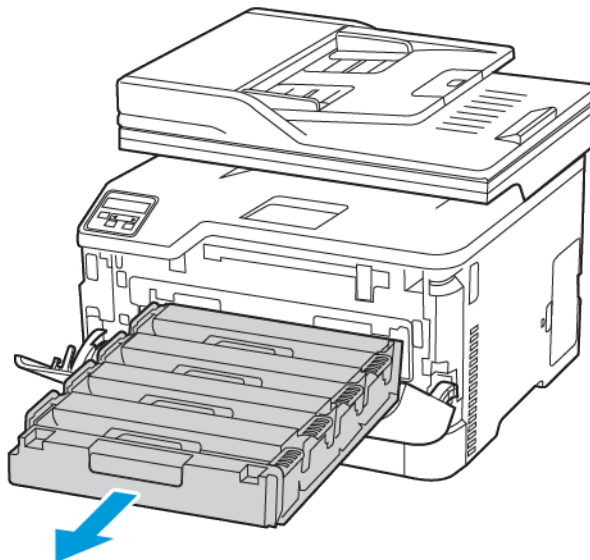

De printer onderhouden

3. Verwijder de gebruikte tonercartridge.

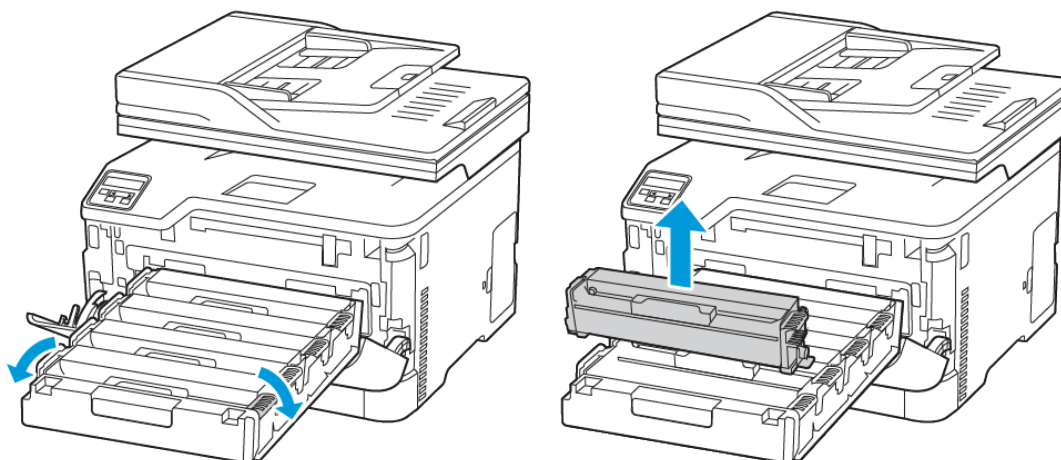

4. Haal de nieuwe tonercartridge uit de verpakking.

⚠ Waarschuwing: Stel de onderkant van de tonercartridge niet bloot aan direct licht. Langdurige blootstelling aan licht kan tot problemen met de afdrukkwaliteit leiden.

⚠ Waarschuwing: Raak de onderkant van de tonercartridge niet aan. Dit kan de afdrukkwaliteit van toekomstige afdruktaken verminderen.



5. Plaats de nieuwe tonercartridge.

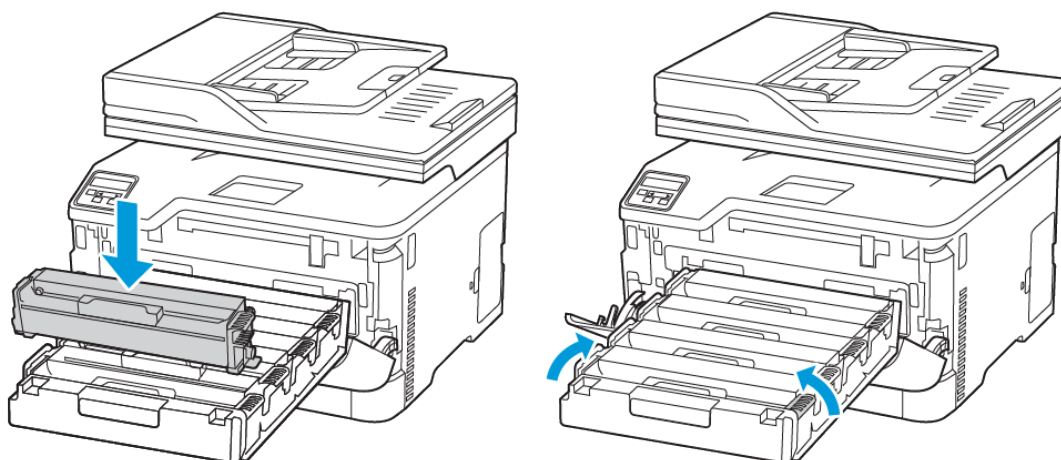

6. Plaats de lade van de tonercartridges terug en sluit de klep.

Tonerafvalcontainer vervangen

1. Verwijder de gebruikte tonerafvalcontainer.

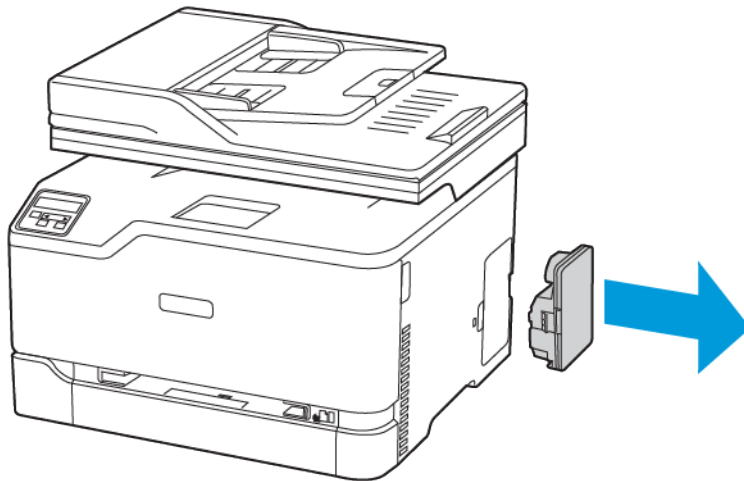

 **Opmerking:** Om te voorkomen dat u toner knoeit, plaatst u de fles rechtop.

2. Haal de nieuwe tonerafvalcontainer uit de verpakking.
3. Plaats de nieuwe tonerafvalcontainer.

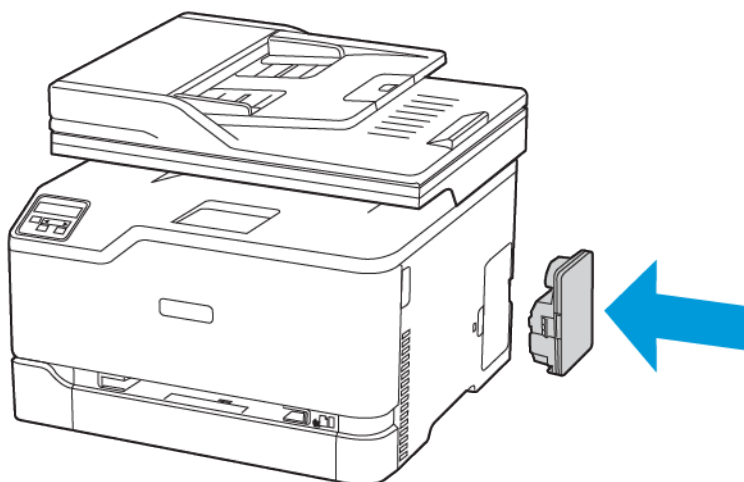

Printeronderdelen reinigen

De printer reinigen

 **LET OP—GEVAAR OP SCHOKKEN:** Om het risico op elektrische schokken te vermijden, trekt u de stekker van het netsnoer uit het stopcontact en koppelt u alle kabels los die op de printer zijn aangesloten voor u de buitenkant van de printer reinigt.

- Voer deze taak om de paar maanden uit.
 - Schade aan de printer door onjuiste behandeling valt niet onder de garantie.
1. Schakel de printer uit en trek de stekker van het netsnoer van de printer uit het stopcontact.
 2. Verwijder het papier uit de opvangbak.
 3. Verwijder stof, inktlint en stukjes papier in en rondom de printer met een zachte borstel of een stofzuiger.
 4. Veeg de buitenkant van de printer schoon met een vochtige, zachte, pluisvrije doek.
 - Gebruik geen schoonmaak- of wasmiddelen. Hiermee kunt u de afwerking van de printer beschadigen.
 - Zorg dat alle gedeelten van de printer droog zijn na het reinigen.
 5. Sluit de stekker van het netsnoer aan op het stopcontact en zet de printer aan.

 **LET OP—MOGELIJK LETSEL:** Sluit het netsnoer aan op een geaard stopcontact dat zich dicht in de buurt van het product bevindt en gemakkelijk bereikbaar is om brand of elektrische schokken te voorkomen.

Het aanraakscherm reinigen

 **LET OP—GEVAAR OP SCHOKKEN:** Om het risico op elektrische schokken te vermijden, trekt u de stekker van het netsnoer uit het stopcontact en koppelt u alle kabels los die op de printer zijn aangesloten voor u de buitenkant van de printer reinigt.

1. Schakel de printer uit en trek de stekker van het netsnoer van de printer uit het stopcontact.
2. Veeg het aanraakscherm schoon met een vochtige, zachte, pluisvrije doek.
 - Gebruik geen schoonmaak- of wasmiddelen. Hiermee kunt u het aanraakscherm beschadigen.
 - Zorg dat het aanraakscherm droog is na het reinigen.
3. Sluit de stekker van het netsnoer aan op het stopcontact en zet de printer aan.

 **LET OP—MOGELIJK LETSEL:** Sluit het netsnoer aan op een geaard stopcontact dat zich dicht in de buurt van het product bevindt en gemakkelijk bereikbaar is om brand of elektrische schokken te voorkomen.

De scanner reinigen

1. Open de klep van de scanner.

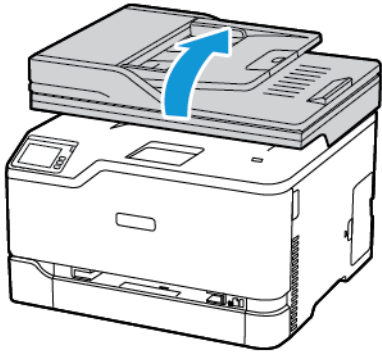

2. Veeg met een vochtige, zachte, pluisvrije doek de volgende gebieden schoon:
 - a. Glasplaatafdekking van AOD

 **Opmerking:** Op sommige printermodellen heeft deze locatie een AOD-glasplaat in plaats van een afdekking.

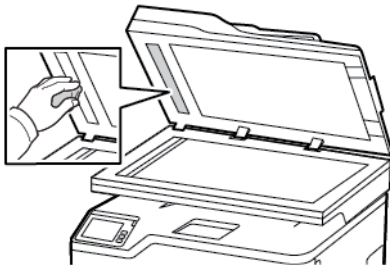

- b. Glasplaatafdekking van scanner



- c. Glasplaat van AOD

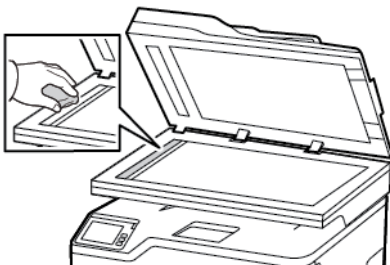

De printer onderhouden

d. Glasplaat van scanner



3. Sluit de klep van de scanner.

Energie en papier besparen

Instellingen voor de energiespaarstand configureren

Slaapstand

1. Ga op het bedieningspaneel naar: **Instellingen > Apparaat > Energiebeheer > Time-outs > Slaapstand**
2. Voer de hoeveelheid tijd in die moet verstrijken voordat de printer overschakelt naar de slaapstand.

Sluimerstand

1. Ga op het bedieningspaneel naar: **Instellingen > Apparaat > Energiebeheer > Time-outs > Sluimerstand**
2. Selecteer na hoeveel tijd de printer overschakelt naar de sluimerstand.
 - Zorg dat u de sluimerstand uitschakelt voordat u een afdruktaak verzendt.
 - Als u de printer uit de sluimerstand wilt halen, drukt u op de aan-uitknop.
 - De Embedded Web Server is uitgeschakeld wanneer de printer zich in de sluimerstand bevindt.

De helderheid van het printerdisplay aanpassen

1. Op het startscherm selecteert u **Instellingen > Apparaat > Voorkeuren > Helderheid van scherm**.
2. Pas de instelling aan.

Zuinig omgaan met verbruiksartikelen

- Druk op beide zijden van het papier af.





Opmerking: Dubbelzijdig afdrukken is de standaardinstelling van het printerstuurprogramma.

- Druk meerdere pagina's op één vel papier af.
- Gebruik de functie voor afdrukvoorbeeld om te bekijken hoe het document eruitziet voordat u het afdrukt.
- Druk één exemplaar van het document af om de inhoud en indeling op fouten te controleren.

De printer verplaatsen naar een andere locatie

 **LET OP—MOGELIJK LETSEL:** Als de printer meer weegt dan 20kg (44lb), moet deze mogelijk door twee of meer personen worden verplaatst.

 **LET OP—MOGELIJK LETSEL:** Gebruik alleen het netsnoer dat bij dit product is geleverd of een door de fabrikant goedgekeurd vervangend onderdeel om brand of elektrische schokken te voorkomen.

 **LET OP—MOGELIJK LETSEL:** Volg deze richtlijnen wanneer u de printer verplaatst om te voorkomen dat u zich bezeert of dat de printer beschadigd raakt:

- Zorg dat alle kleppen en laden zijn gesloten.
- Schakel de printer uit en trek de stekker van het netsnoer van de printer uit het stopcontact.
- Koppel alle snoeren en kabels los van de printer.
- Als de printer losse, optionele laden op de vloer of uitvoerladen bevestigd heeft, dient u deze te ontkoppelen voordat u de printer verplaatst.
- Als de printer een onderstel met zwenkwielen heeft, rolt u de printer voorzichtig naar de nieuwe locatie. Wees voorzichtig bij drempels en scheuren in de vloer.
- Als de printer geen onderstel met zwenkwielen heeft, maar wel is uitgerust met optionele laden of uitvoerladen, verwijdert u de uitvoerladen en tilt u de printer van de laden. Probeer de printer niet samen met een van de opties op te tillen.
- Gebruik bij het optillen altijd de handgrepen aan de printer.
- Als de printer wordt verplaatst op een transportwagentje, moet de gehele onderzijde van de printer worden ondersteund.
- Als de optionele onderdelen worden verplaatst op een transportwagentje, moet het oppervlak van het wagentje groot genoeg zijn voor alle onderdelen.
- Houd de printer rechtop.
- Vermijd schokken.
- Zorg dat uw vingers zich niet onder de printer bevinden wanneer u het apparaat neerzet.
- Zorg dat er voldoende ruimte vrij is rondom de printer.

 **Opmerking:** Schade aan de printer door onjuiste verplaatsing valt niet onder de garantie.

Problemen oplossen

Dit hoofdstuk bevat:

• Problemen met de afdrukkwaliteit	200
• Problemen met afdrukken.....	201
• De printer reageert niet.....	228
• Flashstation kan niet worden gelezen	230
• De USB-poort inschakelen	231
• Problemen met de netwerkverbinding.....	232
• Problemen met verbruiksartikelen	235
• Papierstoringen verhelpen	237
• Problemen met de papierinvoer.....	245
• Problemen met e-mail	249
• Problemen met faxen	250
• Problemen met scannen	255
• Problemen met kleurkwaliteit	264
• Contact opnemen met de klantenondersteuning	267

Problemen met de afdrukkwaliteit

Zoek de afbeelding op die lijkt op het probleem met de afdrukkwaliteit dat u ondervindt, en klik vervolgens op de koppeling eronder voor de stappen om het probleem op te lossen.

- [Lege of witte pagina's](#)
- [Donkere afdruk](#)
- [Zwevende afbeeldingen](#)
- [Grijze of gekleurde achtergrond](#)
- [Verkeerde marges](#)
- [De afdruk is licht](#)
- [Ontbrekende kleuren](#)
- [Vlekkerige afdruk en stippen](#)
- [Gekruld papier](#)
- [Schuine of scheve afdruk](#)
- [Zwarte of volledig gekleurde afbeeldingen](#)
- [Afgekapte tekst of afbeeldingen](#)
- [De toner laat gemakkelijk los](#)
- [Ongelijkmatige afdrumdichtheid](#)
- [Horizontale donkere strepen](#)
- [Verticale donkere strepen](#)
- [Horizontale witte strepen](#)
- [Verticale witte strepen](#)
- [Terugkerende fouten](#)

Problemen met afdrukken

Afdrukkwaliteit is slecht

Lege of witte pagina's



 **Opmerking:** Druk voordat u het probleem gaat oplossen de testpagina's voor de afdrukkwaliteit af. Ga op het bedieningspaneel naar **Instellingen > Problemen oplossen >**

Testpagina's afdrukkwaliteit. Voor printermodellen zonder aanraakscherm drukt u op  om door de instellingen te navigeren.

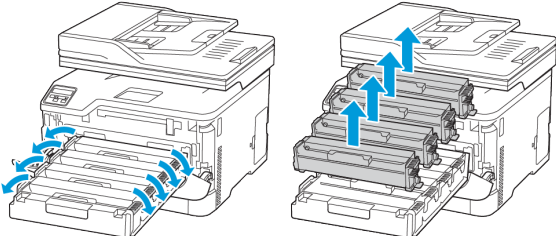
Actie	Ja	Nee
<ol style="list-style-type: none"> 1 Open de voorklep. 2 Trek de lade van de tonercartridges open. 3 Verwijder de tonercartridges en plaats ze weer terug.  <ol style="list-style-type: none"> 4 Plaats de lade van de tonercartridges terug en sluit de klep. 5 Druk het document af. <p>Drukt de printer lege of witte pagina's af?</p>	<p>Zie Contact opnemen met de klantenondersteuning.</p>	<p>Het probleem is opgelost.</p>

Donkere afdruk



 **Opmerking:** Druk voordat u het probleem gaat oplossen de testpagina's voor de afdrukkwaliteit af. Ga op het bedieningspaneel naar **Instellingen > Problemen oplossen >**

Testpagina's afdrukkwaliteit. Voor printermodellen zonder aanraakscherm drukt u op  om door de instellingen te navigeren.

Actie	Ja	Nee
<p>Stap 1</p> <p>1 Voer kleuraanpassing uit.</p> <p>Ga op het bedieningspaneel naar: Instellingen > Afdrukken > Kwaliteit > Geavanceerde beeldverwerking > Kleur aanpassen</p> <p>2 Druk het document af.</p> <p>Is de afdruk te donker?</p>	<p>Ga naar stap 2.</p>	<p>Het probleem is opgelost.</p>
<p>Stap 2</p> <p>1 Verlaag de tonerintensiteit via het dialoogvenster Voorkeursinstellingen voor afdrukken, Afdrukken of Druk af, afhankelijk van het besturingssysteem.</p> <p> Opmerking: U kunt deze instellingen ook wijzigen op het bedieningspaneel van de printer. Ga naar: Instellingen > Afdrukken > Kwaliteit > Tonerintensiteit.</p> <p>2 Druk het document af.</p> <p>Is de afdruk te donker?</p>	<p>Ga naar stap 3.</p>	<p>Het probleem is opgelost.</p>
<p>Stap 3</p> <p>1 Geef het papierformaat op via het dialoogvenster Voorkeursinstellingen voor afdrukken of het venster Afdrukken, afhankelijk van het besturingssysteem.</p> <ul style="list-style-type: none"> • Zorg dat de instellingen overeenkomen met het papier. • U kunt deze instellingen ook wijzigen op het bedieningspaneel van de printer. Ga naar: Instellingen > Papier > Ladeconfiguratie > Papierformaat/-soort <p>2 Druk het document af.</p> <p>Is de afdruk te donker?</p>	<p>Ga naar stap 4.</p>	<p>Het probleem is opgelost.</p>

Actie	Ja	Nee
Stap 4 Ga na of het papier structuur of een ruwe afwerking heeft. Drukt u af op papier met structuur of ruwe afwerking?	Ga naar stap 5.	Ga naar stap 6.
Stap 5 1 Vervang papier met structuur of ruwe afwerking door normaal papier. 2 Druk het document af. Is de afdruk te donker?	Ga naar stap 6.	Het probleem is opgelost.
Stap 6 1 Vervang het papier. Gebruik papier uit een nieuw pak.  Opmerking: Papier neemt vocht op in een vochtige omgeving. Bewaar papier altijd in de originele verpakking tot u het gaat gebruiken. 2 Druk het document af. Is de afdruk te donker?	Zie Contact opnemen met de klantenondersteuning .	Het probleem is opgelost.

Zwevende afbeeldingen

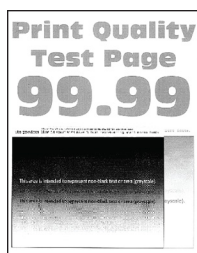

 **Opmerking:** Druk voordat u het probleem gaat oplossen de testpagina's voor de afdrukkwaliteit af. Ga op het bedieningspaneel naar **Instellingen > Problemen oplossen >**

Testpagina's afdrukkwaliteit. Voor printermodellen zonder aanraakscherm drukt u op  om door de instellingen te navigeren.

Actie	Ja	Nee
Stap 1 1 Plaats de juiste papiersoort in de lade. 2 Druk het document af. Verschijnen er zwevende afbeeldingen op afdrukken?	Ga naar stap 2.	Het probleem is opgelost.
Stap 2	Ga naar stap 3.	Het probleem is opgelost.

Actie	Ja	Nee
<p>1 Geef het papierformaat op via het dialoogvenster Voorkeursinstellingen voor afdrucken of het venster Afdrucken, afhankelijk van het besturingssysteem.</p> <ul style="list-style-type: none"> • Zorg dat de instellingen overeenkomen met het papier. • U kunt deze instellingen ook wijzigen op het bedieningspaneel van de printer. Ga naar Instellingen > Papier > Ladeconfiguratie > Papierformaat/-soort. <p>2 Druk het document af.</p> <p>Verschijnen er zwevende afbeeldingen op afdrucken?</p>		
<p>Stap 3</p> <p>1 Voer kleuraanpassing uit.</p> <p>Ga op het bedieningspaneel naar: Instellingen > Afdrucken > Kwaliteit > Geavanceerde beeldverwerking > Kleur aanpassen.</p> <p>2 Druk het document af.</p> <p>Verschijnen er zwevende afbeeldingen op afdrucken?</p>	Ga naar stap 4.	Het probleem is opgelost.
<p>Stap 4</p> <p>1 Open de voorklep.</p> <p>2 Trek de lade van de tonercartridges open.</p> <p>3 Verwijder de tonercartridges en plaats ze weer terug.</p> <div data-bbox="268 1115 820 1352" data-label="Image"> </div> <p>4 Plaats de lade van de tonercartridges terug en sluit de klep.</p> <p>5 Druk het document af.</p> <p>Verschijnen er zwevende afbeeldingen op afdrucken?</p>	Zie Contact opnemen met de klantenondersteuning.	Het probleem is opgelost.

Grijze of gekleurde achtergrond

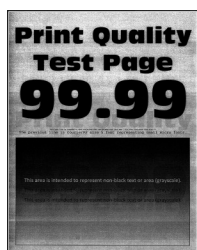

 **Opmerking:** Druk voordat u het probleem gaat oplossen de testpagina's voor de afdrukkwaliteit af. Ga op het bedieningspaneel naar **Instellingen > Problemen oplossen >**

Testpagina's afdrukkwaliteit. Voor printermodellen zonder aanraakscherm drukt u op  om door de instellingen te navigeren.

Actie	Ja	Nee
<p>Stap 1</p> <p>1 Voer kleuraanpassing uit.</p> <p>Ga op het bedieningspaneel naar: Instellingen > Afdrukken > Kwaliteit > Geavanceerde beeldverwerking > Kleur aanpassen.</p> <p>2 Druk het document af.</p> <p>Bevatten afdrukken een grijze of gekleurde achtergrond?</p>	<p>Ga naar stap 2.</p>	<p>Het probleem is opgelost.</p>
<p>Stap 2</p> <p>1 Open de voorklep.</p> <p>2 Trek de lade van de tonercartridges open.</p> <p>3 Verwijder de tonercartridges en plaats ze weer terug.</p> <div data-bbox="268 902 842 1149" data-label="Image"> </div> <p>4 Plaats de lade van de tonercartridges terug en sluit de klep.</p> <p>5 Druk het document af.</p> <p>Bevatten afdrukken een grijze of gekleurde achtergrond?</p>	<p>Zie Contact opnemen met de klantenondersteuning.</p>	<p>Het probleem is opgelost.</p>

Verkeerde marges



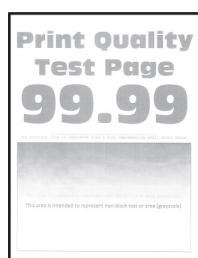

Actie	Ja	Nee
<p>Stap 1</p> <p>1 Schuif de geleiders in de juiste positie voor het desbetreffende papierformaat.</p> <p>2 Druk het document af.</p> <p>Zijn de marges correct?</p>	Het probleem is opgelost.	Ga naar stap 2.
<p>Stap 2</p> <p>1 Stel het papierformaat in.</p> <p>Ga op het bedieningspaneel naar: Instellingen > Papier > Ladeconfiguratie > Papierformaat/-soort</p> <p>2 Druk het document af.</p> <p>Zijn de marges correct?</p>	Het probleem is opgelost.	Ga naar stap 3.
<p>Stap 3</p> <p>1 Geef het papierformaat op via het dialoogvenster Voorkeursinstellingen voor afdrukken of het afdrukdialoogvenster, afhankelijk van het besturingssysteem.</p> <p> Opmerking: Zorg dat de instellingen overeenkomen met het geplaatste papier.</p> <p>2 Druk het document af.</p> <p>Zijn de marges correct?</p>	Het probleem is opgelost.	Zie Contact opnemen met de klantenondersteuning .

De afdruk is licht



 **Opmerking:** Druk voordat u het probleem gaat oplossen de testpagina's voor de afdrukkwaliteit af. Ga op het bedieningspaneel naar **Instellingen > Problemen oplossen >**

Testpagina's afdrukkwaliteit. Voor printermodellen zonder aanraakscherm drukt u op  om door de instellingen te navigeren.

Actie	Ja	Nee
<p>Stap 1</p> <p>1 Voer kleuraanpassing uit.</p> <p>Ga op het bedieningspaneel naar: Instellingen > Afdrukken > Kwaliteit > Geavanceerde beeldverwerking > Kleur aanpassen.</p> <p>2 Druk het document af.</p> <p>Is de afdruk licht?</p>	Ga naar stap 2.	Het probleem is opgelost.
<p>Stap 2</p> <p>1 Verhoog de tonerintensiteit via het dialoogvenster Voorkeursinstellingen voor afdrukken, Afdrukken of Druk af, afhankelijk van het besturingssysteem.</p> <p> Opmerking: U kunt deze instellingen ook wijzigen op het bedieningspaneel van de printer. Ga naar: Instellingen > Afdrukken > Kwaliteit > Tonerintensiteit.</p> <p>2 Druk het document af.</p> <p>Is de afdruk licht?</p>	Ga naar stap 3.	Het probleem is opgelost.
<p>Stap 3</p> <p>1 Schakel Kleur besparen uit.</p> <p>Ga op het bedieningspaneel naar: Instellingen > Afdrukken > Kwaliteit > Kleur besparen.</p> <p>2 Druk het document af.</p> <p>Is de afdruk licht?</p>	Ga naar stap 4.	Het probleem is opgelost.
<p>Stap 4</p> <p>1 Geef het papierformaat op via het dialoogvenster Voorkeursinstellingen voor afdrukken of het venster Afdrukken, afhankelijk van het besturingssysteem.</p> <ul style="list-style-type: none"> • Zorg dat de instellingen overeenkomen met het papier. • U kunt deze instellingen ook wijzigen op het bedieningspaneel van de printer. Ga naar Instellingen > Papier > Ladeconfiguratie > Papierformaat/-soort. <p>2 Druk het document af.</p> <p>Is de afdruk licht?</p>	Ga naar stap 5.	Het probleem is opgelost.
<p>Stap 5</p> <p>Ga na of het papier structuur of een ruwe afwerking heeft.</p> <p>Drukt u af op papier met structuur of ruwe afwerking?</p>	Ga naar stap 6.	Ga naar stap 7.
<p>Stap 6</p> <p>1 Vervang papier met structuur of ruwe afwerking door normaal papier.</p> <p>2 Druk het document af.</p> <p>Is de afdruk licht?</p>	Ga naar stap 7.	Het probleem is opgelost.

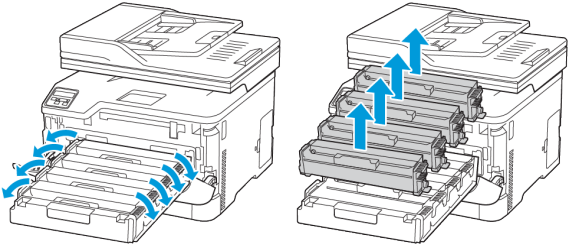
Actie	Ja	Nee
<p>Stap 7</p> <p>1 Vervang het papier. Gebruik papier uit een nieuw pak.</p> <p> Opmerking: Papier neemt vocht op in een vochtige omgeving. Bewaar papier altijd in de originele verpakking tot u het gaat gebruiken.</p> <p>2 Druk het document af.</p> <p>Is de afdruk licht?</p>	<p>Ga naar stap 8.</p>	<p>Het probleem is opgelost.</p>
<p>Stap 8</p> <p>1 Open de voorklep.</p> <p>2 Trek de lade van de tonercartridges open.</p> <p>3 Verwijder de tonercartridges en plaats ze weer terug.</p>  <p>4 Plaats de lade van de tonercartridges terug en sluit de klep.</p> <p>5 Druk het document af.</p> <p>Is de afdruk licht?</p>	<p>Zie Contact opnemen met de klantenservice.</p>	<p>Het probleem is opgelost.</p>

Ontbrekende kleuren

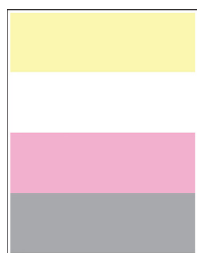

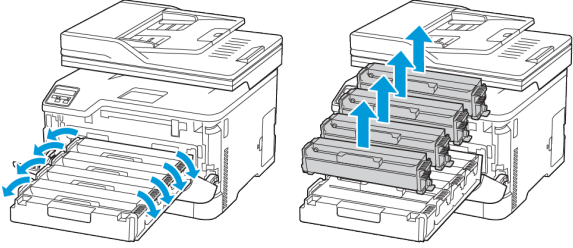

 **Opmerking:** Druk voordat u het probleem gaat oplossen de testpagina's voor de afdrukkwaliteit af. Ga op het bedieningspaneel naar **Instellingen > Problemen oplossen >**

Testpagina's afdrukkwaliteit. Voor printermodellen zonder aanraakscherm drukt u op  om door de instellingen te navigeren.

Actie	Ja	Nee
<ol style="list-style-type: none"> 1 Open de voorklep. 2 Trek de lade van de tonercartridges open. 3 Verwijder de tonercartridge van de ontbrekende kleur en plaats deze weer terug.  <ol style="list-style-type: none"> 4 Plaats de lade van de tonercartridges terug en sluit de klep. 5 Druk het document af. <p>Ontbreken sommige kleuren op afdrukken?</p>	Zie Contact opnemen met de klantenservice .	Het probleem is opgelost.

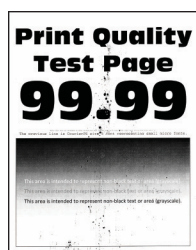

Vlekkerige afdruk en stippen



 **Opmerking:** Druk voordat u het probleem gaat oplossen de testpagina's voor de afdrukkwaliteit af. Ga op het bedieningspaneel naar **Instellingen > Problemen oplossen >**

Testpagina's afdrukkwaliteit. Voor printermodellen zonder aanraakscherm drukt u op  om door de instellingen te navigeren.

Actie	Ja	Nee
<p>Stap 1</p> <p>Controleer de printer op lekkage van toners.</p> <p>Is er geen toner gelekt in de printer?</p>	Ga naar stap 2.	Zie Contact opnemen met de klantenservice .
<p>Stap 2</p> <ol style="list-style-type: none"> 1 Ga op het bedieningspaneel naar: Instellingen > Papier > Ladeconfiguratie > Papierformaat/-soort 2 Controleer of de instellingen voor papierformaat en -soort overeenkomen met het papier dat u hebt geplaatst. <p> Opmerking: Zorg ervoor dat het papier geen structuur of ruwe afwerking heeft.</p> <p>Komen de instellingen overeen?</p>	Ga naar stap 4.	Ga naar stap 3.

Actie	Ja	Nee
<p>Stap 3</p> <p>1 Geef de instellingen voor papiersoort en -formaat op in het dialoogvenster Voorkeursinstellingen voor afdrukken of Afdrukken, afhankelijk van het besturingssysteem.</p> <p> Opmerking: Zorg dat de instellingen overeenkomen met het geplaatste papier.</p> <p>2 Druk het document af.</p> <p>Zijn afdrukken vlekkerig?</p>	<p>Ga naar stap 4.</p>	<p>Het probleem is opgelost.</p>
<p>Stap 4</p> <p>1 Vervang het papier. Gebruik papier uit een nieuw pak.</p> <p> Opmerking: Papier neemt vocht op in een vochtige omgeving. Bewaar papier altijd in de originele verpakking tot u het gaat gebruiken.</p> <p>2 Druk het document af.</p> <p>Zijn afdrukken vlekkerig?</p>	<p>Ga naar stap 5.</p>	<p>Het probleem is opgelost.</p>
<p>Stap 5</p> <p>1 Open de voorklep.</p> <p>2 Trek de lade van de tonercartridges open.</p> <p>3 Verwijder de tonercartridges en plaats ze weer terug.</p> <div data-bbox="268 1088 836 1335" style="text-align: center;"> </div> <p>4 Plaats de lade van de tonercartridges terug en sluit de klep.</p> <p>5 Druk het document af.</p> <p>Zijn afdrukken vlekkerig?</p>	<p>Zie Contact opnemen met de klantenondersteuning.</p>	<p>Het probleem is opgelost.</p>

Gekruild papier





Actie	Ja	Nee
<p>Stap 1</p> <ol style="list-style-type: none"> Schuif de geleiders in de lade naar de juiste positie voor het papier in de lade. Druk het document af. <p>Krult het papier?</p>	Ga naar stap 2.	Het probleem is opgelost.
<p>Stap 2</p> <ol style="list-style-type: none"> Geef het papierformaat op via het dialoogvenster Voorkeursinstellingen voor afdrukken of het venster Afdrukken, afhankelijk van het besturingssysteem. <ul style="list-style-type: none"> Zorg dat de instellingen overeenkomen met het papier. U kunt deze instellingen ook wijzigen op het bedieningspaneel van de printer. Ga naar: Instellingen > Papier > Ladeconfiguratie > Papierformaat/-soort Druk het document af. <p>Krult het papier?</p>	Ga naar stap 3.	Het probleem is opgelost.
<p>Stap 3</p> <p>Druk af op de andere zijde van het papier.</p> <ol style="list-style-type: none"> Verwijder het papier, draai het om en plaats het terug. Druk het document af. <p>Krult het papier?</p>	Ga naar stap 4.	Het probleem is opgelost.
<p>Stap 4</p> <ol style="list-style-type: none"> Vervang het papier. Gebruik papier uit een nieuw pak. <p> Opmerking: Papier neemt vocht op in een vochtige omgeving. Bewaar papier altijd in de originele verpakking tot u het gaat gebruiken.</p> <ol style="list-style-type: none"> Druk het document af. <p>Krult het papier?</p>	Zie Contact opnemen met de klantenondersteuning .	Het probleem is opgelost.

Schuine of scheve afdruk



 **Opmerking:** Druk voordat u het probleem gaat oplossen de testpagina's voor de afdrukkwaliteit af. Ga op het bedieningspaneel naar **Instellingen > Problemen oplossen >**

Testpagina's afdrukkwaliteit. Voor printermodellen zonder aanraakscherm drukt u op  om door de instellingen te navigeren.

Actie	Ja	Nee
<p>Stap 1</p> <ol style="list-style-type: none"> Schuif de papiergeleiders in de lade naar de juiste positie voor het papier in de lade. Druk het document af. <p>Is de afdruk schuin of scheef?</p>	Ga naar stap 2.	Het probleem is opgelost.
<p>Stap 2</p> <ol style="list-style-type: none"> Vervang het papier. Gebruik papier uit een nieuw pak. <p> Opmerking: Papier neemt vocht op in een vochtige omgeving. Bewaar papier altijd in de originele verpakking tot u het gaat gebruiken.</p> <ol style="list-style-type: none"> Druk het document af. <p>Is de afdruk schuin of scheef?</p>	Ga naar stap 3.	Het probleem is opgelost.
<p>Stap 3</p> <ol style="list-style-type: none"> Controleer of het geplaatste papier wordt ondersteund. <p> Opmerking: Als het papier niet wordt ondersteund, plaats dan een ondersteund papier.</p> <ol style="list-style-type: none"> Druk het document af. <p>Is de afdruk schuin of scheef?</p>	Zie Contact opnemen met de klantenondersteuning .	Het probleem is opgelost.

Zwarte of volledig gekleurde afbeeldingen



 **Opmerking:** Druk voordat u het probleem gaat oplossen de testpagina's voor de afdrukkwaliteit af. Ga op het bedieningspaneel naar **Instellingen > Problemen oplossen >**

Testpagina's afdrukkwaliteit. Voor printermodellen zonder aanraakscherm drukt u op  om door de instellingen te navigeren.

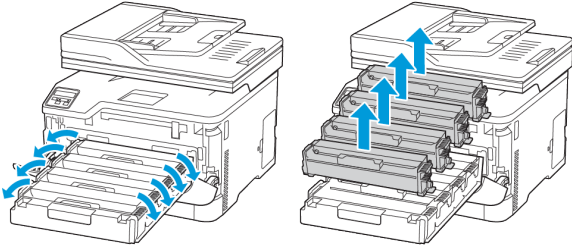
Actie	Ja	Nee
<ol style="list-style-type: none"> 1 Open de voorklep. 2 Trek de lade van de tonercartridges open. 3 Verwijder de tonercartridges en plaats ze weer terug.  <ol style="list-style-type: none"> 4 Plaats de lade van de tonercartridges terug en sluit de klep. 5 Druk het document af. <p>Drukt de printer zwarte of volledig gekleurde afbeeldingen af?</p>	<p>Zie Contact opnemen met de klantenondersteuning.</p>	<p>Het probleem is opgelost.</p>

Afgekapte tekst of afbeeldingen



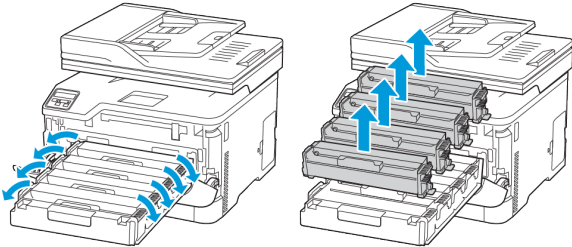

 **Opmerking:** Druk voordat u het probleem gaat oplossen de testpagina's voor de afdrukkwaliteit af. Ga op het bedieningspaneel naar **Instellingen > Problemen oplossen >**

Testpagina's afdrukkwaliteit. Voor printermodellen zonder aanraakscherm drukt u op  om door de instellingen te navigeren.

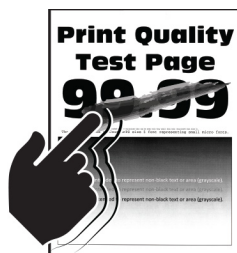

Actie	Ja	Nee
<p>Stap 1</p> <ol style="list-style-type: none"> Schuif de papiergeleiders in de lade naar de juiste positie voor het papier in de lade. Druk het document af. <p>Worden tekst of afbeeldingen afgekapt?</p>	<p>Ga naar stap 2.</p>	<p>Het probleem is opgelost.</p>
<p>Stap 2</p> <ol style="list-style-type: none"> Geef het papierformaat op via het dialoogvenster Voorkeursinstellingen voor afdrucken of het afdrukdialoogvenster, afhankelijk van het besturingssysteem. <ul style="list-style-type: none"> Zorg dat de instellingen overeenkomen met het papier. U kunt deze instellingen ook wijzigen op het bedieningspaneel van de printer. Ga naar Instellingen > Papier > Ladeconfiguratie > Papierformaat/-soort. Druk het document af. <p>Worden tekst of afbeeldingen afgekapt?</p>	<p>Ga naar stap 3.</p>	<p>Het probleem is opgelost.</p>
<p>Stap 3</p> <ol style="list-style-type: none"> Open de voorklep. Trek de lade van de tonercartridges open. Verwijder de tonercartridges en plaats ze weer terug.  <ol style="list-style-type: none"> Plaats de lade van de tonercartridges terug en sluit de klep. Druk het document af. <p>Worden tekst of afbeeldingen afgekapt?</p>	<p>Zie Contact opnemen met de klantenondersteuning.</p>	<p>Het probleem is opgelost.</p>

De toner laat gemakkelijk los





 **Opmerking:** Druk voordat u het probleem gaat oplossen de testpagina's voor de afdrukkwaliteit af. Ga op het bedieningspaneel naar **Instellingen > Problemen oplossen >**

Testpagina's afdrukkwaliteit. Voor printermodellen zonder aanraakscherm drukt u op  om door de instellingen te navigeren.

Actie	Ja	Nee
<p>Stap 1</p> <p>1 Geef het papierformaat op via het dialoogvenster Voorkeursinstellingen voor afdrucken of het venster Afdrucken, afhankelijk van het besturingssysteem.</p> <ul style="list-style-type: none"> • Zorg dat de instellingen overeenkomen met het papier. • U kunt deze instellingen ook wijzigen op het bedieningspaneel van de printer. Ga naar: Instellingen > Papier > Ladeconfiguratie > Papierformaat/-soort <p>2 Druk het document af.</p> <p>Laat de toner gemakkelijk los?</p>	Ga naar stap 2.	Het probleem is opgelost.
<p>Stap 2</p> <p>1 Controleer of het papiergewicht wordt ondersteund.</p> <p> Opmerking: Als het papiergewicht niet wordt ondersteund, plaatst u een ondersteund papiergewicht.</p> <p>2 Druk het document af.</p> <p>Laat de toner gemakkelijk los?</p>	Ga naar stap 3.	Het probleem is opgelost.
<p>Stap 3</p> <p>1 Vervang het papier. Gebruik papier uit een nieuw pak.</p> <p> Opmerking: Papier neemt vocht op in een vochtige omgeving. Bewaar papier altijd in de originele verpakking tot u het gaat gebruiken.</p> <p>2 Druk het document af.</p> <p>Laat de toner gemakkelijk los?</p>	Zie Contact opnemen met de klantenondersteuning .	Het probleem is opgelost.

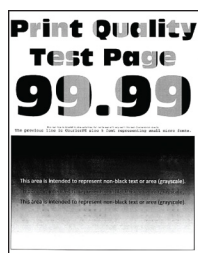
Ongelijkmatige afdrumdichtheid



-  **Opmerking:** Druk voordat u het probleem gaat oplossen de testpagina's voor de afdrumdichtheid af. Ga op het bedieningspaneel naar **Instellingen > Problemen oplossen >**

Testpagina's afdrumdichtheid. Voor printermodellen zonder aanraakscherm drukt u op  om door de instellingen te navigeren.

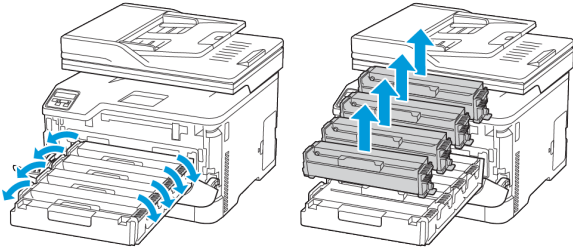
Actie	Ja	Nee
<ol style="list-style-type: none"> 1 Open de voorklep. 2 Trek de lade van de tonercartridges open. 3 Verwijder de tonercartridges en plaats ze weer terug.  <ol style="list-style-type: none"> 4 Plaats de lade van de tonercartridges terug en sluit de klep. 5 Druk het document af. <p>Is de afdrumdichtheid ongelijkmatig?</p>	<p>Zie Contact opnemen met de klantenondersteuning.</p>	<p>Het probleem is opgelost.</p>

Horizontale donkere strepen



- Druk voordat u het probleem gaat oplossen de testpagina's voor de afdrumdichtheid af. Ga op het bedieningspaneel naar **Instellingen > Problemen oplossen > Testpagina's**

afdrumdichtheid. Voor printermodellen zonder aanraakscherm drukt u op  om door de instellingen te navigeren.

- Als er steeds weer horizontale donkere strepen op de afdrumdrukken verschijnen, raadpleegt u [Terugkerende fouten](#).

Actie	Ja	Nee
<p>Stap 1</p> <p>1 Geef het papierformaat op via het dialoogvenster Voorkeursinstellingen voor afdrukken of het venster Afdrukken, afhankelijk van het besturingssysteem.</p> <ul style="list-style-type: none"> • Zorg dat de instellingen overeenkomen met het papier. • U kunt deze instellingen ook wijzigen op het bedieningspaneel van de printer. Ga naar Instellingen > Papier > Ladeconfiguratie > Papierformaat/-soort. <p>2 Druk het document af.</p> <p>Bevatten afdrukken donkere strepen?</p>	Ga naar stap 2.	Het probleem is opgelost.
<p>Stap 2</p> <p>1 Vervang het papier. Gebruik papier uit een nieuw pak.</p> <p> Opmerking: Papier neemt vocht op in een vochtige omgeving. Bewaar papier altijd in de originele verpakking tot u het gaat gebruiken.</p> <p>2 Druk het document af.</p> <p>Bevatten afdrukken donkere strepen?</p>	Ga naar stap 3.	Het probleem is opgelost.
<p>Stap 3</p> <p>1 Open de voorklep.</p> <p>2 Trek de lade van de tonercartridges open.</p> <p>3 Verwijder de tonercartridges en plaats ze weer terug.</p> <div data-bbox="268 1149 842 1397" data-label="Image"> </div> <p>4 Plaats de lade van de tonercartridges terug en sluit de klep.</p> <p>5 Druk het document af.</p> <p>Bevatten afdrukken donkere strepen?</p>	Ga naar stap 4.	Het probleem is opgelost.
<p>Stap 4</p> <p>1 Voer kleuraanpassing uit.</p> <p>Ga op het bedieningspaneel naar: Instellingen > Afdrukken > Kwaliteit > Geavanceerde beeldverwerking > Kleur aanpassen</p> <p>2 Druk het document af.</p> <p>Bevatten afdrukken donkere strepen?</p>	Zie Contact opnemen met de klantenservice .	Het probleem is opgelost.

Verticale donkere strepen



 **Opmerking:** Druk voordat u het probleem gaat oplossen de testpagina's voor de afdrukkwaliteit af. Ga op het bedieningspaneel naar **Instellingen > Problemen oplossen >**

Testpagina's afdrukkwaliteit. Voor printermodellen zonder aanraakscherm drukt u op  om door de instellingen te navigeren.

Actie	Ja	Nee
<p>Stap 1</p> <p>1 Geef het papierformaat op via het dialoogvenster Voorkeursinstellingen voor afdrukken of het venster Afdrukken, afhankelijk van het besturingssysteem.</p> <ul style="list-style-type: none"> • Zorg dat de instellingen overeenkomen met het papier. • U kunt deze instellingen ook wijzigen op het bedieningspaneel van de printer. Ga naar Instellingen > Papier > Ladeconfiguratie > Papierformaat/-soort. <p>2 Druk het document af.</p> <p>Bevatten afdrukken verticale donkere lijnen?</p>	<p>Ga naar stap 2.</p>	<p>Het probleem is opgelost.</p>
<p>Stap 2</p> <p>1 Vervang het papier. Gebruik papier uit een nieuw pak.</p> <p> Opmerking: Papier neemt vocht op in een vochtige omgeving. Bewaar papier altijd in de originele verpakking tot u het gaat gebruiken.</p> <p>2 Druk het document af.</p> <p>Bevatten afdrukken verticale donkere lijnen?</p>	<p>Ga naar stap 3.</p>	<p>Het probleem is opgelost.</p>
<p>Stap 3</p> <p>1 Open de voorklep.</p> <p>2 Trek de lade van de tonercartridges open.</p> <p>3 Verwijder de tonercartridges en plaats ze weer terug.</p> <div data-bbox="268 1149 842 1397" data-label="Image"> </div> <p>4 Plaats de lade van de tonercartridges terug en sluit de klep.</p> <p>5 Druk het document af.</p> <p>Bevatten afdrukken verticale donkere lijnen?</p>	<p>Zie Contact opnemen met de klantenondersteuning.</p>	<p>Het probleem is opgelost.</p>

Horizontale witte strepen



Problemen oplossen

- Druk voordat u het probleem gaat oplossen de testpagina's voor de afdrukkwaliteit af. Ga op het bedieningspaneel naar **Instellingen > Problemen oplossen > Testpagina's afdrukkwaliteit**. Voor printermodellen zonder aanraakscherm drukt u op  om door de instellingen te navigeren.
- Als er steeds weer horizontale witte strepen op de afdrukken verschijnen, raadpleegt u [Terugkerende fouten](#).

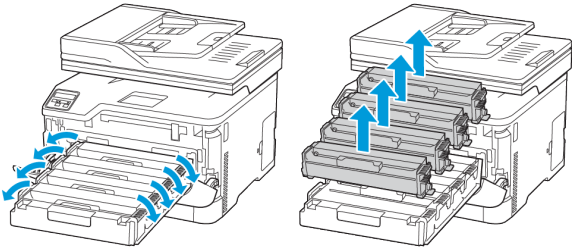
Actie	Ja	Nee
<p>Stap 1</p> <ol style="list-style-type: none"> Geef het papierformaat op via het dialoogvenster Voorkeursinstellingen voor afdrukken of het venster Afdrukken, afhankelijk van het besturingssysteem. <ul style="list-style-type: none"> Zorg dat de instellingen overeenkomen met het papier. U kunt deze instellingen ook wijzigen op het bedieningspaneel van de printer. Ga naar Instellingen > Papier > Ladeconfiguratie > Papierformaat/-soort. Druk het document af. <p>Bevatten afdrukken horizontale witte strepen?</p>	Ga naar stap 2.	Het probleem is opgelost.
<p>Stap 2</p> <ol style="list-style-type: none"> Open de voorklep. Trek de lade van de tonercartridges open. Verwijder de tonercartridges en plaats ze weer terug.  <ol style="list-style-type: none"> Plaats de lade van de tonercartridges terug en sluit de klep. Druk het document af. <p>Bevatten afdrukken horizontale witte strepen?</p>	Ga naar stap 3.	Het probleem is opgelost.
<p>Stap 3</p> <ol style="list-style-type: none"> Voer kleuraanpassing uit. Ga op het bedieningspaneel naar: Instellingen > Afdrukken > Kwaliteit > Geavanceerde beeldverwerking > Kleur aanpassen Druk het document af. <p>Bevatten afdrukken horizontale witte strepen?</p>	Zie Contact opnemen met de klantenondersteuning .	Het probleem is opgelost.

Verticale witte strepen



 **Opmerking:** Druk voordat u het probleem gaat oplossen de testpagina's voor de afdrukkwaliteit af. Ga op het bedieningspaneel naar **Instellingen > Problemen oplossen >**

Testpagina's afdrukkwaliteit. Voor printermodellen zonder aanraakscherm drukt u op  om door de instellingen te navigeren.

Actie	Ja	Nee
<p>Stap 1</p> <p>1 Geef het papierformaat op via het dialoogvenster Voorkeursinstellingen voor afdrukken of het venster Afdrukken, afhankelijk van het besturingssysteem.</p> <ul style="list-style-type: none"> • Zorg dat de instellingen overeenkomen met het papier. • U kunt deze instellingen ook wijzigen op het bedieningspaneel van de printer. Ga naar Instellingen > Papier > Ladeconfiguratie > Papierformaat/-soort. <p>2 Druk het document af.</p> <p>Bevatten afdrukken verticale witte lijnen?</p>	<p>Ga naar stap 2.</p>	<p>Het probleem is opgelost.</p>
<p>Stap 2</p> <p>Controleer of u de aanbevolen papiersoort gebruikt.</p> <p>1 Plaats de aanbevolen papiersoort in de papierbron.</p> <p>2 Druk het document af.</p> <p>Bevatten afdrukken verticale witte lijnen?</p>	<p>Ga naar stap 3.</p>	<p>Het probleem is opgelost.</p>
<p>Stap 3</p> <p>1 Open de voorklep.</p> <p>2 Trek de lade van de tonercartridges open.</p> <p>3 Verwijder de tonercartridges en plaats ze weer terug.</p> <div data-bbox="268 1086 842 1332" data-label="Image"> </div> <p>4 Plaats de lade van de tonercartridges terug en sluit de klep.</p> <p>5 Druk het document af.</p> <p>Bevatten afdrukken verticale witte lijnen?</p>	<p>Zie Contact opnemen met de klantenondersteuning.</p>	<p>Het probleem is opgelost.</p>

Terugkerende fouten



 **Opmerking:** Druk voordat u het probleem gaat oplossen de testpagina's voor de afdrukkwaliteit af. Ga op het bedieningspaneel naar **Instellingen > Problemen oplossen >**

Testpagina's afdrukkwaliteit. Voor printermodellen zonder aanraakscherm drukt u op  om door de instellingen te navigeren.

Actie	Ja	Nee
<p>1 Met Testpagina's voor afdrukkwaliteit kunt u de afstand tussen terugkerende fouten op de pagina met de aangetaste kleur meten.</p> <p>2 Controleer of de herhaalde storingen overeenkomen met een van de volgende afmetingen: Toner cartridges</p> <ul style="list-style-type: none"> • 25,70 mm (1,01 in) • 35,30 mm (1,39 in) • 75,6 mm (2,98 in) • 26,7 mm (1,05 in) <p>Fuser</p> <ul style="list-style-type: none"> • 56,5 mm (2,22 in) <p>Overdrachtsmodule</p> <ul style="list-style-type: none"> • 25,10 mm (0,99 in) • 59,70 mm (2,35 in) • 28,30 mm (1,11 in) • 65 mm (2,56 in) • 44 mm (1,73 in) <p>Komen de herhaalde storingen overeen met een van de afmetingen?</p>	<p>Noteer de afstand en neem raadpleeg Contact opnemen met de klantenondersteuning.</p>	<p>Noteer de afstand en neem raadpleeg Contact opnemen met de klantenondersteuning.</p>

Afdruktaken worden niet afgedrukt

Actie	Ja	Nee
<p>Stap 1</p> <p>1 Open vanuit het document dat u wilt afdrukken het dialoogvenster Afdrukken en controleer of u de juiste printer hebt geselecteerd.</p> <p>2 Druk het document af.</p> <p>Wordt het document afgedrukt?</p>	<p>Het probleem is opgelost.</p>	<p>Ga naar stap 2.</p>
<p>Stap 2</p> <p>1 Controleer of de printer is ingeschakeld.</p> <p>2 Los de foutberichten die op het display verschijnen op.</p> <p>3 Druk het document af.</p> <p>Wordt het document afgedrukt?</p>	<p>Het probleem is opgelost.</p>	<p>Ga naar stap 3.</p>
<p>Stap 3</p>	<p>Het probleem is opgelost.</p>	<p>Ga naar stap 4.</p>

Problemen oplossen

Actie	Ja	Nee
<p>1 Controleer of de poorten werken en of de kabels stevig zijn aangesloten op de computer en de printer.</p> <p>Raadpleeg de meegeleverde installatiedocumentatie van de printer voor meer informatie.</p> <p>2 Druk het document af.</p> <p>Wordt het document afgedrukt?</p>		
<p>Stap 4</p> <p>1 Schakel de printer uit en schakel de printer vervolgens na ongeveer 10 seconden weer in.</p> <p>2 Druk het document af.</p> <p>Wordt het document afgedrukt?</p>	Het probleem is opgelost.	Ga naar stap 5.
<p>Stap 5</p> <p>1 Verwijder het printerstuurprogramma en installeer het opnieuw.</p> <p>2 Druk het document af.</p> <p>Wordt het document afgedrukt?</p>	Het probleem is opgelost.	Zie Contact opnemen met de klantenondersteuning .

Afdrukken verloopt langzaam

Actie	Ja	Nee
<p>Stap 1</p> <p>Controleer of de printerkabel stevig is aangesloten op de printer en op de computer, afdrukserver, optie of een ander netwerkapparaat.</p> <p>Is de printer langzaam met afdrukken?</p>	Ga naar stap 2.	Het probleem is opgelost.
<p>Stap 2</p> <p>1 Zorg dat de printer zich niet in Stille modus bevindt.</p> <p>Op het startscherm selecteert u Instellingen > Apparaat > Onderhoud > Configuratiemenu > Werking van apparaat > Stille modus.</p> <p>2 Druk het document af.</p> <p>Is de printer langzaam met afdrukken?</p>	Ga naar stap 3.	Het probleem is opgelost.

Actie	Ja	Nee
<p>Stap 3</p> <p>1 Geef de afdrukresolutie op in het dialoogvenster Voorkeursinstellingen voor afdrukken of in het dialoogvenster Afdrukken, afhankelijk van uw besturingssysteem.</p> <p>2 Stel de resolutie in op 4800 CQ.</p> <p>3 Druk het document af.</p> <p>Is de printer langzaam met afdrukken?</p>	Ga naar stap 4.	Het probleem is opgelost.
<p>Stap 4</p> <p>1 Geef het papierformaat op via het dialoogvenster Voorkeursinstellingen voor afdrukken of het venster Afdrukken, afhankelijk van het besturingssysteem.</p> <ul style="list-style-type: none"> • Zorg dat de instellingen overeenkomen met het papier. • U kunt deze instellingen ook wijzigen op het bedieningspaneel van de printer. Op het startscherm selecteert u Instellingen > Papier > Ladeconfiguratie > Papierformaat/-soort. • Zwaarder papier drukt langzamer af. • Papier dat smaller is dan het formaat Letter, A4 en Legal drukt mogelijk langzamer af. <p>2 Druk het document af.</p> <p>Is de printer langzaam met afdrukken?</p>	Ga naar stap 5.	Het probleem is opgelost.
<p>Stap 5</p> <p>1 Controleer of de printerinstellingen voor de structuur en het gewicht van het afdrukmetaal overeenkomen met het papier dat u wilt plaatsen.</p> <p>Op het startscherm selecteert u Instellingen > Papier > Mediaconfiguratie > Materiaalsoorten.</p>	Ga naar stap 6.	Het probleem is opgelost.

Problemen oplossen

Actie	Ja	Nee
<p> Opmerking: Ruwe papierstructuren en zwaar papier drukken mogelijk langzamer af.</p> <p>2 Druk het document af.</p> <p>Is de printer langzaam met afdrukken?</p>		
<p>Stap 6</p> <p>Verwijder wachttaken.</p> <p>Is de printer langzaam met afdrukken?</p>	Ga naar stap 7.	Het probleem is opgelost.
<p>Stap 7</p> <p>1 Controleer of de printer niet oververhit raakt.</p> <ul style="list-style-type: none"> • Laat de printer afkoelen na een grote afdruktaak. • Let op de aanbevolen omgevingstemperatuur van de printer. Voor meer informatie raadpleegt u Een plaats kiezen voor de printer. <p>2 Druk het document af.</p> <p>Is de printer langzaam met afdrukken?</p>	Zie Contact opnemen met de klantenondersteuning .	Het probleem is opgelost.

Taak wordt afgedrukt vanuit de verkeerde lade of op het verkeerde papier

Actie	Ja	Nee
<p>Stap 1</p> <ol style="list-style-type: none"> 1 Controleer of u afdrukt op het juiste papier. 2 Druk het document af. <p>Is het document op het juiste papier afgedrukt?</p>	Ga naar stap 2.	Plaats het juiste papierformaat en de juiste papiersoort.
<p>Stap 2</p> <ol style="list-style-type: none"> 1 Geef de instellingen voor papiersoort en -formaat op in het dialoogvenster Voorkeursinstellingen voor afdrukken of Afdrukken, afhankelijk van het besturingssysteem. <p> Opmerking: U kunt deze instellingen ook wijzigen op het bedieningspaneel van de printer. Ga naar: Instellingen > Papier > Ladeconfiguratie > Papierformaat/-soort.</p> <ol style="list-style-type: none"> 2 Zorg dat de instellingen overeenkomen met het geplaatste papier. 3 Druk het document af. <p>Is het document op het juiste papier afgedrukt?</p> <p>\</p>	Het probleem is opgelost.	Zie Contact opnemen met de klantenondersteuning

De printer reageert niet

Actie	Ja	Nee
<p>Stap 1</p> <p>Controleer of het netsnoer op het stopcontact is aangesloten.</p> <p> LET OP—MOGELIJK LETSEL: Sluit het netsnoer aan op een geaard stopcontact dat zich dicht in de buurt van het product bevindt en gemakkelijk bereikbaar is om brand of elektrische schokken te voorkomen.</p> <p>Reageert de printer?</p>	<p>Het probleem is opgelost.</p>	<p>Ga naar stap 2.</p>
<p>Stap 2</p> <p>Controleer of het stopcontact is uitgeschakeld met behulp van een schakelaar of stroomonderbreker.</p> <p>Is het stopcontact uitgeschakeld met behulp van een schakelaar of stroomonderbreker?</p>	<p>Schakel de schakelaar in of reset de stroomonderbreker.</p>	<p>Ga naar stap 3.</p>
<p>Stap 3</p> <p>Controleer of de printer is ingeschakeld.</p> <p>Is de printer ingeschakeld?</p>	<p>Ga naar stap 4.</p>	<p>Zet de printer aan.</p>
<p>Stap 4</p> <p>Controleer of de printer in de slaap- of sluimerstand staat.</p> <p>Staat de printer in de slaap- of sluimerstand?</p>	<p>Druk op de aan-uitknop om de printer aan te zetten.</p>	<p>Ga naar stap 5.</p>
<p>Stap 5</p> <p>Controleer of de kabels waarmee de printer is aangesloten op de computer in de correcte poorten zitten.</p> <p>Zitten de kabels in de correcte poorten?</p>	<p>Ga naar stap 6.</p>	<p>Plaats de kabels in de correcte poorten.</p>
<p>Stap 6</p> <p>Schakel de printer uit, installeer de hardwareopties en schakel de printer in.</p> <p>Raadpleeg de meegeleverde documentatie van de printer voor meer informatie.</p>	<p>Het probleem is opgelost.</p>	<p>Ga naar stap 7.</p>

Actie	Ja	Nee
Reageert de printer?		
Stap 7 Installeer het correcte printerstuurprogramma. Reageert de printer?	Het probleem is opgelost.	Ga naar stap 8.
Stap 8 Schakel de printer uit en schakel de printer vervolgens na ongeveer 10 seconden weer in. Reageert de printer?	Het probleem is opgelost.	Zie Contact opnemen met de klantenondersteuning .

Flashstation kan niet worden gelezen

Actie	Ja	Nee
<p>Stap 1</p> <p>Controleer of de printer niet bezig is met de verwerking van een andere afdruk-, kopieer-, scan- of faxtaak.</p> <p>Is de printer gereed?</p>	Ga naar stap 2.	Wacht tot de printer klaar is met het verwerken van de andere taak.
<p>Stap 2</p> <p>Controleer of het flashstation wordt ondersteund. Voor meer informatie raadpleegt u Ondersteunde flashstations en bestandstypen.</p> <p>Wordt het flashstation ondersteund?</p>	Ga naar stap 3.	Plaats een ondersteund flashstation.
<p>Stap 3</p> <p>Verwijder het flashstation en plaats het vervolgens terug.</p> <p>Herkent de printer het flashstation?</p>	Het probleem is opgelost.	Zie Contact opnemen met de klantenondersteuning .

De USB-poort inschakelen

Op het startscherm selecteert u **Instellingen** > **Netwerk/poorten** > **USB** > **USB-poort inschakelen**.

Problemen met de netwerkverbinding

Kan Embedded Web Server niet openen

Actie	Ja	Nee
Stap 1 Controleer of de printer is ingeschakeld. Is de printer ingeschakeld?	Ga naar stap 2.	Zet de printer aan.
Stap 2 Controleer of het IP-adres van de printer correct is. <ul style="list-style-type: none"> Bekijk het IP-adres op het startscherm. Een IP-adres bestaat uit vier sets met cijfers gescheiden door punten, bijvoorbeeld 123.123.123.123. Is het IP-adres van de printer correct?	Ga naar stap 3.	Typ het juiste IP-adres van de printer in de adresbalk.
Stap 3 Controleer of u een ondersteunde browser gebruikt: <ul style="list-style-type: none"> Internet Explorer versie 11 of hoger Microsoft Edge Safari versie 6 of hoger Google Chrome™ versie 32 of hoger Mozilla Firefox versie 24 of hoger Wordt uw browser ondersteund?	Ga naar stap 4.	Installeer een ondersteunde browser.
Stap 4 Controleer of de netwerkverbinding actief is. Is de netwerkverbinding actief?	Ga naar stap 5.	Neem contact op met uw beheerder.
Stap 5 Controleer of de kabelverbindingen met de printer en afdrukserver goed zijn bevestigd. Raadpleeg de documentatie die bij de printer is geleverd voor meer informatie. Zitten de kabels goed vast?	Ga naar stap 6.	Maak de kabelaan sluitingen vast.

Actie	Ja	Nee
Stap 6 Controleer of de webproxyservers zijn uitgeschakeld. Zijn de webproxyservers uitgeschakeld?	Ga naar stap 7.	Neem contact op met uw beheerder.
Stap 7 Ga naar de Embedded Web Server. Wordt de Embedded Web Server geopend?	Het probleem is opgelost.	Zie Contact opnemen met de klantenondersteuning .

Kan de printer niet aansluiten op een Wi-Fi-netwerk

Actie	Ja	Nee
Stap 1 Zorg dat Actieve adapter is ingesteld op Automatisch. Op het startscherm selecteert u Instellingen > Netwerk/ poorten > Netwerkoverzicht > Actieve adapter > Auto . Kan de printer verbinding maken met het Wi-Fi-netwerk?	Het probleem is opgelost.	Ga naar stap 2.
Stap 2 Controleer of het juiste Wi-Fi-netwerk is geselecteerd.  Opmerking: Sommige routers delen mogelijk de standaard SSID. Maakt u verbinding met het juiste Wi-Fi-netwerk?	Ga naar stap 4.	Ga naar stap 3.
Stap 3 Maak verbinding met het juiste Wi-Fi-netwerk. Voor meer informatie raadpleegt u De printer aansluiten op een Wi-Fi-netwerk . Kan de printer verbinding maken met het Wi-Fi-netwerk?	Het probleem is opgelost.	Ga naar stap 4.
Stap 4 Controleer de beveiligingsmodus voor draadloos. Op het startscherm selecteert u Instellingen > Netwerk/ poorten	Ga naar stap 6.	Ga naar stap 5.

Actie	Ja	Nee
<p>> Draadloos > Beveiligingsmodus voor draadloos.</p> <p>Is de juiste beveiligingsmodus voor draadloos geselecteerd?</p>		
<p>Stap 5</p> <p>Selecteer de juiste beveiligingsmodus voor draadloos.</p> <p>Kan de printer verbinding maken met het Wi-Fi-netwerk?</p>	<p>Het probleem is opgelost.</p>	<p>Ga naar stap 6.</p>
<p>Stap 6</p> <p>Controleer of u het juiste netwerkwachtwoord hebt ingevoerd.</p> <p> Opmerking: Let op de spaties, cijfers, hoofdletters en kleine letters in het wachtwoord.</p> <p>Kan de printer verbinding maken met het Wi-Fi-netwerk?</p>	<p>Het probleem is opgelost.</p>	<p>Zie Contact opnemen met de klantenondersteuning.</p>

Problemen met verbruiksartikelen

Vervang cartridge, printerregio onjuist

De regio van de printer en de regio van de cassette komen niet overeen. U kunt dit probleem oplossen door een cartridge met de juiste regio te kopen die overeenkomt met de printerregio, of koop een universele cartridge.

Druk de testpagina's voor de afdrukkwaliteit af om de regio-instellingen van de printer en de tonercartridge te vinden. Ga op het bedieningspaneel naar: **Instellingen > Problemen oplossen > Testpagina's afdrukkwaliteit**.

- Het eerste getal in het bericht na 42 geeft de regio van de printer weer.
- Het tweede getal in het bericht na 42 geeft de regio van de cartridge weer.

Regio's voor printer en tonercartridges	
Regio	Numerieke code
Universele of niet-gedefinieerde regio	0
Noord-Amerika (Verenigde Staten, Canada)	1
Europese Economische Ruimte, West-Europa, Scandinavische landen, Zwitserland	2
Azië en de Stille Oceaan	3
Latijns-Amerika	4
Overige Europese landen, Midden-Oosten, Afrika	5
Australië, Nieuw-Zeeland	6
Ongeldige regio	9

Niet-Xerox verbruiksartikelen

De printer heeft gedetecteerd dat een verbruiksartikel van een ander merk dan Xerox in de printer is geïnstalleerd.

Uw Xerox-printer werkt het beste met originele Xerox-verbruiksartikelen. Wanneer u verbruiksartikelen van andere fabrikanten gebruikt, kan dit negatieve gevolgen hebben voor de prestaties, betrouwbaarheid of levensduur van de printer en de beeldverwerkingsonderdelen van de printer.

Alle levensduurindicatoren zijn ontworpen om te functioneren met verbruiksartikelen van Xerox. Als u verbruiksartikelen van andere fabrikanten gebruikt, kan dat tot onvoorspelbare resultaten leiden. Het gebruik van beeldverwerkingsonderdelen langer dan de beoogde levensduur kan uw Xerox-printer of de desbetreffende onderdelen beschadigen.



Waarschuwing: Het gebruik van verbruiksartikelen of onderdelen van andere fabrikanten kan gevolgen hebben voor de garantie. Schade veroorzaakt door het gebruik van verbruiksartikelen of onderdelen van andere fabrikanten valt niet onder de garantie.

Als u deze risico's wilt aanvaarden en wilt doorgaan met het gebruik van niet-originele verbruiksartikelen in uw printer, houd dan X en OK tegelijkertijd 15 seconden ingedrukt.

Als u deze risico's niet wilt aanvaarden, verwijder dan het verbruiksartikel of onderdeel van andere fabrikanten uit uw printer en vervang deze door een origineel verbruiksartikel of onderdeel van Xerox. Voor meer informatie raadpleegt u [Officiële Xerox-verbruiksartikelen gebruiken](#).

Papierstoringen verhelpen

Papierstoringen voorkomen

Papier correct plaatsen

- Zorg dat het papier vlak in de lade is geplaatst.

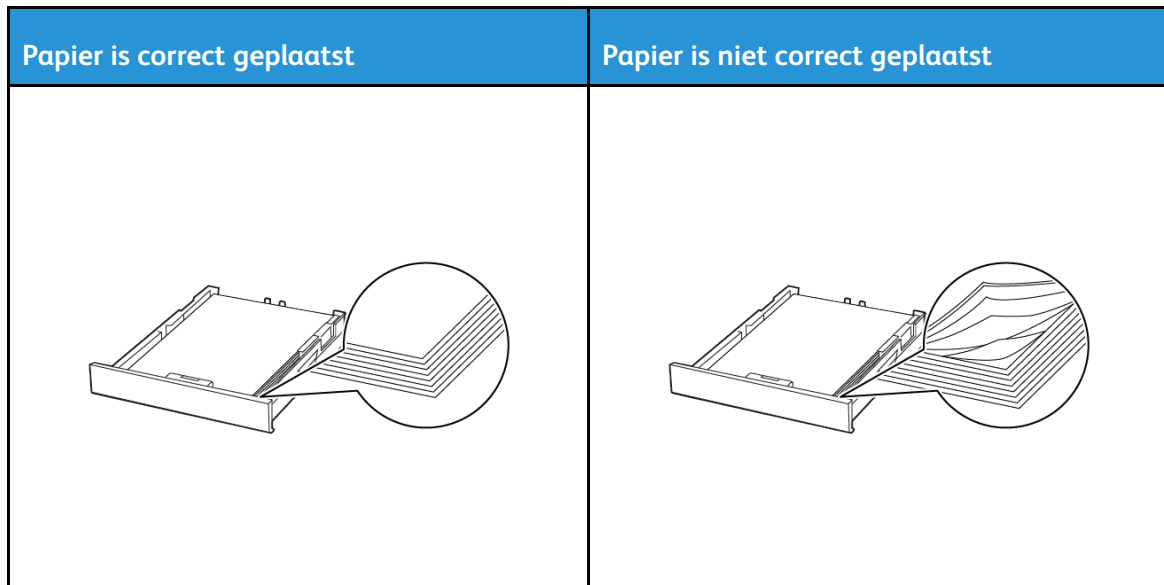

- Plaats of verwijder geen laden terwijl de printer bezig is met afdrukken.
- Plaats niet te veel papier in de printer. Zorg dat de stapel niet boven de aanduiding voor de maximale hoeveelheid uitkomt.
- Schuif geen papier in de lade. Plaats het papier zoals in de afbeelding is aangegeven.

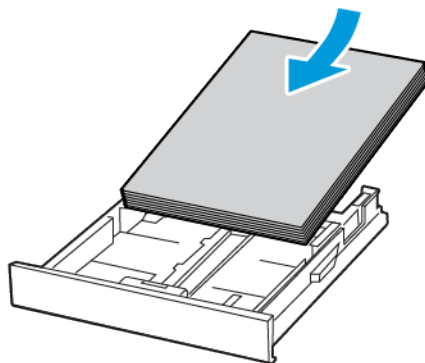

Problemen oplossen

- Zorg dat de positie van de papiergeleiders juist is ingesteld en dat ze niet strak tegen het papier of de enveloppen zijn geplaatst.
- Duw de lade stevig in de printer nadat u het papier hebt geplaatst.

Aanbevolen papier gebruiken

- Gebruik uitsluitend aanbevolen papier of speciaal afdruk materiaal.
- Plaats geen papier dat gekreukt, gevouwen, vochtig, gebogen of kromgetrokken is.
- Buig het papier, waai er het uit en lijn de randen uit voordat u het in de printer plaatst.



- Gebruik geen papier dat handmatig op maat is gesneden of geknipt.
- Gebruik nooit verschillende papierformaten, -gewichten of -soorten in één lade.
- Zorg dat de instellingen voor papierformaat en papiersoort correct zijn ingesteld op de computer of het bedieningspaneel van de printer.
- Bewaar het papier volgens de aanbevelingen van de fabrikant.

Locaties van storingen bepalen

- Als Storingsassistentie is ingesteld op **Aan**, probeert de printer blanco pagina's of gedeeltelijk afgedrukte pagina's automatisch uit te werpen nadat de storing is verholpen. Kijk of er onbedrukte pagina's uit de printer komen.
- Als Herstel na storing is ingesteld op **Aan** of **Automatisch**, drukt de printer vastgelopen pagina's opnieuw af.

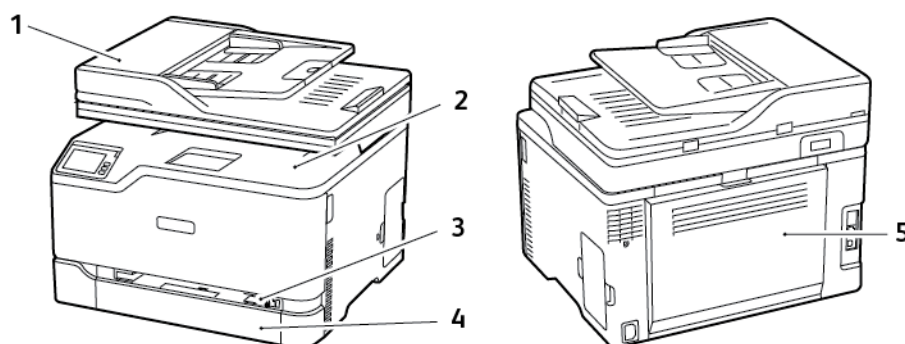

1. Automatische documentinvoer (AOD)
2. Standaardopvangbak
3. Handmatige invoer

4. Standaardlade
5. Deur B

Papierstoring in de standaardlade

1. Open klep B.

 **LET OP—HEET OPPERVLAK:** De binnenkant van de printer kan heet zijn. Om letsel te voorkomen, moet u een heet oppervlak eerst laten afkoelen voordat u het aanraakt.

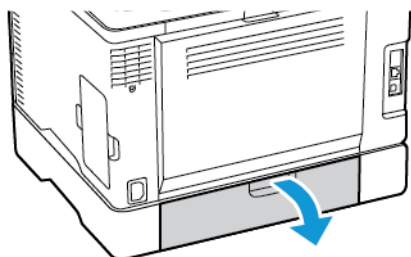

2. Verwijder het vastgelopen papier.

 **Opmerking:** Zorg dat alle papierstukjes zijn verwijderd.

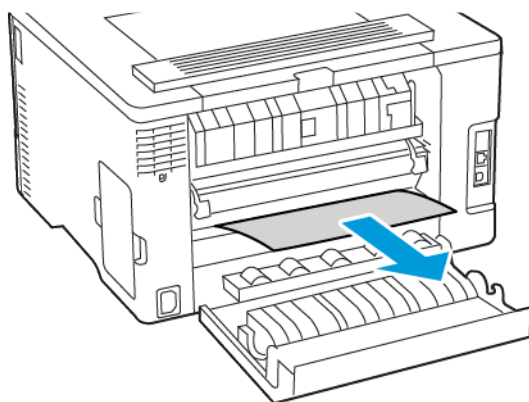

3. Sluit de klep.

Problemen oplossen

4. Verwijder de lade en de handmatige invoer.

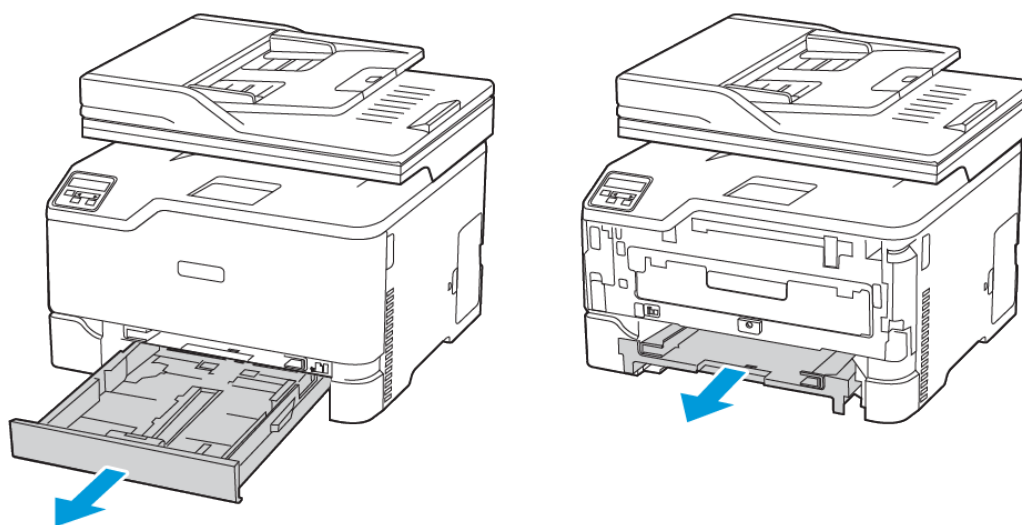

5. Verwijder het vastgelopen papier.

 **Opmerking:** Zorg dat alle papierstukjes zijn verwijderd.

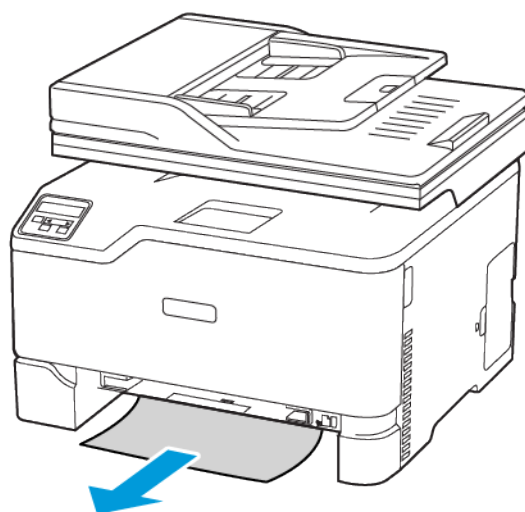

6. Plaats de handmatige invoer en de lade terug.

Papierstoring in de standaardopvangbak

1. Til de scanner op en verwijder het vastgelopen papier.

 **Opmerking:** Zorg dat alle papierstukjes zijn verwijderd.

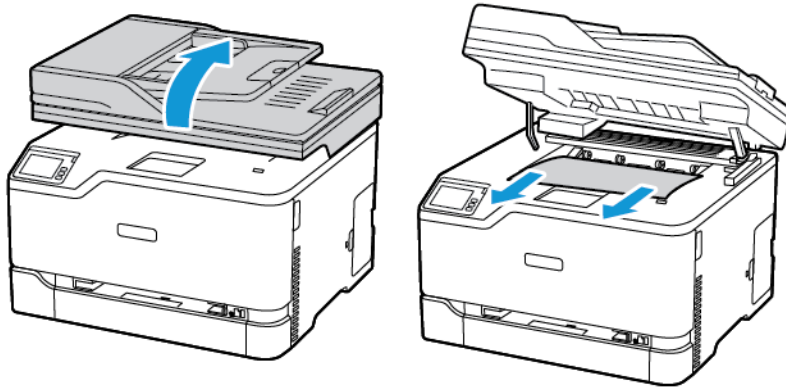

2. Laat de scanner zakken.

Papierstoring in de handmatige invoer

1. Verwijder de lade en de handmatige invoer.

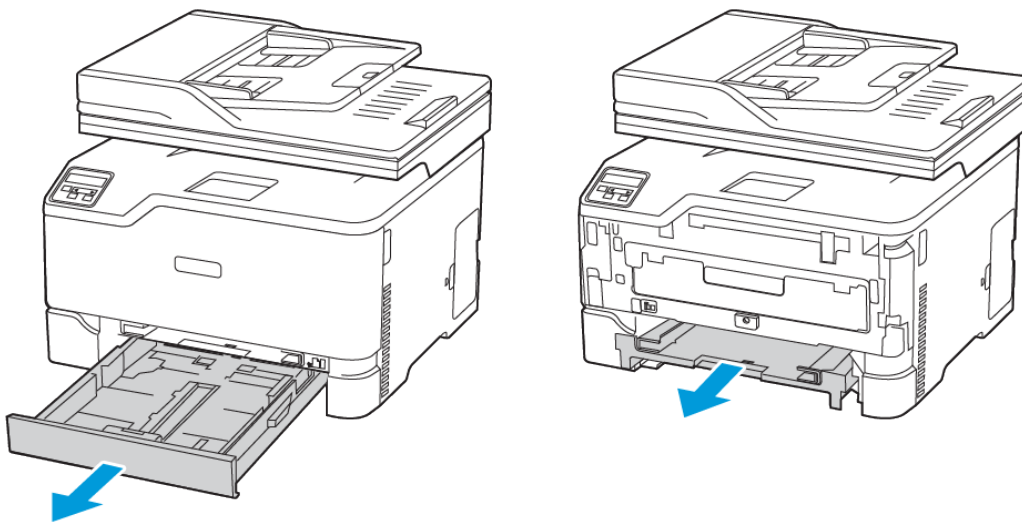

Problemen oplossen

2. Verwijder het vastgelopen papier.

 **Opmerking:** Zorg dat alle papierstukjes zijn verwijderd.

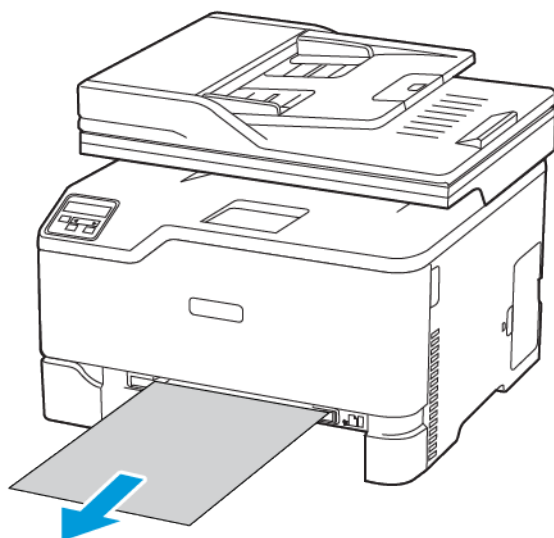

3. Plaats de handmatige invoer en de lade terug.

Papierstoring in klep B

1. Open klep B.

 **LET OP—HEET OPPERVLAK:** De binnenkant van de printer kan heet zijn. Om letsel te voorkomen, moet u een heet oppervlak eerst laten afkoelen voordat u het aanraakt.

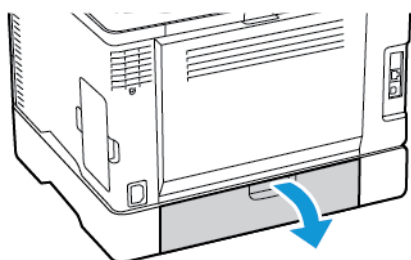

2. Verwijder het vastgelopen papier uit een van de volgende gebieden:

 **Opmerking:** Zorg dat alle papierstukjes zijn verwijderd.

- Fusergebied

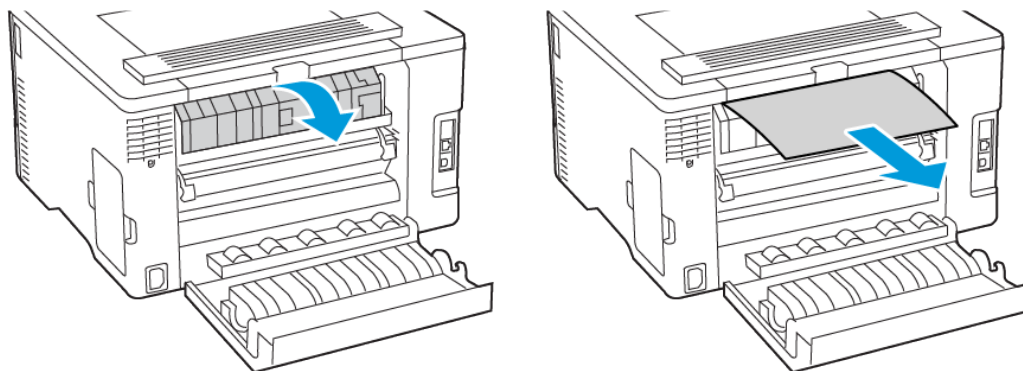

- Onder het fusergebied

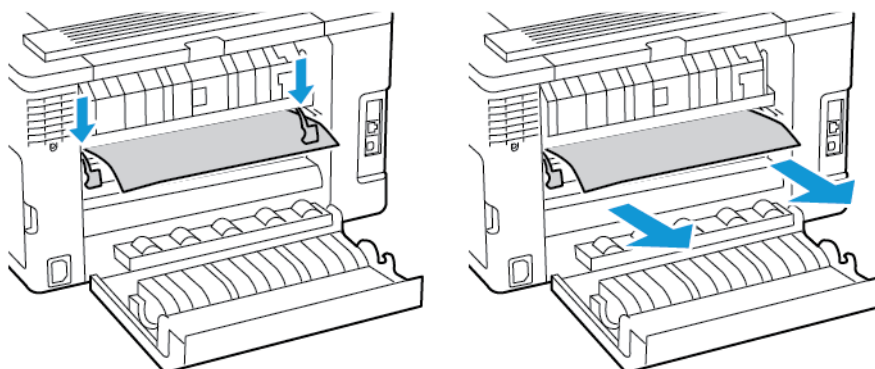

- Duplexeenheid

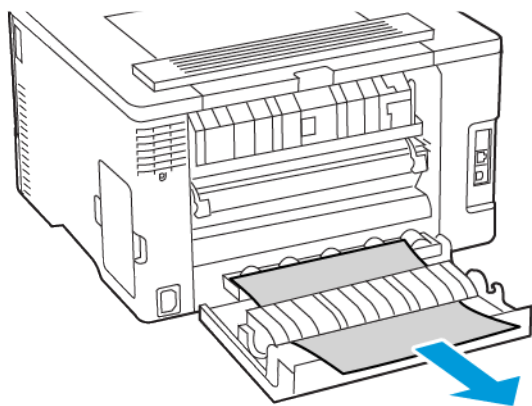

3. Sluit de klep.

Papier vastgelopen in de automatische documentinvoer

1. Verwijder alle originele documenten uit de AOD-lade.
2. Open de klep van de AOD.

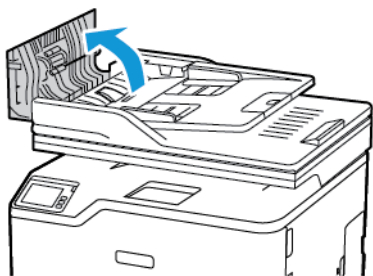

3. Verwijder het vastgelopen papier.

 **Opmerking:** Zorg dat alle papierstukjes zijn verwijderd.

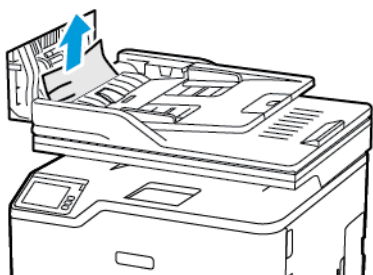

4. Sluit de klep van de AOD.

Problemen met de papierinvoer

Envelop wordt dichtgeplakt tijdens afdrukken

Actie	Ja	Nee
<p>Stap 1</p> <p>1 Gebruik een envelop die in een droge omgeving is bewaard.</p> <p> Opmerking: Tijdens het afdrukken op een vochtige envelop kunnen de kleppen worden dichtgeplakt.</p> <p>2 Verzend de afdruktaak.</p> <p>Wordt de envelop dichtgeplakt tijdens het afdrukken?</p>	Ga naar stap 2.	Het probleem is opgelost.
<p>Stap 2</p> <p>1 Zorg dat de papiersoort is ingesteld op Envelop.</p> <p>Ga op het bedieningspaneel naar: Instellingen > Papier > Ladeconfiguratie > Papierformaat/-soort</p> <p>2 Verzend de afdruktaak.</p> <p>Wordt de envelop dichtgeplakt tijdens het afdrukken?</p>	Zie Contact opnemen met de klantenondersteuning .	Het probleem is opgelost.

Gesorteerd afdrukken werkt niet

Actie	Ja	Nee
<p>Stap 1</p> <ol style="list-style-type: none"> 1 Ga op het bedieningspaneel naar: Instellingen > Afdrukken > Indeling > Sorteren 2 Selecteer Aan [1,2,1,2,1,2]. 3 Druk het document af. <p>Is het document correct gesorteerd?</p>	Het probleem is opgelost.	Ga naar stap 2.
<p>Stap 2</p> <ol style="list-style-type: none"> 1 Open vanuit het document dat u wilt afdrukken het dialoogvenster Afdrukken en selecteer Sorteren. 2 Druk het document af. <p>Is het document correct gesorteerd?</p>	Het probleem is opgelost.	Ga naar stap 3.
<p>Stap 3</p> <ol style="list-style-type: none"> 1 Verminder het aantal pagina's om af te drukken. 2 Druk het document af. <p>Zijn de pagina's correct gesorteerd?</p>	Het probleem is opgelost.	Zie Contact opnemen met de klantenondersteuning .

Papier loopt regelmatig vast

Actie	Ja	Nee
<p>Stap 1</p> <ol style="list-style-type: none"> 1 Verwijder de lade. 2 Controleer of het papier op de juiste wijze is geplaatst. <ul style="list-style-type: none"> • Zorg dat de papiergeleiders juist zijn afgesteld. • Zorg dat de stapel niet boven de aanduiding voor de maximale hoeveelheid uitkomt. • Zorg dat u op een aanbevolen papiergrootte en papierformaat afdrukt. 3 Plaats de lade terug. 4 Druk het document af. <p>Blijven papierstoringen regelmatig optreden?</p>	Ga naar stap 2.	Het probleem is opgelost.
<p>Stap 2</p> <ol style="list-style-type: none"> 1 Ga op het bedieningspaneel naar: Instellingen > Papier > Ladeconfiguratie > Papierformaat/-soort 2 Stel het juiste papierformaat en de juiste papiersoort in. 3 Druk het document af. <p>Blijven papierstoringen regelmatig optreden?</p>	Ga naar stap 3.	Het probleem is opgelost.
<p>Stap 3</p> <ol style="list-style-type: none"> 1 Vervang het papier. Gebruik papier uit een nieuw pak. <p> Opmerking: Papier neemt vocht op in een vochtige omgeving. Bewaar papier altijd in de originele verpakking tot u het gaat gebruiken.</p> <ol style="list-style-type: none"> 2 Druk het document af. <p>Blijven papierstoringen regelmatig optreden?</p>	Zie Contact opnemen met de klantenondersteuning .	Het probleem is opgelost.

Vastgelopen pagina's worden niet opnieuw afgedrukt

Actie	Ja	Nee
<ol style="list-style-type: none">1 Ga op het bedieningspaneel naar: Instellingen > Apparaat > Meldingen > Herstel content na storing2 Selecteer Aan of Automatisch in het menu Herstel na storing.3 Druk het document af. <p>Zijn de vastgelopen pagina's afgedrukt?</p>	Het probleem is opgelost.	Zie Contact opnemen met de klantenondersteuning .

Problemen met e-mail

Het foutbericht SMTP-server niet ingesteld verbergen

Op het startscherm selecteert u  > **Instellingen** > **E-mail** > **E-mailinstellingen** > **Fout “SMTP-server niet ingesteld” uitschakelen** > **Aan**.

Om te voorkomen dat de fout opnieuw optreedt, voert u een van de volgende stappen uit:

- Werk de firmware bij. Voor meer informatie raadpleegt u [Firmware bijwerken](#).
- Configureer de SMTP-instellingen voor e-mail. Voor meer informatie raadpleegt u [De SMTP-instellingen voor e-mail configureren](#).

Kan geen e-mails verzenden

Actie	Ja	Nee
<p>Stap 1</p> <p>Controleer of de SMTP-instellingen voor e-mail correct zijn geconfigureerd. Voor meer informatie raadpleegt u De SMTP-instellingen voor e-mail configureren.</p> <p>Kunt u een e-mail verzenden?</p>	Het probleem is opgelost.	Ga naar stap 2.
<p>Stap 2</p> <p>Controleer of u het juiste toegangscode gebruikt. Afhankelijk van uw mailprovider gebruikt u uw accountwachtwoord, app-wachtwoord of verificatiewachtwoord. Voor meer informatie raadpleegt u De SMTP-instellingen voor e-mail configureren.</p> <p>Kunt u een e-mail verzenden?</p>	Het probleem is opgelost.	Ga naar stap 3.
<p>Stap 3</p> <p>Zorg dat de printer is aangesloten op een netwerk en dat het netwerk is verbonden met het internet.</p> <p>Kunt u een e-mail verzenden?</p>	Het probleem is opgelost.	Zie Contact opnemen met de klantenondersteuning .

Problemen met faxen

Nummerweergave werkt niet

Actie	Ja	Nee
<p>Schakel nummerweergave in.</p> <p>Op het startscherm selecteert u Instellingen > Fax > Faxinstellingen > Faxontvangstinstellingen > Beheercontrole > Nummerweergave inschakelen.</p> <p>Wordt de nummer van de beller weergegeven?</p>	Het probleem is opgelost.	Zie Contact opnemen met de klantenondersteuning.

Kan geen faxen verzenden of ontvangen

Actie	Ja	Nee
<p>Stap 1</p> <p>Los de foutberichten die op het display verschijnen op.</p> <p>Kunt u een fax verzenden of ontvangen?</p>	Het probleem is opgelost.	Ga naar stap 2.
<p>Stap 2</p> <p>Controleer of de kabels van de volgende apparaten goed zijn aangesloten:</p> <ul style="list-style-type: none"> • Telefoon • Handset • Antwoordapparaat <p>Kunt u een fax verzenden of ontvangen?</p>	Het probleem is opgelost.	Ga naar stap 3.
<p>Stap 3</p> <p>Luister of u een kiestoon hoort.</p> <ul style="list-style-type: none"> • Bel het faxnummer om te controleren of het goed werkt. • Als u de functie Kiezen met hoorn op haak gebruikt, verhoogt u het volume om te controleren of u een kiestoon hoort. <p>Hoort u een kiestoon?</p>	Ga naar stap 5.	Ga naar stap 4.
<p>Stap 4</p> <p>Controleer de telefoonaansluiting in de muur.</p>	Het probleem is opgelost.	Ga naar stap 5.

Actie	Ja	Nee
<ol style="list-style-type: none"> 1 Sluit de analoge telefoon rechtstreeks op de wandcontactdoos aan. 2 Luister of u een kiestoon hoort. 3 Als u geen kiestoon hoort, gebruikt u een andere telefoonkabel. 4 Als u nog steeds geen kiestoon hoort, sluit u de analoge telefoon op een andere wandcontactdoos aan. 5 Als u een kiestoon hoort, sluit u de printer op die wandcontactdoos aan. <p>Kunt u een fax verzenden of ontvangen?</p>		
<p>Stap 5</p> <p>Controleer of de printer is aangesloten op een analoge telefoondienst of op de juiste digitale connector.</p> <ul style="list-style-type: none"> • Als u een Integrated Services voor Digital Network-telefoondienst (ISDN) gebruikt, sluit u die op de analoge telefoonpoort van een ISDN-adapter aan. Neem voor meer informatie contact op met uw ISDN-provider. • Als u een DSL-lijn gebruikt, sluit u een DSL-filter of een router aan die analoge signalen ondersteunt. Neem voor meer informatie contact op met uw DSL-provider. • Als u een private branch exchange (PBX) gebruikt, controleert u of u de printer op een analoge poort van de PBX hebt aangesloten. Als er geen analoge poorten aanwezig zijn, kunt u overwegen een analoge telefoonlijn voor de fax te installeren. <p>Kunt u een fax verzenden of ontvangen?</p>	Het probleem is opgelost.	Ga naar stap 6.

Actie	Ja	Nee
<p>Stap 6</p> <p>Ontkoppel andere apparatuur tijdelijk en schakel andere telefoondiensten uit.</p> <ol style="list-style-type: none"> 1 Ontkoppel andere apparaten (zoals antwoordapparaten, computers, modems of telefoonlijnsplitters) tussen de printer en de telefoonlijn. 2 Schakel de wisselgesprekfunctie en voicemail uit. Neem contact op met uw telefoonbedrijf voor meer informatie. <p>Kunt u een fax verzenden of ontvangen?</p>	Het probleem is opgelost.	Ga naar stap 7.
<p>Stap 7</p> <p>Scan de pagina's van het originele document één voor één.</p> <ol style="list-style-type: none"> 1 Kies het faxnummer. 2 Scan het document. <p>Kunt u een fax verzenden of ontvangen?</p>	Het probleem is opgelost.	Zie Contact opnemen met de klantenondersteuning .

Kan wel faxen ontvangen, maar niet verzenden

Actie	Ja	Nee
<p>Stap 1</p> <p>Plaats het originele document op de juiste manier in de AOD-lade of op de glasplaat.</p> <p>Kunt u faxen verzenden?</p>	Het probleem is opgelost.	Ga naar stap 2.
<p>Stap 2</p> <p>Stel het snelkoppelingsnummer op de juiste wijze in.</p> <ul style="list-style-type: none"> • Controleer of het snelkoppelingsnummer is ingesteld voor het telefoonnummer dat u wilt bellen. • Toets het telefoonnummer handmatig in. <p>Kunt u faxen verzenden?</p>	Het probleem is opgelost.	Zie Contact opnemen met de klantenondersteuning .

Kan wel faxen verzenden, maar niet ontvangen

Actie	Ja	Nee
<p>Stap 1</p> <p>Controleer of de papierbron niet leeg is.</p> <p>Kunt u faxen ontvangen?</p>	Het probleem is opgelost.	Ga naar stap 2.
<p>Stap 2</p> <p>Controleer de instellingen voor het maximale aantal besignalen.</p> <p>Op het bedieningspaneel selecteert u Instellingen > Fax > Faxinstellingen > Faxontvangstinstellingen > Aantal besignalen.</p> <p>Kunt u faxen ontvangen?</p>	Het probleem is opgelost.	Ga naar stap 3.
<p>Stap 3</p> <p>Als de printer lege pagina's afdrukt, raadpleegt u Lege of witte pagina's.</p> <p>Kunt u faxen ontvangen?</p>	Het probleem is opgelost.	Zie Contact opnemen met de klantenondersteuning .

De afdrukkwaliteit van faxen is laag

Actie	Ja	Nee
<p>Stap 1</p> <p>Zorg dat er geen afwijkingen in de afdrukkwaliteit zijn.</p> <ol style="list-style-type: none"> 1 Op het bedieningspaneel selecteert u Instellingen > Problemen oplossen > Testpagina's voor afdrukkwaliteit. 2 Corrigeer eventuele afwijkingen in de afdrukkwaliteit. Voor meer informatie raadpleegt u Afdrukkwaliteit is slecht. <p>Is de faxafdrukkwaliteit in orde?</p>	<p>Het probleem is opgelost.</p>	<p>Ga naar stap 2.</p>
<p>Stap 2</p> <p>Verlaag de faxtransmissiesnelheid voor binnenkomende faxen.</p> <ol style="list-style-type: none"> 1 Op het bedieningspaneel selecteert u Instellingen > Fax > Faxinstellingen> Faxontvangstinstellingen > Beheercontrole. 2 Selecteer een lagere overdrachtssnelheid in het menu Max. snelheid. <p>Is de faxafdrukkwaliteit in orde?</p>	<p>Het probleem is opgelost.</p>	<p>Zie Contact opnemen met de klantenondersteuning.</p>

Problemen met scannen

Kan niet naar een computer scannen

Actie	Ja	Nee
Stap 1 Voer een kopieertaak uit. Is de kopieertaak geslaagd?	Ga naar stap 3.	Ga naar stap 2.
Stap 2 1 Schakel de printer uit en schakel de printer na ongeveer tien seconden weer in. 2 Scan het document. Kunt u het document naar een computer scannen?	Het probleem is opgelost.	Ga naar stap 3.
Stap 3 Controleer de printerconnectiviteit. 1 Druk de pagina met netwerkinstellingen af. Ga op het bedieningspaneel naar: Instellingen > Rapporten > Netwerk > Pagina Netwerkinstellingen. 2 Controleer de netwerkstatus. Is de printer aangesloten op het netwerk?	Ga naar stap 5.	Ga naar stap 4.
Stap 4 1 Sluit de printer aan op het netwerk. 2 Scan het document. Kunt u het document naar een computer scannen?	Het probleem is opgelost.	Ga naar stap 5.
Stap 5 1 Zorg dat de printer en de computer op hetzelfde netwerk zijn aangesloten. 2 Scan het document. Kunt u het document naar een computer scannen?	Het probleem is opgelost.	Zie Contact opnemen met de klantenondersteuning .

Kan niet scannen naar een netwerkmap

Actie	Ja	Nee
<p>Stap 1</p> <p>1 Maak een snelkoppeling voor een netwerkmap.</p> <p>2 Scan een document via de snelkoppeling. Voor meer informatie raadpleegt u Scannen naar een netwerkmap via een snelkoppeling.</p> <p>Kunt u een document scannen en opslaan in een netwerkmap?</p>	Het probleem is opgelost.	Ga naar stap 2.
<p>Stap 2</p> <p>Zorg dat het pad en de indeling van de netwerkmap correct zijn. Bijvoorbeeld //server_hostnaam/mapnaam/pad, waarbij server_hostnaam een FQDN-domein of IP-adres is.</p> <p>Zijn het pad en de indeling van de netwerkmap correct?</p>	Ga naar stap 3.	Ga naar stap 4.
<p>Stap 3</p> <p>Zorg dat u schrijftoegangsrechten voor de netwerkmap hebt.</p> <p>Kunt u een document scannen en opslaan in een netwerkmap?</p>	Het probleem is opgelost.	Ga naar stap 4.
<p>Stap 4</p> <p>Werk de snelkoppeling voor de netwerkmap bij.</p> <p>1 Open een webbrowser en typ het IP-adres van de printer in de adresbalk.</p> <ul style="list-style-type: none"> Controleer het IP-adres van de printer op het startscherm. Het IP-adres bestaat uit vier sets met cijfers gescheiden door punten, bijv: 123.123.123.123. Als u een proxyserver gebruikt, moet u deze tijdelijk uitschakelen zodat de webpagina correct kan worden geladen. <p>2 Klik op Snelkoppelingen en selecteer een snelkoppeling.</p> <p> Opmerking: Als u meerdere soorten snelkoppelingen hebt,</p>	Het probleem is opgelost.	Ga naar stap 5.

Actie	Ja	Nee
<p>selecteert u Netwerkmap.</p> <p>3 In het veld Share-pad typt u het pad naar de netwerkmap.</p> <ul style="list-style-type: none"> • Als het share-pad \\server_hostnaam\mapnaam\pad is, typt u //server_hostnaam/mapnaam/pad. • Zorg dat u slashes gebruikt bij het typen van het share-pad. <p>4 In het menu Verificatie selecteert u de verificatiemethode.</p> <p> Opmerking: Als Verificatie is ingesteld op Toegewezen gebruikersnaam en wachtwoord gebruiken, typt u uw referenties in de velden Gebruikersnaam en Wachtwoord.</p> <p>5 Klik op Opslaan.</p> <p>Kunt u een document scannen en opslaan in een netwerkmap?</p>		
<p>Stap 5</p> <p>Zorg dat de printer en de netwerkmap op hetzelfde netwerk zijn aangesloten.</p> <p>Kunt u een document scannen en opslaan in een netwerkmap?</p>	Het probleem is opgelost.	Zie Contact opnemen met de klantenondersteuning .

Gedeeltelijke kopieën van document of foto

Actie	Ja	Nee
<p>Stap 1</p> <p>1 Zorg dat het document of de foto met de bedrukte zijde omlaag in de linkerbovenhoek van de glasplaat is geplaatst.</p> <p>2 Kopieer het document of de foto.</p> <p>Is het document of de foto juist gekopieerd?</p>	<p>Het probleem is opgelost.</p>	<p>Ga naar stap 2.</p>
<p>Stap 2</p> <p>1 Zorg dat de instelling voor papierformaat overeenkomt met het papier dat in de lade is geplaatst.</p> <p>2 Kopieer het document of de foto.</p> <p>Is het document of de foto juist gekopieerd?</p>	<p>Het probleem is opgelost.</p>	<p>Zie Contact opnemen met de klantenondersteuning.</p>

Scantaak is mislukt

Actie	Ja	Nee
<p>Stap 1</p> <p>Controleer de kabelaansluiting.</p> <ol style="list-style-type: none"> 1 Zorg dat de Ethernet- of USB-kabel goed op de computer en op de printer is aangesloten. 2 Verzend de scantaak opnieuw. <p>Is de scantaak geslaagd?</p>	<p>Het probleem is opgelost.</p>	<p>Ga naar stap 2.</p>
<p>Stap 2</p> <p>Controleer het bestand dat u wilt scannen.</p> <ol style="list-style-type: none"> 1 Zorg dat de bestandsnaam niet al wordt gebruikt in de doelmap. 2 Zorg dat het document of de foto die u wilt scannen niet in een andere toepassing is geopend. 3 Verzend de scantaak opnieuw. <p>Is de scantaak geslaagd?</p>	<p>Het probleem is opgelost.</p>	<p>Ga naar stap 3.</p>
<p>Stap 3</p> <ol style="list-style-type: none"> 1 Zorg dat het selectievakje Tijdstempel toevoegen of Overschrijf bestaand bestand is ingeschakeld in de configuratie-instellingen van de bestemming. 2 Verzend de scantaak opnieuw. <p>Is de scantaak geslaagd?</p>	<p>Het probleem is opgelost.</p>	<p>Zie Contact opnemen met de klantenondersteuning.</p>

Slechte kwaliteit van kopieën

Actie	Ja	Nee
<p>Stap 1</p> <p>1 Reinig de glasplaat en de AOD-glasplaat met een vochtige, zachte, pluisvrije doek. Als uw printer beschikt over een tweede AOD-glasplaat in de AOD, dient u die glasplaat ook schoon te maken.</p> <p>Voor meer informatie raadpleegt u De scanner reinigen.</p> <p>2 Zorg dat het document of de foto met de bedrukte zijde omlaag in de linkerbovenhoek van de glasplaat is geplaatst.</p> <p>3 Kopieer het document of de foto.</p> <p>Is de kopieerkwaliteit in orde?</p>	<p>Het probleem is opgelost.</p>	<p>Ga naar stap 2.</p>
<p>Stap 2</p> <p>1 Controleer de kwaliteit van het originele document of foto.</p> <p>2 Pas de instellingen voor scankwaliteit aan.</p> <p>3 Kopieer het document of de foto.</p> <p>Is de kopieerkwaliteit in orde?</p>	<p>Het probleem is opgelost.</p>	<p>Zie Contact opnemen met de klantenondersteuning.</p>

Verticale donkere strepen op de uitvoer bij het scannen via de AOD

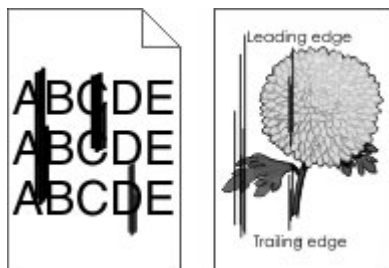

Actie	Ja	Nee
<ol style="list-style-type: none"> 1 Open de klep van de scanner. 2 Veeg de glasplaat van de AOD schoon met een vochtige, zachte, pluïsvrije doek. <p> Opmerking: Op sommige printermodellen heeft deze locatie een AOD-glasplaat in plaats van een afdekking.</p> <ol style="list-style-type: none"> 3 Sluit de klep van de scanner. 4 Scan het document. <p>Verschijnen er verticale strepen op gescande documenten?</p>	Zie Contact opnemen met de klantenondersteuning .	Het probleem is opgelost.

Scanner sluit niet

Actie	Ja	Nee
<p>Verwijder obstakels die de klep van de scanner openhouden.</p> <p>Is de klep van de scanner goed gesloten?</p>	Het probleem is opgelost.	Zie Contact opnemen met de klantenondersteuning .

Scannen duurt te lang of de computer loopt vast tijdens scannen

Actie	Ja	Nee
<p>Sluit alle toepassingen die de scan verstoren.</p> <p>Duurt het scannen te lang of loopt de computer vast?</p>	Zie Contact opnemen met de klantenondersteuning .	Het probleem is opgelost.

De scanner reageert niet

Actie	Ja	Nee
<p>Stap 1</p> <p>1 Controleer of het netsnoer correct op de printer en het stopcontact is aangesloten.</p> <p> LET OP—MOGELIJK LETSEL: Sluit het netsnoer aan op een geaard stopcontact dat zich dicht in de buurt van het product bevindt en gemakkelijk bereikbaar is om brand of elektrische schokken te voorkomen.</p> <p>2 Kopieer of scan het document.</p> <p>Reageert de scanner?</p>	Het probleem is opgelost.	Ga naar stap 2.
<p>Stap 2</p> <p>1 Controleer of de printer is ingeschakeld.</p> <p>2 Los de foutberichten die op het display verschijnen op.</p> <p>3 Kopieer of scan het document.</p> <p>Reageert de scanner?</p>	Het probleem is opgelost.	Ga naar stap 3.
<p>Stap 3</p> <p>1 Schakel de printer uit, wacht ongeveer tien seconden en schakel de printer weer in.</p> <p>2 Kopieer of scan het document.</p> <p>Reageert de scanner?</p>	Het probleem is opgelost.	Zie Contact opnemen met de klantenondersteuning .

Scannerregistratie aanpassen

1. Ga op het bedieningspaneel naar: **Instellingen > Apparaat > Onderhoud > Configuratiemenu > Scannerconfiguratie > Handmatige scannerregistratie**
2. Selecteer **Snelle printtest**.
3. Plaats de snelle printtestpagina op de glasplaat en selecteer **Flatbed-registratie**.
4. Selecteer **Snelle kopieertest**.
5. Vergelijk de Snelle kopieertest-pagina met het originele document.

 **Opmerking:** Als de marges van de testpagina verschillen van het originele document, past u de linkermarge en bovenmarge aan.

6. Herhaal [stap 4](#) en [stap 5](#) tot de marges van de kopieertestpagina zo goed als overeenkomen met het originele document.

AOD-registratie aanpassen

1. Ga op het bedieningspaneel naar: **Instellingen > Apparaat > Onderhoud > Configuratiemenu > Scannerconfiguratie > Handmatige scannerregistratie.**
2. Selecteer **Snelle printtest.**
3. Plaats de afgedrukte testpagina in de AOD-lade.
4. Selecteer **Registratie AOD voorzijde** of **Registratie AOD achterzijde.**
 - Als u de registratie aan de voorzijde van de AOD wilt uitlijnen, plaatst u de testpagina met de afdrukbare zijde omhoog en de korte zijde als eerste in de AOD.
 - Als u de registratie aan de achterzijde van de AOD wilt uitlijnen, plaatst u de testpagina met de afdrukbare zijde omlaag en de korte zijde als eerste in de AOD.
5. Selecteer **Snelle kopieertest.**
6. Vergelijk de Snelle kopieertest-pagina met het originele document.
 **Opmerking:** Als de marges van de testpagina verschillen van het originele document, past u de horizontale marge en bovenmarge aan.
7. Herhaal de vorige twee stappen tot de marges van de Snelle kopieertest-pagina zo goed als overeenkomen met het originele document.

Problemen met kleurkwaliteit

De kleuren in afdrukken wijzigen

1. Op het startscherm selecteert u **Instellingen > Afdrukken > Kwaliteit > Geavanceerde beeldverwerking > Kleurcorrectie**.
2. In het menu Kleurcorrectie selecteert u **Handmatig > Kleurcorrectie voor inhoud**.
3. Kies de juiste instelling voor kleurconversie.

Objecttype	Kleurconversietabellen
RGB-kleurbeeld RGB-tekst RGB-illustraties	<ul style="list-style-type: none"> • Levendig: geeft helderdere kleuren met een hogere verzadiging en kan worden toegepast op alle binnenkomende kleurformaten. • sRGB Display: geeft kleuren die de kleuruitvoer van een computerscherm benaderen. Het gebruik van zwarte toner wordt geoptimaliseerd voor het afdrukken van foto's. • Display - zuiver zwart: geeft kleuren die de kleuruitvoer van een computerscherm benaderen. Met deze instelling wordt alleen zwarte toner gebruikt voor het maken van alle gradaties van grijs tinten. • sRGB Vivid: biedt een hogere kleurverzadiging voor kleurverzadiging van sRGB Display. Het gebruik van zwarte toner wordt geoptimaliseerd voor het afdrukken van zakelijke afbeeldingen. • Uit
CMYK-kleurbeeld CMYK-tekst CMYK-afbeeldingen	<ul style="list-style-type: none"> • US CMYK: hiermee wordt kleurcorrectie toegepast om SWOP-kleuruitvoer (Specifications for Web Offset Publishing) te benaderen. • Euro CMYK: hiermee wordt kleurcorrectie toegepast om de EuroScale-kleuruitvoer te benaderen. • Vivid CMYK: verhoogt de kleurverzadiging van de kleurcorrectie-instelling US CMYK. • Uit

Veelgestelde vragen over afdrukken in kleur

Wat zijn RGB-kleuren?

Het RGB-kleurenschema beschrijft kleuren door de hoeveelheid rood, groen of blauw aan te geven die nodig is om een bepaalde kleur te creëren. Rood, groen en blauw licht kan worden gemengd in verschillende samenstellingen om vele in de natuur voorkomende kleuren te produceren. Computerschermen, scanners en digitale camera's maken gebruik van deze methode om kleuren weer te geven.

Wat zijn CMYK-kleuren?

Met het CMYK-kleurensysteem worden kleuren beschreven aan de hand van de hoeveelheid cyaan, magenta, geel en zwart die nodig is om een bepaalde kleur te verkrijgen. Cyaan, magenta,

gele en zwarte inkt of toner kan worden afgedrukt in verschillende hoeveelheden om diverse waarneembare kleuren te produceren. Drukkpersen, inkjetprinters en kleurenlaserprinters stellen kleuren volgens deze methode samen.

Hoe wordt kleur bepaald in een af te drukken document?

Er worden softwareprogramma's gebruikt om de documentkleur te specificeren en te wijzigen aan de hand van RGB- of CMYK-kleurcombinaties. Raadpleeg voor meer informatie de Help-onderwerpen bij de software.

Hoe weet de printer welke kleur moet worden afgedrukt?

Wanneer u een document afdrukt, wordt informatie over het type en de kleur van ieder object naar de printer verzonden en via kleurconversietabellen verwerkt. Kleur wordt vertaald naar de juiste benodigde hoeveelheden cyaan, magenta, gele en zwarte toner, om de kleur te produceren die u wenst. De objectinformatie bepaalt de toepassing van kleurconversietabellen. Het is bijvoorbeeld mogelijk een bepaald type kleurenconversietabel toe te passen op tekst en tegelijkertijd een andere kleurenconversietabel op afbeeldingen.

Wat is aangepaste kleurcorrectie?

Als de aangepaste kleurcorrectie is ingeschakeld, gebruikt de printer door de gebruiker geselecteerde kleurconversietabellen voor het verwerken van objecten. Instellingen voor aangepaste kleurcorrectie zijn specifiek voor het type object dat wordt afgedrukt (tekst, grafische afbeeldingen of afbeeldingen). Het is ook specifiek voor hoe de kleur van het object is opgegeven in het softwareprogramma (RGB- of CMYK-combinaties). Zie [De kleuren in afdrukken wijzigen](#) om handmatig een andere kleurconversietabel toe te passen.

Als het softwareprogramma geen kleuren specificeert met RGB- of CMYK-combinaties, is handmatige kleurcorrectie niet zinvol. Het is ook niet effectief als het softwareprogramma of het besturingssysteem van de computer de kleuren aanpast. In de meeste gevallen worden gewenste kleuren voor de documenten gegenereerd door de kleurcorrectie op Auto in te stellen.

Hoe kan ik een specifieke kleur verkrijgen (bijvoorbeeld voor een bedrijfslogo)?

In het printermenu Kwaliteit zijn negen sets met kleurvoorbeelden beschikbaar. Deze sets zijn ook beschikbaar op de pagina met kleurvoorbeelden van de Embedded Web Server. Als u een willekeurige voorbeeldset selecteert, worden meerdere pagina's met honderden gekleurde blokjes afgedrukt. Elk blokje bevat een CMYK- of RGB-combinatie, afhankelijk van de gekozen tabel. De weergegeven kleur van ieder blokje is het resultaat van de CMYK- of RGB-combinatie die via de kleurconversietabel voor de gewenste kleur wordt gebruikt.

U kunt kleurvoorbeelden bekijken en zo bepalen welk kleurenblokje het meest op de afgestemde kleur lijkt. Aan de hand van de kleurencombinatie die bij het blokje wordt vermeld, kunt u de kleur van het object in een softwareprogramma aanpassen. Raadpleeg voor meer informatie de Help-onderwerpen bij de software. Handmatige kleurcorrectie kan nodig zijn om de geselecteerde kleurconversietabel voor het specifieke object in te stellen.

Welke set met kleurvoorbeelden de gebruiker gebruikt om een bepaald kleurovereenkomstprobleem op te lossen, is afhankelijk van:

- De kleurcorrectie-instelling (auto, uit of handmatig)
- Het soort object dat wordt afgedrukt (tekst, grafische afbeeldingen of afbeeldingen)
- Hoe de kleur van het object is gespecificeerd in het softwareprogramma (RGB- of CMYK-combinaties)

Als het softwareprogramma geen kleuren specificeert met RGB- of CMYK-combinaties, zijn de pagina's met kleurvoorbeelden niet zinvol. Bovendien passen sommige softwareprogramma's de RGB- of CMYK-combinaties aan, die in het programma zijn opgegeven via kleurbeheer. In dergelijke gevallen is het mogelijk dat de afgedrukte kleur niet helemaal overeenkomt met de kleur op de pagina's met kleurvoorbeelden.

Een kleur op de pagina is te overheersend

Actie	Ja	Nee
<p>Stap 1</p> <p>Voer kleuraanpassing uit.</p> <ol style="list-style-type: none"> 1 Op het startscherm selecteert u Instellingen > Afdrukken > Kwaliteit > Geavanceerde beeldverwerking > Kleur aanpassen. 2 Druk het document af. <p>Bevat de afdruk een overheersende kleur?</p>	<p>Ga naar stap 2.</p>	<p>Het probleem is opgelost.</p>
<p>Stap 2</p> <p>Voer kleurbalans uit.</p> <ol style="list-style-type: none"> 1 Op het startscherm selecteert u Instellingen > Afdrukken > Kwaliteit > Geavanceerde beeldverwerking > Kleurbalans. 2 Pas de instellingen aan. 3 Druk het document af. <p>Bevat de afdruk een overheersende kleur?</p>	<p>Zie Contact opnemen met de klantenondersteuning.</p>	<p>Het probleem is opgelost.</p>

Contact opnemen met de klantenondersteuning

Zorg dat u de volgende informatie bij de hand hebt voordat u contact opneemt met de klantenondersteuning:

- Printerprobleem
- Foutbericht
- Modeltype en serienummer van de printer

Voor e-mail, chatondersteuning of ondersteunde documentatie, stuurprogramma's en andere downloads gaat u naar www.xerox.com. Klik op de koppeling **Klantenondersteuning** en zoek uw product.

Technische ondersteuning via de telefoon is ook beschikbaar. In de V.S. en Canada gaat u naar www.xerox.com/supplies. In andere landen of regio's gaat u naar de winkel waar u de printer hebt gekocht, of neemt u contact op met de winkel.

A

Informatie over regelgeving

Deze bijlage bevat:

- Fundamentele regelgeving 270
- Regelgeving met betrekking tot het kopiëren van documenten 280
- Veiligheidsinformatiebladen 283

Fundamentele regelgeving

Geluidsniveaus

De volgende metingen zijn uitgevoerd conform ISO 7779 en gerapporteerd conform ISO 9296.

 **Opmerking:** Sommige modi zijn wellicht niet van toepassing op uw product.

Geluidsdruk gemiddeld 1 m, dBA	
Afdrukken	<ul style="list-style-type: none">• Eenzijdig, zwart/wit: 49• Eenzijdig, kleur: 51• Tweezijdig, zwart/wit: 49• Tweezijdig, kleur: 50
Bezig met scannen	<ul style="list-style-type: none">• Zwart/wit: 46 (zonder fax), 50 (met fax)• Kleur: 40 (zonder fax), 44 (met fax)
Kopiëren	<ul style="list-style-type: none">• Zwart/wit: 50 (zonder fax), 53 (met fax)• Kleur: 49
Gereed	14

Kennisgeving over gevoeligheid voor statische elektriciteit



Dit symbool duidt onderdelen aan die gevoelig zijn voor ontlading van statische elektriciteit. Raak onderdelen in de gebieden bij deze symbolen alleen aan nadat u eerst een metaal oppervlak buiten het gebied met het symbool heeft aangeraakt.

Om schade door elektrostatische ontlading bij het uitvoeren van onderhoudstaken zoals het oplossen van papierstoringen of het vervangen van verbruiksartikelen te voorkomen, raakt u een blootliggend metaal frame van de printer aan voordat u iets met de binnenzijde van de printer doet zelfs als er geen symbool is.

ENERGY STAR



Elk Xerox-apparaat met het ENERGY STAR-logo op het apparaat of op een beginscherm is gecertificeerd conform de ENERGY STAR-vereisten van het Environmental Protection Agency (EPA) op de productiedatum.

Temperatuurinformatie

Bedrijfstemperatuur en relatieve vochtigheid	10 tot 32,2°C (50 tot 90°F) en 8 tot 80 % RH -40 tot 40°C (60 tot 90°F) en 8 tot 80 % RH
Printer, cartridge of langdurige opslag van beeldverwerkingseenheid ¹	Maximale natteboltemperatuur ² : 26,7°C (80,1°F) Niet-condenserende omgeving
Printer, cartridge of korte-termijnverzending van beeldverwerkingseenheid	-40 tot 40°C (-40 tot 104°F)
<p>¹ Levensduur van supplies is ongeveer twee jaar. Dit is gebaseerd op opslag in een standaardkantooromgeving met 22 C (72 F) en 45 % vochtigheid.</p> <p>² Natteboltemperatuur wordt bepaald door de luchttemperatuur en de relatieve vochtigheid.</p>	

Información de la energía de México

- Consumo de energía en operación: 385 Wh
- Consumo de energía en modo de espera: 0,1 Wh
- Cantidad de producto por unidad de energía consumida: 3.74 páginas/Wh

Laserinformatie

De printer is in de Verenigde Staten gecertificeerd als een product dat voldoet aan de vereisten van DHHS 21 CFR hoofdstuk 1, paragraaf J voor laserproducten van klasse I (1). Elders is de printer gecertificeerd als een laserproduct van klasse I dat voldoet aan de vereisten van IEC 60825-1: 2014.

Laserproducten van klasse I worden geacht geen gevaar op te leveren. Het lasersysteem en de printer zijn zodanig ontworpen dat gebruikers nooit blootstaan aan laserstraling die hoger is dan het toegestane niveau voor klasse I-apparaten, tijdens normaal gebruik, onderhoudswerkzaamheden door de gebruiker of voorgeschreven servicewerkzaamheden. De printer heeft een niet-bruikbare printkopenheid. Deze bevat een laser met de volgende specificaties:

- Klasse: IIIb (3b) AlGaAs
- Nominaal uitgangsvermogen (milliwatt): 8
- Golflengte (nanometer): 770-800

Voeding

Stroomverbruik van het product

In de volgende tabel worden de eigenschappen voor het energieverbruik van de printer beschreven.

 **Opmerking:** Sommige modi zijn wellicht niet van toepassing op uw product.

Modus	Beschrijving	Stroomverbruik (Watt)
Afdrukken	Er worden papieren kopieën van elektronische invoer gemaakt met het product.	Enkelzijdig: 385 Dubbelzijdig: 260
Kopiëren	Er worden papieren kopieën van papieren originelen gemaakt met het product.	385
Scannen	Er worden papieren originelen gescand met het product.	22 (zonder fax), 24 (met fax)
Gereed	Het product wacht op een afdruktaak.	17
Slaapstand	De normale spaarstand van het apparaat is geactiveerd.	1,1
Sluimerstand	De optimale spaarstand van het apparaat is geactiveerd.	N.v.t.
Uit	Het product is aangesloten op een stopcontact, maar het apparaat is uitgeschakeld.	0,1

De niveaus betreffende energieverbruik die in de vorige tabel staan geven metingen aan van gemiddelde tijden. Onmiddellijke energieafnames kunnen substantieel hoger zijn dan het gemiddelde.

Slaapstand

Dit product heeft een energiebesparende modus die Slaapstand wordt genoemd. In de slaapstand wordt energie bespaard door het stroomverbruik te verlagen tijdens langere perioden waarin het apparaat niet actief is. De slaapstand wordt automatisch ingeschakeld wanneer het product gedurende een vooraf ingestelde periode (Time-out voor slaapstand) niet wordt gebruikt.

 **Opmerking:** De standaardinstelling voor de time-out voor de slaapstand van dit product is 15 minuten.

U kunt de time-out voor de slaapstand via de configuratiemenu's instellen tussen 1 minuut en 120 minuten. Als de afdruksnelheid minder dan of gelijk aan 30 pagina's per minuut is, kunt u de time-out op maximaal 60 minuten instellen. Als u de time-out voor de slaapstand instelt op een lage waarde, vermindert het energieverbruik, maar kan de responstijd van het product toenemen. Als u de time-out voor de slaapstand instelt op een hoge waarde, reageert de printer snel, maar wordt meer energie verbruikt.

Sluimerstand

Dit product heeft een modus waarin het zeer weinig energie verbruikt die Sluimerstand wordt genoemd. Als de sluimerstand van de printer actief is, worden de overige systemen en apparaten op veilige wijze uitgeschakeld.

U kunt met de volgende methoden de sluimerstand inschakelen:

- Met de time-out voor de sluimerstand
- Met de planning voor de stroomstand

 **Opmerking:** De standaard time-out voor de sluimerstand van dit product in alle landen of regio's is 3 dagen.

U kunt de tijdsperiode die de printer wacht voordat de sluimerstand wordt ingeschakeld nadat een taak is afgedrukt, instellen tussen één uur en één maand.

Off-modus

Als dit product een stand heeft waarin het is uitgeschakeld maar er nog steeds een kleine hoeveelheid energie wordt verbruikt en u wilt het stroomverbruik van het product volledig stoppen, moet u de stekker van het product uit het stopcontact trekken.

Totale energieverbruik

Het is soms handig om het totale energieverbruik van het product te schatten. Omdat het energieverbruik wordt berekend in Watt, dient het energieverbruik te worden vermenigvuldigd met de tijd die het product in elke modus heeft verbruikt om zo het totale energieverbruik te berekenen. Het totale energieverbruik van het product is de optelsom van het energieverbruik van elke modus.

Regelgevende kennisgevingen voor telecommunicatie

Kennisgevingen over regelgeving met betrekking tot terminalapparatuur voor telecommunicatie

Dit gedeelte bevat informatie over de regelgeving voor producten met de analoge faxfunctie.

Kennisgevingen over RCC-vereisten aan gebruikers van het Amerikaanse telefoonnetwerk

Deze apparatuur voldoet aan Deel 68 van de FCC-regels en de vereisten van de ACTA (Administrative Council for Terminal Attachments). Op de rug van dit apparaat bevindt zich een label met daarop onder meer een product-ID met de notatie US:AAAEQ##TXXXX. Dit nummer moet desgevraagd worden doorgegeven aan uw telefoonbedrijf.

Deze apparatuur gebruikt de RJ-11C Universal Service Order Code (USOC)-aansluiting.

De stekker die wordt gebruikt om dit apparaat aan te sluiten op de bekabeling en het telefoonnetwerk in het pand, dient te voldoen aan de van toepassing zijnde voorschriften en vereisten van FCC Deel 68 van de ACTA. Gebruik een compatibel telefoonsnoer (RJ-11) dat 26 AWG of groter is bij het aansluiten van dit product op het openbare vaste telefoonnetwerk. Raadpleeg uw configuratiedocumentatie voor meer informatie.

Het REN (Ringer Equivalence Number) bepaalt het aantal apparaten dat op een telefoonlijn mag worden aangesloten. Als het aantal REN's op een telefoonlijn te groot is, is het mogelijk dat de apparaten niet overgaan wanneer een oproep binnenkomt. In de meeste maar niet alle regio's mag het totale aantal REN's niet groter zijn dan vijf (5,0). Neem contact op met uw plaatselijke telefoonbedrijf om te vragen hoeveel apparaten op basis van het vastgestelde totale aantal REN's op één lijn mogen worden aangesloten. Voor producten die na 23 juli 2001 zijn goedgekeurd, geldt dat het REN deel uitmaakt van de product-ID met notatie US:AAAEQ##TXXXX. De symbolen ## vertegenwoordigen de cijfers van het REN zonder een decimale komma (bijv. 03 is een REN van 0,3). Voor eerdere producten wordt het REN elders op het label weergegeven.

Als dit apparaat schade aan het telefoonnetwerk aanbrengt, zal het telefoonbedrijf u er van tevoren van op de hoogte brengen dat het nodig is om de service tijdelijk te onderbreken. Als het telefoonbedrijf u niet van tevoren op de hoogte kan brengen, wordt u in ieder geval zo snel mogelijk gewaarschuwd. U wordt tevens geadviseerd over uw recht om een klacht bij de FCC in te dienen.

Het telefoonbedrijf kan wijzigingen aanbrengen in zijn faciliteiten, apparatuur, operaties of procedures die mogelijk van invloed zijn op de werking van deze apparatuur. Als dat gebeurt, brengt het

telefoonbedrijf u hiervan van tevoren op de hoogte, zodat u de noodzakelijke wijzigingen kunt aanbrengen om te zorgen dat de service niet wordt onderbroken.

Als u problemen met deze apparatuur ondervindt, neemt u voor reparatie- of garantie-informatie contact op met het verkooppunt. Als de apparatuur het telefoonnetwerk nadelig beïnvloedt, kan het telefoonbedrijf u verzoeken de apparatuur uit te schakelen totdat het probleem is verholpen.

Deze apparatuur bevat geen onderdelen die door de gebruiker kunnen worden onderhouden. Neem contact op met uw verkooppunt voor reparatie- en garantie-informatie.

Aansluiting op gemeenschappelijke telefoonlijndiensten is onderhevig aan staatstarieven. Neem voor meer informatie contact op met de commissie voor staatsnutsbedrijven, overheidsdiensten of bedrijfsdiensten.

Als in uw huis speciale bedrade alarmapparatuur op de telefoonlijn is aangesloten, moet u zorgen dat de installatie van deze apparatuur uw alarmapparatuur niet uitschakelt. Raadpleeg uw telefoonbedrijf of een erkende installateur als u wilt weten hoe de alarmapparatuur eventueel uitgeschakeld kan raken.

Volgens de Wet op de Bescherming van Telefoongebruikers van 1991 is het onwettig om een computer of een ander elektronisch apparaat, inclusief een faxapparaat, te gebruiken voor het verzenden van berichten, tenzij aan de boven- en onderkant van elk bericht of op de eerste pagina van de verzending duidelijk wordt aangegeven op welke datum en op welk tijdstip het bericht is verzonden, samen met de naam en het telefoonnummer van het bedrijf of de persoon die het bericht verzendt. (Het telefoonnummer dat wordt opgegeven, mag geen 06-nummer zijn of een ander nummer waarvan de kosten hoger zijn dan de lokale of landelijke gesprekskosten.)

Raadpleeg uw gebruikersdocumentatie om deze informatie in uw faxapparaat te programmeren.

Kennisgeving aan gebruikers van het Canadese telefoonnetwerk

Dit product voldoet aan de geldende technische specificaties van Innovation, Science and Economic Development Canada.

Het REN (Ringer Equivalence Number) bepaalt het maximale aantal apparaten dat op een telefoonlijn mag worden aangesloten. De aansluiting van een interface mag bestaan uit een willekeurige combinatie van apparaten, uitsluitend afhankelijk van de vereiste dat de som van REN's van alle apparaten niet groter is dan vijf. De REN bevindt zich op het productlabel.

Deze apparatuur gebruikt CA11A-telefoonaansluitingen.

Avis Réservé aux Utilisateurs du Réseau Téléphonique du Canada

Ce produit est conforme aux spécifications techniques d'Innovation, Sciences et Développement économique Canada.

Le numéro REN (ringer equivalence number: numéro d'équivalence de sonnerie) indique le nombre maximum d'appareils pouvant être connectés à l'interface téléphonique. En bout de ligne, le nombre d'appareils qui peuvent être connectés n'est pas directement limité, mais la somme des REN de ces appareils ne doit pas dépasser cinq. Le numéro REN est indiqué sur l'étiquette produit.

Cet équipement utilise des prises de téléphone CA11A.

Kennisgeving aan gebruikers van het Nieuw-Zeelandse telefoonnetwerk

Het volgende zijn speciale voorwaarden voor de instructies voor faxgebruikers. Met een Telepermit voor terminalapparatuur wordt uitsluitend aangegeven dat Telecom accepteert dat het apparaat voldoet aan de minimale voorwaarden voor aansluiting op het Telecom-netwerk. Een Telepermit duidt op generlei wijze op een goedkeuring van het product door Telecom en geeft geen enkele

garantie. Bovenal wordt hiermee geen enkele verzekering gegeven dat het product in alle opzichten correct werkt met een apparaat van een ander merk of model met Telepermit en er wordt bovendien niet geïmpliceerd dat het product compatibel is met alle netwerkdiensten van Telecom.

Deze apparatuur mag niet worden opgezet voor het maken van automatische oproepen naar de '111'-noodservice van Telecom.

Met dit apparaat kunnen gesprekken wellicht niet naar een ander apparaat, dat op dezelfde lijn is aangesloten, worden doorverbonden.

Dit apparaat mag niet worden gebruikt onder omstandigheden die overlast aan andere Telecomklanten kan veroorzaken.

Deze apparatuur is niet in staat, onder alle bedrijfsomstandigheden, tot correcte werking op de hogere snelheden waarvoor het is ontworpen. Telecom accepteert geen enkele verantwoording indien er zich onder deze omstandigheden problemen voordoen.

De pulskeuze op dit apparaat is niet geschikt voor gebruik in het Telecom-netwerk in Nieuw-Zeeland.

Voor een juiste werking mag het totale aantal REN's (Ringer Equivalence Numbers) van alle evenwijdige apparaten die op dezelfde telefoonlijn zijn aangesloten, niet hoger zijn dan 5. De REN van dit apparaat bevindt zich op het label.

Dit apparaat gebruikt een RJ-11C modulaire connector. Neem contact op met uw verkooppunt als er een BT-adapter nodig is.

Sommige parameters die vereist zijn om aan de Telepermit van Telecom te voldoen, zijn afhankelijk van de apparatuur die aan dit apparaat is gekoppeld. De gekoppelde apparatuur dient te zijn ingesteld om te werken binnen de volgende limieten van de specificaties van Telecom:

- er zullen niet meer dan 10 pogingen per periode van 30 minuten worden gedaan om hetzelfde nummer te bellen voor iedere enkele handmatige gespreksstart, en
- het apparaat zal de verbinding minimaal 30 seconden verbreken tussen het einde van een poging en het begin van de volgende oproeppoging.
- Het apparaat moet zodanig worden ingesteld dat er bij automatische gesprekken naar verschillende nummers minimaal vijf seconden pauze is tussen het einde van een gesprekspoging en het begin van een volgende.

Verwendung dieses Produkts in Deutschland

Für dieses Produkt muss ein deutscher Billing Tone Filter zur Zählzeichenübertragung für jede Leitung installiert werden, über die in Deutschland Zeitsteuertakte übertragen werden. Zeitsteuertakte sind in analogen Leitungen in Deutschland möglicherweise nicht vorhanden. Der Teilnehmer kann die Bereitstellung von Zeitsteuertakten veranlassen oder beim deutschen Netzanbieter telefonisch deren Deaktivierung beantragen. Im Regelfall werden Zeitsteuertakte nur dann bereitgestellt, wenn dies vom Teilnehmer bei der Installation ausdrücklich erwünscht wird.

Dit product in Zwitserland gebruiken

Dit product vereist installatie van een Zwitsers factureringstoonfilter op alle lijnen die telimpulsen ontvangen in Zwitserland.

Utilisation de ce produit en Suisse

Cet appareil nécessite l'utilisation d'un filtre de tonalité de facturation suisse devant être installé sur toute ligne recevant des impulsions de comptage en Suisse.

Verwendung dieses Produkts in der Schweiz

Für dieses Produkt muss ein schweizerischer Billing Tone Filter zur Zählzeichenübertragung für jede Leitung installiert werden, über die in der Schweiz Zeitsteuertakte übertragen werden.

Uso del prodotto in Svizzera

Questo prodotto richiede un filtro toni Billing svizzero, da installare su tutte le linee che ricevono impulsi remoti in Svizzera.

Kennisgevingen over regelgevingen voor draadloze producten

Dit gedeelte bevat informatie over regelgeving die alleen van toepassing is op draadloze modellen.

Als u twijfelt of uw model een draadloos model is, gaat u naar <http://support.xerox.com>.

Kennisgeving over modulaire componenten

Draadloze modellen bevatten modulaire componenten. Om te bepalen welke modulaire componenten zijn geïnstalleerd in uw specifieke product, raadpleegt u de labels op het product.

Blootstelling aan hoogfrequentie-energie

De hoeveelheid hoogfrequentie-energie die door dit draadloze apparaat wordt uitgestraald, ligt ver onder de limieten voor hoogfrequentie-energie die zijn vastgesteld door de FCC en andere regelgevende instanties. Er moet minimaal 20 cm (8 inch) ruimte tussen de antenne en eventuele personen zijn om te voldoen aan de vereisten voor hoogfrequentie-energie van de FCC en andere regelgevende instanties.

Innovatie, wetenschap en economische ontwikkeling Canada

Dit apparaat voldoet aan de vergunningvrije RSS-normen van Innovatie, wetenschap en economische ontwikkeling Canada. Bediening is afhankelijk van de volgende twee voorwaarden:

1. Dit apparaat mag geen interferentie veroorzaken, en
2. Dit apparaat moet eventuele interferentie aanvaarden, waaronder interferentie waardoor een ongewenste werking van het apparaat kan worden veroorzaakt.

Innovation, Sciences et Développement économique Canada

Cet appareil est conforme aux normes RSS exemptes de licence d'Innovation, Sciences et Développement économique Canada. Son fonctionnement est soumis aux deux conditions suivantes:

1. Cet appareil ne doit pas causer d'interférences et
2. Il doit accepter toutes les interférences, y compris les celles qui peuvent entraîner un fonctionnement indésirable.

Naleving van de Europese Unie en de Europese Economische Ruimte



De CE-markering die op dit apparaat wordt toegepast, duidt naleving van de toepasselijke EU-richtlijnen aan. De volledige tekst van de EU-conformiteitsverklaring bevindt zich op <https://www.xerox.com/en-us/about/ehs>.

Beperkingen

Deze radioapparatuur is beperkt tot uitsluitend binnenshuis gebruik. Buitengebruik is verboden. Deze beperking is van toepassing op alle landen die in de onderstaande tabel worden vermeld:

					
AT	BE	BG	CH	CY	CZ
DE	DK	EE	EL	ES	FI
FR	HR	HU	IE	IS	IT
LI	LT	LU	LV	MT	
NL	NO	PL	PT	RO	
SE	SI	SK	TR	UK	

Verklaring van EU en andere landen inzake operationele frequentiebanden voor radiogolven en het maximale radiofrequentievermogen

Dit radioproduct verzendt in ofwel de band 2,4 GHz (2,412–2,472 GHz in de EU) ofwel 5 GHz (5,15–5,35, 5,47–5,725 in de EU). Het maximale EIRP-uitgangsvermogen van de zender, inclusief antenneversterking, is ≤ 20 dBm voor beide banden.

Verklaring inzake informatie over naleving van de FCC (Federal Communications Commission)

Dit apparaat is getest en voldoet aan de normen voor een digitaal apparaat van Klasse B conform Deel 15 van de FCC-regels. Bediening is afhankelijk van de volgende twee voorwaarden:

1. Dit apparaat mag geen schadelijke interferentie veroorzaken, en
2. Dit apparaat moet eventuele ontvangen interferentie aanvaarden, waaronder interferentie waardoor een ongewenste werking kan worden veroorzaakt.

De limieten van FCC-klasse B zijn vastgesteld om een redelijke bescherming te bieden tegen hinderlijke storingen bij gebruik van de apparatuur in een woonomgeving. Deze apparatuur genereert en maakt gebruik van radiogolven en kan deze ook uitstralen. Als de apparatuur niet wordt geïnstalleerd en gebruikt volgens deze instructies, kan deze schadelijke storingen veroorzaken in radio-communicatie. Er is echter geen garantie dat er in een bepaalde installatie geen interferentie optreedt. Als de apparatuur schadelijke storing veroorzaakt in radio- en televisieontvangst (hetgeen kan worden vastgesteld door de apparatuur aan en uit te zetten), kunt u proberen de storing te verhelpen door een of een aantal van de volgende maatregelen te nemen:

- Zet de ontvangende antenne in een andere richting of verplaats de installatie.
- Vergroot de afstand tussen het apparaat en de ontvangstinstallatie.

- Sluit het apparaat niet op een stopcontact aan op hetzelfde elektrische circuit als de ontvanger.
- Raadpleeg uw aankooppunt of servicevertegenwoordiger voor aanvullende suggesties.

De fabrikant is niet verantwoordelijk voor radio- of televisie-interferentie veroorzaakt door het gebruik van andere dan aanbevolen kabels of door ongeoorloofde wijzigingen of aanpassingen aan deze apparatuur. Ongeoorloofde wijzigingen of aanpassingen kunnen de bevoegdheid van de gebruiker om deze apparatuur te bedienen, ongeldig maken.

 **Opmerking:** Om naleving van de FCC-voorschriften inzake elektromagnetische interferentie voor een computer uit klasse B te waarborgen, gebruikt u een correct afgeschermd en geaarde kabel. Het gebruik van een vervangende kabel die niet correct is afgeschermd en geaard, kan leiden tot een overtreding van de FCC-voorschriften.

Voor meer informatie over milieu, gezondheid en veiligheid met betrekking tot dit Xerox-apparaat en verbruiksartikelen kunt u contact opnemen met:

Webadres: <https://www.xerox.com/en-us/about/ehs>

Bellen (alleen VS en Canada): 1-800-ASK-XEROX (1-800-275-9376)

E-mail: EHS-Europe@xerox.com

Nalevingsverklaring van Innovatie, wetenschap en economische ontwikkeling Canada Statement

Dit digitale apparaat uit klasse B voldoet aan alle vereisten van de Canadese interferentie-veroorzakende apparatuur-standaard ICES-003.

Avis de conformité aux normes de l'Innovation, Sciences et Développement économique Canada

Cet appareil numérique de classe B est conforme aux exigences de la norme canadienne relative aux équipements pouvant causer des interférences NMB-003.

Duitsland

Duitsland - Blue Angel



RAL, het Duitse instituut voor kwaliteitswaarborging en -etikettering, heeft het Blue Angel Environmental Label toegekend aan de volgende configuratie van dit apparaat:

Netwerkprinter met automatisch 2-zijdig afdrukken en USB- of netwerkconnectiviteit.

Dit label geeft aan dat het apparaat voldoet aan de aanvaardbaarheidscriteria van Blue Angel voor het milieu met betrekking tot ontwerp, fabricage en werking van het apparaat. Ga voor meer informatie naar www.blauer-engel.de.

Blendschutz

Das Gerät ist nicht für die Benutzung im unmittelbaren Gesichtsfeld am Bildschirmarbeitsplatz vorgesehen. Um störende Reflexionen am Bildschirmarbeitsplatz zu vermeiden, darf dieses Produkt nicht im unmittelbaren Gesichtsfeld platziert werden.

Importeur

Xerox GmbH
Hellersbergstraße 2-4
41460 Neuss
Deutschland

RoHS-regelgeving in Turkije

Ter naleving van artikel 7 (d), certificeren we hierbij dat de printer voldoet aan de EEE-regelgeving.
"EEE yönetmeliğine uygundur."

RoHS-naleving in de Oekraïne

Обладнання відповідає вимогам Технічного регламенту щодо обмеження використання деяких небезпечних речовин в електричному та електронному обладнанні, затвердженого постановою Кабінету Міністрів України від 3 грудня 2008 № 1057.

(De apparatuur voldoet aan de vereisten van het Technische Voorschrift, goedgekeurd door de Resolutie van het Kabinet van het Ministerie van de Oekraïne met ingang van 3 december 2008, voor wat betreft beperkingen voor het gebruik van bepaalde gevaarlijke stoffen in elektrische en elektronische apparatuur.)

Regelgeving met betrekking tot het kopiëren van documenten

Verenigde Staten

Het Congres heeft de reproductie van de volgende onderwerpen onder bepaalde omstandigheden wettelijk verboden. Personen die zich schuldig maken aan dergelijke reproducties, riskeren een geldboete of gevangenisstraf.

1. Obligaties of effecten van de Amerikaanse overheid, zoals:
 - Schuldcertificaten.
 - Nationale bankbiljetten.
 - Dividendbewijs van schuldbrieven.
 - Bankbiljetten van de Amerikaanse centrale bank.
 - Zilvercertificaten.
 - Goudcertificaten.
 - Schuldbrieven van de Verenigde Staten.
 - Rentedragende schuldbekentenissen van de overheid.
 - Bankbiljetten van de Amerikaanse centrale bank.
 - Kleingeldbiljetten.
 - Verhandelbare schuldbekentenis aan toonder
 - Papiergeld.
 - Schuldbewijzen en obligaties van bepaalde overheidsinstellingen zoals de FHA, enz.
 - Schuldbewijzen. Amerikaanse spaarbewijzen mogen alleen worden gefotografeerd voor publiciteitsdoeleinden tijdens verkoopcampagnes voor dergelijke bewijzen.
 - Stempels van de belastingdienst. Indien een wettelijk document met een afgestempelde belastingstempel dient te worden gereproduceerd, is dit toegestaan op voorwaarde dat het document voor wettelijke doeleinden wordt gereproduceerd.
 - Postzegels, afgestempeld of niet afgestempeld. Postzegels mogen voor filatelistische doeleinden worden gefotografeerd, op voorwaarde dat de reproductie in zwart/wit is en minder dan 75 % of meer dan 150 % van de afmetingen van het origineel bedraagt.
 - Postwissels.
 - Rekeningen, cheques, of geldwissels opgesteld door of namens bevoegde overheidsmedewerkers van de Verenigde Staten.
 - Zegels of enig ander waardesymbool van een willekeurige coupure, die (mogelijk) voortvloeiend uit een wet van het Congres zijn uitgegeven.
 - Aangepaste compensatiecertificaten voor veteranen uit beide wereldoorlogen.
2. Obligaties of effecten van een buitenlandse overheid, bank of onderneming.
3. Auteursrechtelijk materiaal, tenzij toestemming is verkregen van de eigenaar van het auteursrecht, of de reproductie binnen het "redelijk gebruik" valt zoals vastgelegd in de bepalingen van het auteursrecht voor bibliotheekreproductierechten. Meer informatie over deze bepalingen is verkrijgbaar bij het Copyright Office, Library of Congress, Washington, D.C. 20559, Verenigde Staten. Vraag naar Circular R21.

4. Bewijzen van staatsburgerschap of naturalisatie. Buitenlandse naturalisatiebewijzen mogen worden gefotografeerd.
5. Paspoorten. Buitenlandse paspoorten mogen worden gefotografeerd.
6. Immigratiedocumenten.
7. Registratiekaarten dienstplicht.
8. Documenten m.b.t. selectieve dienstinlijving die een van de volgende gegevens van de ingeschreven persoon bevat:
 - Inkomsten.
 - Strafblad.
 - Lichamelijke of geestelijke aandoening.
 - Afhankelijkheidsstatus.
 - Eerder vervulde dienstplicht.
 - Uitzondering: Amerikaanse ontslagbrieven uit militaire dienst mogen worden gefotografeerd.
9. Badges, legitimatiebewijzen, pasjes of insignes van militair personeel of leden van de diverse federale instellingen zoals de FBI, het Amerikaanse Ministerie van Financiën, enz. (tenzij een foto door het hoofd van een dergelijke instelling of ministerie wordt aangevraagd).

Het kopiëren van de volgende documenten is in een aantal staten van de Verenigde Staten ook verboden:

- Voertuigvergunningen.
- Rijbewijzen.
- Voertuigeigendomsbewijzen.

De bovenstaande lijst is niet uitputtend en Xerox aanvaardt geen aansprakelijkheid als de lijst onvolledig of onjuist blijkt te zijn. Neem in geval van twijfel contact op met uw juridische adviseur.

Voor meer informatie over deze bepalingen neemt u contact op met het Copyright Office, Library of Congress, Washington, D.C. 20559, Verenigde Staten. Vraag naar Circular R21.

Canada

Het parlement heeft de reproductie van de volgende onderwerpen onder bepaalde omstandigheden wettelijk verboden. Personen die zich schuldig maken aan dergelijke reproducties, riskeren een geldboete of gevangenisstraf.

- Geldige bankbiljetten of geldig papiergeld.
- Obligaties of effecten van een overheid of bank.
- Schatkistbiljetten of rijksbelastingpapier.
- Het zegel van Canada of een Canadese provincie, een Canadese overheidsinstelling of ambtenaar of een Canadese rechtbank.
- Proclamaties, vonnissen, verordeningen of beschikkingen of aankondigingen daarvan (waarvan ten onrechte wordt aangenomen dat deze door de Queens Printer voor Canada of de soortgelijke drukker voor een Canadese provincie zouden zijn afgedrukt).
- Tekens, merken, zegels, verpakkingen of ontwerpen die worden gebruikt door of namens de Canadese regering of een Canadese provincie, de regering van een andere staat dan Canada of een departement, commissie of instelling die is ingesteld of opgericht door de Canadese regering of een Canadese provincie of door een regering van een andere staat dan Canada.

Informatie over regelgeving

- Afdrukte of zelfklevende stempels die voor belastingdoeleinden worden gebruikt door de Canadese regering of een Canadese provincie of door een regering van een andere staat dan Canada.
- Documenten, bestanden en gegevens die bij de overheid worden bewaard en waar alleen door overheidsmedewerkers gecertificeerde kopieën van kunnen worden gemaakt, waarbij de kopie valselijk als een gecertificeerde kopie wordt gebruikt.
- Auteursrechtelijk materiaal of handelsmerken van elke willekeurige soort zonder de toestemming van de eigenaar van het auteursrecht of het handelsmerk.

De bovenstaande lijst dient ter assistentie maar is niet alomvattend, en er wordt geen aansprakelijkheid aanvaard voor de volledigheid of juistheid ervan. Neem in geval van twijfel contact op met uw juridische adviseur.

Andere landen

Het kopiëren van bepaalde documenten is mogelijk niet in uw land toegestaan. Personen die zich schuldig maken aan dergelijke reproducties, riskeren een geldboete of gevangenisstraf.

- Bankbiljetten
- Cheques
- Bankobligaties, bankeffecten, overheidsobligaties, overheidseffecten
- Paspoorten en identiteitsbewijzen
- Auteursrechtelijk materiaal of handelsmerken zonder toestemming van de eigenaar
- Postzegels en andere verhandelbare middelen

Deze lijst is niet uitputtend en Xerox aanvaardt geen aansprakelijkheid voor de volledigheid of juistheid van deze lijst. Neem in geval van twijfel contact op met uw juridische adviseur.

Veiligheidsinformatiebladen

Voor veiligheidsinformatiebladen met betrekking tot de printer gaat u naar:

- Webadres: <https://safetysheets.business.xerox.com/en-us/>
- Verenigde Staten en Canada: 1-800-ASK-XEROX (1-800-275-9376)
- In andere markten stuurt u een verzoek per e-mail naar EHS-Europe@xerox.com

Recycling en afvalverwerking

Deze bijlage bevat:

- Verwijdering en recycling van producten..... 286
- Noord-Amerika..... 287
- Xerox Green World Alliance..... 288
- AEEA-richtlijn (Afgedankte elektrische en elektronische apparatuur) 289

Verwijdering en recycling van producten

Gooi de printer of onderdelen niet weg met het huishoudelijke afval. Neem contact op met uw gemeente voor mogelijkheden voor afvoer en recycling.

Noord-Amerika

Xerox heeft een programma opgezet voor het terugnemen en hergebruiken en recyclen van apparatuur. Neem contact op met uw Xerox-vertegenwoordiger (1-800-ASK-XEROX) om te bepalen of dit Xerox-product in het programma is opgenomen. Voor meer informatie over de milieuprogramma's van Xerox gaat u naar <https://www.xerox.com/en-us/about/ehs>.

Xerox Green World Alliance

Via het Xerox Green World Alliance-programma kunt u gekwalificeerde verbruiksartikelen naar Xerox retourneren voor hergebruik of recycling. Honderd procent van de lege cartridges die naar Xerox worden teruggestuurd, wordt hergebruikt of verwerkt voor recycling. De dozen die zijn gebruikt voor het terugsturen van de cartridges, worden ook gerecycled.

Xerox-cartridges kunnen als volgt worden geretourneerd voor hergebruik of recycling:

1. Ga naar <https://www.xerox.com/office/recycle>.
2. Klik op **Recycling**.
3. Selecteer een optie voor de retournering.

AEEA-richtlijn (Afgedankte elektrische en elektronische apparatuur)



Het AEEA-logo geeft aan dat er specifieke recyclingprogramma's en -procedures gelden voor elektronische apparaten in de landen van de Europese Unie. Wij verzoeken u onze apparaten te recyclen.

Als u vragen over recyclingopties hebt, neemt u contact op met uw lokale verkoopkantoor.

E-afvalkennisgeving van India



Dit apparaat, inclusief de componenten, verbruiksartikelen, onderdelen en reserveonderdelen ervan, voldoet aan de 'e-Afvalregels van India' en verbiedt het gebruik van lood, kwik, hexavalent chroom, polybroombifenylen of polybroombifenylethers in concentraties hoger dan 0,1 % gewichtspersent en 0,01 % gewichtspersent voor cadmium, behalve voor de uitzondering die in de Regel is ingesteld.

