

Xerox® C235 multifunctionele kleurenprinter - Beknopte gebruikshandleiding



Kopiëren

Kopieën maken

1. Plaats een origineel document in de AOD-lade of op de glasplaat.

 **Opmerking:** Zorg ervoor dat het papierformaat van het origineel en de uitvoer hetzelfde zijn. Zo voorkomt u dat een afbeelding wordt bijgesneden.

2. Op het startscherm selecteert u **Kopiëren** en geeft u vervolgens het aantal kopieën op.
Pas zo nodig de kopieerinstellingen aan.
3. Kopieer het document.

 **Opmerking:** Om snel een kopie te maken, drukt u op het bedieningspaneel op de toets **Start**.

Op beide zijden van het papier kopiëren

1. Plaats een origineel document in de AOD-lade of op de glasplaat.
2. Op het startscherm selecteert u **Kopiëren > Zijden**.
3. Pas de instellingen aan.
4. Kopieer het document.

Meerdere pagina's op één vel kopiëren

1. Plaats een origineel document in de AOD-lade of op de glasplaat.
2. Op het startscherm selecteert u **Kopiëren > Pagina's per zijde**.
3. Pas de instellingen aan.
4. Kopieer het document.

E-mail

De SMTP-instellingen voor e-mail configureren

Configureer de SMTP-instellingen (Simple Mail Transfer Protocol) om een gescand document via e-mail te verzenden. De instellingen variëren per mailprovider.

Voordat u begint, moet u ervoor zorgen dat de printer is aangesloten op een netwerk en dat het netwerk is verbonden met het internet.

De wizard E-mailinstellingen op de printer gebruiken

Voordat u de wizard gebruikt, moet u ervoor zorgen dat de firmware van de printer is bijgewerkt. Voor meer informatie raadpleegt u [Firmware bijwerken](#).

1. Op het startscherm selecteert u **E-mail**.
2. Selecteer en typ uw e-mailadres.
3. Typ het wachtwoord.
 - Afhankelijk van uw mailprovider typt u uw accountwachtwoord, app-wachtwoord of verificatiewachtwoord. Voor meer informatie over het wachtwoord raadpleegt u de lijst met [Mailproviders](#) en gaat u naar Apparaatwachtwoord.
 - Als uw provider niet in de lijst staat, neemt u contact op met uw provider en vraagt u naar de instellingen van de primaire SMTP-gateway, primaire SMTP-gatewaypoort, gebruik van SSL/TLS en SMTP-serververificatie.
4. Selecteer **OK**.

Het menu Instellingen op de printer gebruiken

1. Op het startscherm selecteert u **Instellingen > E-mail > E-mailinstellingen**.

2. Configureer de instellingen.

- Voor meer informatie over het wachtwoord raadpleegt u de lijst met [Mailproviders](#).
- Voor mailproviders die niet op de lijst staan, neemt u contact op met uw provider en vraagt u naar de instellingen.

Embedded Web Server gebruiken

1. Open een webbrowser en typ het IP-adres van de printer in de adresbalk.
 - Controleer het IP-adres van de printer op het startscherm van de printer. Het IP-adres bestaat uit vier sets met cijfers gescheiden door punten, bijv: 123.123.123.123.
 - Als u een proxyserver gebruikt, moet u deze tijdelijk uitschakelen zodat de webpagina correct kan worden geladen.
2. Klik op **Instellingen > Email**.
3. Configureer de instellingen in het gedeelte E-mailinstellingen.
 - Voor meer informatie over het wachtwoord raadpleegt u de lijst met [Mailproviders](#).
 - Voor mailproviders die niet op de lijst staan, neemt u contact op met uw provider en vraagt u naar de instellingen.
4. Klik op **Opslaan**.

Mailproviders

Gebruik de volgende tabellen om de SMTP-instellingen van uw mailprovider te bepalen.

Gmail™

 **Opmerking:** Zorg dat verificatie in twee stappen is ingeschakeld voor uw Google-account.

Om verificatie in twee stappen in te schakelen, gaat u naar de pagina [Google Account Security](#) (Google Accountbeveiliging). Meld u aan bij uw account en klik in het gedeelte Signing in to Google (Aanmelden bij Google) op **2-Step Verification** (Verificatie in twee stappen).

Instelling	Waarde
Primaire SMTP-gateway	smtp.gmail.com
Primaire SMTP-gatewaypoort	587
SSL/TLS gebruiken	Vereist

Instelling	Waarde
Vertrouwd certificaat vereist	Uitgeschakeld
Antwoordadres	Uw e-mailadres
SMTP-serververificatie	Aanmelden/Normaal
Door het apparaat geïnitieerde e-mail	SMTP-referenties voor apparaat gebruiken
Gebruikersnaam apparaat	Uw e-mailadres
Apparaatwachtwoord	App-wachtwoord  Opmerking: Om een app-wachtwoord te maken, gaat u naar de pagina Google Account Security (Google Accountbeveiliging). Meld u aan bij uw account en klik in het gedeelte Signing in to Google (Aanmelden bij Google) op App password (App-wachtwoord).

Yahoo!® Mail

Instelling	Waarde
Primaire SMTP-gateway	smtp.mail.yahoo.com
Primaire SMTP-gatewaypoort	587
SSL/TLS gebruiken	Vereist
Vertrouwd certificaat vereist	Uitgeschakeld
Antwoordadres	Uw e-mailadres
SMTP-serververificatie	Aanmelden/Normaal
Door het apparaat geïnitieerde e-mail	SMTP-referenties voor apparaat gebruiken

Instelling	Waarde
Gebruikersnaam apparaat	Uw e-mailadres
Apparaatwachtwoord	App-wachtwoord  Opmerking: Om een app-wachtwoord te maken, gaat u naar de pagina Yahoo Account Security (Yahoo Accountbeveiliging). Meld u aan bij uw account en klik op Generate app password (App-wachtwoord genereren)

Outlook Live

Deze instellingen zijn van toepassing op e-maildomeinen van outlook.com en hotmail.com.

Instelling	Waarde
Primaire SMTP-gateway	smtp.office365.com
Primaire SMTP-gatewaypoort	587
SSL/TLS gebruiken	Vereist
Vertrouwd certificaat vereist	Uitgeschakeld
Antwoordadres	Uw e-mailadres
SMTP-serververificatie	Aanmelden/Normaal
Door het apparaat geïnitieerde e-mail	SMTP-referenties voor apparaat gebruiken

Instelling	Waarde
Gebruikersnaam apparaat	Uw e-mailadres
Apparaatwachtwoord	Accountwachtwoord of app-wachtwoord <ul style="list-style-type: none"> Voor accounts waarbij de verificatie in twee stappen is uitgeschakeld, gebruikt u uw accountwachtwoord. Voor accounts waarbij de verificatie in twee stappen is Ingeschakeld, gebruikt u een app-wachtwoord. Om een app-wachtwoord te maken, gaat u naar de pagina Outlook Live Account Management (Accountbeheer Outlook Live) en meldt u zich aan bij uw account.

AOL-mail

Instelling	Waarde
Primaire SMTP-gateway	smtp.aol.com
Primaire SMTP-gatewaypoort	587
SSL/TLS gebruiken	Vereist
Vertrouwd certificaat vereist	Uitgeschakeld
Antwoordadres	Uw e-mailadres
SMTP-serververificatie	Aanmelden/Normaal
Door het apparaat geïnitieerde e-mail	SMTP-referenties voor apparaat gebruiken

Instelling	Waarde
Gebruikersnaam apparaat	Uw e-mailadres
Apparaatwachtwoord	App-wachtwoord  Opmerking: Om een app-wachtwoord te maken, gaat u naar de pagina AOL Account Security (AOL Accountbeveiliging). Meld u aan bij uw account en klik op Generate app password (App-wachtwoord genereren).

iCloud-mail

 **Opmerking:** Zorg dat verificatie in twee stappen is ingeschakeld voor uw account.

Instelling	Waarde
Primaire SMTP-gateway	smtp.mail.me.com
Primaire SMTP-gatewaypoort	587
SSL/TLS gebruiken	Vereist
Vertrouwd certificaat vereist	Uitgeschakeld
Antwoordadres	Uw e-mailadres
SMTP-serververificatie	Aanmelden/Normaal
Door het apparaat geïnitieerde e-mail	SMTP-referenties voor apparaat gebruiken

Instelling	Waarde
Gebruikersnaam apparaat	Uw e-mailadres
Apparaatwachtwoord	App-wachtwoord  Opmerking: Om een app-wachtwoord te maken, gaat u naar de pagina iCloud Account Management (iCloud Accountbeheer). Meld u aan bij uw account en klik in het gedeelte Security (Beveiliging) op Generate password (Wachtwoord genereren).

Comcast-mail

Instelling	Waarde
Primaire SMTP-gateway	smtp.comcast.net
Primaire SMTP-gatewaypoort	587
SSL/TLS gebruiken	Vereist
Vertrouwd certificaat vereist	Uitgeschakeld
Antwoordadres	Uw e-mailadres
SMTP-serververificatie	Aanmelden/Normaal
Door het apparaat geïnitieerde e-mail	SMTP-referenties voor apparaat gebruiken
Gebruikersnaam apparaat	Uw e-mailadres
Apparaatwachtwoord	Accountwachtwoord

Mail.com

Instelling	Waarde
Primaire SMTP-gateway	smtp.mail.com
Primaire SMTP-gatewaypoort	587
SSL/TLS gebruiken	Vereist
Vertrouwd certificaat vereist	Uitgeschakeld
Antwoordadres	Uw e-mailadres
SMTP-serververificatie	Aanmelden/Normaal
Door het apparaat geïnitieerde e-mail	SMTP-referenties voor apparaat gebruiken
Gebruikersnaam apparaat	Uw e-mailadres
Apparaatwachtwoord	Accountwachtwoord

Zoho-mail

Instelling	Waarde
Primaire SMTP-gateway	smtp.zoho.com
Primaire SMTP-gatewaypoort	587
SSL/TLS gebruiken	Vereist
Vertrouwd certificaat vereist	Uitgeschakeld
Antwoordadres	Uw e-mailadres
SMTP-serververificatie	Aanmelden/Normaal
Door het apparaat geïnitieerde e-mail	SMTP-referenties voor apparaat gebruiken

Instelling	Waarde
Gebruikersnaam apparaat	Uw e-mailadres
Apparaatwachtwoord	Accountwachtwoord of app-wachtwoord <ul style="list-style-type: none"> Voor accounts waarbij de verificatie in twee stappen is uitgeschakeld, gebruikt u uw accountwachtwoord. Voor accounts waarbij de verificatie in twee stappen is Ingeschakeld, gebruikt u een app-wachtwoord. Om een app-wachtwoord te maken, gaat u naar de pagina Zoho Mail Account Security (Beveiliging Zoho-mailaccount) en klikt u in het gedeelte Application-Specific Passwords (Applicatie-specifieke wachtwoorden) op Generate New Password (Nieuw wachtwoord genereren).

QQ-mail

 **Opmerking:** Zorg dat de SMTP-service is ingeschakeld voor uw account.

Om de service in te schakelen, klikt u op de homepage van QQ-mail op **Settings (instellingen) > Account** en schakelt u in het gedeelte POP3/IMAP/SMTP/Exchange/CardDAV/CalDAV Service de optie **POP3/SMTP service of IMAP/SMTP service** in.

Instelling	Waarde
Primaire SMTP-gateway	smtp.qq.com
Primaire SMTP-gatewaypoort	587
SSL/TLS gebruiken	Vereist
Vertrouwd certificaat vereist	Uitgeschakeld
Antwoordadres	Uw e-mailadres
SMTP-serververificatie	Aanmelden/Normaal
Door het apparaat geïnitieerde e-mail	SMTP-referenties voor apparaat gebruiken

Instelling	Waarde
Gebruikersnaam apparaat	Uw e-mailadres
Apparaatwachtwoord	Autorisatiecode <p> Opmerking: Om een autorisatiecode te genereren, klikt u op de homepage van QQ-mail op Settings (Instellingen) > Account en klikt u in het gedeelte POP3/IMAP/SMTP/Exchange/CardDAV/CalDAV Service op Generate authorization code (Autorisatiecode genereren)</p>

NetEase-mail (mail.163.com)

 **Opmerking:** Zorg dat de SMTP-service is ingeschakeld voor uw account.

Om de service in te schakelen, klikt u op de homepage van NetEase-mail op **Settings (Instellingen) > POP3/SMTP/IMAP**, en schakelt u **IMAP/SMTP service of POP3/SMTP service** in.

Instelling	Waarde
Primaire SMTP-gateway	smtp.163.com
Primaire SMTP-gatewaypoort	465
SSL/TLS gebruiken	Vereist
Vertrouwd certificaat vereist	Uitgeschakeld
Antwoordadres	Uw e-mailadres
SMTP-serververificatie	Aanmelden/Normaal
Door het apparaat geïnitieerde e-mail	SMTP-referenties voor apparaat gebruiken

Instelling	Waarde
Gebruikersnaam apparaat	Uw e-mailadres
Apparaatwachtwoord	Autorisatiewachtwoord <p> Opmerking: Het verificatiewachtwoord wordt verstrekt wanneer de IMAP/SMTP-service of POP3/SMTP-service wordt ingeschakeld.</p>

NetEase-mail (mail.126.com)

 **Opmerking:** Zorg dat de SMTP-service is ingeschakeld voor uw account.

Om de service in te schakelen, klikt u op de homepage van NetEase-mail op **Settings (Instellingen) > POP3/SMTP/IMAP**, en schakelt u **IMAP/SMTP service of POP3/SMTP service** in.

Instelling	Waarde
Primaire SMTP-gateway	smtp.126.com
Primaire SMTP-gatewaypoort	465
SSL/TLS gebruiken	Vereist
Vertrouwd certificaat vereist	Uitgeschakeld
Antwoordadres	Uw e-mailadres
SMTP-serververificatie	Aanmelden/Normaal
Door het apparaat geïnitieerde e-mail	SMTP-referenties voor apparaat gebruiken
Gebruikersnaam apparaat	Uw e-mailadres
Apparaatwachtwoord	Autorisatiewachtwoord <p> Opmerking: Het verificatiewachtwoord wordt verstrekt wanneer de IMAP/SMTP-service of POP3/SMTP-service wordt ingeschakeld.</p>

NetEase-mail (mail.yeah.net)

 **Opmerking:** Zorg dat de SMTP-service is ingeschakeld voor uw account.

Om de service in te schakelen, klikt u op de homepage van NetEase-mail op **Settings (Instellingen) > POP3/SMTP/IMAP**, en schakelt u **IMAP/SMTP service** of **POP3/SMTP service** in.

Instelling	Waarde
Primaire SMTP-gateway	smtp.yeah.net
Primaire SMTP-gatewaypoort	465
SSL/TLS gebruiken	Vereist
Vertrouwd certificaat vereist	Uitgeschakeld
Antwoordadres	Uw e-mailadres
SMTP-serververificatie	Aanmelden/Normaal
Door het apparaat geïnitieerde e-mail	SMTP-referenties voor apparaat gebruiken
Gebruikersnaam apparaat	Uw e-mailadres
Apparaatwachtwoord	Autorisatie wachtwoord  Opmerking: Het verificatie wachtwoord wordt verstrekt wanneer de IMAP/SMTP-service of POP3/SMTP-service wordt ingeschakeld.

Sohu-mail

 **Opmerking:** Zorg dat de SMTP-service is ingeschakeld voor uw account.

Om de service in te schakelen, klikt u op de homepage van Sohu-mail op **Options (Opties) > Settings (Instellingen) > POP3/SMTP/IMAP**, en schakelt u **IMAP/SMTP service** of **POP3/SMTP service** in.

Instelling	Waarde
Primaire SMTP-gateway	smtp.sohu.com
Primaire SMTP-gatewaypoort	465
SSL/TLS gebruiken	Vereist
Vertrouwd certificaat vereist	Uitgeschakeld
Antwoordadres	Uw e-mailadres
SMTP-serververificatie	Aanmelden/Normaal
Door het apparaat geïnitieerde e-mail	SMTP-referenties voor apparaat gebruiken
Gebruikersnaam apparaat	Uw e-mailadres
Apparaatwachtwoord	Onafhankelijk wachtwoord  Opmerking: Het onafhankelijke wachtwoord wordt verstrekt wanneer de IMAP/SMTP-service of POP3/SMTP-service wordt ingeschakeld.

Sina-mail

 **Opmerking:** Zorg dat de POP3/SMTP-service is ingeschakeld voor uw account.

Om de service in te schakelen, klikt u op de homepage van Sina-mail op **Settings (Instellingen) > More settings (Meer instellingen) > User-end POP/IMAP/SMTP (POP/IMAP/SMTP gebruiker)** en schakelt u **POP3/SMTP-service** in.

Instelling	Waarde
Primaire SMTP-gateway	smtp.sina.com
Primaire SMTP-gatewaypoort	587
SSL/TLS gebruiken	Vereist

Instelling	Waarde
Vertrouwd certificaat vereist	Uitgeschakeld
Antwoordadres	Uw e-mailadres
SMTP-serververificatie	Aanmelden/Normaal
Door het apparaat geïnitieerde e-mail	SMTP-referenties voor apparaat gebruiken
Gebruikersnaam apparaat	Uw e-mailadres
Apparaatwachtwoord	Autorisatiecode  Opmerking: Om een autorisatiecode te maken, klikt u op de e-mailstartpagina op Instellingen > Meer instellingen > POP/IMAP/SMTP gebruiker en schakelt u Status autorisatiecode in.

- Als u problemen ondervindt bij het gebruik van de geleverde instellingen, neemt u contact op met uw mailprovider.
- Voor mailproviders die niet op de lijst staan, neemt u contact op met uw provider en vraagt u naar de instellingen.

Een e-mail verzenden

Voordat u begint, moet u ervoor zorgen dat de SMTP-instellingen zijn geconfigureerd. Voor meer informatie raadpleegt u [De SMTP-instellingen voor e-mail configureren](#).

Het bedieningspaneel gebruiken

1. Plaats een origineel document in de AOD-lade of op de glasplaat.
2. Op het startscherm selecteert u **E-mail** en voert u vervolgens de benodigde informatie in.
3. Configureer zo nodig de instellingen van het bestandstype voor verzending.
4. Verzend de e-mail.

Een snelkoppingsnummer gebruiken

1. Plaats een origineel document in de AOD-lade of op de glasplaat.
2. Op het startscherm selecteert u **Snelkoppelingen > E-mail**.

3. Selecteer het nummer van de snelkoppeling.
4. Verzend de e-mail.

Scannen

Scannen naar een computer

Controleer het volgende voor u begint:

- De firmware van de printer is bijgewerkt. Voor meer informatie raadpleegt u [Firmware bijwerken](#).
- De computer en de printer zijn op hetzelfde netwerk zijn aangesloten.

Voor Windows-gebruikers

 **Opmerking:** Zorg dat de printer aan de computer is toegevoegd. Raadpleeg de *Handleiding voor de gebruiker* voor meer informatie.

1. Plaats een origineel document in de automatische documentinvoer of op de glasplaat.
2. Open **Windows Faxen en scannen**.
3. Selecteer een scannerbron in het menu Bron.
4. Wijzig de scaninstellingen zo nodig.
5. Scan het document.

Voor Macintosh-gebruikers

 **Opmerking:** Zorg dat de printer aan de computer is toegevoegd. Raadpleeg de *Handleiding voor de gebruiker* voor meer informatie.

1. Plaats een origineel document in de automatische documentinvoer of op de glasplaat.
2. Voer een van de twee volgende stappen uit op de computer:
 - a. Open **Fotolader**.
 - b. Open **Fotolader**.
 - c. Open **Printers en scanners** en selecteer een printer. Klik op **Scan > Open scanner**.
3. Voer een of meer van de volgende stappen uit in het venster Scanner:
 - a. Selecteer de locatie waar u het gescande document wilt opslaan.

- b. Selecteer het formaat van het originele document.
 - c. Als u via de AOD wilt scannen, selecteert u **Documentlade** in het menu Scan of schakelt u **Gebruik documentlade** in.
 - d. Configureer de scaninstellingen zo nodig.
4. Klik op **Scan**.

Fax

Een fax verzenden

Het bedieningspaneel gebruiken

1. Plaats een origineel document in de AOD-lade of op de glasplaat.
2. Op het startscherm selecteert u **Fax** en voert u vervolgens de benodigde informatie in.

Pas zo nodig de instellingen aan.
3. Fax het document.

Afdrukken

Afdrukken vanaf een computer

 **Opmerking:** Stel voor etiketten, karton en enveloppen het papierformaat en de papiersoort in de printer in, voordat u het document afdrukt.

1. Open het dialoogvenster Afdrukken vanuit het document dat u wilt afdrukken.
2. Pas zo nodig de instellingen aan.
3. Druk het document af.

Afdrukken vanaf een mobiel apparaat

Afdrukken vanaf een mobiel apparaat via Mopria™

Print Service

Mopria Print Service is een oplossing voor mobiel afdrukken, bedoeld voor mobiele apparaten met Android™ versie 10.0 of later. U kunt rechtstreeks afdrukken op elke printer die compatibel is met Mopria.

 **Opmerking:** Zorg ervoor dat u de toepassing Mopria Print Service downloadt uit de Google Play™ store en inschakelt op het mobiele apparaat.

1. Open op uw mobiele Android-apparaat een compatibele toepassing of selecteer een document vanuit bestandsbeheer.
2. Tik op **Meer optiesAfdrukken**.
3. Selecteer een printer en pas de instellingen zo nodig aan.
4. Tik op **Afdrukken**.

Afdrukken vanaf een mobiel apparaat via AirPrint®

De AirPrint-softwarefunctie is een oplossing voor mobiel afdrukken waarmee u direct vanaf Apple-apparaten kunt afdrukken op printers die compatibel zijn met AirPrint.



- Zorg dat het Apple-apparaat en de printer op hetzelfde netwerk zijn aangesloten. Als het netwerk meerdere draadloze hubs heeft, controleer dan of beide apparaten op hetzelfde subnet zijn aangesloten.
 - Deze toepassing wordt alleen op sommige Apple-apparaten ondersteund.
1. Selecteer op uw mobiele apparaat een document in bestandsbeheer of start een compatibele toepassing.
 2. Tik op **Delen/uploaden > Afdrukken**.
 3. Selecteer een printer en pas de instellingen zo nodig aan.
 4. Druk het document af.

Afdrukken vanaf een mobiel apparaat via Wi-Fi

Direct®

Wi-Fi Direct is een afdrukservice waarmee u kunt afdrukken op printers die geschikt zijn voor Wi-Fi Direct.

 **Opmerking:** Zorg dat het mobiele apparaat is verbonden met het draadloze netwerk van de printer. Voor meer informatie raadpleegt u [Een mobiel apparaat verbinden met de printer](#).

1. Open op uw mobiele apparaat een compatibele toepassing of selecteer een document vanuit bestandsbeheer.
2. Afhankelijk van uw mobiele apparaat voert u een van de volgende stappen uit:
 - Tik op  > **Afdrukken**.
 - Tik op  > **Afdrukken**.
 - Tik op  > **Afdrukken**.
3. Selecteer een printer en pas de instellingen zo nodig aan.

4. Druk het document af.

De printer onderhouden

Kabels aansluiten

 **LET OP—GEVAAR OP SCHOKKEN:** Schakel tijdens onweer dit product niet in en maak geen elektrische of bekabelde verbindingen, zoals de faxfunctie, het netsnoer of een telefoonkabel, om elektrische schokken te voorkomen.

 **LET OP—MOGELIJK LETSEL:** Sluit het netsnoer aan op een geaard stopcontact dat zich dicht in de buurt van het product bevindt en gemakkelijk bereikbaar is om brand of elektrische schokken te voorkomen.

 **LET OP—MOGELIJK LETSEL:** Gebruik alleen het netsnoer dat bij dit product is geleverd of een door de fabrikant goedgekeurd vervangend onderdeel om brand of elektrische schokken te voorkomen.

 **LET OP—MOGELIJK LETSEL:** Gebruik om het risico op brand te verkleinen alleen een telecommunicatiesnoer (RJ-11) van 26 AWG of meer als u dit product aansluit op het openbare vaste telefoonnetwerk. Voor gebruikers in Australië geldt dat het snoer moet worden goedgekeurd door de Australische communicatie- en media-autoriteit.

Waarschuwing—Beschadigingsrisico: Raak tijdens het afdrukken de USB-kabel, draadloze netwerkadapters of het aangegeven deel van de printer niet aan om gegevensverlies of printerstoringen te voorkomen.

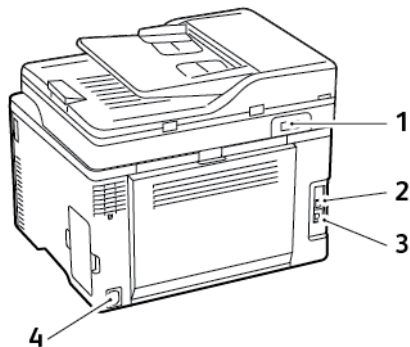

Nummer	Printerpoort	Functie
1	LINE-poort	Sluit de printer aan op een actieve telefoonlijn via een standaardwandaansluiting (RJ-11), DSL-filter, VoIP-adapter of een andere adapter waarmee u faxen kunt verzenden en ontvangen. Gebruik een bekabelde faxsplitter om handmatig faxen in te schakelen.
2	Ethernetpoort	Sluit de printer aan op een netwerk.
3	USB-printerpoort	Sluit de printer aan op de computer.
4	Aansluiting voor netsnoer	Sluit de printer aan op een goed geaard stopcontact.

Een tonercartridge vervangen

 **Opmerking:** Als de lade is verlengd, verwijdert u deze voordat u een cartridge plaatst.

1. Open de voorklep.

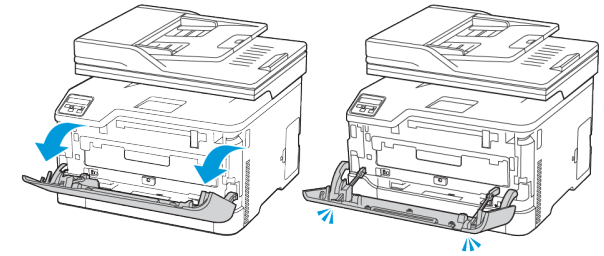

2. Trek de lade van de tonercartridges open.

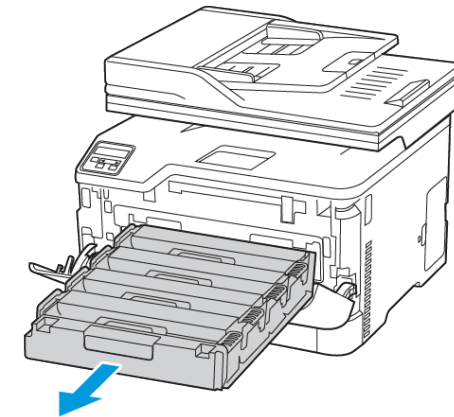

3. Verwijder de gebruikte tonercartridge.

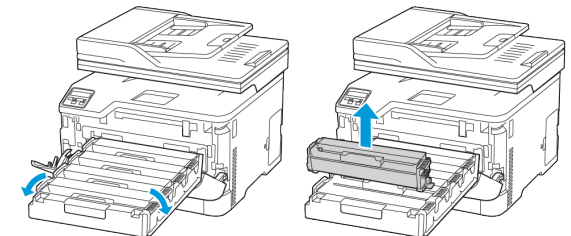

4. Haal de nieuwe tonercartridge uit de verpakking.

 **Waarschuwing:** Stel de onderkant van de tonercartridge niet bloot aan direct licht. Langdurige blootstelling aan licht kan tot problemen met de afdrukkwaliteit leiden.

 **Waarschuwing:** Raak de onderkant van de tonercartridge niet aan. Dit kan de afdrukkwaliteit van toekomstige afdruktaken verminderen.



5. Plaats de nieuwe tonercartridge.

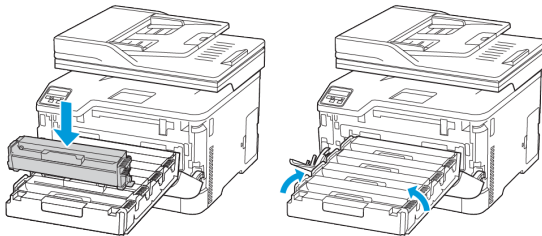

6. Plaats de lade van de tonercartridges terug en sluit de klep.

Tonerafvalcontainer vervangen

1. Verwijder de gebruikte tonerafvalcontainer.

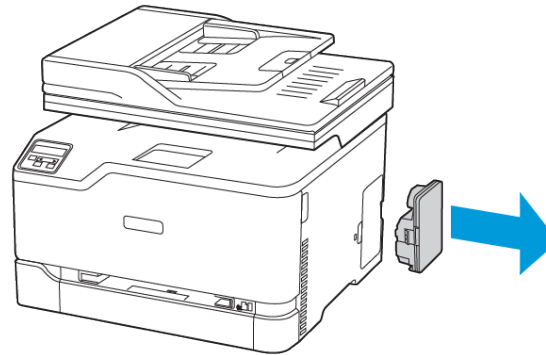

 **Opmerking:** Om te voorkomen dat u toner knoeit, plaatst u de fles rechtop.

2. Haal de nieuwe tonerafvalcontainer uit de verpakking.

3. Plaats de nieuwe tonerafvalcontainer.

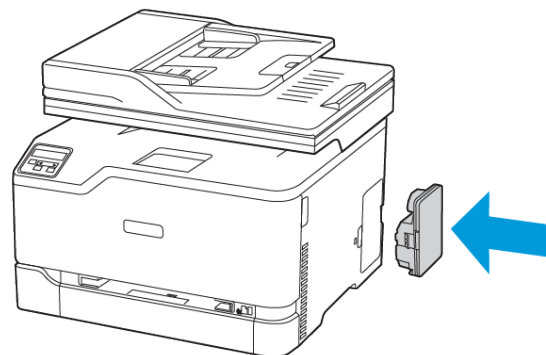

De scanner reinigen

1. Open de klep van de scanner.

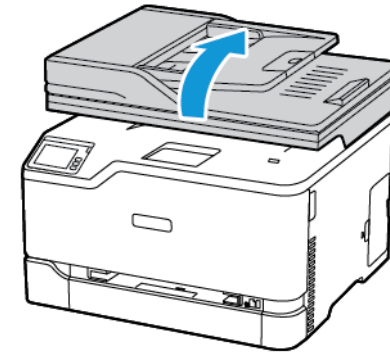

2. Veeg met een vochtige, zachte, pluisvrije doek de volgende gebieden schoon:

a. Glasplaatafdekking van AOD

 **Opmerking:** Op sommige printermodellen heeft deze locatie een AOD-glasplaat in plaats van een afdekking.

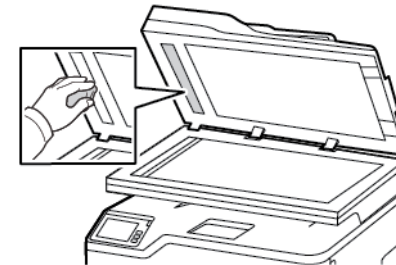

b. Glasplaatafdekking van scanner

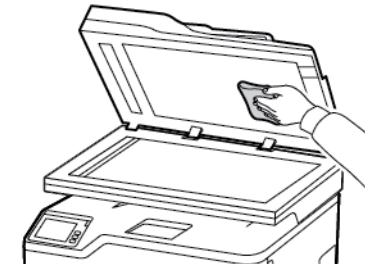

c. Glasplaat van AOD

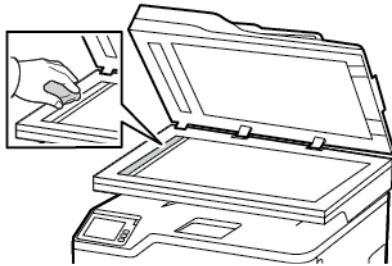

d. Glasplaat van scanner



3. Sluit de klep van de scanner.

De lade vullen

 **LET OP—GEVAAR VOOR OMVALLEN:** Zorg ervoor dat u de lade gesloten houdt totdat u deze nodig hebt, om instabiliteit van de apparatuur te voorkomen.

1. Verwijder de lade.

 **Opmerking:** Verwijder tijdens het afdrucken de lade niet om papierstoringen te voorkomen.

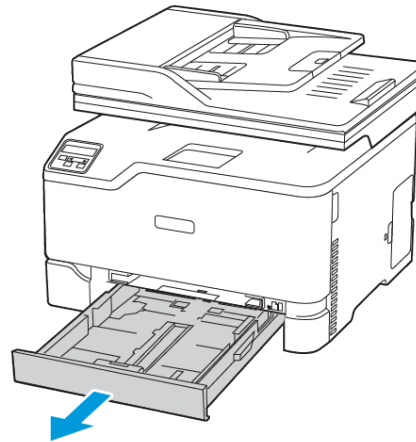

2. Buig het papier, waaiert het uit en lijn de randen uit voordat u het in de printer plaatst.

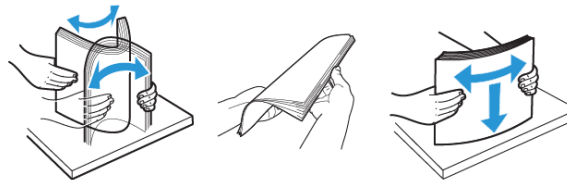

3. Plaats de stapel papier met de afdrukbare zijde omhoog in de printer.

- Plaats briefhoofdpapier met de afdrukbare zijde omhoog naar de achterkant van de lade voor eenzijdig afdrucken.
- Plaats briefhoofdpapier met de afdrukbare zijde omlaag naar de voorkant van de lade voor dubbelzijdig afdrucken.
- Schuif geen papier in de lade.

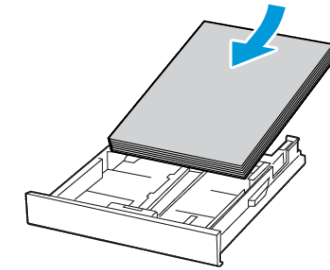

4. Zorg dat de stapel niet boven de aanduiding voor de maximale hoeveelheid uitkomt om papierstoringen te voorkomen.

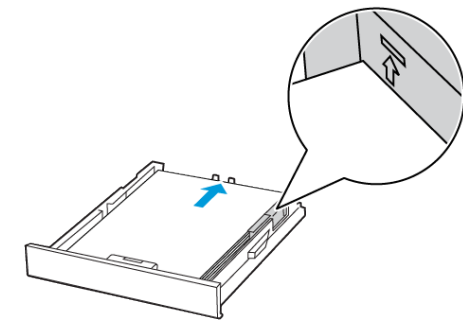

5. Stel de geleiders in op het papierformaat dat u wilt plaatsen.

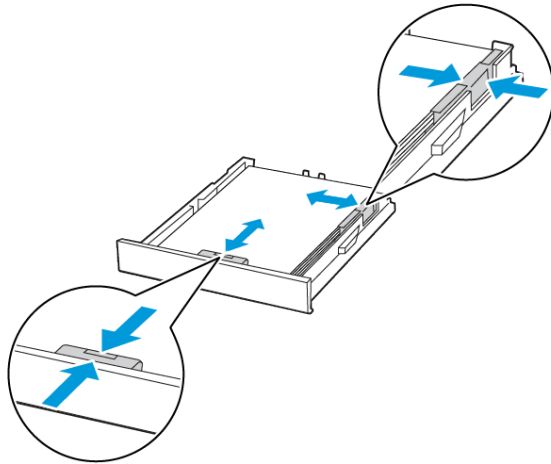

6. Plaats de lade terug.
7. Stel indien nodig het papierformaat en de papiersoort via het bedieningspaneel in op basis van het geplaatste papier.

Papier in de handmatige invoer plaatsen

1. Stel de geleider in op het papierformaat dat u wilt plaatsen.

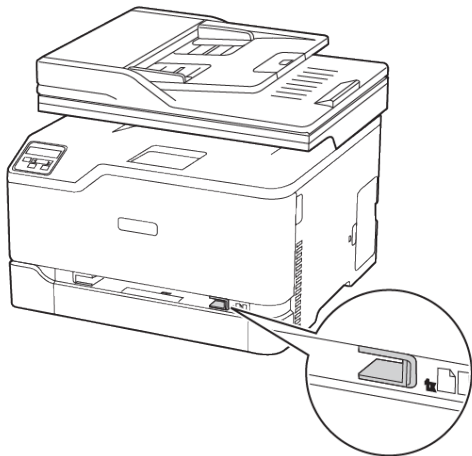

2. Plaats een vel papier met de afdrukbare zijde omhoog in de printer.

- Plaats briefpapier met de afdrukbare zijde omhoog en met de bovenrand naar voren in de printer voor enkelzijdige afdrukken.

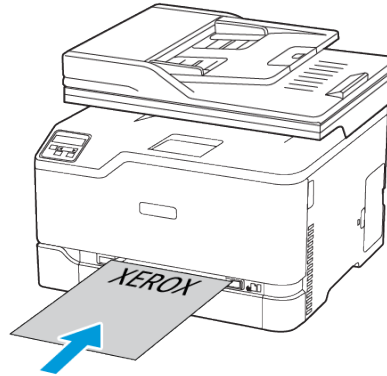

- Plaats briefpapier met de afdrukbare zijde omlaag en met de bovenrand naar achteren in de printer voor dubbelzijdige afdrukken.



- Plaats de envelop met de klep omlaag en tegen de rechterkant van de papiergeleider.

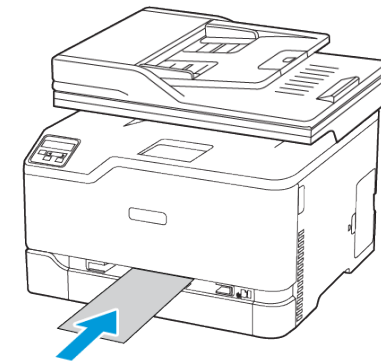

3. Voer het papier in totdat de voorste rand naar binnen wordt getrokken.

- Duw het papier niet te ver in de handmatige invoer om papierstoringen te voorkomen.
- Wacht voordat u nog een vel plaatst eerst tot er een bericht op het display verschijnt.

Papiersoort en papierformaat instellen

1. Ga op het bedieningspaneel naar:

Instellingen > OK > Papier > OK > Ladeconfiguratie > OK > Papierformaat/-soort > OK en selecteer vervolgens een papierbron

2. Stel het papierformaat en de papiersoort in.

Firmware bijwerken

Sommige toepassingen vereisen een minimaal niveau van de apparaatfirmware om het apparaat goed te laten werken.

Neem contact op met de vertegenwoordiger van de klantenservice voor meer informatie over het bijwerken van de apparaatfirmware.

1. Open een webbrowser en typ het IP-adres van de printer in de adresbalk.
 - Controleer het IP-adres van de printer op het startscherm van de printer. Het IP-adres bestaat uit vier sets met cijfers gescheiden door punten, bijv: 123.123.123.123.
 - Als u een proxyserver gebruikt, moet u deze tijdelijk uitschakelen zodat de webpagina correct kan worden geladen.
2. Klik op **Instellingen > Apparaat > Firmware bijwerken**.
3. Kies een van de volgende:
 - Klik op **Zoeken naar updates > Ik ga akkoord, start update**.
 - Upload het flashbestand. Voer de volgende stappen uit om het flashbestand te uploaden.

Ga voor de nieuwste firmware naar www.xerox.com en zoek het printermodel op.

 1. Blader naar het flashbestand.

 **Opmerking:** Zorg dat u het zipbestand met de firmware hebt uitgepakt.

2. Klik op **Uploaden > Starten**.

De printer aansluiten op een Wi-Fi-netwerk

Controleer het volgende voor u begint:

- Actieve adapter is ingesteld op Automatisch. Op het startscherm selecteert u **Instellingen > Netwerk/poorten > Netwerkoverzicht > Actieve adapter**.
- De Ethernetkabel is niet op de printer aangesloten.

De wizard voor draadloze instellingen op de printer gebruiken

Voordat u de wizard gebruikt, moet u ervoor zorgen dat de firmware van de printer is bijgewerkt. Voor meer informatie raadpleegt u [Firmware bijwerken](#).

1. Op het startscherm selecteert u **> Nu instellen**.
2. Selecteer een Wi-Fi-netwerk en typ vervolgens het netwerk wachtwoord.
3. Selecteer **Gereed**.

Het menu Instellingen op de printer gebruiken

1. Op het startscherm selecteert u **Instellingen > Netwerk/poorten > Draadloos > Configuratie via printerscherm > Netwerk kiezen**.
2. Selecteer een Wi-Fi-netwerk en typ vervolgens het netwerk wachtwoord.

 **Opmerking:** Voor Wi-Fi-netwerkklare printermodellen verschijnt tijdens de eerste installatie een vraagvenster voor het instellen van het Wi-Fi-netwerk.

Wi-Fi Direct configureren

Wi-Fi Direct is een op Wi-Fi gebaseerde, peer-to-peertechnologie waarmee draadloze apparaten rechtstreeks verbinding kunnen maken met een Wi-Fi Direct-printer zonder een toegangspunt (draadloze router).

1. Selecteer op het startscherm **Instellingen > Netwerk/poorten > Wi-Fi Direct**.

2. Configureer de instellingen.

- **Wi-Fi Direct inschakelen**-hiermee kan de printer zijn eigen Wi-Fi Direct-netwerk rondzenden.
- **Naam Wi-Fi Direct**-hiermee kunt u een naam toewijzen aan het Wi-Fi Direct-netwerk.
- **Toegangscode Wi-Fi Direct**-hiermee kunt u de toegangscode ten behoeve van de draadloze beveiliging toewijzen bij gebruik van de peer-to-peerverbinding.
- **Toegangscode weergeven op pagina Instellingen**-hiermee wordt de toegangscode weergegeven op de pagina Netwerkinstellingen.
- **Drukknopverzoeken automatisch accepteren**-hiermee accepteert de printer automatisch verbindingsverzoeken.

 **Opmerking:** Het automatisch accepteren van drukknopverzoeken is niet beveiligd.

- De toegangscode van het Wi-Fi Direct-netwerk is standaard verborgen op het printerdisplay. Als u de toegangscode wilt laten weergegeven, schakelt u het weergavepictogram voor de toegangscode in. Selecteer op het startscherm **Instellingen > Beveiliging > Diversen > Weergave van toegangscode/pincode inschakelen**.
- Als u de toegangscode van het Wi-Fi Direct-netwerk wilt weten als deze niet wordt weergegeven op het printerdisplay, selecteert u op het startscherm **Instellingen > Rapporten > Netwerk > Netwerkinstellingen**.

Een computer verbinden met de printer

Voordat u de computer verbindt, moet u ervoor zorgen dat Wi-Fi Direct is geconfigureerd. Voor meer informatie raadpleegt u [Wi-Fi Direct configureren](#).

Voor Windows-gebruikers

1. Open de map met printers.
2. Selecteer de printer die u wilt bijwerken, en voer vervolgens een van de volgende handelingen uit:
 - Voor Windows 7 of later selecteert u **Printereigenschappen**.
 - Voor eerdere versies selecteert u **Eigenschappen**.
3. Navigeer naar het tabblad Configuratie en selecteer vervolgens **Nu bijwerken - Printer vragen**.
4. Pas de wijzigingen toe.

Voor Macintosh-gebruikers

1. Navigeer via Systeemvoorkeuren in het Apple-menu naar uw printer en selecteer vervolgens **Opties en benodigheden**.
2. Navigeer naar de lijst met hardwareopties en voeg vervolgens eventuele geïnstalleerde opties toe.
3. Pas de wijzigingen toe.

Een mobiel apparaat verbinden met de printer

Voordat u het mobiele apparaat verbindt, moet u ervoor zorgen dat Wi-Fi Direct is geconfigureerd. Voor meer informatie raadpleegt u [Wi-Fi Direct configureren](#).

Verbinding maken via Wi-Fi Direct

 **Opmerking:** Deze instructies zijn alleen van toepassing op Android-apparaten.

1. Ga op het mobiele apparaat naar het instellingenmenu.
2. Schakel **Wi-Fi** in en tik op **Wi-Fi Direct**.
3. Selecteer de naam van de Wi-Fi Direct-printer.
4. Bevestig de verbinding op het bedieningspaneel van de printer.

Verbinding maken via Wi-Fi

1. Ga op het mobiele apparaat naar het instellingenmenu.
2. Tik op **Wi-Fi** en selecteer de naam van de Wi-Fi Direct-printer.

 **Opmerking:** De tekenreeks DIRECT-xy (waarbij x en y twee willekeurige tekens zijn) wordt toegevoegd vóór de Wi-Fi Direct-naam.

3. Voer de toegangscodes van Wi-Fi Direct in.

Papierstoringen verhelpen

Papierstoringen voorkomen

Papier correct plaatsen

- Zorg dat het papier vlak in de lade is geplaatst.

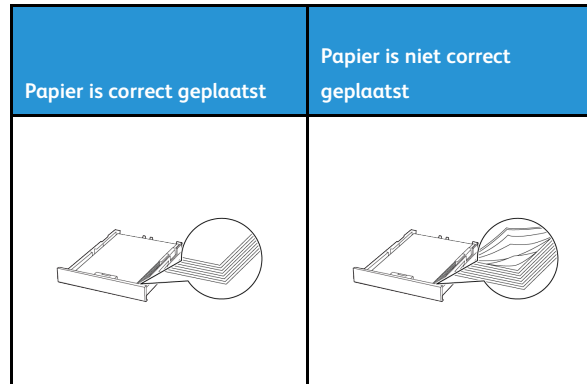

- Plaats of verwijder geen laden terwijl de printer bezig is met afdrukken.
- Plaats niet te veel papier in de printer. Zorg dat de stapel niet boven de aanduiding voor de maximale hoeveelheid uitkomt.
- Schuif geen papier in de lade. Plaats het papier zoals in de afbeelding is aangegeven.

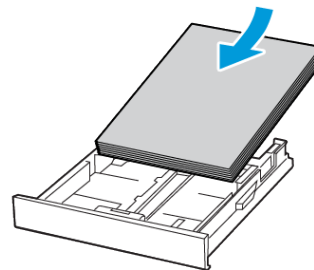

- Zorg dat de positie van de papiergeleiders juist is ingesteld en dat ze niet strak tegen het papier of de enveloppen zijn geplaatst.
- Duw de lade stevig in de printer nadat u het papier hebt geplaatst.

Aanbevolen papier gebruiken

- Gebruik uitsluitend aanbevolen papier of speciaal afdruk materiaal.
- Plaats geen papier dat gekreukt, gevouwen, vochtig, gebogen of kromgetrokken is.
- Buig het papier, waaiert het uit en lijn de randen uit voordat u het in de printer plaatst.

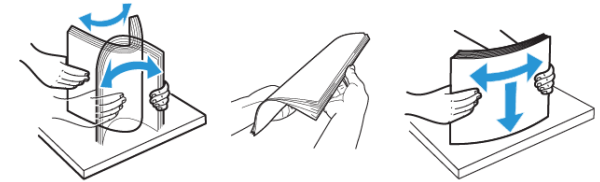

- Gebruik geen papier dat handmatig op maat is gesneden of geknipt.
- Gebruik nooit verschillende papierformaten, -gewichten of -soorten in één lade.
- Zorg dat de instellingen voor papierformaat en papiersoort correct zijn ingesteld op de computer of het bedieningspaneel van de printer.
- Bewaar het papier volgens de aanbevelingen van de fabrikant.

Locaties van storingen bepalen

- Als Storingssistentie is ingesteld op **Aan**, probeert de printer blanco pagina's of gedeeltelijk afgedrukte pagina's automatisch uit te werpen nadat de storing is verholpen. Kijk of er onbedrukte pagina's uit de printer komen.
- Als Herstel na storing is ingesteld op **Aan** of **Automatisch**, drukt de printer vastgelopen pagina's opnieuw af.

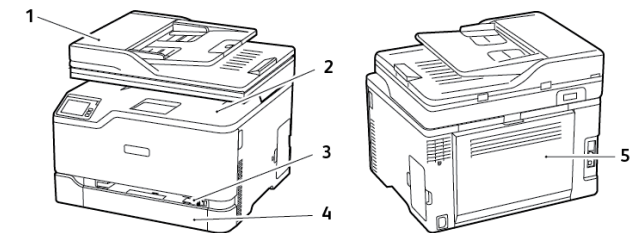

1. Automatische documentinvoer (AOD)
2. Standaardopvangbak

3. Handmatige invoer
4. Standaardlade
5. Deur B

Papierstoring in de standaardlade

1. Open klep B.

 **LET OP—HEET OPPERVLAK:** De binnenkant van de printer kan heet zijn. Om letsel te voorkomen, moet u een heet oppervlak eerst laten afkoelen voordat u het aanraakt.

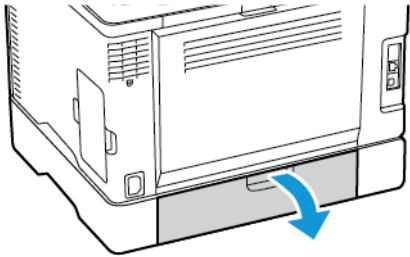

2. Verwijder het vastgelopen papier.

 **Opmerking:** Zorg dat alle papierstukjes zijn verwijderd.

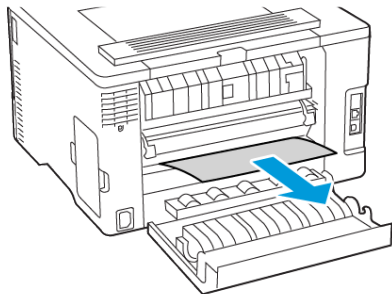

3. Sluit de klep.

4. Verwijder de lade en de handmatige invoer.

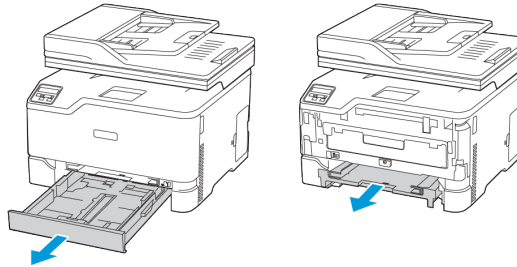

5. Verwijder het vastgelopen papier.

 **Opmerking:** Zorg dat alle papierstukjes zijn verwijderd.

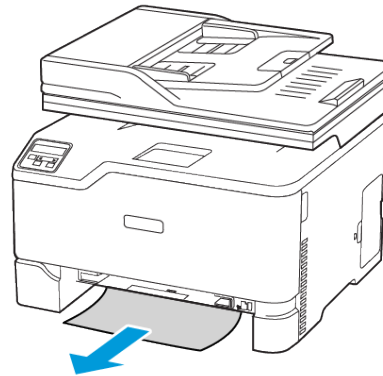

6. Plaats de handmatige invoer en de lade terug.

Papierstoring in de optionele lade

1. Open klep B.

 **LET OP—HEET OPPERVLAK:** De binnenkant van de printer kan heet zijn. Om letsel te voorkomen, moet u een heet oppervlak eerst laten afkoelen voordat u het aanraakt.

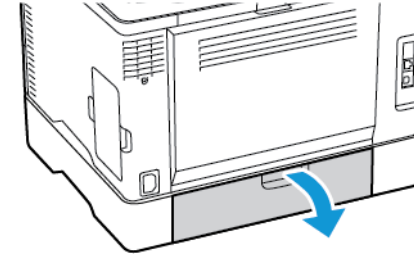

2. Verwijder het vastgelopen papier.

 **Opmerking:** Zorg dat alle papierstukjes zijn verwijderd.

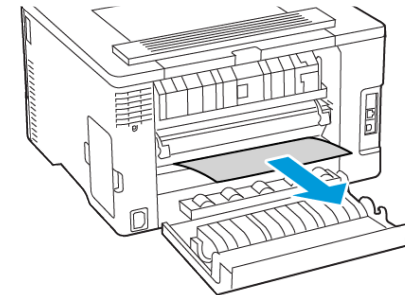

3. Sluit de klep.

4. Open klep E.

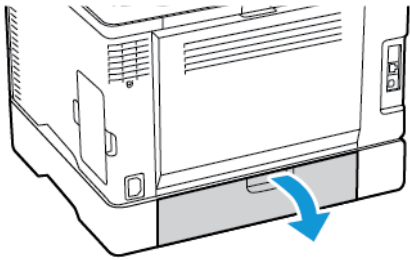

5. Verwijder het vastgelopen papier.

 **Opmerking:** Zorg dat alle papierstukjes zijn verwijderd.

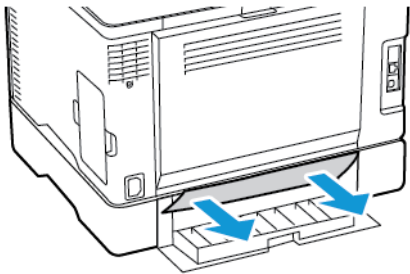

6. Sluit de klep.

7. Verwijder de optionele lade.

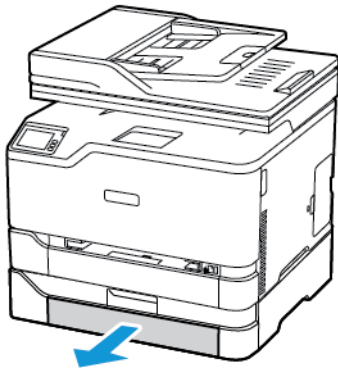

8. Verwijder het vastgelopen papier.

 **Opmerking:** Zorg dat alle papierstukjes zijn verwijderd.

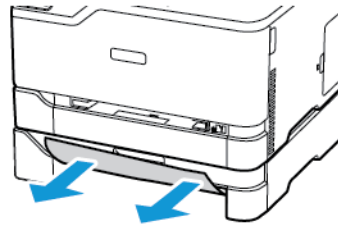

9. Plaats de lade terug.

Papierstoring in de standaardopvangbak

1. Til de scanner op en verwijder het vastgelopen papier.

 **Opmerking:** Zorg dat alle papierstukjes zijn verwijderd.

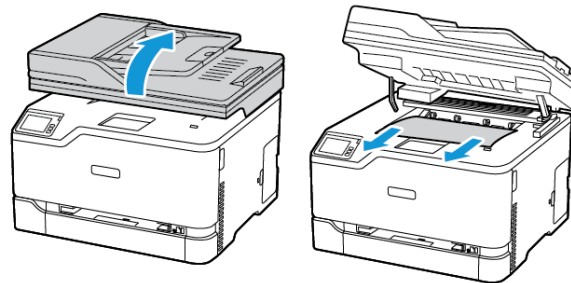

2. Laat de scanner zakken.

Papierstoring in de handmatige invoer

1. Verwijder de lade en de handmatige invoer.

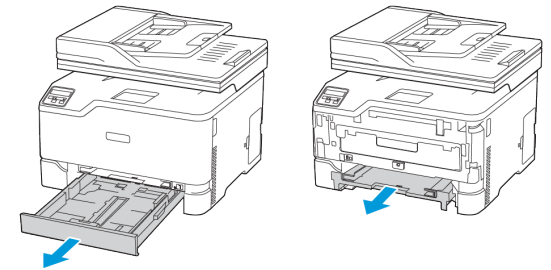

2. Verwijder het vastgelopen papier.

 **Opmerking:** Zorg dat alle papierstukjes zijn verwijderd.

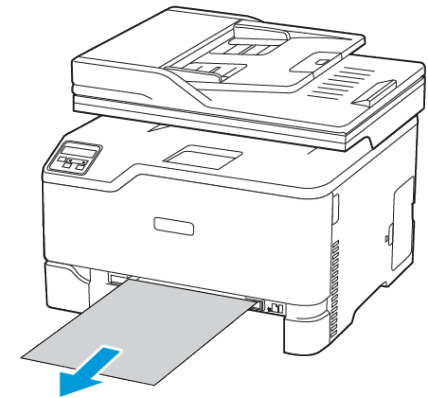

3. Plaats de handmatige invoer en de lade terug.

Papierstoring in klep B

1. Open klep B.

 **LET OP—HEET OPPERVLAK:** De binnenkant van de printer kan heet zijn. Om letsel te voorkomen, moet u een heet oppervlak eerst laten afkoelen voordat u het aanraakt.

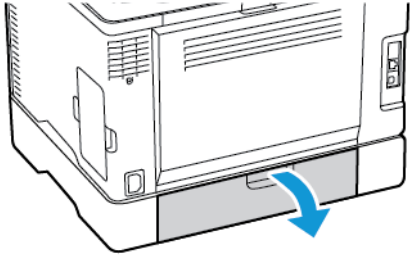

2. Verwijder het vastgelopen papier uit een van de volgende gebieden:

 **Opmerking:** Zorg dat alle papierstukjes zijn verwijderd.

- Fusergebied

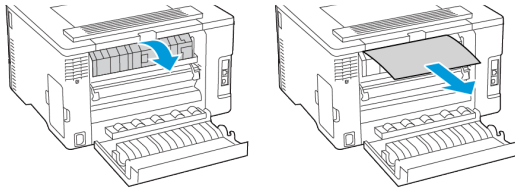

- Onder het fusergebied

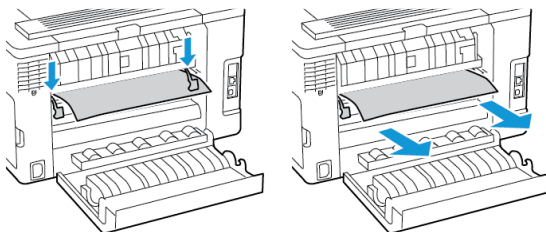

- Duplexeenheid

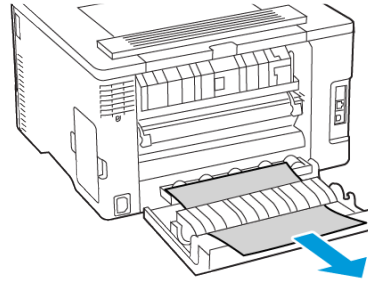

3. Sluit de klep.

Papier vastgelopen in de automatische documentinvoer

1. Verwijder alle originele documenten uit de AOD-lade.
2. Open de klep van de AOD.

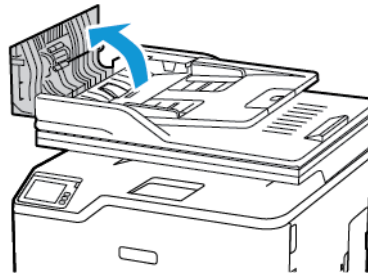

3. Verwijder het vastgelopen papier.

 **Opmerking:** Zorg dat alle papierstukjes zijn verwijderd.

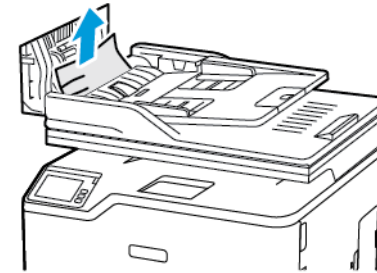

4. Sluit de klep van de AOD.

© 2021 Xerox Corporation. Alle rechten voorbehouden. Xerox® is een handelsmerk van Xerox Corporation in de Verenigde Staten en andere landen.

Apple®, iPad®, iPhone®, iPod®, iPod touch®, AirPrint® en AirPrint Logo® zijn handelsmerken of gedeponeerde handelsmerken van Apple Inc. in de V.S. en andere landen. Google Cloud Print™-afdrukservice via het web, Gmail™-webmailservice en Android™-platform voor mobiele technologie zijn handelsmerken van Google, Inc. Microsoft®, Windows Vista®, Windows®, Windows Server® en OneDrive® zijn gedeponeerde handelsmerken van Microsoft Corporation in de Verenigde Staten en andere landen. Mopria is een handelsmerk van de Mopria Alliance. Wi-Fi CERTIFIED Wi-Fi Direct® is een handelsmerk van de Wi-Fi Alliance. Andere handelsmerken zijn het eigendom van hun respectieve eigenaren. 702P08608

BR32746

607E39560