

Xerox® B225/B235 multifunctionele printer - Beknopte gebruikshandleiding



Kopiëren

Kopieën maken

1. Plaats een origineel document in de AOD-lade of op de glasplaat.

 **Opmerking:** Zorg dat het papierformaat van het origineel en de uitvoer hetzelfde zijn. Zo voorkomt u dat een afbeelding wordt bijgesneden.

2. Ga op het bedieningspaneel naar:

 > **Kopiëren** > geef het aantal kopieën op

Voor printermodellen zonder aanraakscherm drukt u op  om door de instellingen te navigeren.

Pas zo nodig de instellingen aan.

3. Kopieer het document.

 **Opmerking:** Om snel een kopie te maken, drukt u op het bedieningspaneel op .

Op beide zijden van het papier kopiëren

1. Plaats een origineel document in de AOD-lade of op de glasplaat.

2. Ga op het bedieningspaneel naar:

 > **Kopiëren** > **Zijden**

Voor printermodellen zonder aanraakscherm drukt u op  om door de instellingen te navigeren.

3. Pas de instelling aan.
4. Kopieer het document.

Meerdere pagina's op één vel kopiëren

1. Plaats een origineel document in de AOD-lade of op de glasplaat.
2. Ga op het bedieningspaneel naar:

 > **Kopiëren** > **Pagina's per zijde**

Voor printermodellen zonder aanraakscherm drukt u op  om door de instellingen te navigeren.

3. Pas de instellingen aan.
4. Kopieer het document.

E-mail

De SMTP-instellingen voor e-mail configureren

Configureer de SMTP-instellingen (Simple Mail Transfer Protocol) om een gescand document via e-mail te verzenden. De instellingen variëren per serviceprovider. Voor meer informatie raadpleegt u [Mailproviders](#).

Voordat u begint, moet u ervoor zorgen dat de printer is aangesloten op een netwerk en dat het netwerk is verbonden met het internet.

De wizard E-mailinstellingen op de printer gebruiken

- Voordat u de wizard gebruikt, moet u ervoor zorgen dat de firmware van de printer is bijgewerkt. Voor meer informatie raadpleegt u [Firmware bijwerken](#).
- Voor printermodellen zonder aanraakscherm drukt u op **OK** om door de instellingen te navigeren.

1. Op het startscherm selecteert u **E-mail**.
2. Selecteer **Nu instellen** en typ uw e-mailadres.

3. Typ het wachtwoord.

- Afhankelijk van uw mailprovider typt u uw accountwachtwoord, app-wachtwoord of verificatiewachtwoord. Voor meer informatie over het wachtwoord raadpleegt u [Mailproviders](#) en gaat u naar Apparaatwachtwoord.
- Als uw provider niet in de lijst staat, neemt u contact op met uw provider en vraagt u naar de instellingen van de primaire SMTP-gateway, primaire SMTP-gatewaypoort, gebruik van SSL/TLS en SMTP-serververificatie.

4. Selecteer **OK**.

Het menu Instellingen op de printer gebruiken

1. Op het startscherm selecteert u **Instellingen** > **E-mail** > **E-mailinstellingen**.
2. Configureer de instellingen.
 - Voor meer informatie over het wachtwoord raadpleegt u [Mailproviders](#).
 - Voor mailproviders die niet op de lijst staan, neemt u contact op met uw provider en vraagt u naar de instellingen.
 - Voor printermodellen zonder aanraakscherm drukt u op **OK** om door de instellingen te navigeren.

Embedded Web Server gebruiken

1. Open een webbrowser en typ het IP-adres van de printer in de adresbalk.
 - a. Als u het IP-adres van de printer wilt bekijken, gaat u naar het startscherm van de printer. Het IP-adres bestaat uit vier sets met cijfers gescheiden door punten, bijv: 123.123.123.123.
 - b. Als u een proxyserver gebruikt, moet u deze tijdelijk uitschakelen zodat de webpagina correct kan worden geladen.
2. Klik op **Instellingen** > **E-mail**.
3. Configureer de instellingen in het gedeelte E-mailinstellingen.
4. Klik op **Opslaan**.
 - a. Voor meer informatie over het wachtwoord raadpleegt u [Mailproviders](#).
 - b. Voor mailproviders die niet op de lijst staan, neemt u contact op met uw provider en vraagt u naar de instellingen.

Mailproviders

Gebruik de volgende tabellen om de SMTP-instellingen van uw mailprovider te bepalen.

Gmail™

 **Opmerking:** Zorg dat verificatie in twee stappen is ingeschakeld voor uw Google-account.

Om verificatie in twee stappen in te schakelen, gaat u naar de pagina [Google Account Security](#) (Google Accountbeveiliging). Meld u aan bij uw account en klik in het gedeelte Signing in to Google (Aanmelden bij Google) op **2-Step Verification** (Verificatie in twee stappen).

Instelling	Waarde
Primaire SMTP-gateway	smtp.gmail.com
Primaire SMTP-gatewaypoort	587
SSL/TLS gebruiken	Vereist
Vertrouwd certificaat vereist	Uitgeschakeld
Antwoordadres	Uw e-mailadres
SMTP-serververificatie	Aanmelden/Normaal
Door het apparaat geïnitieerde e-mail	SMTP-referenties voor apparaat gebruiken
Gebruikersnaam apparaat	Uw e-mailadres
Apparaatwachtwoord	App-wachtwoord  Opmerking: Om een app-wachtwoord te maken, gaat u naar de pagina Google Account Security (Google Accountbeveiliging). Meld u aan bij uw account en klik in het gedeelte Signing in to Google (Aanmelden bij Google) op App password (App-wachtwoord).

Yahoo!® Mail

Instelling	Waarde
Primaire SMTP-gateway	smtp.mail.yahoo.com
Primaire SMTP-gatewaypoort	587
SSL/TLS gebruiken	Vereist
Vertrouwd certificaat vereist	Uitgeschakeld
Antwoordadres	Uw e-mailadres
SMTP-serververificatie	Aanmelden/Normaal
Door het apparaat geïnitieerde e-mail	SMTP-referenties voor apparaat gebruiken
Gebruikersnaam apparaat	Uw e-mailadres
Apparaatwachtwoord	App-wachtwoord  Opmerking: Om een app-wachtwoord te maken, gaat u naar de pagina Yahoo Account Security (Yahoo Accountbeveiliging). Meld u aan bij uw account en klik op Generate app password (App-wachtwoord genereren)

Outlook Live

Deze instellingen zijn van toepassing op e-maildomeinen van outlook.com en hotmail.com.

Instelling	Waarde
Primaire SMTP-gateway	smtp.office365.com
Primaire SMTP-gatewaypoort	587
SSL/TLS gebruiken	Vereist
Vertrouwd certificaat vereist	Uitgeschakeld

Instelling	Waarde
Antwoordadres	Uw e-mailadres
SMTP-serververificatie	Aanmelden/Normaal
Door het apparaat geïnitieerde e-mail	SMTP-referenties voor apparaat gebruiken
Gebruikersnaam apparaat	Uw e-mailadres
Apparaatwachtwoord	Accountwachtwoord of app-wachtwoord <ul style="list-style-type: none"> Voor accounts waarbij de verificatie in twee stappen is uitgeschakeld, gebruikt u uw accountwachtwoord. Voor accounts waarbij de verificatie in twee stappen is Ingeschakeld, gebruikt u een app-wachtwoord. Om een app-wachtwoord te maken, gaat u naar de pagina Outlook Live Account Management (Accountbeheer Outlook Live) en meldt u zich aan bij uw account.

AOL-mail

Instelling	Waarde
Primaire SMTP-gateway	smtp.aol.com
Primaire SMTP-gatewaypoort	587
SSL/TLS gebruiken	Vereist
Vertrouwd certificaat vereist	Uitgeschakeld
Antwoordadres	Uw e-mailadres
SMTP-serververificatie	Aanmelden/Normaal
Door het apparaat geïnitieerde e-mail	SMTP-referenties voor apparaat gebruiken

Instelling	Waarde
Gebruikersnaam apparaat	Uw e-mailadres
Apparaatwachtwoord	App-wachtwoord  Opmerking: Om een app-wachtwoord te maken, gaat u naar de pagina AOL Account Security (AOL Accountbeveiliging). Meld u aan bij uw account en klik op Generate app password (App-wachtwoord genereren).

iCloud-mail

 **Opmerking:** Zorg dat verificatie in twee stappen is ingeschakeld voor uw account.

Instelling	Waarde
Primaire SMTP-gateway	smtp.mail.me.com
Primaire SMTP-gatewaypoort	587
SSL/TLS gebruiken	Vereist
Vertrouwd certificaat vereist	Uitgeschakeld
Antwoordadres	Uw e-mailadres
SMTP-serververificatie	Aanmelden/Normaal
Door het apparaat geïnitieerde e-mail	SMTP-referenties voor apparaat gebruiken

Instelling	Waarde
Gebruikersnaam apparaat	Uw e-mailadres
Apparaatwachtwoord	App-wachtwoord  Opmerking: Om een app-wachtwoord te maken, gaat u naar de pagina iCloud Account Management (iCloud Accountbeheer). Meld u aan bij uw account en klik in het gedeelte Security (Beveiliging) op Generate password (Wachtwoord genereren).

Comcast-mail

Instelling	Waarde
Primaire SMTP-gateway	smtp.comcast.net
Primaire SMTP-gatewaypoort	587
SSL/TLS gebruiken	Vereist
Vertrouwd certificaat vereist	Uitgeschakeld
Antwoordadres	Uw e-mailadres
SMTP-serververificatie	Aanmelden/Normaal
Door het apparaat geïnitieerde e-mail	SMTP-referenties voor apparaat gebruiken
Gebruikersnaam apparaat	Uw e-mailadres
Apparaatwachtwoord	Accountwachtwoord

Mail.com

Instelling	Waarde
Primaire SMTP-gateway	smtp.mail.com
Primaire SMTP-gatewaypoort	587
SSL/TLS gebruiken	Vereist
Vertrouwd certificaat vereist	Uitgeschakeld
Antwoordadres	Uw e-mailadres
SMTP-serververificatie	Aanmelden/Normaal
Door het apparaat geïnitieerde e-mail	SMTP-referenties voor apparaat gebruiken
Gebruikersnaam apparaat	Uw e-mailadres
Apparaatwachtwoord	Accountwachtwoord

Zoho-mail

Instelling	Waarde
Primaire SMTP-gateway	smtp.zoho.com
Primaire SMTP-gatewaypoort	587
SSL/TLS gebruiken	Vereist
Vertrouwd certificaat vereist	Uitgeschakeld
Antwoordadres	Uw e-mailadres
SMTP-serververificatie	Aanmelden/Normaal
Door het apparaat geïnitieerde e-mail	SMTP-referenties voor apparaat gebruiken

Instelling	Waarde
Gebruikersnaam apparaat	Uw e-mailadres
Apparaatwachtwoord	Accountwachtwoord of app-wachtwoord <ul style="list-style-type: none"> Voor accounts waarbij de verificatie in twee stappen is uitgeschakeld, gebruikt u uw accountwachtwoord. Voor accounts waarbij de verificatie in twee stappen is Ingeschakeld, gebruikt u een app-wachtwoord. Om een app-wachtwoord te maken, gaat u naar de pagina Zoho Mail Account Security (Beveiliging Zoho-mailaccount) en klikt u in het gedeelte Application-Specific Passwords (Applicatie-specifieke wachtwoorden) op Generate New Password (Nieuw wachtwoord genereren).

QQ-mail

 **Opmerking:** Zorg dat de SMTP-service is ingeschakeld voor uw account.

Om de service in te schakelen, klikt u op de homepage van QQ-mail op **Settings (instellingen) > Account** en schakelt u in het gedeelte POP3/IMAP/SMTP/Exchange/CardDAV/CalDAV Service de optie **POP3/SMTP service of IMAP/SMTP service** in.

Instelling	Waarde
Primaire SMTP-gateway	smtp.qq.com
Primaire SMTP-gatewaypoort	587
SSL/TLS gebruiken	Vereist
Vertrouwd certificaat vereist	Uitgeschakeld
Antwoordadres	Uw e-mailadres
SMTP-serververificatie	Aanmelden/Normaal
Door het apparaat geïnitieerde e-mail	SMTP-referenties voor apparaat gebruiken

Instelling	Waarde
Gebruikersnaam apparaat	Uw e-mailadres
Apparaatwachtwoord	Autorisatiecode <p> Opmerking: Om een autorisatiecode te genereren, klikt u op de homepage van QQ-mail op Settings (Instellingen) > Account en klikt u in het gedeelte POP3/IMAP/SMTP/Exchange/CardDAV/CalDAV Service op Generate authorization code (Autorisatiecode genereren)</p>

NetEase-mail (mail.163.com)

 **Opmerking:** Zorg dat de SMTP-service is ingeschakeld voor uw account.

Om de service in te schakelen, klikt u op de homepage van NetEase-mail op **Settings (Instellingen) > POP3/SMTP/IMAP**, en schakelt u **IMAP/SMTP service of POP3/SMTP service** in.

Instelling	Waarde
Primaire SMTP-gateway	smtp.163.com
Primaire SMTP-gatewaypoort	465
SSL/TLS gebruiken	Vereist
Vertrouwd certificaat vereist	Uitgeschakeld
Antwoordadres	Uw e-mailadres
SMTP-serververificatie	Aanmelden/Normaal
Door het apparaat geïnitieerde e-mail	SMTP-referenties voor apparaat gebruiken

Instelling	Waarde
Gebruikersnaam apparaat	Uw e-mailadres
Apparaatwachtwoord	Autorisatiewachtwoord <p> Opmerking: Het verificatiewachtwoord wordt verstrekt wanneer de IMAP/SMTP-service of POP3/SMTP-service wordt ingeschakeld.</p>

NetEase-mail (mail.126.com)

 **Opmerking:** Zorg dat de SMTP-service is ingeschakeld voor uw account.

Om de service in te schakelen, klikt u op de homepage van NetEase-mail op **Settings (Instellingen) > POP3/SMTP/IMAP**, en schakelt u **IMAP/SMTP service of POP3/SMTP service** in.

Instelling	Waarde
Primaire SMTP-gateway	smtp.126.com
Primaire SMTP-gatewaypoort	465
SSL/TLS gebruiken	Vereist
Vertrouwd certificaat vereist	Uitgeschakeld
Antwoordadres	Uw e-mailadres
SMTP-serververificatie	Aanmelden/Normaal
Door het apparaat geïnitieerde e-mail	SMTP-referenties voor apparaat gebruiken
Gebruikersnaam apparaat	Uw e-mailadres
Apparaatwachtwoord	Autorisatiewachtwoord <p> Opmerking: Het verificatiewachtwoord wordt verstrekt wanneer de IMAP/SMTP-service of POP3/SMTP-service wordt ingeschakeld.</p>

NetEase-mail (mail.yeah.net)

 **Opmerking:** Zorg dat de SMTP-service is ingeschakeld voor uw account.

Om de service in te schakelen, klikt u op de homepage van NetEase-mail op **Settings (Instellingen) > POP3/SMTP/IMAP**, en schakelt u **IMAP/SMTP service of POP3/SMTP service** in.

Instelling	Waarde
Primaire SMTP-gateway	smtp.yeah.net
Primaire SMTP-gatewaypoort	465
SSL/TLS gebruiken	Vereist
Vertrouwd certificaat vereist	Uitgeschakeld
Antwoordadres	Uw e-mailadres
SMTP-serververificatie	Aanmelden/Normaal
Door het apparaat geïnitieerde e-mail	SMTP-referenties voor apparaat gebruiken
Gebruikersnaam apparaat	Uw e-mailadres
Apparaatwachtwoord	Autorisatie wachtwoord  Opmerking: Het verificatie wachtwoord wordt verstrekt wanneer de IMAP/SMTP-service of POP3/SMTP-service wordt ingeschakeld.

Sohu-mail

 **Opmerking:** Zorg dat de SMTP-service is ingeschakeld voor uw account.

Om de service in te schakelen, klikt u op de homepage van Sohu-mail op **Options (Opties) > Settings (Instellingen) > POP3/SMTP/IMAP**, en schakelt u **IMAP/SMTP service of POP3/SMTP service** in.

Instelling	Waarde
Primaire SMTP-gateway	smtp.sohu.com
Primaire SMTP-gatewaypoort	465
SSL/TLS gebruiken	Vereist
Vertrouwd certificaat vereist	Uitgeschakeld
Antwoordadres	Uw e-mailadres
SMTP-serververificatie	Aanmelden/Normaal
Door het apparaat geïnitieerde e-mail	SMTP-referenties voor apparaat gebruiken
Gebruikersnaam apparaat	Uw e-mailadres
Apparaatwachtwoord	Onafhankelijk wachtwoord  Opmerking: Het onafhankelijke wachtwoord wordt verstrekt wanneer de IMAP/SMTP-service of POP3/SMTP-service wordt ingeschakeld.

Sina-mail

 **Opmerking:** Zorg dat de POP3/SMTP-service is ingeschakeld voor uw account.

Om de service in te schakelen, klikt u op de homepage van Sina-mail op **Settings (Instellingen) > More settings (Meer instellingen) > User-end POP/IMAP/SMTP (POP/IMAP/SMTP gebruiker)** en schakelt u **POP3/SMTP-service** in.

Instelling	Waarde
Primaire SMTP-gateway	smtp.sina.com
Primaire SMTP-gatewaypoort	587
SSL/TLS gebruiken	Vereist

Instelling	Waarde
Vertrouwd certificaat vereist	Uitgeschakeld
Antwoordadres	Uw e-mailadres
SMTP-serververificatie	Aanmelden/Normaal
Door het apparaat geïnitieerde e-mail	SMTP-referenties voor apparaat gebruiken
Gebruikersnaam apparaat	Uw e-mailadres
Apparaatwachtwoord	Autorisatiecode  Opmerking: Om een autorisatiecode te maken, klikt u op de e-mailstartpagina op Instellingen > Meer instellingen > POP/IMAP/SMTP gebruiker en schakelt u Status autorisatiecode in.

- Als u problemen ondervindt bij het gebruik van de geleverde instellingen, neemt u contact op met uw mailprovider.
- Voor mailproviders die niet op de lijst staan, neemt u contact op met uw provider en vraagt u naar de instellingen.

Een e-mail verzenden

Voordat u begint, moet u ervoor zorgen dat de SMTP-instellingen zijn geconfigureerd. Voor meer informatie raadpleegt u [De SMTP-instellingen voor e-mail configureren](#).

Het bedieningspaneel gebruiken

1. Plaats een origineel document in de AOD-lade of op de glasplaat.
2. Op het startscherm selecteert u **E-mail** en voert u vervolgens de benodigde informatie in.

Configureer zo nodig de instellingen van het bestandstype voor verzending.
3. Verzend de e-mail.

Een snelkoppingsnummer gebruiken

1. Maak een e-mailsnelkoppeling.

- a. Open een webbrowser en typ het IP-adres van de printer in de adresbalk.
 - Controleer het IP-adres van de printer op het startscherm. Het IP-adres bestaat uit vier sets met cijfers gescheiden door punten, bijv: 123.123.123.123.
 - Als u een proxyserver gebruikt, moet u deze tijdelijk uitschakelen zodat de webpagina correct kan worden geladen.
 - b. Klik op **Snelkoppelingen > Snelkoppeling toevoegen**.
 - c. Selecteer **E-mail** in het menu Snelkoppelingstype en configureer vervolgens de instellingen.
 - d. Pas de wijzigingen toe.
2. Plaats een origineel document in de AOD-lade of op de glasplaat.
 3. Ga op het bedieningspaneel naar:

Snelkoppelingen > E-mail

Voor printermodellen zonder aanraakscherm drukt u op  om door de instellingen te navigeren.
 4. Selecteer de snelkoppeling.
 5. Verzend de e-mail.

Scannen

Scannen naar een computer

Controleer het volgende voor u begint:

- De firmware van de printer is bijgewerkt. Voor meer informatie gaat u naar [Firmware bijwerken](#).
- De computer en de printer zijn op hetzelfde netwerk zijn aangesloten.

Voor Windows-gebruikers

 **Opmerking:** Zorg dat de printer aan de computer is toegevoegd. Raadpleeg de *Handleiding voor de gebruiker* voor meer informatie.

1. Plaats een origineel document in de automatische documentinvoer of op de glasplaat.
2. Open **Windows Faxen en scannen**.
3. Selecteer een scannerbron in het menu Bron.
4. Wijzig de scaninstellingen zo nodig.

5. Scan het document.

Voor Macintosh-gebruikers

 **Opmerking:** Zorg dat de printer aan de computer is toegevoegd. Raadpleeg de *Handleiding voor de gebruiker* voor meer informatie.

1. Plaats een origineel document in de automatische documentinvoer of op de glasplaat.
2. Voer een van de twee volgende stappen uit op de computer:
 - a. Open **Fotolader**.
 - b. Open **Fotolader**.
 - c. Open **Printers en scanners** en selecteer een printer. Klik op **Scan > Open scanner**.
3. Voer een of meer van de volgende stappen uit in het venster Scanner:
 - a. Selecteer de locatie waar u het gescande document wilt opslaan.
 - b. Selecteer het formaat van het originele document.
 - c. Als u via de AOD wilt scannen, selecteert u **Documentlade** in het menu Scan of schakelt u **Gebruik documentlade** in.
 - d. Configureer de scaninstellingen zo nodig.
4. Klik op **Scan**.

Fax

Een fax verzenden

Het bedieningspaneel gebruiken

1. Plaats een origineel document in de invoerlade van de automatische documentinvoer of op de glasplaat.
2. Selecteer **Fax** op het startscherm en voer de benodigde informatie in. Pas de instellingen zo nodig aan.
3. Fax het document.

Afdrukken

Afdrukken vanaf een computer

 **Opmerking:** Stel voor etiketten, karton en enveloppen het papierformaat en de papiersoort in de printer in, voordat u het document afdrukt.

1. Open het dialoogvenster Afdrukken vanuit het document dat u wilt afdrukken.
2. Pas zo nodig de instellingen aan.
3. Druk het document af.

Afdrukken vanaf een mobiel apparaat

Afdrukken vanaf een mobiel apparaat via Mopria™

Print Service

Mopria Print Service is een oplossing voor mobiel afdrukken, bedoeld voor mobiele apparaten met Android™ versie 5.0 of later. U kunt rechtstreeks afdrukken op elke printer die compatibel is met Mopria.

 **Opmerking:** Zorg dat u de toepassing Mopria Print Service downloadt uit de Google Play™ Store en inschakelt op het mobiele apparaat.

1. Open op uw mobiele Android-apparaat een compatibele toepassing of selecteer een document vanuit bestandsbeheer.
2. Tik op **Meer opties > Afdrukken**.
3. Selecteer een printer en pas de instellingen zo nodig aan.
4. Tik op **Afdrukken**.

Afdrukken vanaf een mobiel apparaat via AirPrint®

De AirPrint-softwarefunctie is een oplossing voor mobiel afdrukken waarmee u direct vanaf Apple-apparaten kunt afdrukken op printers die compatibel zijn met AirPrint.



- Zorg dat het Apple-apparaat en de printer op hetzelfde netwerk zijn aangesloten. Als het netwerk meerdere draadloze hubs heeft, controleer dan of beide apparaten op hetzelfde subnet zijn aangesloten.
 - Deze toepassing wordt alleen op sommige Apple-apparaten ondersteund.
1. Selecteer op uw mobiele apparaat een document in bestandsbeheer of start een compatibele toepassing.

2. Tik op **Delen/uploaden > Afdrukken**.
3. Selecteer een printer en pas de instellingen zo nodig aan.
4. Druk het document af.

Afdrukken vanaf een mobiel apparaat via Wi-Fi Direct®



Wi-Fi Direct is een afdrukservice waarmee u kunt afdrukken op printers die geschikt zijn voor Wi-Fi Direct.

 **Opmerking:** Zorg dat het mobiele apparaat is verbonden met het draadloze netwerk van de printer. Voor meer informatie raadpleegt u [Een mobiel apparaat verbinden met de printer](#).

1. Open op uw mobiele apparaat een compatibele toepassing of selecteer een document vanuit bestandsbeheer.
2. Afhankelijk van uw mobiele apparaat voert u een van de volgende stappen uit:
 - Tik op  > **Afdrukken**.
 - Tik op  > **Afdrukken**.
 - Tik op  > **Afdrukken**.
3. Selecteer een printer en pas de instellingen zo nodig aan.
4. Druk het document af.

De printer onderhouden

Kabels aansluiten

-  **LET OP—GEVAAR OP SCHOKKEN:** Schakel tijdens onweer dit product niet in en maak geen elektrische of bekabelde verbindingen, zoals de faxfunctie, het netsnoer of een telefoonkabel, om elektrische schokken te voorkomen.
-  **LET OP—MOGELIJK LETSEL:** Sluit het netsnoer aan op een geaard stopcontact dat zich dicht in de buurt van het product bevindt en gemakkelijk bereikbaar is om brand of elektrische schokken te voorkomen.
-  **LET OP—MOGELIJK LETSEL:** Gebruik alleen het netsnoer dat bij dit product is geleverd of een door de fabrikant goedgekeurd vervangend onderdeel om brand of elektrische schokken te voorkomen.

 **LET OP—MOGELIJK LETSEL:** Gebruik om het risico op brand te verkleinen alleen een telecommunicatiesnoer (RJ-11) van 26 AWG of meer als u dit product aansluit op het openbare vaste telefoonnetwerk. Voor gebruikers in Australië geldt dat het snoer moet worden goedgekeurd door de Australische communicatie- en media-autoriteit.

 **Waarschuwing:** Raak tijdens het afdrukken de USB-kabel, draadloze netwerkadapters of het aangegeven deel van de printer niet aan om gegevensverlies of printerstoringen te voorkomen.

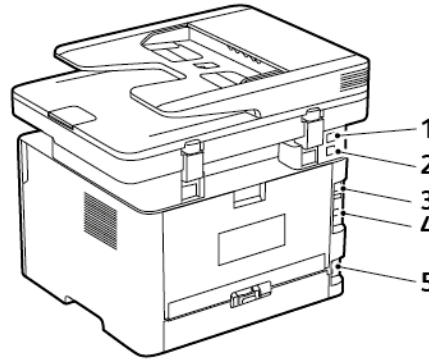

Nummer	Printerpoort	Functie
1	EXT-poort	Sluit meer apparaten (telefoon of antwoordapparaat) aan op de printer en de telefoonlijn. Gebruik deze poort als u geen aparte faxlijn hebt voor de printer en als deze verbindingmethode wordt ondersteund in uw land of regio.
2	LINE-poort	Sluit de printer aan op een actieve telefoonlijn via een standaardwandaansluiting (RJ-11), DSL-filter, VoIP-adapter of een

Nummer	Printerpoort	Functie
		andere adapter waarmee u faxen kunt verzenden en ontvangen.
3	Ethernetpoort	Sluit de printer aan op een netwerk.
4	USB-printerpoort	Sluit de printer aan op de computer.
5	Aansluiting voor netsnoer	Sluit de printer aan op een goed geaard stopcontact.

De tonercartridge vervangen

1. Open de voorklep.

 **Waarschuwing:** Om schade door elektrostatische ontlading te voorkomen, raakt u een blootliggend metalen frame van de printer aan voordat u iets met de binnenzijde van de printer doet.

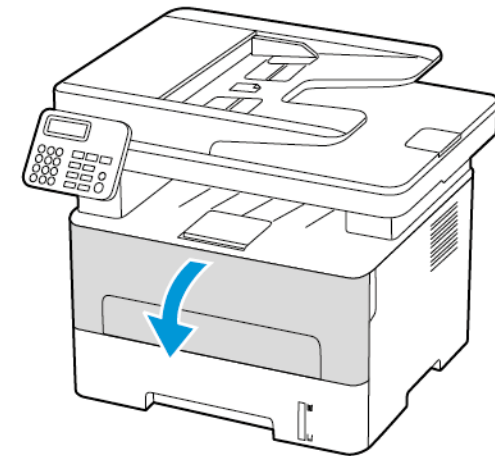

2. Verwijder de beeldverwerkingseenheid.

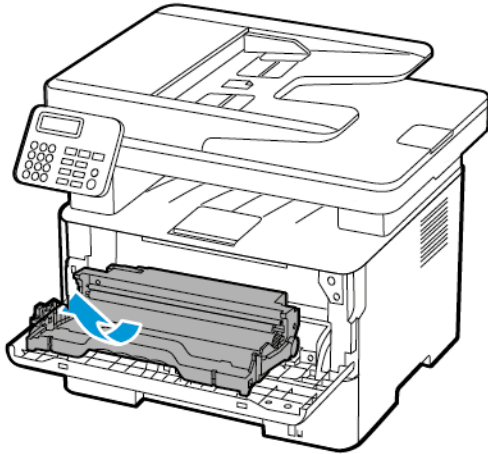

3. Verwijder de gebruikte tonercartridge uit de beeldverwerkingseenheid.

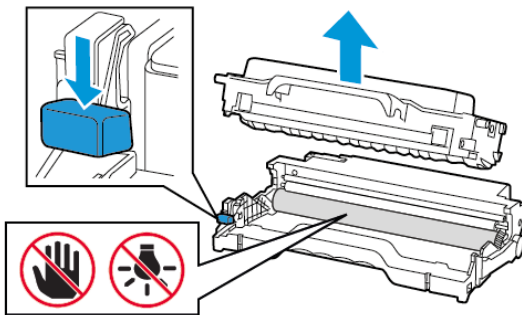

4. Haal de nieuwe tonercartridge uit de verpakking.

5. Schud de nieuwe tonercartridge om de toner gelijkmatig te verdelen.

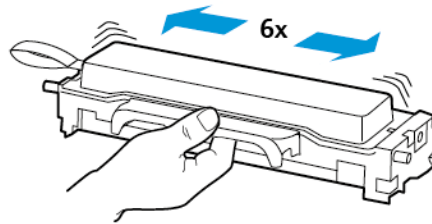

6. Verwijder de zegel en daarna de klep.

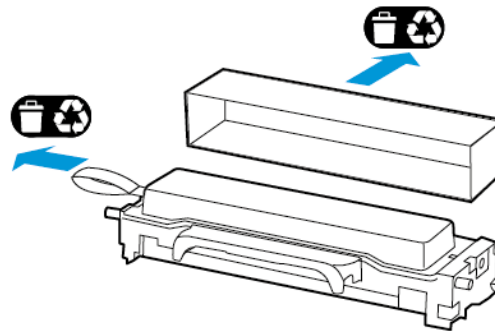

7. Plaats de nieuwe tonercartridge in de beeldverwerkingseenheid.

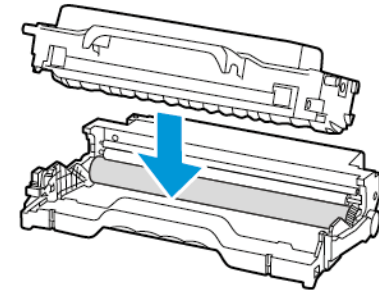

8. Plaats de beeldverwerkingseenheid.

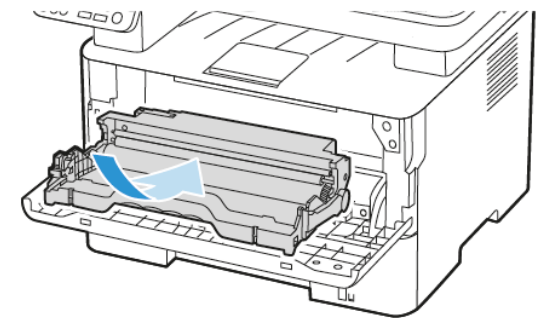

9. Sluit de klep.

De scanner reinigen

1. Open de klep van de scanner.

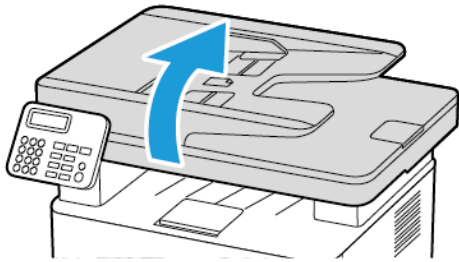

2. Veeg met een vochtige, zachte, pluisvrije doek de volgende gebieden schoon:

- a. Glasplaatafdekking van AOD

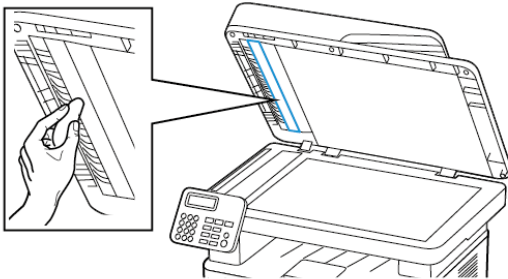

- b. Glasplaatafdekking van scanner

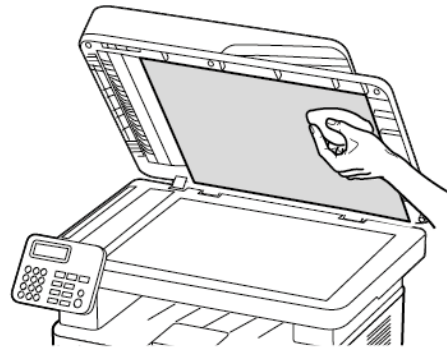

- c. Glasplaat van AOD

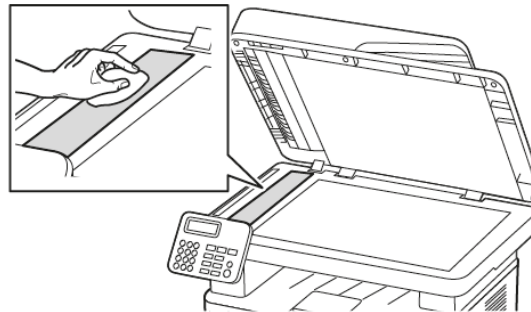

- d. Glasplaat van scanner

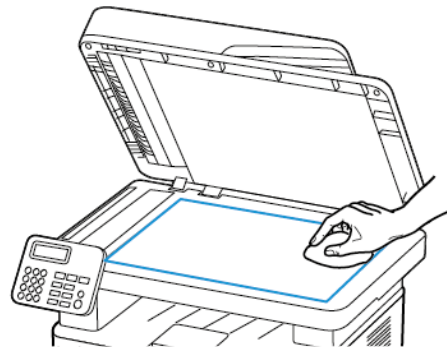

3. Sluit de klep van de scanner.

De lade vullen

1. Verwijder de lade.

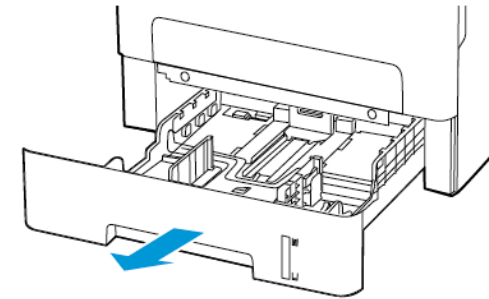

2. Stel de papiergeleiders in op het papierformaat dat u wilt plaatsen.

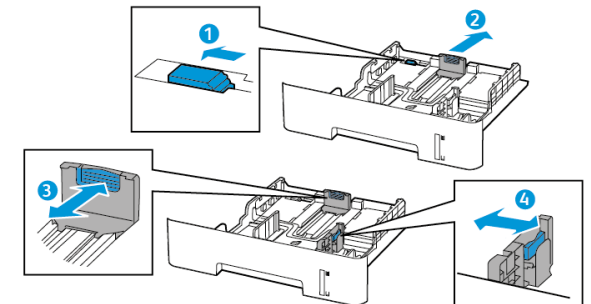

3. Buig het papier, waaiert het uit en lijn de randen uit voordat u het in de printer plaatst.



4. Plaats de stapel papier met de afdrukzijde omlaag en zorg dat de zijgeleiders goed tegen het papier zitten.

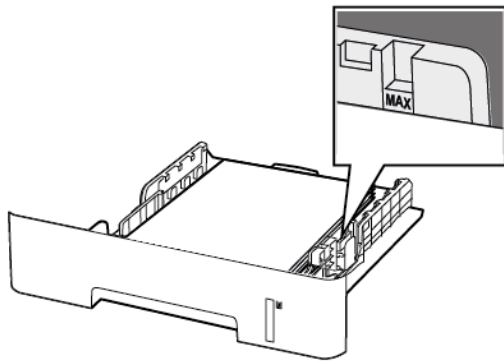

- Plaats briefhoofdpapier met de voorbedrukte zijde omlaag en de bovenrand van het papier naar voren in de lade voor enkelzijdig afdrukken.
- Plaats briefhoofdpapier met de voorbedrukte zijde omhoog en de onderrand van het papier naar voren in de lade voor dubbelzijdig afdrukken.
- Schuif geen papier in de lade.
- Zorg dat de stapel niet boven de aanduiding voor de maximale hoeveelheid uitkomt om papierstoringen te voorkomen.

5. Plaats de lade terug.

Stel indien nodig het papierformaat en de papiersoort via het bedieningspaneel in op basis van het geplaatste papier.

Papier in de handmatige invoer plaatsen

1. Open de handmatige invoer.

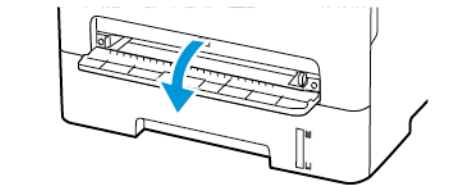
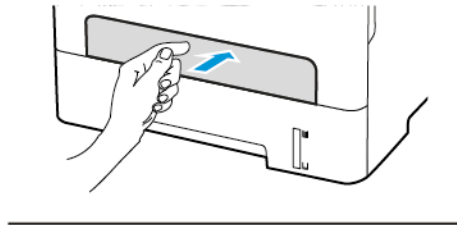

2. Stel de geleider in op het papierformaat dat u wilt plaatsen.

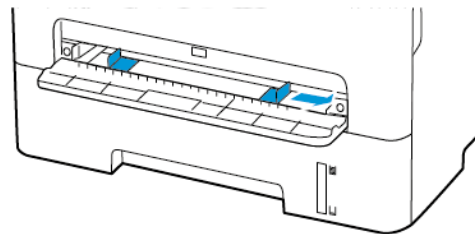

3. Plaats een vel papier met de afdrukzijde omhoog in de printer.
 - Plaats briefpapier met de afdrukbare zijde omhoog en met de bovenrand naar voren in de printer voor enkelzijdige afdrukken.
 - Plaats briefpapier met de afdrukbare zijde omlaag en met de bovenrand naar achteren in de printer voor dubbelzijdige afdrukken.
 - Plaats de envelop met de klep omlaag en tegen de linkerkant van de papiergeleider.

⚠ Waarschuwing: Duw het papier niet te ver in de handmatige invoer om papierstoringen te voorkomen.

Papiersoort en papierformaat instellen

1. Ga op het bedieningspaneel naar **Instellingen>PapierLadeconfiguratie>Papierformaat/-soort** en selecteer vervolgens een papierbron. Voor printermodellen zonder aanraakscherm drukt u op **OK** door de instellingen te navigeren.
2. Stel het papierformaat en de papiersoort in.
 - Bij dubbelzijdig afdrukken op A4-formaat moet u het papierformaat in de duplexeenheid instellen op A4.
 - Bij dubbelzijdig afdrukken op het formaat Letter, Legal, Oficio of Folio moet u het papierformaat in de duplexeenheid instellen op Letter.

Firmware bijwerken

Sommige toepassingen vereisen een minimaal niveau van de apparaatfirmware om het apparaat goed te laten werken.

Neem contact op met de vertegenwoordiger van de klantenservice voor meer informatie over het bijwerken van de apparaatfirmware.

1. Open een webbrowser en typ het IP-adres van de printer in de adresbalk.
 - Controleer het IP-adres van de printer op het startscherm van de printer. Het IP-adres bestaat uit vier sets met cijfers gescheiden door punten, bijv: 123.123.123.123.
 - Als u een proxyserver gebruikt, moet u deze tijdelijk uitschakelen zodat de webpagina correct kan worden geladen.
2. Klik op **Instellingen > Apparaat > Firmware bijwerken**.

3. Kies een van de volgende:

- Klik op **Zoeken naar updates > Ik ga akkoord, start update.**
- Upload het flashbestand. Voer de volgende stappen uit om het flashbestand te uploaden.

Ga voor de nieuwste firmware naar www.xerox.com en zoek het printermodel op.

1. Blader naar het flashbestand.

 **Opmerking:** Make sure that you have extracted the firmware zip file.

2. Klik op **Uploaden > Starten.**

Wi-Fi Direct configureren

Wi-Fi Direct is een op Wi-Fi gebaseerde, peer-to-peertechnologie waarmee draadloze apparaten rechtstreeks verbinding kunnen maken met een Wi-Fi Direct-printer zonder een toegangspunt (draadloze router).

1. Ga op het bedieningspaneel naar:

Instellingen > Netwerk/poorten > Wi-Fi Direct

Voor printermodellen zonder aanraakscherm drukt u op  om door de instellingen te navigeren.

2. Configureer de instellingen.

- **Wi-Fi Direct inschakelen**-hiermee kan de printer zijn eigen Wi-Fi Direct-netwerk rondzenden.
- **Naam Wi-Fi Direct**-hiermee kunt u een naam toewijzen aan het Wi-Fi Direct-netwerk.
- **Toegangscodes Wi-Fi Direct**-hiermee kunt u de toegangscodes ten behoeve van de draadloze beveiliging toewijzen bij gebruik van de peer-to-peerverbinding.
- **Toegangscodes weergeven op pagina Instellingen**-hiermee wordt de toegangscodes weergegeven op de pagina Netwerkinstellingen.

- **Drukknopverzoeken automatisch accepteren**-hiermee accepteert de printer automatisch verbindingsverzoeken.

 **Opmerking:** Het automatisch accepteren van drukknopverzoeken is niet beveiligd.

- De toegangscode van het Wi-Fi Direct-netwerk is standaard verborgen op het printerdisplay. Als u de toegangscode wilt laten weergegeven, schakelt u het weergavepictogram voor de toegangscodes in. Ga op het bedieningspaneel naar **Instellingen > Beveiliging > Diversen > Weergave van toegangscodes/pincode inschakelen.**
- Als u de toegangscode van het Wi-Fi Direct-netwerk wilt weten als deze niet wordt weergegeven op het printerdisplay, gaat u op het bedieningspaneel naar **Instellingen > Rapporten > Netwerk > Pagina Netwerkinstellingen.**

Een mobiel apparaat verbinden met de printer

Voordat u het mobiele apparaat verbindt, moet u ervoor zorgen dat Wi-Fi Direct is geconfigureerd. Voor meer informatie raadpleegt u [Wi-Fi Direct configureren](#).

Verbinding maken via Wi-Fi Direct

 **Opmerking:** Deze instructies zijn alleen van toepassing op Android-apparaten.

1. Ga op het mobiele apparaat naar het instellingenmenu.
2. Schakel **Wi-Fi** in en tik op **Wi-Fi Direct**.
3. Selecteer de naam van de Wi-Fi Direct-printer.
4. Bevestig de verbinding op het bedieningspaneel van de printer.

Verbinding maken via Wi-Fi

1. Ga op het mobiele apparaat naar het instellingenmenu.
 2. Tik op **Wi-Fi** en selecteer de naam van de Wi-Fi Direct-printer.
-  **Opmerking:** De tekenreeks DIRECT-xy (waarbij x en y twee willekeurige tekens zijn) wordt toegevoegd vóór de Wi-Fi Direct-naam.
3. Voer de toegangscodes van Wi-Fi Direct in.

De printer aansluiten op een Wi-Fi-netwerk

Controleer het volgende voor u begint:

- Actieve adapter is ingesteld op Automatisch. Ga op het bedieningspaneel naar **Instellingen > Netwerk/poorten > Netwerkoverzicht > Actieve adapter.**

Voor printermodellen zonder aanraakscherm drukt u op  om door de instellingen te navigeren.

- De Ethernetkabel is niet op de printer aangesloten.

De wizard Draadloze instellingen op de printer gebruiken

- Deze instructies zijn alleen van toepassing op sommige printermodellen.
 - Voordat u de wizard gebruikt, moet u ervoor zorgen dat de firmware van de printer is bijgewerkt. Voor meer informatie raadpleegt u [Firmware bijwerken](#).
1. Op het startscherm selecteert u het pictogram **Wi-Fi** en selecteert u vervolgens **Nu instellen**.
 2. Selecteer een Wi-Fi-netwerk en typ vervolgens het netwerkwachtwoord.
 3. Selecteer **Gereed**.

Het menu Instellingen op de printer gebruiken

1. Ga op het bedieningspaneel naar:
Instellingen > Netwerk/poorten > Draadloos > Instellen op het bedieningspaneel van de printer

Voor printermodellen zonder aanraakscherm drukt u op  om door de instellingen te navigeren.

2. Selecteer een Wi-Fi-netwerk en typ vervolgens het netwerkwachtwoord.

 **Opmerking:** Voor Wi-Fi-netwerkklare printermodellen verschijnt tijdens de eerste installatie een vraagvenster voor het instellen van het Wi-Fi-netwerk.

Een computer verbinden met de printer

Voordat u de computer verbindt, moet u het volgende doen:

- Schakel Wi-Fi Direct in op de printer. Ga op het bedieningspaneel naar:

Instellingen > Netwerk/poorten > Wi-Fi Direct > Wi-Fi Direct inschakelen > Aan

- Noteer de naam van Wi-Fi Direct. Ga op het bedieningspaneel naar:

Instellingen > Netwerk/poorten > Wi-Fi Direct > Naam Wi-Fi Direct

- Noteer de toegangscode van Wi-Fi Direct. Ga op het bedieningspaneel naar:

Instellingen > Netwerk/poorten > Wi-Fi Direct > Toegangscode Wi-Fi Direct

 **Opmerking:** U kunt ook de naam en het wachtwoord voor Wi-Fi Direct configureren.

Voor printermodellen zonder aanraakscherm drukt u op  om door de instellingen te navigeren.

Voor Windows-gebruikers

1. Open **Printers en scanners** en klik vervolgens op **Een printer of scanner toevoegen**.
2. Klik op **Wi-Fi Direct=printers weergeven** en selecteer de naam van de Wi-Fi Direct-printer.
3. Noteer de achtcijferige pincode die op het printerdisplay wordt weergegeven.
4. Voer de pincode op de computer in.

 **Opmerking:** Als het printerstuurprogramma nog niet is geïnstalleerd, wordt het toepasselijke stuurprogramma gedownload door Windows.

Voor Macintosh-gebruikers

1. Klik op draadloze pictogram en selecteer de naam van de Wi-Fi Direct-printer.

 **Opmerking:** De tekenreeks DIRECT-xy (waarbij x en y twee willekeurige tekens zijn) wordt toegevoegd vóór de Wi-Fi Direct-naam.

2. Typ de toegangscode van Wi-Fi Direct.

 **Opmerking:** Schakel de computer terug naar het vorige netwerk nadat u de verbinding met Wi-Fi Direct hebt verbroken.

Papierstoringen verhelpen

Papierstoringen voorkomen

Papier correct plaatsen

- Zorg dat het papier vlak in de lade is geplaatst.

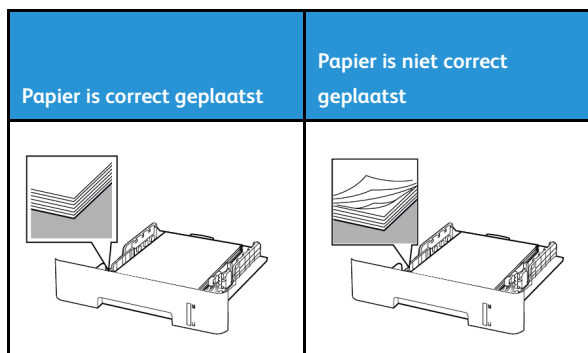

- Plaats of verwijder geen laden terwijl de printer bezig is met afdrukken.
- Plaats niet te veel papier in de printer. Zorg dat de stapel niet boven de aanduiding voor de maximale hoeveelheid uitkomt.
- Schuif geen papier in de lade. Plaats het papier zoals in de afbeelding is aangegeven.

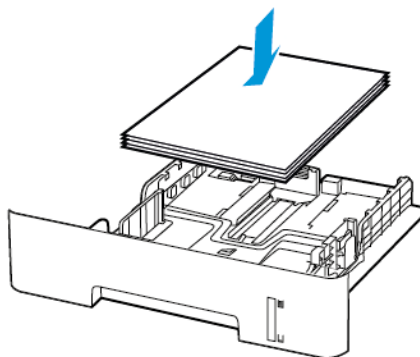

- Zorg dat de positie van de papiergeleiders juist is ingesteld en dat ze niet strak tegen het papier of de enveloppen zijn geplaatst.
- Bij dubbelzijdig afdrukken op A4-formaat moet u het papierformaat in de duplexeenheid instellen op A4.

- Bij dubbelzijdig afdrukken op het formaat Letter, Legal, Oficio of Folio moet u het papierformaat in de duplexeenheid instellen op Letter.

- Duw de lade stevig in de printer nadat u het papier hebt geplaatst.

Aanbevolen papier gebruiken

- Gebruik uitsluitend aanbevolen papier of speciaal afdruk materiaal.
- Plaats geen papier dat gekreukt, gevouwen, vochtig, gebogen of kromgetrokken is.
- Buig het papier, waai er het uit en lijn de randen uit voordat u het in de printer plaatst.

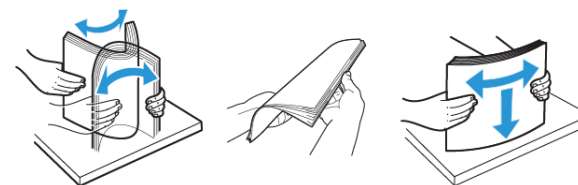

- Gebruik geen papier dat handmatig op maat is gesneden of geknipt.
- Gebruik nooit verschillende papierformaten, -gewichten of -soorten in één lade.
- Zorg dat de instellingen voor papierformaat en papiersoort correct zijn ingesteld op de computer of het bedieningspaneel van de printer.
- Bewaar het papier volgens de aanbevelingen van de fabrikant.

Locaties van storingen bepalen

- Als Storingssistentie is ingesteld op Aan, werpt de printer blanco pagina's of gedeeltelijk afgedrukte pagina's automatisch uit nadat een vastgelopen pagina is verwijderd. Kijk of er onbedrukte pagina's uit de printer komen.
- Als Herstel na storing is ingesteld op Aan of Automatisch, drukt de printer vastgelopen pagina's opnieuw af.

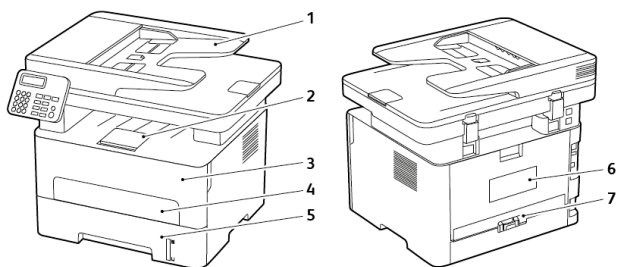

1. Automatische documentinvoer (AOD)
2. Standaardopvangbak
3. Voorklep
4. Handmatige invoer
5. Lade
6. Achterklep
7. Duplexeenheid

Vastgelopen papier in de lade

1. Verwijder de lade.

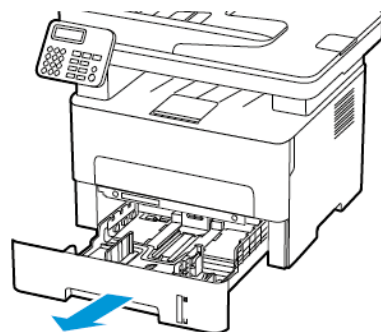

2. Verwijder het vastgelopen papier.

 **Opmerking:** Zorg dat alle papierstukjes zijn verwijderd.

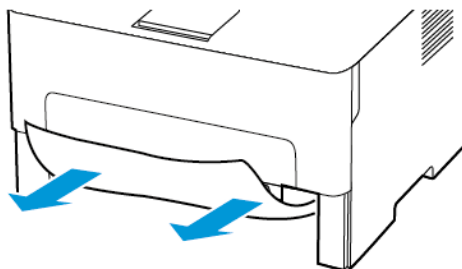

3. Plaats de lade terug.

Papier vastgelopen in de voorklep

1. Open de voorklep.

 **Waarschuwing:** Om schade door elektrostatische ontlading te voorkomen, raakt u een blootliggend metaal frame van de printer aan voordat u iets met de binnenzijde van de printer doet.

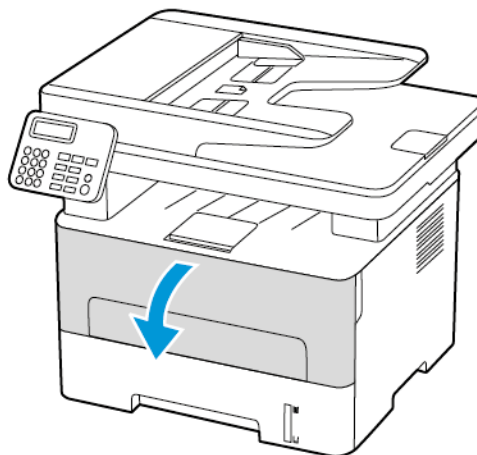

2. Verwijder de beeldverwerkingseenheid.

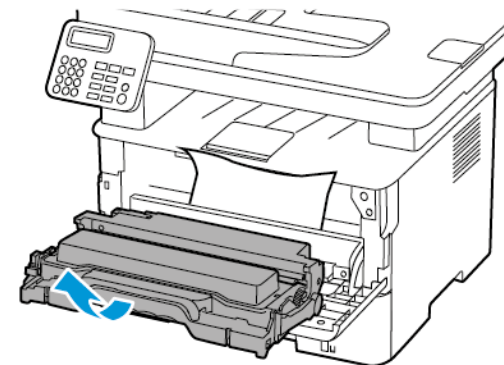

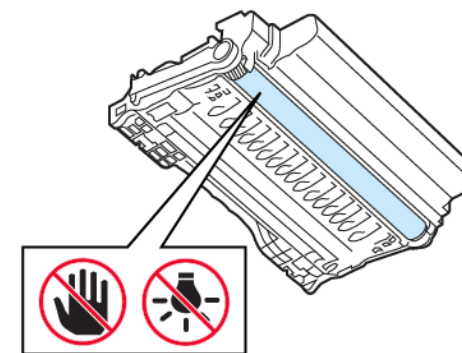

 **Waarschuwing:** De beeldverwerkingseenheid mag niet langer dan tien minuten worden blootgesteld aan licht. Langdurige blootstelling aan licht kan tot problemen met de afdrukkwaliteit leiden.

 **Waarschuwing:** Raak de trommel van de fotoconductor niet aan. Dit kan de afdrukkwaliteit van toekomstige afdructaken verminderen.



3. Verwijder het vastgelopen papier.

 **LET OP—HEET OPPERVLAK:** De binnenkant van de printer kan heet zijn. Om letsel te voorkomen, moet u een heet oppervlak eerst laten afkoelen voordat u het aanraakt.

 **Opmerking:** Zorg dat alle papierstukjes zijn verwijderd.

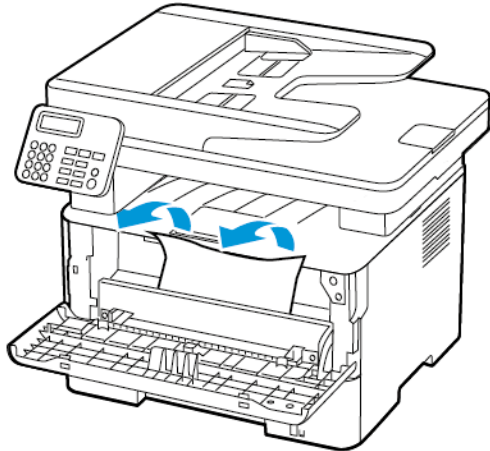

4. Plaats de beeldverwerkingseenheid.

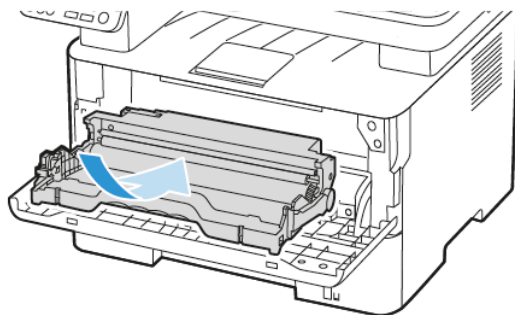

5. Sluit de klep.

Papier vastgelopen in achterklep

1. Open de achterklep.

 **LET OP—HEET OPPERVLAK:** De binnenkant van de printer kan heet zijn. Om letsel te voorkomen, moet u een heet oppervlak eerst laten afkoelen voordat u het aanraakt.

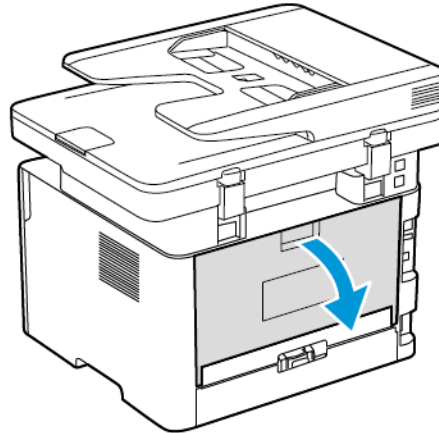

2. Open de toegangsklep van het verhittingsstation.

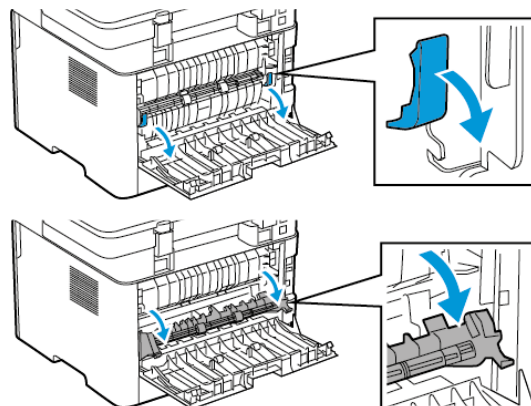

3. Verwijder het vastgelopen papier.

 **Opmerking:** Zorg dat alle papierstukjes zijn verwijderd.

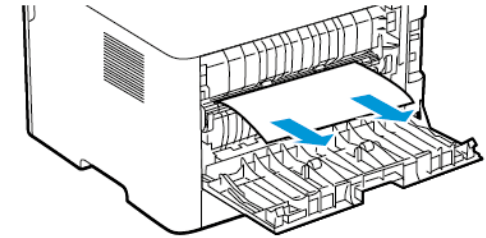



4. Sluit de toegangsklep van het verhittingsstation.
5. Sluit de achterklep.

Papier vastgelopen in de duplexeenheid

1. Trek de duplexeenheid naar buiten en verwijder het vastgelopen papier.

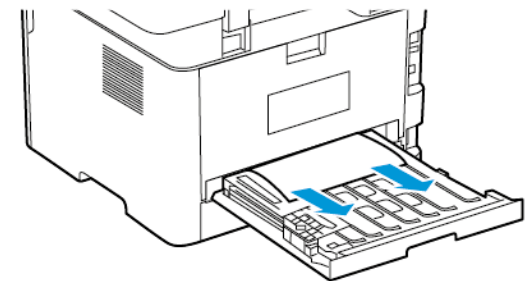
 **Waarschuwing:** Om schade door elektrostatische ontlading te voorkomen, raakt u een blootliggend metalen frame van de printer aan voordat u iets met de binnenzijde van de printer doet.



 **Opmerking:** Zorg dat alle papierstukjes zijn verwijderd.

2. Plaats de duplexeenheid.

Papierstoring in de standaardopvangbak

1. Til de scanner op en verwijder het vastgelopen papier.

 **Opmerking:** Zorg dat alle papierstukjes zijn verwijderd.

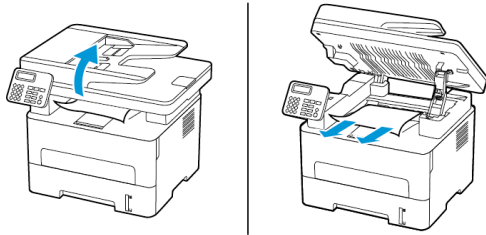

2. Laat de scanner zakken.

Papierstoring in handmatige invoer

Verwijder het vastgelopen papier.

 **Opmerking:** Zorg dat alle papierstukjes zijn verwijderd.

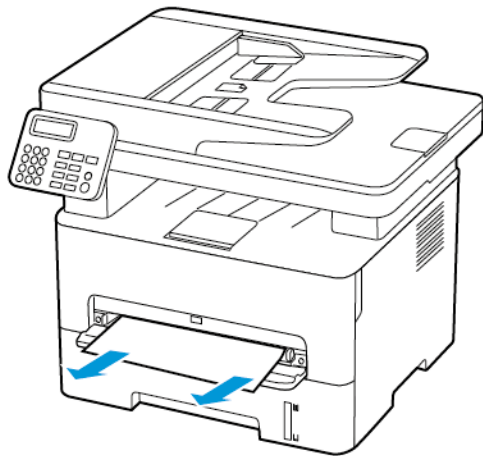

Papier vastgelopen in de automatische documentinvoer

1. Verwijder alle originele documenten uit de AOD-lade.
2. Open de klep van de AOD.

 **Waarschuwing:** Om schade door elektrostatische ontlading te voorkomen, raakt u een blootliggend metalen frame van de printer aan voordat u iets met de binnenzijde van de printer doet.

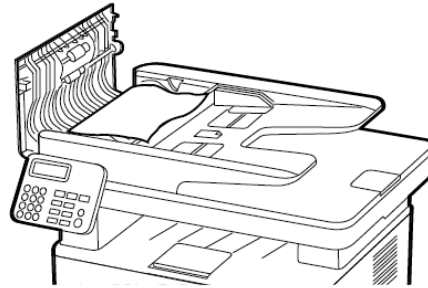

3. Verwijder het vastgelopen papier.

 **Opmerking:** Controleer of alle papierstukjes zijn verwijderd.

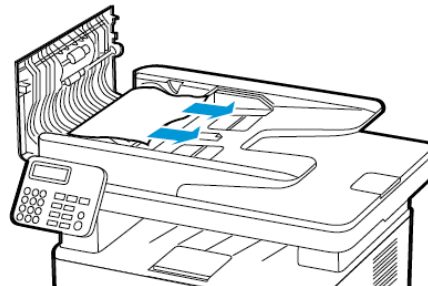

4. Sluit de klep van de AOD.

5. Open de klep van de scanner.

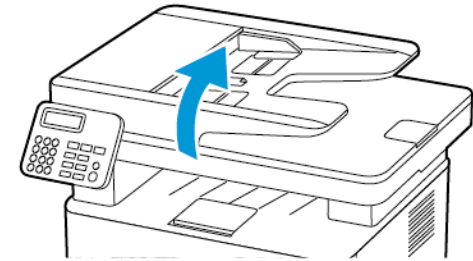

6. Verwijder het vastgelopen papier.

 **Opmerking:** Zorg dat alle papierstukjes zijn verwijderd.

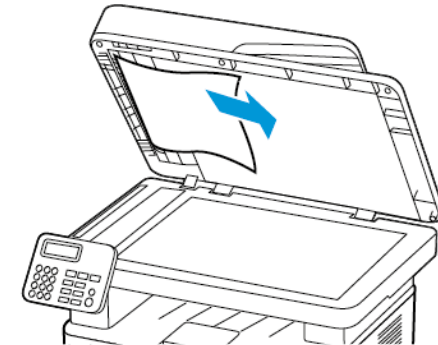

7. Sluit de klep van de scanner.

© 2021 Xerox Corporation. Alle rechten voorbehouden. Xerox® is een handelsmerk van Xerox Corporation in de Verenigde Staten en andere landen.

Apple®, iPad®, iPhone®, iPod®, iPod touch®, AirPrint® en AirPrint Logo® zijn handelsmerken of gedeponeerde handelsmerken van Apple Inc. in de V.S. en andere landen. Google Cloud Print™-afdrukservice via het web, Gmail™-webmailservice en Android™-platform voor mobiele technologie zijn handelsmerken van Google, Inc. Microsoft®, Windows Vista®, Windows®, Windows Server® en OneDrive® zijn gedeponeerde handelsmerken van Microsoft Corporation in de Verenigde Staten en andere landen. Mopria is een handelsmerk van de Mopria Alliance. Wi-Fi CERTIFIED Wi-Fi Direct® is een handelsmerk van de Wi-Fi Alliance. Andere handelsmerken zijn het eigendom van hun respectieve eigenaren. 702P08610

BR32748

607E39590