

Version 1.0  
Juni 2021  
702P08624

# Xerox® B225/B235 multifunctionele printer

## Handleiding voor de gebruiker

© 2021 Xerox Corporation. Alle rechten voorbehouden. Xerox® en Xerox en Beeldmerk® zijn handelsmerken van Xerox Corporation in de Verenigde Staten en andere landen.

Adobe®, Adobe PDF-logo, Adobe® Reader®, Adobe® Type Manager®, ATM™, Flash®, Macromedia®, Photoshop® en Post-Script® zijn handelsmerken of gedeponeerde handelsmerken van Adobe Systems, Inc.

Apple®, Bonjour®, EtherTalk™, TrueType®, iPad®, iPhone®, iPod®, iPod touch®, AirPrint® en het AirPrint-logo®, Mac®, Mac OS® en Macintosh® zijn handelsmerken of gedeponeerde handelsmerken van Apple Inc. in de Verenigde Staten en andere landen.

Gmail™-webmailservice en Android™-platform voor mobiele technologie zijn handelsmerken van Google, Inc.

HP-GL®, HP-UX® en PCL® zijn gedeponeerde handelsmerken van Hewlett-Packard Corporation in de Verenigde Staten en/of andere landen.

IBM® en AIX® zijn gedeponeerde handelsmerken van International Business Machines Corporation in de Verenigde Staten en/of andere landen.

McAfee®, ePolicy Orchestrator® en McAfee ePO™ zijn handelsmerken of gedeponeerde handelsmerken van McAfee, Inc. in de Verenigde Staten en andere landen.

Microsoft®, Windows Vista®, Windows®, Windows Server® en OneDrive® zijn gedeponeerde handelsmerken van Microsoft Corporation in de Verenigde Staten en andere landen.

Mopria is een handelsmerk van de Mopria Alliance.

PANTONE® en andere handelsmerken van Pantone, Inc. zijn eigendom van Pantone, Inc.

UNIX® is een handelsmerk in de Verenigde Staten en andere landen, met exclusieve licentie door X/Open Company Limited.

Linux® is een gedeponeerd handelsmerk van Linus Torvalds.

Wi-Fi CERTIFIED Wi-Fi Direct® is een handelsmerk van de Wi-Fi Alliance.

PCL® is een gedeponeerd handelsmerk van Hewlett-Packard Company. PCL is een aanduiding voor een verzameling printeropdrachten (printertaal) en -functies in haar producten. Deze printer is ontworpen om ondersteuning te bieden voor de PCL-taal. De printer herkent PCL-opdrachten die in diverse toepassingen worden gebruikt en emuleert de functies die met deze opdrachten overeenkomen.

Andere handelsmerken zijn het eigendom van hun respectieve eigenaren.

# Inhoudsopgave

1 Veiligheid .....	11
Conventies .....	12
Productverklaringen.....	13
Veiligheid bij het onderhoud.....	16
Informatie over verbruiksartikelen .....	17
2 Omgaan met de printer.....	19
Printerconfiguratie .....	20
Het bedieningspaneel gebruiken.....	21
Model zonder aanraakscherm.....	21
Model met aanraakscherm .....	22
Het startscherm aanpassen .....	23
De taal van het toetsenbord op het display wijzigen.....	24
Uitleg over de status van de aan-uitknop en het indicatielampje .....	25
Papier selecteren.....	26
Richtlijnen voor papier.....	26
Papiereigenschappen .....	26
Ongeschikt papier .....	27
Voorbedrukte formulieren en briefhoofdpapier selecteren.....	27
Papier bewaren .....	28
Ondersteunde papierformaten .....	28
Ondersteunde papiersoorten .....	31
Ondersteunde papiergewichten.....	32
3 Installeren, instellen en configureren.....	33
Een locatie voor de printer selecteren .....	34
Kabels aansluiten .....	36
Het IP-adres van de printer zoeken .....	38
De printer instellen voor faxen.....	39
De faxfunctie instellen.....	39
Fax instellen met een standaard telefoonlijn.....	40
Fax instellen in landen of regio's met afwijkende telefoonwandcontactdozen en stekkers.....	41
Abonneren op speciale belseignalen.....	43
Datum en tijd van de fax instellen .....	43
Zomertijd configureren.....	43
De faxluidsprekerinstellingen configureren.....	43
De SMTP-instellingen voor e-mail configureren.....	45
De wizard E-mailinstellingen op de printer gebruiken .....	45
Het menu Instellingen op de printer gebruiken .....	45
Embedded Web Server gebruiken .....	45
Mailproviders .....	46

Papier en speciaal afdrukmetaal plaatsen.....	54
Papiersoort en papierformaat instellen .....	54
Instellingen voor Universal papier configureren .....	54
De lade vullen .....	54
Papier in de handmatige invoer plaatsen.....	56
Software, stuurprogramma's en firmware installeren en bijwerken .....	57
De software installeren.....	57
Firmware bijwerken .....	60
Een configuratiebestand exporteren of importeren.....	61
Netwerkfunctionaliteit.....	62
De printer aansluiten op een Wi-Fi-netwerk .....	62
De printer verbinden met een draadloos netwerk via Wi-Fi Protected Setup (WPS).....	62
Wi-Fi Direct configureren.....	63
Een mobiel apparaat verbinden met de printer.....	64
Een computer verbinden met de printer.....	64
Het Wi-Fi-netwerk uitschakelen.....	65
Printerconnectiviteit controleren.....	65
Pagina met menu-instellingen afdrukken .....	66
4 De printer beveiligen .....	67
Printergeheugen wissen.....	68
Standaard fabrieksinstellingen herstellen.....	69
Kennisgeving van vluchtigheid .....	70
5 Afdrukken .....	71
Afdrukken vanaf een computer.....	72
Afdrukken vanaf een mobiel apparaat.....	73
Afdrukken vanaf een mobiel apparaat via Mopria™ Print Service .....	73
Afdrukken vanaf een mobiel apparaat via AirPrint® .....	73
Afdrukken vanaf een mobiel apparaat via Wi-Fi Direct®.....	73
Afdrukken vanaf een flashstation .....	75
Ondersteunde flashstations en bestandstypen.....	76
Flashstations.....	76
Bestandstypen .....	76
Vertrouwelijke taken configureren .....	77
Het bedieningspaneel gebruiken.....	77
Embedded Web Server gebruiken .....	77
Vertrouwelijke taken en andere taken in de wachtrij afdrukken .....	78
Voor Windows-gebruikers .....	78
Voor Macintosh-gebruikers .....	78
Lijst met voorbeelden van lettertypen afdrukken.....	80
Scheidingsvellen invoegen tussen kopieën .....	81
Een afdruktaak annuleren.....	82
Vanaf het bedieningspaneel van de printer .....	82
Vanaf de computer.....	82
Tonerintensiteit aanpassen.....	83

6 Kopiëren .....	85
De automatische documentinvoer en glasplaat gebruiken .....	86
Kopieën maken .....	87
Foto's kopiëren.....	88
Kopiëren op briefhoofdpapier .....	89
Op beide zijden van het papier kopiëren .....	90
Kopieën verkleinen of vergroten .....	91
Meerdere pagina's op één vel kopiëren.....	92
Kopieën in sets afleveren.....	93
Kaarten kopiëren.....	94
Een kopieersnelkoppeling maken .....	95
7 E-mail.....	97
De automatische documentinvoer en glasplaat gebruiken .....	98
Een e-mail verzenden .....	99
Het bedieningspaneel gebruiken.....	99
Een snelkoppelingsnummer gebruiken .....	99
8 Fax.....	101
De automatische documentinvoer en glasplaat gebruiken .....	102
Een fax verzenden .....	103
Het bedieningspaneel gebruiken.....	103
Een fax plannen .....	104
Een snelkoppeling voor een faxbestemming maken .....	105
De faxresolutie wijzigen.....	106
De faxintensiteit aanpassen .....	107
Een faxlog afdrukken.....	108
Ongewenste faxen blokkeren.....	109
Een fax in de wachtstand zetten.....	110
Een fax doorsturen .....	111
Het bedieningspaneel gebruiken.....	111
Embedded Web Server gebruiken .....	111
9 Scannen .....	113
De automatische documentinvoer en glasplaat gebruiken .....	114
Scannen naar een computer.....	115
Voor Windows-gebruikers .....	115
Voor Macintosh-gebruikers .....	115
Scannen naar een flashstation .....	116
Scannen naar een FTP-server.....	117
Scannen naar een netwerkmap .....	118
10 Printermenu's gebruiken .....	119
Menu-overzicht.....	120
Apparaat.....	121

Voorkeuren.....	121
Eco-modus .....	122
Extern bedieningspaneel .....	123
Meldingen.....	123
Energiebeheer.....	125
Fabriekinstellingen herstellen .....	126
Onderhoud.....	126
Zichtbare pictogrammen op het startscherm .....	129
Over deze printer.....	129
Afdrukken.....	130
Indeling .....	130
Instellen.....	131
Kwaliteit.....	132
PDF.....	132
PostScript.....	133
PCL .....	133
Afbeelding .....	135
Papier .....	136
Ladeconfiguratie .....	136
Mediaconfiguratie.....	136
Kopiëren .....	139
Standaardkopieerinstellingen .....	139
Fax.....	141
Standaardfaxinstellingen.....	141
E-mail.....	148
E-mailconfiguratie.....	148
Standaardinstellingen e-mail.....	149
FTP .....	152
FTP-standaardinstellingen .....	152
USB-station.....	155
Scannen naar flashstation.....	155
Afdrukken naar flashstation.....	157
Netwerk/ poorten.....	159
Netwerkoverzicht.....	159
Draadloos .....	160
Wi-Fi Direct .....	163
Ethernet.....	163
TCP/IP.....	165
SNMP.....	167
IPSec.....	169
802.1x.....	170
LPD-configuratie .....	170
HTTP/FTP-instellingen .....	171
USB.....	172
Externe netwerktoegang beperken .....	172
Beveiliging .....	174
Aanmeldmethoden .....	174
Certificaatbeheer .....	176
USB-apparaten plannen .....	177
Aanmeldbeperkingen .....	177

Tijdelijke gegevensbestanden wissen.....	177
Diversen.....	177
Rapporten.....	179
Pagina met menu-instellingen.....	179
Apparaat.....	179
Afdrukken.....	179
Snelkoppelingen.....	179
Fax.....	180
Netwerk.....	180
Problemen oplossen.....	181
11 De printer onderhouden.....	183
De status van verbruiksartikelen controleren.....	184
Meldingen over verbruiksartikelen configureren.....	185
E-mailmeldingen instellen.....	186
Rapporten weergeven.....	187
Verbruiksartikelen bestellen.....	188
Officiële Xerox-verbruiksartikelen gebruiken.....	188
Verbruiksartikelen vervangen.....	189
De tonercartridge vervangen.....	189
De beeldverwerkingseenheid vervangen.....	191
Printeronderdelen reinigen.....	194
De printer reinigen.....	194
Het aanraakscherm reinigen.....	194
De scanner reinigen.....	195
Energie en papier besparen.....	197
Instellingen voor energiespaarstand configureren.....	197
De helderheid van het display aanpassen.....	197
Zuinig omgaan met verbruiksartikelen.....	197
De printer verplaatsen naar een andere locatie.....	198
12 Problemen oplossen.....	199
Problemen met de afdrukkwaliteit.....	200
Problemen met afdrukken.....	201
Afdrukkwaliteit is slecht.....	201
Afdruktaken worden niet afgedrukt.....	235
Taak wordt afgedrukt vanuit de verkeerde lade of op het verkeerde papier.....	236
Afdrukken verloopt langzaam.....	237
De printer reageert niet.....	240
Flashstation kan niet worden gelezen.....	242
De USB-poort inschakelen.....	243
Problemen met de netwerkverbinding.....	244
Kan Embedded Web Server niet openen.....	244
Kan de printer niet aansluiten op een Wi-Fi-netwerk.....	245
Problemen met verbruiksartikelen.....	247
Vervang cartridge, printerregio onjuist - Gebruik 708699.....	247
Niet-Xerox verbruiksartikelen.....	248
Papierstoringen verhelpen.....	249

Papierstoringen voorkomen .....	249
Locaties van storingen bepalen .....	250
Vastgelopen papier in de lade .....	251
Papier vastgelopen in de voorklep.....	252
Papier vastgelopen in achterklep .....	254
Papier vastgelopen in de duplexeenheid.....	255
Papierstoring in de standaardopvangbak.....	255
Papierstoring in handmatige invoer .....	255
Papier vastgelopen in de automatische documentinvoer .....	256
Problemen met de papierinvoer.....	258
Envelop wordt dichtgeplakt tijdens afdrucken.....	258
Gesorteerd afdrucken werkt niet.....	259
Papier loopt regelmatig vast.....	260
Vastgelopen pagina's worden niet opnieuw afgedrukt.....	261
Problemen met e-mail .....	262
Het foutbericht "SMTP-server niet ingesteld" verbergen .....	262
Kan geen e-mails verzenden .....	262
Problemen met faxen .....	263
Kan geen faxen verzenden of ontvangen .....	263
Kan wel faxen ontvangen, maar niet verzenden.....	265
Kan wel faxen verzenden, maar niet ontvangen.....	266
De afdrukkwaliteit van faxen is laag .....	267
Problemen met scannen.....	268
Kan niet naar een computer scannen .....	268
Kan niet scannen naar een netwerkmap.....	269
Gedeeltelijke kopieën van document of foto .....	271
Scantaak is mislukt.....	272
Slechte kwaliteit van kopieën .....	273
Verticale donkere strepen op de uitvoer bij het scannen via de AOD .....	273
Scanner sluit niet.....	274
Scannen duurt te lang of de computer loopt vast tijdens scannen.....	274
De scanner reageert niet .....	275
Scannerregistratie aanpassen.....	275
AOD-registratie aanpassen.....	276
Contact opnemen met de klantenondersteuning .....	277
A Informatie over regelgeving .....	279
Fundamentele regelgeving .....	280
Geluidsniveaus .....	280
Kennisgeving over gevoeligheid voor statische elektriciteit.....	280
ENERGY STAR.....	280
Temperatuurinformatie .....	280
Información de la energía de México .....	281
Laserinformatie .....	281
Voeding .....	281
Regelgevende kennisgevingen voor telecommunicatie.....	283
Kennisgevingen over regelgevingen voor draadloze producten.....	285
Verklaring inzake informatie over naleving van de FCC (Federal Communications Commission) .....	287
Nalevingsverklaring van Innovatie, wetenschap en economische ontwikkeling Canada Statement.....	288
8 Xerox® B225/B235 multifunctionele printer	
Handleiding voor de gebruiker	



Duitsland .....	288
RoHS-regelgeving in Turkije .....	288
RoHS-naleving in de Oekraïne.....	288
Regelgeving met betrekking tot het kopiëren van documenten .....	289
Verenigde Staten.....	289
Canada .....	290
Andere landen.....	291
Veiligheidsinformatiebladen .....	292
B Recycling en afvalverwerking .....	293
Verwijdering en recycling van producten.....	294
Noord-Amerika.....	295
Xerox Green World Alliance .....	296
AEEA-richtlijn (Afgedankte elektrische en elektronische apparatuur) .....	297
E-afvalkennisgeving van India.....	297



# Veiligheid

Dit hoofdstuk bevat:

- Conventies ..... 12
- Productverklaringen..... 13
- Veiligheid bij het onderhoud..... 16
- Informatie over verbruiksartikelen ..... 17

De printer en de aanbevolen verbruiksartikelen zijn getest en voldoen aan strikte veiligheidsnormen. Als u de volgende informatie in acht neemt, bent u verzekerd van een ononderbroken veilige werking van uw Xerox-printer.

## Conventies

 **Opmerking:** Een opmerking bevat nuttige informatie.

 **Waarschuwing:** Een waarschuwing wijst op iets dat de hardware of software van het product kan beschadigen.

 **Let op:** Let op duidt op een mogelijk gevaarlijke situatie die persoonlijk letsel kan veroorzaken.

Voorbeelden van zulke verklaringen zijn:

 **LET OP—MOGELIJK LETSEL:** Gevaar voor letsel.

 **LET OP—GEVAAR OP SCHOKKEN:** Gevaar voor elektrische schok.







 **LET OP—HEET OPPERVLAK:** Gevaar voor verbranding bij aanraking.

 **LET OP—KLEMGEVAAR:** Gevaar om bekneld te raken tussen bewegende onderdelen

 **LET OP—BEWEGENDE ONDERDELEN:** Geeft aan dat er een risico is van snij- of schuurwonden door roterende onderdelen.

## Productverklaringen

-  **LET OP—MOGELIJK LETSEL:** Sluit het netsnoer aan op een geaard stopcontact dat zich dicht in de buurt van het product bevindt en gemakkelijk bereikbaar is om brand of elektrische schokken te voorkomen.
-  **LET OP—MOGELIJK LETSEL:** Gebruik alleen het netsnoer dat bij dit product is geleverd of een door de fabrikant goedgekeurd vervangend onderdeel om brand of elektrische schokken te voorkomen.
-  **LET OP—MOGELIJK LETSEL:** U mag dit product niet gebruiken met verlengsnoeren, stekkerdozen, verdelers of UPS-apparaten. De vermogenscapaciteit van dit soort accessoires kan door een laserprinter eenvoudig worden overschreden, wat kan leiden tot slechte printerprestaties, schade aan eigendommen of brand.
-  **LET OP—MOGELIJK LETSEL:** Gebruik dit product niet met een op de lijn aangebrachte overspanningsbeveiliging. Het gebruik van een overspanningsbeveiliging kan leiden tot slechte printerprestaties, schade aan eigendommen of brand.
-  **LET OP—MOGELIJK LETSEL:** Gebruik om het risico op brand te verkleinen alleen een telecommunicatiesnoer RJ-11 van 26 AWG of meer als u dit product aansluit op het openbare vaste telefoonnetwerk. Voor gebruikers in Australië geldt dat het snoer moet worden goedgekeurd door de Australische communicatie- en media-autoriteit.
-  **LET OP—GEVAAR OP SCHOKKEN:** Om het risico van elektrische schokken te voorkomen, moet u dit product niet in de buurt van water of vochtige locaties plaatsen of gebruiken.
-  **LET OP—GEVAAR OP SCHOKKEN:** Schakel tijdens onweer dit product niet in en maak geen elektrische of bekabelde verbindingen, zoals de fax, het netsnoer of een telefoonkabel, om elektrische schokken te voorkomen.
-  **LET OP—MOGELIJK LETSEL:** U mag het netsnoer niet snijden, draaien, vastbinden, afknellen of zware objecten op het snoer plaatsen. Zorg dat er geen schaafplekken op het netsnoer kunnen ontstaan of dat het snoer niet onder druk komt te staan. Zorg dat het netsnoer niet bekneld raakt tussen twee objecten, zoals een meubelstuk en een muur. Als een van deze dingen gebeurt, is er een kans op brand of elektrische schokken. Controleer het netsnoer regelmatig op dergelijke problemen. Trek de stekker van het netsnoer uit het stopcontact voor u het netsnoer controleert.
-  **LET OP—GEVAAR OP SCHOKKEN:** Om het risico van elektrische schokken te voorkomen, moet u ervoor zorgen dat alle externe aansluitingen, zoals Ethernet- en telefoonsysteem-aansluitingen, op de juiste wijze zijn in de gemarkeerde poorten zijn geplaatst.
-  **LET OP—GEVAAR OP SCHOKKEN:** Als u toegang tot de controllerkaart wilt of optionele hardware of geheugenapparaten installeert nadat u de printer hebt ingesteld, moet u de printer uitschakelen en de stekker uit het stopcontact trekken voor u doorgaat om het risico van elektrische schokken te voorkomen. Als u andere apparaten hebt aangesloten op de printer, schakel deze dan ook uit en koppel de kabels los van de printer.
-  **LET OP—GEVAAR OP SCHOKKEN:** Gebruik de faxfunctie niet tijdens onweer om het risico van elektrische schokken te voorkomen.
-  **LET OP—GEVAAR OP SCHOKKEN:** Om het risico op elektrische schokken te vermijden, trekt u de stekker van het netsnoer uit het stopcontact en koppelt u alle kabels los die op de printer zijn aangesloten voor u de buitenkant van de printer reinigt.
-  **LET OP—MOGELIJK LETSEL:** Als de printer meer weegt dan 20kg (44lb), moet deze mogelijk door twee of meer personen worden verplaatst.

-  **LET OP—MOGELIJK LETSEL:** Volg deze richtlijnen wanneer u de printer verplaatst om te voorkomen dat u zich bezeert of dat de printer beschadigd raakt:
- Zorg ervoor dat alle kleppen en laden zijn gesloten.
  - Schakel de printer uit en trek de stekker van het netsnoer van de printer uit het stopcontact.
  - Koppel alle snoeren en kabels los van de printer.
  - Als de printer losse, optionele laden op de vloer of uitvoerladen bevestigd heeft, dient u deze te ontkoppelen voordat u de printer verplaatst.
  - Als de printer een onderstel met zwenkwielen heeft, rolt u de printer voorzichtig naar de nieuwe locatie. Wees voorzichtig bij drempels en scheuren in de vloer.
  - Als de printer geen onderstel met zwenkwielen heeft, maar wel is uitgerust met optionele laden of uitvoerladen, verwijdert u de uitvoerladen en tilt u de printer van de laden. Probeer de printer niet samen met een van de opties op te tillen.
  - Gebruik bij het optillen altijd de handgrepen aan de printer.
  - Als de printer wordt verplaatst op een transportwagentje, moet de gehele onderzijde van de printer worden ondersteund.
  - Als de optionele onderdelen worden verplaatst op een transportwagentje, moet het oppervlak van het wagentje groot genoeg zijn voor alle onderdelen.
  - Houd de printer rechtop.
  - Vermijd schokken.
  - Zorg dat uw vingers zich niet onder de printer bevinden wanneer u het apparaat neerzet.
  - Zorg dat er voldoende ruimte vrij is rondom de printer.
-  **LET OP—HEET OPPERVLAK:** De binnenkant van de printer kan heet zijn. Om letsel te voorkomen, moet u een heet oppervlak eerst laten afkoelen voordat u het aanraakt.
-  **LET OP—KLEMGEVAAR:** Wees voorzichtig bij onderdelen met dit label om te voorkomen dat u bekneld raakt tussen bewegende onderdelen. Knelgevaar kan optreden in de buurt van bewegende onderdelen, zoals tandwielen, deuren, laden en kappen.
-  **LET OP—BEWEGENDE ONDERDELEN:** Geeft aan dat er een risico is van snij- of schuurwonden door roterende onderdelen.
-  **LET OP—MOGELIJK LETSEL:** Dit product maakt gebruik van een laser. Het toepassen van andere bedieningswijzen, aanpassingsmethoden of procedures dan in de Gebruikershandleiding worden vermeld, kan blootstelling aan gevaarlijke straling tot gevolg hebben.
-  **LET OP—MOGELIJK LETSEL:** De lithiumbatterij in dit product mag niet worden vervangen. Wanneer de lithiumbatterij niet juist wordt vervangen, bestaat er explosiegevaar. Een lithiumbatterij mag niet opnieuw worden opgeladen, uit elkaar worden gehaald of worden verbrand. Gooi gebruikte lithiumbatterijen weg volgens de aanwijzingen van de fabrikant en houd hierbij de plaatselijke regelgeving in acht.

Dit product is samen met specifieke onderdelen van de fabrikant ontwikkeld, getest en goedgekeurd volgens strikte, wereldwijd geldende veiligheidsnormen. De veiligheidsvoorzieningen van bepaalde onderdelen zijn niet altijd duidelijk zichtbaar. De fabrikant is niet verantwoordelijk voor het gebruik van andere, vervangende onderdelen.

Laat onderhoudswerkzaamheden en reparaties die niet in de gebruikersdocumentatie worden beschreven, uitvoeren door een servicevertegenwoordiger.

Dit product maakt gebruik van een afdrukproces waarbij het afdrukmetaal wordt verhit. Door de hitte kan het afdrukmetaal bepaalde stoffen afgeven. Bestudeer het gedeelte in de bedieningsinstructies waarin de richtlijnen voor het selecteren van afdrukmaterialen worden besproken om schadelijke emissies te voorkomen.

Dit product produceert kleine hoeveelheden ozon tijdens normaal gebruik en is mogelijk uitgerust met een filter om ozonconcentraties ruim onder de aanbevolen blootstellingslimieten te houden. Om hoge ozonconcentraties tijdens intensief gebruik te voorkomen, plaatst u dit product in een goed geventileerde ruimte en vervangt u de ozon- en uitblaasfilters indien dit wordt aangegeven in de onderhoudsinstructies van het product. Als in de onderhoudsinstructies van het product niet wordt verwezen naar filters, dan bevat dit product geen filters die vervangen moeten worden.

**BEWAAR DEZE INSTRUCTIES.**

## Veiligheid bij het onderhoud

Voer geen onderhoud aan dit product uit dat niet in de printerdocumentatie wordt beschreven.



**LET OP—MOGELIJK LETSEL:** Gebruik geen schoonmaakmiddelen in spuitbussen. Schoonmaakmiddelen in spuitbussen kunnen explosief of ontvlambaar zijn als deze op elektromechanische apparatuur worden gebruikt.

Verbruiksartikelen en reinigingsmaterialen uitsluitend gebruiken op de beschreven wijze.

Verwijder geen kleppen of beschermplaten die vastgeschroefd zijn. Er bevinden zich geen door de klant te onderhouden items achter deze kleppen.

In het geval dat er toner wordt gemorst, gebruikt u een bezem of een natte doek om de gemorste toner op te vegen. Veeg langzaam om te minimaliseren dat er tijdens de reiniging stof wordt gegenereerd. Vermijd het gebruik van een stofzuiger. Als u toch een stofzuiger moet gebruiken, moet de eenheid zijn ontworpen voor ontvlambare stoffen en beschikken over een motor met explosieclassificatie en een niet-geleidende slang.



**LET OP—HEET OPPERVLAK:** De metalen oppervlakken in het fixeergebied zijn heet. Wees voorzichtig wanneer u papierstoringen in dit gebied verwijdert en raak geen metalen oppervlakken aan.



## Informatie over verbruiksartikelen

 **LET OP—MOGELIJK LETSEL:** Voorkom huid- of oogcontact bij het vastpakken van cassettes, zoals toner of fuser. Oogcontact kan irritatie en ontsteking tot gevolg hebben. Probeer de cassette niet uit elkaar te halen. Dit kan het risico op huid- of oogcontact verhogen.

Bewaar alle verbruiksartikelen in overeenstemming met de instructies op de verpakking of de container.

Bewaar alle verbruiksartikelen uit de buurt van kinderen.

Gooi toner, tonercassettes of tonerafvalcontainers nooit in een open vlam.

Voor informatie over recyclingprogramma's voor Xerox®-verbruiksartikelen, gaat u naar: <https://www.xerox.com/recycling>.



# Omgaan met de printer

Dit hoofdstuk bevat:

- Printerconfiguratie ..... 20
- Het bedieningspaneel gebruiken..... 21
- Het startscherm aanpassen ..... 23
- De taal van het toetsenbord op het display wijzigen ..... 24
- Uitleg over de status van de aan-uitknop en het indicatielampje ..... 25
- Papier selecteren ..... 26

## Printerconfiguratie

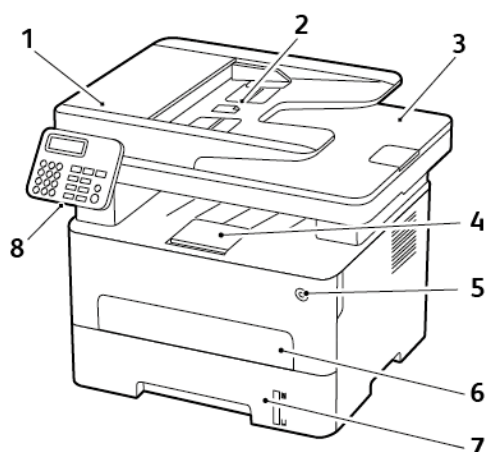

- |                                      |                      |
|--------------------------------------|----------------------|
| 1. Automatische documentinvoer (AOD) | 5. Aan-uitknop       |
| 2. Invoerlade AOD                    | 6. Handmatige invoer |
| 3. Opvangbak AOD                     | 7. Lade voor 250 vel |
| 4. Standaardopvangbak                | 8. Bedieningspaneel  |

 **Opmerking:** De weergave kan afwijken, afhankelijk van het printermodel.

# Het bedieningspaneel gebruiken

## Model zonder aanraakscherm

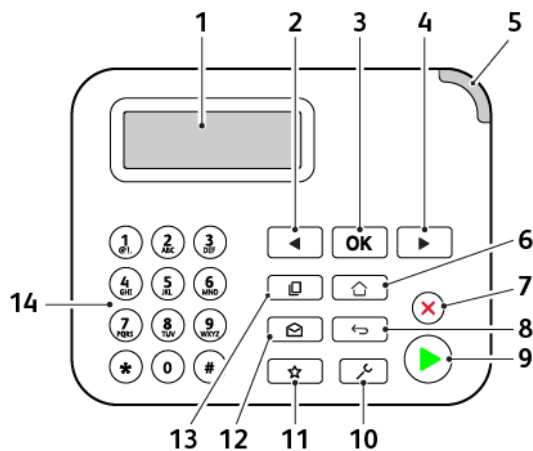

Nummer	Onderdeel van bedieningspaneel	Functie
1	Display	<ul style="list-style-type: none"> <li>Hiermee bekijkt u berichten en de supply-status van de printer.</li> <li>Configureer en bedien de printer.</li> </ul>
2	Knop Pijl naar links	<ul style="list-style-type: none"> <li>Blader door menu's of schakel tussen schermen en menuopties.</li> <li>Verlaag de numerieke waarde van een instelling.</li> </ul>
3	Selectieknop	<ul style="list-style-type: none"> <li>Selecteer een menuoptie.</li> <li>Sla de wijzigingen in een instelling op.</li> </ul>
4	Knop Pijl naar rechts	<ul style="list-style-type: none"> <li>Blader door menu's of schakel tussen schermen en menuopties.</li> <li>Verhoog de numerieke waarde van een instelling.</li> </ul>
5	indicatielampje	Controleer de status van de printer.
6	Startscherm (knop)	Hiermee gaat u naar het startscherm.
7	Knop Stoppen of Annuleren	Hiermee stopt u de huidige taak.
8	Knop Terug	Hiermee gaat u terug naar het vorige scherm.
9	Knop Start	Hiermee start u een taak, afhankelijk van de geselecteerde modus.
10	Knop Menu	Hiermee opent u de printermenu's.
11	Knop Snelkoppelingen	Toegang tot snelkoppelingen naar veelgebruikte functies met eerder opgeslagen instellingen.

Nummer	Onderdeel van bedieningspaneel	Functie
12	Knop E-mail	Hiermee activeert u de modus E-mail.
13	Knop Kopiëren	Hiermee activeert u de modus Kopiëren.
14	Numeriek toetsenblok	Hiermee voert u getallen of symbolen in een invoerveld in.

## Model met aanraakscherm

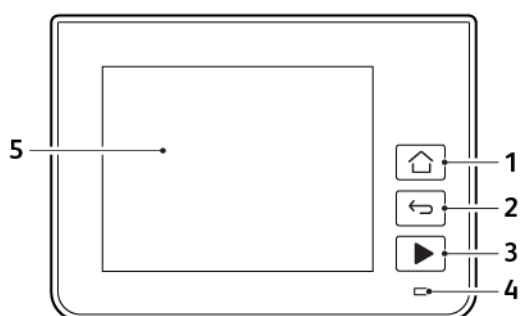

Nummer	Onderdeel van bedieningspaneel	Functie
1	Startscherm (knop)	Hiermee gaat u naar het startscherm.
2	Knop Terug	Hiermee gaat u terug naar het vorige scherm.
3	Knop Start	Hiermee start u een taak, afhankelijk van de geselecteerde modus.
4	indicatielampje	Controleer de status van de printer.
5	Display	<ul style="list-style-type: none"> <li>Hiermee bekijkt u berichten en de supply-status van de printer.</li> <li>Configureer en bedien de printer.</li> </ul>

## Het startscherm aanpassen

1. Op het bedieningspaneel selecteert u **Instellingen > Apparaat > Zichtbare pictogrammen op het startscherm**.
2. Selecteer de pictogrammen die u wilt weergeven op het startscherm.
3. Pas de wijzigingen toe.

## De taal van het toetsenbord op het display wijzigen

 **Opmerking:** U kunt alleen de taal van het toetsenbord veranderen voor afdruktaken waarvoor alfanumerieke invoer vereist is, zoals e-mail of scannen.

1. Selecteer het invoerveld.
2. Op het toetsenbord selecteert u de taaltoets en houdt u deze ingedrukt.
3. Selecteer een taal.



## Uitleg over de status van de aan-uitknop en het indicatielampje

Lampje aan-uitknop	Printerstatus
Uit	De printer staat uit, is gereed of verwerkt gegevens.
Wit	De printer bevindt zich in de slaapstand.

### Model zonder aanraakscherm

indicatielampje	Printerstatus
Uit	De printer is uitgeschakeld of bevindt zich in de slaapbestand.
Groen	De printer is ingeschakeld of gereed.
Knippert groen	De printer verwerkt gegevens.
Knippert rood	De printer vereist interventie door de gebruiker.

### Model met aanraakscherm

indicatielampje	Printerstatus
Uit	De printer is uitgeschakeld of bevindt zich in de slaapbestand.
Blauw	De printer is ingeschakeld of gereed.
Knipperend blauw	De printer verwerkt gegevens.
Knippert rood	De printer vereist interventie door de gebruiker.

## Papier selecteren

### Richtlijnen voor papier

Het gebruik van het juiste papier voorkomt storingen en zorgt ervoor dat u probleemloos kunt afdrukken.

- Gebruik altijd nieuw, onbeschadigd papier.
- Voordat u papier plaatst, moet u weten wat de aanbevolen afdrukzijde is. Deze informatie staat meestal op de verpakking.
- Gebruik geen papier dat handmatig op maat is gesneden of geknipt.
- Gebruik nooit papier van verschillende formaten, gewichten of soorten in dezelfde lade. Dit leidt tot storingen in de doorvoer.
- Gebruik geen gecoat papier, tenzij het speciaal is ontworpen voor elektrofotografisch afdrukken.

### Papiereigenschappen

De volgende papiereigenschappen zijn van invloed op de afdrukkwaliteit en de betrouwbaarheid van de printer. Houd rekening met de volgende factoren voordat u afdrukt.

#### Gewicht

De lade kan papier invoeren met een gewicht van 60-105 g/m<sup>2</sup> met de vezel in de lengterichting. Papier dat lichter is dan 60g/m<sup>2</sup> is mogelijk niet stijf genoeg om correct te worden ingevoerd, waardoor papierstoringen kunnen optreden.

#### Krullen

Krullen is de neiging van papier om bij de randen om te buigen. Overmatig krullen kan invoerproblemen veroorzaken. Papier kan omkrullen nadat het door de printer is gevoerd en daarbij is blootgesteld aan hoge temperaturen. Als u papier in warme, vochtige, koude of droge omstandigheden buiten de verpakking bewaart, kan het papier omkrullen voordat erop wordt afgedrukt. Dit kan invoerproblemen veroorzaken.

#### Gladheid

De gladheid van papier is rechtstreeks van invloed op de afdrukkwaliteit. Als papier te ruw is, wordt de toner er niet goed op gefixeerd. Te glad papier kan invoerproblemen of problemen met de afdrukkwaliteit veroorzaken. We adviseren om papier te gebruiken met een gladheid van 50 Sheffield-punten.

#### Vochtigheidsgraad

De hoeveelheid vocht in papier is van invloed op de afdrukkwaliteit en bepaalt tevens of het papier goed door de printer kan worden gevoerd. Bewaar papier altijd in de originele verpakking en pak het pas uit als u het gaat gebruiken. Het papier wordt dan niet blootgesteld aan de negatieve invloed van wisselingen in de luchtvochtigheid.

Laat het papier gedurende 24 tot 48 uur vóór het afdrukken acclimatiseren in de originele verpakking en in dezelfde omgeving als de printer. Verleng de acclimatiseringperiode met enkele

dagen als de opslag- of transportomgeving erg verschilt van de printeromgeving. Dik papier kan een langere acclimatiseringsperiode nodig hebben.

## Vezelrichting

De vezelrichting heeft betrekking op de uitlijning van de papervezels in een vel papier. Vezels lopen ofwel in de *lengterichting* van het papier of in de *breedterichting*.

Voor een gewicht van 60-105g/m<sup>2</sup> kunt u het beste papier met de vezel in de lengterichting gebruiken.

## Vezelgehalte

Kwalitatief hoogwaardig xerografisch papier bestaat meestal voor 100% uit chemisch behandelde houtpulp. Dit materiaal voorziet het papier van een grote mate van stabiliteit, waardoor er minder invoerproblemen optreden en de afdrukkwaliteit beter is. Als papier andere vezels bevat, bijvoorbeeld van katoen, kan dat eerder leiden tot problemen bij de papierverwerking.

## Ongeschikt papier

Het gebruik van de volgende papersoorten in de printer wordt afgeraden:

- Chemisch behandelde papersoorten waarmee kopieën kunnen worden gemaakt zonder carbonpapier, ook wel "carbonless copy paper" (CCP) (zelfkopiërend papier) of "no carbon required paper" (NCR) genoemd.
- Voorbedrukt papier dat chemische stoffen bevat die schadelijk zijn voor de printer.
- Voorbedrukt papier dat niet voldoende bestand is tegen de temperatuur in het verhittingsstation van de printer.
- Voorbedrukt papier waarvoor een registrering (nauwkeurige positionering van het afdrukgebied op de pagina) van meer dan  $\pm 2,3$  mm is vereist, zoals OCR-formulieren (optical character recognition).

In sommige gevallen kan de registrering via een softwaretoepassing worden aangepast, waardoor afdrukken op deze formulieren toch mogelijk is.

- Gecoat papier (uitwisbaar papier), synthetisch papier, thermisch papier.
- Papier met ruwe randen, papier met een ruw of grof gestructureerd oppervlak, gekruld papier.
- Kringlooppapier dat niet voldoet aan de norm EN12281:2002 (Europa).
- Papier met een gewicht van minder dan 60 g/m<sup>2</sup>.
- Formulieren of documenten die uit meerdere delen bestaan.

## Voorbedrukte formulieren en briefhoofdpapier selecteren

- Gebruik papier met vezel in de lengterichting.
- Gebruik uitsluitend formulieren en briefhoofdpapier dat is bedrukt door middel van een lithografisch of graverend drukproces.
- Vermijd papier met een ruw of sterk vezelig oppervlak.

## Omgaan met de printer

- Gebruik geen inkt die wordt beïnvloed door de hars in de toner. Inktsoorten op basis van water of olie voldoen doorgaans aan deze vereisten. Latex-inkt zou echter problemen kunnen opleveren.
- Maak eerst enkele proefafdrukken op voorbedrukte formulieren en briefhoofden die u overweegt te gebruiken voordat u grote hoeveelheden aanschafft. Hiermee stelt u vast of de inkt op het voorbedrukte formulier of briefhoofdpapier de afdrukkwaliteit beïnvloedt.
- Neem in geval van twijfel contact op met uw papierleverancier.
- Als u op briefhoofdpapier afdrukt, plaatst u het papier in de juiste afdrukstand voor uw printer. Raadpleeg de Handleiding voor papier en speciaal materiaal voor meer informatie.

## Papier bewaren

Volg deze richtlijnen voor het bewaren van papier om papierstoringen en een onregelmatige afdrukkwaliteit te voorkomen:

- Laat het papier gedurende 24 tot 48 uur vóór het afdrucken acclimatiseren in de originele verpakking en in dezelfde omgeving als de printer.
- Verleng de acclimatiseringsperiode met enkele dagen als de opslag- of transportomgeving erg verschilt van de printeromgeving. Dik papier kan een langere acclimatiseringsperiode nodig hebben.
- U kunt het papier het beste bewaren in een omgeving met een temperatuur van 21 °C en een relatieve luchtvochtigheid van 40 procent.
- De meeste fabrikanten van etiketten bevelen een omgeving aan met een temperatuur tussen 18 en 24 °C en een relatieve luchtvochtigheid van 40 tot 60 procent.
- Zet dozen papier liever niet op de vloer, maar op een pallet of een plank.
- Zet losse pakken op een vlakke ondergrond.
- Plaats niets boven op de losse pakken met papier.
- Haal papier alleen uit de doos of verpakking als u het in de printer wilt plaatsen. De doos en de verpakking zorgen ervoor dat het papier schoon, droog en vlak blijft.

## Ondersteunde papierformaten

- Papier van minder dan 210 mm breed wordt altijd afgedrukt op een lagere snelheid.
- Gebruik de handmatige invoer als u afdrukt op papier dat minder dan 105 mm breed is.
- Het minimale papierformaat dat wordt ondersteund voor dubbelzijdig afdrucken is 210 x 279,4 mm.
- De maximale lengte die wordt ondersteund door de glasplaat is 297 mm.
- Bij dubbelzijdig afdrucken op het formaat Letter, Legal, Oficio of Folio moet u het papierformaat in de duplexeenheid instellen op Letter.

Papierformaat	Lade voor 250 vel	Handmatige invoer	Dubbelzijdig afdrucken	Glasplaat van scanner	Automatische documentinvoer
<b>A4</b> 210 x 297 mm (8,27 x 11,7 in)	✓	✓	✓	✓	✓
<b>A5 (invoer korte zijde)</b> 148 x 210 mm (5,83 x 8,27 in)	✓	✓	x	✓	✓
<b>A5 (invoer lange zijde)</b> 210 x 148 mm (8,27 x 5,83 in)	✓	✓	x	✓	✓
<b>A6</b> 105 x 148 mm (4,13 x 5,83 in)	✓	✓	x	✓	✓
<b>JIS B5</b> 182 x 257 mm (7,17 x 10,1 in)	✓	✓	x	✓	✓
<b>Oficio (Mexico)</b> 215,9 x 340,4 mm (8,5 x 13,4 in)	✓	✓	✓	x	✓
<b>Hagaki</b> 100 x 148 mm (3,94 x 5,83 in)	x	✓	x	✓	x
<b>Statement</b> 139,7 x 215,9 mm (5,5 x 8,5 in)	✓	✓	x	✓	✓
<b>Executive</b> 184,2 x 266,7 mm (7,25 x 10,5 in)	✓	✓	x	✓	✓
<b>Letter</b> 215,9 x 279,4 mm (8,5 x 11 in)	✓	✓	✓	✓	✓
<b>Legal</b>	✓	✓	✓	x	✓

Omgaan met de printer

Papierformaat	Lade voor 250 vel	Handmatige invoer	Dubbelzijdig afdrucken	Glasplaat van scanner	Automatische documentinvoer
215,9 x 355,6 mm (8,5 x 14 in)					
<b>Folio</b> 215,9 x 330,2 mm (8,5 x 13 in)	✓	✓	✓	X	✓
<b>Universeel</b> 98 x 148 mm (3,9 x 5,8 in) tot 216 x 356 mm (8,5 x 14 in)	X	✓	X	✓	✓
<b>Universeel</b> 105 x 148 mm (4,1 x 5,8 in) tot 216 x 356 mm (8,5 x 14 in)	✓	✓	X	✓	✓
<b>7 3/4-envelop (Monarch)</b> 98,4 x 190,5 mm (3,875 x 7,5 in)	X	✓	X	✓	X
<b>9-envelop</b> 98,4 x 225,4 mm (3,875 x 8,9 in)	X	✓	X	✓	X
<b>10-envelop</b> 104,8 x 241,3 mm (4,12 x 9,5 in)	X	✓	X	✓	X
<b>DL-envelop</b> 110 x 220 mm (4,33 x 8,66 in)	X	✓	X	✓	X
<b>C5-envelop</b> 162 x 229 mm (6,38 x 9,01 in)	X	✓	X	✓	X

Papierformaat	Lade voor 250 vel	Handmatige invoer	Dubbelzijdig afdrucken	Glasplaat van scanner	Automatische documentinvoer
<b>B5-envelop</b> 176 x 250 mm (6,93 x 9,84 in)	X	✓	X	✓	X
<b>Universele envelop</b> 98,4 x 162 mm (3,87 x 6,38 in) tot 176 x 250 mm (6,93 x 9,84 in)	X	✓	X	✓	X

## Ondersteunde papersoorten

 **Opmerking:** Etiketten, enveloppen en karton worden altijd met een lagere snelheid afgedrukt.

Papiersoort	Lade voor 250 vel	Handmatige invoer	Dubbelzijdig afdrucken	Automatische documentinvoer
Normaal papier	✓	✓	✓	✓
Karton	X	✓	X	X
Etiketten	X	✓	X	X
Bankpostpapier	✓	✓	✓	✓
Envelop	X	✓	X	X
Briefhoofd	✓	✓	✓	✓
Voorbedrukt	✓	✓	✓	✓
Gekleurd papier	✓	✓	✓	✓
Licht	✓	✓	✓	✓
Zwaar	✓	✓	✓	✓
Kringlooppapier	✓	✓	✓	✓

## Ondersteunde papiergewichten

Lade voor 250 vel	Handmatige invoer	Dubbelzijdig afdrukken	Automatische documentinvoer
60-105g/m <sup>2</sup> (16-28-lb bankpostpapier)	60-200g/m <sup>2</sup> (16-54-lb bankpostpapier)	60-105g/m <sup>2</sup> (16-28-lb bankpostpapier)	60-105g/m <sup>2</sup> (16-28-lb bankpostpapier)



# 3

## Installeren, instellen en configureren

Dit hoofdstuk bevat:

- Een locatie voor de printer selecteren ..... 34
- Kabels aansluiten ..... 36
- Het IP-adres van de printer zoeken ..... 38
- De printer instellen voor faxen ..... 39
- De SMTP-instellingen voor e-mail configureren ..... 45
- Papier en speciaal afdruk materiaal plaatsen ..... 54
- Software, stuurprogramma's en firmware installeren en bijwerken ..... 57
- Netwerkfunctionaliteit ..... 62
- Pagina met menu-instellingen afdrukken ..... 66

## Een locatie voor de printer selecteren

- Laat genoeg ruimte vrij voor het openen van laden en kleppen en voor het installeren van hardwareopties.
- Plaats de printer in de buurt van een stopcontact.
- ⚠ **Waarschuwing:** Sluit het netsnoer aan op een geaard stopcontact dat zich dicht in de buurt van het product bevindt en gemakkelijk bereikbaar is om brand of elektrische schokken te voorkomen.
- ⚡ **LET OP—GEVAAR OP SCHOKKEN:** Om het risico van elektrische schokken te voorkomen, moet u dit product niet in de buurt van water of vochtige locaties plaatsen of gebruiken.
- Zorg dat de luchtstroom in de ruimte voldoet aan de laatste herziening van de ASHRAE 62-norm of de CEN/TC 156-norm.
- Plaats de printer op een vlakke, stevige en stabiele ondergrond.
- Houd de printer:
  - schoon, droog en stofvrij
  - uit de buurt van rondslingerende nietjes en paperclips
  - uit de buurt van de directe luchtstroom van airconditioners, warmtebronnen of ventilators
  - uit de buurt van direct zonlicht en extreme vochtigheidswaarden
- Houd rekening met de aanbevolen temperaturen en voorkom schommelingen.
  - Omgevingstemperatuur: 10 tot 32,2°C (50 tot 90°F)
  - Temperatuur voor opslag: -40 tot 43,3°C (-40 tot 110°F)
- Laat de volgende aanbevolen hoeveelheid ruimte vrij rondom de printer voor een goede ventilatie:

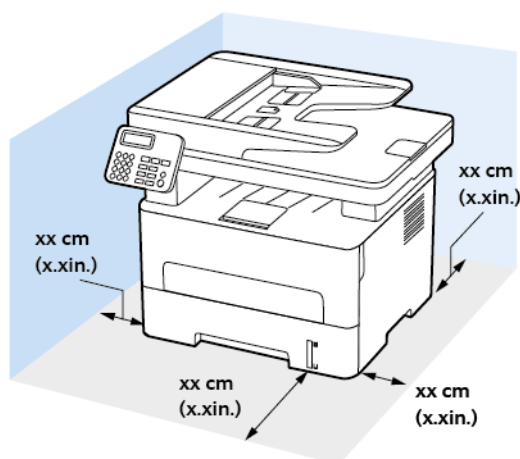

1. Bovenkant: 360 mm (14 inch)
2. Achterkant: 260 mm (10 inch)
3. Rechterkant: 200 mm (8 inch)

4. Voorkant: 550 mm (22 inch)

De minimaal benodigde ruimte vóór de printer is 76 mm (3 inch).

5. Linkerkant: 200 mm (8 inch)

## Kabels aansluiten

- ⚠ LET OP—GEVAAR OP SCHOKKEN:** Schakel tijdens onweer dit product niet in en maak geen elektrische of bekabelde verbindingen, zoals de faxfunctie, het netsnoer of een telefoonkabel, om elektrische schokken te voorkomen.
- ⚠ LET OP—MOGELIJK LETSEL:** Sluit het netsnoer aan op een geaard stopcontact dat zich dicht in de buurt van het product bevindt en gemakkelijk bereikbaar is om brand of elektrische schokken te voorkomen.
- ⚠ LET OP—MOGELIJK LETSEL:** Gebruik alleen het netsnoer dat bij dit product is geleverd of een door de fabrikant goedgekeurd vervangend onderdeel om brand of elektrische schokken te voorkomen.
- ⚠ LET OP—MOGELIJK LETSEL:** Gebruik om het risico op brand te verkleinen alleen een telecommunicatiesnoer (RJ-11) van 26 AWG of meer als u dit product aansluit op het openbare vaste telefoonnetwerk. Voor gebruikers in Australië geldt dat het snoer moet worden goedgekeurd door de Australische communicatie- en media-autoriteit.
- ⚠ Waarschuwing:** Raak tijdens het afdrukken de USB-kabel, draadloze netwerkadapters of het aangegeven deel van de printer niet aan om gegevensverlies of printerstoringen te voorkomen.

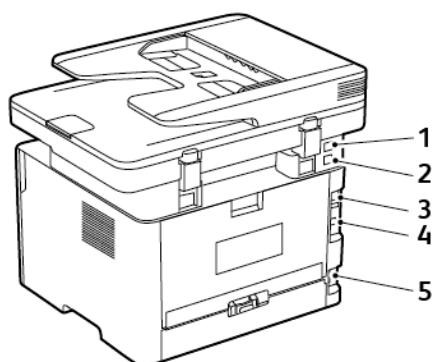

Nummer	Printerpoort	Functie
1	EXT-poort	Sluit meer apparaten (telefoon of antwoordapparaat) aan op de printer en de telefoonlijn. Gebruik deze poort als u geen aparte faxlijn hebt voor de printer en als deze verbindingmethode wordt ondersteund in uw land of regio.
2	LINE-poort	Sluit de printer aan op een actieve telefoonlijn via een standaardwandaansluiting (RJ-11), DSL-filter, VoIP-adapter of een andere adapter waarmee u faxen kunt verzenden en ontvangen.
3	Ethernetpoort	Sluit de printer aan op een netwerk.

Nummer	Printerpoort	Functie
4	USB-printerpoort	Sluit de printer aan op de computer.
5	Aansluiting voor netsnoer	Sluit de printer aan op een goed geaard stopcontact.

## Het IP-adres van de printer zoeken

Open het startscherm om het IP-adres van de printer weer te geven. Het IP-adres bestaat uit vier sets met cijfers gescheiden door punten, bijv: 123.123.123.123.

Als u een proxyserver gebruikt, moet u deze tijdelijk uitschakelen zodat de webpagina correct kan worden geladen.

## De printer instellen voor faxen

### De faxfunctie instellen

- Sommige verbindingsmethoden zijn alleen van toepassing in bepaalde landen of regio's.
- Als de faxfunctie is ingeschakeld maar niet volledig is ingesteld, kan het indicatielampje rood knipperen.
- Als u geen TCP/IP-omgeving hebt, gebruikt u het bedieningspaneel om de faxfunctie in te stellen.

**⚠ Waarschuwing:** Raak de kabels of de printer in het aangegeven gebied niet aan als er een fax wordt verzonden of ontvangen om gegevensverlies of een printerstoring te voorkomen.



### De wizard Faxinstellingen op de printer gebruiken

- De instellingenwizard is alleen beschikbaar als er geen analoge fax is ingesteld.
  - Met deze wizard wordt alleen de analoge fax ingesteld. Als u andere faxmodi wilt instellen, gaat u naar **Instellingen > Fax > Faxinstellingen**.
  - Deze instructies zijn alleen van toepassing op sommige printermodellen.
  - Voordat u de wizard gebruikt, moet u ervoor zorgen dat de firmware van de printer is bijgewerkt. Voor meer informatie gaat u naar [De wizard Faxinstellingen op de printer gebruiken](#).
1. Op het startscherm selecteert u **Fax**.
  2. Selecteer **Nu instellen**.
  3. Typ de faxnaam en selecteer **Volgende**.
  4. Voer het faxnummer in en selecteer **Gereed**.

### Het menu Instellingen op de printer gebruiken

1. Ga op het bedieningspaneel naar:

**Instellingen > Fax > Faxinstellingen > Algemene faxinstellingen**



Voor printermodellen zonder aanraakscherm drukt u op **OK** om door de instellingen te navigeren.

2. Configureer de instellingen.

## Embedded Web Server gebruiken

1. Open een webbrowser en typ het IP-adres van de printer in de adresbalk.
  - Controleer het IP-adres van de printer op het startscherm. Het IP-adres bestaat uit vier sets met cijfers gescheiden door punten, bijv: 123.123.123.123.
  - Als u een proxyserver gebruikt, moet u deze tijdelijk uitschakelen zodat de webpagina correct kan worden geladen.
2. Klik op **Instellingen > Fax > Faxinstellingen > Algemene faxinstellingen**.
3. Configureer de instellingen.
4. Pas de wijzigingen toe.

## Fax instellen met een standaard telefoonlijn

-  **LET OP—GEVAAR OP SCHOKKEN:** Schakel tijdens onweer dit product niet in en maak geen elektrische of bekabelde verbindingen, zoals de faxfunctie, het netsnoer of een telefoonkabel, om elektrische schokken te voorkomen.
-  **LET OP—GEVAAR OP SCHOKKEN:** Gebruik de faxfunctie niet tijdens onweer om het risico van elektrische schokken te voorkomen.
-  **LET OP—MOGELIJK LETSEL:** Gebruik om het risico op brand te verkleinen alleen een telecommunicatiesnoer (RJ-11) van 26 AWG of meer als u dit product aansluit op het openbare vaste telefoonnetwerk. Voor gebruikers in Australië geldt dat het snoer moet worden goedgekeurd door de Australische communicatie- en media-autoriteit.

## Configuratie 1: Printer is aangesloten op een aparte faxlijn

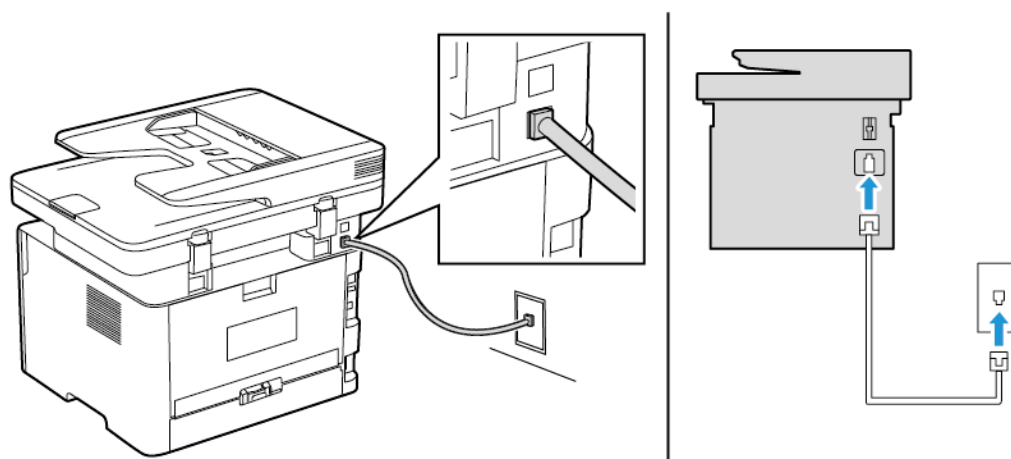

1. Sluit het ene uiteinde van de telefoonkabel aan op de line-poort van de printer.
2. Sluit het andere uiteinde van de kabel aan op een werkende analoge wandcontactdoos.
  - U kunt de printer instellen om faxen automatisch te ontvangen (stel Automatisch beantwoorden in op **Aan**) of handmatig (stel Automatisch beantwoorden in op **Uit**).
  - Als u faxen automatisch wilt ontvangen, kunt u instellen dat de printer de oproep aanneemt na een gewenst aantal besignalen.



## Configuratie 2: Printer deelt de lijn met een antwoordapparaat

 **Opmerking:** Als u een abonnement hebt op een speciaal belsignaal, controleert u of het juiste belsignaal hebt ingesteld voor de printer. Anders ontvangt de printer geen faxsignalen, zelfs als u hebt ingesteld om faxen automatisch te ontvangen.

### Aangesloten op verschillende wandaansluitingen

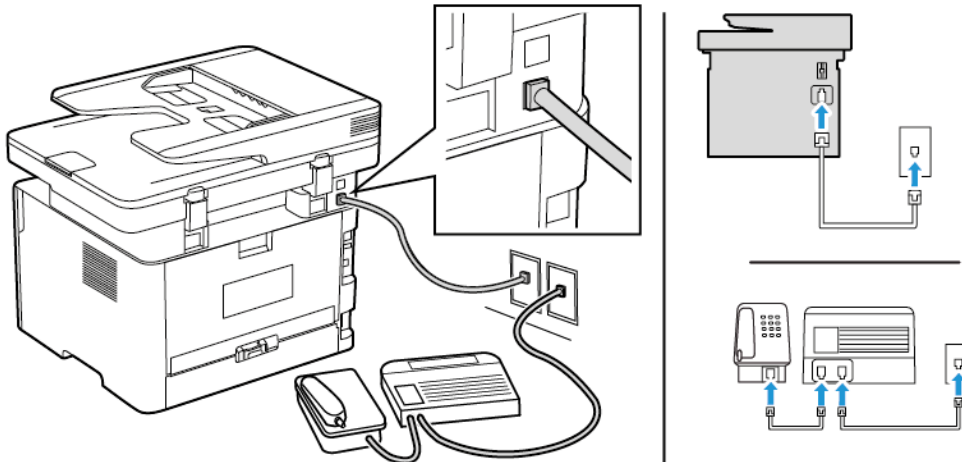

1. Sluit het ene uiteinde van de telefoonkabel aan op de line-poort van de printer.
  2. Sluit het andere uiteinde van de kabel aan op een werkende analoge wandcontactdoos.
- Als voor uw lijn slechts één telefoonnummer is ingesteld, stelt u de printer in op het automatisch ontvangen van faxen.
  - Stel de printer zodanig in dat deze oproepen na twee belsignalen na het antwoordapparaat aanneemt. Als het antwoordapparaat bijvoorbeeld na vier belsignalen de oproep aanneemt, stelt u de printerinstelling Aantal belsignalen in op 6.

## Fax instellen in landen of regio's met afwijkende telefoonwandcontactdozen en stekkers

 **LET OP—GEVAAR OP SCHOKKEN:** Schakel tijdens onweer dit product niet in en maak geen elektrische of bekabelde verbindingen, zoals de faxfunctie, het netsnoer of een telefoonkabel, om elektrische schokken te voorkomen.

 **LET OP—GEVAAR OP SCHOKKEN:** Gebruik de faxfunctie niet tijdens onweer om het risico van elektrische schokken te voorkomen.

 **Waarschuwing:** Gebruik om het risico op brand te verkleinen alleen een telecommunicatiesnoer (RJ-11) van 26 AWG of meer als u dit product aansluit op het openbare vaste telefoonnetwerk. Voor gebruikers in Australië geldt dat het snoer moet worden goedgekeurd door de Australische communicatie- en media-autoriteit.

De standaard wandaansluiting in de meeste landen of regio's is RJ11. Als de wandcontactdoos of de apparatuur in uw gebouw niet compatibel is met dit soort aansluitingen, gebruikt u een telefoonadapter. Als er in uw land of regio geen adapter bij de printer wordt geleverd, kunt u deze los aanschaffen.

Er is mogelijk een adapterstekker in de telefoonpoort van de printer geïnstalleerd. Verwijder de adapterstekker niet uit de telefoonpoort van de printer als u verbinding maakt met een serie- of cascade-geschakeld telefoonsysteem.

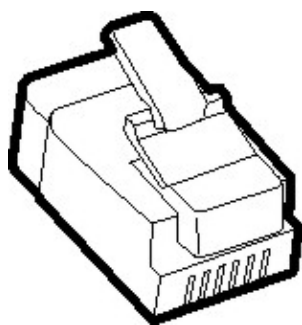

## De printer aansluiten op een niet-RJ11-wandaansluiting

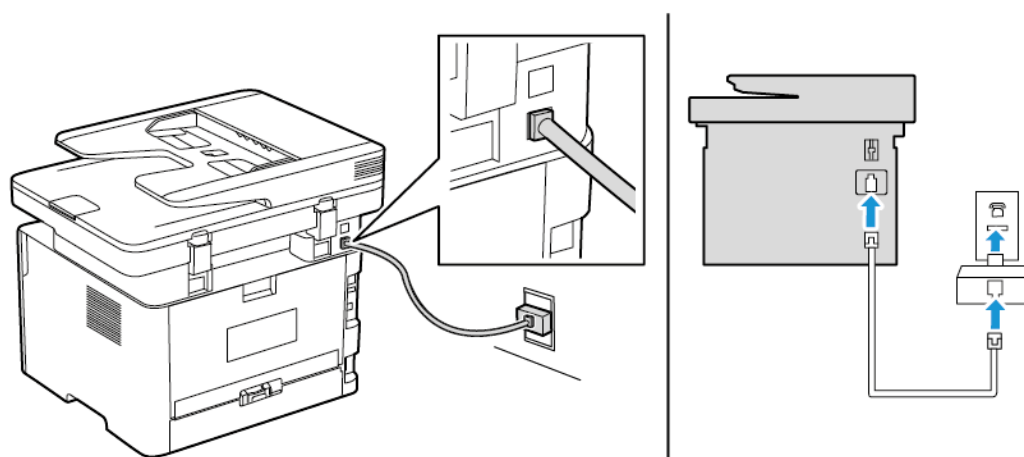

1. Sluit het ene uiteinde van de telefoonkabel aan op de line-poort van de printer.
2. Sluit het andere uiteinde van de kabel aan op de RJ11-adapter en sluit de adapter vervolgens aan op de wandaansluiting.
3. Als u een ander apparaat met een niet-RJ11-aansluiting op deze wandaansluiting wilt aansluiten, moet u dit apparaat rechtstreeks aansluiten op de telefoonadapter.

## De printer aansluiten op een wandaansluiting in Duitsland

De Duitse wandaansluiting heeft twee soorten poorten. De N-poorten zijn voor faxapparaten, modems en antwoordapparaten. De F-poort is voor telefoons. Sluit de printer aan op een van de N-poorten.

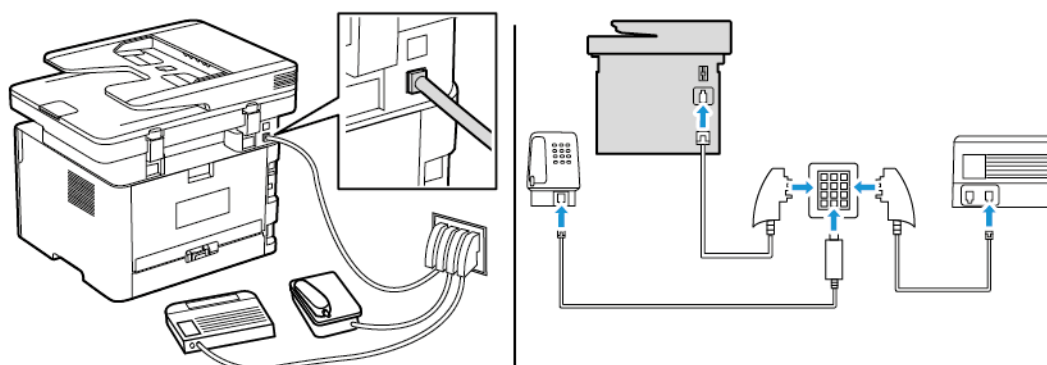

1. Sluit het ene uiteinde van de telefoonkabel aan op de line-poort van de printer.

2. Sluit het andere uiteinde van de kabel aan op de RJ11-adapter en sluit de adapter vervolgens aan op een N-poort.
3. Als u een telefoon en een antwoordapparaat wilt aansluiten op dezelfde wandaansluiting, moet u de apparaten aansluiten zoals aangegeven.

## Abonneren op speciale belseignalen

Met een specifiek belseignaal kunt u meerdere telefoonnummers op één telefoonlijn te gebruiken. Aan elk telefoonnummer is een ander belseignaal toegekend.

1. Ga op het bedieningspaneel naar:

**Instellingen > Fax > Faxinstellingen > Faxontvangstinstellingen > Beheercontrole > Beantwoorden na**

Voor printermodellen zonder aanraakscherm drukt u op **OK** om door de instellingen te navigeren.

2. Selecteer een belseignaal.
3. Pas de wijzigingen toe.

## Datum en tijd van de fax instellen

1. Ga op het bedieningspaneel naar:

**Instellingen > Apparaat > Voorkeursinstellingen > Datum en tijd > Configureren**

Voor printermodellen zonder aanraakscherm drukt u op **OK** om door de instellingen te navigeren.

2. Configureer de instellingen.

## Zomertijd configureren

1. Ga op het startscherm naar **Instellingen > Apparaat > Voorkeursinstellingen > Datum en tijd > Configureren**.

Voor printermodellen zonder aanraakscherm drukt u op **OK** om door de instellingen te navigeren.

2. In het menu Tijdzone selecteert u **(UTC+gebruiker) Aangepast**.
3. In het menu Verschil met UTC stelt u de zomertijd in.

## De faxluidsprekerinstellingen configureren

1. Ga op het bedieningspaneel naar:

**Instellingen > Fax > Faxinstellingen > Luidsprekerinstellingen**

Voor printermodellen zonder aanraakscherm drukt u op **OK** om door de instellingen te navigeren.

2. Ga als volgt te werk:
  - Stel de Luidsprekermodus in op **Altijd aan**.
  - Stel het Luidsprekervolume in op **Hoog**.

## Installeren, instellen en configureren

- Schakel het Beltoonvolume in.

## De SMTP-instellingen voor e-mail configureren

Configureer de SMTP-instellingen (Simple Mail Transfer Protocol) om een gescand document via e-mail te verzenden. De instellingen variëren per serviceprovider. Voor meer informatie raadpleegt u [Mailproviders](#).

Voordat u begint, moet u ervoor zorgen dat de printer is aangesloten op een netwerk en dat het netwerk is verbonden met het internet.

### De wizard E-mailinstellingen op de printer gebruiken

- Voordat u de wizard gebruikt, moet u ervoor zorgen dat de firmware van de printer is bijgewerkt. Voor meer informatie raadpleegt u [Firmware bijwerken](#).
  - Voor printermodellen zonder aanraakscherm drukt u op **OK** om door de instellingen te navigeren.
1. Op het startscherm selecteert u **E-mail**.
  2. Selecteer **Nu instellen** en typ uw e-mailadres.
  3. Typ het wachtwoord.
    - Afhankelijk van uw mailprovider typt u uw accountwachtwoord, app-wachtwoord of verificatiewachtwoord. Voor meer informatie over het wachtwoord raadpleegt u [Mailproviders](#) en gaat u naar Apparaatwachtwoord.
    - Als uw provider niet in de lijst staat, neemt u contact op met uw provider en vraagt u naar de instellingen van de primaire SMTP-gateway, primaire SMTP-gatewaypoort, gebruik van SSL/TLS en SMTP-serververificatie.
  4. Selecteer **OK**.

### Het menu Instellingen op de printer gebruiken

1. Op het startscherm selecteert u **Instellingen > E-mail > E-mailinstellingen**.
2. Configureer de instellingen.
  - Voor meer informatie over het wachtwoord raadpleegt u [Mailproviders](#).
  - Voor mailproviders die niet op de lijst staan, neemt u contact op met uw provider en vraagt u naar de instellingen.
  - Voor printermodellen zonder aanraakscherm drukt u op **OK** om door de instellingen te navigeren.

### Embedded Web Server gebruiken

1. Open een webbrowser en typ het IP-adres van de printer in de adresbalk.
  - a. Als u het IP-adres van de printer wilt bekijken, gaat u naar het startscherm van de printer. Het IP-adres bestaat uit vier sets met cijfers gescheiden door punten, bijv: 123.123.123.123.
  - b. Als u een proxyserver gebruikt, moet u deze tijdelijk uitschakelen zodat de webpagina correct kan worden geladen.
2. Klik op **Instellingen > E-mail**.
3. Configureer de instellingen in het gedeelte E-mailinstellingen.

4. Klik op **Opslaan**.
  - a. Voor meer informatie over het wachtwoord raadpleegt u [Mailproviders](#).
  - b. Voor mailproviders die niet op de lijst staan, neemt u contact op met uw provider en vraagt u naar de instellingen.

## Mailproviders

Gebruik de volgende tabellen om de SMTP-instellingen van uw mailprovider te bepalen.

### Gmail™

 **Opmerking:** Zorg dat verificatie in twee stappen is ingeschakeld voor uw Google-account.

Om verificatie in twee stappen in te schakelen, gaat u naar de pagina [Google Account Security](#) (Google Accountbeveiliging). Meld u aan bij uw account en klik in het gedeelte Signing in to Google (Aanmelden bij Google) op **2-Step Verification** (Verificatie in twee stappen).

Instelling	Waarde
Primaire SMTP-gateway	smtp.gmail.com
Primaire SMTP-gatewaypoort	587
SSL/TLS gebruiken	Vereist
Vertrouwd certificaat vereist	Uitgeschakeld
Antwoordadres	Uw e-mailadres
SMTP-serververificatie	Aanmelden/Normaal
Door het apparaat geïnitieerde e-mail	SMTP-referenties voor apparaat gebruiken
Gebruikersnaam apparaat	Uw e-mailadres
Apparaatwachtwoord	App-wachtwoord  <b>Opmerking:</b> Om een app-wachtwoord te maken, gaat u naar de pagina <a href="#">Google Account Security</a> (Google Accountbeveiliging). Meld u aan bij uw account en klik in het gedeelte Signing in to Google (Aanmelden bij Google) op <b>App password</b> (App-wachtwoord).

### Yahoo!® Mail

Instelling	Waarde
Primaire SMTP-gateway	smtp.mail.yahoo.com
Primaire SMTP-gatewaypoort	587
SSL/TLS gebruiken	Vereist
Vertrouwd certificaat vereist	Uitgeschakeld
Antwoordadres	Uw e-mailadres
SMTP-serververificatie	Aanmelden/Normaal

Instelling	Waarde
Door het apparaat geïnitieerde e-mail	SMTP-referenties voor apparaat gebruiken
Gebruikersnaam apparaat	Uw e-mailadres
Apparaatwachtwoord	App-wachtwoord  <b>Opmerking:</b> Om een app-wachtwoord te maken, gaat u naar de pagina <a href="#">Yahoo Account Security</a> (Yahoo Accountbeveiliging). Meld u aan bij uw account en klik op <b>Generate app password (App-wachtwoord genereren)</b>

## Outlook Live

Deze instellingen zijn van toepassing op e-maildomeinen van outlook.com en hotmail.com.

Instelling	Waarde
Primaire SMTP-gateway	smtp.office365.com
Primaire SMTP-gatewaypoort	587
SSL/TLS gebruiken	Vereist
Vertrouwd certificaat vereist	Uitgeschakeld
Antwoordadres	Uw e-mailadres
SMTP-serververificatie	Aanmelden/Normaal
Door het apparaat geïnitieerde e-mail	SMTP-referenties voor apparaat gebruiken
Gebruikersnaam apparaat	Uw e-mailadres
Apparaatwachtwoord	Accountwachtwoord of app-wachtwoord <ul style="list-style-type: none"> <li>Voor accounts waarbij de verificatie in twee stappen is uitgeschakeld, gebruikt u uw accountwachtwoord.</li> <li>Voor accounts waarbij de verificatie in twee stappen is Ingeschakeld, gebruikt u een app-wachtwoord. Om een app-wachtwoord te maken, gaat u naar de pagina <a href="#">Outlook Live Account Management</a> (Accountbeheer Outlook Live) en meldt u zich aan bij uw account.</li> </ul>

## AOL-mail

Instelling	Waarde
Primaire SMTP-gateway	smtp.aol.com
Primaire SMTP-gatewaypoort	587
SSL/TLS gebruiken	Vereist
Vertrouwd certificaat vereist	Uitgeschakeld
Antwoordadres	Uw e-mailadres
SMTP-serververificatie	Aanmelden/Normaal

Instelling	Waarde
Door het apparaat geïnitieerde e-mail	SMTP-referenties voor apparaat gebruiken
Gebruikersnaam apparaat	Uw e-mailadres
Apparaatwachtwoord	App-wachtwoord  <b>Opmerking:</b> Om een app-wachtwoord te maken, gaat u naar de pagina <a href="#">AOL Account Security</a> (AOL Accountbeveiliging). Meld u aan bij uw account en klik op <b>Generate app password</b> (App-wachtwoord genereren).

## iCloud-mail

 **Opmerking:** Zorg dat verificatie in twee stappen is ingeschakeld voor uw account.

Instelling	Waarde
Primaire SMTP-gateway	smtp.mail.me.com
Primaire SMTP-gatewaypoort	587
SSL/TLS gebruiken	Vereist
Vertrouwd certificaat vereist	Uitgeschakeld
Antwoordadres	Uw e-mailadres
SMTP-serververificatie	Aanmelden/Normaal
Door het apparaat geïnitieerde e-mail	SMTP-referenties voor apparaat gebruiken
Gebruikersnaam apparaat	Uw e-mailadres
Apparaatwachtwoord	App-wachtwoord  <b>Opmerking:</b> Om een app-wachtwoord te maken, gaat u naar de pagina <a href="#">iCloud Account Management</a> (iCloud Accountbeheer). Meld u aan bij uw account en klik in het gedeelte Security (Beveiliging) op <b>Generate password</b> (Wachtwoord genereren).

## Comcast-mail

Instelling	Waarde
Primaire SMTP-gateway	smtp.comcast.net
Primaire SMTP-gatewaypoort	587
SSL/TLS gebruiken	Vereist
Vertrouwd certificaat vereist	Uitgeschakeld
Antwoordadres	Uw e-mailadres
SMTP-serververificatie	Aanmelden/Normaal
Door het apparaat geïnitieerde e-mail	SMTP-referenties voor apparaat gebruiken



Instelling	Waarde
Gebruikersnaam apparaat	Uw e-mailadres
Apparaatwachtwoord	Accountwachtwoord

## Mail.com

Instelling	Waarde
Primaire SMTP-gateway	smtp.mail.com
Primaire SMTP-gatewaypoort	587
SSL/TLS gebruiken	Vereist
Vertrouwd certificaat vereist	Uitgeschakeld
Antwoordadres	Uw e-mailadres
SMTP-serververificatie	Aanmelden/Normaal
Door het apparaat geïnitieerde e-mail	SMTP-referenties voor apparaat gebruiken
Gebruikersnaam apparaat	Uw e-mailadres
Apparaatwachtwoord	Accountwachtwoord

## Zoho-mail

Instelling	Waarde
Primaire SMTP-gateway	smtp.zoho.com
Primaire SMTP-gatewaypoort	587
SSL/TLS gebruiken	Vereist
Vertrouwd certificaat vereist	Uitgeschakeld
Antwoordadres	Uw e-mailadres
SMTP-serververificatie	Aanmelden/Normaal
Door het apparaat geïnitieerde e-mail	SMTP-referenties voor apparaat gebruiken
Gebruikersnaam apparaat	Uw e-mailadres
Apparaatwachtwoord	Accountwachtwoord of app-wachtwoord <ul style="list-style-type: none"> <li>Voor accounts waarbij de verificatie in twee stappen is uitgeschakeld, gebruikt u uw accountwachtwoord.</li> <li>Voor accounts waarbij de verificatie in twee stappen is Ingeschakeld, gebruikt u een app-wachtwoord. Om een app-wachtwoord te maken, gaat u naar de pagina <a href="#">Zoho Mail Account Security</a> (Beveiliging Zoho-mailaccount) en klikt u in het gedeelte Application-Specific Passwords (Applicatie-specifieke wachtwoorden) op <b>Generate New Password</b> (Nieuw wachtwoord genereren).</li> </ul>

## QQ-mail

 **Opmerking:** Zorg dat de SMTP-service is ingeschakeld voor uw account.

Om de service in te schakelen, klikt u op de homepage van QQ-mail op **Settings (instellingen) > Account** en schakelt u in het gedeelte POP3/IMAP/SMTP/Exchange/CardDAV/CalDAV Service de optie **POP3/SMTP service** of **IMAP/SMTP service** in.

Instelling	Waarde
Primaire SMTP-gateway	smtp.qq.com
Primaire SMTP-gatewaypoort	587
SSL/TLS gebruiken	Vereist
Vertrouwd certificaat vereist	Uitgeschakeld
Antwoordadres	Uw e-mailadres
SMTP-serververificatie	Aanmelden/Normaal
Door het apparaat geïnitieerde e-mail	SMTP-referenties voor apparaat gebruiken
Gebruikersnaam apparaat	Uw e-mailadres
Apparaatwachtwoord	Autorisatiecode   <b>Opmerking:</b> Om een autorisatiecode te genereren, klikt u op de homepage van QQ-mail op <b>Settings (Instellingen) &gt; Account</b> en klikt u in het gedeelte POP3/IMAP/SMTP/Exchange/CardDAV/CalDAV Service op <b>Generate authorization code (Autorisatiecode genereren)</b>

## NetEase-mail (mail.163.com)

 **Opmerking:** Zorg dat de SMTP-service is ingeschakeld voor uw account.

Om de service in te schakelen, klikt u op de homepage van NetEase-mail op **Settings (Instellingen) > POP3/SMTP/IMAP**, en schakelt u **IMAP/SMTP service** of **POP3/SMTP service** in.

Instelling	Waarde
Primaire SMTP-gateway	smtp.163.com
Primaire SMTP-gatewaypoort	465
SSL/TLS gebruiken	Vereist
Vertrouwd certificaat vereist	Uitgeschakeld
Antwoordadres	Uw e-mailadres
SMTP-serververificatie	Aanmelden/Normaal
Door het apparaat geïnitieerde e-mail	SMTP-referenties voor apparaat gebruiken

Instelling	Waarde
Gebruikersnaam apparaat	Uw e-mailadres
Apparaatwachtwoord	Autorisatie <span>­</span> wachtwoord  <b>Opmerking:</b> Het verificatiewachtwoord wordt verstrekt wanneer de IMAP/SMTP-service of POP3/SMTP-service wordt ingeschakeld.

## NetEase-mail (mail.126.com)

 **Opmerking:** Zorg dat de SMTP-service is ingeschakeld voor uw account.

Om de service in te schakelen, klikt u op de homepage van NetEase-mail op **Settings (Instellingen)** > **POP3/SMTP/IMAP**, en schakelt u **IMAP/SMTP service** of **POP3/SMTP service** in.

Instelling	Waarde
Primaire SMTP-gateway	smtp.126.com
Primaire SMTP-gatewaypoort	465
SSL/TLS gebruiken	Vereist
Vertrouwd certificaat vereist	Uitgeschakeld
Antwoordadres	Uw e-mailadres
SMTP-serververificatie	Aanmelden/Normaal
Door het apparaat geïnitieerde e-mail	SMTP-referenties voor apparaat gebruiken
Gebruikersnaam apparaat	Uw e-mailadres
Apparaatwachtwoord	Autorisatie <span>­</span> wachtwoord  <b>Opmerking:</b> Het verificatiewachtwoord wordt verstrekt wanneer de IMAP/SMTP-service of POP3/SMTP-service wordt ingeschakeld.

## NetEase-mail (mail.yeah.net)

 **Opmerking:** Zorg dat de SMTP-service is ingeschakeld voor uw account.

Om de service in te schakelen, klikt u op de homepage van NetEase-mail op **Settings (Instellingen)** > **POP3/SMTP/IMAP**, en schakelt u **IMAP/SMTP service** of **POP3/SMTP service** in.

Instelling	Waarde
Primaire SMTP-gateway	smtp.yeah.net
Primaire SMTP-gatewaypoort	465
SSL/TLS gebruiken	Vereist
Vertrouwd certificaat vereist	Uitgeschakeld
Antwoordadres	Uw e-mailadres

Instelling	Waarde
SMTP-serververificatie	Aanmelden/Normaal
Door het apparaat geïnitieerde e-mail	SMTP-referenties voor apparaat gebruiken
Gebruikersnaam apparaat	Uw e-mailadres
Apparaatwachtwoord	Autorisatie wachtwoord  <b>Opmerking:</b> Het verificatie wachtwoord wordt verstrekt wanneer de IMAP/SMTP-service of POP3/SMTP-service wordt ingeschakeld.

## Sohu-mail

 **Opmerking:** Zorg dat de SMTP-service is ingeschakeld voor uw account.

Om de service in te schakelen, klikt u op de homepage van Sohu-mail op **Options (Opties) > Settings (Instellingen) > POP3/SMTP/IMAP**, en schakelt u **IMAP/SMTP service** of **POP3/SMTP service** in.

Instelling	Waarde
Primaire SMTP-gateway	smtp.sohu.com
Primaire SMTP-gatewaypoort	465
SSL/TLS gebruiken	Vereist
Vertrouwd certificaat vereist	Uitgeschakeld
Antwoordadres	Uw e-mailadres
SMTP-serververificatie	Aanmelden/Normaal
Door het apparaat geïnitieerde e-mail	SMTP-referenties voor apparaat gebruiken
Gebruikersnaam apparaat	Uw e-mailadres
Apparaatwachtwoord	Onafhankelijk wachtwoord  <b>Opmerking:</b> Het onafhankelijke wachtwoord wordt verstrekt wanneer de IMAP/SMTP-service of POP3/SMTP-service wordt ingeschakeld.

## Sina-mail

 **Opmerking:** Zorg dat de POP3/SMTP-service is ingeschakeld voor uw account.

Om de service in te schakelen, klikt u op de homepage van Sina-mail op **Settings (Instellingen) > More settings (Meer instellingen) > User-end POP/IMAP/SMTP (POP/IMAP/SMTP gebruiker)** en schakelt u **POP3/SMTP-service** in.

Instelling	Waarde
Primaire SMTP-gateway	smtp.sina.com
Primaire SMTP-gatewaypoort	587

Instelling	Waarde
SSL/TLS gebruiken	Vereist
Vertrouwd certificaat vereist	Uitgeschakeld
Antwoordadres	Uw e-mailadres
SMTP-serververificatie	Aanmelden/Normaal
Door het apparaat geïnitieerde e-mail	SMTP-referenties voor apparaat gebruiken
Gebruikersnaam apparaat	Uw e-mailadres
Apparaatwachtwoord	Autorisatiecode  <b>Opmerking:</b> Om een autorisatiecode te maken, klikt u op de e-mailstartpagina op <b>Instellingen &gt; Meer instellingen &gt; POP/IMAP/SMTP gebruiker</b> en schakelt u <b>Status autorisatiecode</b> in.

- Als u problemen ondervindt bij het gebruik van de geleverde instellingen, neemt u contact op met uw mailprovider.
- Voor mailproviders die niet op de lijst staan, neemt u contact op met uw provider en vraagt u naar de instellingen.

## Papier en speciaal afdrukmateriaal plaatsen

### Papiersoort en papierformaat instellen

1. Ga op het bedieningspaneel naar **Instellingen>Papier>Ladeconfiguratie>Papierformaat/-soort** en selecteer vervolgens een papierbron.  
Voor printermodellen zonder aanraakscherm drukt u op **OK** door de instellingen te navigeren.
2. Stel het papierformaat en de papiersoort in.
  - Bij dubbelzijdig afdrukken op A4-formaat moet u het papierformaat in de duplexeenheid instellen op A4.
  - Bij dubbelzijdig afdrukken op het formaat Letter, Legal, Oficio of Folio moet u het papierformaat in de duplexeenheid instellen op Letter.

### Instellingen voor Universal papier configureren

1. Ga op het bedieningspaneel naar:  
**Instellingen > Papier > Mediaconfiguratie > Universal-instelling**  
Voor printermodellen zonder aanraakscherm drukt u op **OK** om door de instellingen te navigeren.
2. Configureer de instellingen.

### De lade vullen

1. Verwijder de lade.

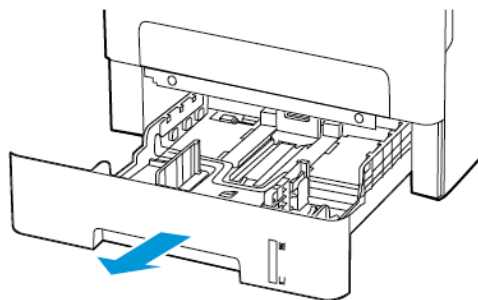

2. Stel de papiergeleiders in op het papierformaat dat u wilt plaatsen.

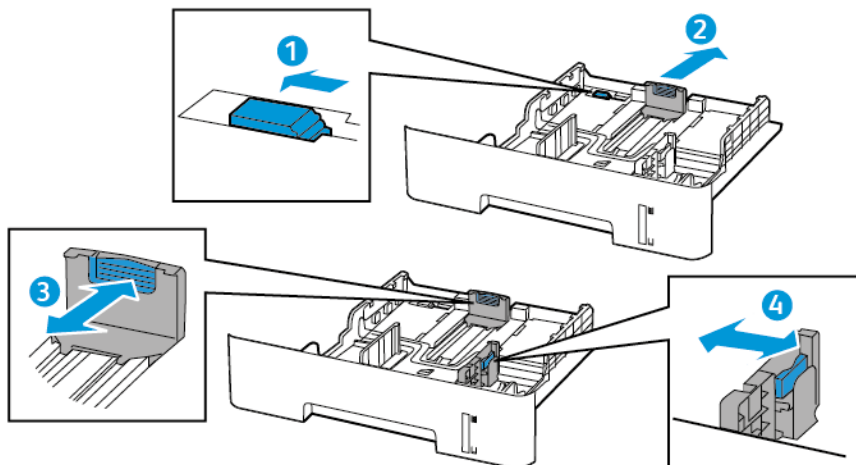

3. Buig het papier, waaiert het uit en lijn de randen uit voordat u het in de printer plaatst.

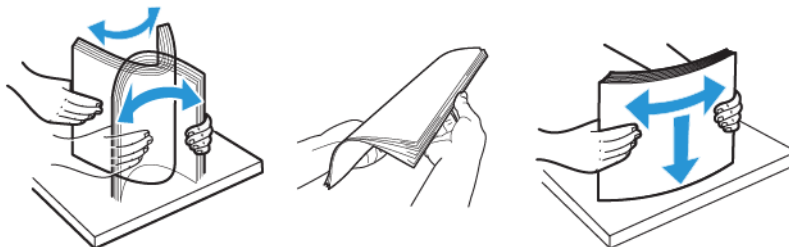

4. Plaats de stapel papier met de afdrukzijde omlaag en zorg dat de zijgeleiders goed tegen het papier zitten.

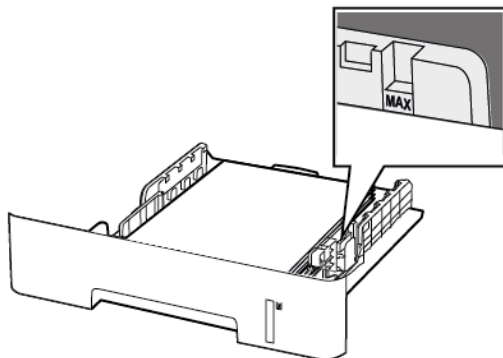

- Plaats briefhoofdpapier met de voorbedrukte zijde omlaag en de bovenrand van het papier naar voren in de lade voor enkelzijdig afdrukken.
  - Plaats briefhoofdpapier met de voorbedrukte zijde omhoog en de onderrand van het papier naar voren in de lade voor dubbelzijdig afdrukken.
  - Schuif geen papier in de lade.
  - Zorg dat de stapel niet boven de aanduiding voor de maximale hoeveelheid uitkomt om papierstoringen te voorkomen.
5. Plaats de lade terug.

Stel indien nodig het papierformaat en de papiersoort via het bedieningspaneel in op basis van het geplaatste papier.

## Papier in de handmatige invoer plaatsen

1. Open de handmatige invoer.

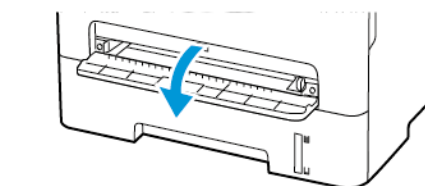
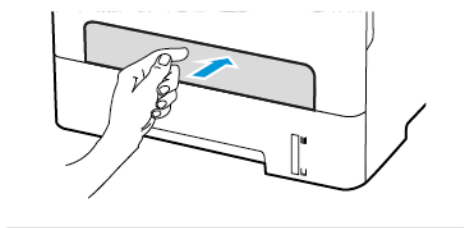

2. Stel de geleider in op het papierformaat dat u wilt plaatsen.

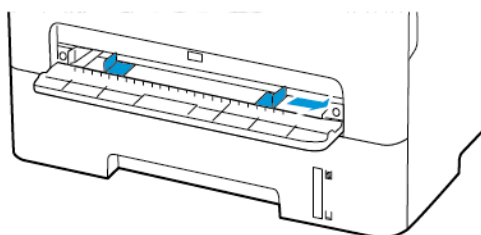

3. Plaats een vel papier met de afdrukkzijde omhoog in de printer.
  - Plaats briefpapier met de afdrukbare zijde omhoog en met de bovenrand naar voren in de printer voor enkelzijdige afdrukken.
  - Plaats briefpapier met de afdrukbare zijde omlaag en met de bovenrand naar achteren in de printer voor dubbelzijdige afdrukken.
  - Plaats de envelop met de klep omlaag en tegen de linkerkant van de papiergeleider.

 **Waarschuwing:** Duw het papier niet te ver in de handmatige invoer om papierstoringen te voorkomen.



# Software, stuurprogramma's en firmware installeren en bijwerken

## De software installeren

Controleer voordat u de printerdriversoftware gaat installeren of de stekker van de printer in het stopcontact is gestoken, de printer is ingeschakeld, correct is aangesloten en een geldig IP-adres heeft. Het IP-adres wordt gewoonlijk weergegeven in de rechter bovenhoek van het bedieningspaneel.

Als u het IP-adres van de printer wilt bekijken, raadpleegt u [Het IP-adres van de printer zoeken](#).



**Opmerking:** Als de *Software and Documentation disc* (cd met software en documentatie) niet beschikbaar is, kunt u de meest recente drivers downloaden van [www.xerox.com/drivers](http://www.xerox.com/drivers)

## Operating System Requirements

- Windows 7, Windows 8, Windows 8.1, Windows 10, Windows Server 2008 R2, Windows Server 2012, Windows Server 2016, and Windows Server 2019.
- MacOS version 10.14 and later.
- UNIX and Linux: Your printer supports connection to various UNIX platforms through the network interface.

## De printerdrivers op een Windows-netwerkprinter installeren

1. Plaats de *Software and Documentation disc* (cd met software en documentatie) in het juiste station op uw computer. Als het installatieprogramma niet automatisch start, navigeert u naar het station en dubbelklikt u op het installatiebestand **Setup.exe**.
2. Klik op **Xerox Smart Start — Driver Installer (Recommended)** (Xerox Smart Start - Installatieprogramma voor driver (aanbevolen)).
3. Bij de gebruiksrechtovereenkomst klikt u op **Akkoord**.
4. Selecteer uw printer in de lijst met gevonden printers. Als u printerdrivers voor een netwerkprinter installeert en uw printer niet in de lijst verschijnt, klikt u op **Ziet u uw printer niet?** en voert u vervolgens het IP-adres van uw printer in.

Als u het IP-adres van uw printer wilt bekijken, raadpleegt u [Het IP-adres van de printer zoeken](#).

5. Klik op **Snelle installatie**.

Er verschijnt een bericht waarin wordt bevestigd dat de installatie is geslaagd.

6. Om de installatie af te ronden en het venster van het installatieprogramma te sluiten, klikt u op **Gereed**.

## Zipbestand met Windows-printerdriver installeren

U kunt printerdrivers downloaden vanaf Xerox.com in a zipbestand, en vervolgens de printerdrivers op uw computer installeren met behulp van de Windows-wizard Printer toevoegen.

De printerdriver uit het zipbestand installeren:

## Installeren, instellen en configureren

1. Download het benodigde zipbestand en pak het bestand uit in een lokale directory op uw computer.
  2. Op uw computer opent u het **Configuratiescherm** en selecteert u vervolgens **Apparaten en printers > Een printer toevoegen**.
  3. Klik op **De printer die ik wil gebruiken, staat niet in de lijst** en klik vervolgens op **Een lokale printer of een netwerkprinter toevoegen met handmatige instellingen**.
  4. Om een eerder ingestelde poort te gebruiken, selecteert u **Een bestaande poort gebruiken**. Vervolgens selecteert u een standaard TCP/IP-poort in de lijst.
  5. Een standaard TCP/IP-poort maken:
    - a. Selecteer **Een nieuwe poort maken**.
    - b. Bij Type poort selecteert u **Standaard TCP/IP-poort** en klikt u op **Volgende**.
    - c. In het veld Hostnaam of IP-adres typt u het IP-adres of de hostnaam van de printer.
    - d. Als u de functie wilt uitschakelen, verwijdert u het vinkje uit het selectievakje **Query op printer uitvoeren en printerstuurprogramma automatisch selecteren** en klikt u op **Volgende**.
  6. Klik op **Op schijf**.
  7. Klik op **Bladeren**. Blader naar het bestand driver.inf voor uw printer en selecteer het bestand. Klik op **Openen**.
  8. Selecteer het model van uw printer en klik op **Volgende**.
  9. Als er een venster verschijnt waarin wordt gemeld dat de printerdriver al eerder is geïnstalleerd, klikt u **Huidig geïnstalleerd stuurprogramma gebruiken (aanbevolen)**.
  10. Typ in het veld Printernaam een naam in voor uw printer.
  11. Klik op **Volgende** om de printerdriver te installeren.
  12. Stel de printer desgewenst als standaardprinter in.
-  **Opmerking:** Voordat u **Printer delen** selecteert, neemt u contact op met uw systeembeheerder.
13. Als u een testpagina naar de printer wilt verzenden, klikt u op **Testpagina afdrukken**.
  14. Klik op **Voltooien**.

## De printerdrivers voor een Windows USB-printer installeren

1. Sluit het B-uiteinde van een standaard A/B USB 2.0- of USB 3.0-kabel aan op de USB-poort aan de achterkant van de printer.
2. Sluit uiteinde A van de USB-kabel aan op de USB-poort van de computer.
3. Als de wizard Nieuwe hardware gevonden verschijnt, klikt u op **Annuleren**.
4. Plaats de *Software and Documentation disc (cd met software en documentatie)* in het juiste station op uw computer. Als het installatieprogramma niet automatisch start, navigeert u naar het station en dubbelklikt u op het installatiebestand **Setup.exe**.
5. Klik op **Xerox Smart Start — Driver Installer (Recommended)** (Xerox Smart Start - Installatieprogramma voor driver (aanbevolen)).
6. Bij de gebruiksrechtovereenkomst klikt u op **Akkoord**.
7. Selecteer uw printer in de lijst met gevonden printers en klik vervolgens op **Snelle installatie**.  
Er verschijnt een bericht waarin wordt bevestigd dat de installatie is geslaagd.

- Om de installatie af te ronden en het venster van het installatieprogramma te sluiten, klikt u op **Gereed**.

## De printer installeren als een apparaat voor webservices

Met WSD kan een client een extern apparaat en de bijbehorende services via een netwerk detecteren en openen. WSD biedt ondersteuning voor het detecteren, beheren en gebruiken van apparaten.

### Een WSD-printer installeren via de wizard Apparaat toevoegen

- Klik op uw computer op **Start** en selecteer **Printers en scanners**.
- Klik op **Een printer of scanner toevoegen** om de gewenste printer toe te voegen.
- Selecteer in de lijst met beschikbare apparaten het apparaat dat u wilt gebruiken en klik op **Volgende**.

 **Opmerking:** Als de printer die u wilt gebruiken niet in de lijst staat, klikt u op de toets **Annuleren**. Om de printer handmatig toe te voegen, gebruikt u het IP-adres van de printer. Voor meer informatie gaat u naar [Zipbestand met Windows-printerdriver installeren](#).

- Klik op **Sluiten**.

## De drivers en hulpprogramma's voor MacOS installeren

- Download de nieuwste printerdriver via <https://www.xerox.com/office/drivers>.
- Open Xerox® Print Drivers 5.xx.x.dmg of .pkg voor uw printer.
- U kunt Xerox® Print Drivers 5.xx.x.dmg of .pkg uitvoeren door te dubbelklikken op de juiste bestandsnaam.
- Wanneer u hierom wordt gevraagd, klikt u op **Doorgaan**.
- Om de licentieovereenkomst te accepteren, klikt u op **Ik ga akkoord**.
- Om de huidige installatielocatie te accepteren, klikt u op **Installeren** of selecteert u een andere locatie voor de installatiebestanden en klikt u vervolgens op **Installeren**.
- Als u hierom wordt gevraagd, voert u het wachtwoord in en drukt u op **OK**.
- Selecteer uw printer in de lijst met gevonden printers en klik vervolgens op **Volgende**.
- Als uw printer niet in de lijst met gevonden printers verschijnt:
  - Klik op het pictogram **Netwerkprinter**.
  - Typ het IP-adres van uw printer en klik vervolgens op **Doorgaan**.
  - Selecteer uw printer in de lijst met gevonden printers en klik vervolgens op **Doorgaan**.
- Als uw printer niet wordt gevonden, moet u controleren of de printer is ingeschakeld en of de ethernet- of USB-kabel goed is aangesloten.
- Klik op **OK** om het bericht over de printerwachtrij te accepteren.
- Schakel de selectievakjes **Printer instellen als standaard** en **Testpagina afdrukken** in of uit.
- Klik op **Doorgaan** en klik vervolgens op **Sluiten**.

### De printer toevoegen voor MacOS

Voor netwerkgebruik stelt u uw printer in met Bonjour® (mDNS). Voor een LPD-, LPR-verbinding gebruikt u het IP-adres van uw printer om verbinding te maken. In het geval van een printer die niet in verbinding staat met een netwerk, kunt u een bureaublad-USB-verbinding maken.

Voor meer informatie gaat u naar de online Support Assistant (online Support-assistent) op: <https://www.xerox.com/support>.

### De printer toevoegen met behulp van Bonjour

De printer toevoegen met behulp van Bonjour®:

1. Open de map Applicaties op uw computer of open **Systeemvoorkeuren** vanuit het dock.
2. Klik op **Printers en scanners**.  
De lijst met printers verschijnt links in het venster.
3. Klik onder de lijst met printers op het Plus-pictogram (+).
4. Klik bovenaan het venster op het pictogram **Standaard**.
5. Selecteer uw printer in de lijst en klik op **Toevoegen**.

 **Opmerking:** Als uw printer niet wordt gevonden, moet u controleren of de printer is ingeschakeld en of de Ethernet-kabel goed is aangesloten.

### De printer toevoegen door het IP-adres op te geven

De printer toevoegen door het IP-adres op te geven:

1. Open de map Applicaties op uw computer of open **Systeemvoorkeuren** vanuit het dock.
2. Klik op **Printers en scanners**.  
De lijst met printers verschijnt links in het venster.
3. Klik in de lijst met printers op het Plus-pictogram (+).
4. Klik op **IP**.
5. Selecteer het protocol in de lijst Protocol.
6. Voer in het veld Adres het IP-adres van de printer in.
7. Typ in het veld Naam een naam voor de printer.
8. Kies in de lijst Gebruik **Selecteer een stuurprogramma**.
9. Selecteer de printerdriver voor uw printermodel in de lijst met printersoftware.
10. Klik op **Toevoegen**.

## Printerdrivers en hulpprogramma's installeren voor UNIX en Linux

Voor meer informatie over het installeren van printerdrivers en hulpprogramma's voor UNIX en Linux raadpleegt u <https://www.xerox.com/office/drivers>.

## Firmware bijwerken

Sommige toepassingen vereisen een minimaal niveau van de apparaatfirmware om het apparaat goed te laten werken.

Neem contact op met de vertegenwoordiger van de klantenservice voor meer informatie over het bijwerken van de apparaatfirmware.

1. Open een webbrowser en typ het IP-adres van de printer in de adresbalk.
    - Controleer het IP-adres van de printer op het startscherm van de printer. Het IP-adres bestaat uit vier sets met cijfers gescheiden door punten, bijv: 123.123.123.123.
    - Als u een proxyserver gebruikt, moet u deze tijdelijk uitschakelen zodat de webpagina correct kan worden geladen.
  2. Klik op **Instellingen > Apparaat > Firmware bijwerken**.
  3. Kies een van de volgende:
    - Klik op **Zoeken naar updates > Ik ga akkoord, start update**.
    - Upload het flashbestand. Voer de volgende stappen uit om het flashbestand te uploaden. Ga voor de nieuwste firmware naar [www.xerox.com](http://www.xerox.com) en zoek het printermodel op.
      1. Blader naar het flashbestand.
-  **Opmerking:** Make sure that you have extracted the firmware zip file.
2. Klik op **Uploaden > Starten**.

## Een configuratiebestand exporteren of importeren

U kunt de configuratie-instellingen van uw printer naar een tekstbestand exporteren en dit bestand vervolgens importeren om de instellingen toe te passen op andere printers.

1. Open een webbrowser en typ het IP-adres van de printer in de adresbalk.
  - Controleer het IP-adres van de printer op het startscherm van de printer. Het IP-adres bestaat uit vier sets met cijfers gescheiden door punten, bijv: 123.123.123.123.
  - Als u een proxyserver gebruikt, moet u deze tijdelijk uitschakelen zodat de webpagina correct kan worden geladen.
2. Klik in Embedded Web Server op **Configuratie voor exporteren** of **Configuratie voor importeren**.
3. Volg de aanwijzingen op het scherm.
4. Doe het volgende als de printer toepassingen ondersteunt:
  - a. Klik op **Apps > selecteer de toepassing > Configureren**.
  - b. Klik op **Exporteren** of **Importeren**.

## Netwerkfunctionaliteit

### De printer aansluiten op een Wi-Fi-netwerk

Controleer het volgende voor u begint:

- Actieve adapter is ingesteld op Automatisch. Ga op het bedieningspaneel naar **Instellingen > Netwerk/poorten > Netwerkoverzicht > Actieve adapter**.

Voor printermodellen zonder aanraakscherm drukt u op **OK** om door de instellingen te navigeren.

- De Ethernetkabel is niet op de printer aangesloten.

### De wizard Draadloze instellingen op de printer gebruiken

- Deze instructies zijn alleen van toepassing op sommige printermodellen.
  - Voordat u de wizard gebruikt, moet u ervoor zorgen dat de firmware van de printer is bijgewerkt. Voor meer informatie raadpleegt u [Firmware bijwerken](#).
1. Op het startscherm selecteert u het pictogram **Wi-Fi** en selecteert u vervolgens **Nu instellen**.
  2. Selecteer een Wi-Fi-netwerk en typ vervolgens het netwerkwachtwoord.
  3. Selecteer **Gereed**.

### Het menu Instellingen op de printer gebruiken

1. Ga op het bedieningspaneel naar:

**Instellingen > Netwerk/poorten > Draadloos > Instellen op het bedieningspaneel van de printer**

Voor printermodellen zonder aanraakscherm drukt u op **OK** om door de instellingen te navigeren.

2. Selecteer een Wi-Fi-netwerk en typ vervolgens het netwerkwachtwoord.



**Opmerking:** Voor Wi-Fi-netwerkklare printermodellen verschijnt tijdens de eerste installatie een vraagvenster voor het instellen van het Wi-Fi-netwerk.

### De printer verbinden met een draadloos netwerk via Wi-Fi Protected Setup (WPS)

Controleer het volgende voor u begint:

- Het toegangspunt (draadloze router) is gecertificeerd voor WPS of compatibel met WPS. Voor meer informatie raadpleegt u de documentatie die bij het toegangspunt is geleverd.
- Er is een draadloze netwerkadapter in de printer geïnstalleerd. Raadpleeg de instructies bij de adapter voor meer informatie.
- Actieve adapter is ingesteld op Automatisch. Ga op het bedieningspaneel naar:  
**Instellingen > Netwerk/poorten > Netwerkoverzicht > Actieve adapter**

Voor printermodellen zonder aanraakscherm drukt u op **OK** om door de instellingen te navigeren.

## De methode met drukknop gebruiken

1. Ga op het bedieningspaneel naar:

**Instellingen > Netwerk/poorten > Draadloos > Wi-Fi Protected Setup > Startmethode met drukknop**

Voor printermodellen zonder aanraakscherm drukt u op **OK** om door de instellingen te navigeren.

2. Volg de aanwijzingen op het display.

## De methode met pincode gebruiken

1. Ga op het bedieningspaneel naar:

**Instellingen > Netwerk/poorten > Draadloos > Wi-Fi Protected Setup > Methode met pincode starten**

Voor printermodellen zonder aanraakscherm drukt u op **OK** om door de instellingen te navigeren.

2. Kopieer de achtcijferige WPS-pincode.
3. Open een webbrowser en typ het IP-adres van het toegangspunt in de adresbalk.
  - Voor meer informatie over het vaststellen van het IP-adres raadpleegt u de documentatie die bij het toegangspunt is geleverd.
  - Als u een proxyserver gebruikt, moet u deze tijdelijk uitschakelen zodat de webpagina correct kan worden geladen.
4. Open de WPS-instellingen. Voor meer informatie raadpleegt u de documentatie die bij het toegangspunt is geleverd.
5. Voer de achtcijferige pincode in en sla de wijzigingen op.

## Wi-Fi Direct configureren

Wi-Fi Direct is een op Wi-Fi gebaseerde, peer-to-peertechnologie waarmee draadloze apparaten rechtstreeks verbinding kunnen maken met een Wi-Fi Direct-printer zonder een toegangspunt (draadloze router).

1. Ga op het bedieningspaneel naar:

**Instellingen > Netwerk/poorten > Wi-Fi Direct**

Voor printermodellen zonder aanraakscherm drukt u op **OK** om door de instellingen te navigeren.

2. Configureer de instellingen.
  - **Wi-Fi Direct inschakelen**-hiermee kan de printer zijn eigen Wi-Fi Direct-netwerk rondzenden.
  - **Naam Wi-Fi Direct**-hiermee kunt u een naam toewijzen aan het Wi-Fi Direct-netwerk.
  - **Toegangscode Wi-Fi Direct**-hiermee kunt u de toegangscode ten behoeve van de draadloze beveiliging toewijzen bij gebruik van de peer-to-peerverbinding.
  - **Toegangscode weergeven op pagina Instellingen**-hiermee wordt de toegangscode weergegeven op de pagina Netwerkinstellingen.

- **Drukknopverzoeken automatisch accepteren**-hiermee accepteert de printer automatisch verbindingsverzoeken.

 **Opmerking:** Het automatisch accepteren van drukknopverzoeken is niet beveiligd.

- De toegangscode van het Wi-Fi Direct-netwerk is standaard verborgen op het printerdisplay. Als u de toegangscode wilt laten weergegeven, schakelt u het weergavepictogram voor de toegangscode in. Ga op het bedieningspaneel naar **Instellingen > Beveiliging > Diversen > Weergave van toegangscode/pincode inschakelen**.
- Als u de toegangscode van het Wi-Fi Direct-netwerk wilt weten als deze niet wordt weergegeven op het printerdisplay, gaat u op het bedieningspaneel naar **Instellingen > Rapporten > Netwerk > Pagina Netwerkinstellingen**.

## Een mobiel apparaat verbinden met de printer

Voordat u het mobiele apparaat verbindt, moet u ervoor zorgen dat Wi-Fi Direct is geconfigureerd. Voor meer informatie raadpleegt u [Wi-Fi Direct configureren](#).

### Verbinding maken via Wi-Fi Direct

 **Opmerking:** Deze instructies zijn alleen van toepassing op Android-apparaten.

1. Ga op het mobiele apparaat naar het instellingenmenu.
2. Schakel **Wi-Fi** in en tik op **Wi-Fi Direct**.
3. Selecteer de naam van de Wi-Fi Direct-printer.
4. Bevestig de verbinding op het bedieningspaneel van de printer.

### Verbinding maken via Wi-Fi

1. Ga op het mobiele apparaat naar het instellingenmenu.
2. Tik op **Wi-Fi** en selecteer de naam van de Wi-Fi Direct-printer.

 **Opmerking:** De tekenreeks DIRECT-xy (waarbij x en y twee willekeurige tekens zijn) wordt toegevoegd vóór de Wi-Fi Direct-naam.

3. Voer de toegangscode van Wi-Fi Direct in.

## Een computer verbinden met de printer

Voordat u de computer verbindt, moet u het volgende doen:

- Schakel Wi-Fi Direct in op de printer. Ga op het bedieningspaneel naar:  
**Instellingen > Netwerk/poorten > Wi-Fi Direct > Wi-Fi Direct inschakelen > Aan**
- Noteer de naam van Wi-Fi Direct. Ga op het bedieningspaneel naar:  
**Instellingen > Netwerk/poorten > Wi-Fi Direct > Naam Wi-Fi Direct**
- Noteer de toegangscode van Wi-Fi Direct. Ga op het bedieningspaneel naar:  
**Instellingen > Netwerk/poorten > Wi-Fi Direct > Toegangscode Wi-Fi Direct**
-



 **Opmerking:** U kunt ook de naam en het wachtwoord voor Wi-Fi Direct configureren.

Voor printermodellen zonder aanraakscherm drukt u op **OK** om door de instellingen te navigeren.

## Voor Windows-gebruikers

1. Open **Printers en scanners** en klik vervolgens op **Een printer of scanner toevoegen**.
2. Klik op **Wi-Fi Direct=printers weergeven** en selecteer de naam van de Wi-Fi Direct-printer.
3. Noteer de achtcijferige pincode die op het printerdisplay wordt weergegeven.
4. Voer de pincode op de computer in.

 **Opmerking:** Als het printerstuurprogramma nog niet is geïnstalleerd, wordt het toepasselijke stuurprogramma gedownload door Windows.

## Voor Macintosh-gebruikers

1. Klik op draadloze pictogram en selecteer de naam van de Wi-Fi Direct-printer.

 **Opmerking:** De tekenreeks DIRECT-xy (waarbij x en y twee willekeurige tekens zijn) wordt toegevoegd vóór de Wi-Fi Direct-naam.

2. Typ de toegangscode van Wi-Fi Direct.

 **Opmerking:** Schakel de computer terug naar het vorige netwerk nadat u de verbinding met Wi-Fi Direct hebt verbroken.

## Het Wi-Fi-netwerk uitschakelen

1. Ga op het bedieningspaneel van de printer naar:

**Instellingen > Netwerk/poorten > Netwerkoverzicht > Actieve adapter > Standaardnetwerk**

Voor printermodellen zonder aanraakscherm drukt u op **OK** om door de instellingen te navigeren.

2. Volg de aanwijzingen op het display.

## Printerconnectiviteit controleren

1. Druk de pagina met netwerkinstellingen af.

Ga op het bedieningspaneel naar:

**Instellingen > Rapporten > Netwerk > Pagina Netwerkinstellingen**

Voor printermodellen zonder aanraakscherm drukt u op **OK** om door de instellingen te navigeren.

2. Controleer het eerste gedeelte van de pagina om te zien of bij Status wordt aangegeven dat de printer is aangesloten.

Als bij Status wordt aangegeven dat de printer niet is aangesloten, is het mogelijk dat het LAN-aansluitpunt niet actief is of dat de netwerkkabel niet is aangesloten of niet goed functioneert. Neem contact op met uw beheerder voor ondersteuning.

## Pagina met menu-instellingen afdrukken

Ga op het bedieningspaneel naar:

**Instellingen > Rapporten > Pagina met menu-instellingen**

Voor printermodellen zonder aanraakscherm drukt u op **OK** om door de instellingen te navigeren.

# De printer beveiligen

Dit hoofdstuk bevat:

- [Printergeheugen wissen.....](#) 68
- [Standaard fabrieksinstellingen herstellen.....](#) 69
- [Kennisgeving van vluchtigheid.....](#) 70

## Printergeheugen wissen

Om vluchtig geheugen of gebufferde gegevens te wissen, moet u de printer uitschakelen.

Om niet-vluchtig geheugen of individuele instellingen, apparaat- en netwerkinstellingen, beveiligingsinstellingen en ingesloten oplossingen te wissen, doet u het volgende:

1. Ga op het bedieningspaneel naar:

**Instellingen > Apparaat > Onderhoud > Oud apparaat wissen > Alle informatie op niet-vluchtig geheugen opschonen**

Voor printermodellen zonder aanraakscherm drukt u op **OK** om door de instellingen te navigeren.

2. Selecteer **Eerste installatie starten** of **Printer offline laten**.

## Standaard fabrieksinstellingen herstellen

1. Ga op het bedieningspaneel naar:

**Instellingen > Apparaat > Fabrieksinstellingen herstellen**

Voor printermodellen zonder aanraakscherm drukt u op **OK** om door de instellingen te navigeren.

2. Selecteer **Alle instellingen herstellen**.

## Kennisgeving van vluchtigheid

De printer bevat verschillende soorten geheugens waarin apparaat- en netwerkinstellingen en gebruikersgegevens kunnen worden opgeslagen.

Soorten geheugen	Beschrijving
Vluchtig geheugen	De printer gebruikt standaard <i>RAM-geheugen</i> (Random Access Memory) om gebruikersgegevens te bufferen tijdens eenvoudige afdruk- en kopieertaken.
Niet-vluchtig geheugen	De printer gebruikt mogelijk twee soorten niet-vluchtig geheugen: EEPROM en NAND (flashgeheugen). Beide soorten worden gebruikt voor het opslaan van het besturingssysteem, apparaatinstellingen en netwerkgegevens.

In de volgende gevallen moet u de inhoud van het printergeheugen wissen:

- De printer wordt uit gebruik genomen.
- De printer wordt verplaatst naar een andere afdeling of een ander kantoor.
- Er moet onderhoud aan de printer worden uitgevoerd door iemand buiten uw organisatie.
- De printer moet voor onderhoud worden vervoerd naar een locatie buiten uw bedrijf.
- De printer wordt verkocht aan een ander bedrijf.

# Afdrukken

Dit hoofdstuk bevat:

- Afdrukken vanaf een computer ..... 72
- Afdrukken vanaf een mobiel apparaat ..... 73
- Afdrukken vanaf een flashstation ..... 75
- Ondersteunde flashstations en bestandstypen..... 76
- Vertrouwelijke taken configureren..... 77
- Vertrouwelijke taken en andere taken in de wachtrij afdrukken ..... 78
- Lijst met voorbeelden van lettertypen afdrukken..... 80
- Scheidingsvellen invoegen tussen kopieën ..... 81
- Een afdruktaak annuleren..... 82
- Tonerintensiteit aanpassen..... 83

## Afdrukken vanaf een computer

 **Opmerking:** Stel voor etiketten, karton en enveloppen het papierformaat en de papiersoort in de printer in, voordat u het document afdrukt.

1. Open het dialoogvenster Afdrukken vanuit het document dat u wilt afdrukken.
2. Pas zo nodig de instellingen aan.
3. Druk het document af.



## Afdrukken vanaf een mobiel apparaat

### Afdrukken vanaf een mobiel apparaat via Mopria™ Print Service

Mopria Print Service is een oplossing voor mobiel afdrukken, bedoeld voor mobiele apparaten met Android™ versie 5.0 of later. U kunt rechtstreeks afdrukken op elke printer die compatibel is met Mopria.

 **Opmerking:** Zorg dat u de toepassing Mopria Print Service downloadt uit de Google Play™ Store en inschakelt op het mobiele apparaat.

1. Open op uw mobiele Android-apparaat een compatibele toepassing of selecteer een document vanuit bestandsbeheer.
2. Tik op **Meer opties > Afdrukken**.
3. Selecteer een printer en pas de instellingen zo nodig aan.
4. Tik op **Afdrukken**.

### Afdrukken vanaf een mobiel apparaat via AirPrint®



De AirPrint-softwarefunctie is een oplossing voor mobiel afdrukken waarmee u direct vanaf Apple-apparaten kunt afdrukken op printers die compatibel zijn met AirPrint.

- Zorg dat het Apple-apparaat en de printer op hetzelfde netwerk zijn aangesloten. Als het netwerk meerdere draadloze hubs heeft, controleer dan of beide apparaten op hetzelfde subnet zijn aangesloten.
  - Deze toepassing wordt alleen op sommige Apple-apparaten ondersteund.
1. Selecteer op uw mobiele apparaat een document in bestandsbeheer of start een compatibele toepassing.
  2. Tik op **Delen/uploaden > Afdrukken**.
  3. Selecteer een printer en pas de instellingen zo nodig aan.
  4. Druk het document af.

### Afdrukken vanaf een mobiel apparaat via Wi-Fi Direct®

Wi-Fi Direct is een afdrukservice waarmee u kunt afdrukken op printers die geschikt zijn voor Wi-Fi Direct.

 **Opmerking:** Zorg dat het mobiele apparaat is verbonden met het draadloze netwerk van de printer. Voor meer informatie raadpleegt u [Een mobiel apparaat verbinden met de printer](#).

1. Open op uw mobiele apparaat een compatibele toepassing of selecteer een document vanuit bestandsbeheer.
2. Afhankelijk van uw mobiele apparaat voert u een van de volgende stappen uit:
  - Tik op  > **Afdrukken**.
  - Tik op  > **Afdrukken**.

## Afdrukken

- Tik op **☰** > **Afdrukken**.
3. Selecteer een printer en pas de instellingen zo nodig aan.
  4. Druk het document af.

## Afdrukken vanaf een flashstation

Deze functie is alleen beschikbaar op sommige printermodellen.

1. Plaats het flashstation in de printer.

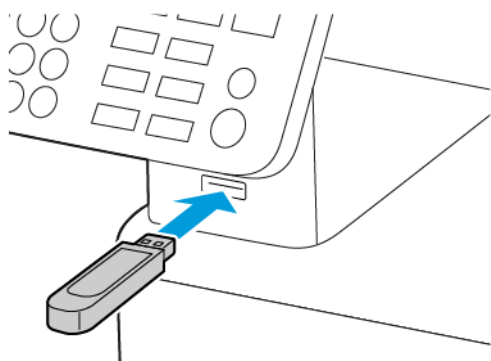

- Als u het flash-station aansluit terwijl de printer een foutbericht weergeeft, wordt het flashstation genegeerd.
  - Als u het flash-station aansluit terwijl de printer bezig is met het verwerken van andere afdruktaken, verschijnt het bericht Printer is bezig op het display.
2. Selecteer het document dat u wilt afdrukken.  
Configureer zo nodig andere afdrukinstellingen.
  3. Druk het document af.

Als u een ander document wilt afdrukken, selecteert u **USB-station**.

- ⚠ Waarschuwing:** Raak de aangegeven gedeelten van het flashstation of de printer niet aan terwijl er wordt afgedrukt vanaf, gelezen van of geschreven naar het opslagapparaat om gegevensverlies of printerstoringen te voorkomen.



# Ondersteunde flashstations en bestandstypen

## Flashstations

- Lexar JumpDrive S70 (16 GB en 32 GB)
- SanDisk Cruzer (16 GB en 32 GB)
- PNY Attache (16 GB en 32 GB)
  - De printer ondersteunt high-speed flashstations met full-speed standaard.
  - Flashstations moeten het FAT-systeem (File Allocation Table) ondersteunen.

## Bestandstypen

Documenten

PDF (versie 1.7 of lager)

Afbeeldingen

- .dcx
- .gif
- .JPEG of .jpg
- .bmp
- .pcx
- .TIFF of .tif
- .png

## Vertrouwelijke taken configureren

### Het bedieningspaneel gebruiken

1. Op het startscherm selecteert u **Instellingen > Beveiliging > Instellingen beveiligd afdrukken**
2. Configureer de instellingen.

### Embedded Web Server gebruiken

1. Open een webbrowser en typ het IP-adres van de printer in de adresbalk.
  - Controleer het IP-adres van de printer op het startscherm. Het IP-adres bestaat uit vier sets met cijfers gescheiden door punten, bijv: 123.123.123.123
  - Als u een proxyserver gebruikt, moet u deze tijdelijk uitschakelen zodat de webpagina correct kan worden geladen.
2. Klik op **Instellingen > Beveiliging > Instellingen beveiligd afdrukken**.
3. Configureer de instellingen.

# Vertrouwelijke taken en andere taken in de wachtrij afdrukken

## Voor Windows-gebruikers

1. Open het gewenste document en klik op **Bestand > Afdrukken**.
2. Selecteer de printer en klik vervolgens op **Eigenschappen, Voorkeuren, Opties of Instellingen**.
3. Klik op **Afdrukken en vasthouden**.
4. Selecteer **Afdrukken en vasthouden gebruiken** en wijs vervolgens een gebruikersnaam toe.
5. Selecteer de soort afdruktaak (Vertrouwelijk, Herhaald, Gereserveerd of Gecontroleerd).  
Als u **Vertrouwelijk** selecteert, beveiligt u de afdruktaak met een pincode.
6. Klik op **OK** of **Afdrukken**.
7. Geef de afdruktaak vrij op het bedieningspaneel van de printer.
  - Blader voor vertrouwelijke afdruktaken naar:  
**Taken in wacht** > selecteer uw gebruikersnaam > **Vertrouwelijk** > voer de pincode in > selecteer de afdruktaak > configureer de instellingen > **Afdrukken**
  - Blader voor andere afdruktaken naar:  
**Taken in wacht** > selecteer uw gebruikersnaam > selecteer de afdruktaak > configureer de instellingen > **Afdrukken**



**Opmerking:** Voor printermodellen zonder aanraakscherm drukt u op **OK** om door de instellingen te navigeren.

## Voor Macintosh-gebruikers

### Via AirPrint

1. Open het gewenste document en klik op **Archief > Druk af**.
2. Selecteer een printer en kies **Afdrukken met pincode** in het vervolgkeuzemenu na het menu Afdrukstand.
3. Schakel **Afdrukken met pincode** in en voer vervolgens een vier-cijferige pincode in.
4. Klik op **Afdrukken**.
5. Geef de afdruktaak vrij op het bedieningspaneel van de printer. Ga naar:  
**Taken in wacht** > selecteer uw gebruikersnaam > **Vertrouwelijk** > voer de pincode in > selecteer de afdruktaak > **Afdrukken**

Voor printermodellen zonder aanraakscherm drukt u op **OK** om door de instellingen te navigeren.

### Via het printerstuurprogramma

1. Open het gewenste document en klik op **Bestand > Afdrukken**.
2. Selecteer een printer en kies **Afdrukken en vasthouden** in het vervolgkeuzemenu na het menu Afdrukstand.
3. Kies **Vertrouwelijk afdrukken** en voer vervolgens een vier-cijferige pincode in.

4. Klik op **Afdrukken**.
5. Geef de afdruktaak vrij op het bedieningspaneel van de printer. Ga naar:  
**Taken in wacht** > selecteer uw gebruikersnaam > **Vertrouwelijk** > selecteer de afdruktaak > voer de pincode in > **Afdrukken**

Voor printermodellen zonder aanraakscherm drukt u op **OK** om door de instellingen te navigeren.

## Lijst met voorbeelden van lettertypen afdrukken

1. Ga op het bedieningspaneel naar:

**Instellingen > Rapporten > Afdrukken > Lettertypen afdrukken**

Voor printermodellen zonder aanraakscherm drukt u op **OK** om door de instellingen te navigeren.

2. Selecteer **PCL-lettertypen**.



## Scheidingsvellen invoegen tussen kopieën

1. Ga op het startscherm naar:

**Instellingen > Afdrukken > Opmaak > Scheidingsvellen > Tussen kopieën**

Voor printermodellen zonder aanraakscherm drukt u op **OK** om door de instellingen te navigeren.

2. Druk het document af.

## Een afdruktaak annuleren

### Vanaf het bedieningspaneel van de printer

1. Voer afhankelijk van uw printermodel een van de volgende stappen uit:

- Druk tweemaal op de  en druk vervolgens op .
- Selecteer **Opdracht annuleren**.

2. Selecteer de afdruktaak die u wilt annuleren.

### Vanaf de computer

1. Voer een van de volgende stappen uit, afhankelijk van het besturingssysteem:

- Open de map met printers en selecteer vervolgens uw printer.
- Ga vanuit Systeemvoorkeuren in het Apple-menu naar uw printer.

2. Selecteer de taak die u wilt annuleren.

## Tonerintensiteit aanpassen

1. Ga op het bedieningspaneel naar:

**Instellingen > Afdrukken > Kwaliteit > Tonerintensiteit**

Voor printermodellen zonder aanraakscherm drukt u op **OK** om door de instellingen te navigeren.

2. Pas de instelling aan.
3. Pas de wijzigingen toe.



# Kopiëren

Dit hoofdstuk bevat:

- De automatische documentinvoer en glasplaat gebruiken ..... 86
- Kopieën maken ..... 87
- Foto's kopiëren..... 88
- Kopiëren op briefhoofdpapier ..... 89
- Op beide zijden van het papier kopiëren ..... 90
- Kopieën verkleinen of vergroten ..... 91
- Meerdere pagina's op één vel kopiëren..... 92
- Kopieën in sets afleveren..... 93
- Kaarten kopiëren..... 94
- Een kopieersnelkoppeling maken ..... 95

## De automatische documentinvoer en glasplaat gebruiken

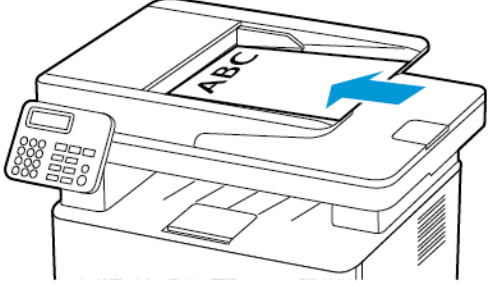
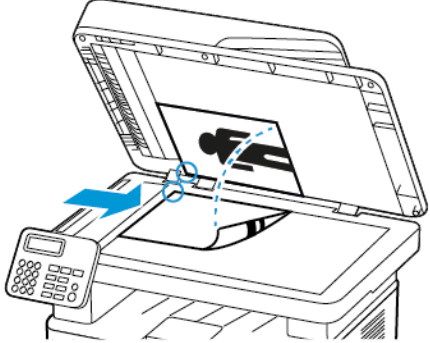
Automatische documentinvoer (AOD)	Glasplaat van scanner
 <ul style="list-style-type: none"><li>• Gebruik de AOD voor documenten met meerdere pagina's of dubbelzijdige documenten.</li><li>• Plaats een origineel document met de bedrukte zijde omhoog. Zorg dat u de voorste papierrand goed uitlijnt bij documenten met meerdere pagina's.</li><li>• Stel de papiergeleiders van de AOD in op de breedte van het papier dat u gebruikt.</li></ul>	 <ul style="list-style-type: none"><li>• Gebruik de glasplaat voor documenten van één pagina, boekpagina's, kleine items (zoals briefkaarten of foto's), transparanten, fotopapier of dunne media (zoals knipsels uit tijdschriften).</li><li>• Plaats het document met de bedrukte zijde omhoog in de hoek met de pijl.</li></ul>

## Kopieën maken

1. Plaats een origineel document in de AOD-lade of op de glasplaat.

 **Opmerking:** Zorg dat het papierformaat van het origineel en de uitvoer hetzelfde zijn. Zo voorkomt u dat een afbeelding wordt bijgesneden.

2. Ga op het bedieningspaneel naar:

 > **Kopiëren** > geef het aantal kopieën op

Voor printermodellen zonder aanraakscherm drukt u op  om door de instellingen te navigeren.

Pas zo nodig de instellingen aan.

3. Kopieer het document.

 **Opmerking:** Om snel een kopie te maken, drukt u op het bedieningspaneel op .

## Foto's kopiëren

1. Plaats een foto op de glasplaat.
2. Ga op het bedieningspaneel naar:

 > **Kopiëren** > **Inhoudstype** > **Foto**

Voor printermodellen zonder aanraakscherm drukt u op  om door de instellingen te navigeren.

3. Kopieer het document.



## Kopiëren op briefhoofdpapier

1. Plaats een origineel document in de AOD-lade of op de glasplaat.
2. Ga op het bedieningspaneel naar:

 > **Kopiëren** > **Kopiëren van** > selecteer het formaat van het originele document.

Voor printermodellen zonder aanraakscherm drukt u op  om door de instellingen te navigeren.

3. Selecteer **Kopiëren naar** en selecteer vervolgens de papierbron waarin het briefhoofdpapier is geplaatst.

Plaats het briefhoofdpapier in de handmatige invoer en ga vervolgens naar:

**Kopiëren naar** > **Handmatige invoer** > selecteer een papierformaat > **Briefhoofd**

4. Kopieer het document.

## Op beide zijden van het papier kopiëren

1. Plaats een origineel document in de AOD-lade of op de glasplaat.
2. Ga op het bedieningspaneel naar:

 > **Kopiëren** > **Zijden**

Voor printermodellen zonder aanraakscherm drukt u op  om door de instellingen te navigeren.

3. Pas de instelling aan.
4. Kopieer het document.

## Kopieën verkleinen of vergroten

1. Plaats een origineel document in de AOD-lade of op de glasplaat.
2. Ga op het bedieningspaneel naar:

 > **Kopiëren** > **Schalen** > geef een waarde voor de schaling op

Voor printermodellen zonder aanraakscherm drukt u op  om door de instellingen te navigeren.

 **Opmerking:** Als u na het instellen van de Schaling het formaat van het originele document of de uitvoer wijzigt, wordt de waarde van de schaling hersteld naar Automatisch.

3. Kopieer het document.

## Meerdere pagina's op één vel kopiëren

1. Plaats een origineel document in de AOD-lade of op de glasplaat.
2. Ga op het bedieningspaneel naar:

 > **Kopiëren** > **Pagina's per zijde**

Voor printermodellen zonder aanraakscherm drukt u op  om door de instellingen te navigeren.

3. Pas de instellingen aan.
4. Kopieer het document.

## Kopieën in sets afleveren

1. Plaats een origineel document in de AOD-lade of op de glasplaat.
2. Ga op het bedieningspaneel naar:

 > **Kopiëren** > **Sorteren** > **Aan [1,2,1,2,1,2]**

Voor printermodellen zonder aanraakscherm drukt u op  om door de instellingen te navigeren.

3. Kopieer het document.

## Kaarten kopiëren

1. Plaats een kaart op de glasplaat.
2. Voer afhankelijk van uw printermodel een van de volgende stappen uit:
  - Selecteer op het startscherm **Kopiëren** > **ID kopiëren**.
  - Ga op het bedieningspaneel naar:  
**ID-kaart kopiëren** > **OK**
3. Pas zo nodig de instellingen aan.
4. Kopieer het document.

## Een kopieersnelkoppeling maken

 **Opmerking:** U hebt mogelijk beheerdersrechten nodig om een snelkoppeling te maken.

1. Open een webbrowser en typ het IP-adres van de printer in de adresbalk.
  - Controleer het IP-adres van de printer op het startscherm. Het IP-adres bestaat uit vier sets met cijfers gescheiden door punten, bijv: 123.123.123.123.
  - Als u een proxyserver gebruikt, moet u deze tijdelijk uitschakelen zodat de webpagina correct kan worden geladen.
2. Klik op **Snelkoppelingen** > **Snelkoppeling toevoegen**.
3. Selecteer **Kopie** in het menu Snelkoppelingstype en configureer vervolgens de instellingen.
4. Pas de wijzigingen toe.

Kopiëren



# E-mail

Dit hoofdstuk bevat:

- De automatische documentinvoer en glasplaat gebruiken ..... 98
- Een e-mail verzenden ..... 99

## De automatische documentinvoer en glasplaat gebruiken

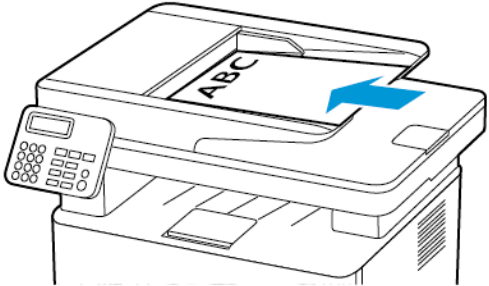
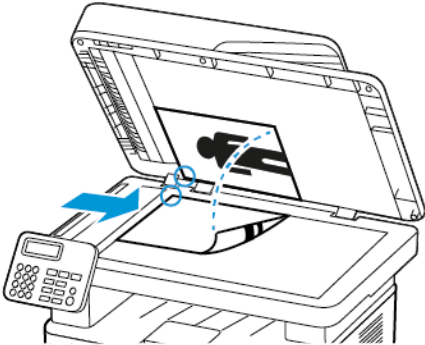
Automatische documentinvoer (AOD)	Glasplaat van scanner
 <ul style="list-style-type: none"><li>• Gebruik de AOD voor documenten met meerdere pagina's of dubbelzijdige documenten.</li><li>• Plaats een origineel document met de bedrukte zijde omhoog. Zorg dat u de voorste papierrand goed uitlijnt bij documenten met meerdere pagina's.</li><li>• Stel de papiergeleiders van de AOD in op de breedte van het papier dat u gebruikt.</li></ul>	 <ul style="list-style-type: none"><li>• Gebruik de glasplaat voor documenten van één pagina, boekpagina's, kleine items (zoals briefkaarten of foto's), transparanten, fotopapier of dunne media (zoals knipsels uit tijdschriften).</li><li>• Plaats het document met de bedrukte zijde omhoog in de hoek met de pijl.</li></ul>

## Een e-mail verzenden

Voordat u begint, moet u ervoor zorgen dat de SMTP-instellingen zijn geconfigureerd. Voor meer informatie raadpleegt u [De SMTP-instellingen voor e-mail configureren](#).

## Het bedieningspaneel gebruiken

1. Plaats een origineel document in de AOD-lade of op de glasplaat.
2. Op het startscherm selecteert u **E-mail** en voert u vervolgens de benodigde informatie in. Configureer zo nodig de instellingen van het bestandstype voor verzending.
3. Verzend de e-mail.

## Een snelkoppelingsnummer gebruiken

1. Maak een e-mailsnelkoppeling.
  - a. Open een webbrowswer en typ het IP-adres van de printer in de adresbalk.
    - Controleer het IP-adres van de printer op het startscherm. Het IP-adres bestaat uit vier sets met cijfers gescheiden door punten, bijv: 123.123.123.123.
    - Als u een proxyserver gebruikt, moet u deze tijdelijk uitschakelen zodat de webpagina correct kan worden geladen.
  - b. Klik op **Snelkoppelingen > Snelkoppeling toevoegen**.
  - c. Selecteer **E-mail** in het menu Snelkoppelingstype en configureer vervolgens de instellingen.
  - d. Pas de wijzigingen toe.
2. Plaats een origineel document in de AOD-lade of op de glasplaat.
3. Ga op het bedieningspaneel naar:

### **Snelkoppelingen > E-mail**

Voor printermodellen zonder aanraakscherm drukt u op **OK** om door de instellingen te navigeren.

4. Selecteer de snelkoppeling.
5. Verzend de e-mail.

E-mail

# Fax

Dit hoofdstuk bevat:

- De automatische documentinvoer en glasplaat gebruiken ..... 102
- Een fax verzenden ..... 103
- Een fax plannen ..... 104
- Een snelkoppeling voor een faxbestemming maken ..... 105
- De faxresolutie wijzigen..... 106
- De faxintensiteit aanpassen ..... 107
- Een faxlog afdrukken ..... 108
- Ongewenste faxen blokkeren ..... 109
- Een fax in de wachtstand zetten ..... 110
- Een fax doorsturen ..... 111

## De automatische documentinvoer en glasplaat gebruiken

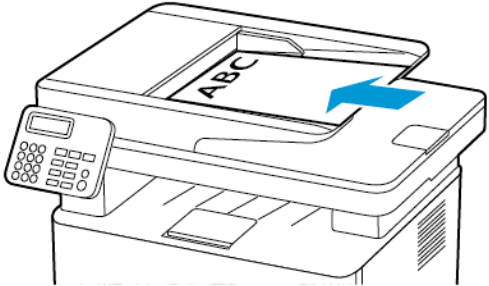
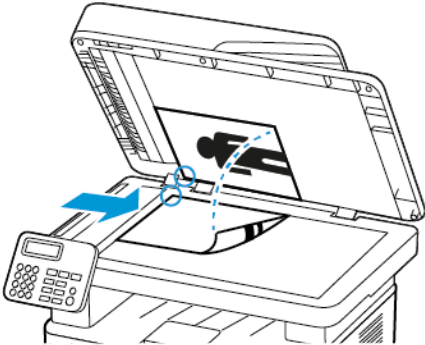
Automatische documentinvoer (AOD)	Glasplaat van scanner
 <ul style="list-style-type: none"><li>• Gebruik de AOD voor documenten met meerdere pagina's of dubbelzijdige documenten.</li><li>• Plaats een origineel document met de bedrukte zijde omhoog. Zorg dat u de voorste papierrand goed uitlijnt bij documenten met meerdere pagina's.</li><li>• Stel de papiergeleiders van de AOD in op de breedte van het papier dat u gebruikt.</li></ul>	 <ul style="list-style-type: none"><li>• Gebruik de glasplaat voor documenten van één pagina, boekpagina's, kleine items (zoals briefkaarten of foto's), transparanten, fotopapier of dunne media (zoals knipsels uit tijdschriften).</li><li>• Plaats het document met de bedrukte zijde omhoog in de hoek met de pijl.</li></ul>

## Een fax verzenden

### Het bedieningspaneel gebruiken

1. Plaats een origineel document in de invoerlade van de automatische documentinvoer of op de glasplaat.
2. Selecteer **Fax** op het startscherm en voer de benodigde informatie in.  
Pas de instellingen zo nodig aan.
3. Fax het document.

## Een fax plannen

Deze functie is alleen beschikbaar op sommige printermodellen.

1. Plaats een origineel document in de AOD-lade of op de glasplaat.
2. Op het startscherm selecteert u **Fax** > **Aan** > voer het faxnummer in > **Gereed**.
3. Selecteer **Verzendtijdstip**, configureer de datum en tijd en selecteer vervolgens **OK**.
4. Verzend de fax.



# Een snelkoppeling voor een faxbestemming maken

 **Opmerking:** You may need administrative rights to create a shortcut.

1. Open een webbrowser en typ het IP-adres van de printer in de adresbalk.
  - Controleer het IP-adres van de printer op het startscherm. Het IP-adres bestaat uit vier sets met cijfers gescheiden door punten, bijv: 123.123.123.123.
  - Als u een proxyserver gebruikt, moet u deze tijdelijk uitschakelen zodat de webpagina correct kan worden geladen.
2. Klik op **Snelkoppelingen > Snelkoppeling toevoegen**.
3. Selecteer **Fax** in het menu Snelkoppelingstype en configureer vervolgens de instellingen.
4. Pas de wijzigingen toe.

## De faxresolutie wijzigen

1. Plaats een origineel document in de AOD-lade of op de glasplaat.
2. Op het bedieningspaneel selecteert u **Fax > Resolutie**.
3. Selecteer een instelling.
4. Fax het document.

## De faxintensiteit aanpassen

1. Plaats een origineel document in de invoerlade van de automatische documentinvoer of op de glasplaat.
2. Op het bedieningspaneel selecteert u **Fax > Intensiteit**.
3. Selecteer een instelling.
4. Fax het document.

## Een faxlog afdrukken

1. Op het bedieningspaneel selecteert u **Instellingen > Rapporten > Fax**.
2. Selecteer **Faxtaaklog** of **Kieslog faxnummers**.

## Ongewenste faxen blokkeren

1. Ga op het startscherm naar **Instellingen > Fax > Faxinstellingen > Faxontvangstinstellingen > Beheercontrole**.
2. Stel Fax zonder naam blokkeren in op **Aan**.

## Een fax in de wachtstand zetten

1. Open een webbrowser en typ het IP-adres van de printer in de adresbalk.
  - Controleer het IP-adres van de printer op het startscherm van de printer. Het IP-adres bestaat uit vier sets met cijfers gescheiden door punten, bijv: 123.123.123.123.
  - Als u een proxyserver gebruikt, moet u deze tijdelijk uitschakelen zodat de webpagina correct kan worden geladen.
2. Klik op **Instellingen > Fax > Faxinstellingen > Faxontvangstinstellingen > Faxen in de wachtstand zetten**.
3. Selecteer een modus.
4. Pas de wijzigingen toe.

## Een fax doorsturen

### Het bedieningspaneel gebruiken

1. Maak een snelkoppeling voor een faxbestemming.
  - a. Op het startscherm selecteert u **Fax > Aan**.
  - b. Voer het faxnummer van de ontvanger in en selecteer **Gereed**.
  - c. Selecteer het  .
  - d. Maak een snelkoppeling.
2. Selecteer op het startscherm **Instellingen > Fax > Faxinstellingen > Faxontvangstinstellingen > Beheercontrole**.
3. Selecteer **Doorsturen** in het menu Fax doorsturen.
4. Configureer de bestemming in het menu Doorsturen naar.

### Embedded Web Server gebruiken

1. Maak een snelkoppeling voor een faxbestemming.
  - a. Open een webbrowsier en typ het IP-adres van de printer in de adresbalk.
    - Controleer het IP-adres van de printer op het startscherm. Het IP-adres bestaat uit vier sets met cijfers gescheiden door punten, bijv: 123.123.123.123.
    - Als u een proxyserver gebruikt, moet u deze tijdelijk uitschakelen zodat de webpagina correct kan worden geladen.
  - b. Klik op **Snelkoppelingen > Snelkoppeling toevoegen**.
  - c. Selecteer **Fax** in het menu Snelkoppelingstype en configureer vervolgens de instellingen.
  - d. Pas de wijzigingen toe.
2. Klik op **Instellingen > Fax > Faxinstellingen > Faxontvangstinstellingen > Beheercontrole**.
3. Selecteer **Doorsturen** in het menu Fax doorsturen.
4. Configureer de bestemming in het menu Doorsturen naar.

Fax



# Scannen

Dit hoofdstuk bevat:

- De automatische documentinvoer en glasplaat gebruiken ..... 114
- Scannen naar een computer ..... 115
- Scannen naar een flashstation ..... 116
- Scannen naar een FTP-server ..... 117
- Scannen naar een netwerkmap ..... 118

## De automatische documentinvoer en glasplaat gebruiken

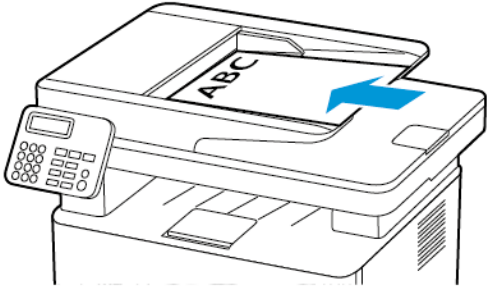
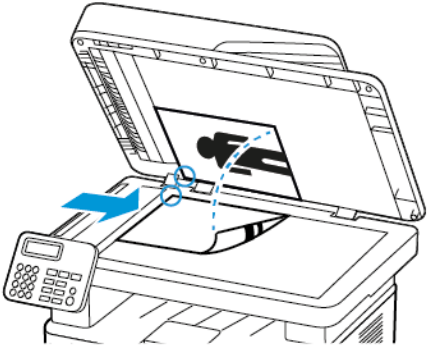
Automatische documentinvoer (AOD)	Glasplaat van scanner
 <ul style="list-style-type: none"><li>• Gebruik de AOD voor documenten met meerdere pagina's of dubbelzijdige documenten.</li><li>• Plaats een origineel document met de bedrukte zijde omhoog. Zorg dat u de voorste papierrand goed uitlijnt bij documenten met meerdere pagina's.</li><li>• Stel de papiergeleiders van de AOD in op de breedte van het papier dat u gebruikt.</li></ul>	 <ul style="list-style-type: none"><li>• Gebruik de glasplaat voor documenten van één pagina, boekpagina's, kleine items (zoals briefkaarten of foto's), transparanten, fotopapier of dunne media (zoals knipsels uit tijdschriften).</li><li>• Plaats het document met de bedrukte zijde omhoog in de hoek met de pijl.</li></ul>

# Scannen naar een computer

Controleer het volgende voor u begint:

- De firmware van de printer is bijgewerkt. Voor meer informatie gaat u naar [Firmware bijwerken](#).
- De computer en de printer zijn op hetzelfde netwerk zijn aangesloten.

## Voor Windows-gebruikers

 **Opmerking:** Zorg dat de printer aan de computer is toegevoegd. Voor meer informatie raadpleegt u [De software installeren](#).

1. Plaats een origineel document in de automatische documentinvoer of op de glasplaat.
2. Open **Windows Faxen en scannen**.
3. Selecteer een scannerbron in het menu Bron.
4. Wijzig de scaninstellingen zo nodig.
5. Scan het document.

## Voor Macintosh-gebruikers

 **Opmerking:** Zorg dat de printer aan de computer is toegevoegd. Voor meer informatie raadpleegt u [De software installeren](#).

1. Plaats een origineel document in de automatische documentinvoer of op de glasplaat.
2. Voer een van de twee volgende stappen uit op de computer:
  - Open **Fotolader**.
  - Open **Printers en scanners** en selecteer een printer. Klik op **Scan > Open scanner**.
3. Voer een of meer van de volgende stappen uit in het venster Scanner:
  - Selecteer de locatie waar u het gescande document wilt opslaan.
  - Selecteer het formaat van het originele document.
  - Als u via de AOD wilt scannen, selecteert u **Documentlade** in het menu Scan of schakelt u **Gebruik documentlade** in.
  - Configureer de scaninstellingen zo nodig.
4. Klik op **Scan**.

## Scannen naar een flashstation

Deze functie is alleen beschikbaar op sommige printermodellen.

1. Plaats een origineel document in de AOD-lade of op de glasplaat.
2. Plaats het flashstation in de printer.

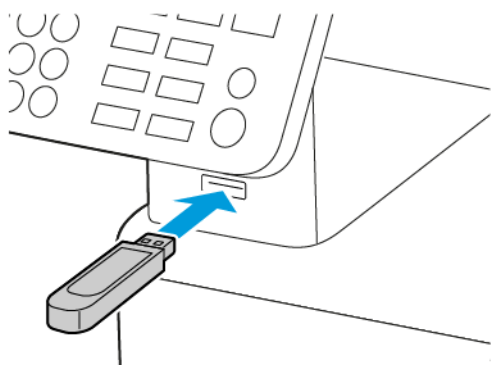

3. Selecteer **Scannen naar USB** en pas zo nodig de instellingen aan.
  - Als u het gescande document in een map wilt opslaan, selecteert u **Scannen naar**, selecteert u een map en selecteert u vervolgens **Hier scannen**.
  - Als het scherm USB-station niet verschijnt, selecteert u **USB-station** op het bedieningspaneel.
4. Scan het document.

**⚠ Waarschuwing:** Raak de aangegeven gedeelten van het flashstation of de printer niet aan terwijl er wordt afgedrukt vanaf, gelezen van of geschreven naar het opslagapparaat om gegevensverlies of printerstoringen te voorkomen.



## Scannen naar een FTP-server

1. Maak een FTP-snelkoppeling.
  - a. Open een webbrowser en typ het IP-adres van de printer in de adresbalk.
    - Controleer het IP-adres van de printer op het startscherm van de printer. Het IP-adres bestaat uit vier sets met cijfers gescheiden door punten, bijv: 123.123.123.123.
    - Als u een proxyserver gebruikt, moet u deze tijdelijk uitschakelen zodat de webpagina correct kan worden geladen.
  - b. Klik op **Snelkoppelingen > Snelkoppeling toevoegen**.
  - c. Selecteer **FTP** in het menu Snelkoppelingstype en configureer vervolgens de instellingen.
  - d. Pas de wijzigingen toe.
2. Plaats een origineel document in de AOD-lade of op de glasplaat.
3. Ga op het bedieningspaneel naar:  
**Snelkoppelingen > FTP**  
  
Voor printermodellen zonder aanraakscherm drukt u op **OK** om door de instellingen te navigeren.
4. Selecteer de snelkoppeling.
5. Scan het document.

## Scannen naar een netwerkmap

1. Maak een snelkoppeling voor een netwerkmap.
  - a. Open een webbrowser en typ het IP-adres van de printer in de adresbalk.
    - Controleer het IP-adres van de printer op het startscherm van de printer. Het IP-adres bestaat uit vier sets met cijfers gescheiden door punten, bijv: 123.123.123.123.
    - Als u een proxyserver gebruikt, moet u deze tijdelijk uitschakelen zodat de webpagina correct kan worden geladen.
  - b. Klik op **Snelkoppelingen > Snelkoppeling toevoegen**.
  - c. Selecteer **Netwerkmap** in het menu Snelkoppelingstype en configureer vervolgens de instellingen.
  - d. Pas de wijzigingen toe.
2. Plaats een origineel document in de AOD-lade of op de glasplaat.
3. Ga op het startscherm naar:  
**Snelkoppelingen > Netwerkmap**  
  
Voor printermodellen zonder aanraakscherm drukt u op **OK** om door de instellingen te navigeren.
4. Selecteer de snelkoppeling.

# Printermenu's gebruiken

Dit hoofdstuk bevat:

• Menu-overzicht.....	120
• Apparaat.....	121
• Afdrukken.....	130
• Papier.....	136
• Kopiëren.....	139
• Fax.....	141
• E-mail.....	148
• FTP .....	152
• USB-station.....	155
• Netwerk/poorten .....	159
• Beveiliging .....	174
• Rapporten.....	179
• Problemen oplossen.....	181



## Menu-overzicht



<b>Apparaat</b>	<ul style="list-style-type: none"> <li>Voorkeuren</li> <li>Eco-modus</li> <li>Extern bedieningspaneel<sup>1</sup></li> <li>Meldingen</li> <li>Energiebeheer</li> </ul>	<ul style="list-style-type: none"> <li>Fabrieksinstellingen herstellen</li> <li>Onderhoud</li> <li>Zichtbare pictogrammen op het startscherm<sup>2</sup></li> <li>Over deze printer</li> </ul>
<b>Afdrukken</b>	<ul style="list-style-type: none"> <li>Indeling</li> <li>Instellen</li> <li>Kwaliteit</li> <li>PDF<sup>2</sup></li> </ul>	<ul style="list-style-type: none"> <li>PostScript<sup>2</sup></li> <li>PCL</li> <li>Afbeelding</li> </ul>
<b>Papier</b>	<ul style="list-style-type: none"> <li>Ladeconfiguratie</li> </ul>	<ul style="list-style-type: none"> <li>Mediaconfiguratie</li> </ul>
<b>Kopiëren</b>	Standaardkopieerinstellingen	
<b>Fax</b>	Standaardfaxinstellingen	
<b>E-mail<sup>1</sup></b>	<ul style="list-style-type: none"> <li>E-mailconfiguratie</li> </ul>	<ul style="list-style-type: none"> <li>Standaardinstellingen e-mail</li> </ul>
<b>FTP<sup>1</sup></b>	FTP-standaardinstellingen	
<b>USB-station<sup>2</sup></b>	<ul style="list-style-type: none"> <li>Scannen naar flashstation</li> </ul>	<ul style="list-style-type: none"> <li>Afdrukken naar flashstation</li> </ul>
<b>Netwerk/poorten</b>	<ul style="list-style-type: none"> <li>Netwerkoverzicht</li> <li>Draadloos</li> <li>Wi-Fi Direct</li> <li>Ethernet</li> <li>TCP/IP</li> <li>SNMP</li> </ul>	<ul style="list-style-type: none"> <li>IPSec</li> <li>802.1x</li> <li>LPD-configuratie</li> <li>HTTP/FTP-instellingen</li> <li>USB</li> <li>Externe netwerktoegang beperken</li> </ul>
<b>Beveiliging<sup>1</sup></b>	<ul style="list-style-type: none"> <li>Aanmeldmethoden</li> <li>Certificaatbeheer</li> <li>USB-apparaten plannen<sup>2</sup></li> <li>Aanmeldbeperkingen</li> </ul>	<ul style="list-style-type: none"> <li>Tijdelijke gegevensbestanden wissen</li> <li>Diversen</li> </ul>
<b>Rapporten</b>	<ul style="list-style-type: none"> <li>Pagina met menu-instellingen</li> <li>Apparaat</li> <li>Afdrukken</li> </ul>	<ul style="list-style-type: none"> <li>Snelkoppelingen</li> <li>Fax</li> <li>Netwerk</li> </ul>
<b>Problemen oplossen</b>	<ul style="list-style-type: none"> <li>Testpagina's afdrukkwaliteit</li> </ul>	<ul style="list-style-type: none"> <li>De scanner reinigen</li> </ul>
<p><sup>1</sup> Op sommige printermodellen kan dit menu alleen worden geconfigureerd via de Embedded Web Server.</p> <p><sup>2</sup> Alleen op sommige printermodellen beschikbaar.</p>		



# Apparaat

## Voorkeuren

Menu-item	Beschrijving
<b>Taal op display</b> [Lijst met talen]	Stel de taal van de tekst op de display in.
<b>Land/regio</b> [Lijst met landen of regio]	Geef het land of de regio aan waarin de printer is ingesteld om te werken.
<b>Beginconfiguratie uitvoeren</b> <ul style="list-style-type: none"> <li>• Nee*</li> <li>• Ja</li> </ul>	Voer de installatiewizard uit.
<b>Toetsenbord</b> Type toetsenbord [Lijst met talen]	Selecteer een taal als type toetsenbord.   <b>Opmerking:</b> Mogelijk worden niet alle waarden voor Type toetsenbord weergegeven of mogelijk is daarvoor speciale hardware nodig.
<b>Weergegeven informatie</b> <ul style="list-style-type: none"> <li>• Displaytekst 1 (IP-adres*)</li> <li>• Displaytekst 2</li> <li>• Aangepaste tekst 1</li> <li>• Aangepaste tekst 2</li> </ul>	Geef op welke informatie wordt weergegeven op het startscherm.
<b>Datum en tijd</b> <ul style="list-style-type: none"> <li>• Configureren               <ul style="list-style-type: none"> <li>– Huidige datum en tijd</li> <li>– Handmatig datum en tijd instellen</li> <li>– Datumnotatie [MM-DD-JJJJ*]</li> <li>– Tijdnotatie [12-uurs AM/PM*]</li> <li>– Tijdzone</li> </ul> </li> </ul>	Configureer de tijd en datum van de printer.
<b>Datum en tijd</b> <ul style="list-style-type: none"> <li>• Netwerktijdprotocol               <ul style="list-style-type: none"> <li>– NTP inschakelen (Aan*)</li> <li>– NTP-server</li> <li>– Verificatie inschakelen (Geen*)</li> </ul> </li> </ul>	Configureer de instellingen voor Network Time Protocol (NTP).   <b>Opmerking:</b> Als Verificatie ingeschakeld is ingesteld op MD5-toets, wordt er om een Sleutel-id en wachtwoord gevraagd.
<b>Papierformaten</b> <ul style="list-style-type: none"> <li>• U.S.*</li> <li>• Metrisch</li> </ul>	Hiermee geeft u de maateenheden voor papierformaten op.   <b>Opmerking:</b> De eerste papierformaatinstelling wordt bepaald door het land of de regio die u hebt geselecteerd in de initiële installatiewizard.
<b>Helderheid van scherm</b>	Pas de helderheid van het display aan.



Menu-item	Beschrijving
20-100 % (100*)	 <b>Opmerking:</b> Deze functie is alleen beschikbaar op sommige printermodellen.
<b>Toegang tot flashstation</b> <ul style="list-style-type: none"> <li>• Uitgeschakeld</li> <li>• Ingeschakeld*</li> </ul>	Schakel toegang tot het flashstation in.
<b>Enkele pagina scannen via flatbed</b> <ul style="list-style-type: none"> <li>• Aan</li> <li>• Uit*</li> </ul>	Stel in dat er slechts één pagina per keer via de glasplaat mag worden gekopieerd.
<b>Time-out scherm</b> 5-300 (60*)	Stel de inactiviteitstijd in seconden in voordat het startscherm op het display wordt weergegeven of voordat de printer een gebruiker automatisch afmeldt.
 <b>Opmerking:</b> Een sterretje (*) naast een waarde geeft aan dat dit een in de fabriek ingestelde waarde is.	

## Eco-modus

Menu-item	Beschrijving
<b>Afdrukken: Zijden</b> <ul style="list-style-type: none"> <li>• 1-zijdig*</li> <li>• 2-zijdig</li> </ul>	Hiermee bepaalt u of op één zijde of twee zijden van het papier wordt afgedrukt.
<b>Afdrukken : Pagina's per zijde</b> <ul style="list-style-type: none"> <li>• Uit*</li> <li>• 2 pagina's per zijde</li> <li>• 3 pagina's per zijde</li> <li>• 4 pagina's per zijde</li> <li>• 6 pagina's per zijde</li> <li>• 9 pagina's per zijde</li> <li>• 12 pagina's per zijde</li> <li>• 16 pagina's per zijde</li> </ul>	Druk meerdere paginabeelden op één zijde van het papier af.
<b>Afdrukken : Tonerintensiteit</b> <ul style="list-style-type: none"> <li>• Licht</li> <li>• Normaal*</li> <li>• Donker</li> </ul>	Bepaal de helderheid of donkerheid van tekst of afbeeldingen.
<b>Kopiëren :Zijden</b> <ul style="list-style-type: none"> <li>• 1-zijdig naar 1-zijdig*</li> <li>• 1-zijdig naar 2-zijdig</li> </ul>	Geef aan of op één zijde of beide zijden van de pagina wordt afgedrukt.
<b>Kopiëren :Pagina's per zijde</b> <ul style="list-style-type: none"> <li>• Uit*</li> <li>• 2 staande pagina's</li> <li>• 4 staande pagina's</li> <li>• 2 liggende pagina's</li> <li>• 4 liggende pagina's</li> </ul>	Geef het aantal paginabeelden op dat moet worden afgedrukt op één zijde van een vel papier.

Menu-item	Beschrijving
<b>Kopiëren</b> <ul style="list-style-type: none"> <li>• Intensiteit</li> <li>• 1-9 (5*)</li> </ul>	Maak de gescande afbeelding lichter of donkerder.
 <b>Opmerking:</b> Een sterretje (*) naast een waarde geeft aan dat dit een in de fabriek ingestelde waarde is.	

## Extern bedieningspaneel

Menu-item	Beschrijving
<b>Externe VNC-verbinding</b> <ul style="list-style-type: none"> <li>• Niet toestaan*</li> <li>• Toestaan</li> </ul>	Verbind een externe VNC-client (Virtual Network Computing) met het externe bedieningspaneel.
<b>Verificatietype</b> <ul style="list-style-type: none"> <li>• Geen*</li> <li>• Standaardverificatie</li> </ul>	Stel het verificatietype bij toegang tot de VNC-clientserver in.
<b>Wachtwoord VNC</b>	Geef het wachtwoord op voor verbinding met de VNC-clientserver.   <b>Opmerking:</b> Dit menu-item wordt alleen weergegeven als Verificatietype is ingesteld op Standaardverificatie.
 <b>Opmerking:</b> Een sterretje (*) naast een waarde geeft aan dat dit een in de fabriek ingestelde waarde is.	

## Meldingen

Menu-item	Beschrijving
<b>Piepton AOD geplaatst</b> <ul style="list-style-type: none"> <li>• Uit</li> <li>• Aan*</li> </ul>	Schakel een geluid in bij het plaatsen van papier in de AOD.
<b>Alarminstelling</b> <ul style="list-style-type: none"> <li>• Uit</li> <li>• Eén keer*</li> <li>• Continu</li> </ul>	Stel het aantal keren in dat het alarmsignaal wordt afgespeeld wanneer de gebruiker moet ingrijpen.
<b>Supplies : Supplyschattingen tonen</b> <ul style="list-style-type: none"> <li>• Schattingen tonen*</li> <li>• Schattingen niet tonen</li> </ul>	Geef de geschatte status van de printerverbruiksartikelen weer.
<b>Supplies : Cartridge-alarm</b> <ul style="list-style-type: none"> <li>• Uit*</li> <li>• Eén keer</li> <li>• Continu</li> </ul>	Stel het aantal keren in dat het alarm afgaat als de cartridge bijna leeg is.

Menu-item	Beschrijving
<p><b>Supplies</b></p> <p>Aangepaste meldingen over supplies</p>	<p>Configureer de instellingen voor meldingen die aangegeven wanneer interventie van de gebruiker nodig is.</p> <p> <b>Opmerking:</b> Dit menu-item is alleen beschikbaar in de Embedded Web Server.</p>
<p><b>Instellingen e-mailmeldingen</b> : E-mailconfiguratie</p> <ul style="list-style-type: none"> <li>• Primaire SMTP-gateway</li> <li>• Primaire SMTP-gatewaypoort (25*)</li> <li>• Secundaire SMTP-gateway</li> <li>• Secundaire SMTP-gatewaypoort (25*)</li> <li>• Time-out SMTP (30 seconden*)</li> <li>• Antwoordadres</li> <li>• Gebruik altijd het standaard SMTP-antwoordadres (Uit*)</li> <li>• SSL/TLS gebruiken (Uitgeschakeld*)</li> <li>• Vertrouwd certificaat vereist (Aan*)</li> <li>• SMTP-serververificatie</li> <li>• (Geen verificatie vereist*)</li> <li>• Door het apparaat geïnitieerde e-mail (Geen*)</li> <li>• Gebruikersnaam apparaat</li> <li>• Apparaatwachtwoord</li> <li>• NTLM-domein</li> </ul>	<p>Configureer de e-mailinstellingen van de printer.</p>
<p><b>Foutpreventie</b> : Storingsassistentie</p> <ul style="list-style-type: none"> <li>• Uit</li> <li>• Aan*</li> </ul>	<p>Stel de printer zodanig in dat deze automatisch controleert of er papier vastzit.</p>
<p><b>Foutpreventie</b> : Auto doorgaan</p> <ul style="list-style-type: none"> <li>• Uitgeschakeld</li> <li>• Ingeschakeld* (5 seconden)</li> <li>• Tijd automatisch doorgaan</li> </ul>	<p>Laat de printer automatisch doorgaan met het verwerken of afdrukken van een taak nadat bepaalde vormen van interventie zijn uitgevoerd.</p>
<p><b>Foutpreventie</b> : Automatisch opnieuw opstarten</p> <ul style="list-style-type: none"> <li>• Automatisch opnieuw opstarten (Altijd opnieuw opstarten*)</li> </ul>	<p>Stel de printer in om opnieuw op te starten als er een fout optreedt.</p>
<p><b>Foutpreventie</b> :Auto Reboot</p> <ul style="list-style-type: none"> <li>• Limiet Automatisch opnieuw opstarten (2*)</li> </ul>	<p>Hiermee wordt het aantal keer ingesteld dat de printer automatisch opnieuw opstart.</p>
<p><b>Foutpreventie</b> : Automatisch opnieuw opstarten</p> <ul style="list-style-type: none"> <li>• Venster Automatisch opnieuw opstarten (720*)</li> </ul>	<p>Stel het aantal seconden in voordat de printer automatisch opnieuw wordt opgestart.</p>
<p><b>Foutpreventie</b> : Automatisch opnieuw opstarten</p> <ul style="list-style-type: none"> <li>• Teller Automatisch opnieuw opstarten</li> </ul>	<p>Toon alleen-lezen informatie over de teller opnieuw opstarten.</p>
<p><b>Foutpreventie</b> : Fout papier te kort tonen</p> <ul style="list-style-type: none"> <li>• Auto wissen*</li> <li>• Aan</li> </ul>	<p>Stel de printer zodanig in dat er een bericht wordt weergegeven als er een fout met kort papier optreedt.</p> <p> <b>Opmerking:</b> Kort papier verwijst naar het formaat van het geplaatste papier.</p>

Menu-item	Beschrijving
<b>Foutpreventie : Paginabeveiliging</b> <ul style="list-style-type: none"> <li>• Uit*</li> <li>• Aan</li> </ul>	Stel de printer zodanig in dat de hele pagina naar het geheugen wordt verzonden voordat de taak wordt afgedrukt.
<b>Herstel content na storing : Herstel na storing</b> <ul style="list-style-type: none"> <li>• Auto*</li> <li>• Uit</li> <li>• Aan</li> </ul>	Stel de printer zodanig in dat vastgelopen pagina's opnieuw worden afgedrukt.
<b>Herstel content na storing : Herstel na scannerstoring</b> <ul style="list-style-type: none"> <li>• Taakniveau</li> <li>• Paginaniveau*</li> </ul>	Geef op hoe een scantaak opnieuw moet worden gestart na het oplossen van een papierstoring.
 <b>Opmerking:</b> Een sterretje (*) naast een waarde geeft aan dat dit een in de fabriek ingestelde waarde is.	

## Energiebeheer

Menu-item	Beschrijving
<b>Profiel slaapstand : Afdrukken vanuit slaapstand</b> <ul style="list-style-type: none"> <li>• Blijf actief na afdrukken</li> <li>• Ga in slaapstand na afdrukken*</li> </ul>	Stel in dat de printer in de stand Gereed blijft of teruggaat naar de Slaapstand na het afdrukken.
<b>Time-outs : Slaapstand</b> <ul style="list-style-type: none"> <li>• 1-120 minuten (15*)</li> </ul>	Stel in na hoeveel tijd inactief te zijn de printer overschakelt op de slaapstand.
<b>Time-outs : Sluimerstand time-out</b> <ul style="list-style-type: none"> <li>• Uitgeschakeld</li> <li>• 1 uur</li> <li>• 2 uur</li> <li>• 3 uur</li> <li>• 6 uur</li> <li>• 1 dag</li> <li>• 2 dagen</li> <li>• 3 dagen*</li> <li>• 1 week</li> <li>• 2 weken</li> <li>• 1 maand</li> </ul>	Stel de tijd in voordat de printer wordt uitgeschakeld.
<b>Time-outs : Sluimerstand time-out bij verbinding</b> <ul style="list-style-type: none"> <li>• Sluimerstand</li> <li>• Slaapstand niet inschakelen*</li> </ul>	Stel Sluimerstand time-out in om de printer uit te schakelen tijdens een actieve ethernetverbinding.
 <b>Opmerking:</b> Een sterretje (*) naast een waarde geeft aan dat dit een in de fabriek ingestelde waarde is.	



## Fabrieksinstellingen herstellen



Menu-item	Beschrijving
<b>Instellingen herstellen</b> <ul style="list-style-type: none"> <li>• Alle instellingen herstellen</li> <li>• Printerinstellingen herstellen</li> <li>• Netwerkinstellingen herstellen</li> <li>• Faxinstellingen herstellen</li> </ul>	De standaard fabrieksinstellingen van de printer herstellen.

## Onderhoud

### Menu Configuratie

Menu-item	Beschrijving
<b>USB-configuratie : USB PnP</b> <ul style="list-style-type: none"> <li>• 1*</li> <li>• 2</li> </ul>	Wijzig de USB-stuurprogrammamodus van de printer om de compatibiliteit met een pc te verbeteren.
<b>USB-configuratie : USB-scan naar Local</b> <ul style="list-style-type: none"> <li>• Aan*</li> <li>• Uit</li> </ul>	Stel in of de USB-apparaatdriver wordt vermeld als een enkelvoudig USB-apparaat (een enkele interface) of als een samengesteld USB-apparaat (meerdere interfaces).
<b>USB-configuratie : USB-snelheid</b> <ul style="list-style-type: none"> <li>• Vol</li> <li>• Auto*</li> </ul>	Stel in dat de USB-poort op volle snelheid wordt uitgevoerd en schakel de hogesnelheidsfuncties ervan uit.
<b>Ladeconfiguratie : Bericht Invoerlade geplaatst tonen</b> <ul style="list-style-type: none"> <li>• Uit</li> <li>• Alleen voor onbekende formaten*</li> <li>• Altijd</li> </ul>	Geef een melding over de status van de lade weer.
<b>Ladeconfiguratie : A5 laden</b> <ul style="list-style-type: none"> <li>• Korte zijde</li> <li>• Lange zijde*</li> </ul>	Geef de afdrukstand van de pagina op tijdens het plaatsen van A5-papier.
<b>Ladeconfiguratie : Prompts voor papier</b> <ul style="list-style-type: none"> <li>• Auto*</li> <li>• Handmatige papierinvoer</li> </ul>	Stel de papierbron zodanig in dat de gebruiker moet bijvullen als er een bericht wordt weergegeven om papier te plaatsen.
<b>Ladeconfiguratie : Prompts voor enveloppen</b> <ul style="list-style-type: none"> <li>• Auto*</li> <li>• Handmatige envelopinvoer</li> </ul>	Stel de papierbron zodanig in dat de gebruiker moet bijvullen als er een bericht wordt weergegeven om enveloppen te plaatsen.
<b>Ladeconfiguratie : Actie voor prompts</b> <ul style="list-style-type: none"> <li>• Gebruiker vragen*</li> <li>• Doorgaan</li> <li>• Huidige gebruiken</li> </ul>	Stel de printer zodanig in dat meldingen over het wijzigen van papier of enveloppen worden opgelost.

Menu-item	Beschrijving
<b>Rapporten</b> : Pagina met menu-instellingen <ul style="list-style-type: none"> <li>• Gebeurtenislog</li> <li>• Samenvatting gebeurtenislog</li> </ul>	Druk rapporten af over de menu-instellingen, status en gebeurtenislogs van de printer.
<b>Verbruik en tellers van verbruiksartikelen</b> Verbruiksgeschiedenis van verbruiksartikelen wissen	Stel de paginateller voor verbruiksartikelen opnieuw in of geef het totale aantal afgedrukte pagina's weer.
<b>Printeremulaties</b> : PS-emulatie <ul style="list-style-type: none"> <li>• Uit*</li> <li>• Aan</li> </ul>	Stel de printer zodanig in dat de PS-gegevensstroom wordt herkend en gebruikt.   <b>Opmerking:</b> Dit menu-item wordt alleen op sommige printermodellen weergegeven.
<b>Printeremulaties</b> : Emulatorbeveiliging <ul style="list-style-type: none"> <li>• Paginatime-out (60*)</li> </ul>	Stel de paginatime-out tijdens emulatie in.
<b>Printeremulaties</b> : Emulatorbeveiliging <ul style="list-style-type: none"> <li>• Emulator opnieuw instellen na taak (Uit*)</li> </ul>	Stel de emulator opnieuw in na een afdruktaak.
<b>Printeremulaties</b> : Emulatorbeveiliging <ul style="list-style-type: none"> <li>• Toegang tot printerberichten uitschakelen (Aan*)</li> </ul>	Schakel de toegang tot printerberichten tijdens emulatie uit.
<b>Faxconfiguratie</b> : Faxondersteuning bij weinig energie <ul style="list-style-type: none"> <li>• Slapen uitschakelen</li> <li>• Slapen toestaan</li> <li>• Auto*</li> </ul>	Geef de printervoedingsinstelling op voor de faxmodus.
<b>Afdrukconfiguratie</b> : Scherpste lettertype <ul style="list-style-type: none"> <li>• 0-150 (24*)</li> </ul>	Stel een waarde in voor de tekstgrootte waaronder schermen met hoge frequentie worden gebruikt bij het afdrukken van lettertypegegevens.
<b>Afdrukconfiguratie</b> <ul style="list-style-type: none"> <li>• Afdrukdichtheid                                     <ul style="list-style-type: none"> <li>– Uitgeschakeld</li> <li>– 1-5 (3*)</li> </ul> </li> <li>• Kopieerdichtheid                                     <ul style="list-style-type: none"> <li>– Kopieerdichtheid</li> <li>– 1-5 (3*)</li> </ul> </li> </ul>	Pas de tonerdichtheid aan voor het afdrukken of kopiëren van documenten.
<b>Werkingen van apparaat</b> : Stille modus <ul style="list-style-type: none"> <li>• Aan</li> <li>• Uit*</li> </ul>	Stel de printer in om minder geluid te maken tijdens het afdrukken.   <b>Opmerking:</b> Als deze instelling wordt ingeschakeld, worden de prestaties van de printer trager.
<b>Werkingen van apparaat</b> : Paneelmenu's <ul style="list-style-type: none"> <li>• Inschakelen*</li> <li>• Uitschakelen</li> </ul>	Stel de printer zodanig in dat toegang tot de menu's van het bedieningspaneel wordt gegeven.   <b>Opmerking:</b> Dit menu-item is alleen beschikbaar in de Embedded Web Server.

Menu-item	Beschrijving
<b>Werkingen van apparaat</b> Aangepaste status wissen	Wis alle aangepaste berichten.
<b>Werkingen van apparaat</b> Alle op afstand geïnstalleerde berichten wissen	Wis berichten die extern zijn geïnstalleerd.
<b>Werkingen van apparaat : Foutschermen automatisch tonen</b> <ul style="list-style-type: none"> <li>• Aan*</li> <li>• Uit</li> </ul>	Toon bestaande foutmeldingen op het display nadat de printer gedurende de tijd van de instelling Time-out scherm inactief blijft op het startscherm.   <b>Opmerking:</b> Dit menu-item wordt alleen op sommige printermodellen weergegeven.
<b>Scannerconfiguratie : Handmatige registratie scanner</b> <ul style="list-style-type: none"> <li>• Snelle printtest</li> </ul>	Druk een snelle testpagina af.   <b>Opmerking:</b> Zorg dat de marges op de doelpagina rondom het gehele doel even groot zijn. Zo niet, dan moeten de printermarges mogelijk opnieuw worden ingesteld.
<b>Scannerconfiguratie : Handmatige registratie scanner</b> <ul style="list-style-type: none"> <li>• Registratie voorzijde AOD</li> <li>• Flatbed-registratie</li> </ul>	Registreer de flatbed en AOD handmatig na het vervangen van de AOD, de glasplaat of controllerkaart.
<b>Scannerconfiguratie : Rand wissen</b> <ul style="list-style-type: none"> <li>• Rand wissen AOD                             <ul style="list-style-type: none"> <li>– 0-6 (3*)</li> </ul> </li> <li>• Rand wissen FB                             <ul style="list-style-type: none"> <li>– 0-6 (3*)</li> </ul> </li> </ul>	Stel het formaat, in millimeters, in van de niet afdrukbaar gebied rond een AOD- of flatbed-scantraak.
<b>Scannerconfiguratie : Scanner uitschakelen</b> <ul style="list-style-type: none"> <li>• Ingeschakeld*</li> <li>• Uitgeschakeld</li> <li>• AOD uitgeschakeld</li> </ul>	Schakel de scanner uit als deze niet goed werkt.
<b>Scannerconfiguratie : Tiff-bytevolgorde</b> <ul style="list-style-type: none"> <li>• CPU-endianness*</li> <li>• Little-endian</li> <li>• Big-endian</li> </ul>	Stel de bytevolgorde van scanuitvoer met TIFF-opmaak in.
<b>Scannerconfiguratie : Exacte RowsPerStrip voor Tiff</b> <ul style="list-style-type: none"> <li>• Aan*</li> <li>• Uit</li> </ul>	Stel de waarde van de tag RowsPerStrip van scanuitvoer met TIFF-opmaak in.
 <b>Opmerking:</b> Een sterretje (*) naast een waarde geeft aan dat dit een in de fabriek ingestelde waarde is.	



## Oud apparaat wissen

Menu-item	Beschrijving
<ul style="list-style-type: none"> <li>• Printergeheugen laatst opgeschoond</li> <li>• Alle gegevens in niet-vluchtig geheugen opschoonen</li> <li>• Alle printer- en netwerkinstellingen wissen</li> <li>• Alle snelkoppelingen en snelkoppelingsinstellingen wissen</li> </ul>	<p>Alle instellingen en snelkoppelingen wissen die in de printer zijn opgeslagen.</p> <p> <b>Opmerking:</b> Alle snelkoppelingen en snelkoppelingsinstellingen wissen is alleen op sommige printermodellen beschikbaar.</p>

## Zichtbare pictogrammen op het startscherm



Menu	Beschrijving
<ul style="list-style-type: none"> <li>• Kopiëren</li> <li>• E-mail</li> <li>• Fax</li> <li>• Status/verbruiksartikelen</li> <li>• Wachtrij</li> <li>• Taal wijzigen</li> <li>• Wachttaken</li> <li>• USB</li> <li>• Scannen naar computer</li> </ul>	<p>Geef op welke pictogrammen worden weergegeven op het startscherm.</p>

## Over deze printer

Menu-item	Beschrijving
Xerox-kenmerktag	De maximale lengte is 32 tekens.
Klantkenmerktag	Geef een beschrijving op van de printer. De maximale lengte is 32 tekens.
Printerlocatie	Identificeer de locatie van de printer. De maximale lengte is 63 tekens.
Contact	Pas de naam van de printer aan. De maximale lengte is 63 tekens.
Configuratiebestand exporteren naar USB*	Exporteer configuratiebestanden naar een flashstation.
Gecomprimeerde logbestanden exporteren naar USB*	Exporteer gecomprimeerde exporteren naar een flashstation.
* Dit menu-item verschijnt alleen op sommige printermodellen.	



# Afdrukken

## Indeling



Menu-item	Beschrijving
<b>Zijden</b> <ul style="list-style-type: none"> <li>• Enkelzijdig*</li> <li>• Dubbelzijdig</li> </ul>	Hiermee bepaalt u of op één zijde of twee zijden van het papier wordt afgedrukt.
<b>Stijl voor omslaan</b> <ul style="list-style-type: none"> <li>• Lange zijde*</li> <li>• Korte zijde</li> </ul>	Bepaal welke zijde van het papier (lange zijde of korte zijde) wordt ingebonden bij dubbelzijdig afdrukken.   <b>Opmerking:</b> Afhankelijk van de geselecteerde optie verschuift de printer automatisch elk afgedrukt gegeven van de pagina om de taak correct in te binden.
<b>Lege pagina's</b> <ul style="list-style-type: none"> <li>• Afdrukken</li> <li>• Niet afdrukken*</li> </ul>	Druk blanco pagina's af die zijn opgenomen in een afdruktaak.
<b>Sorteren</b> <ul style="list-style-type: none"> <li>• Uit [1,1,1,2,2,2]</li> <li>• Aan [1,2,1,2,1,2]*</li> </ul>	Hiermee stapelt u de pagina's van een afdruktaak op volgorde als u meerdere exemplaren van de taak afdrukt.
<b>Scheidingsvellen</b> <ul style="list-style-type: none"> <li>• Geen*</li> <li>• Tussen kopieën</li> <li>• Tussen taken</li> <li>• Tussen pagina's</li> </ul>	Voeg lege scheidingsvellen in tijdens het afdrukken.
<b>Bron scheidingsvel</b> Lade [x] (1*)	Geef de papierbron voor het scheidingsvel op.
<b>Pagina's per zijde</b> <ul style="list-style-type: none"> <li>• Uit*</li> <li>• 2 pagina's per zijde</li> <li>• 3 pagina's per zijde</li> <li>• 4 pagina's per zijde</li> <li>• 6 pagina's per zijde</li> <li>• 9 pagina's per zijde</li> <li>• 12 pagina's per zijde</li> <li>• 16 pagina's per zijde</li> </ul>	Druk meerdere pagina's af op één zijde van het papier.
<b>Pagina's per zijde - sortering</b> <ul style="list-style-type: none"> <li>• Horizontaal*</li> <li>• Omgekeerd horizon.</li> <li>• Verticaal</li> <li>• Omgekeerd verticaal</li> </ul>	Geef de positionering van meerdere pagina's op wanneer u Pagina's per zijde gebruikt.   <b>Opmerking:</b> De positie hangt af van het aantal paginabeelden en de afdrukstand ervan.

Menu-item	Beschrijving
<b>Pagina's per zijde - afdrukstand</b> <ul style="list-style-type: none"> <li>• Auto*</li> <li>• Liggend</li> <li>• Staand</li> </ul>	Geef de afdrukstand van een document met meerdere pagina's op wanneer u Pagina's per zijde gebruikt.
<b>Pagina's per zijde - rand</b> <ul style="list-style-type: none"> <li>• Geen*</li> <li>• Effen</li> </ul>	Druk rond elke pagina een rand af wanneer u Pagina's per zijde gebruikt.
<b>Exemplaren</b> 1-9999 (1*)	Hiermee geeft u het aantal exemplaren voor afzonderlijke afdruktaken op.
<b>Afdrukgebied</b> <ul style="list-style-type: none"> <li>• Normaal*</li> <li>• Hele pagina</li> </ul>	Stel het afdrukbare gebied van een vel papier in.
 <b>Opmerking:</b> Een sterretje (*) naast een waarde geeft aan dat dit een in de fabriek ingestelde waarde is.	

## Instellen

Menu-item	Beschrijving
<b>Printertaal</b> <ul style="list-style-type: none"> <li>• PCL-emulatie</li> <li>• PS-emulatie</li> </ul>	Stel de printertaal in.   <b>Opmerking:</b> Als een bepaalde printertaal als standaardtaal is ingesteld, betekent dit niet dat programma's geen afdruktaken kunnen verzenden die een andere printertaal gebruiken.
<b>Bronnen opslaan</b> <ul style="list-style-type: none"> <li>• Aan</li> <li>• Uit*</li> </ul>	Geef op wat de printer doet met bronnen die in het geheugen zijn geladen, zoals lettertypen en macro's, als voor een afdruktaak onvoldoende geheugen beschikbaar is. <ul style="list-style-type: none"> <li>• Als deze optie op Uit staat, bewaart de printer de gedownloade bronnen alleen totdat het geheugen nodig is. Bronnen voor de inactieve printertaal worden verwijderd.</li> <li>• Als deze optie op Aan staat, bewaart de printer alle permanent gedownloade bronnen voor alle taalopties. Wanneer dit nodig is, toont de printer het bericht 'Geheugen vol' in plaats van permanente bronnen te verwijderen.</li> </ul>
<b>Volgorde voor alles afdrucken</b> <ul style="list-style-type: none"> <li>• Alfabetisch*</li> <li>• Nieuwste taak als eerste</li> <li>• Oudste taak als eerste</li> </ul>	Geef de volgorde op waarin alle vastgehouden en vertrouwelijke taken worden afgedrukt.
 <b>Opmerking:</b> Een sterretje (*) naast een waarde geeft aan dat dit een in de fabriek ingestelde waarde is.	



## Kwaliteit

Menu-item	Beschrijving
<b>Afdrukresolutie</b> <ul style="list-style-type: none"> <li>• 300 dpi</li> <li>• 600 dpi*</li> <li>• Beeldkwaliteit 1200</li> <li>• Beeldkwaliteit 2400</li> </ul>	<p>Stel de resolutie voor de tekst en afbeeldingen in op de afgedrukte uitvoer.</p> <p> <b>Opmerking:</b> De resolutie wordt bepaald in dots per inch of beeldkwaliteit.</p>
<b>Tonerintensiteit</b> <ul style="list-style-type: none"> <li>• Licht</li> <li>• Normaal*</li> <li>• Donker</li> </ul>	<p>Bepaal de helderheid of donkerheid van afbeeldingen met tekst.</p>
<b>Raster</b> <ul style="list-style-type: none"> <li>• Normaal*</li> <li>• detail</li> </ul>	<p>Verbeter afdrukken, zodat deze vloeiendere lijnen met scherpere randen hebben.</p>
<p> <b>Opmerking:</b> Een sterretje (*) naast een waarde geeft aan dat dit een in de fabriek ingestelde waarde is.</p>	

## PDF



Menu-item	Beschrijving
<b>Formaat passend maken</b> <ul style="list-style-type: none"> <li>• Ja</li> <li>• Nee*</li> </ul>	<p>Schaal de pagina-inhoud, zodat deze op het geselecteerde papierformaat past.</p>
<b>Notities</b> <ul style="list-style-type: none"> <li>• Afdrukken</li> <li>• Niet afdrukken*</li> </ul>	<p>Geef op of notities in het PDF-bestand moeten worden afgedrukt.</p>
<b>PDF-fout afdrukken</b> <ul style="list-style-type: none"> <li>• Uit</li> <li>• Aan*</li> </ul>	<p>Schakel het afdrukken van een PDF-fout in.</p>
<p> <b>Opmerking:</b> Een sterretje (*) naast een waarde geeft aan dat dit een in de fabriek ingestelde waarde is.</p>	



## PostScript

Menu-item	Beschrijving
<b>PS-fout afdrukken</b> <ul style="list-style-type: none"> <li>• Uit*</li> <li>• Aan</li> </ul>	Druk een pagina af met de beschrijving van de PostScript-fout.   <b>Opmerking:</b> Als er een fout optreedt, wordt de taakverwerking stopgezet, drukt de printer een foutmelding af en wordt de rest van de afdruktaak verwijderd.
<b>Minimumlijndikte</b> 1-30 (2*)	Stel de minimale breedte van een lijnstuk in van een taak die wordt afgedrukt in 1200 dpi.
<b>PS-opstartmodus vergrendelen</b> <ul style="list-style-type: none"> <li>• Uit</li> <li>• Aan*</li> </ul>	Schakel het bestand SysStart uit.
<b>Wachttime-out</b> <ul style="list-style-type: none"> <li>• Uitgeschakeld</li> <li>• Ingeschakeld*</li> </ul>	Stel de printer zodanig in dat deze wacht op verdere gegevens voordat een afdruktaak wordt geannuleerd.
<b>Time-out wachten</b> 15-65535 (40*)	Stel in hoe lang (in seconden) de printer wacht op verdere gegevens voordat de afdruktaak wordt geannuleerd.   <b>Opmerking:</b> Dit menu-item wordt alleen weergegeven als Time-out wachten is ingeschakeld.
 <b>Opmerking:</b> Een sterretje (*) naast een waarde geeft aan dat dit een in de fabriek ingestelde waarde is.	





## PCL

Menu-item	Beschrijving
<b>Lettertypenaam</b> [Lijst met beschikbare lettertypen] (Courier*)	Selecteer een lettertype uit de opgegeven lettertypebron.
<b>Symbolenset</b> [Lijst met beschikbare symbolensets] (10U PC-8*)	Geef de symbolenset voor elke lettertypenaam op.   <b>Opmerking:</b> Een symbolenset is een set met alfabetische en numerieke tekens, interpunctie en speciale symbolen. Symbolensets ondersteunen de verschillende talen of specifieke toepassingen, zoals wiskundige symbolen voor wetenschappelijke teksten.
<b>Pitch</b> 0,08-100 (10*)	Geef de pitch voor vaste (monogespateerde) lettertypen op.

Menu-item	Beschrijving
	 <b>Opmerking:</b> Pitch heeft betrekking op het aantal niet-proportionele tekens per inch (in horizontale richting).
<b>Afdrukstand</b> <ul style="list-style-type: none"> <li>• Staand*</li> <li>• Liggend</li> <li>• Staand omgekeerd</li> <li>• Liggend omgekeerd</li> </ul>	Geef de afdrukstand op van tekst en afbeeldingen op de pagina.
<b>Regels per pagina</b> 1-255	Geef het aantal tekstregels op voor elke pagina die is afgedrukt via de PCL gegevensstroom. <ul style="list-style-type: none"> <li>• Met dit menu-item wordt verticale escapement geactiveerd, die ervoor zorgt dat het geselecteerde aantal aangevraagde regels tussen de standaardmarges van de pagina worden afgedrukt.</li> <li>• 60 is de Amerikaanse standaardinstelling. 64 is de internationale standaardinstelling.</li> </ul>
<b>PCL5 Minimumlijndikte</b> 1-30 (2*)	Stel de minimale initiële breedte van een lijnstuk in van een taak die wordt afgedrukt in 1200 dpi.
<b>PCLXL Minimumlijndikte</b> 1-30 (2*)	
<b>A4-breedte</b> <ul style="list-style-type: none"> <li>• 198mm*</li> <li>• 203mm</li> </ul>	Hiermee stelt u de breedte in van de logische pagina voor A4-papier.   <b>Opmerking:</b> Logische pagina is de ruimte op de fysieke pagina waarop de gegevens worden afgedrukt.
<b>Automatisch HR na NR</b> <ul style="list-style-type: none"> <li>• Uit*</li> <li>• Aan</li> </ul>	Stel de printer zodanig in dat deze een harde return uitvoert na de opdracht voor een nieuwe regel.   <b>Opmerking:</b> Harde return is een opdracht aan de printer om de cursor te verplaatsen naar de eerste positie op dezelfde regel.
<b>Automatisch NR na HR</b> <ul style="list-style-type: none"> <li>• Uit*</li> <li>• Aan</li> </ul>	Stel de printer zodanig in dat deze een nieuwe regel uitvoert na de opdracht voor een harde return.
<b>Afdruktime-out</b> <ul style="list-style-type: none"> <li>• Uitgeschakeld</li> <li>• Ingeschakeld*</li> </ul>	Stel de printer zodanig in dat een afdruktaak wordt beëindigd nadat het apparaat gedurende een bepaalde tijd (in seconden) inactief is.

Menu-item	Beschrijving
<b>Time-out-tijd printer</b> 1-255 (90*)	Stel in hoeveel seconden de inactieve printer moet wachten voordat deze een afdruktak beëindigt.   <b>Opmerking:</b> Dit menu-item wordt alleen weergegeven als Afdruktime-out is ingeschakeld.
 <b>Opmerking:</b> Een sterretje (*) naast een waarde geeft aan dat dit een in de fabriek ingestelde waarde is.	

## Afbeelding

Menu-item	Beschrijving
<b>Autom. aanpassen</b> <ul style="list-style-type: none"> <li>• Aan</li> <li>• Uit*</li> </ul>	Selecteer de beste beschikbare opties voor het papierformaat en de afdrukstand voor een afbeelding.   <b>Opmerking:</b> Als deze optie is ingesteld op Aan, heeft dit menu-item prioriteit boven de instellingen voor de schaling en afdrukstand van de afbeelding.
<b>Omkeren</b> <ul style="list-style-type: none"> <li>• Uit*</li> <li>• Aan</li> </ul>	Keer tweekleurige zwart-witafbeeldingen om.   <b>Opmerking:</b> Dit menu-item geldt niet voor GIF- of JPEG-afbeeldingen.
<b>Schalen</b> <ul style="list-style-type: none"> <li>• Linkerbovenhoek verankeren</li> <li>• Meest gelijkend*</li> <li>• Midden verankeren</li> <li>• Hgte/breedte passend</li> <li>• Aanpassen aan hoogte</li> <li>• Aanpassen breedte</li> </ul>	Pas de afbeelding aan, zodat deze in het afdrukbare gebied past.   <b>Opmerking:</b> Als Automatisch aanpassen is ingesteld op Aan, wordt Schaling automatisch ingesteld op Meest gelijkend.
<b>Afdrukstand</b> <ul style="list-style-type: none"> <li>• Staand*</li> <li>• Liggend</li> <li>• Staand omgekeerd</li> <li>• Liggend omgekeerd</li> </ul>	Geef de afdrukstand op van tekst en afbeeldingen op de pagina.
 <b>Opmerking:</b> Een sterretje (*) naast een waarde geeft aan dat dit een in de fabriek ingestelde waarde is.	

## Papier

### Ladeconfiguratie



Menu-item	Beschrijving
<b>Standaardbron</b> <ul style="list-style-type: none"> <li>• Lade [x] (1*)</li> <li>• Handmatige papierinvoer</li> <li>• Handmatige envelopinvoer</li> </ul>	Stel de papierbron in voor alle afdruktaken.
<b>Papierformaat/-soort</b> <ul style="list-style-type: none"> <li>• Lade [x] (1*)</li> <li>• Handmatige papierinvoer</li> <li>• Handmatige envelopinvoer</li> </ul>	Geef het papierformaat of de papiersoort op die in elke papierbron is geladen.
<b>Ander formaat</b> <ul style="list-style-type: none"> <li>• Uit</li> <li>• Letter/A4</li> <li>• Alles in lijst*</li> </ul>	<p>Stel de printer zodanig in dat een opgegeven papierformaat wordt vervangen wanneer het gewenste formaat niet in de papierbron is geplaatst.</p> <ul style="list-style-type: none"> <li>• Als de instelling 'Uit' is geselecteerd, wordt de gebruiker gevraagd om het vereiste papierformaat te plaatsen.</li> <li>• Met Letter/A4 wordt een A4-document afgedrukt op letter-formaat als er papier van letter-formaat geladen is, en worden letter-taken afgedrukt op A4-formaat als er A4-papier geladen is.</li> <li>• Alles in lijst vervangt Letter/A4.</li> </ul>
 <b>Opmerking:</b> Een sterretje (*) naast een waarde geeft aan dat dit een in de fabriek ingestelde waarde is.	

### Mediaconfiguratie

#### Universal-instelling

Menu-item	Beschrijving
<b>Maateenheden</b> <ul style="list-style-type: none"> <li>• Inch</li> <li>• Millimeter</li> </ul>	<p>Geef de maateenheden voor Universal papier op.</p>  <b>Opmerking:</b> Inch is de Amerikaanse standaardinstelling. Millimeter is de internationale standaardinstelling.
<b>Breedte Staand</b> <ul style="list-style-type: none"> <li>• 3,00-14,17inches (8,50*)</li> <li>• 76-360mm (216*)</li> </ul>	Stel de breedte van staand Universal papier in.
<b>Hoogte Staand</b> <ul style="list-style-type: none"> <li>• 3,00-14,17inches (14*)</li> </ul>	Stel de hoogte van staand Universal papier in.



Menu-item	Beschrijving
<ul style="list-style-type: none"> <li>• 76-360mm (356*)</li> </ul>	
<b>Invoerrichting</b> <ul style="list-style-type: none"> <li>• Korte zijde*</li> <li>• Lange zijde</li> </ul>	<p>Stel de printer zodanig in dat deze papier invoert vanaf de korte zijde of lange zijde.</p> <p> <b>Opmerking:</b> Lange zijde wordt alleen weergegeven als de langste zijde korter is dan de maximale breedte die wordt ondersteund.</p>
<p> <b>Opmerking:</b> Een sterretje (*) naast een waarde geeft aan dat dit een in de fabriek ingestelde waarde is.</p>	

## Aangepaste scanformaten

Menu-item	Beschrijving
<b>Aangepast scanformaat [x]</b> <ul style="list-style-type: none"> <li>• Naam scanformaat</li> <li>• Breedte                             <ul style="list-style-type: none"> <li>– 1-8,50inches (8,50*)</li> <li>– 25-216mm (216*)</li> </ul> </li> <li>• Hoogte                             <ul style="list-style-type: none"> <li>– 1-14inches (11*)</li> <li>– 25-356mm (279*)</li> </ul> </li> <li>• Afdrukstand                             <ul style="list-style-type: none"> <li>– Staand*</li> <li>– Liggend</li> </ul> </li> <li>• 2 scans per zijde                             <ul style="list-style-type: none"> <li>– Uit*</li> <li>– Aan</li> </ul> </li> </ul>	<p>Wijs de naam voor een scanformaat toe en configureer de scaninstellingen.</p>
<p> <b>Opmerking:</b> Een sterretje (*) naast een waarde geeft aan dat dit een in de fabriek ingestelde waarde is.</p>	

## Soorten afdruk materiaal

Menu-item	Beschrijving
<ul style="list-style-type: none"><li>• Normaal papier</li><li>• Karton</li><li>• Kringlooppapier</li><li>• Etiketten</li><li>• Bankpostpapier</li><li>• Envelop</li><li>• Briefhoofd</li><li>• Voorbedrukt</li><li>• Gekleurd papier</li><li>• Licht</li><li>• Zwaar</li></ul>	Geef de textuur, het gewicht en de afdrukstand van het geplaatste papier op.

# Kopiëren

## Standaardkopieerinstellingen

Menu-item	Beschrijving
<b>inhoudstypen</b> <ul style="list-style-type: none"> <li>• Tekst</li> <li>• Tekst/foto*</li> <li>• Foto</li> <li>• Illustraties</li> </ul>	Verbeter het uitvoerresultaat op basis van de inhoud van het originele document.
<b>Zijden</b> <ul style="list-style-type: none"> <li>• 1-zijdig naar 1-zijdig*</li> <li>• 1-zijdig naar 2-zijdig</li> </ul>	Geef het scangedrag op basis van het originele document op.
<b>Pagina's per zijde</b> <ul style="list-style-type: none"> <li>• Uit*</li> <li>• 2 staande pagina's</li> <li>• 4 staande pagina's</li> <li>• 2 liggende pagina's</li> <li>• 4 liggende pagina's</li> </ul>	Geef het aantal paginabeelden op dat moet worden afgedrukt op één zijde van een vel papier.
<b>Paginaranden afdruk</b> <ul style="list-style-type: none"> <li>• Uit*</li> <li>• Aan</li> </ul>	Plaats een rand rond elke afbeelding als u meerdere pagina's op één vel afdrukt.
<b>Sorteren</b> <ul style="list-style-type: none"> <li>• Uit [1,1,1,2,2,2]</li> <li>• Aan [1,2,1,2,1,2]*</li> </ul>	Druk meerdere exemplaren achter elkaar af.
<b>Formaat van 'Kopiëren van'</b> [Lijst met papierformaten]	Geef het papierformaat van het originele document op.  <b>Opmerking:</b> Letter is de Amerikaanse standaardinstelling. A4 is de internationale standaardinstelling.
<b>Bron van 'Kopiëren naar'</b> <ul style="list-style-type: none"> <li>• Lade [x] (1*)</li> <li>• Handmatige invoer</li> <li>• Automatische formaataanpassing</li> </ul>	Geef de papierbron voor de kopieertaak op.
<b>Intensiteit</b> 1 tot 9 (5)*	Maak de gescande afbeelding lichter of donkerder.
<b>Aantal exemplaren</b> 1-9999 (1*)	Geef het aantal exemplaren op.

## Geavanceerde beeldverwerking

Menu-item	Beschrijving
<b>Contrast</b> <ul style="list-style-type: none"><li>• Beste instelling voor inhoud*</li><li>• -0</li><li>• -1</li><li>• -2</li><li>• -3</li><li>• -4</li><li>• -5</li></ul>	Geef het contrast voor de uitvoer op.
<b>Achtergrond verwijderen</b> <ul style="list-style-type: none"><li>• Niveau</li><li>• -4 tot 4 (0)*</li></ul>	Stel in hoeveel van de achtergrond zichtbaar is op een gescande afbeelding.
<b>Van rand tot rand scannen</b> <ul style="list-style-type: none"><li>• Uit*</li><li>• Aan</li></ul>	Rand-tot-rand scannen van het oorspronkelijke document.
 <b>Opmerking:</b> Een sterretje (*) naast een waarde geeft aan dat dit een in de fabriek ingestelde waarde is.	

# Fax

## Standaardfaxinstellingen



### Faxmodus

Menu-item	Beschrijving
<b>Faxmodus</b> <ul style="list-style-type: none"> <li>• Fax*</li> <li>• Uitgeschakeld</li> </ul>	Selecteer een faxmodus.
 <b>Opmerking:</b> Een sterretje (*) naast een waarde geeft aan dat dit een in de fabriek ingestelde waarde is.	





### Faxinstellingen

#### Algemene faxinstellingen

Menu-item	Beschrijving
<b>Faxnaam</b>	Hiermee identificeert u uw faxapparaat.
<b>Faxnummer</b>	Hiermee identificeert u uw faxnummer.
<b>Fax-id</b> <ul style="list-style-type: none"> <li>• Faxnaam</li> <li>• Faxnummer*</li> </ul>	Hiermee geeft u uw faxnaam of faxnummer door aan uw faxontvangers.
<b>Geheugengebruik</b> <ul style="list-style-type: none"> <li>• Alles ontvangen</li> <li>• Meestal ontvangen</li> <li>• Gelijk*</li> <li>• Voornamelijk verzonden</li> <li>• Alles verzenden</li> </ul>	Hiermee stelt u de hoeveelheid intern geheugen van de printer in dat is toegewezen voor faxen.  <b>Opmerking:</b> Met dit menu-item voorkomt u geheugenbufferproblemen en mislukte faxpogingen.
<b>Faxen annuleren</b> <ul style="list-style-type: none"> <li>• Toestaan*</li> <li>• Niet toestaan</li> </ul>	Annuleer uitgaande faxen voordat ze worden verzonden of annuleer inkomende faxen voordat ze volledig zijn afgedrukt.
<b>Faxnummer verbergen</b> <ul style="list-style-type: none"> <li>• Uit*</li> <li>• Van links</li> <li>• Van rechts</li> </ul>	Geef de indeling voor het maskeren van een uitgaand faxnummer op.
<b>Te verbergen cijfers</b> 0-58 (0*)	Geef op hoeveel cijfers worden verborgen bij een nummer voor een uitgaande fax.
<b>Detectie lijn verbonden inschakelen</b> <ul style="list-style-type: none"> <li>• Aan*</li> <li>• Uit</li> </ul>	Bepaal of een telefoonlijn verbonden is met de printer.

Menu-item	Beschrijving
	 <b>Opmerking:</b> Detectie vindt alleen plaats wanneer u de printer inschakelt en vóór iedere oproep.
<b>Faxcompatibiliteit optimaliseren</b>	Configureer de faxfunctie van de printer voor optimale compatibiliteit met andere faxapparaten.
 <b>Opmerking:</b> Een sterretje (*) naast een waarde geeft aan dat dit een in de fabriek ingestelde waarde is.	

## Faxverzendinginstellingen

Menu-item	Beschrijving
<b>Resolutie</b> <ul style="list-style-type: none"> <li>• Standaard*</li> <li>• Fijn</li> <li>• Superfijn</li> <li>• Ultrafijn</li> </ul>	Stel de resolutie van de gescande afbeelding in.  <b>Opmerking:</b> Met een hogere resolutie is de verzendtijd van faxen langer en is er meer geheugen nodig.
<b>Origineelformaat</b> [Lijst met papierformaten] (Gemengde formaten*)	Geef het formaat van het originele document op.
<b>Afdrukstand</b> <ul style="list-style-type: none"> <li>• Staand*</li> <li>• Liggend</li> </ul>	Geef het formaat van het originele document op.  <b>Opmerking:</b> Dit menu-item wordt alleen op sommige printermodellen weergegeven.
<b>inhoudstype</b> <ul style="list-style-type: none"> <li>• Tekst*</li> <li>• Tekst/foto</li> <li>• Foto</li> <li>• Illustraties</li> </ul>	Verbeter het uitvoerresultaat op basis van de inhoud van het originele document.
<b>Intensiteit</b> 1-9 (5*)	Maak de gescande afbeelding lichter of donkerder.
<b>Achter een PABX</b> <ul style="list-style-type: none"> <li>• Aan</li> <li>• Uit*</li> </ul>	Stel de printer zodanig in dat deze een faxnummer kiest zonder te wachten tot de kiestoon is herkend.  <b>Opmerking:</b> Private Automated Branch Exchange (PABX) is een telefoonnetwerk waarmee één toegangsnummer meerdere lijnen naar externe bellers biedt.
<b>Kiesmodus</b> <ul style="list-style-type: none"> <li>• Toon*</li> <li>• Puls</li> </ul>	Geef de kiesmodus voor inkomende en uitgaande faxen op.
 <b>Opmerking:</b> Een sterretje (*) naast een waarde geeft aan dat dit een in de fabriek ingestelde waarde is.	

## Geavanceerde beeldverwerking

Menu-item	Beschrijving
<b>Contrast</b> <ul style="list-style-type: none"> <li>• Beste instelling voor inhoud*</li> <li>• 0</li> <li>• 1</li> <li>• 2</li> <li>• 3</li> <li>• 4</li> <li>• 5</li> </ul>	Stel het contrast van de uitvoer in.
<b>Achtergrond verwijderen</b> <ul style="list-style-type: none"> <li>• Niveau</li> <li>• -4 tot 4 (0)*</li> </ul>	Stel in hoeveel van de achtergrond zichtbaar is op een gescande afbeelding.
<b>Van rand tot rand scannen</b> <ul style="list-style-type: none"> <li>• Aan</li> <li>• Uit*</li> </ul>	Rand-tot-rand scannen van het oorspronkelijke document.
 <b>Opmerking:</b> Een sterretje (*) naast een waarde geeft aan dat dit een in de fabriek ingestelde waarde is.	

## Beheercontrole

Menu-item	Beschrijving
<b>Automatisch opnieuw kiezen</b> 0-9 (5*)	Pas het aantal keren opnieuw kiezen aan op basis van de activiteiten van ontvangende faxapparaten.
<b>Frequentie voor opnieuw kiezen</b> 1-200 minuten (3*)	Verleng de tijd tussen opnieuw kiezen om de kans op succesvolle faxverzending te verhogen.
<b>ECM inschakelen</b> <ul style="list-style-type: none"> <li>• Aan*</li> <li>• Uit</li> </ul>	Schakel de modus Foutcorrectie (ECM) voor faxtaken in.   <b>Opmerking:</b> ECM detecteert en corrigeert fouten tijdens faxverzending die worden veroorzaakt door ruis op de telefoonlijn en een zwak signaal.
<b>Faxscans inschakelen</b> <ul style="list-style-type: none"> <li>• Aan*</li> <li>• Uit</li> </ul>	Fax documenten die zijn gescand met de printer.
<b>Faxen vanuit de driver</b> <ul style="list-style-type: none"> <li>• Aan*</li> <li>• Uit</li> </ul>	Sta toe dat faxen worden verzonden via het printerstuurprogramma.
<b>Opslaan als snelkoppeling toestaan</b> <ul style="list-style-type: none"> <li>• Aan*</li> <li>• Uit</li> </ul>	Sla faxnummers op als snelkoppeling op de printer.
<b>Max. snelheid</b> <ul style="list-style-type: none"> <li>• 33600*</li> </ul>	Stel de maximale snelheid voor het verzenden van faxen in.

Menu-item	Beschrijving
<ul style="list-style-type: none"> <li>• 14400</li> <li>• 9600</li> <li>• 4800</li> <li>• 2400</li> </ul>	
<b>Kleurencans fax inschakelen</b> <ul style="list-style-type: none"> <li>• Standaard uitgeschakeld*</li> <li>• Standaard ingeschakeld</li> <li>• Nooit gebruiken</li> <li>• Altijd gebruiken</li> </ul>	Schakel kleurencans voor faxen in.
<b>Kleurenfaxen automatisch converteren naar zwart-witfaxen</b> <ul style="list-style-type: none"> <li>• Aan*</li> <li>• Uit</li> </ul>	Converteer alle uitgaande kleurenfaxen naar zwart-witfaxen.
<b>Faxnummer bevestigen</b> <ul style="list-style-type: none"> <li>• Aan*</li> <li>• Uit</li> </ul>	Vraag de gebruiker om het faxnummer te bevestigen.
<b>Kiesvoorvoegsel</b>	Stel een kiesvoorvoegsel in.
 <b>Opmerking:</b> Een sterretje (*) naast een waarde geeft aan dat dit een in de fabriek ingestelde waarde is.	

### Faxontvangstinstellingen

Menu-item	Beschrijving
<b>Aantal belsignalen</b> 1-25 (3*)	Stel het aantal belsignalen voor een inkomende fax in.
<b>Automatisch verkleinen</b> <ul style="list-style-type: none"> <li>• Aan*</li> <li>• Uit</li> </ul>	Schaal inkomende fax om deze passend te maken voor de pagina.
<b>Papierbron</b> <ul style="list-style-type: none"> <li>• Lade [X]</li> <li>• Auto*</li> </ul>	Stel de papierbron in voor het afdrukken van inkomende faxen.
<b>Scheidingsvellen</b> <ul style="list-style-type: none"> <li>• Geen*</li> <li>• Voor taak</li> <li>• Na taak</li> </ul>	Geef op of er tijdens het afdrukken lege scheidingsvellen moeten worden ingevoegd.
<b>Bron scheidingsvel</b> Lade [x] (1*)	Geef de papierbron voor het scheidingsvel op.
<b>Voettekst fax</b> <ul style="list-style-type: none"> <li>• Aan</li> <li>• Uit*</li> </ul>	Druk de transmissie-informatie onder aan elke pagina van een ontvangen fax af.



Menu-item	Beschrijving
<b>Tijdstempel faxvoettekst</b> <ul style="list-style-type: none"> <li>• Ontvangen*</li> <li>• Afdrukken</li> </ul>	Druk tijdstempel onder aan elke pagina van een ontvangen fax af.
 <b>Opmerking:</b> Een sterretje (*) naast een waarde geeft aan dat dit een in de fabriek ingestelde waarde is.	

## Beheercontrole

Menu-item	Beschrijving
<b>Faxen ontvangen inschakelen</b> <ul style="list-style-type: none"> <li>• Aan*</li> <li>• Uit</li> </ul>	Stel de printer in op het ontvangen van faxen.
<b>Kleurenfaxen ontvangen inschakelen</b> <ul style="list-style-type: none"> <li>• Aan*</li> <li>• Uit</li> </ul>	Stel de printer in op het ontvangen van kleurenfaxen.
<b>Nummerweergave inschakelen</b> <ul style="list-style-type: none"> <li>• Aan*</li> <li>• Uit</li> </ul>	Toon het nummer waarvan de inkomende fax afkomstig is.
<b>Fax zonder naam blokkeren</b> <ul style="list-style-type: none"> <li>• Aan*</li> <li>• Uit</li> </ul>	Blokkeer inkomende faxen die zijn verzonden vanaf een apparaat zonder station-ID of fax-ID.
<b>Beantwoorden na</b> <ul style="list-style-type: none"> <li>• Alle belseignalen*</li> <li>• Alleen één belseignaal</li> <li>• Alleen twee belseignalen</li> <li>• Alleen drie belseignalen</li> <li>• Alleen één of twee belseignalen</li> <li>• Alleen één of drie belseignalen</li> <li>• Alleen twee of drie belseignalen</li> </ul>	Stel een speciaal belseignaal in voor inkomende faxen.
<b>Automatisch beantwoorden</b> <ul style="list-style-type: none"> <li>• Aan*</li> <li>• Uit</li> </ul>	Stel de printer in op het automatisch ontvangen van faxen.
<b>Fax doorsturen</b> <ul style="list-style-type: none"> <li>• Afdrukken*</li> <li>• Afdrukken en doorsturen</li> <li>• Doorsturen</li> </ul>	Geef op of een ontvangen fax moet worden doorgestuurd.
<b>Doorsturen naar</b> <ul style="list-style-type: none"> <li>• Bestemming 1</li> <li>• Bestemming 2</li> </ul>	Geef op waarnaar een ontvangen fax moet worden doorgestuurd.   <b>Opmerking:</b> Dit menu-item wordt alleen weergegeven als Fax doorsturen is ingesteld op Afdrukken en doorsturen of Doorsturen.

Menu-item	Beschrijving
<b>Max. snelheid</b> <ul style="list-style-type: none"> <li>• 33600*</li> <li>• 14400</li> <li>• 9600</li> <li>• 4800</li> <li>• 2400</li> </ul>	Stel de maximale snelheid voor het verzenden van faxen in.
 <b>Opmerking:</b> Een sterretje (*) naast een waarde geeft aan dat dit een in de fabriek ingestelde waarde is.	

## Faxloginstellingen

Menu-item	Beschrijving
<b>Frequentie transmissielogbestand</b> <ul style="list-style-type: none"> <li>• Altijd*</li> <li>• Nooit</li> <li>• Alleen bij fout</li> </ul>	Geef op hoe vaak de printer een transmissielogboek maakt.
<b>Actie transmissielogboek</b> <ul style="list-style-type: none"> <li>• Afdrukken</li> <li>• Uit</li> <li>• Aan*</li> <li>• E-mail</li> <li>• Uit*</li> <li>• Aan</li> </ul>	Hiermee kunt u een log van succesvolle of mislukte faxverzendingen afdrukken of e-mailen.
<b>Foutlog ontvangen faxen</b> <ul style="list-style-type: none"> <li>• Nooit afdrukken*</li> <li>• Afdrukken bij fouten</li> </ul>	Druk een log af van fouten bij het ontvangen van faxen.
<b>Automatisch logs afdrukken</b> <ul style="list-style-type: none"> <li>• Aan*</li> <li>• Uit</li> </ul>	Druk alle faxactiviteiten af.
<b>Papierbron logs</b> Lade [x] (1*)	Geef de papierbron op voor het afdrukken van logs.
<b>Weergave logs</b> <ul style="list-style-type: none"> <li>• Naam externe fax*</li> <li>• Gekozen nummer</li> </ul>	Identificeer de afzender aan de hand van de externe faxnaam of het externe faxnummer.
<b>Opdrachtlog inschakelen</b> <ul style="list-style-type: none"> <li>• Aan*</li> <li>• Uit</li> </ul>	Geef een overzicht van alle faxtaken weer.
<b>Kieslog inschakelen</b> <ul style="list-style-type: none"> <li>• Aan*</li> <li>• Uit</li> </ul>	Geef de geschiedenis van gekozen faxnummers weer.
 <b>Opmerking:</b> Een sterretje (*) naast een waarde geeft aan dat dit een in de fabriek ingestelde waarde is.	

## Luidsprekerinstellingen

Menu-item	Beschrijving
<b>Luidsprekermodus</b> <ul style="list-style-type: none"> <li>• Altijd uit*</li> <li>• Altijd aan</li> <li>• Aan tot verbinding</li> </ul>	Stel de faxluidsprekermodus in.
<b>Luidsprekervolume</b> <ul style="list-style-type: none"> <li>• Laag*</li> <li>• Hoog</li> </ul>	Pas het faxluidsprekervolume aan.
<b>Beltoonvolume</b> <ul style="list-style-type: none"> <li>• Uit*</li> <li>• Aan</li> </ul>	Schakel het beltoonvolume in.
 <b>Opmerking:</b> Een sterretje (*) naast een waarde geeft aan dat dit een in de fabriek ingestelde waarde is.	

## E-mail

### E-mailconfiguratie



Menu-item	Beschrijving
<b>Primaire SMTP-gateway</b>	Voer het IP-adres of de hostnaam van de primaire SMTP-server in die wordt gebruikt voor het verzenden van e-mail.
<b>Primaire SMTP-gatewaypoort</b> 1-65535 (25*)	Voer het poortnummer van de primaire SMTP-server in.
<b>Secundaire SMTP-gateway</b>	Voer het IP-adres of de hostnaam van de secundaire of back-up SMTP-server in.
<b>Primaire SMTP-gatewaypoort</b> 1-65535 (25*)	Voer het serverpoortnummer van uw secundaire of back-SMTP-server in.
<b>SMTP-time-out</b> 5–30 seconden (30*)	Stel de tijd in waarna een time-out op de printer optreedt als de SMTP-server niet reageert.
<b>Antwoordadres</b>	Geef een antwoordadres op in de e-mail.
<b>Gebruik altijd het standaard SMTP-antwoordadres</b> <ul style="list-style-type: none"> <li>• Uit*</li> <li>• Aan</li> </ul>	Gebruik altijd het standaardantwoordadres in de SMTP-server.
<b>SSL/TLS gebruiken</b> <ul style="list-style-type: none"> <li>• Uitgeschakeld*</li> <li>• Onderhandelen</li> <li>• Vereist</li> </ul>	Geef op of e-mails worden verzonden met een gecodeerde koppeling.
<b>Vertrouwd certificaat vereist</b> <ul style="list-style-type: none"> <li>• Uit</li> <li>• Aan*</li> </ul>	Hiermee wordt een vertrouwd certificaat vereist bij toegang tot de SMTP-server.
<b>SMTP-serververificatie</b> <ul style="list-style-type: none"> <li>• Geen verificatie vereist*</li> <li>• Aanmelden / Normaal</li> <li>• NTLM</li> <li>• CRAM-MD5</li> <li>• Digest-MD5</li> </ul>	Stel het verificatietype voor de SMTP-server in.
<b>Door het apparaat geïnitieerde e-mail</b> <ul style="list-style-type: none"> <li>• Geen*</li> <li>• SMTP-referenties voor apparaat gebruiken</li> </ul>	Geef op of referenties zijn vereist voor door het apparaat geïnitieerde e-mail.

Menu-item	Beschrijving
Gebruikersnaam apparaat	Geef de gebruikers-ID en het wachtwoord op om verbinding te maken met de SMTP-server.
Apparaatwachtwoord	
NTLM-domein	Geef de domeinnaam voor het NTLM-beveiligingsprotocol op.
 <b>Opmerking:</b> Een sterretje (*) naast een waarde geeft aan dat dit een in de fabriek ingestelde waarde is.	

## Standaardinstellingen e-mail

Menu-item	Beschrijving
Onderwerp	Geef het onderwerp en de berichttekst van de e-mail op.
Bericht	
Bestandsnaam	Geef de bestandsnaam van de gescande afbeelding op.
<b>Indeling</b> <ul style="list-style-type: none"> <li>• PDF (.pdf)*</li> <li>• TIFF (.tif)</li> <li>• JPEG (.jpg)</li> </ul>	Geef de bestandsindeling van de gescande afbeelding op.
<b>PDF-instellingen</b> <ul style="list-style-type: none"> <li>• PDF-versie                             <ul style="list-style-type: none"> <li>– 1.3</li> <li>– 1.4</li> <li>– 1.5*</li> <li>– 1.6</li> <li>– 1.7</li> </ul> </li> <li>• Archiefversie                             <ul style="list-style-type: none"> <li>– A-1a*</li> <li>– A-1b</li> </ul> </li> <li>• Beveiligd                             <ul style="list-style-type: none"> <li>– Uit*</li> <li>– Aan</li> </ul> </li> <li>• Archief (PDF/A)                             <ul style="list-style-type: none"> <li>– Uit*</li> <li>– Aan</li> </ul> </li> </ul>	Geef de PDF-indeling van de gescande afbeelding op.  <b>Opmerking:</b> Archiefversie en Archief (PDF/A) worden alleen weergegeven als PDF-versie is ingesteld op 1.4.
<b>inhoudstype</b> <ul style="list-style-type: none"> <li>• Tekst</li> <li>• Tekst/foto*</li> <li>• Foto</li> <li>• Illustraties</li> </ul>	Verbeter het uitvoerresultaat op basis van de inhoud van het originele document.



## Printermenu's gebruiken

Menu-item	Beschrijving
<b>Kleur</b> <ul style="list-style-type: none"> <li>• Zwart-wit</li> <li>• Grijs</li> <li>• Kleur*</li> <li>• Automatisch</li> </ul>	Geef de kleur op bij het scannen van een afbeelding.
<b>Resolutie</b> <ul style="list-style-type: none"> <li>• 75 dpi</li> <li>• 150 dpi*</li> <li>• 200 dpi</li> <li>• 300 dpi</li> <li>• 400 dpi</li> <li>• 600 dpi</li> </ul>	Stel de resolutie van de gescande afbeelding in.
<b>Intensiteit</b> 1-9 (5*)	Maak de gescande afbeelding lichter of donkerder.
<b>Afdrukstand</b> <ul style="list-style-type: none"> <li>• Staand*</li> <li>• Liggend</li> </ul>	Geef het formaat van het originele document op.  <b>Opmerking:</b> Dit menu-item wordt alleen op sommige printermodellen weergegeven.
<b>Origineelformaat</b> [Lijst met papierformaten]	Geef het papierformaat van het originele document op.  <b>Opmerking:</b> Gemengde formaten is de standaardinstelling.

## Geavanceerde beeldverwerking

Menu-item	Beschrijving
<b>Contrast</b> <ul style="list-style-type: none"> <li>• Beste instelling voor inhoud*               <ul style="list-style-type: none"> <li>– 0</li> <li>– 1</li> <li>– 2</li> <li>– 3</li> <li>– 4</li> <li>– 5</li> </ul> </li> </ul>	Geef het contrast voor de uitvoer op.
<b>Achtergrond verwijderen</b> <ul style="list-style-type: none"> <li>• Niveau</li> <li>• -4 tot 4 (0)*</li> </ul>	Stel in hoeveel van de achtergrond zichtbaar is op een gescande afbeelding.
<b>Van rand tot rand scannen</b> <ul style="list-style-type: none"> <li>• Aan</li> <li>• Uit*</li> </ul>	Rand-tot-rand scannen van het oorspronkelijke document.

## Beheercontrole



Menu-item	Beschrijving
<b>Max. e-mailformaat</b> 0-65535 (0*)	Stel de toegestane bestandsgrootte voor elke e-mail in.
<b>Foutbericht bestandsgrootte</b>	Geef een foutbericht op dat de printer verzendt wanneer een e-mail groter is dan de toegestane bestandsgrootte.  U kunt maximaal 1024 tekens invoeren.
<b>Kopie naar mij verzenden</b> <ul style="list-style-type: none"> <li>• Wordt nooit weergegeven*</li> <li>• Standaard ingeschakeld</li> <li>• Standaard uitgeschakeld</li> <li>• Altijd aan</li> </ul>	Verzend een kopie van de e-mail naar uzelf.
<b>Standaardinstelling Tekst</b> 5-95 (75*)	Stel de kwaliteit van tekst op een gescande afbeelding in.
<b>Standaardinstelling Tekst/foto</b> 5-95 (75*)	Stel de kwaliteit van tekst of een foto op een gescande afbeelding in.
<b>Standaardinstelling Foto</b> 5-95 (50*)	Stel de kwaliteit van een foto op een gescande afbeelding in.
<b>Transmissielog</b> <ul style="list-style-type: none"> <li>• Log afdrukken*</li> <li>• Log niet afdrukken</li> <li>• Alleen afdrukken bij fouten</li> </ul>	Druk een log met geslaagde e-mailverzendingen af.
<b>Papierbron logs</b> Lade [x] (1*)	Geef de papierbron op voor het afdrukken van logs.
<b>Opslaan als snelkoppeling toestaan</b> <ul style="list-style-type: none"> <li>• Aan*</li> <li>• Uit</li> </ul>	Sla e-mailadressen op als snelkoppelingen.   <b>Opmerking:</b> Als deze optie is ingesteld op Uit, wordt de toets Opslaan als snelkoppeling niet weergegeven op het scherm E-mailbestemming.
<b>E-mailinformatie herstellen na verzending</b> <ul style="list-style-type: none"> <li>• Aan*</li> <li>• Uit</li> </ul>	Herstel de standaard e-mailinformatie na het verzenden van een e-mail.
 <b>Opmerking:</b> Een sterretje (*) naast een waarde geeft aan dat dit een in de fabriek ingestelde waarde is.	

## FTP

### FTP-standaardinstellingen

Menu-item	Beschrijving
<b>Indeling</b> <ul style="list-style-type: none"> <li>• PDF (.pdf)*</li> <li>• TIFF (.tif)</li> <li>• JPEG (.jpg)</li> </ul>	Geef de bestandsindeling van de gescande afbeelding op.
<b>PDF-instellingen</b> <ul style="list-style-type: none"> <li>• PDF-versie                             <ul style="list-style-type: none"> <li>– 1,3</li> <li>– 1,4</li> <li>– 1.5*</li> <li>– 1,6</li> <li>– 1,7</li> </ul> </li> <li>• Archiefversie                             <ul style="list-style-type: none"> <li>– A-1a*</li> <li>– A-1b</li> </ul> </li> <li>• Beveiligd                             <ul style="list-style-type: none"> <li>– Uit*</li> <li>– Aan</li> </ul> </li> <li>• Archief (PDF/A)                             <ul style="list-style-type: none"> <li>– Uit*</li> <li>– Aan</li> </ul> </li> </ul>	Geef de PDF-indeling van de gescande afbeelding op.  <b>Opmerking:</b> Archiefversie en Archief (PDF/A) worden alleen weergegeven als PDF-versie is ingesteld op 1.4.
<b>inhoudstype</b> <ul style="list-style-type: none"> <li>• Tekst</li> <li>• Tekst/foto*</li> <li>• Foto</li> <li>• Illustraties</li> </ul>	Verbeter het uitvoerresultaat op basis van de inhoud van het originele document.
<b>Kleur</b> <ul style="list-style-type: none"> <li>• Zwart-wit</li> <li>• Grijs</li> <li>• Kleur*</li> <li>• Automatisch</li> </ul>	Geef de kleur op bij het scannen van een afbeelding.
<b>Resolutie</b> <ul style="list-style-type: none"> <li>• 75 dpi</li> <li>• 150 dpi*</li> <li>• 200 dpi</li> <li>• 300 dpi</li> <li>• 400 dpi</li> <li>• 600 dpi</li> </ul>	Stel de resolutie van de gescande afbeelding in.
<b>Intensiteit</b>	Maak de gescande afbeelding lichter of donkerder.



Menu-item	Beschrijving
1-9 (5*)	
<b>Afdrukstand</b> <ul style="list-style-type: none"> <li>• Staand*</li> <li>• Liggend</li> </ul>	Geef het formaat van het originele document op.  <b>Opmerking:</b> Dit menu-item wordt alleen op sommige printermodellen weergegeven.
<b>Origineelformaat</b> [Lijst met papierformaten] (Gemengde formaten*)	Geef het papierformaat van het originele document op.
<b>Bestandsnaam</b>	Geef de bestandsnaam van de gescande afbeelding op.
 <b>Opmerking:</b> Een sterretje (*) naast een waarde geeft aan dat dit een in de fabriek ingestelde waarde is.	

### Geavanceerde beeldverwerking

Menu-item	Beschrijving
<b>Kleurbalans</b> <ul style="list-style-type: none"> <li>• Cyan - Rood                             <ul style="list-style-type: none"> <li>– -4 tot 4 (0)*</li> </ul> </li> <li>• Magenta - Groen                             <ul style="list-style-type: none"> <li>– -4 tot 4 (0)*</li> </ul> </li> <li>• Geel - Blauw                             <ul style="list-style-type: none"> <li>– -4 tot 4 (0)*</li> </ul> </li> </ul>	Pas de kleurintensiteit aan tijdens het scannen.
<b>Automatische kleurdetectie</b> <ul style="list-style-type: none"> <li>• Kleurgevoeligheid                             <ul style="list-style-type: none"> <li>– 1-9 (5*)</li> </ul> </li> <li>• Gevoeligheid voor gebied                             <ul style="list-style-type: none"> <li>– 1-9 (5*)</li> </ul> </li> <li>• Bitdiepte FTP                             <ul style="list-style-type: none"> <li>– 1 bit*</li> <li>– 8 bit</li> </ul> </li> <li>• Minimale scanresolutie                             <ul style="list-style-type: none"> <li>– 75 dpi</li> <li>– 150 dpi</li> <li>– 200 dpi</li> <li>– 300 dpi*</li> </ul> </li> </ul>	Stel in hoeveel kleur de printer vanaf het originele document detecteert.
<b>Contrast</b> <ul style="list-style-type: none"> <li>• Beste instelling voor inhoud*</li> </ul>	Geef het contrast voor de uitvoer op.

Menu-item	Beschrijving
<ul style="list-style-type: none"> <li>- 0</li> <li>- 1</li> <li>- 2</li> <li>- 3</li> <li>- 4</li> <li>- 5</li> </ul>	
<b>Achtergrond verwijderen</b> <ul style="list-style-type: none"> <li>• Niveau</li> <li>• -4 tot 4 (0)*</li> </ul>	Stel in hoeveel van de achtergrond zichtbaar is op een gescande afbeelding.
<b>Van rand tot rand scannen</b> <ul style="list-style-type: none"> <li>• Aan</li> <li>• Uit*</li> </ul>	Rand-tot-rand scannen van het oorspronkelijke document.
 <b>Opmerking:</b> Een sterretje (*) naast een waarde geeft aan dat dit een in de fabriek ingestelde waarde is.	



## Beheercontrole

Menu-item	Beschrijving
<b>Standaardinstelling Tekst</b> 5-95 (75*)	Stel de kwaliteit van tekst op een gescande afbeelding in.
<b>Standaardinstelling Tekst/foto</b> 5-95 (75*)	Stel de kwaliteit van tekst of een foto op een gescande afbeelding in.
<b>Standaardinstelling Foto</b> 5-95 (50*)	Stel de kwaliteit van een foto op een gescande afbeelding in.
<b>Transmissielog</b> <ul style="list-style-type: none"> <li>• Log afdrukken*</li> <li>• Log niet afdrukken</li> <li>• Alleen afdrukken bij fouten</li> </ul>	Druk een log met geslaagde FTP-scanoverdrachten af.
<b>Papierbron logs</b> Lade [x] (1*)	Geef de papierbron op voor het afdrukken van FTP-logs.
 <b>Opmerking:</b> Een sterretje (*) naast een waarde geeft aan dat dit een in de fabriek ingestelde waarde is.	

## USB-station

### Scannen naar flashstation

Menu-item	Beschrijving
<b>Indeling</b> <ul style="list-style-type: none"> <li>• PDF (.pdf)*</li> <li>• TIFF (.tif)</li> <li>• JPEG (.jpg)</li> </ul>	Geef de bestandsindeling van de gescande afbeelding op.
<b>PDF-instellingen</b> <ul style="list-style-type: none"> <li>• PDF-versie <ul style="list-style-type: none"> <li>– 1.3</li> <li>– 1.4</li> <li>– 1.5*</li> <li>– 1.6</li> <li>– 1.7</li> </ul> </li> <li>• Archiefversie <ul style="list-style-type: none"> <li>– A-1a*</li> <li>– A-1b</li> </ul> </li> <li>• Beveiligd <ul style="list-style-type: none"> <li>– Uit*</li> <li>– Aan</li> </ul> </li> <li>• Archief (PDF/A) <ul style="list-style-type: none"> <li>– Uit*</li> <li>– Aan</li> </ul> </li> </ul>	Geef de PDF-indeling van de gescande afbeelding op.  <b>Opmerking:</b> Archiefversie en Archief (PDF/A) worden alleen weergegeven als PDF-versie is ingesteld op 1.4.
<b>inhoudstype</b> <ul style="list-style-type: none"> <li>• Tekst</li> <li>• Tekst/foto*</li> <li>• Foto</li> <li>• Illustraties</li> </ul>	Verbeter het uitvoerresultaat op basis van de inhoud van het originele document.
<b>Kleur</b> <ul style="list-style-type: none"> <li>• Zwart-wit</li> <li>• Grijs</li> <li>• Kleur*</li> <li>• Automatisch</li> </ul>	Geef de kleur op bij het scannen van een afbeelding.
<b>Resolutie</b> <ul style="list-style-type: none"> <li>• 75 dpi</li> <li>• 150 dpi*</li> <li>• 200 dpi</li> <li>• 300 dpi</li> <li>• 400 dpi</li> <li>• 600 dpi</li> </ul>	Stel de resolutie van de gescande afbeelding in.
<b>Intensiteit</b>	Maak de gescande afbeelding lichter of donkerder.

Menu-item	Beschrijving
1-9 (5*)	
<b>Afdrukstand</b> <ul style="list-style-type: none"> <li>• Staand*</li> <li>• Liggend</li> </ul>	Geef het formaat van het originele document op.  <b>Opmerking:</b> Dit menu-item is alleen beschikbaar op sommige printermodellen.
<b>Origineelformaat</b> [Lijst met papierformaten] (Gemengde formaten*)	Geef het papierformaat van het originele document op.
<b>Bestandsnaam</b>	Geef de bestandsnaam van de gescande afbeelding op.
 <b>Opmerking:</b> Een sterretje (*) naast een waarde geeft aan dat dit een in de fabriek ingestelde waarde is.	

### Geavanceerde beeldverwerking



Menu-item	Beschrijving
<b>Contrast</b> <ul style="list-style-type: none"> <li>• Beste instelling voor inhoud*                             <ul style="list-style-type: none"> <li>– 0</li> <li>– 1</li> <li>– 2</li> <li>– 3</li> <li>– 4</li> <li>– 5</li> </ul> </li> </ul>	Geef het contrast voor de uitvoer op.
<b>Achtergrond verwijderen</b> <ul style="list-style-type: none"> <li>• Niveau</li> <li>• -4 tot 4 (0)*</li> </ul>	Stel in hoeveel van de achtergrond zichtbaar is op een gescande afbeelding.
<b>Van rand tot rand scannen</b> <ul style="list-style-type: none"> <li>• Aan</li> <li>• Uit*</li> </ul>	Rand-tot-rand scannen van het oorspronkelijke document.
 <b>Opmerking:</b> Een sterretje (*) naast een waarde geeft aan dat dit een in de fabriek ingestelde waarde is.	

## Beheercontrole

Menu-item	Beschrijving
<b>Standaardinstelling Tekst</b> 5-95 (75*)	Stel de kwaliteit van tekst op een gescande afbeelding in.
<b>Standaardinstelling Tekst/foto</b> 5-95 (75*)	Stel de kwaliteit van tekst of een foto op een gescande afbeelding in.
<b>Standaardinstelling Foto</b> 5-95 (50*)	Stel de kwaliteit van een foto op een gescande afbeelding in.
 <b>Opmerking:</b> Een sterretje (*) naast een waarde geeft aan dat dit een in de fabriek ingestelde waarde is.	



## Afdrukken naar flashstation

Menu-item	Beschrijving
<b>Aantal exemplaren</b> 1-9999 (1*)	Stel het aantal exemplaren in.
<b>Papierbron</b> <ul style="list-style-type: none"> <li>Lade [x] (1*)</li> <li>Handmatige papierinvoer</li> <li>Handmatige envelopinvoer</li> </ul>	Geef de papierbron voor de afdruktaak op.
<b>Sorteren</b> <ul style="list-style-type: none"> <li>(1,1,1) (2,2,2)</li> <li>(1,2,3) (1,2,3)*</li> </ul>	Druk meerdere exemplaren achter elkaar af.
<b>Zijden</b> <ul style="list-style-type: none"> <li>1-zijdig*</li> <li>2-zijdig</li> </ul>	Hiermee bepaalt u of op één zijde of twee zijden van het papier wordt afgedrukt.
<b>Stijl voor omslaan</b> <ul style="list-style-type: none"> <li>Lange zijde*</li> <li>Korte zijde</li> </ul>	Bepaal welke zijde van het papier (lange zijde of korte zijde) wordt ingebonden bij dubbelzijdig afdrukken.   <b>Opmerking:</b> Afhankelijk van de geselecteerde optie verschuift de printer automatisch elk afgedrukt gegeven van de pagina om de taak correct in te binden.
<b>Pagina's per zijde</b> <ul style="list-style-type: none"> <li>Uit*</li> <li>2 pagina's per zijde</li> <li>3 pagina's per zijde</li> <li>4 pagina's per zijde</li> <li>6 pagina's per zijde</li> <li>9 pagina's per zijde</li> <li>12 pagina's per zijde</li> <li>16 pagina's per zijde</li> </ul>	Druk meerdere pagina's af op één zijde van het papier.





Menu-item	Beschrijving
<b>Pagina's per zijde - sortering</b> <ul style="list-style-type: none"> <li>• Horizontaal*</li> <li>• Omgekeerd horizon.</li> <li>• Omgekeerd verticaal</li> <li>• Verticaal</li> </ul>	<p>Geef de positionering van meerdere pagina's op wanneer u Pagina's per zijde gebruikt.</p> <p> <b>Opmerking:</b> De positie hangt af van het aantal paginabeelden en de afdrukstand ervan.</p>
<b>Pagina's per zijde - afdrukstand</b> <ul style="list-style-type: none"> <li>• Auto*</li> <li>• Liggend</li> <li>• Staand</li> </ul>	<p>Geef de afdrukstand van een document met meerdere pagina's op wanneer u Pagina's per zijde gebruikt.</p>
<b>Pagina's per zijde - rand</b> <ul style="list-style-type: none"> <li>• Geen*</li> <li>• Effen</li> </ul>	<p>Druk rond elke pagina een rand af wanneer u Pagina's per zijde gebruikt.</p>
<b>Scheidingsvellen</b> <ul style="list-style-type: none"> <li>• Uit*</li> <li>• Tussen kopieën</li> <li>• Tussen taken</li> <li>• Tussen pagina's</li> </ul>	<p>Geef op of er tijdens het afdrucken lege scheidingsvellen moeten worden ingevoegd.</p>
<b>Bron scheidingsvel</b> Lade 1	<p>Geef de papierbron voor het scheidingsvel op.</p>
<b>Lege pagina's</b> <ul style="list-style-type: none"> <li>• Niet afdrucken*</li> <li>• Afdrucken</li> </ul>	<p>Stel in of lege pagina's in een afdrukaak moeten worden afgedrukt.</p>
<p> <b>Opmerking:</b> Een sterretje (*) naast een waarde geeft aan dat dit een in de fabriek ingestelde waarde is.</p>	

# Netwerk/poorten





## Netwerkoverzicht



Menu-item	Beschrijving
<b>Actieve adapter</b> <ul style="list-style-type: none"> <li>• Auto*</li> <li>• Standaardnetwerk</li> <li>• Draadloos</li> </ul>	Geef het type netwerkverbinding op.
<b>Netwerkstatus</b>	Toon de verbindingstatus van het printernetwerk.
<b>Netwerkstatus op printer weergeven</b> <ul style="list-style-type: none"> <li>• Aan*</li> <li>• Uit</li> </ul>	Toon de netwerkstatus op het display.
<b>Snelheid, duplex</b>	Toon de snelheid van de momenteel actieve netwerkkaart.
<b>IPv4</b>	Toon het IPv4-adres.
<b>Alle IPv6-adressen</b>	Toon alle IPv6-adressen.
<b>Reset afdrukserver</b> Start	Stel alle actieve netwerkverbindingen met de printer opnieuw in.   <b>Opmerking:</b> Met deze instelling verwijdert u alle geconfigureerde netwerkinstellingen.
<b>Time-out netwerktaken</b> <ul style="list-style-type: none"> <li>• Uitgeschakeld</li> <li>• Ingeschakeld*</li> </ul>	Hiermee kunt u instellen na hoeveel tijd een netwerkafdruktaak wordt geannuleerd.
<b>Time-out netwerktaken</b>	Geef de time-outwaarde (in seconden) op wanneer de instelling Time-out netwerktaken is ingeschakeld.   <b>Opmerking:</b> Deze functie is alleen beschikbaar op sommige printermodellen.
<b>Voorblad</b> <ul style="list-style-type: none"> <li>• Uit*</li> <li>• Aan</li> </ul>	Een voorblad afdrukken.
<b>Scannen naar PC Port Range</b>	Geef een geldig poortbereik op voor printers achter een firewall die poorten blokkeert.
<b>Netwerkverbindingen inschakelen</b> <ul style="list-style-type: none"> <li>• Inschakelen*</li> <li>• Uitschakelen</li> </ul>	Schakel alle netwerkverbindingen in of uit.
<b>LLDP inschakelen</b> <ul style="list-style-type: none"> <li>• Uit*</li> <li>• Aan</li> </ul>	Schakel het Link Layer Discovery Protocol (LLDP) in op de printer.
 <b>Opmerking:</b> Een sterretje (*) naast een waarde geeft aan dat dit een in de fabriek ingestelde waarde is.	

## Draadloos

Menu-item	Beschrijving
<b>Instellen op het bedieningspaneel van de printer</b> <ul style="list-style-type: none"> <li>• Netwerk kiezen</li> <li>• Wi-Fi-netwerk toevoegen                             <ul style="list-style-type: none"> <li>– Netwerkn naam</li> <li>– Netwerkmodus</li> <li>– Beveiligingsmodus voor draadloos (Uitgeschakeld*)</li> </ul> </li> </ul>	Bepaal het draadloze netwerk waarmee de printer verbinding maakt.   <b>Opmerking:</b> Dit menu-item verschijnt als <i>Draadloze verbinding instellen</i> in de Embedded Web Server.
<b>Wi-Fi Protected Setup</b> <ul style="list-style-type: none"> <li>• Startmethode met drukknop</li> <li>• Startmethode met pincode</li> </ul>	Stel een draadloos netwerk in en schakel netwerkbeveiliging in. <ul style="list-style-type: none"> <li>• Via de Startmethode met drukknop kunt u de printer met een draadloos netwerk verbinden door binnen een bepaalde tijd knoppen op de printer en het toegangspunt (draadloze router) in te drukken.</li> <li>• Via de startmethode met pincode kunt u de printer met een draadloos netwerk verbinden door een pincode op de printer in te voeren bij de draadloze instellingen van het toegangspunt.</li> </ul>
<b>Compatibiliteit</b> 802.11b/g/n (2,4 GHz)*	Geef de standaard voor draadloos netwerkgebruik op voor het draadloze netwerk.
<b>Beveiligingsmodus voor draadloos</b> Uitgeschakeld* WEP WPA2/WPA-Personal WPA2-Personal 802.1x - RADIUS	Stel het type beveiliging in voor het verbinden van de printer met draadloze apparaten.
<b>WEP-verificatiemodus</b> Auto* Open Gedeeld	Stel het type Wireless Encryption Protocol (WEP) in dat door de printer wordt gebruikt.   <b>Opmerking:</b> Dit menu-item wordt alleen weergegeven als Draadloze beveiligingsmodus is ingesteld op WEP.
<b>WEP-sleutel instellen</b>	Geef een WEP-wachtwoord op voor een beveiligde draadloze verbinding.   <b>Opmerking:</b> Dit menu-item wordt alleen weergegeven als Draadloze beveiligingsmodus is ingesteld op WEP.
<b>WPA2-Personal</b> AES*	Schakel draadloze verbinding via WPA2 in.   <b>Opmerking:</b> Dit menu-item wordt alleen weergegeven als Draadloze beveiligingsmodus is ingesteld op WPA2-Personal.
<b>PSK instellen</b>	Stel het wachtwoord in voor een beveiligde draadloze verbinding.



Menu-item	Beschrijving
	 <b>Opmerking:</b> Dit menu-item wordt alleen weergegeven als Draadloze beveiligingsmodus is ingesteld op WPA2/WPA-Personal of WPA2-Personal.
<b>WPA2/WPA-Personal</b> AES*	Schakel draadloze beveiliging via WPA2/WPA in.  <b>Opmerking:</b> Dit menu-item wordt alleen weergegeven als Draadloze beveiligingsmodus is ingesteld op WPA2/WPA-Personal.
<b>802.1x-coderingsmodus</b> <ul style="list-style-type: none"> <li>• WPA+</li> <li>• WPA2*</li> </ul>	Schakel draadloze beveiliging via de standaard 802.1x in.  <b>Opmerking:</b> Dit menu-item wordt alleen weergegeven als Draadloze beveiligingsmodus is ingesteld op 802.1x - Radius.
<b>IPv4</b> <ul style="list-style-type: none"> <li>• DHCP inschakelen</li> <li>• Uit</li> <li>• Aan*</li> </ul>	Schakel Dynamic Host Configuration Protocol (DHCP) in.  <b>Opmerking:</b> DHCP is een standaardprotocol waarmee een server dynamisch een IP-adres en andere parameters voor netwerkconfiguratie kan toewijzen aan elk apparaat op het netwerk, zodat deze met andere IP-netwerken kunnen communiceren.
<b>IPv4</b> <ul style="list-style-type: none"> <li>• Statisch IP-adres instellen</li> <li>• IP-adres</li> <li>• Netmask</li> <li>• Gateway</li> </ul>	Stel het statische IP-adres van uw printer in.
<b>IPv6</b> <ul style="list-style-type: none"> <li>• IPv6 inschakelen</li> <li>• Uit</li> <li>• Aan*</li> </ul>	Schakel IPv6 in op de printer.
<b>IPv6</b> <ul style="list-style-type: none"> <li>• DHCPv6 inschakelen</li> <li>• Uit</li> <li>• Aan*</li> </ul>	Schakel DHCPv6 in op de printer.
<b>IPv6</b> <ul style="list-style-type: none"> <li>• Automatische configuratie stateless address</li> <li>• Uit</li> <li>• Aan*</li> </ul>	Stel de netwerkadapter zodanig in dat deze de door een router automatisch geconfigureerde IPv6-adressen accepteert.
<b>IPv6</b> DNS-adres	Geef het DNS-serveradres op.
<b>IPv6</b> Handmatig toegewezen IPV6	Wijs het IPv6-adres toe.  <b>Opmerking:</b> Dit menu-item wordt alleen op sommige printermodellen weergegeven.



Menu-item	Beschrijving
<b>IPv6</b> Handmatig toegewezen IPV6-router	Wijs het IPv6-routeradres toe.  <b>Opmerking:</b> Dit menu-item wordt alleen op sommige printermodellen weergegeven.
<b>IPv6</b> Adres-prefix 0-128 (64*)	Geef de adres-prefix op.
<b>IPv6</b> Alle IPv6-adressen	Toon alle IPv6-adressen.
<b>IPv6</b> Alle IPv6-routeradressen	Toon alle IPv6-routeradressen.
<b>Netwerkadres</b> <ul style="list-style-type: none"> <li>• UAA</li> <li>• LAA</li> </ul>	Geef de netwerkadressen weer.
<b>PCL SmartSwitch</b> <ul style="list-style-type: none"> <li>• Aan*</li> <li>• Uit*</li> </ul>	Stel de printer zodanig in dat deze automatisch overschakelt op PCL-emulatie als dit door een afdruktaak wordt vereist, ongeacht de standaardprintertaal.  <b>Opmerking:</b> Als PCL SmartSwitch is uitgeschakeld, controleert de printer de inkomende gegevens niet en gebruikt de standaardprintertaal die is opgegeven in het menu Instellingen.
<b>PS SmartSwitch</b> <ul style="list-style-type: none"> <li>• Aan*</li> <li>• Uit*</li> </ul>	Stel de printer zodanig in dat deze automatisch overschakelt op PS-emulatie als dit door een afdruktaak wordt vereist, ongeacht de standaardprintertaal. <ul style="list-style-type: none"> <li>• Dit menu-item wordt alleen op sommige printermodellen weergegeven.</li> <li>• Als PS SmartSwitch is uitgeschakeld, controleert de printer de inkomende gegevens niet en gebruikt de standaardprintertaal die is opgegeven in het menu Instellingen.</li> </ul>
<b>Mac binair PS</b> <ul style="list-style-type: none"> <li>• Auto*</li> <li>• Aan</li> <li>• Uit</li> </ul>	Stel de printer in op het verwerken van binaire PostScript-afdruktaken voor Macintosh. <ul style="list-style-type: none"> <li>• Dit menu-item wordt alleen op sommige printermodellen weergegeven.</li> <li>• Als Aan is ingesteld, worden ruwe binaire PostScript-afdruktaken verwerkt.</li> <li>• Als Uit is ingesteld, filtert de printer afdruktaken die het standaardprotocol gebruiken.</li> </ul>
 <b>Opmerking:</b> Een sterretje (*) naast een waarde geeft aan dat dit een in de fabriek ingestelde waarde is.	

## Wi-Fi Direct

Menu-item	Beschrijving
<b>Wi-Fi Direct inschakelen</b> <ul style="list-style-type: none"> <li>• Aan</li> <li>• Uit*</li> </ul>	Stel de printer in op directe verbinding met Wi-Fi-apparaten.
<b>Wi-Fi Direct-naam</b>	Geef de naam van het Wi-Fi Direct-netwerk op.
<b>Wi-Fi Direct-wachtwoord</b>	Stel het wachtwoord in voor het verifiëren en valideren van gebruikers op een Wi-Fi-verbinding.
<b>Wachtwoord tonen op instellingenpagina</b> <ul style="list-style-type: none"> <li>• Uit</li> <li>• Aan*</li> </ul>	Toon het Wi-Fi Direct-wachtwoord op de pagina met netwerkinstellingen.
<b>Nummer van het voorkeurskanaal</b> <ul style="list-style-type: none"> <li>• 1-11</li> <li>• Auto*</li> </ul>	Stel het voorkeurskanaal van het Wi-Fi-netwerk in.
<b>IP-adres groepseigenaar</b>	Geef het IP-adres van de groepseigenaar op.
<b>Drukknopverzoeken automatisch accepteren</b> <ul style="list-style-type: none"> <li>• Uit*</li> <li>• Aan</li> </ul>	Hiermee worden aanvragen om verbinding te maken met het netwerk automatisch geaccepteerd.  <b>Opmerking:</b> Het automatisch accepteren van clients is niet beveiligd.
 <b>Opmerking:</b> Een sterretje (*) naast een waarde geeft aan dat dit een in de fabriek ingestelde waarde is.	

## Ethernet



Menu-item	Beschrijving
<b>Netwerksnelheid</b>	Geef de snelheid van een actieve netwerkadapter weer.
<b>IPv4</b> <ul style="list-style-type: none"> <li>• DHCP inschakelen</li> <li>• Aan*</li> <li>• Uit</li> </ul>	Schakel Dynamic Host Configuration Protocol (DHCP) in.  <b>Opmerking:</b> DHCP is een standaardprotocol waarmee een server dynamisch IP-adressen en configuratiegegevens naar clients kan distribueren.
<b>IPv4</b> <ul style="list-style-type: none"> <li>• Statisch IP-adres instellen</li> <li>• IP-adres</li> <li>• Netmask</li> <li>• Gateway</li> </ul>	Stel het statische IP-adres van uw printer in.
<b>IPv6</b> <ul style="list-style-type: none"> <li>• IPv6 inschakelen</li> </ul>	Schakel IPv6 in op de printer.



Menu-item	Beschrijving
<ul style="list-style-type: none"> <li>• Uit</li> <li>• Aan*</li> </ul>	
<b>IPv6</b> <ul style="list-style-type: none"> <li>• DHCPv6 inschakelen</li> <li>• Uit</li> <li>• Aan*</li> </ul>	Schakel DHCPv6 in op de printer.
<b>IPv6</b> <ul style="list-style-type: none"> <li>• Automatische configuratie stateless address</li> <li>• Aan*</li> <li>• Uit</li> </ul>	Stel de netwerkadapter zodanig in dat deze de door een router automatisch geconfigureerde IPv6-adressen accepteert.
<b>IPv6</b> DNS-adres	Geef het DNS-serveradres op.
<b>IPv6</b> Handmatig toegewezen IPv6-adres	Geef IP-adres voor IPv6 DNS-server op.  <b>Opmerking:</b> Dit menu-item wordt alleen op sommige printermodellen weergegeven.
<b>IPv6</b> Handmatig toegewezen IPv6-router	Geef de router voor het IPv6-netwerk op.  <b>Opmerking:</b> Dit menu-item wordt alleen op sommige printermodellen weergegeven.
<b>IPv6</b> Adres-prefix 0-128 (64*)	Geef de adres-prefix op.
<b>IPv6</b> Alle IPv6-adressen	Toon alle IPv6-adressen.
<b>IPv6</b> Alle IPv6-routeradressen	Toon alle IPv6-routeradressen.
<b>Netwerkadres</b> <ul style="list-style-type: none"> <li>• UAA</li> <li>• LAA</li> </ul>	Geef de MAC-adressen (Media Access Control) van de printer weer: Locally Administered Address (LAA) en Universally Administered Address (UAA).  <b>Opmerking:</b> U kunt de LAA van de printer handmatig wijzigen.
<b>PCL SmartSwitch</b> <ul style="list-style-type: none"> <li>• Aan*</li> <li>• Uit*</li> </ul>	Stel de printer zodanig in dat deze automatisch overschakelt op PCL-emulatie als dit door een afdruktaak wordt vereist, ongeacht de standaardprintertaal. <ul style="list-style-type: none"> <li>• Dit menu-item is alleen beschikbaar op sommige printermodellen.</li> <li>• Als PCL SmartSwitch is uitgeschakeld, controleert de printer de inkomende gegevens niet en gebruikt de standaardprintertaal die is opgegeven in het menu Instellingen.</li> </ul>

Menu-item	Beschrijving
<b>PS SmartSwitch</b> <ul style="list-style-type: none"> <li>• Aan*</li> <li>• Uit*</li> </ul>	<p>Stel de printer zodanig in dat deze automatisch overschakelt op PS-emulatie als dit door een afdruktaak wordt vereist, ongeacht de standaardprintertaal.</p> <ul style="list-style-type: none"> <li>• Dit menu-item is alleen beschikbaar op sommige printermodellen.</li> <li>• Als PS SmartSwitch is uitgeschakeld, controleert de printer de inkomende gegevens niet en gebruikt de standaardprintertaal die is opgegeven in het menu Instellingen.</li> </ul>
<b>Mac binair PS</b> <ul style="list-style-type: none"> <li>• Auto*</li> <li>• Aan</li> <li>• Uit</li> </ul>	<p>Stel de printer in op het verwerken van binaire PostScript-afdruktaken voor Macintosh.</p> <ul style="list-style-type: none"> <li>• Als Aan is ingesteld, worden ruwe binaire PostScript-afdruktaken verwerkt.</li> <li>• Als Uit is ingesteld, filtert de printer afdruktaken die het standaardprotocol gebruiken.</li> </ul>
<b>Energiezuinig ethernet</b> <ul style="list-style-type: none"> <li>• Auto*</li> <li>• Aan</li> <li>• Uit</li> </ul>	<p>Beperk het stroomverbruik als de printer geen gegevens van het Ethernet-netwerk ontvangt.</p>
 <b>Opmerking:</b> Een sterretje (*) naast een waarde geeft aan dat dit een in de fabriek ingestelde waarde is.	

## TCP/IP

 **Opmerking:** Dit menu wordt alleen weergegeven op netwerkprinters of printers die zijn aangesloten op afdrukservers.

Menu-item	Beschrijving
<b>Hostnaam instellen</b>	Stel de huidige TCP/IP-hostnaam in.
<b>Domeinnaam</b>	<p>Stel de domeinnaam in.</p>  <b>Opmerking:</b> Dit menu-item is alleen beschikbaar op sommige printermodellen.
<b>DHCP/BOOTP toestaan de NTP-server bij te werken</b> <ul style="list-style-type: none"> <li>• Aan*</li> <li>• Uit</li> </ul>	Sta DHCP- en BOOTP-clients toe om de NTP-instellingen van de printer bij te werken.
<b>Naam configuratieloos programma</b>	<p>Geef een servicenaam voor het configuratieloze netwerk op.</p>  <b>Opmerking:</b> Dit menu-item is alleen beschikbaar op sommige printermodellen.

Menu-item	Beschrijving
<b>AutoIP inschakelen</b> <ul style="list-style-type: none"> <li>• Aan*</li> <li>• Uit</li> </ul>	Wijs automatisch een IP-adres toe.
<b>DNS-adres</b>	Geef het huidige DNS-serveradres (Domain Name System) op.
<b>Back-up DNS</b>	Geef de back-up DNS-serveradressen op.
<b>Back-up DNS 2</b>	
<b>Back-up DNS 3</b>	
<b>Domeinzoekvolgorde</b>	Geef een lijst van domeinnamen op om de printer en de bronnen te zoeken die zich in verschillende domeinen op het netwerk bevinden.   <b>Opmerking:</b> Dit menu-item is alleen beschikbaar op sommige printermodellen.
<b>DDNS inschakelen</b> <ul style="list-style-type: none"> <li>• Uit*</li> <li>• Aan</li> </ul>	Werk de dynamische DNS-instellingen bij.
<b>DDNS TTL</b>	Geef de huidige DDNS-instellingen op.
<b>Standaard-TTL</b>	
<b>DDNS-vernieuwingstijd</b>	
<b>mDNS inschakelen</b> <ul style="list-style-type: none"> <li>• Aan*</li> <li>• Uit</li> </ul>	Werk multicast DNS-instellingen bij.
<b>WINS-adres</b>	Geef een serveradres op voor Windows Internet Name Service (WINS).
<b>BOOTP inschakelen</b> <ul style="list-style-type: none"> <li>• Uit*</li> <li>• Aan</li> </ul>	Sta de BOOTP toe om een IP-adres van de printer toe te wijzen.
<b>MTU</b>	Geef een MTU-parameter (maximale transmissie-eenheid) voor de TCP-verbindingen op.   <b>Opmerking:</b> Het maximum is 1500.
<b>Beperkte serverlijst</b>	Geef een IP-adres op voor de TCP-verbindingen. <ul style="list-style-type: none"> <li>• Dit menu-item is alleen beschikbaar in de Embedded Web Server.</li> <li>• Gebruik een komma om elk IP-adres te scheiden.</li> <li>• U kunt maximaal 50 IP-adressen toevoegen.</li> <li>• Dit menu-item is alleen beschikbaar op sommige printermodellen.</li> </ul>

Menu-item	Beschrijving
<b>Opties voor Beperkte serverlijst</b> <ul style="list-style-type: none"> <li>• Alle poorten blokkeren*</li> <li>• Alleen afdrukken blokkeren</li> <li>• Alleen afdrukken en HTTP blokkeren</li> </ul>	Geef op hoe IP-adressen in de lijst toegang hebben tot de printerfuncties. <ul style="list-style-type: none"> <li>• Dit menu-item is alleen beschikbaar in de Embedded Web Server.</li> <li>• Dit menu-item is alleen beschikbaar op sommige printermodellen.</li> </ul>
<b>Raw printerpoort</b> 1-65535 (9100*)	Geef een raw-poortnummer op voor printers die zijn verbonden met een netwerk.
<b>Maximale snelheid van uitgaand verkeer</b> <ul style="list-style-type: none"> <li>• Uitgeschakeld*</li> <li>• Ingeschakeld</li> </ul>	Schakel de maximale overdrachtssnelheid van de printer in.
<b>TLSv1.0 inschakelen</b> <ul style="list-style-type: none"> <li>• Aan*</li> <li>• Uit</li> </ul>	Schakel het TLSv1.0-protocol in.
<b>TLSv1.1 inschakelen</b> <ul style="list-style-type: none"> <li>• Aan*</li> <li>• Uit</li> </ul>	Schakel het TLSv1.1-protocol in.
<b>SSL-coderingslijst</b>	Geef de cipher-algoritmen op die moeten worden gebruikt voor de SSL- of TLS-verbindingen.
 <b>Opmerking:</b> Een sterretje (*) naast een waarde geeft aan dat dit een in de fabriek ingestelde waarde is.	

## SNMP











**Opmerking:** Dit menu wordt alleen weergegeven op netwerkprinters of printers die zijn verbonden met afdrukservers.



Menu-item	Beschrijving
<p><b>SNMP-versie 1 en 2c</b></p> <ul style="list-style-type: none"> <li>• Ingeschakeld                             <ul style="list-style-type: none"> <li>– Uit</li> <li>– Aan*</li> </ul> </li> <li>• Instellen SNMP toestaan                             <ul style="list-style-type: none"> <li>– Uit</li> <li>– Aan*</li> </ul> </li> <li>• PPM MIB inschakelen                             <ul style="list-style-type: none"> <li>– Uit</li> <li>– Aan*</li> </ul> </li> <li>• SNMP-community</li> </ul>	<p>Configureer SNMP-versie 1 en 2c (Simple Network Management Protocol) voor het installeren van printerstuurprogramma's en -toepassingen.</p>
<p><b>SNMP-versie 3</b></p> <ul style="list-style-type: none"> <li>• Ingeschakeld                             <ul style="list-style-type: none"> <li>– Uit</li> <li>– Aan*</li> </ul> </li> <li>• Contextnaam</li> <li>• Stel lezen/schrijven-referenties in                             <ul style="list-style-type: none"> <li>– Gebruikersnaam</li> <li>– Verificatiewachtwoord</li> <li>– Privacywachtwoord</li> </ul> </li> <li>• Stel alleen-lezen-referenties in                             <ul style="list-style-type: none"> <li>– Gebruikersnaam</li> <li>– Verificatiewachtwoord</li> <li>– Privacywachtwoord</li> </ul> </li> <li>• Verificatiehash                             <ul style="list-style-type: none"> <li>– MD5</li> <li>– SHA1*</li> </ul> </li> <li>• Minimaal verificatieniveau                             <ul style="list-style-type: none"> <li>– Geen verificatie, geen privacy</li> <li>– Verificatie, geen privacy</li> <li>– Verificatie, privacy*</li> </ul> </li> <li>• Privacyalgoritme                             <ul style="list-style-type: none"> <li>– DES</li> <li>– AES-128*</li> </ul> </li> </ul>	<p>Configureer SNMP-versie 3 voor het installeren en bijwerken van de printerbeveiliging.</p>
<p> <b>Opmerking:</b> Een sterretje (*) naast een waarde geeft aan dat dit een in de fabriek ingestelde waarde is.</p>	



# IPSec

 **Opmerking:** Dit menu wordt alleen weergegeven op netwerkprinters of printers die zijn verbonden met afdrukservers.

Menu-item	Beschrijving
<b>IPSec inschakelen</b> <ul style="list-style-type: none"> <li>• Uit*</li> <li>• Aan</li> </ul>	Schakel Internet Protocol Security (IPSec) in.
<b>Basisconfiguratie</b> <ul style="list-style-type: none"> <li>• Standaard*</li> <li>• Compatibiliteit</li> <li>• Beveiligd</li> </ul>	Stel de IPsec-basisconfiguratie in.  <b>Opmerking:</b> Dit menu-item wordt alleen weergegeven als IPSec inschakelen is ingesteld op Aan.
<b>DH (Diffie-Hellman) Group-voorstel</b> <ul style="list-style-type: none"> <li>• modp2048 (14)*</li> <li>• modp3072 (15)</li> <li>• modp4096 (16)</li> <li>• modp6144 (17)</li> </ul>	Stel de IPsec-codering in.  <b>Opmerking:</b> Dit menu-item wordt alleen weergegeven wanneer Basisconfiguratie is ingesteld op Compatibiliteit.
<b>Voorgestelde coderingsmethode</b> <ul style="list-style-type: none"> <li>• AES*</li> <li>• 3DES</li> </ul>	Geef een coderingsmethode op.  <b>Opmerking:</b> Dit menu-item wordt alleen weergegeven wanneer Basisconfiguratie is ingesteld op Compatibiliteit.
<b>Voorgestelde verificatiemethode</b> <ul style="list-style-type: none"> <li>• SHA256*</li> <li>• SHA512</li> <li>• SHA1</li> </ul>	Geef een verificatiemodus op.  <b>Opmerking:</b> Dit menu-item wordt alleen weergegeven wanneer Basisconfiguratie is ingesteld op Compatibiliteit.
<b>IKE SA levensduur (uren)</b> <ul style="list-style-type: none"> <li>• -1</li> <li>• -2</li> <li>• -4</li> <li>• -8</li> <li>• -24</li> </ul>	Geef de IKE SA vervaldatum op.  <b>Opmerking:</b> Dit menu-item wordt alleen weergegeven wanneer Basisconfiguratie is ingesteld op Beveiligd.
<b>IPSec SA levensduur (uren)</b> <ul style="list-style-type: none"> <li>• -1</li> <li>• -2</li> <li>• -4</li> <li>• -8</li> <li>• -24</li> </ul>	Geef de IPSec SA vervaldatum op.  <b>Opmerking:</b> Dit menu-item wordt alleen weergegeven wanneer Basisconfiguratie is ingesteld op Beveiligd.
<b>Apparaatcertificaat IPSec</b> standaard	Geef een IPsec-certificaat op.  <b>Opmerking:</b> Dit menu-item wordt alleen weergegeven als Basisconfiguratie is ingesteld op Compatibiliteit of Beveiligd.

Menu-item	Beschrijving
<b>Geverifieerde verbindingen met vooraf gedeelde sleutel</b> <ul style="list-style-type: none"> <li>• Host [x]</li> <li>• Adres</li> <li>• Sleutel</li> </ul>	Configureer de geverifieerde verbindingen van de printer.   <b>Opmerking:</b> Dit menu-item wordt alleen weergegeven als IPSec inschakelen is ingesteld op Aan.
<b>Geverifieerde verbindingen van certificaat</b> <ul style="list-style-type: none"> <li>• Host [x] adres[/subnet]</li> <li>• Adres[/subnet]</li> </ul>	
 <b>Opmerking:</b> Een sterretje (*) naast een waarde geeft aan dat dit een in de fabriek ingestelde waarde is.	

## 802.1x



 **Opmerking:** Dit menu wordt alleen weergegeven op netwerkprinters of printers die zijn verbonden met afdrukservers.

Menu-item	Beschrijving
<b>Actief</b> <ul style="list-style-type: none"> <li>• Uit*</li> <li>• Aan</li> </ul>	Geef de printer toegang tot netwerken waarvoor verificatie is vereist.
 <b>Opmerking:</b> Een sterretje (*) naast een waarde geeft aan dat dit een in de fabriek ingestelde waarde is.	

## LPD-configuratie



 **Opmerking:** Dit menu wordt alleen weergegeven op netwerkprinters of printers die zijn verbonden met afdrukservers.

Menu-item	Beschrijving
<b>LPD-time-out</b> 0-65535 seconden (90*)	Stel de time-outwaarde zodanig in dat de LPD-server (Line Printer Daemon) niet meer oneindig wacht op vastgelopen of ongeldige afdruktaken.
<b>LPD-voorblad</b> <ul style="list-style-type: none"> <li>• Uit*</li> <li>• Aan</li> </ul>	Druk een voorblad af voor alle LPD-afdruktaken.   <b>Opmerking:</b> Een voorblad is de eerste pagina van een afdruktaak die wordt gebruikt als scheidingsvel van afdruktaken. Hierop staat de naam van de persoon die het afdrukverzoek heeft verzonden.
<b>LPD-infopagina</b> <ul style="list-style-type: none"> <li>• Uit*</li> <li>• Aan</li> </ul>	Druk een infopagina af voor alle LPD-afdruktaken.   <b>Opmerking:</b> Een infopagina is de laatste pagina van een afdruktaak.



Menu-item	Beschrijving
<b>LPD-regelterugloopconversie</b> <ul style="list-style-type: none"> <li>• Uit*</li> <li>• Aan</li> </ul>	Schakel regelterugloopconversie in.  <b>Opmerking:</b> Harde return is een opdracht aan de printer om de cursor te verplaatsen naar de eerste positie op dezelfde regel.
 <b>Opmerking:</b> Een sterretje (*) naast een waarde geeft aan dat dit een in de fabriek ingestelde waarde is.	

## HTTP/FTP-instellingen

 **Opmerking:** Dit menu wordt alleen weergegeven op netwerkprinters of printers die zijn verbonden met afdrukservers.

Menu-item	Beschrijving
<b>HTTP-server inschakelen</b> <ul style="list-style-type: none"> <li>• Uit</li> <li>• Aan*</li> </ul>	Ga naar de Embedded Web Server om de printer te bewaken en beheren.
<b>HTTPS inschakelen</b> <ul style="list-style-type: none"> <li>• Uit*</li> <li>• Aan</li> </ul>	Configureer de HTTPS-instellingen (HyperText Transfer Protocol Secure).
<b>HTTPS-verbindingen afdwingen</b> <ul style="list-style-type: none"> <li>• Uit</li> <li>• Aan*</li> </ul>	Hiermee kunt u afdwingen dat de printer HTTPS-verbindingen gebruikt.
<b>FTP/TFTP inschakelen</b> <ul style="list-style-type: none"> <li>• Uit</li> <li>• Aan*</li> </ul>	Verzend bestanden via FTP.
<b>HTTP proxy-IP-adres</b>	Configureer de instellingen voor de HTTP- en FTP-server.  <b>Opmerking:</b> This feature is available only in some printer models.
<b>FTP proxy-IP-adres</b>	
<b>Standaard-IP-poort voor HTTP</b> 1-65535 (80*)	
<b>Apparaatcertificaat HTTPS</b>	
<b>Standaard-IP-poort voor FTP</b> 1-65535 (21*)	
<b>Time-out voor HTTP/FTP-verzoeken</b> 1-299 (30*)	Geef de hoeveelheid tijd op voordat de serververbinding wordt beëindigd.
<b>Nwe pog. voor HTTP/FTP-verzoeken</b> 1-299 (3*)	Stel het aantal nieuwe pogingen voor verbinden met de HTTP-/FTP-server in.
 <b>Opmerking:</b> Een sterretje (*) naast een waarde geeft aan dat dit een in de fabriek ingestelde waarde is.	

## USB

Menu-item	Beschrijving
<b>PCL SmartSwitch</b> <ul style="list-style-type: none"> <li>• Uit</li> <li>• Aan*</li> </ul>	<p>Stel de printer zodanig in dat deze overschakelt op PCL-emulatie als dit door een afdruktaak op de USB-poort wordt vereist, ongeacht de standaardprintertaal.</p> <p> <b>Opmerking:</b> Als PCL SmartSwitch is uitgeschakeld, controleert de printer de inkomende gegevens niet en gebruikt de standaardprintertaal die is opgegeven in het menu Instellingen.</p>
<b>PS SmartSwitch</b> <ul style="list-style-type: none"> <li>• Uit</li> <li>• Aan*</li> </ul>	<p>Stel de printer zodanig in dat deze overschakelt op PS-emulatie als dit door een afdruktaak op de USB-poort wordt vereist, ongeacht de standaardprintertaal.</p> <p> <b>Opmerking:</b> Als PCL SmartSwitch is uitgeschakeld, controleert de printer de inkomende gegevens niet en gebruikt de standaardprintertaal die is opgegeven in het menu Instellingen.</p>
<b>USB-poort inschakelen</b> <ul style="list-style-type: none"> <li>• Inschakelen*</li> <li>• Uitschakelen</li> </ul>	<p>Schakel de standaard-USB-poort in.</p>
<b>Mac binair PS</b> <ul style="list-style-type: none"> <li>• Automatisch</li> <li>• Aan*</li> <li>• Uit</li> </ul>	<p>Stel de printer in op het verwerken van binaire PostScript-afdruktaken voor Macintosh.</p> <ul style="list-style-type: none"> <li>• Dit menu-item wordt alleen op sommige printermodellen weergegeven.</li> <li>• Als Aan is ingesteld, worden ruwe binaire PostScript-afdruktaken verwerkt.</li> <li>• Als Uit is ingesteld, filtert de printer afdruktaken die het standaardprotocol gebruiken.</li> </ul>
<p> <b>Opmerking:</b> Een sterretje (*) naast een waarde geeft aan dat dit een in de fabriek ingestelde waarde is.</p>	

## Externe netwerktoegang beperken

Menu-item	Beschrijving
<b>Externe netwerktoegang beperken</b> <ul style="list-style-type: none"> <li>• Uit*</li> <li>• Aan</li> </ul>	<p>Beperk de toegang tot netwerksites.</p>
<b>Extern netwerkadres</b>	<p>Geef de netwerkadressen met beperkte toegang op.</p>
<b>E-mailadres voor meldingen</b>	<p>Geef een e-mailadres op waarmee meldingen van geregistreerde gebeurtenissen worden verstuurd.</p>

Menu-item	Beschrijving
<b>Ping-frequentie</b> 1-300 (10*)	Geef het interval in seconden op voor netwerkquery's.
<b>Onderwerp</b>	Geef het onderwerp en bericht op van de e-mailmelding.
<b>Bericht</b>	
 <b>Opmerking:</b> Een sterretje (*) naast een waarde geeft aan dat dit een in de fabriek ingestelde waarde is.	

Printermenu's gebruiken

## Beveiliging

### Aanmeldmethoden

#### Openbaar

 **Opmerking:** Dit menu kan alleen worden geconfigureerd vanuit de Embedded Web Server.

Menu-item	Beschrijving
<p><b>Machtigingen beheren</b></p> <ul style="list-style-type: none"> <li>• Toegang tot functies                             <ul style="list-style-type: none"> <li>– Snelkoppelingen beheren</li> <li>– Profielen maken</li> <li>– Afdrukken naar flashstation</li> <li>– Scannen naar flashstation</li> <li>– Kopieerfunctie</li> <li>– E-mailfunctie</li> <li>– Faxfunctie</li> <li>– FTP-functie</li> <li>– Faxen in wachtrij vrijgeven</li> <li>– Toegang tot taken in wacht</li> <li>– Gebruikersprofielen</li> <li>– Taken op het apparaat annuleren</li> <li>– Taal wijzigen</li> <li>– Internet Printing Protocol (IPP)</li> <li>– Scans extern starten</li> <li>– Zwart-wit afdrukken</li> <li>– Netwerkmapp - Scan</li> </ul> </li> </ul>	<p>Hiermee kunt u de toegang tot de printerfuncties beheren.</p> <p> <b>Opmerking:</b> Afdrukken naar flashstation en Scannen naar flashstation zijn alleen beschikbaar op sommige printermodellen.</p>
<p><b>Machtigingen beheren</b></p> <ul style="list-style-type: none"> <li>• Beheerdersmenu's                             <ul style="list-style-type: none"> <li>– Menu Beveiliging</li> <li>– Menu Netwerk/poorten</li> <li>– Menu Papier</li> <li>– Menu Rapporten</li> <li>– Functieconfiguratiemenu's</li> <li>– Menu Supplies</li> <li>– SE-menu</li> <li>– Apparaatmenu</li> </ul> </li> </ul>	<p>Hiermee kunt u de toegang tot de printermenu's beheren.</p>
<p><b>Machtigingen beheren</b></p> <ul style="list-style-type: none"> <li>• Apparaatbeheer                             <ul style="list-style-type: none"> <li>– Beheer op afstand</li> <li>– Firmware-updates</li> <li>– Embedded Web Server toegang</li> <li>– Alle instellingen im-/exporteren</li> <li>– Oud apparaat wissen</li> </ul> </li> </ul>	<p>Hiermee kunt u de toegang tot de opties voor printerbeheer instellen.</p>

## Lokale accounts

Menu-item	Beschrijving
<b>Gebruiker toevoegen</b> <ul style="list-style-type: none"> <li>• Gebruikersnaam/wachtwoord</li> <li>• Gebruikersnaam</li> <li>• Wachtwoord</li> <li>• Pincode</li> </ul>	Maak lokale accounts voor het beheren van toegang tot de printerfuncties.
<b>Groepen/machtigingen beheren</b> <ul style="list-style-type: none"> <li>• Groep toevoegen                             <ul style="list-style-type: none"> <li>– Toegangscontroles importeren                                     <ul style="list-style-type: none"> <li>– Toegang tot functies</li> <li>– Beheerdersmenu's</li> <li>– Apparaatbeheer</li> </ul> </li> </ul> </li> <li>• Alle gebruikers                             <ul style="list-style-type: none"> <li>– Toegangscontroles importeren                                     <ul style="list-style-type: none"> <li>– Toegang tot functies</li> <li>– Beheerdersmenu's</li> <li>– Apparaatbeheer</li> </ul> </li> </ul> </li> <li>• Beheer                             <ul style="list-style-type: none"> <li>– Toegang tot functies</li> <li>– Beheerdersmenu's</li> <li>– Apparaatbeheer</li> </ul> </li> </ul>	Beheer de toegang van groepen of gebruikers tot de functies, toepassingen en beveiligingsinstellingen van de printer.

## Certificaatbeheer

Menu-item	Menu-item
<b>Standaardwaarden voor certificaat configureren</b> <ul style="list-style-type: none"> <li>• Algemene naam</li> <li>• Naam van organisatie</li> <li>• Naam van eenheid</li> <li>• Land/regio</li> <li>• Naam van provincie</li> <li>• Plaatsnaam</li> <li>• Alternatieve naam voor onderwerp</li> </ul>	Stel de standaardwaarden voor gegenereerde certificaten in.
Apparaatcertificaten	Genereer, verwijder of bekijk apparaatcertificaten.
CA-certificaten beheren	Laad, verwijder of bekijk certificaten van de certificeringsinstantie (CA).



## USB-apparaten plannen

Menu-item	Beschrijving
<b>Planningen</b> Nieuwe planning toevoegen	Plan toegang tot de USB-poort aan de voorzijde.

## Aanmeldbeperkingen



Menu-item	Beschrijving
<b>Mislukte aanmeldingen</b> 1-10 (3*)	Geef het aantal mislukte aanmeldpogingen op voordat een gebruiker wordt geblokkeerd.
<b>Tijdsbestek voor mislukte pogingen</b> 1-60 minuten (5*)	Geef tijdsperiode tussen mislukte aanmeldpogingen op voordat de gebruiker wordt vergrendeld.
<b>Vergrendelingstijd</b> 1-60 minuten (5*)	Geef de duur van de vergrendeling op.
<b>Time-out webaanmelding</b> 1-120 minuten (10*)	Geef de vertraging voor een externe aanmelding op voordat de gebruiker wordt automatisch wordt afgemeld.

## Tijdelijke gegevensbestanden wissen

Menu-item	Beschrijving
<b>Opgeslagen in intern geheugen</b> <ul style="list-style-type: none"> <li>• Uit*</li> <li>• Aan</li> </ul>	Verwijder alle bestanden die zijn opgeslagen in het printergeheugen.
 <b>Opmerking:</b> Een sterretje (*) naast een waarde geeft aan dat dit een in de fabriek ingestelde waarde is.	

## Diversen

Menu-item	Beschrijving
<b>Afdrukmachtiging</b> <ul style="list-style-type: none"> <li>• Uit*</li> <li>• Aan</li> </ul>	Geef de gebruiker toestemming om af te drukken.
<b>Standaardaanmelding afdrukmachtiging</b>	Toont de standaardmachtiging die voor de gebruiker wordt gebruikt om af te drukken.

Menu-item	Beschrijving
	 <b>Opmerking:</b> Deze instelling wordt alleen weergegeven als een of meer aanmeldmethoden zijn gemaakt.
<b>Jumper voor opnieuw instellen beveiliging</b> <ul style="list-style-type: none"> <li>• Toegang voor 'Gast' inschakelen*</li> <li>• Geen effect</li> </ul>	Geef de gebruikerstoegang tot de printer op. <ul style="list-style-type: none"> <li>• De jumper bevindt zich naast een slotpictogram op de controllerkaart.</li> <li>• Met Gasttoegang inschakelen krijgt iedereen toegang tot alle aspecten van de printer.</li> <li>• Geen effect kan de toegang tot de printer onmogelijk maken als de vereiste beveiligingsgegevens niet beschikbaar zijn.</li> </ul>
<b>Minimale lengte wachtwoord</b> 0-32	Geef de wachtwoordlengte op.
 <b>Opmerking:</b> Een sterretje (*) naast een waarde geeft aan dat dit een in de fabriek ingestelde waarde is.	

## Rapporten

### Pagina met menu-instellingen

Menu-item	Beschrijving
Pagina Menu-instellingen	Druk een rapport met de printermenu's af.

### Apparaat

Menu-item	Beschrijving
Apparaatgegevens	Druk een rapport af met informatie over de printer.
Apparaatstatistieken	Druk een rapport af over printergebruik en de status van verbruiksartikelen.
Profiellijst	Druk een lijst af van profielen die op de printer zijn opgeslagen.
Activarapport	Druk een rapport af met het serienummer en de modelnaam van de printer.



### Afdrukken

Menu-item	Beschrijving
Lettertypen afdrukken: PCL-lettertypen	Voorbeelden en informatie afdrukken over de lettertypen die beschikbaar zijn in elke printertaal.



### Snelkoppelingen

Menu-item	Beschrijving
Alle snelkoppelingen	Druk een rapport af van de snelkoppelingen die in de printer zijn opgeslagen.
Faxsnelkoppelingen	
Kopieersnelkoppelingen	
E-mailsnelkoppelingen	
FTP-snelkoppelingen	
Snelkoppelingen netwerkmap	

## Fax

Menu-item	Beschrijving
Faxtaaklog	Druk een rapport af over de laatste 200 voltooide faxtaken.   <b>Opmerking:</b> Dit menu-item verschijnt alleen wanneer Opdrachtlog inschakelen is ingesteld op Aan.
Kieslog faxnummers	Druk een rapport af over de laatste 100 oproepoproepen, de ontvangen oproepen en de geblokkeerde oproepen.   <b>Opmerking:</b> Dit menu-item verschijnt alleen wanneer Opdrachtlog inschakelen is ingesteld op Aan.

## Netwerk

Menu-item	Beschrijving
Pagina Netwerkinstellingen	Druk een pagina af met de geconfigureerde netwerk- en draadloze instellingen op de printer.   <b>Opmerking:</b> Dit menu-item wordt alleen weergegeven op netwerkprinters of printers die zijn aangesloten op afdrukservers.
Aangesloten clients Wi-Fi Direct	Druk een pagina af met een lijst van apparaten die via Wi-Fi Direct op de printer zijn aangesloten.   <b>Opmerking:</b> Dit menu-item wordt alleen weergegeven als Wi-Fi Direct inschakelen is ingesteld op Aan.

## Problemen oplossen

Menu-item	Beschrijving
<b>Testpagina's afdrukkwaliteit</b>	Druk voorbeeldpagina's af om gebreken aan de afdrukkwaliteit te identificeren en te corrigeren.
<b>De scanner reinigen</b>	Druk instructies voor het reinigen van de scanner af.



# De printer onderhouden

Dit hoofdstuk bevat:

- De status van verbruiksartikelen controleren ..... 184
- Meldingen over verbruiksartikelen configureren ..... 185
- E-mailmeldingen instellen..... 186
- Rapporten weergeven..... 187
- Verbruiksartikelen bestellen ..... 188
- Verbruiksartikelen vervangen ..... 189
- Printeronderdelen reinigen ..... 194
- Energie en papier besparen ..... 197
- De printer verplaatsen naar een andere locatie..... 198

## De status van verbruiksartikelen controleren

1. Ga op het bedieningspaneel naar: **Instellingen > Rapporten > Apparaat > Apparaatstatistieken**  
Voor printermodellen zonder aanraakscherm drukt u op OK om elk menu te selecteren en door de instellingen te navigeren.
2. Controleer de status van verbruiksartikelen in het gedeelte Gegevens over verbruiksartikelen op de afgedrukte pagina's.



## Meldingen over verbruiksartikelen configureren

1. Open een webbrowser en typ het IP-adres van de printer in de adresbalk.
  - Controleer het IP-adres van de printer op het startscherm van de printer. Het IP-adres bestaat uit vier sets met cijfers gescheiden door punten, bijv: 123.123.123.123.
  - Als u een proxyserver gebruikt, moet u deze tijdelijk uitschakelen zodat de webpagina correct kan worden geladen.
2. Selecteer een optie:
  - Als de printer over een bedieningspaneel beschikt, klikt u op **Instellingen > OK > Apparaat > OK > Meldingen > OK**
  - Als de printer over een aanraakscherm beschikt, klikt u op **Instellingen > Apparaat > Meldingen**.
3. Klik in het menu Supplies op **Aangepaste meldingen over supplies**.
4. Selecteer een melding voor elk verbruiksartikel.
5. Pas de wijzigingen toe.

## E-mailmeldingen instellen

Configureer de printer zodanig dat er e-mailberichten worden verzonden wanneer verbruiksartikelen bijna op zijn, wanneer het papier moet worden vervangen of bijgevuld, of wanneer het papier vastloopt.

1. Open een webbrowser en typ het IP-adres van de printer in de adresbalk.
  - Controleer het IP-adres van de printer op het startscherm van de printer. Het IP-adres bestaat uit vier sets met cijfers gescheiden door punten, bijv: 123.123.123.123.
  - Als u een proxyserver gebruikt, moet u deze tijdelijk uitschakelen zodat de webpagina correct kan worden geladen.
2. Klik op **Instellingen > Apparaat > Meldingen > E-mailmeldingen instellen** en configureer vervolgens de instellingen.

 **Opmerking:** Voor meer informatie over SMTP-instellingen neemt u contact op met uw mailprovider.

3. Klik op **E-maillijsten en -meldingen instellen** en configureer vervolgens de instellingen.
4. Pas de wijzigingen toe.

## Rapporten weergeven

1. Ga op het bedieningspaneel naar:

### **Instellingen > Rapporten**

Voor printermodellen zonder aanraakscherm drukt u op **OK** om door de instellingen te navigeren.

2. Selecteer het rapport dat u wilt weergeven.

## Verbruiksartikelen bestellen

Om verbruiksartikelen voor uw printer te bekijken en te bestellen, gaat u naar <https://www.xerox.com/supplies> en voert u uw product in het zoekveld in.

 **Opmerking:** De geschatte resterende levensduur van de printerverbruiksartikelen is gebaseerd op normaal papier van Letter- of A4-formaat.

 **Waarschuwing:** Als de printer niet optimaal kan presteren en verbruiksartikelen niet worden vervangen, kan de printer beschadigd raken.

## Officiële Xerox-verbruiksartikelen gebruiken

Uw Xerox-printer werkt het beste met originele Xerox-verbruiksartikelen. Wanneer u verbruiksartikelen van andere fabrikanten gebruikt, kan dit negatieve gevolgen hebben voor de prestaties, betrouwbaarheid of levensduur van de printer en de beeldverwerkingsonderdelen van de printer. Het kan ook gevolgen hebben voor de garantie. Schade die is veroorzaakt door het gebruik van verbruiksartikelen van andere fabrikanten valt niet onder de garantie.

Alle levensduurindicatoren zijn ontworpen om te functioneren met verbruiksartikelen van Xerox. Als u verbruiksartikelen van andere fabrikanten gebruikt, kan dat tot onvoorspelbare resultaten leiden. Het gebruik van beeldverwerkingsonderdelen langer dan de beoogde levensduur kan uw Xerox-printer of de desbetreffende onderdelen beschadigen.

 **Waarschuwing:** Verbruiksartikelen die niet onder de voorwaarden van het contract van het Retourneerprogramma vallen, kunnen worden gereset en gereviseerd. Schade veroorzaakt door niet-originele verbruiksartikelen valt echter niet onder de fabrieksgarantie. Het resetten van tellers voor verbruiksartikelen zonder correcte revisering kan uw printer beschadigen. Na het resetten van de teller voor een verbruiksartikel kan uw printer een foutmelding geven over het geresette item.

## Verbruiksartikelen vervangen

### De tonercartridge vervangen

1. Open de voorklep.

 **Waarschuwing:** Om schade door elektrostatische ontlading te voorkomen, raakt u een blootliggend metalen frame van de printer aan voordat u iets met de binnenzijde van de printer doet.

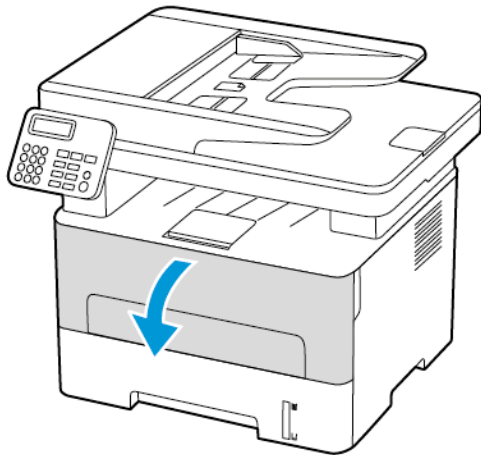

2. Verwijder de beeldverwerkingseenheid.

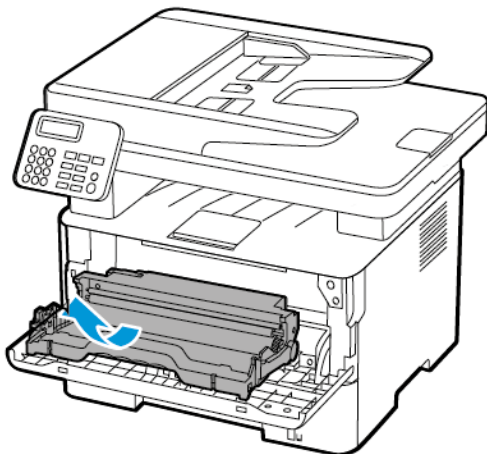

## De printer onderhouden

3. Verwijder de gebruikte tonercartridge uit de beeldverwerkingseenheid.

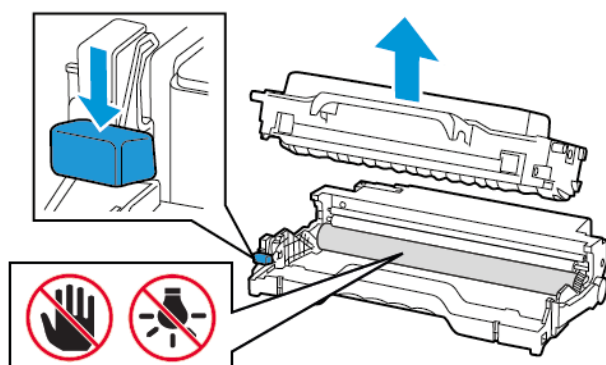

4. Haal de nieuwe tonercartridge uit de verpakking.
5. Schud de nieuwe tonercartridge om de toner gelijkmatig te verdelen.

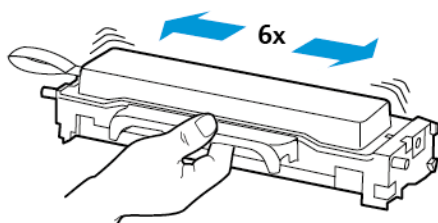

6. Verwijder de zegel en daarna de klep.

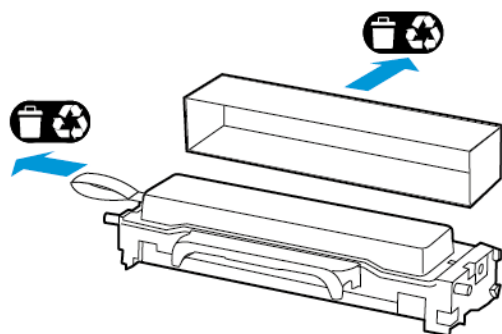

7. Plaats de nieuwe tonercartridge in de beeldverwerkingseenheid.

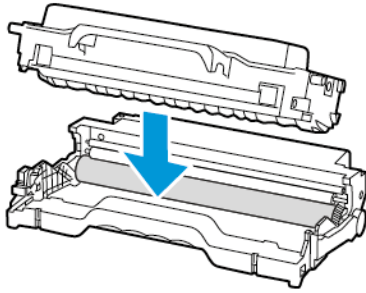

8. Plaats de beeldverwerkingseenheid.

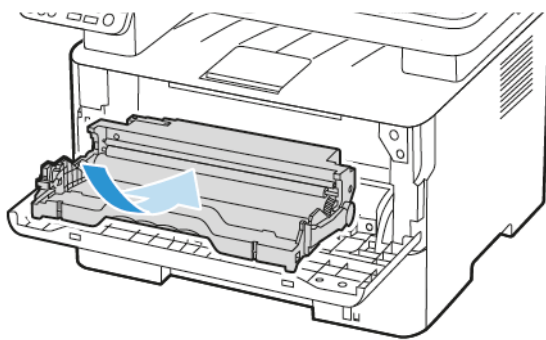

9. Sluit de klep.

## De beeldverwerkingseenheid vervangen

1. Open de voorklep.

 **Waarschuwing:** Om schade door elektrostatische ontlading te voorkomen, raakt u een blootliggend metalen frame van de printer aan voordat u iets met de binnenzijde van de printer doet.

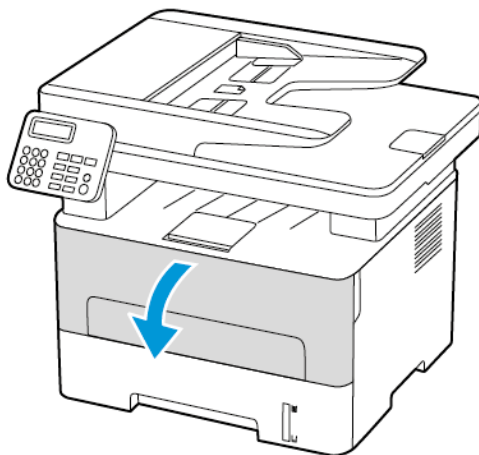

## De printer onderhouden

2. Verwijder de gebruikte beeldverwerkingseenheid.

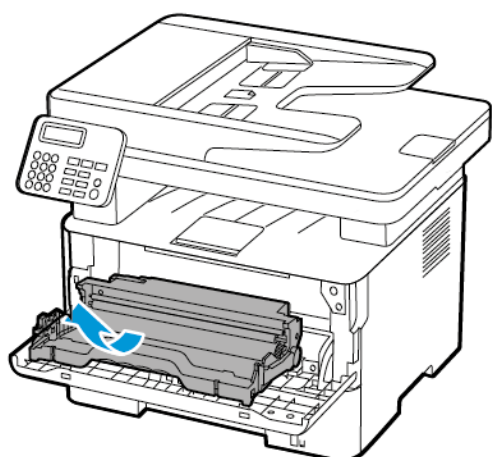

3. Verwijder de tonercartridge uit de beeldverwerkingseenheid.

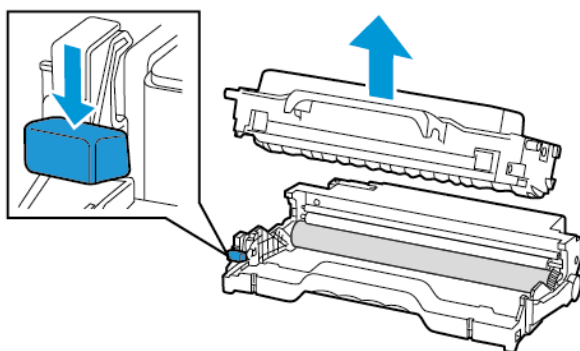

4. Haal de nieuwe beeldverwerkingseenheid uit de verpakking en plaats vervolgens de tonercartridge.

**⚠ Waarschuwing:** De beeldverwerkingseenheid mag niet langer dan tien minuten worden blootgesteld aan licht. Langdurige blootstelling aan licht kan tot problemen met de afdrukkwaliteit leiden.

**⚠ Waarschuwing:** Raak de trommel van de fotoconductor niet aan. Dit kan de afdrukkwaliteit van toekomstige afdruktaken verminderen.

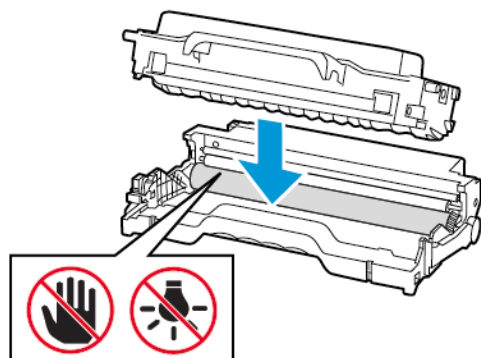



5. Plaats de nieuwe beeldverwerkingseenheid.

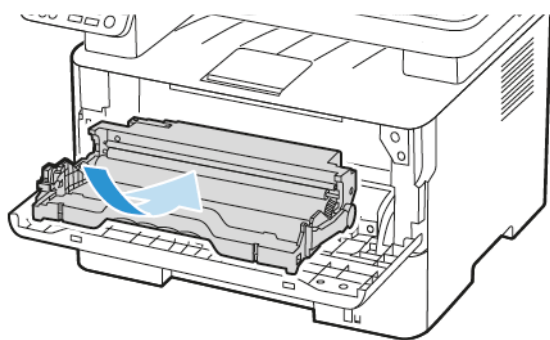

6. Sluit de klep.

## Printeronderdelen reinigen

### De printer reinigen

 **LET OP—GEVAAR OP SCHOKKEN:** Om het risico op elektrische schokken te vermijden, trekt u de stekker van het netsnoer uit het stopcontact en koppelt u alle kabels los die op de printer zijn aangesloten voor u de buitenkant van de printer reinigt.

- Voer deze taak om de paar maanden uit.
  - Schade aan de printer door onjuiste behandeling valt niet onder de garantie.
1. Schakel de printer uit en trek de stekker van het netsnoer van de printer uit het stopcontact.
  2. Verwijder het papier uit de standaardopvangbak.
  3. Verwijder stof, inktlint en stukjes papier in en rondom de printer met een zachte borstel of een stofzuiger.
  4. Veeg de buitenkant van de printer schoon met een vochtige, zachte, pluisvrije doek.
    - Gebruik geen schoonmaak- of wasmiddelen. Hiermee kunt u de afwerking van de printer beschadigen.
    - Zorg dat alle gedeelten van de printer droog zijn na het reinigen.
  5. Sluit de stekker van het netsnoer aan op het stopcontact en zet de printer aan.

 **LET OP—MOGELIJK LETSEL:** Sluit het netsnoer aan op een geaard stopcontact dat zich dicht in de buurt van het product bevindt en gemakkelijk bereikbaar is om brand of elektrische schokken te voorkomen.

### Het aanraakscherm reinigen

 **LET OP—GEVAAR OP SCHOKKEN:** Om het risico op elektrische schokken te vermijden, trekt u de stekker van het netsnoer uit het stopcontact en koppelt u alle kabels los die op de printer zijn aangesloten voor u de buitenkant van de printer reinigt.

1. Schakel de printer uit en trek de stekker van het netsnoer van de printer uit het stopcontact.
2. Veeg het aanraakscherm schoon met een vochtige, zachte, pluisvrije doek.
  - Gebruik geen schoonmaak- of wasmiddelen. Hiermee kunt u het aanraakscherm beschadigen.
  - Zorg dat het aanraakscherm droog is na het reinigen.
3. Sluit de stekker van het netsnoer aan op het stopcontact en zet de printer aan.

 **LET OP—MOGELIJK LETSEL:** Sluit het netsnoer aan op een geaard stopcontact dat zich dicht in de buurt van het product bevindt en gemakkelijk bereikbaar is om brand of elektrische schokken te voorkomen.

## De scanner reinigen

1. Open de klep van de scanner.

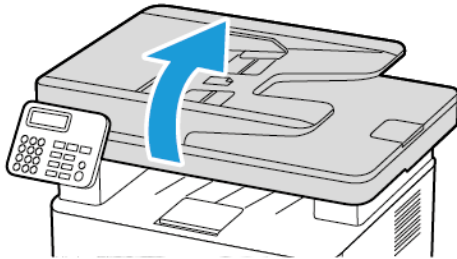

2. Veeg met een vochtige, zachte, pluisvrije doek de volgende gebieden schoon:
  - a. Glasplaatafdekking van AOD

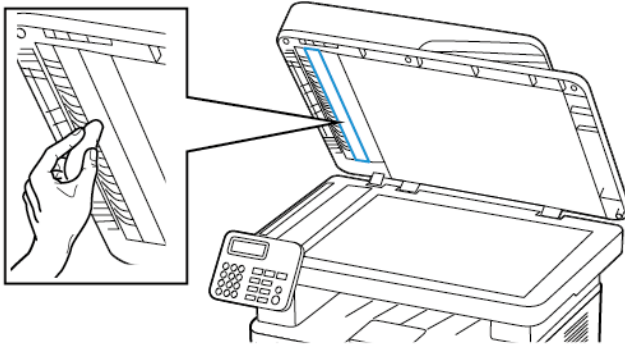

- b. Glasplaatafdekking van scanner

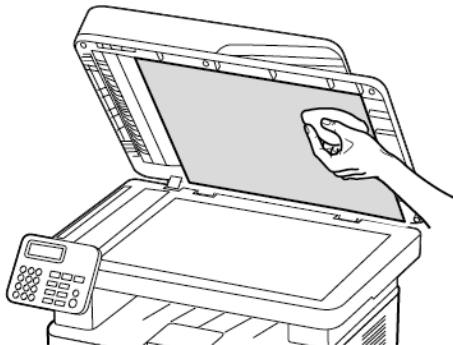

## De printer onderhouden

### c. Glasplaat van AOD

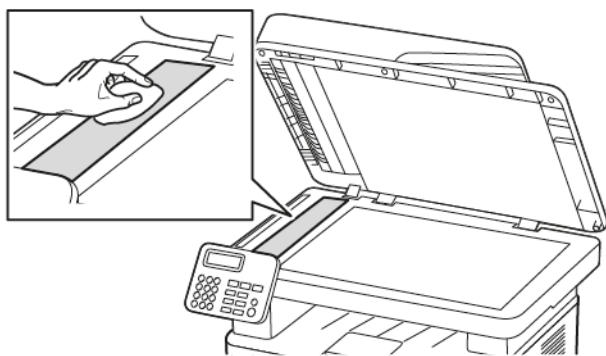

### d. Glasplaat van scanner

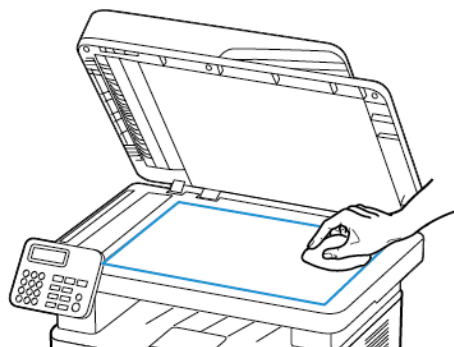

### 3. Sluit de klep van de scanner.

## Energie en papier besparen

### Instellingen voor energiespaarstand configureren

#### Slaapstand

1. Ga op het bedieningspaneel naar **Instellingen > Apparaat > Energiebeheer > Time-outs > Slaapstand**.  
Voor printers met een bedieningspaneel drukt u op de toets **OK** na het selecteren van elke menu-optie.
2. Voer de hoeveelheid tijd in die moet verstrijken voordat de printer overschakelt naar de slaapstand.

#### Sluimerstand

1. Ga op het bedieningspaneel naar **Instellingen > Apparaat > Energiebeheer > Time-outs > Sluimerstand time-out**.  
Voor printers met een bedieningspaneel drukt u op de toets **OK** na het selecteren van elke menu-optie.
2. Selecteer na hoeveel tijd de printer overschakelt naar de sluimerstand.
  - Zorg dat u de sluimerstand uitschakelt voordat u een afdruktaak verzendt.
  - Als u de printer uit de sluimerstand wilt halen, drukt u op de aan-uitknop.
  - De Embedded Web Server is uitgeschakeld wanneer de printer zich in de sluimerstand bevindt.

### De helderheid van het display aanpassen

 **Opmerking:** Deze instelling is alleen beschikbaar op sommige printermodellen.

1. Op het startscherm selecteert u **Instellingen > Apparaat > Voorkeuren**.
2. Pas de instelling aan in het menu Helderheid van het scherm.

### Zuinig omgaan met verbruiksartikelen

- Druk op beide zijden van het papier af.

 **Opmerking:** Dubbelzijdig afdrukken is de standaardinstelling van het printerstuurprogramma.

- Druk meerdere pagina's op één vel papier af.
- Gebruik de functie voor afdrukvoorbeelden om te bekijken hoe het document eruitziet voordat u het afdrukt.
- Druk één exemplaar van het document af om de inhoud en indeling op fouten te controleren.

## De printer verplaatsen naar een andere locatie

 **LET OP—MOGELIJK LETSEL:** Als de printer meer weegt dan 20kg (44lb), moet deze mogelijk door twee of meer personen worden verplaatst.

 **LET OP—MOGELIJK LETSEL:** Gebruik alleen het netsnoer dat bij dit product is geleverd of een door de fabrikant goedgekeurd vervangend onderdeel om brand of elektrische schokken te voorkomen.

 **LET OP—MOGELIJK LETSEL:** Volg deze richtlijnen wanneer u de printer verplaatst om te voorkomen dat u zich bezeert of dat de printer beschadigd raakt:

- Zorg dat alle kleppen en laden zijn gesloten.
- Schakel de printer uit en trek de stekker van het netsnoer van de printer uit het stopcontact.
- Koppel alle snoeren en kabels los van de printer.
- Als de printer losse, optionele laden op de vloer of uitvoerladen bevestigd heeft, dient u deze te ontkoppelen voordat u de printer verplaatst.
- Als de printer een onderstel met zwenkwielen heeft, rolt u de printer voorzichtig naar de nieuwe locatie. Wees voorzichtig bij drempels en scheuren in de vloer.
- Als de printer geen onderstel met zwenkwielen heeft, maar wel is uitgerust met optionele laden of uitvoerladen, verwijdert u de uitvoerladen en tilt u de printer van de laden. Probeer de printer niet samen met een van de opties op te tillen.
- Gebruik bij het optillen altijd de handgrepen aan de printer.
- Als de printer wordt verplaatst op een transportwagentje, moet de gehele onderzijde van de printer worden ondersteund.
- Als de optionele onderdelen worden verplaatst op een transportwagentje, moet het oppervlak van het wagentje groot genoeg zijn voor alle onderdelen.
- Houd de printer rechtop.
- Vermijd schokken.
- Zorg dat uw vingers zich niet onder de printer bevinden wanneer u het apparaat neerzet.
- Zorg dat er voldoende ruimte vrij is rondom de printer.

 **Opmerking:** Schade aan de printer door onjuiste verplaatsing valt niet onder de garantie.

# Problemen oplossen

Dit hoofdstuk bevat:

• Problemen met de afdrukkwaliteit .....	200
• Problemen met afdrukken.....	201
• De printer reageert niet.....	240
• Flashstation kan niet worden gelezen .....	242
• De USB-poort inschakelen .....	243
• Problemen met de netwerkverbinding.....	244
• Problemen met verbruiksartikelen .....	247
• Papierstoringen verhelpen .....	249
• Problemen met de papierinvoer.....	258
• Problemen met e-mail .....	262
• Problemen met faxen .....	263
• Problemen met scannen .....	268
• Contact opnemen met de klantenondersteuning .....	277

## Problemen met de afdrukkwaliteit

Zoek de afbeelding op die lijkt op het probleem met de afdrukkwaliteit dat u ondervindt, en klik vervolgens op de koppeling eronder voor de stappen om het probleem op te lossen.

- [Lege of witte pagina's](#)
- [Donkere afdruk](#)
- [Nauwkeurige details worden niet correct afgedrukt](#)
- [Gevouwen of gekreukeld papier](#)
- [Grijze achtergrond](#)
- [Horizontale lichte strepen](#)
- [Verkeerde marges](#)
- [De afdruk is licht](#)
- [Vlekkerige afdruk en stippen](#)
- [Gekruld papier](#)
- [Schuine of scheve afdruk](#)
- [Terugkerende fouten](#)
- [Effen zwarte pagina's](#)
- [Afgekapte tekst of afbeeldingen](#)
- [De toner laat gemakkelijk los](#)
- [Verticale donkere strepen](#)
- [Verticale donkere lijnen of strepen](#)
- [Verticale donkere strepen met ontbrekende afdruk](#)
- [Verticale witte strepen](#)
- [Verticale lichte strepen](#)



# Problemen met afdrukken

## Afdrukkwaliteit is slecht

### Lege of witte pagina's



 **Opmerking:** Druk voordat u het probleem gaat oplossen de testpagina's voor de afdrukkwaliteit af. Ga op het bedieningspaneel naar **Instellingen > Problemen oplossen > Testpagina's voor afdrukkwaliteit afdrukken**. Voor printermodellen zonder aanraakscherm drukt u op **OK** om door de instellingen te navigeren.

Actie	Ja	Nee
<p><b>Stap 1</b></p> <p>a. Controleer of de printer een originele en ondersteunde Xerox-tonercartridge gebruikt.</p> <p>Als de cartridge niet wordt ondersteund, installeer dan een ondersteunde cartridge.</p> <p>b. Druk het document af.</p> <p>Drukt de printer lege of witte pagina's af?</p>	Ga naar stap 2.	Het probleem is opgelost.
<p><b>Stap 2</b></p> <p>a. Verwijder de beeldverwerkingseenheid.</p> <p>De beeldverwerkingseenheid mag niet langer dan tien minuten worden blootgesteld aan licht. Langdurige blootstelling aan licht kan tot problemen met de afdrukkwaliteit leiden.</p> <p>Raak de fotoconductortrommel onder de beeldverwerkingseenheid niet aan. Dit kan de afdrukkwaliteit van toekomstige afdruktaken verminderen.</p>	Ga naar stap 3.	Het probleem is opgelost.

## Problemen oplossen

Actie	Ja	Nee
<p>b. Controleer of beeldverwerkingseenheid beschadigd is.</p> <p>Zorg dat de contactpunten van de fotoconductortrommel niet zijn verbogen of verplaatst.</p> <p>c. Schud de beeldverwerkingseenheid om de toner gelijkmatig over de eenheid te verdelen.</p> <p>d. Plaats de beeldverwerkingseenheid.</p> <p>e. Druk het document af.</p> <p>Drukt de printer lege of witte pagina's af?</p>		
<p><b>Stap 3</b></p> <p>Vervang de tonercartridge.</p> <p>Drukt de printer lege of witte pagina's af?</p>	Ga naar stap 4.	Het probleem is opgelost.
<p><b>Stap 4</b></p> <p>Vervang de beeldverwerkingseenheid.</p> <p>Drukt de printer lege of witte pagina's af?</p>	Zie <a href="#">Contact opnemen met de klantenondersteuning</a> .	Het probleem is opgelost.

## Donkere afdruk



-  **Opmerking:** Druk voordat u het probleem gaat oplossen de testpagina's voor de afdrukkwaliteit af. Ga op het bedieningspaneel naar **Instellingen > Problemen oplossen > Testpagina's voor afdrukkwaliteit afdrukken**. Voor printermodellen zonder aanraakscherm drukt u op **OK** om door de instellingen te navigeren.

Actie	Ja	Nee
<p><b>Stap 1</b></p> <p>a. Controleer of de printer een originele en ondersteunde Xerox-tonercartridge gebruikt.</p> <p>Als de cartridge niet wordt ondersteund, installeer dan een ondersteunde cartridge.</p> <p>b. Druk het document af.</p> <p>Is de afdruk donker?</p>	Ga naar stap 2.	Het probleem is opgelost.
<p><b>Stap 2</b></p> <p>a. Schakel de printer uit en schakel de printer vervolgens na ongeveer 10 seconden weer in.</p> <p>b. Verlaag de ingestelde waarde voor tonerintensiteit.</p> <p>Ga op het bedieningspaneel naar:</p> <p><b>Instellingen &gt; Afdrukken &gt; Kwaliteit &gt; Tonerintensiteit</b></p> <p>c. Druk het document af.</p> <p>Is de afdruk donker?</p>	Ga naar stap 3.	Het probleem is opgelost.
<p><b>Stap 3</b></p> <p>a. Geef het papierformaat op via het dialoogvenster Voorkeursinstellingen voor afdrukken of het venster Afdrukken, afhankelijk van het besturingssysteem.</p> <ul style="list-style-type: none"> <li>• Zorg dat de instellingen overeenkomen met het papier.</li> <li>• U kunt deze instellingen ook wijzigen op het bedieningspaneel van de printer. Ga naar <b>Instellingen &gt; Papier &gt; Ladeconfiguratie &gt; Papierformaat/-soort.</b></li> </ul> <p>b. Druk het document af.</p> <p>Is de afdruk donker?</p>	Ga naar stap 4.	Het probleem is opgelost.
<p><b>Stap 4</b></p> <p>Ga na of het papier structuur of een ruwe afwerking heeft.</p> <p>Drukt u af op papier met structuur of ruwe afwerking?</p>	Ga naar stap 5.	Ga naar stap 6.

## Problemen oplossen

Actie	Ja	Nee
<p><b>Stap 5</b></p> <p>a. Vervang papier met structuur door normaal papier.</p> <p>b. Druk het document af.</p> <p>Is de afdruk donker?</p>	Ga naar stap 6.	Het probleem is opgelost.
<p><b>Stap 6</b></p> <p>a. Vervang het papier. Gebruik papier uit een nieuw pak.</p> <p>Papier neemt vocht op in een vochtige omgeving. Bewaar papier altijd in de originele verpakking tot u het gaat gebruiken.</p> <p>b. Druk het document af.</p> <p>Is de afdruk donker?</p>	Ga naar stap 7.	Het probleem is opgelost.
<p><b>Stap 7</b></p> <p>a. Verwijder de beeldverwerkingseenheid en plaats deze vervolgens opnieuw.</p> <p>De beeldverwerkingseenheid mag niet langer dan tien minuten worden blootgesteld aan licht. Langdurige blootstelling aan licht kan tot problemen met de afdrukkwaliteit leiden.</p> <p>Raak de fotoconductortrommel onder de beeldverwerkingseenheid niet aan. Dit kan de afdrukkwaliteit van toekomstige afdruktaken verminderen.</p> <p>b. Druk het document af.</p> <p>Is de afdruk donker?</p>	Ga naar stap 8.	Het probleem is opgelost.
<p><b>Stap 8</b></p> <p>a. Vervang de beeldverwerkingseenheid.</p> <p>b. Druk het document af.</p> <p>Is de afdruk donker?</p>	Raadpleeg <a href="#">Contact opnemen met de klantenondersteuning</a> .	Het probleem is opgelost.

## Nauwkeurige details worden niet correct afgedrukt

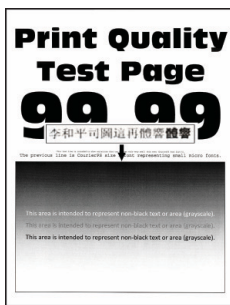

 **Opmerking:** Druk voordat u het probleem gaat oplossen de testpagina's voor de afdrukkwaliteit af. Ga op het bedieningspaneel naar **Instellingen > Problemen oplossen > Testpagina's voor afdrukkwaliteit afdrukken**. Voor printermodellen zonder aanraakscherm drukt u op **OK** om door de instellingen te navigeren.

Actie	Ja	Nee
<p><b>Stap 1</b></p> <p>a. Controleer of de printer een originele en ondersteunde Xerox-tonercartridge gebruikt.</p> <p>Als de cartridge niet wordt ondersteund, installeer dan een ondersteunde cartridge.</p> <p>b. Druk het document af.</p> <p>Worden nauwkeurige details niet correct afgedrukt?</p>	<p>Ga naar stap 2.</p>	<p>Het probleem is opgelost.</p>
<p><b>Stap 2</b></p> <p>a. Pas de tonerintensiteit aan.</p> <p>Ga op het bedieningspaneel naar: <b>Instellingen &gt; Afdrukken &gt; Kwaliteit &gt; Tonerintensiteit</b></p> <p>b. Druk het document af.</p> <p>Worden nauwkeurige details niet correct afgedrukt?</p>	<p>Raadpleeg <a href="#">Contact opnemen met de klantenondersteuning</a>.</p>	<p>Het probleem is opgelost.</p>

## Gevouwen of gekreukeld papier

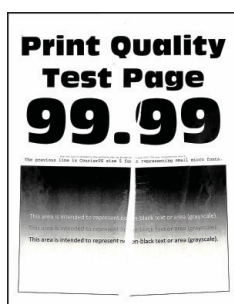

-  **Opmerking:** Druk voordat u het probleem gaat oplossen de testpagina's voor de afdrukkwaliteit af. Ga op het bedieningspaneel naar **Instellingen > Problemen oplossen > Testpagina's voor afdrukkwaliteit afdrukken**. Voor printermodellen zonder aanraakscherm drukt u op **OK** om door de instellingen te navigeren.

Actie	Ja	Nee
<p><b>Stap 1</b></p> <p>a. Controleer of de printer een originele en ondersteunde Xerox-tonercartridge gebruikt.</p> <p>Als de cartridge niet wordt ondersteund, installeer dan een ondersteunde cartridge.</p> <p>b. Druk het document af.</p> <p>Is het papier gevouwen of gekreukeld?</p>	Ga naar stap 2.	Het probleem is opgelost.
<p><b>Stap 2</b></p> <p>a. Vervang het papier. Gebruik papier uit een nieuw pak.</p> <p>Papier neemt vocht op in een vochtige omgeving. Bewaar papier altijd in de originele verpakking tot u het gaat gebruiken.</p> <p>b. Druk het document af.</p> <p>Is het papier gevouwen of gekreukeld?</p>	Ga naar stap 3.	Het probleem is opgelost.
<p><b>Stap 3</b></p> <p>a. Geef het papierformaat op via het dialoogvenster Voorkeursinstellingen voor afdrukken of het venster Afdrukken, afhankelijk van het besturingssysteem.</p> <ul style="list-style-type: none"> <li>• Zorg dat de instellingen overeenkomen met het papier.</li> <li>• U kunt deze instelling ook wijzigen op het bedieningspaneel van de printer. Ga naar <b>Instellingen &gt; Papier &gt; Ladeconfiguratie &gt; Papierformaat/-soort.</b></li> </ul> <p>b. Druk het document af.</p> <p>Is het papier gevouwen of gekreukeld?</p>	Raadpleeg <a href="#">Contact opnemen met de klantenondersteuning</a> .	Het probleem is opgelost.

## Grijze achtergrond

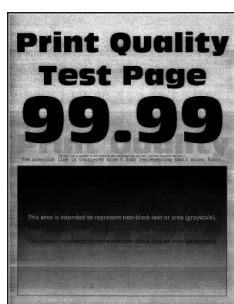

 **Opmerking:** Druk voordat u het probleem gaat oplossen de testpagina's voor de afdrukkwaliteit af. Ga op het bedieningspaneel naar **Instellingen > Problemen oplossen > Testpagina's voor afdrukkwaliteit afdrukken**. Voor printermodellen zonder aanraakscherm drukt u op **OK** om door de instellingen te navigeren.

Actie	Ja	Nee
<p><b>Stap 1</b></p> <p>a. Schakel de printer uit, wacht 10 seconden en schakel de printer weer in.</p> <p>b. Verminder de tonerintensiteit.</p> <p>Ga op het bedieningspaneel naar: <b>Instellingen &gt; Afdrukken &gt; Kwaliteit &gt; Tonerintensiteit</b></p> <p>c. Druk het document af.</p> <p>Bevatten afdrukken een grijze achtergrond?</p>	Ga naar stap 2.	Het probleem is opgelost.
<p><b>Stap 2</b></p> <p>a. Controleer of de printer een originele en ondersteunde Xerox-tonercartridge gebruikt.</p> <p>Als de tonercartridge niet wordt ondersteund, installeer dan een ondersteunde cartridge.</p> <p>b. Druk het document af.</p> <p>Bevatten afdrukken een grijze achtergrond?</p>	Ga naar stap 3.	Het probleem is opgelost.
<p><b>Stap 3</b></p> <p>a. Geef het papierformaat op via het dialoogvenster Voorkeursinstellingen voor afdrukken of het venster Afdrukken, afhankelijk van het besturingssysteem.</p>	Ga naar stap 4.	Het probleem is opgelost.



Actie	Ja	Nee
<ul style="list-style-type: none"> <li>• Zorg dat de instellingen overeenkomen met het papier.</li> <li>• U kunt deze instelling ook wijzigen op het bedieningspaneel van de printer. Ga naar <b>Instellingen &gt; Papier &gt; Ladeconfiguratie &gt; Papierformaat/-soort.</b></li> </ul> <p>b. Druk het document af.</p> <p>Bevatten afdrukken een grijze achtergrond?</p>		
<p><b>Stap 4</b></p> <p>a. Verwijder de beeldverwerkingseenheid en plaats deze vervolgens opnieuw.</p> <p>De beeldverwerkingseenheid mag niet langer dan tien minuten worden blootgesteld aan licht. Langdurige blootstelling aan licht kan tot problemen met de afdrukkwaliteit leiden.</p> <p>Raak de fotoconductortrommel onder de beeldverwerkingseenheid niet aan. Dit kan de afdrukkwaliteit van toekomstige afdruktaken verminderen.</p> <p>b. Druk het document af.</p> <p>Bevatten afdrukken een grijze achtergrond?</p>	Ga naar stap 5.	Het probleem is opgelost.

## Problemen oplossen

Actie	Ja	Nee
<b>Stap 5</b> a. Werk de printerfirmware bij. Voor meer informatie raadpleegt u <a href="#">Firmware bijwerken</a> b. Druk het document af. Bevatten afdrukken een grijze achtergrond?	Ga naar stap 6.	Het probleem is opgelost.
<b>Stap 6</b> a. Vervang de beeldverwerkingseenheid. b. Druk het document af. Bevatten afdrukken een grijze achtergrond?	Raadpleeg <a href="#">Contact opnemen met de klantenondersteuning</a> .	Het probleem is opgelost.

## Verkeerde marges



Actie	Ja	Nee
<p><b>Stap 1</b></p> <p>a. Schuif de geleiders in de juiste positie voor het desbetreffende papierformaat.</p> <p>b. Druk het document af.</p> <p>Zijn de marges correct?</p>	Het probleem is opgelost.	Ga naar stap 2.
<p><b>Stap 2</b></p> <p>a. Stel het papierformaat in.</p> <p>Ga op het bedieningspaneel naar: <b>Instellingen &gt; Papier &gt; Ladeconfiguratie &gt; Papierformaat/-soort</b></p> <p>b. Druk het document af.</p> <p>Zijn de marges correct?</p>	Het probleem is opgelost.	Ga naar stap 3.
<p><b>Stap 3</b></p> <p>a. Geef het papierformaat op via het dialoogvenster Voorkeursinstellingen voor afdrukken of het afdrukdialoogvenster, afhankelijk van het besturingssysteem.</p> <p>Zorg dat de instellingen overeenkomen met het papier.</p> <p>b. Druk het document af.</p> <p>Zijn de marges correct?</p>	Het probleem is opgelost.	Raadpleeg <a href="#">Contact opnemen met de klantenondersteuning</a> .

## De afdruk is licht

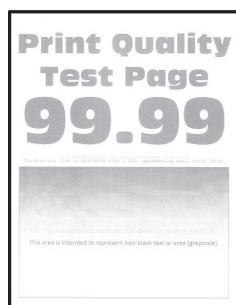

-  **Opmerking:** Druk voordat u het probleem gaat oplossen de testpagina's voor de afdrukkwaliteit af. Ga op het bedieningspaneel naar **Instellingen > Problemen oplossen > Testpagina's voor afdrukkwaliteit afdrukken**. Voor printermodellen zonder aanraakscherm drukt u op **OK** om door de instellingen te navigeren.

## Problemen oplossen

Actie	Ja	Nee
<p><b>Stap 1</b></p> <p>a. Controleer of de printer een originele en ondersteunde Xerox-tonercartridge gebruikt.</p> <p>Als de cartridge niet wordt ondersteund, installeer dan een ondersteunde cartridge.</p> <p>b. Druk het document af.</p> <p>Is de afdruk licht?</p>	<p>Ga naar stap 2.</p>	<p>Het probleem is opgelost.</p>
<p><b>Stap 2</b></p> <p>a. Schakel de printer uit en schakel de printer vervolgens na ongeveer 10 seconden weer in.</p> <p>b. Pas de tonerintensiteit aan.</p> <p>Ga op het bedieningspaneel naar: <b>Instellingen &gt; Afdrukken &gt; Kwaliteit &gt; Tonerintensiteit</b></p> <p>c. Druk het document af.</p> <p>Is de afdruk licht?</p>	<p>Ga naar stap 3.</p>	<p>Het probleem is opgelost.</p>
<p><b>Stap 3</b></p> <p>a. Geef het papierformaat op via het dialoogvenster Voorkeursinstellingen voor afdrukken of het venster Afdrukken, afhankelijk van het besturingssysteem.</p> <ul style="list-style-type: none"> <li>• Zorg dat de instellingen overeenkomen met het papier.</li> <li>• U kunt deze instellingen ook wijzigen op het bedieningspaneel van de printer. Ga naar <b>Instellingen &gt; Papier &gt; Ladeconfiguratie &gt; Papierformaat/-soort</b>.</li> </ul> <p>b. Druk het document af.</p> <p>Is de afdruk licht?</p>	<p>Ga naar stap 4.</p>	<p>Het probleem is opgelost.</p>
<p><b>Stap 4</b></p> <p>a. Geef de afdrukresolutie op in het dialoogvenster Voorkeursinstellingen voor afdrukken of in het dialoogvenster Afdrukken,</p>	<p>Ga naar stap 5.</p>	<p>Het probleem is opgelost.</p>

Actie	Ja	Nee
<p>afhankelijk van uw besturingssysteem.</p> <p>b. Stel de resolutie in op <b>600 dpi</b>.</p> <p>c. Druk het document af.</p> <p>Is de afdruk licht?</p>		
<p><b>Stap 5</b></p> <p>a. Verwijder de beeldverwerkingseenheid.</p> <p>De beeldverwerkingseenheid mag niet langer dan tien minuten worden blootgesteld aan licht. Langdurige blootstelling aan licht kan tot problemen met de afdrukkwaliteit leiden.</p> <p>Raak de fotoconductortrommel onder de beeldverwerkingseenheid niet aan. Dit kan de afdrukkwaliteit van toekomstige afdruktaken verminderen.</p> <p>b. Schud de beeldverwerkingseenheid om de toner gelijkmatig over de eenheid te verdelen.</p> <p>c. Plaats de beeldverwerkingseenheid.</p> <p>d. Schakel de printer uit, wacht 10 seconden en schakel de printer weer in.</p> <p>e. Druk het document af.</p> <p>Is de afdruk licht?</p>	Ga naar stap 6.	Het probleem is opgelost.

Actie	Ja	Nee
<p><b>Stap 6</b></p> <p>a. Controleer de status van de tonercartridge.</p> <p>Ga op het bedieningspaneel naar: <b>Instellingen &gt; Rapporten &gt; Apparaat &gt; Apparaatstatistieken</b></p> <p>b. Controleer de status van de tonercartridge in het gedeelte Gegevens supplies op de afgedrukte pagina's.</p> <p>Is de tonercartridge bijna leeg?</p>	<p>Ga naar stap 7.</p>	<p>Raadpleeg <a href="#">Contact opnemen met de klantenondersteuning</a>.</p>
<p><b>Stap 7</b></p> <p>a. Vervang de tonercartridge.</p> <p>b. Druk het document af.</p> <p>Is de afdruk licht?</p>	<p>Raadpleeg <a href="#">Contact opnemen met de klantenondersteuning</a>.</p>	<p>Het probleem is opgelost.</p>

## Vlekkerige afdruk en stippen

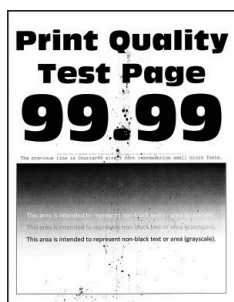

-  **Opmerking:** Druk voordat u het probleem gaat oplossen de testpagina's voor de afdrukkwaliteit af. Ga op het bedieningspaneel naar **Instellingen > Problemen oplossen > Testpagina's voor afdrukkwaliteit afdrukken**. Voor printermodellen zonder aanraakscherm drukt u op **OK** om door de instellingen te navigeren.

Actie	Ja	Nee
<p><b>Stap 1</b></p> <p>a. Controleer of de printer een originele en ondersteunde Xerox-tonercartridge gebruikt.</p> <p>Als de cartridge niet wordt ondersteund, installeer dan een ondersteunde cartridge.</p> <p>b. Druk het document af.</p> <p>Zijn afdrukken vlekkelig?</p>	Ga naar stap 2.	Het probleem is opgelost.
<p><b>Stap 2</b></p> <p>Controleer de printer op lekkage van toners.</p> <p>Is er geen toner gelekt in de printer?</p>	Ga naar stap 3.	Raadpleeg <a href="#">Contact opnemen met de klantenondersteuning</a> .
<p><b>Stap 3</b></p> <p>a. Hiermee kunt u de status van de beeldverwerkingseenheid controleren.</p> <p>Ga op het bedieningspaneel naar: <b>Instellingen &gt; Rapporten &gt; Apparaat &gt; Apparaatstatistieken</b></p> <p>b. Controleer de status van de beeldverwerkingseenheid in het gedeelte Gegevens over supplies op de afgedrukte pagina's.</p> <p>Is de beeldverwerkingseenheid bijna versleten?</p>	Ga naar stap 4.	Neem contact op met <a href="#">Contact opnemen met de klantenondersteuning</a> .
<p><b>Stap 4</b></p> <p>a. Vervang de beeldverwerkingseenheid.</p> <p>b. Druk het document af.</p> <p>Zijn afdrukken vlekkelig?</p>	Neem contact op met <a href="#">Contact opnemen met de klantenondersteuning</a> .	Het probleem is opgelost.

## Gekruld papier



Actie	Ja	Nee
<p><b>Stap 1</b></p> <p>a. Controleer of het geplaatste papier wordt ondersteund.</p> <p>Als het papier niet wordt ondersteund, plaats dan een ondersteund papier.</p> <p>b. Druk het document af.</p> <p>Krult het papier?</p>	Ga naar stap 2.	Het probleem is opgelost.
<p><b>Stap 2</b></p> <p>a. Controleer of de printer een originele en ondersteunde Xerox-tonercartridge gebruikt.</p> <p>Als de cartridge niet wordt ondersteund, installeer dan een ondersteunde cartridge.</p> <p>b. Druk het document af.</p> <p>Krult het papier?</p>	Ga naar stap 3.	Het probleem is opgelost.
<p><b>Stap 3</b></p> <p>a. Schuif de geleiders in de lade naar de juiste positie voor het papier in de lade.</p> <p>b. Druk het document af.</p> <p>Krult het papier?</p>	Ga naar stap 4.	Het probleem is opgelost.
<p><b>Stap 4</b></p> <p>a. Geef de instellingen voor papiersoort en -formaat op in het dialoogvenster Voorkeursinstellingen voor afdrukken of Afdrukken, afhankelijk van het besturingssysteem.</p> <ul style="list-style-type: none"> <li>Zorg dat de instellingen overeenkomen met het geplaatste papier.</li> </ul>	Ga naar stap 5.	Het probleem is opgelost.



Actie	Ja	Nee
<ul style="list-style-type: none"> <li>U kunt deze instellingen ook wijzigen op het bedieningspaneel van de printer. Ga naar <b>Instellingen &gt; Papier &gt; Ladeconfiguratie &gt; Papierformaat/-soort</b>. Voor printermodellen zonder aanraakscherm drukt u op <b>OK</b> om door de instellingen te navigeren.</li> </ul> <p>b. Druk het document af. Krult het papier?</p>		
<p><b>Stap 5</b></p> <p>a. Verwijder het papier, draai het om en plaats het terug. b. Druk het document af. Krult het papier?</p>	Ga naar stap 6.	Het probleem is opgelost.
<p><b>Stap 6</b></p> <p>a. Vervang het papier. Gebruik papier uit een nieuw pak.  Papier neemt vocht op in een vochtige omgeving. Bewaar papier altijd in de originele verpakking tot u het gaat gebruiken.</p> <p>b. Druk het document af. Krult het papier?</p>	Raadpleeg <a href="#">Contact opnemen met de klantenondersteuning</a> .	Het probleem is opgelost.

## Schuine of scheve afdruk



**Opmerking:** Druk voordat u het probleem gaat oplossen de testpagina's voor de afdrukkwaliteit af. Ga op het bedieningspaneel naar **Instellingen > Problemen oplossen > Testpagina's voor afdrukkwaliteit afdrukken**. Voor printermodellen zonder aanraakscherm drukt u op **OK** om door de instellingen te navigeren.

## Problemen oplossen

Actie	Ja	Nee
<p><b>Stap 1</b></p> <p>a. Schuif de geleiders in de lade naar de juiste positie voor het papier in de lade.</p> <p>b. Druk het document af.</p> <p>Is de afdruk schuin of scheef?</p>	Ga naar stap 2.	Het probleem is opgelost.
<p><b>Stap 2</b></p> <p>a. Vervang het papier. Gebruik papier uit een nieuw pak.</p> <p>Papier neemt vocht op in een vochtige omgeving. Bewaar papier altijd in de originele verpakking tot u het gaat gebruiken.</p> <p>b. Druk het document af.</p> <p>Is de afdruk schuin of scheef?</p>	Ga naar stap 3.	Het probleem is opgelost.
<p><b>Stap 3</b></p> <p>a. Controleer of het geplaatste papier wordt ondersteund.</p> <p>Als het papier niet wordt ondersteund, plaats dan een ondersteund papier.</p> <p>b. Druk het document af.</p> <p>Is de afdruk schuin of scheef?</p>	Raadpleeg <a href="#">Contact opnemen met de klantenondersteuning</a> .	Het probleem is opgelost.
<p><b>Stap 4</b></p> <p>a. Bij dubbelzijdig afdrucken moet u controleren of het papierformaat in de duplexeenheid juist is ingesteld.</p> <p>Letter, Legal, Oficio of Folio moet zijn ingesteld op Letter.</p> <p>b. Druk het document af.</p> <p>Is de afdruk schuin of scheef?</p>	Raadpleeg <a href="#">Contact opnemen met de klantenondersteuning</a> .	Het probleem is opgelost.

## Effen zwarte pagina's





 **Opmerking:** Druk voordat u het probleem gaat oplossen de testpagina's voor de afdrukkwaliteit af. Ga op het bedieningspaneel naar **Instellingen > Problemen oplossen > Testpagina's voor afdrukkwaliteit afdrucken**. Voor printermodellen zonder aanraakscherm drukt u op **OK** om door de instellingen te navigeren.

Actie	Ja	Nee
<p><b>Stap 1</b></p> <p>a. Controleer of de printer een originele en ondersteunde Xerox-tonercartridge gebruikt.</p> <p>Als de tonercartridge niet wordt ondersteund, installeer dan een ondersteunde cartridge.</p> <p>b. Druk het document af.</p> <p>Drukt de printer effen zwarte pagina's af?</p>	Ga naar stap 2.	Het probleem is opgelost.
<p><b>Stap 2</b></p> <p>a. Verwijder de beeldverwerkingseenheid en plaats deze vervolgens opnieuw.</p> <p>De beeldverwerkingseenheid mag niet langer dan tien minuten worden blootgesteld aan licht. Langdurige blootstelling aan licht kan tot problemen met de afdrukkwaliteit leiden.</p> <p>Raak de fotoconductortrommel onder de beeldverwerkingseenheid niet aan. Dit kan de afdrukkwaliteit van toekomstige afdruktaken verminderen.</p> <p>b. Druk het document af.</p> <p>Drukt de printer effen zwarte pagina's af?</p>	Ga naar stap 3.	Het probleem is opgelost.

Actie	Ja	Nee
<p><b>Stap 3</b></p> <p>Controleer of beeldverwerkingseenheid beschadigd is.</p> <p>Zorg dat de contactpunten van de fotoconductortrommel niet zijn verbogen of verplaatst.</p> <p>Is de beeldverwerkingseenheid niet beschadigd?</p>	<p>Raadpleeg <a href="#">Contact opnemen met de klantenondersteuning</a>.</p>	<p>Ga naar stap 4.</p>
<p><b>Stap 4</b></p> <p>a. Vervang de beeldverwerkingseenheid.</p> <p>b. Druk het document af.</p> <p>Drukt de printer effen zwarte pagina's af?</p>	<p>Neem contact op met <a href="#">Contact opnemen met de klantenondersteuning</a>.</p>	<p>Het probleem is opgelost.</p>

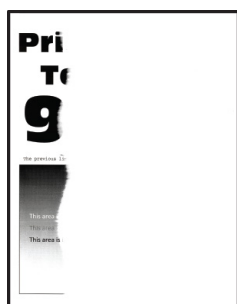
## Afgekapte tekst of afbeeldingen



-  **Opmerking:** Druk voordat u het probleem gaat oplossen de testpagina's voor de afdrukkwaliteit af. Ga op het bedieningspaneel naar **Instellingen > Problemen oplossen > Testpagina's voor afdrukkwaliteit afdrukken**. Voor printermodellen zonder aanraakscherm drukt u op **OK** om door de instellingen te navigeren.

Actie	Ja	Nee
<p><b>Stap 1</b></p> <p>a. Controleer of de printer een originele en ondersteunde Xerox-tonercartridge gebruikt.</p> <p>Als de tonercartridge niet wordt ondersteund, installeer dan een ondersteunde cartridge.</p> <p>b. Druk het document af.</p> <p>Worden tekst of afbeeldingen afgekapt?</p>	Ga naar stap 2.	Het probleem is opgelost.
<p><b>Stap 2</b></p> <p>a. Verwijder de beeldverwerkingseenheid en plaats deze vervolgens opnieuw.</p> <p>De beeldverwerkingseenheid mag niet langer dan tien minuten worden blootgesteld aan licht. Langdurige blootstelling aan licht kan tot problemen met de afdrukkwaliteit leiden.</p> <p>Raak de fotoconductortrommel onder de beeldverwerkingseenheid niet aan. Dit kan de afdrukkwaliteit van toekomstige afdruktaken verminderen.</p> <p>b. Druk het document af.</p> <p>Worden tekst of afbeeldingen afgekapt?</p>	Ga naar stap 3.	Het probleem is opgelost.
<p><b>Stap 3</b></p> <p>a. Vervang de beeldverwerkingseenheid.</p> <p>b. Druk het document af.</p> <p>Worden tekst of afbeeldingen afgekapt?</p>	Raadpleeg <a href="#">Contact opnemen met de klantenondersteuning</a> .	Het probleem is opgelost.

## De toner laat gemakkelijk los

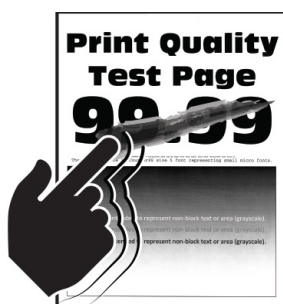

 **Opmerking:** Druk voordat u het probleem gaat oplossen de testpagina's voor de afdrukkwaliteit af. Ga op het bedieningspaneel naar **Instellingen > Problemen oplossen > Testpagina's voor afdrukkwaliteit afdrukken**. Voor printermodellen zonder aanraakscherm drukt u op **OK** om door de instellingen te navigeren.

Actie	Ja	Nee
<p><b>Stap 1</b></p> <p>a. Controleer of de printer een originele en ondersteunde Xerox-tonercartridge gebruikt.</p> <p>Als de tonercartridge niet wordt ondersteund, installeer dan een ondersteunde cartridge.</p> <p>b. Druk het document af.</p> <p>Laat de toner gemakkelijk los?</p>	<p>Ga naar stap 2.</p>	<p>Het probleem is opgelost.</p>
<p><b>Stap 2</b></p> <p>a. Geef het papierformaat op via het dialoogvenster Voorkeursinstellingen voor afdrukken of het venster Afdrukken, afhankelijk van het besturingssysteem.</p> <ul style="list-style-type: none"> <li>• Zorg dat de instellingen overeenkomen met het papier.</li> <li>• U kunt deze instellingen ook wijzigen op het bedieningspaneel van de printer. Ga naar <b>Instellingen &gt; Papier &gt; Ladeconfiguratie &gt; Papierformaat/-soort</b>.</li> </ul> <p>b. Druk het document af.</p> <p>Laat de toner gemakkelijk los?</p>	<p>Raadpleeg <a href="#">Contact opnemen met de klantenondersteuning</a>.</p>	<p>Het probleem is opgelost.</p>

## Horizontale lichte strepen



-  **Opmerking:** Druk voordat u het probleem gaat oplossen de testpagina's voor de afdrukkwaliteit af. Ga op het bedieningspaneel naar **Instellingen > Problemen oplossen > Testpagina's voor afdrukkwaliteit afdrukken**. Voor printermodellen zonder aanraakscherm drukt u op **OK** om door de instellingen te navigeren.

## Problemen oplossen

Actie	Ja	Nee
<p><b>Stap 1</b></p> <p>a. Controleer of de printer een originele en ondersteunde Xerox-tonercartridge gebruikt.</p> <p>Als de cartridge niet wordt ondersteund, installeer dan een ondersteunde cartridge.</p> <p>b. Druk het document af.</p> <p>Bevatten afdrukken horizontale lichte strepen?</p>	<p>Ga naar stap 2.</p>	<p>Het probleem is opgelost.</p>
<p><b>Stap 2</b></p> <p>a. Verwijder de beeldverwerkingseenheid en plaats deze vervolgens opnieuw.</p> <p>De beeldverwerkingseenheid mag niet langer dan tien minuten worden blootgesteld aan licht. Langdurige blootstelling aan licht kan tot problemen met de afdrukkwaliteit leiden.</p> <p>Raak de fotoconductortrommel onder de beeldverwerkingseenheid niet aan. Dit kan de afdrukkwaliteit van toekomstige afdruktaken verminderen.</p> <p>b. Druk het document af.</p> <p>Bevatten afdrukken horizontale lichte strepen?</p>	<p>Ga naar stap 3.</p>	<p>Het probleem is opgelost.</p>
<p><b>Stap 3</b></p> <p>a. Vervang de beeldverwerkingseenheid.</p> <p>b. Druk het document af.</p> <p>Bevatten afdrukken horizontale lichte strepen?</p>	<p>Raadpleeg <a href="#">Contact opnemen met de klantenondersteuning</a>.</p>	<p>Het probleem is opgelost.</p>



## Verticale lichte strepen



 **Opmerking:** Druk voordat u het probleem gaat oplossen de testpagina's voor de afdrukkwaliteit af. Ga op het bedieningspaneel naar **Instellingen > Problemen oplossen > Testpagina's voor afdrukkwaliteit afdrukken**. Voor printermodellen zonder aanraakscherm drukt u op **OK** om door de instellingen te navigeren.

Actie	Ja	Nee
<p><b>Stap 1</b></p> <p>a. Controleer of de printer een originele en ondersteunde Xerox-tonercartridge gebruikt.</p> <p>Als de cartridge niet wordt ondersteund, installeer dan een ondersteunde cartridge.</p> <p>b. Druk het document af.</p> <p>Bevatten afdrukken nog steeds verticale lichte strepen?</p>	Ga naar stap 2.	Het probleem is opgelost.
<p><b>Stap 2</b></p> <p>a. Controleer de status van de tonercartridge.</p> <p>Ga op het bedieningspaneel naar: <b>Instellingen &gt; Rapporten &gt; Apparaat &gt; Apparaatstatistieken</b></p> <p>b. Controleer de status van de tonercartridge in het gedeelte Gegevens supplies op de afgedrukte pagina's.</p> <p>Bevatten afdrukken nog steeds verticale lichte strepen?</p>	Ga naar stap 3.	Het probleem is opgelost.
<p><b>Stap 3</b></p> <p>a. Vervang de tonercartridge.</p> <p>b. Druk het document af.</p> <p>Bevatten afdrukken nog steeds verticale lichte strepen?</p>	Raadpleeg <a href="#">Contact opnemen met de klantenondersteuning</a> .	Het probleem is opgelost.

## Verticale witte strepen



 **Opmerking:** Druk voordat u het probleem gaat oplossen de testpagina's voor de afdrukkwaliteit af. Ga op het bedieningspaneel naar **Instellingen > Problemen oplossen > Testpagina's voor afdrukkwaliteit afdrukken**. Voor printermodellen zonder aanraakscherm drukt u op **OK** om door de instellingen te navigeren.

Actie	Ja	Nee
<p><b>Stap 1</b></p> <p>a. Controleer of de printer een originele en ondersteunde Xerox-tonercartridge gebruikt.</p> <p>Als de cartridge niet wordt ondersteund, installeer dan een ondersteunde cartridge.</p> <p>b. Druk het document af.</p> <p>Bevatten afdrukken verticale witte lijnen?</p>	<p>Ga naar stap 2.</p>	<p>Het probleem is opgelost.</p>
<p><b>Stap 2</b></p> <p>a. Geef het papierformaat op via het dialoogvenster Voorkeursinstellingen voor afdrukken of het venster Afdrukken, afhankelijk van het besturingssysteem.</p> <ul style="list-style-type: none"> <li>• Zorg dat de instellingen overeenkomen met het papier.</li> <li>• U kunt deze instellingen ook wijzigen op het bedieningspaneel van de printer. Ga naar <b>Instellingen &gt; Papier &gt; Ladeconfiguratie &gt; Papierformaat/-soort</b>.</li> </ul> <p>b. Druk het document af.</p> <p>Bevatten afdrukken verticale witte lijnen?</p>	<p>Raadpleeg <a href="#">Contact opnemen met de klantenondersteuning</a>.</p>	<p>Het probleem is opgelost.</p>

## Verticale donkere strepen

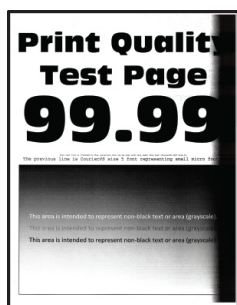

-  **Opmerking:** Druk voordat u het probleem gaat oplossen de testpagina's voor de afdrukkwaliteit af. Ga op het bedieningspaneel naar **Instellingen > Problemen oplossen > Testpagina's voor afdrukkwaliteit afdrukken**. Voor printermodellen zonder aanraakscherm drukt u op **OK** om door de instellingen te navigeren.

## Problemen oplossen

Actie	Ja	Nee
<p><b>Stap 1</b></p> <p>a. Controleer of de printer een originele en ondersteunde Xerox-tonercartridge gebruikt.</p> <p>Als de tonercartridge niet wordt ondersteund, installeer dan een ondersteunde cartridge.</p> <p>b. Druk het document af.</p> <p>Bevatten afdrukken nog steeds verticale donkere strepen?</p>	Ga naar stap 2.	Het probleem is opgelost.
<p><b>Stap 2</b></p> <p>a. Verwijder de beeldverwerkingseenheid en plaats deze vervolgens opnieuw.</p> <p>De beeldverwerkingseenheid mag niet langer dan tien minuten worden blootgesteld aan licht. Langdurige blootstelling aan licht kan tot problemen met de afdrukkwaliteit leiden.</p> <p>Raak de fotoconductortrommel onder de beeldverwerkingseenheid niet aan. Dit kan de afdrukkwaliteit van toekomstige afdruktaken verminderen.</p> <p>b. Druk het document af.</p> <p>Bevatten afdrukken nog steeds verticale donkere strepen?</p>	Ga naar stap 3.	Het probleem is opgelost.
<p><b>Stap 3</b></p> <p>a. Controleer of er fel licht de rechterzijde van de printer binnenkomt en verplaats de printer indien nodig.</p> <p>b. Druk het document af.</p> <p>Bevatten afdrukken nog steeds verticale donkere strepen?</p>	Raadpleeg <a href="#">Contact opnemen met de klantenondersteuning</a> .	Het probleem is opgelost.

## Verticale donkere lijnen of strepen





-  **Opmerking:** Druk voordat u het probleem gaat oplossen de testpagina's voor de afdrukkwaliteit af. Ga op het bedieningspaneel naar **Instellingen > Problemen oplossen > Testpagina's voor afdrukkwaliteit afdrucken**. Voor printermodellen zonder aanraakscherm drukt u op **OK** om door de instellingen te navigeren.

## Problemen oplossen

Actie	Ja	Nee
<p><b>Stap 1</b></p> <p>a. Controleer of de printer een originele en ondersteunde Xerox-tonercartridge gebruikt.</p> <p>Als de tonercartridge niet wordt ondersteund, installeer dan een ondersteunde cartridge.</p> <p>b. Druk het document af.</p> <p>Verschijnen er verticale donkere lijnen of strepen in afdrukken?</p>	<p>Ga naar stap 2.</p>	<p>Het probleem is opgelost.</p>
<p><b>Stap 2</b></p> <p>a. Verwijder de beeldverwerkingseenheid en installeer deze vervolgens opnieuw.</p> <p>De beeldverwerkingseenheid mag niet langer dan tien minuten worden blootgesteld aan licht. Langdurige blootstelling aan licht kan tot problemen met de afdrukkwaliteit leiden.</p> <p>Raak de fotoconductortrommel onder de beeldverwerkingseenheid niet aan. Dit kan de afdrukkwaliteit van toekomstige afdruktaken verminderen.</p> <p>b. Druk het document af.</p> <p>Verschijnen er verticale donkere lijnen of strepen in afdrukken?</p>	<p>Ga naar stap 3.</p>	<p>Het probleem is opgelost.</p>
<p><b>Stap 3</b></p> <p>a. Vervang de beeldverwerkingseenheid.</p> <p>b. Druk het document af.</p> <p>Verschijnen er verticale donkere lijnen of strepen in afdrukken?</p>	<p>Raadpleeg <a href="#">Contact opnemen met de klantenondersteuning</a>.</p>	<p>Het probleem is opgelost.</p>

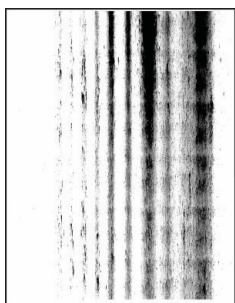
## Verticale donkere strepen met ontbrekende afdruk



-  **Opmerking:** Druk voordat u het probleem gaat oplossen de testpagina's voor de afdrukkwaliteit af. Ga op het bedieningspaneel naar **Instellingen > Problemen oplossen > Testpagina's voor afdrukkwaliteit afdrukken**. Voor printermodellen zonder aanraakscherm drukt u op **OK** om door de instellingen te navigeren.

## Problemen oplossen

Actie	Ja	Nee
<p><b>Stap 1</b></p> <p>a. Verwijder de beeldverwerkingseenheid en plaats deze vervolgens opnieuw.</p> <p>De beeldverwerkingseenheid mag niet langer dan tien minuten worden blootgesteld aan licht. Langdurige blootstelling aan licht kan tot problemen met de afdrukkwaliteit leiden.</p> <p>Raak de fotoconductortrommel onder de beeldverwerkingseenheid niet aan. Dit kan de afdrukkwaliteit van toekomstige afdruktaken verminderen.</p> <p>b. Druk het document af.</p> <p>Bevatten afdrucken nog steeds verticale donkere lijnen en ontbrekende beelden?</p>	<p>Ga naar stap 2.</p>	<p>Het probleem is opgelost.</p>
<p><b>Stap 2</b></p> <p>a. Controleer of de printer een originele en ondersteunde Xerox-tonercartridge gebruikt.</p> <p>Als de tonercartridge niet wordt ondersteund, installeer dan een ondersteunde cartridge.</p> <p>b. Druk het document af.</p> <p>Bevatten afdrucken nog steeds verticale donkere lijnen en ontbrekende afbeeldingen?</p>	<p>Raadpleeg <a href="#">Contact opnemen met de klantenondersteuning</a>.</p>	<p>Het probleem is opgelost.</p>



## Terugkerende fouten



-  **Opmerking:** Druk voordat u het probleem gaat oplossen de testpagina's voor de afdrukkwaliteit af. Ga op het bedieningspaneel naar **Instellingen > Problemen oplossen > Testpagina's voor afdrukkwaliteit afdrukken**. Voor printermodellen zonder aanraakscherm drukt u op **OK** om door de instellingen te navigeren.

## Problemen oplossen

Actie	Ja	Nee
<p><b>Stap 1</b></p> <p>Met behulp van de testpagina's voor afdrukkwaliteit kunt u controleren of de afstand tussen de terugkerende storingen gelijk is aan een van het volgende:</p> <ul style="list-style-type: none"> <li>• <b>Beeldverwerkingseenheid</b> <ul style="list-style-type: none"> <li>– 75,40 mm (2,97 in)</li> <li>– 34,70 mm (1,37 in)</li> <li>– 23,9 mm (0,94 in)</li> </ul> </li> <li>• <b>Tonercartridge</b> <ul style="list-style-type: none"> <li>– 35,70 mm (1,41 in)</li> <li>– 36,80 mm (1,45 in)</li> </ul> </li> <li>• <b>Overdrachtsrol</b> <ul style="list-style-type: none"> <li>– 44 mm (1,73 in)</li> </ul> </li> <li>• <b>Fuser</b> <ul style="list-style-type: none"> <li>– 78,1 mm (3,07 in)</li> <li>– 75,4 mm (2,97 in)</li> </ul> </li> </ul> <p>Komt de afstand tussen de terugkerende storingen overeen met een van de afmetingen?</p>	<p>Ga naar stap 2.</p>	<p>Noteer de afstand en neem raadpleeg <a href="#">Contact opnemen met de klantenondersteuning</a>.</p>
<p><b>Stap 2</b></p> <p>a. Vervang het verbruiksartikel dat overeenkomt met de afstand tussen de terugkerende storingen.</p> <p>Als het verbruiksartikel een overdrachtsrol of verhittingsstation is, raadpleegt u <a href="#">Contact opnemen met de klantenondersteuning</a>.</p> <p>b. Druk het document af.</p> <p>Bevatten afdrukken herhaalde storingen?</p>	<p>Raadpleeg <a href="#">Contact opnemen met de klantenondersteuning</a>.</p>	<p>Het probleem is opgelost.</p>

## Afdruktaken worden niet afgedrukt

Actie	Ja	Nee
<p><b>Stap 1</b></p> <ol style="list-style-type: none"> <li>1 Open vanuit het document dat u wilt afdrukken het dialoogvenster Afdrukken en controleer of u de juiste printer hebt geselecteerd.</li> <li>2 Druk het document af.</li> </ol> <p>Wordt het document afgedrukt?</p>	Het probleem is opgelost.	Ga naar stap 2.
<p><b>Stap 2</b></p> <ol style="list-style-type: none"> <li>1 Controleer of de printer is ingeschakeld.</li> <li>2 Los de foutberichten die op het display verschijnen op.</li> <li>3 Druk het document af.</li> </ol> <p>Wordt het document afgedrukt?</p>	Het probleem is opgelost.	Ga naar stap 3.
<p><b>Stap 3</b></p> <ol style="list-style-type: none"> <li>1 Controleer of de poorten werken en of de kabels stevig zijn aangesloten op de computer en de printer.</li> </ol> <p>Raadpleeg de meegeleverde installatiedocumentatie van de printer voor meer informatie.</p> <ol style="list-style-type: none"> <li>2 Druk het document af.</li> </ol> <p>Wordt het document afgedrukt?</p>	Het probleem is opgelost.	Ga naar stap 4.
<p><b>Stap 4</b></p> <ol style="list-style-type: none"> <li>1 Schakel de printer uit en schakel de printer vervolgens na ongeveer 10 seconden weer in.</li> <li>2 Druk het document af.</li> </ol> <p>Wordt het document afgedrukt?</p>	Het probleem is opgelost.	Ga naar stap 5.
<p><b>Stap 5</b></p> <ol style="list-style-type: none"> <li>1 Verwijder het printerstuurprogramma en installeer het opnieuw.</li> <li>2 Druk het document af.</li> </ol> <p>Wordt het document afgedrukt?</p>	Het probleem is opgelost.	Raadpleeg <a href="#">Contact opnemen met de klantondersteuning</a> .

## Taak wordt afgedrukt vanuit de verkeerde lade of op het verkeerde papier

Actie	Ja	Nee
<p><b>Stap 1</b></p> <p>a. Controleer of u afdrukt op het juiste papier. b. Druk het document af.</p> <p>Is het document op het juiste papier afgedrukt?</p>	<p>Ga naar stap 2.</p>	<p>Plaats het juiste papierformaat en de juiste papiersoort.</p>
<p><b>Stap 2</b></p> <p>a. Geef de instellingen voor papiersoort en -formaat op in het dialoogvenster Voorkeursinstellingen voor afdrucken of Afdrucken, afhankelijk van het besturingssysteem.</p> <p>U kunt deze instellingen ook wijzigen op het bedieningspaneel van de printer. Ga naar:</p> <p><b>Instellingen &gt; Papier &gt; Ladeconfiguratie &gt; Papierformaat/-soort</b></p> <p>Voor printermodellen zonder aanraakscherm drukt u op <b>OK</b> om door de instellingen te navigeren.</p> <p>b. Zorg dat de instellingen overeenkomen met het geplaatste papier. c. Druk het document af.</p> <p>Is het document op het juiste papier afgedrukt?</p>	<p>Het probleem is opgelost.</p>	<p>Raadpleeg <a href="#">Contact opnemen met de klantenondersteuning</a>.</p>

## Afdrukken verloopt langzaam

Actie	Ja	Nee
<p><b>Stap 1</b></p> <p>Controleer of de printerkabel stevig is aangesloten op de printer en op de computer, afdrukserver of een ander netwerkapparaat.</p> <p>Is de printer langzaam met afdrukken?</p>	Ga naar stap 2.	Het probleem is opgelost.
<p><b>Stap 2</b></p> <p>a. Zorg dat de printer zich niet in Stille modus bevindt.</p> <p>Ga op het bedieningspaneel naar: <b>Instellingen &gt; Apparaat &gt; Onderhoud &gt; Configuratiemenu &gt; Werkingen van apparaat &gt; Stille modus</b></p> <p>Voor printermodellen zonder aanraakscherm drukt u op  om door de instellingen te navigeren.</p> <p>b. Druk het document af.</p> <p>Is de printer langzaam met afdrukken?</p>	Ga naar stap 3.	Het probleem is opgelost.
<p><b>Stap 3</b></p> <p>a. Geef de afdrukresolutie op in het dialoogvenster Voorkeursinstellingen voor afdrukken of in het dialoogvenster Afdrukken, afhankelijk van uw besturingssysteem.</p> <p>b. Stel de resolutie in op <b>600 dpi</b>.</p> <p>c. Druk het document af.</p> <p>Is de printer langzaam met afdrukken?</p>	Ga naar stap 4.	Het probleem is opgelost.
<p><b>Stap 4</b></p> <p>a. Ga op het bedieningspaneel naar: <b>Instellingen &gt; Afdrukken &gt; Kwaliteit &gt; Afdrukresolutie</b></p> <p>Voor printermodellen zonder aanraakscherm drukt u op</p>	Ga naar stap 5.	Het probleem is opgelost.

Actie	Ja	Nee
<p><b>OK</b> om door de instellingen te navigeren.</p> <p>b. Stel de resolutie in op <b>600 dpi</b>.</p> <p>c. Druk het document af.</p> <p>Is de printer langzaam met afdrukken?</p>		
<p><b>Stap 5</b></p> <p>a. Geef het papierformaat op via het dialoogvenster Voorkeursinstellingen voor afdrukken of het dialoogvenster Afdrukken, afhankelijk van het besturingssysteem.</p> <ul style="list-style-type: none"> <li>• Zorg dat de instellingen overeenkomen met het papier.</li> <li>• U kunt deze instellingen ook wijzigen op het bedieningspaneel van de printer. Ga naar <b>Instellingen &gt; Papier &gt; Ladeconfiguratie &gt; Papierformaat/-soort</b>. Voor printermodellen zonder aanraakscherm drukt u op <b>OK</b> om door de instellingen te navigeren.</li> <li>• Zwaarder papier drukt langzamer af.</li> <li>• Papier dat smaller is dan het formaat Letter, A4 en Legal drukt mogelijk langzamer af.</li> </ul> <p>b. Druk het document af.</p> <p>Is de printer langzaam met afdrukken?</p>	<p>Ga naar stap 6.</p>	<p>Het probleem is opgelost.</p>
<p><b>Stap 6</b></p> <p>a. Controleer of de printerinstellingen voor de structuur en het gewicht van het afdruk materiaal overeenkomen met het papier dat u wilt plaatsen.</p> <p>Ga op het bedieningspaneel naar: <b>Instellingen &gt; Papier &gt; Mediaconfiguratie &gt; Materiaalsoorten</b></p>	<p>Ga naar stap 7.</p>	<p>Het probleem is opgelost.</p>

Actie	Ja	Nee
<p>Voor printermodellen zonder aanraakscherm drukt u op <b>OK</b> om door de instellingen te navigeren.</p> <p>Ruwe papierstructuren en zwaar papier drukken mogelijk langzamer af.</p> <p>b. Druk het document af.</p> <p>Is de printer langzaam met afdrukken?</p>		
<p><b>Stap 7</b></p> <p>Verwijder wachttaken.</p> <p>Is de printer langzaam met afdrukken?</p>	Ga naar stap 8.	Het probleem is opgelost.
<p><b>Stap 8</b></p> <p>a. Controleer of de printer niet oververhit raakt.</p> <ul style="list-style-type: none"> <li>• Laat de printer afkoelen na een grote afdruktaak.</li> <li>• Let op de aanbevolen omgevingstemperatuur van de printer. Voor meer informatie raadpleegt u <a href="#">Een locatie voor de printer selecteren</a>.</li> </ul> <p>b. Druk het document af.</p> <p>Is de printer langzaam met afdrukken?</p>	Raadpleeg <a href="#">Contact opnemen met de klantenondersteuning</a> .	Het probleem is opgelost.

## De printer reageert niet

Actie	Ja	Nee
<p><b>Stap 1</b></p> <p>Controleer of het netsnoer op het stopcontact is aangesloten.</p> <p>Sluit het netsnoer aan op een geaard stopcontact dat zich dicht in de buurt van het product bevindt en gemakkelijk bereikbaar is om brand of elektrische schokken te voorkomen.</p> <p>Reageert de printer?</p>	Het probleem is opgelost.	Ga naar stap 2.
<p><b>Stap 2</b></p> <p>Controleer of het stopcontact is uitgeschakeld met behulp van een schakelaar of stroomonderbreker.</p> <p>Is het stopcontact uitgeschakeld met behulp van een schakelaar of stroomonderbreker?</p>	Schakel de schakelaar in of reset de stroomonderbreker.	Ga naar stap 3.
<p><b>Stap 3</b></p> <p>Controleer of de printer is ingeschakeld.</p> <p>Is de printer ingeschakeld?</p>	Ga naar stap 4.	Zet de printer aan.
<p><b>Stap 4</b></p> <p>Controleer of de printer in de slaap- of sluimerstand staat.</p> <p>Staat de printer in de slaap- of sluimerstand?</p>	Druk op de aan-uitknop om de printer aan te zetten.	Ga naar stap 5.
<p><b>Stap 5</b></p> <p>Controleer of de kabels waarmee de printer is aangesloten op de computer in de correcte poorten zitten.</p> <p>Zitten de kabels in de correcte poorten?</p>	Ga naar stap 6.	Plaats de kabels in de correcte poorten.



Actie	Ja	Nee
<b>Stap 6</b> Installeer het correcte printerstuurprogramma. Reageert de printer?	Het probleem is opgelost.	Ga naar stap 7.
<b>Stap 7</b> Schakel de printer uit en schakel de printer vervolgens na ongeveer 10 seconden weer in. Reageert de printer?	Het probleem is opgelost.	Raadpleeg <a href="#">Contact opnemen met de klantondersteuning</a> .

## Flashstation kan niet worden gelezen

Actie	Ja	Nee
<p><b>Stap 1</b></p> <p>Controleer of de printer niet bezig is met de verwerking van een andere afdruk-, kopieer-, scan- of faxtaak.</p> <p>Is de printer gereed?</p>	Ga naar stap 2.	Wacht tot de printer klaar is met het verwerken van de andere taak.
<p><b>Stap 2</b></p> <p>Controleer of het flashstation wordt ondersteund. Voor meer informatie raadpleegt u <a href="#">Ondersteunde flashstations en bestandstypen</a>.</p> <p>Wordt het flashstation ondersteund?</p>	Ga naar stap 3.	Plaats een ondersteund flashstation.
<p><b>Stap 3</b></p> <p>Verwijder het flashstation en plaats het vervolgens terug.</p> <p>Herkent de printer het flashstation?</p>	Het probleem is opgelost.	Raadpleeg <a href="#">Contact opnemen met de klantondersteuning</a> .

## De USB-poort inschakelen

Ga op het bedieningspaneel naar **Instellingen** > **Netwerk/poorten** > **USB** > **USB-poort inschakelen**

Voor printermodellen zonder aanraakscherm drukt u op **OK** om door de instellingen te navigeren.

## Problemen met de netwerkverbinding

### Kan Embedded Web Server niet openen

Actie	Ja	Nee
<p><b>Stap 1</b></p> <p>Controleer of de printer is ingeschakeld.</p> <p>Is de printer ingeschakeld?</p>	Ga naar stap 2.	Zet de printer aan.
<p><b>Stap 2</b></p> <p>Controleer of het IP-adres van de printer correct is.</p> <ul style="list-style-type: none"> <li>Bekijk het IP-adres op het startscherm.</li> <li>Een IP-adres bestaat uit vier sets met cijfers gescheiden door punten, bijvoorbeeld 123.123.123.123.</li> </ul> <p>Is het IP-adres van de printer correct?</p>	Ga naar stap 3.	Typ het juiste IP-adres van de printer in de adresbalk.
<p><b>Stap 3</b></p> <p>Controleer of u een ondersteunde browser gebruikt:</p> <ul style="list-style-type: none"> <li>Internet Explorer versie 11 of hoger</li> <li>Microsoft Edge</li> <li>Safari versie 6 of hoger</li> <li>Google Chrome™ versie 32 of hoger</li> <li>Mozilla Firefox versie 24 of hoger</li> </ul> <p>Wordt uw browser ondersteund?</p>	Ga naar stap 4.	Installeer een ondersteunde browser.
<p><b>Stap 4</b></p> <p>Controleer of de netwerkverbinding actief is.</p> <p>Is de netwerkverbinding actief?</p>	Ga naar stap 5.	Neem contact op met uw beheerder.
<p><b>Stap 5</b></p> <p>Controleer of de kabelverbindingen met de printer en afdrukserver goed zijn bevestigd. Raadpleeg de documentatie die bij de printer is geleverd voor meer informatie.</p>	Ga naar stap 6.	Maak de kabelaansluitingen vast.

Actie	Ja	Nee
Zitten de kabels goed vast?		
<b>Stap 6</b> Controleer of de webproxyservers zijn uitgeschakeld. Zijn de webproxyservers uitgeschakeld?	Ga naar stap 7.	Neem contact op met uw beheerder.
<b>Stap 7</b> Ga naar de Embedded Web Server. Wordt de Embedded Web Server geopend?	Het probleem is opgelost.	Raadpleeg <a href="#">Contact opnemen met de klantenondersteuning</a> .

## Kan de printer niet aansluiten op een Wi-Fi-netwerk

Actie	Ja	Nee
<b>Stap 1</b> Zorg dat Actieve adapter is ingesteld op Automatisch. Ga op het bedieningspaneel naar <b>Instellingen &gt; Netwerk/poorten &gt; Netwerkoverzicht &gt; Actieve adapter &gt; Automatisch</b> Voor printermodellen zonder aanraakscherm drukt u op  om door de instellingen te navigeren. Kan de printer verbinding maken met het Wi-Fi-netwerk?	Het probleem is opgelost.	Ga naar stap 2.
<b>Stap 2</b> Controleer of het juiste Wi-Fi-netwerk is geselecteerd. Sommige routers delen mogelijk de standaard SSID. Maakt u verbinding met het juiste Wi-Fi-netwerk?	Ga naar stap 4.	Ga naar stap 3.
<b>Stap 3</b> Maak verbinding met het juiste Wi-Fi-netwerk. Voor meer informatie raadpleegt u <a href="#">De printer aansluiten op een Wi-Fi-netwerk</a> .	Het probleem is opgelost.	Ga naar stap 4.

## Problemen oplossen

Actie	Ja	Nee
Kan de printer verbinding maken met het Wi-Fi-netwerk?		
<p><b>Stap 4</b></p> <p>Controleer de beveiligingsmodus voor draadloos.</p> <p>Ga op het bedieningspaneel naar <b>Instellingen &gt; Netwerk/ poorten &gt; Draadloos &gt; Beveiligingsmodus voor draadloos</b></p> <p>Voor printermodellen zonder aanraakscherm drukt u op  om door de instellingen te navigeren.</p> <p>Is de juiste beveiligingsmodus voor draadloos geselecteerd?</p>	Ga naar stap 6.	Ga naar stap 5.
<p><b>Stap 5</b></p> <p>Selecteer de juiste beveiligingsmodus voor draadloos.</p> <p>Kan de printer verbinding maken met het Wi-Fi-netwerk?</p>	Het probleem is opgelost.	Ga naar stap 6.
<p><b>Stap 6</b></p> <p>Controleer of u het juiste netwerkwachtwoord hebt ingevoerd.</p> <p>Let op de spaties, cijfers, hoofdletters en kleine letters in het wachtwoord.</p> <p>Kan de printer verbinding maken met het Wi-Fi-netwerk?</p>	Het probleem is opgelost.	Raadpleeg <a href="#">Contact opnemen met de klantenondersteuning</a> .

## Problemen met verbruiksartikelen

### Vervang cartridge, printerregio onjuist - Gebruik 708699

U kunt dit probleem oplossen door een cartridge met de juiste regio te kopen die overeenkomt met de printerregio, of koop een universele cartridge.

- Het eerste getal in het bericht na 42 geeft de regio van de printer weer.
- Het tweede getal in het bericht na 42 geeft de regio van de cartridge weer.

Tabel 12.1 Regio's voor printer en tonercartridges

Regio	Numerieke code
Universele of niet-gedefinieerde regio	0
Noord-Amerika (Verenigde Staten, Canada)	1
Europese Economische Ruimte, West-Europa, Scandinavische landen, Zwitserland	2
Azië en de Stille Oceaan	3
Latijns-Amerika	4
Overige Europese landen, Midden-Oosten, Afrika	5
Australië, Nieuw-Zeeland	6
Ongeldige regio	9

 **Opmerking:** Druk de testpagina's voor de afdrukkwaliteit af om de regio-instellingen van de printer en de tonercartridge te vinden. Ga op het bedieningspaneel naar: **Instellingen > Problemen oplossen > Testpagina's afdrukkwaliteit.**

## Niet-Xerox verbruiksartikelen

De printer heeft gedetecteerd dat een verbruiksartikel van een ander merk dan Xerox in de printer is geïnstalleerd.

Uw Xerox-printer werkt het beste met originele Xerox-verbruiksartikelen. Wanneer u verbruiksartikelen van andere fabrikanten gebruikt, kan dit negatieve gevolgen hebben voor de prestaties, betrouwbaarheid of levensduur van de printer en de beeldverwerkingsonderdelen van de printer.

Alle levensduurindicatoren zijn ontworpen om te functioneren met verbruiksartikelen van Xerox. Als u verbruiksartikelen van andere fabrikanten gebruikt, kan dat tot onvoorspelbare resultaten leiden. Het gebruik van beeldverwerkingsonderdelen langer dan de beoogde levensduur kan uw Xerox-printer of de desbetreffende onderdelen beschadigen.



**Waarschuwing:** Het gebruik van verbruiksartikelen of onderdelen van andere fabrikanten kan gevolgen hebben voor de garantie. Schade veroorzaakt door het gebruik van verbruiksartikelen of onderdelen van andere fabrikanten valt niet onder de garantie.

Als u deze risico's wilt aanvaarden en wilt doorgaan met het gebruik van niet-originele verbruiksartikelen in uw printer, houd dan X en OK tegelijkertijd 15 seconden ingedrukt.

Als u deze risico's niet wilt aanvaarden, verwijder dan het verbruiksartikel of onderdeel van andere fabrikanten uit uw printer en vervang deze door een origineel verbruiksartikel of onderdeel van Xerox. Voor meer informatie raadpleegt u [Officiële Xerox-verbruiksartikelen gebruiken](#).



# Papierstoringen verhelpen

## Papierstoringen voorkomen

### Papier correct plaatsen

- Zorg dat het papier vlak in de lade is geplaatst.

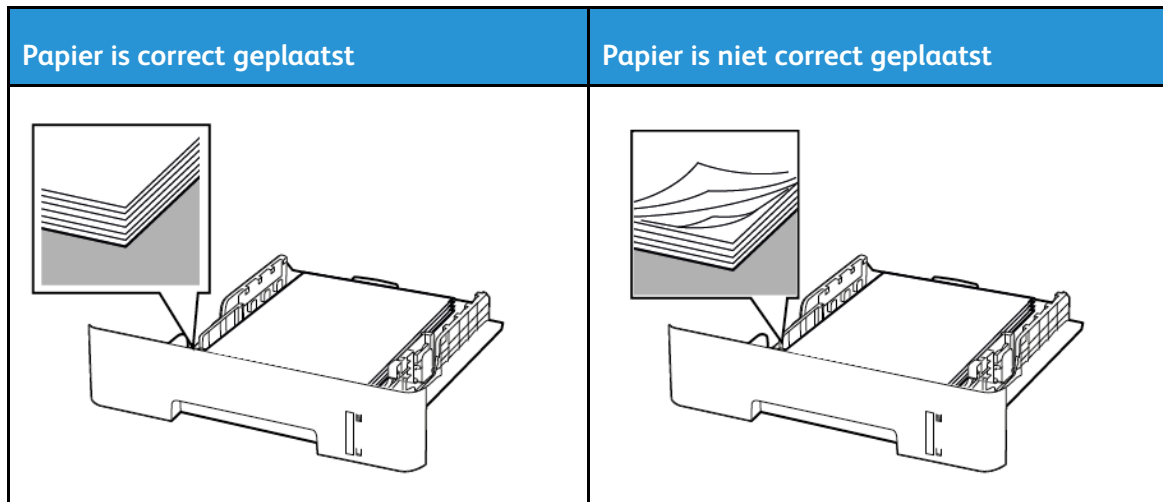

- Plaats of verwijder geen laden terwijl de printer bezig is met afdrukken.
- Plaats niet te veel papier in de printer. Zorg dat de stapel niet boven de aanduiding voor de maximale hoeveelheid uitkomt.
- Schuif geen papier in de lade. Plaats het papier zoals in de afbeelding is aangegeven.

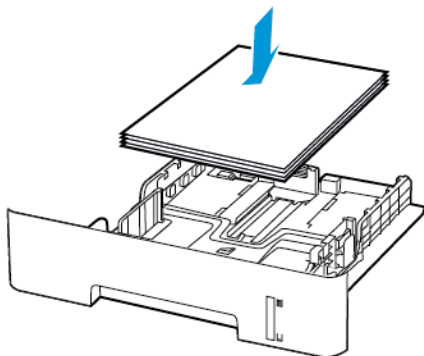

- Zorg dat de positie van de papiergeleiders juist is ingesteld en dat ze niet strak tegen het papier of de enveloppen zijn geplaatst.
- Bij dubbelzijdig afdrukken op A4-formaat moet u het papierformaat in de duplexeenheid instellen op A4.
- Bij dubbelzijdig afdrukken op het formaat Letter, Legal, Oficio of Folio moet u het papierformaat in de duplexeenheid instellen op Letter.
- Duw de lade stevig in de printer nadat u het papier hebt geplaatst.

## Aanbevolen papier gebruiken

- Gebruik uitsluitend aanbevolen papier of speciaal afdruk materiaal.
- Plaats geen papier dat gekreukt, gevouwen, vochtig, gebogen of kromgetrokken is.
- Buig het papier, waai er het uit en lijn de randen uit voordat u het in de printer plaatst.

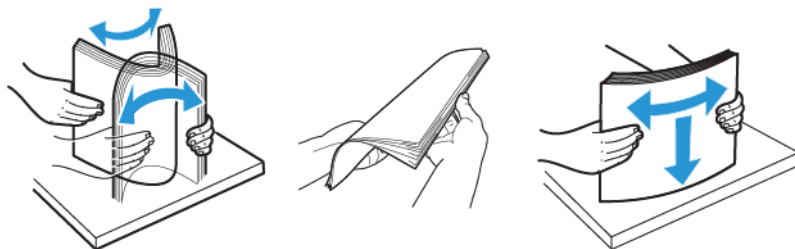

- Gebruik geen papier dat handmatig op maat is gesneden of geknipt.
- Gebruik nooit verschillende papierformaten, -gewichten of -soorten in één lade.
- Zorg dat de instellingen voor papierformaat en papiersoort correct zijn ingesteld op de computer of het bedieningspaneel van de printer.
- Bewaar het papier volgens de aanbevelingen van de fabrikant.

## Locaties van storingsen bepalen

- Als Storingsassistentie is ingesteld op Aan, werpt de printer blanco pagina's of gedeeltelijk afgedrukte pagina's automatisch uit nadat een vastgelopen pagina is verwijderd. Kijk of er onbedrukte pagina's uit de printer komen.
- Als Herstel na storing is ingesteld op Aan of Automatisch, drukt de printer vastgelopen pagina's opnieuw af.

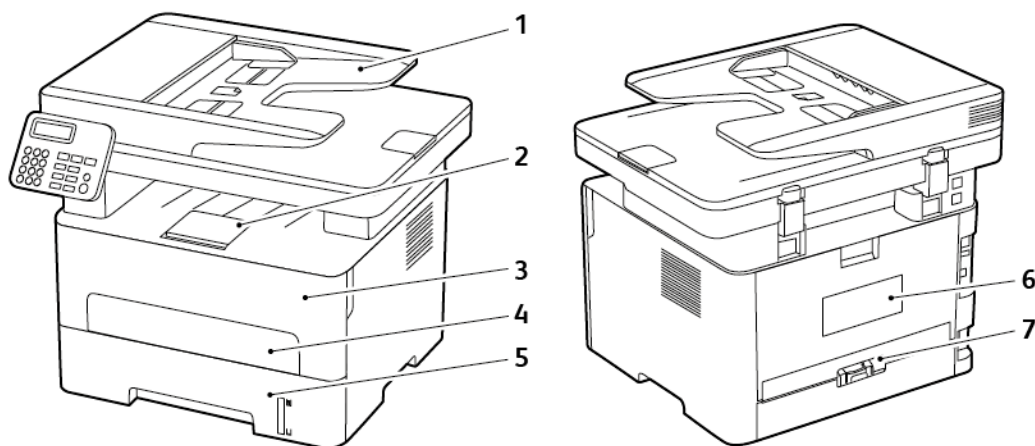

1. Automatische documentinvoer (AOD)
2. Standaardopvangbak
3. Voorklep
4. Handmatige invoer
5. Lade

6. Achterklep
7. Duplexeenheid

## Vastgelopen papier in de lade

1. Verwijder de lade.

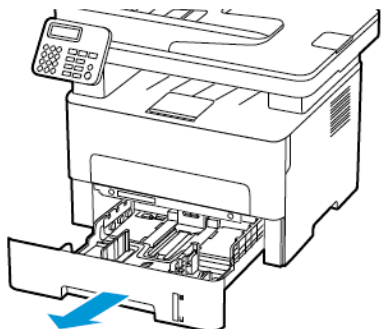

2. Verwijder het vastgelopen papier.

 **Opmerking:** Zorg dat alle papierstukjes zijn verwijderd.

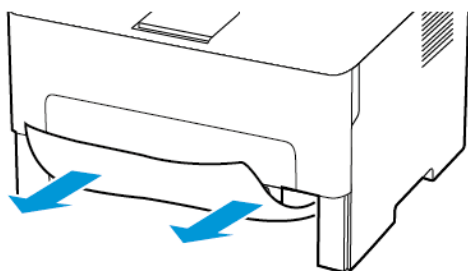

3. Plaats de lade terug.

## Papier vastgelopen in de voorklep

1. Open de voorklep.

 **Waarschuwing:** Om schade door elektrostatische ontlading te voorkomen, raakt u een blootliggend metalen frame van de printer aan voordat u iets met de binnenzijde van de printer doet.

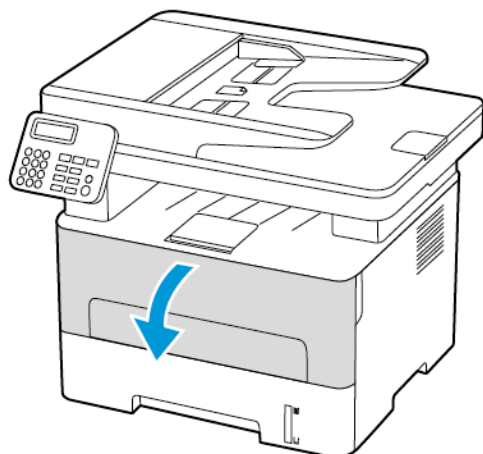

2. Verwijder de beeldverwerkingseenheid.

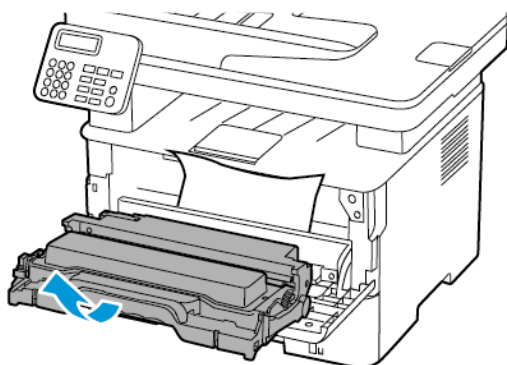

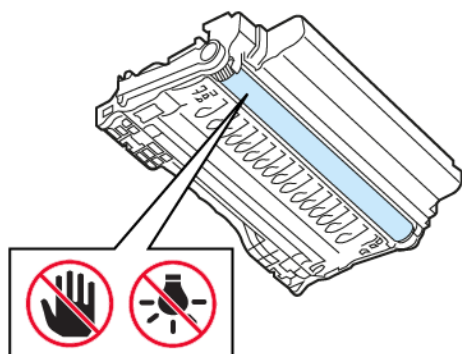

 **Waarschuwing:** De beeldverwerkingseenheid mag niet langer dan tien minuten worden blootgesteld aan licht. Langdurige blootstelling aan licht kan tot problemen met de afdrukkwaliteit leiden.

 **Waarschuwing:** Raak de trommel van de fotoconductor niet aan. Dit kan de afdrukkwaliteit van toekomstige afdruktaken verminderen.



3. Verwijder het vastgelopen papier.

 **LET OP—HEET OPPERVLAK:** De binnenkant van de printer kan heet zijn. Om letsel te voorkomen, moet u een heet oppervlak eerst laten afkoelen voordat u het aanraakt.

 **Opmerking:** Zorg dat alle papierstukjes zijn verwijderd.

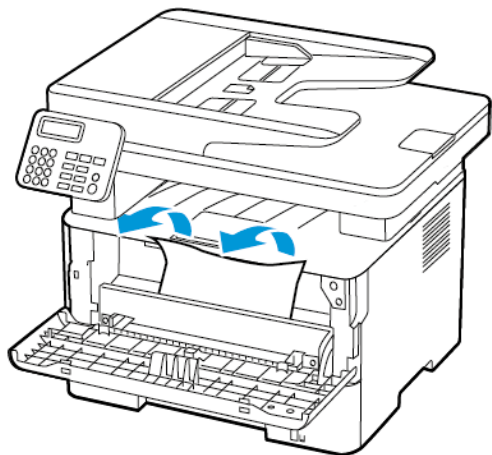

4. Plaats de beeldverwerkingseenheid.

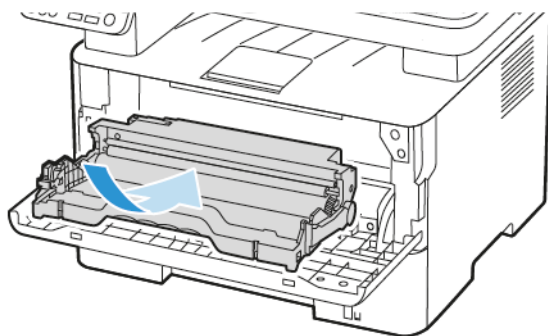

5. Sluit de klep.

## Papier vastgelopen in achterklep

1. Open de achterklep.

 **LET OP—HEET OPPERVLAK:** De binnenkant van de printer kan heet zijn. Om letsel te voorkomen, moet u een heet oppervlak eerst laten afkoelen voordat u het aanraakt.

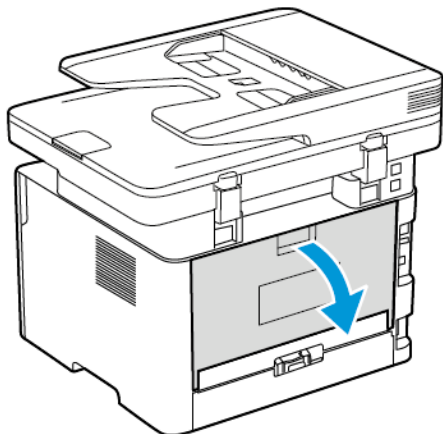

2. Open de toegangsklep van het verhittingsstation.

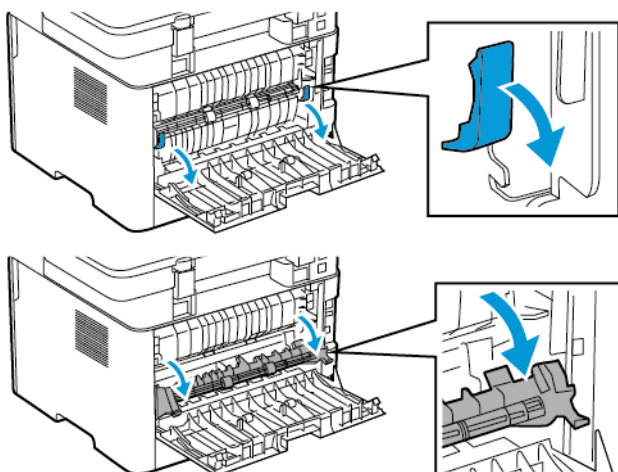

3. Verwijder het vastgelopen papier.

 **Opmerking:** Zorg dat alle papierstukjes zijn verwijderd.

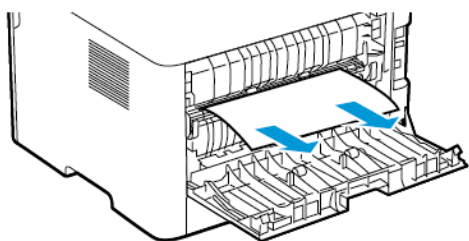

4. Sluit de toegangsklep van het verhittingsstation.
5. Sluit de achterklep.

## Papier vastgelopen in de duplexeenheid

1. Trek de duplexeenheid naar buiten en verwijder het vastgelopen papier.

**⚠ Waarschuwing:** Om schade door elektrostatische ontlading te voorkomen, raakt u een blootliggend metalen frame van de printer aan voordat u iets met de binnenzijde van de printer doet.

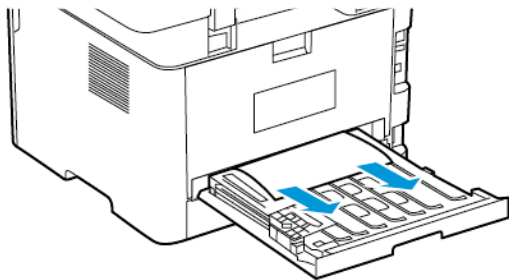

**✎ Opmerking:** Zorg dat alle papierstukjes zijn verwijderd.

2. Plaats de duplexeenheid.

## Papierstoring in de standaardopvangbak

1. Til de scanner op en verwijder het vastgelopen papier.

**✎ Opmerking:** Zorg dat alle papierstukjes zijn verwijderd.

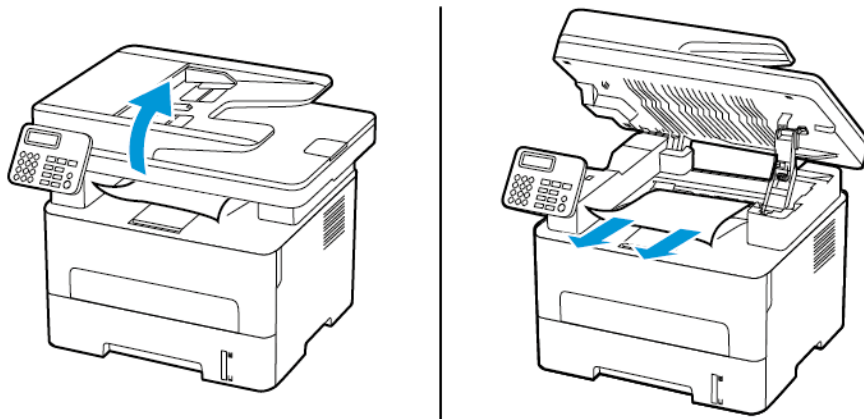

2. Laat de scanner zakken.

## Papierstoring in handmatige invoer

Verwijder het vastgelopen papier.

 **Opmerking:** Zorg dat alle papierstukjes zijn verwijderd.

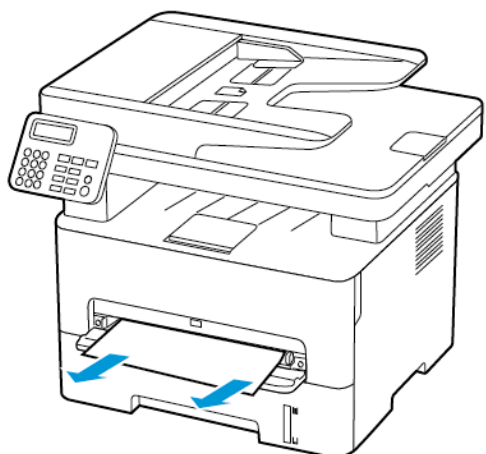

## Papier vastgelopen in de automatische documentinvoer

1. Verwijder alle originele documenten uit de AOD-lade.
2. Open de klep van de AOD.

 **Waarschuwing:** Om schade door elektrostatische ontlading te voorkomen, raakt u een blootliggend metalen frame van de printer aan voordat u iets met de binnenzijde van de printer doet.

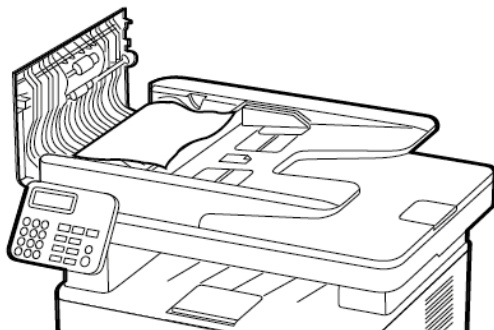



3. Verwijder het vastgelopen papier.

 **Opmerking:** Controleer of alle papierstukjes zijn verwijderd.

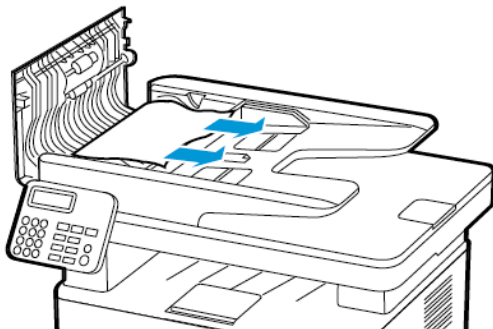

4. Sluit de klep van de AOD.
5. Open de klep van de scanner.

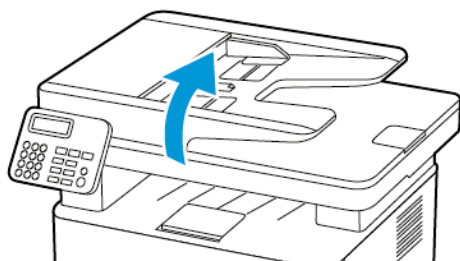

6. Verwijder het vastgelopen papier.

 **Opmerking:** Zorg dat alle papierstukjes zijn verwijderd.

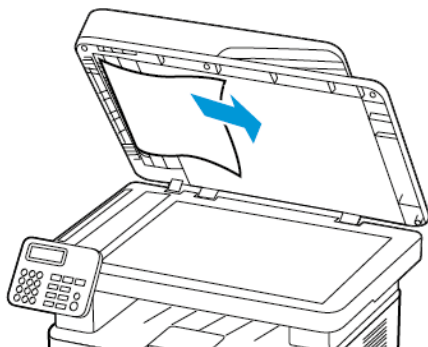

7. Sluit de klep van de scanner.

## Problemen met de papierinvoer

### Envelop wordt dichtgeplakt tijdens afdrukken

Actie	Ja	Nee
<p><b>Stap 1</b></p> <p>a. Gebruik een envelop die in een droge omgeving is bewaard.</p> <p>Tijdens het afdrukken op een vochtige envelop kunnen de kleppen worden dichtgeplakt.</p> <p>b. Verzend de afdruktaak.</p> <p>Wordt de envelop dichtgeplakt tijdens het afdrukken?</p>	<p>Ga naar stap 2.</p>	<p>Het probleem is opgelost.</p>
<p><b>Stap 2</b></p> <p>a. Zorg dat de papiersoort is ingesteld op Envelop.</p> <p>Ga op het bedieningspaneel naar <b>Instellingen &gt; Papier &gt; Ladeconfiguratie &gt; Papierformaat/-soort</b></p> <p>Voor printermodellen zonder aanraakscherm drukt u op <b>OK</b> om door de instellingen te navigeren.</p> <p>b. Verzend de afdruktaak.</p> <p>Wordt de envelop dichtgeplakt tijdens het afdrukken?</p>	<p>Raadpleeg <a href="#">Contact opnemen met de klantenondersteuning</a>.</p>	<p>Het probleem is opgelost.</p>

## Gesorteerd afdrukken werkt niet

Actie	Ja	Nee
<p><b>Stap 1</b></p> <p>a. Ga op het bedieningspaneel naar <b>Instellingen &gt; Afdrukken &gt; Indeling &gt; Sorteren</b></p> <p>Voor printermodellen zonder aanraakscherm drukt u op <b>OK</b> om door de instellingen te navigeren.</p> <p>b. Selecteer <b>Aan [1,2,1,2,1,2]</b>.</p> <p>c. Druk het document af.</p> <p>Is het document correct gesorteerd?</p>	<p>Het probleem is opgelost.</p>	<p>Ga naar stap 2.</p>
<p><b>Stap 2</b></p> <p>a. Open vanuit het document dat u wilt afdrukken het dialoogvenster Afdrukken en selecteer <b>Sorteren</b>.</p> <p>b. Druk het document af.</p> <p>Is het document correct gesorteerd?</p>	<p>Het probleem is opgelost.</p>	<p>Ga naar stap 3.</p>
<p><b>Stap 3</b></p> <p>a. Verminder het aantal pagina's om af te drukken.</p> <p>b. Druk het document af.</p> <p>Zijn de pagina's correct gesorteerd?</p>	<p>Het probleem is opgelost.</p>	<p>Raadpleeg <a href="#">Contact opnemen met de klantenondersteuning</a>.</p>

## Papier loopt regelmatig vast

Actie	Ja	Nee
<p><b>Stap 1</b></p> <p>a. Verwijder de lade.</p> <p>b. Controleer of het papier op de juiste wijze is geplaatst.</p> <ul style="list-style-type: none"> <li>• Zorg dat de papiergeleiders juist zijn afgesteld.</li> <li>• Zorg dat de stapel niet boven de aanduiding voor de maximale hoeveelheid uitkomt.</li> <li>• Zorg dat u op een aanbevolen papiergrootte en papierformaat afdrukt.</li> </ul> <p>c. Plaats de lade terug.</p> <p>d. Druk het document af.</p> <p>Blijven papierstoringen regelmatig optreden?</p>	<p>Ga naar stap 2.</p>	<p>Het probleem is opgelost.</p>
<p><b>Stap 2</b></p> <p>a. Ga op het bedieningspaneel naar <b>Instellingen &gt; Papier &gt; Ladeconfiguratie &gt; Papierformaat/-soort</b></p> <p>Voor printermodellen zonder aanraakscherm drukt u op  om door de instellingen te navigeren.</p> <p>b. Stel het juiste papierformaat en de juiste papiersoort in.</p> <p>c. Druk het document af.</p> <p>Blijven papierstoringen regelmatig optreden?</p>	<p>Ga naar stap 3.</p>	<p>Het probleem is opgelost.</p>
<p><b>Stap 3</b></p> <p>a. Vervang het papier. Gebruik papier uit een nieuw pak.</p> <p>Papier neemt vocht op in een vochtige omgeving. Bewaar papier altijd in de originele verpakking tot u het gaat gebruiken.</p> <p>b. Druk het document af.</p> <p>Blijven papierstoringen regelmatig optreden?</p>	<p>Raadpleeg <a href="#">Contact opnemen met de klantenondersteuning</a>.</p>	<p>Het probleem is opgelost.</p>

## Vastgelopen pagina's worden niet opnieuw afgedrukt

Actie	Ja	Nee
<p>a. Ga op het bedieningspaneel naar <b>Instellingen &gt; Apparaat &gt; Meldingen &gt; Inhoud na storing herstellen</b></p> <p>Voor printermodellen zonder aanraakscherm drukt u op <b>OK</b> om door de instellingen te navigeren.</p> <p>b. Selecteer <b>Aan</b> of <b>Automatisch</b> in het menu Herstel na storing.</p> <p>c. Druk het document af.</p> <p>Zijn de vastgelopen pagina's afgedrukt?</p>	<p>Het probleem is opgelost.</p>	<p>Neem contact op met <a href="#">Contact opnemen met de klantenondersteuning</a>.</p>

## Problemen met e-mail

### Het foutbericht "SMTP-server niet ingesteld" verbergen

Afhankelijk van het printermodel selecteert u een optie op het bedieningspaneel:

- Selecteer **Home > Instellingen > E-mail > E-mailinstellingen > Fout "SMTP-server niet ingesteld" uitschakelen > Aan.**
- Ga naar **Instellingen > E-mail > OK > E-mailinstellingen > OK > Fout "SMTP-server niet ingesteld" uitschakelen > OK > Aan > OK.**

Om te voorkomen dat de fout opnieuw optreedt, voert u een van de volgende stappen uit:

- Werk de firmware bij. Voor meer informatie raadpleegt u [Firmware bijwerken](#)
- Configureer de SMTP-instellingen voor e-mail. Voor meer informatie raadpleegt u [De SMTP-instellingen voor e-mail configureren](#).

### Kan geen e-mails verzenden

Actie	Ja	Nee
<p><b>Stap 1</b></p> <p>Controleer of de SMTP-instellingen voor e-mail correct zijn geconfigureerd. Voor meer informatie raadpleegt u <a href="#">De SMTP-instellingen voor e-mail configureren</a>.</p> <p>Kunt u een e-mail verzenden?</p>	Het probleem is opgelost.	Ga naar stap 2.
<p><b>Stap 2</b></p> <p>Controleer of u het juiste toegangscode gebruikt. Afhankelijk van uw mailprovider gebruikt u uw accountwachtwoord, app-wachtwoord of verificatiewachtwoord. Voor meer informatie raadpleegt u <a href="#">De SMTP-instellingen voor e-mail configureren</a>.</p> <p>Kunt u een e-mail verzenden?</p>	Het probleem is opgelost.	Ga naar stap 3.
<p><b>Stap 3</b></p> <p>Zorg dat de printer is aangesloten op een netwerk en dat het netwerk is verbonden met het internet.</p> <p>Kunt u een e-mail verzenden?</p>	Het probleem is opgelost.	Raadpleeg <a href="#">Contact opnemen met de klantenondersteuning</a> .

## Problemen met faxen

### Kan geen faxen verzenden of ontvangen

Actie	Ja	Nee
<p><b>Stap 1</b></p> <p>Los de foutberichten die op het display verschijnen op.</p> <p>Kunt u een fax verzenden of ontvangen?</p>	Het probleem is opgelost.	Ga naar stap 2.
<p><b>Stap 2</b></p> <p>Controleer of de kabels van de volgende apparaten goed zijn aangesloten:</p> <ul style="list-style-type: none"> <li>• Telefoon</li> <li>• Handset</li> <li>• Antwoordapparaat</li> </ul> <p>Kunt u een fax verzenden of ontvangen?</p>	Het probleem is opgelost.	Ga naar stap 3.
<p><b>Stap 3</b></p> <p>Luister of u een kiestoon hoort.</p> <ul style="list-style-type: none"> <li>• Bel het faxnummer om te controleren of het goed werkt.</li> <li>• Als u de functie Kiezen met hoorn op haak gebruikt, verhoogt u het volume om te controleren of u een kiestoon hoort.</li> </ul> <p>Hoort u een kiestoon?</p>	Ga naar stap 5.	Ga naar stap 4.
<p><b>Stap 4</b></p> <p>Controleer de telefoonaansluiting in de muur.</p> <ol style="list-style-type: none"> <li>a. Sluit de analoge telefoon rechtstreeks op de wandcontactdoos aan.</li> <li>b. Luister of u een kiestoon hoort.</li> <li>c. Als u geen kiestoon hoort, gebruikt u een andere telefoonkabel.</li> <li>d. Als u nog steeds geen kiestoon hoort, sluit u de analoge telefoon op een andere wandcontactdoos aan.</li> </ol>	Het probleem is opgelost.	Ga naar stap 5.

## Problemen oplossen

Actie	Ja	Nee
<p>e. Als u een kiestoon hoort, sluit u de printer op die wandcontactdoos aan.</p> <p>Kunt u een fax verzenden of ontvangen?</p>		
<p><b>Stap 5</b></p> <p>Controleer of de printer is aangesloten op een analoge telefoondienst of op de juiste digitale connector.</p> <ul style="list-style-type: none"> <li>• Als u een Integrated Services voor Digital Network-telefoondienst (ISDN) gebruikt, sluit u die op de analoge telefoonpoort van een ISDN-adapter aan. Neem voor meer informatie contact op met uw ISDN-provider.</li> <li>• Als u een DSL-lijn gebruikt, sluit u een DSL-filter of een router aan die analoge signalen ondersteunt. Neem voor meer informatie contact op met uw DSL-provider.</li> <li>• Als u een private branch exchange (PBX) gebruikt, controleert u of u de printer op een analoge poort van de PBX hebt aangesloten. Als er geen analoge poorten aanwezig zijn, kunt u overwegen een analoge telefoonlijn voor de fax te installeren.</li> </ul> <p>Kunt u een fax verzenden of ontvangen?</p>	<p>Het probleem is opgelost.</p>	<p>Ga naar stap 6.</p>



Actie	Ja	Nee
<p><b>Stap 6</b></p> <p>Ontkoppel andere apparatuur tijdelijk en schakel andere telefoondiensten uit.</p> <p>a. Ontkoppel andere apparaten (zoals antwoordapparaten, computers, modems of telefoonlijnsplitters) tussen de printer en de telefoonlijn.</p> <p>b. Schakel de wisselgesprekfunctie en voicemail uit. Neem contact op met uw telefoonbedrijf voor meer informatie.</p> <p>Kunt u een fax verzenden of ontvangen?</p>	Het probleem is opgelost.	Ga naar stap 7.
<p><b>Stap 7</b></p> <p>Scan de pagina's van het originele document één voor één.</p> <p>a. Kies het faxnummer.</p> <p>b. Scan het document.</p> <p>Kunt u een fax verzenden of ontvangen?</p>	Het probleem is opgelost.	Raadpleeg <a href="#">Contact opnemen met de klantenondersteuning</a> .

## Kan wel faxen ontvangen, maar niet verzenden

Actie	Ja	Nee
<p><b>Stap 1</b></p> <p>Plaats het originele document op de juiste manier in de AOD-lade of op de glasplaat.</p> <p>Kunt u faxen verzenden?</p>	Het probleem is opgelost.	Ga naar stap 2.
<p><b>Stap 2</b></p> <p>Stel het snelkoppelingsnummer op de juiste wijze in.</p> <ul style="list-style-type: none"> <li>Controleer of het snelkoppelingsnummer is ingesteld voor het telefoonnummer dat u wilt bellen.</li> <li>Toets het telefoonnummer handmatig in.</li> </ul> <p>Kunt u faxen verzenden?</p>	Het probleem is opgelost.	Raadpleeg <a href="#">Contact opnemen met de klantenondersteuning</a> .

## Kan wel faxen verzenden, maar niet ontvangen

Actie	Ja	Nee
<p><b>Stap 1</b></p> <p>Controleer of de papierbron niet leeg is.</p> <p>Kunt u faxen ontvangen?</p>	<p>Het probleem is opgelost.</p>	<p>Ga naar stap 2.</p>
<p><b>Stap 2</b></p> <p>Controleer de instellingen voor het maximale aantal besignalen.</p> <p>Ga op het bedieningspaneel naar <b>Instellingen &gt; Fax &gt; Faxinstellingen &gt; Faxontvangstinstellingen &gt; Aantal besignalen</b></p> <p>Voor printermodellen zonder aanraakscherm drukt u op  om door de instellingen te navigeren.</p> <p>Kunt u faxen ontvangen?</p>	<p>Het probleem is opgelost.</p>	<p>Ga naar stap 3.</p>
<p><b>Stap 3</b></p> <p>Als de printer lege pagina's afdrukt, raadpleegt u <a href="#">Lege of witte pagina's</a>.</p> <p>Kunt u faxen ontvangen?</p>	<p>Het probleem is opgelost.</p>	<p>Raadpleeg <a href="#">Contact opnemen met de klantenondersteuning</a>.</p>

## De afdrukkwaliteit van faxen is laag

Actie	Ja	Nee
<p><b>Stap 1</b></p> <p>Zorg dat er geen afwijkingen in de afdrukkwaliteit zijn.</p> <p>a. Ga op het bedieningspaneel naar <b>Instellingen &gt; Problemen oplossen &gt; Testpagina's voor afdrukkwaliteit afdrukken</b></p> <p>Voor printermodellen zonder aanraakscherm drukt u op <b>OK</b> om door de instellingen te navigeren.</p> <p>b. Corrigeer eventuele afwijkingen in de afdrukkwaliteit. Voor meer informatie raadpleegt u <a href="#">Afdrukkwaliteit is slecht</a>.</p> <p>Is de faxafdrukkwaliteit in orde?</p>	<p>Het probleem is opgelost.</p>	<p>Ga naar stap 2.</p>
<p><b>Stap 2</b></p> <p>Verlaag de faxtransmissiesnelheid voor binnenkomende faxen.</p> <p>a. Ga op het bedieningspaneel naar <b>Instellingen &gt; Fax &gt; Faxinstellingen &gt; Faxontvangstinstellingen &gt; Beheercontrole &gt; Max. snelheid</b></p> <p>Voor printermodellen zonder aanraakscherm drukt u op <b>OK</b> om door de instellingen te navigeren.</p> <p>b. Selecteer een lagere overdrachtsnelheid.</p> <p>Is de faxafdrukkwaliteit in orde?</p>	<p>Het probleem is opgelost.</p>	<p>Raadpleeg <a href="#">Contact opnemen met de klantenondersteuning</a>.</p>

## Problemen met scannen

### Kan niet naar een computer scannen

Actie	Ja	Nee
<p><b>Stap 1</b></p> <p>Voer een kopieertaak uit.</p> <p>Is de kopieertaak geslaagd?</p>	Ga naar stap 3.	Ga naar stap 2.
<p><b>Stap 2</b></p> <p>a. Schakel de printer uit en schakel de printer na ongeveer tien seconden weer in.</p> <p>b. Scan het document.</p> <p>Kunt u het document naar een computer scannen?</p>	Het probleem is opgelost.	Ga naar stap 3.
<p><b>Stap 3</b></p> <p>Controleer de printerconnectiviteit.</p> <p>a. Druk de pagina met netwerkinstellingen af. Ga op het bedieningspaneel naar <b>Instellingen &gt; Rapporten &gt; Netwerk &gt; Pagina Netwerkinstellingen</b></p> <p>b. Controleer de netwerkstatus.</p> <p>Is de printer aangesloten op het netwerk?</p>	Ga naar stap 5.	Ga naar stap 4.
<p><b>Stap 4</b></p> <p>a. Sluit de printer aan op het netwerk.</p> <p>b. Scan het document.</p> <p>Kunt u het document naar een computer scannen?</p>	Het probleem is opgelost.	Ga naar stap 5.
<p><b>Stap 5</b></p> <p>a. Zorg dat de printer en de computer op hetzelfde netwerk zijn aangesloten.</p> <p>b. Scan het document.</p> <p>Kunt u het document naar een computer scannen?</p>	Het probleem is opgelost.	Raadpleeg <a href="#">Contact opnemen met de klantenondersteuning</a> .

## Kan niet scannen naar een netwerkmap

Actie	Ja	Nee
<p><b>Stap 1</b></p> <p>a. Maak een snelkoppeling voor een netwerkmap.</p> <p>b. Scan een document via de snelkoppeling. Voor meer informatie raadpleegt u <a href="#">Scannen naar een netwerkmap</a>.</p> <p>Kunt u een document scannen en opslaan in een netwerkmap?</p>	Het probleem is opgelost.	Ga naar stap 2.
<p><b>Stap 2</b></p> <p> <b>Opmerking:</b> Zorg dat het pad en de indeling van de netwerkmap correct zijn. Bijvoorbeeld //server_hostnaam/mapnaam/pad, waarbij server_hostnaam een FQDN-domein of IP-adres is.</p> <p>Zijn het pad en de indeling van de netwerkmap correct?</p>	Ga naar stap 3.	Ga naar stap 4.
<p><b>Stap 3</b></p> <p>Zorg dat u schrijftoegangsrechten voor de netwerkmap hebt.</p> <p>Kunt u een document scannen en opslaan in een netwerkmap?</p>	Het probleem is opgelost.	Ga naar stap 4.

Actie	Ja	Nee
<p><b>Stap 4</b></p> <p>Werk de snelkoppeling voor de netwerkmap bij.</p> <p>a. Open een webbrowser en typ het IP-adres van de printer in de adresbalk.</p> <ul style="list-style-type: none"> <li>• Controleer het IP-adres van de printer op het startscherm. Het IP-adres bestaat uit vier sets met cijfers gescheiden door punten, bijv: 123.123.123.123.</li> <li>• Als u een proxyserver gebruikt, moet u deze tijdelijk uitschakelen zodat de webpagina correct kan worden geladen.</li> </ul> <p>b. Klik op <b>Snelkoppelingen</b> en selecteer een snelkoppeling.</p> <p>Als u meerdere soorten snelkoppelingen hebt, selecteert u Netwerkmap.</p> <p>c. In het veld Share-pad typt u het pad naar de netwerkmap.</p> <ul style="list-style-type: none"> <li>• Als het share-pad \\server_hostnaam\mapnaam\pad is, typt u //server_hostnaam/mapnaam/pad.</li> <li>• Zorg dat u slashes gebruikt bij het typen van het share-pad.</li> </ul> <p>d. In het menu Verificatie selecteert u de verificatiemethode.</p> <p>Als Verificatie is ingesteld op "Toegewezen gebruikersnaam en wachtwoord gebruiken", typt u uw referenties in de velden Gebruikersnaam en Wachtwoord.</p> <p>e. Klik op <b>Opslaan</b>.</p> <p>Kunt u een document scannen en opslaan in een netwerkmap?</p>	<p>Het probleem is opgelost.</p>	<p>Ga naar stap 5.</p>
<p><b>Stap 5</b></p> <p>Zorg dat de printer en de netwerkmap op hetzelfde netwerk zijn aangesloten.</p> <p>Kunt u een document scannen en opslaan in een netwerkmap?</p>	<p>Het probleem is opgelost.</p>	<p>Raadpleeg <a href="#">Contact opnemen met de klantenondersteuning</a>.</p>

## Gedeeltelijke kopieën van document of foto

Actie	Ja	Nee
<p><b>Stap 1</b></p> <p>a. Zorg dat het document of de foto met de bedrukte zijde omlaag in de linkerbovenhoek van de glasplaat is geplaatst.</p> <p>b. Kopieer het document of de foto.</p> <p>Is het document of de foto juist gekopieerd?</p>	<p>Het probleem is opgelost.</p>	<p>Ga naar stap 2.</p>
<p><b>Stap 2</b></p> <p>a. Zorg dat de instelling voor papierformaat overeenkomt met het papier dat in de lade is geplaatst.</p> <p>b. Kopieer het document of de foto.</p> <p>Is het document of de foto juist gekopieerd?</p>	<p>Het probleem is opgelost.</p>	<p>Raadpleeg <a href="#">Contact opnemen met de klantenondersteuning</a>.</p>

## Scantaak is mislukt

Actie	Ja	Nee
<p><b>Stap 1</b> Controleer de kabelaansluiting.</p> <ul style="list-style-type: none"> <li>a. Zorg dat de Ethernet- of USB-kabel goed op de computer en op de printer is aangesloten.</li> <li>b. Verzend de scantaak opnieuw.</li> </ul> <p>Is de scantaak geslaagd?</p>	<p>Het probleem is opgelost.</p>	<p>Ga naar stap 2.</p>
<p><b>Stap 2</b> Controleer het bestand dat u wilt scannen.</p> <ul style="list-style-type: none"> <li>a. Zorg dat de bestandsnaam niet al wordt gebruikt in de doelmap.</li> <li>b. Zorg dat het document of de foto die u wilt scannen niet in een andere toepassing is geopend.</li> <li>c. Verzend de scantaak opnieuw.</li> </ul> <p>Is de scantaak geslaagd?</p>	<p>Het probleem is opgelost.</p>	<p>Ga naar stap 3.</p>
<p><b>Stap 3</b></p> <ul style="list-style-type: none"> <li>a. Zorg dat het selectievakje <b>Tijdstempel toevoegen</b> of <b>Overschrijf bestand bestand</b> is ingeschakeld in de configuratie-instellingen van de bestemming.</li> <li>b. Verzend de scantaak opnieuw.</li> </ul> <p>Is de scantaak geslaagd?</p>	<p>Het probleem is opgelost.</p>	<p>Raadpleeg <a href="#">Contact opnemen met de klantenondersteuning</a>.</p>



## Slechte kwaliteit van kopieën

Actie	Ja	Nee
<p><b>Stap 1</b></p> <p>a. Reinig de glasplaat van de scanner en de AOD met een vochtige, zachte, pluisvrije doek. Als de printer over een tweede glasplaat in de AOD beschikt, reinigt u ook deze glasplaat.</p> <p>Voor meer informatie raadpleegt u <a href="#">De scanner reinigen</a>.</p> <p>b. Zorg dat het document of de foto met de bedrukte zijde omlaag in de linkerbovenhoek van de glasplaat is geplaatst.</p> <p>c. Kopieer het document of de foto.</p> <p>Is de kopieerkwaliteit in orde?</p>	Het probleem is opgelost.	Ga naar stap 2.
<p><b>Stap 2</b></p> <p>a. Controleer de kwaliteit van het originele document of foto.</p> <p>b. Pas de instellingen voor scankwaliteit aan.</p> <p>c. Kopieer het document of de foto.</p> <p>Is de kopieerkwaliteit in orde?</p>	Het probleem is opgelost.	Raadpleeg <a href="#">Contact opnemen met de klantondersteuning</a> .

## Verticale donkere strepen op de uitvoer bij het scannen via de AOD

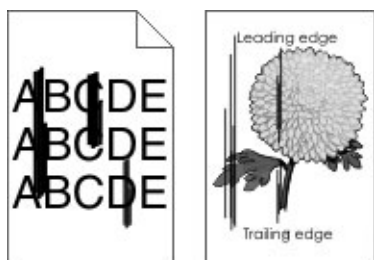

Actie	Ja	Nee
<p>a. Open de klep van de scanner.                      b. Veeg de AOD-glasplaat AOD-glasplaatafdekking schoon met een vochtige, zachte, pluïsvrije doek.                      c. Sluit de klep van de scanner.                      d. Scan het document.</p> <p>Verschijnen er verticale strepen op gescande documenten?</p>	<p>Raadpleeg <a href="#">Contact opnemen met de klantenondersteuning</a>.</p>	<p>Het probleem is opgelost.</p>

## Scanner sluit niet

Actie	Ja	Nee
<p>Verwijder obstakels die de klep van de scanner openhouden.</p> <p>Is de klep van de scanner goed gesloten?</p>	<p>Het probleem is opgelost.</p>	<p>Raadpleeg <a href="#">Contact opnemen met de klantenondersteuning</a>.</p>

## Scannen duurt te lang of de computer loopt vast tijdens scannen

Actie	Ja	Nee
<p>Sluit alle toepassingen die de scan verstoren.</p> <p>Duurt het scannen te lang of loopt de computer vast?</p>	<p>Raadpleeg <a href="#">Contact opnemen met de klantenondersteuning</a>.</p>	<p>Het probleem is opgelost.</p>

## De scanner reageert niet

Actie	Ja	Nee
<p><b>Stap 1</b></p> <p>a. Controleer of het netsnoer correct op de printer en het stopcontact is aangesloten.</p> <p>Sluit het netsnoer aan op een geaard stopcontact dat zich dicht in de buurt van het product bevindt en gemakkelijk bereikbaar is om brand of elektrische schokken te voorkomen.</p> <p>b. Kopieer of scan het document.</p> <p>Reageert de scanner?</p>	Het probleem is opgelost.	Ga naar stap 2.
<p><b>Stap 2</b></p> <p>a. Controleer of de printer is ingeschakeld.</p> <p>b. Los de foutberichten die op het display verschijnen op.</p> <p>c. Kopieer of scan het document.</p> <p>Reageert de scanner?</p>	Het probleem is opgelost.	Ga naar stap 3.
<p><b>Stap 3</b></p> <p>a. Schakel de printer uit, wacht ongeveer tien seconden en schakel de printer weer in.</p> <p>b. Kopieer of scan het document.</p> <p>Reageert de scanner?</p>	Het probleem is opgelost.	Raadpleeg <a href="#">Contact opnemen met de klantondersteuning</a> .

## Scannerregistratie aanpassen

1. Ga op het bedieningspaneel naar **Instellingen > Apparaat > Onderhoud > Configuratiemenu > Scannerconfiguratie > Handmatige scannerregistratie > Snelle printtest**.

Voor printermodellen zonder aanraakscherm drukt u op **OK** om door de instellingen te navigeren.

2. Plaats de Snelle printtest-pagina op de glasplaat en selecteer **Flatbed-registratie**.
3. Selecteer **Snelle kopieertest**.
4. Vergelijk de Snelle kopieertest-pagina met het originele document.

 **Opmerking:** Als de marges van de testpagina verschillen van het originele document, past u de linkermarge en bovenmarge aan.

5. Herhaal [stap 3](#) en [stap 4](#) tot de marges van de Snelle kopieertest-pagina zo goed als overeenkomen met het originele document.

## AOD-registratie aanpassen

1. Ga op het bedieningspaneel naar **Instellingen > Apparaat > Onderhoud > Configuratiemenu > Scannerconfiguratie > Handmatige scannerregistratie > Snelle printtest**.

Voor printermodellen zonder aanraakscherm drukt u op **OK** om door de instellingen te navigeren.

2. Plaats de Snelle printtest-pagina op de glasplaat en selecteer **Registratie AOD voorzijde**.

 **Opmerking:** Als u de registratie aan de voorzijde van de AOD wilt uitlijnen, plaatst u de testpagina met de bedrukte zijde omhoog en met de korte zijde als eerste in de AOD.

3. Selecteer **Snelle kopieertest**.
4. Vergelijk de Snelle kopieertest-pagina met het originele document.

 **Opmerking:** Als de marges van de testpagina verschillen van het originele document, past u de horizontale marge en bovenmarge aan.

5. Herhaal [stap 3](#) en [stap 4](#) tot de marges van de Snelle kopieertest-pagina zo goed als overeenkomen met het originele document.

## Contact opnemen met de klantenondersteuning

Zorg dat u de volgende informatie bij de hand hebt voordat u contact opneemt met de klantenondersteuning:

- Printerprobleem
- Foutbericht
- Modeltype en serienummer van de printer

Voor e-mail, chatondersteuning of ondersteunde documentatie, stuurprogramma's en andere downloads gaat u naar [www.xerox.com](http://www.xerox.com). Klik op de koppeling **Klantenondersteuning** en zoek uw product.

Technische ondersteuning via de telefoon is ook beschikbaar. In de V.S. en Canada gaat u naar [www.xerox.com/supplies](http://www.xerox.com/supplies). In andere landen of regio's gaat u naar de winkel waar u de printer hebt gekocht, of neemt u contact op met de winkel.



# A

## Informatie over regelgeving

Deze bijlage bevat:

- Fundamentele regelgeving ..... 280
- Regelgeving met betrekking tot het kopiëren van documenten ..... 289
- Veiligheidsinformatiebladen ..... 292

## Fundamentele regelgeving

### Geluidsniveaus

De volgende metingen zijn uitgevoerd conform ISO 7779 en gerapporteerd conform ISO 9296.

 **Opmerking:** Sommige modi zijn wellicht niet van toepassing op uw product.

Geluidsdruk gemiddeld 1 m, dBA	
Afdrukken	Enkelzijdig: 52 Dubbelzijdig: 50
Bezig met scannen	52
Kopiëren	55
Gereed	14

### Kennisgeving over gevoeligheid voor statische elektriciteit



Dit symbool duidt onderdelen aan die gevoelig zijn voor ontlading van statische elektriciteit. Raak onderdelen in de gebieden bij deze symbolen alleen aan nadat u eerst een metalen oppervlak buiten het gebied met het symbool heeft aangerakt.

Om schade door elektrostatische ontlading bij het uitvoeren van onderhoudstaken zoals het oplossen van papierstoringen of het vervangen van verbruiksartikelen te voorkomen, raakt u een blootliggend metalen frame van de printer aan voordat u iets met de binnenzijde van de printer doet zelfs als er geen symbool is.

### ENERGY STAR



Elk Xerox-apparaat met het ENERGY STAR-logo op het apparaat of op een beginscherm is gecertificeerd conform de ENERGY STAR-vereisten van het Environmental Protection Agency (EPA) op de productiedatum.

### Temperatuurinformatie

Omgevingstemperatuur	10 tot 32,2°C (50 tot 90°F)
Temperatuur voor vervoer	-40 tot 43,3°C (-40 tot 110°F)
Temperatuur voor opslag en relatieve vochtigheid	-40 tot 43,3°C (-40 tot 110°F) , 8 tot 80 % RH



## Información de la energía de México

- Consumo de energía en operación: 550 Wh
- Consumo de energía en modo de espera: 0,1 Wh
- Cantidad de producto por unidad de energía consumida: 4.15 páginas/Wh

## Laserinformatie

De printer is in de Verenigde Staten gecertificeerd als een product dat voldoet aan de vereisten van DHHS 21 CFR hoofdstuk 1, paragraaf J voor laserproducten van klasse I (1). Elders is de printer gecertificeerd als een laserproduct van klasse I dat voldoet aan de vereisten van IEC 60825-1: 2014.

Laserproducten van klasse I worden geacht geen gevaar op te leveren. Het lasersysteem en de printer zijn zodanig ontworpen dat gebruikers nooit blootstaan aan laserstraling die hoger is dan het toegestane niveau voor klasse I-apparaten, tijdens normaal gebruik, onderhoudswerkzaamheden door de gebruiker of voorgeschreven servicewerkzaamheden. De printer heeft een niet-buikbare printkopenheid. Deze bevat een laser met de volgende specificaties:

- Klasse: IIIb (3b) AlGaAs
- Nominaal uitgangsvermogen (milliwatt): 15
- Golflengte (nanometer): 775-800

## Voeding

### Stroomverbruik van het product

In de volgende tabel worden de eigenschappen voor het energieverbruik van de printer beschreven.

 **Opmerking:** Sommige modi zijn wellicht niet van toepassing op uw product.

Modus	Beschrijving	Stroomverbruik (Watt)
Afdrukken	Er worden papieren kopieën van elektronische invoer gemaakt met het product.	Enkelzijdig: 460 Dubbelzijdig: 325
Kopiëren	Er worden papieren kopieën van papieren originelen gemaakt met het product.	460
Scannen	Er worden papieren originelen gescand met het product.	N.v.t. (B225); 9,5 (B235, flashstation)
Gereed	Het product wacht op een afdruktaak.	5,5 (B225); 6,0 (B235)
Slaapstand	De normale spaarstand van het apparaat is geactiveerd.	1,2 (B225) of 1,1 (B235)
Sluimerstand	De optimale spaarstand van het apparaat is geactiveerd.	N.v.t.
Uit	Het product is aangesloten op een stopcontact, maar het apparaat is uitgeschakeld.	0,1 (B225); 0,2 (B235)

De niveaus betreffende energieverbruik die in de vorige tabel staan geven metingen aan van gemiddelde tijden. Onmiddellijke energieafnames kunnen substantieel hoger zijn dan het gemiddelde.

### Slaapstand

Dit product heeft een energiebesparende modus die Slaapstand wordt genoemd. In de slaapstand wordt energie bespaard door het stroomverbruik te verlagen tijdens langere perioden waarin het apparaat niet actief is. De slaapstand wordt automatisch ingeschakeld wanneer het product gedurende een vooraf ingestelde periode (Time-out voor slaapstand) niet wordt gebruikt.

 **Opmerking:** De standaardinstelling voor de time-out voor de slaapstand van dit product is 15 minuten.

U kunt de time-out voor de slaapstand via de configuratiemenu's instellen tussen 1 minuut en 120 minuten. Als de afdruksnelheid minder dan of gelijk aan 30 pagina's per minuut is, kunt u de time-out op maximaal 60 minuten instellen. Als u de time-out voor de slaapstand instelt op een lage waarde, vermindert het energieverbruik, maar kan de responstijd van het product toenemen. Als u de time-out voor de slaapstand instelt op een hoge waarde, reageert de printer snel, maar wordt meer energie verbruikt.

### Sluimerstand

Dit product heeft een modus waarin het zeer weinig energie verbruikt die Sluimerstand wordt genoemd. Als de sluimerstand van de printer actief is, worden de overige systemen en apparaten op veilige wijze uitgeschakeld.

U kunt met de volgende methoden de sluimerstand inschakelen:

- Met de time-out voor de sluimerstand
- Met de planning voor de stroomstand

 **Opmerking:** De standaard time-out voor de sluimerstand van dit product in alle landen of regio's is 3 dagen.

U kunt de tijdsperiode die de printer wacht voordat de sluimerstand wordt ingeschakeld nadat een taak is afgedrukt, instellen tussen één uur en één maand.

### Off-modus

Als dit product een stand heeft waarin het is uitgeschakeld maar er nog steeds een kleine hoeveelheid energie wordt verbruikt en u wilt het stroomverbruik van het product volledig stoppen, moet u de stekker van het product uit het stopcontact trekken.

### Totale energieverbruik

Het is soms handig om het totale energieverbruik van het product te schatten. Omdat het energieverbruik wordt berekend in Watt, dient het energieverbruik te worden vermenigvuldigd met de tijd die het product in elke modus heeft verbruikt om zo het totale energieverbruik te berekenen. Het totale energieverbruik van het product is de optelsom van het energieverbruik van elke modus.

# Regelgevende kennisgevingen voor telecommunicatie

## Kennisgevingen over regelgeving met betrekking tot terminalapparatuur voor telecommunicatie

Dit gedeelte bevat informatie over de regelgeving voor producten met de analoge faxfunctie.

## Kennisgevingen over RCC-vereisten aan gebruikers van het Amerikaanse telefoonnetwerk

Deze apparatuur voldoet aan Deel 68 van de FCC-regels en de vereisten van de ACTA (Administrative Council for Terminal Attachments). Op de rug van dit apparaat bevindt zich een label met daarop onder meer een product-ID met de notatie US:AAAEQ##TXXXX. Dit nummer moet desgevraagd worden doorgegeven aan uw telefoonbedrijf.

Deze apparatuur gebruikt de RJ-11C Universal Service Order Code (USOC)-aansluiting.

De stekker die wordt gebruikt om dit apparaat aan te sluiten op de bekabeling en het telefoonnetwerk in het pand, dient te voldoen aan de van toepassing zijnde voorschriften en vereisten van FCC Deel 68 van de ACTA. Gebruik een compatibel telefoonsnoer (RJ-11) dat 26 AWG of groter is bij het aansluiten van dit product op het openbare vaste telefoonnetwerk. Raadpleeg uw configuratiedocumentatie voor meer informatie.

Het REN (Ringer Equivalence Number) bepaalt het aantal apparaten dat op een telefoonlijn mag worden aangesloten. Als het aantal REN's op een telefoonlijn te groot is, is het mogelijk dat de apparaten niet overgaan wanneer een oproep binnenkomt. In de meeste maar niet alle regio's mag het totale aantal REN's niet groter zijn dan vijf (5,0). Neem contact op met uw plaatselijke telefoonbedrijf om te vragen hoeveel apparaten op basis van het vastgestelde totale aantal REN's op één lijn mogen worden aangesloten. Voor producten die na 23 juli 2001 zijn goedgekeurd, geldt dat het REN deel uitmaakt van de product-ID met notatie US:AAAEQ##TXXXX. De symbolen ## vertegenwoordigen de cijfers van het REN zonder een decimale komma (bijv. 03 is een REN van 0,3). Voor eerdere producten wordt het REN elders op het label weergegeven.

Als dit apparaat schade aan het telefoonnetwerk aanbrengt, zal het telefoonbedrijf u er van tevoren van op de hoogte brengen dat het nodig is om de service tijdelijk te onderbreken. Als het telefoonbedrijf u niet van tevoren op de hoogte kan brengen, wordt u in ieder geval zo snel mogelijk gewaarschuwd. U wordt tevens geadviseerd over uw recht om een klacht bij de FCC in te dienen.

Het telefoonbedrijf kan wijzigingen aanbrengen in zijn faciliteiten, apparatuur, operaties of procedures die mogelijk van invloed zijn op de werking van deze apparatuur. Als dat gebeurt, brengt het telefoonbedrijf u hiervan van tevoren op de hoogte, zodat u de noodzakelijke wijzigingen kunt aanbrengen om te zorgen dat de service niet wordt onderbroken.

Als u problemen met deze apparatuur ondervindt, neemt u voor reparatie- of garantie-informatie contact op met het verkooppunt. Als de apparatuur het telefoonnetwerk nadelig beïnvloedt, kan het telefoonbedrijf u verzoeken de apparatuur uit te schakelen totdat het probleem is verholpen.

Deze apparatuur bevat geen onderdelen die door de gebruiker kunnen worden onderhouden. Neem contact op met uw verkooppunt voor reparatie- en garantie-informatie.

Aansluiting op gemeenschappelijke telefoonlijndiensten is onderhevig aan staatstarieven. Neem voor meer informatie contact op met de commissie voor staatsnutsbedrijven, overheidsdiensten of bedrijfsdiensten.

Als in uw huis speciale bedrade alarmapparatuur op de telefoonlijn is aangesloten, moet u zorgen dat de installatie van deze apparatuur uw alarmapparatuur niet uitschakelt. Raadpleeg uw

telefoonbedrijf of een erkende installateur als u wilt weten hoe de alarmapparatuur eventueel uitgeschakeld kan raken.

Volgens de Wet op de Bescherming van Telefoongebruikers van 1991 is het onwettig om een computer of een ander elektronisch apparaat, inclusief een faxapparaat, te gebruiken voor het verzenden van berichten, tenzij aan de boven- en onderkant van elk bericht of op de eerste pagina van de verzending duidelijk wordt aangegeven op welke datum en op welk tijdstip het bericht is verzonden, samen met de naam en het telefoonnummer van het bedrijf of de persoon die het bericht verzendt. (Het telefoonnummer dat wordt opgegeven, mag geen 06-nummer zijn of een ander nummer waarvan de kosten hoger zijn dan de lokale of landelijke gesprekskosten.)

Raadpleeg uw gebruikersdocumentatie om deze informatie in uw faxapparaat te programmeren.

## Kennisgeving aan gebruikers van het Canadese telefoonnetwerk

Dit product voldoet aan de geldende technische specificaties van Innovation, Science and Economic Development Canada.

Het REN (Ringer Equivalence Number) bepaalt het maximale aantal apparaten dat op een telefoonlijn mag worden aangesloten. De aansluiting van een interface mag bestaan uit een willekeurige combinatie van apparaten, uitsluitend afhankelijk van de vereiste dat de som van REN's van alle apparaten niet groter is dan vijf. De REN bevindt zich op het productlabel.

Deze apparatuur gebruikt CA11A-telefoonaansluitingen.

### **Avis Réservé aux Utilisateurs du Réseau Téléphonique du Canada**

Ce produit est conforme aux spécifications techniques d'Innovation, Sciences et Développement économique Canada.

Le numéro REN (ringer equivalence number: numéro d'équivalence de sonnerie) indique le nombre maximum d'appareils pouvant être connectés à l'interface téléphonique. En bout de ligne, le nombre d'appareils qui peuvent être connectés n'est pas directement limité, mais la somme des REN de ces appareils ne doit pas dépasser cinq. Le numéro REN est indiqué sur l'étiquette produit.

Cet équipement utilise des prises de téléphone CA11A.

## Kennisgeving aan gebruikers van het Nieuw-Zeelandse telefoonnetwerk

Het volgende zijn speciale voorwaarden voor de instructies voor faxgebruikers. Met een Telepermit voor terminalapparatuur wordt uitsluitend aangegeven dat Telecom accepteert dat het apparaat voldoet aan de minimale voorwaarden voor aansluiting op het Telecom-netwerk. Een Telepermit duidt op generlei wijze op een goedkeuring van het product door Telecom en geeft geen enkele garantie. Bovenal wordt hiermee geen enkele verzekering gegeven dat het product in alle opzichten correct werkt met een apparaat van een ander merk of model met Telepermit en er wordt bovendien niet geïmpliceerd dat het product compatibel is met alle netwerkdiensten van Telecom.

Deze apparatuur mag niet worden opgezet voor het maken van automatische oproepen naar de '111'-noodservice van Telecom.

Met dit apparaat kunnen gesprekken wellicht niet naar een ander apparaat, dat op dezelfde lijn is aangesloten, worden doorverbonden.

Dit apparaat mag niet worden gebruikt onder omstandigheden die overlast aan andere Telecomklanten kan veroorzaken.

Deze apparatuur is niet in staat, onder alle bedrijfsomstandigheden, tot correcte werking op de hogere snelheden waarvoor het is ontworpen. Telecom accepteert geen enkele verantwoording indien er zich onder deze omstandigheden problemen voordoen.

De pulskeuze op dit apparaat is niet geschikt voor gebruik in het Telecom-netwerk in Nieuw-Zeeland.

Voor een juiste werking mag het totale aantal REN's (Ringer Equivalence Numbers) van alle evenwijdige apparaten die op dezelfde telefoonlijn zijn aangesloten, niet hoger zijn dan 5. De REN van dit apparaat bevindt zich op het label.

Dit apparaat gebruikt een RJ-11C modulaire connector. Neem contact op met uw verkooppunt als er een BT-adapter nodig is.

Sommige parameters die vereist zijn om aan de Telepermit van Telecom te voldoen, zijn afhankelijk van de apparatuur die aan dit apparaat is gekoppeld. De gekoppelde apparatuur dient te zijn ingesteld om te werken binnen de volgende limieten van de specificaties van Telecom:

- er zullen niet meer dan 10 pogingen per periode van 30 minuten worden gedaan om hetzelfde nummer te bellen voor iedere enkele handmatige gespreksstart, en
- het apparaat zal de verbinding minimaal 30 seconden verbreken tussen het einde van een poging en het begin van de volgende oproepoging.
- Het apparaat moet zodanig worden ingesteld dat er bij automatische gesprekken naar verschillende nummers minimaal vijf seconden pauze is tussen het einde van een gesprekspoging en het begin van een volgende.

## Verwendung dieses Produkts in Deutschland

Für dieses Produkt muss ein deutscher Billing Tone Filter zur Zählzeichenübertragung für jede Leitung installiert werden, über die in Deutschland Zeitsteuertakte übertragen werden. Zeitsteuertakte sind in analogen Leitungen in Deutschland möglicherweise nicht vorhanden. Der Teilnehmer kann die Bereitstellung von Zeitsteuertakten veranlassen oder beim deutschen Netzanbieter telefonisch deren Deaktivierung beantragen. Im Regelfall werden Zeitsteuertakte nur dann bereitgestellt, wenn dies vom Teilnehmer bei der Installation ausdrücklich erwünscht wird.

## Dit product in Zwitserland gebruiken

Dit product vereist installatie van een Zwitsers factureringstoonfilter op alle lijnen die telimpulsen ontvangen in Zwitserland.

### Utilisation de ce produit en Suisse

Cet appareil nécessite l'utilisation d'un filtre de tonalité de facturation suisse devant être installé sur toute ligne recevant des impulsions de comptage en Suisse.

### Verwendung dieses Produkts in der Schweiz

Für dieses Produkt muss ein schweizerischer Billing Tone Filter zur Zählzeichenübertragung für jede Leitung installiert werden, über die in der Schweiz Zeitsteuertakte übertragen werden.

### Uso del prodotto in Svizzera

Questo prodotto richiede un filtro toni Billing svizzero, da installare su tutte le linee che ricevono impulsi remoti in Svizzera.

## Kennisgevingen over regelgevingen voor draadloze producten

Dit gedeelte bevat informatie over regelgeving die alleen van toepassing is op draadloze modellen.

Als u twijfelt of uw model een draadloos model is, gaat u naar <http://support.xerox.com>.

## Kennisgeving over modulaire componenten

Draadloze modellen bevatten modulaire componenten. Om te bepalen welke modulaire componenten zijn geïnstalleerd in uw specifieke product, raadpleegt u de labels op het product.

## Blootstelling aan hoogfrequentie-energie

De hoeveelheid hoogfrequentie-energie die door dit draadloze apparaat wordt uitgestraald, ligt ver onder de limieten voor hoogfrequentie-energie die zijn vastgesteld door de FCC en andere regelgevende instanties. Er moet minimaal 20 cm (8 inch) ruimte tussen de antenne en eventuele personen zijn om te voldoen aan de vereisten voor hoogfrequentie-energie van de FCC en andere regelgevende instanties.

## Innovatie, wetenschap en economische ontwikkeling Canada

Dit apparaat voldoet aan de vergunningvrije RSS-normen van Innovatie, wetenschap en economische ontwikkeling Canada. Bediening is afhankelijk van de volgende twee voorwaarden:

1. Dit apparaat mag geen interferentie veroorzaken, en
2. Dit apparaat moet eventuele interferentie aanvaarden, waaronder interferentie waardoor een ongewenste werking van het apparaat kan worden veroorzaakt.

### Innovation, Sciences et Développement économique Canada

Cet appareil est conforme aux normes RSS exemptes de licence d'Innovation, Sciences et Développement économique Canada. Son fonctionnement est soumis aux deux conditions suivantes:

1. Cet appareil ne doit pas causer d'interférences et
2. Il doit accepter toutes les interférences, y compris les celles qui peuvent entraîner un fonctionnement indésirable.

## Naleving van de Europese Unie en de Europese Economische Ruimte



De CE-markering die op dit apparaat wordt toegepast, duidt naleving van de toepasselijke EU-richtlijnen aan. De volledige tekst van de EU-conformiteitsverklaring bevindt zich op <https://www.xerox.com/en-us/about/ehs>.

### Beperkingen

Deze radioapparatuur is beperkt tot uitsluitend binnenshuis gebruik. Buitengebruik is verboden. Deze beperking is van toepassing op alle landen die in de onderstaande tabel worden vermeld:

AT	BE	BG	CH	CY	CZ
DE	DK	EE	EL	ES	FI
FR	HR	HU	IE	IS	IT

LI	LT	LU	LV	MT	
NL	NO	PL	PT	RO	
SE	SI	SK	TR	UK	

### Verklaring van EU en andere landen inzake operationele frequentiebanden voor radiogolven en het maximale radiofrequentievermogen

Dit radioproduct verzendt in ofwel de band 2,4 GHz (2,412–2,472 GHz in de EU) ofwel 5 GHz (5,15–5,35, 5,47–5,725 in de EU). Het maximale EIRP-uitgangsvermogen van de zender, inclusief antenneversterking, is  $\leq 20$  dBm voor beide banden.

## Verklaring inzake informatie over naleving van de FCC (Federal Communications Commission)

Dit apparaat is getest en voldoet aan de normen voor een digitaal apparaat van Klasse B conform Deel 15 van de FCC-regels. Bediening is afhankelijk van de volgende twee voorwaarden:

1. Dit apparaat mag geen schadelijke interferentie veroorzaken, en
2. Dit apparaat moet eventuele ontvangen interferentie aanvaarden, waaronder interferentie waardoor een ongewenste werking kan worden veroorzaakt.

De limieten van FCC-klasse B zijn vastgesteld om een redelijke bescherming te bieden tegen hinderlijke storingen bij gebruik van de apparatuur in een woonomgeving. Deze apparatuur genereert en maakt gebruik van radiogolven en kan deze ook uitstralen. Als de apparatuur niet wordt geïnstalleerd en gebruikt volgens deze instructies, kan deze schadelijke storingen veroorzaken in radio-communicatie. Er is echter geen garantie dat er in een bepaalde installatie geen interferentie optreedt. Als de apparatuur schadelijke storing veroorzaakt in radio- en televisieontvangst (het-geen kan worden vastgesteld door de apparatuur aan en uit te zetten), kunt u proberen de storing te verhelpen door een of een aantal van de volgende maatregelen te nemen:

- Zet de ontvangende antenne in een andere richting of verplaats de installatie.
- Vergroot de afstand tussen het apparaat en de ontvangstinstallatie.
- Sluit het apparaat niet op een stopcontact aan op hetzelfde elektrische circuit als de ontvanger.
- Raadpleeg uw aankooppunt of servicevertegenwoordiger voor aanvullende suggesties.

De fabrikant is niet verantwoordelijk voor radio- of televisie-interferentie veroorzaakt door het gebruik van andere dan aanbevolen kabels of door ongeoorloofde wijzigingen of aanpassingen aan deze apparatuur. Ongeoorloofde wijzigingen of aanpassingen kunnen de bevoegdheid van de gebruiker om deze apparatuur te bedienen, ongeldig maken.

 **Opmerking:** Om naleving van de FCC-voorschriften inzake elektromagnetische interferentie voor een computer uit klasse B te waarborgen, gebruikt u een correct afgeschermd en geaarde kabel. Het gebruik van een vervangende kabel die niet correct is afgeschermd en geaard, kan leiden tot een overtreding van de FCC-voorschriften.

Voor meer informatie over milieu, gezondheid en veiligheid met betrekking tot dit Xerox-apparaat en verbruiksartikelen kunt u contact opnemen met:

**Webadres:** <https://www.xerox.com/en-us/about/ehs>

**Bellen (alleen VS en Canada):** 1–800–ASK-XEROX (1-800-275-9376)

**E-mail:** EHS-Europe@xerox.com



## Nalevingsverklaring van Innovatie, wetenschap en economische ontwikkeling Canada Statement

Dit digitale apparaat uit klasse B voldoet aan alle vereisten van de Canadese interferentie-veroorzakende apparatuur-standaard ICES-003.

### Avis de conformité aux normes de l'Innovation, Sciences et Développement économique Canada

Cet appareil numérique de classe B est conforme aux exigences de la norme canadienne relative aux équipements pouvant causer des interférences NMB-003.

## Duitsland

### Blendschutz

Das Gerät ist nicht für die Benutzung im unmittelbaren Gesichtsfeld am Bildschirmarbeitsplatz vorgesehen. Um störende Reflexionen am Bildschirmarbeitsplatz zu vermeiden, darf dieses Produkt nicht im unmittelbaren Gesichtsfeld platziert werden.

### Importeur

Xerox GmbH  
Hellersbergstraße 2-4  
41460 Neuss  
Deutschland

## RoHS-regelgeving in Turkije

Ter naleving van artikel 7 (d), certificeren we hierbij dat de printer voldoet aan de EEE-regelgeving.  
"EEE yönetmeliğine uygundur."

## RoHS-naleving in de Oekraïne

Обладнання відповідає вимогам Технічного регламенту щодо обмеження використання деяких небезпечних речовин в електричному та електронному обладнанні, затвердженого постановою Кабінету Міністрів України від 3 грудня 2008 № 1057.

(De apparatuur voldoet aan de vereisten van het Technische Voorschrift, goedgekeurd door de Resolutie van het Kabinet van het Ministerie van de Oekraïne met ingang van 3 december 2008, voor wat betreft beperkingen voor het gebruik van bepaalde gevaarlijke stoffen in elektrische en elektronische apparatuur.)



# Regelgeving met betrekking tot het kopiëren van documenten

## Verenigde Staten

Het Congres heeft de reproductie van de volgende onderwerpen onder bepaalde omstandigheden wettelijk verboden. Personen die zich schuldig maken aan dergelijke reproducties, riskeren een geldboete of gevangenisstraf.

1. Obligaties of effecten van de Amerikaanse overheid, zoals:
  - Schuldcertificaten.
  - Nationale bankbiljetten.
  - Dividendbewijs van schuldbrieven.
  - Bankbiljetten van de Amerikaanse centrale bank.
  - Zilvercertificaten.
  - Goudcertificaten.
  - Schuldbrieven van de Verenigde Staten.
  - Rentedragende schuldbekentenissen van de overheid.
  - Bankbiljetten van de Amerikaanse centrale bank.
  - Kleingeldbiljetten.
  - Verhandelbare schuldbekentenis aan toonder
  - Papiergeld.
  - Schuldbewijzen en obligaties van bepaalde overheidsinstellingen zoals de FHA, enz.
  - Schuldbewijzen. Amerikaanse spaarbewijzen mogen alleen worden gefotografeerd voor publiciteitsdoeleinden tijdens verkoopcampagnes voor dergelijke bewijzen.
  - Stempels van de belastingdienst. Indien een wettelijk document met een afgestempelde belastingstempel dient te worden gereproduceerd, is dit toegestaan op voorwaarde dat het document voor wettelijke doeleinden wordt gereproduceerd.
  - Postzegels, afgestempeld of niet afgestempeld. Postzegels mogen voor filatelistische doeleinden worden gefotografeerd, op voorwaarde dat de reproductie in zwart/wit is en minder dan 75 % of meer dan 150 % van de afmetingen van het origineel bedraagt.
  - Postwissels.
  - Rekeningen, cheques, of geldwissels opgesteld door of namens bevoegde overheidsmedewerkers van de Verenigde Staten.
  - Zegels of enig ander waardesymbool van een willekeurige coupure, die (mogelijk) voortvloeiend uit een wet van het Congres zijn uitgegeven.
  - Aangepaste compensatiecertificaten voor veteranen uit beide wereldoorlogen.
2. Obligaties of effecten van een buitenlandse overheid, bank of onderneming.
3. Auteursrechtelijk materiaal, tenzij toestemming is verkregen van de eigenaar van het auteursrecht, of de reproductie binnen het "redelijk gebruik" valt zoals vastgelegd in de bepalingen van het auteursrecht voor bibliotheekreproductierechten. Meer informatie over deze bepalingen is verkrijgbaar bij het Copyright Office, Library of Congress, Washington, D.C. 20559, Verenigde Staten. Vraag naar Circular R21.

## Informatie over regelgeving

4. Bewijzen van staatsburgerschap of naturalisatie. Buitenlandse naturalisatiebewijzen mogen worden gefotografeerd.
5. Paspoorten. Buitenlandse paspoorten mogen worden gefotografeerd.
6. Immigratiedocumenten.
7. Registratiekaarten dienstplicht.
8. Documenten m.b.t. selectieve dienstinlijving die een van de volgende gegevens van de ingeschreven persoon bevat:
  - Inkomsten.
  - Strafblad.
  - Lichamelijke of geestelijke aandoening.
  - Afhankelijkheidsstatus.
  - Eerder vervulde dienstplicht.
  - Uitzondering: Amerikaanse ontslagbrieven uit militaire dienst mogen worden gefotografeerd.
9. Badges, legitimatiebewijzen, pasjes of insignes van militair personeel of leden van de diverse federale instellingen zoals de FBI, het Amerikaanse Ministerie van Financiën, enz. (tenzij een foto door het hoofd van een dergelijke instelling of ministerie wordt aangevraagd).

Het kopiëren van de volgende documenten is in een aantal staten van de Verenigde Staten ook verboden:

- Voertuigvergunningen.
- Rijbewijzen.
- Voertuigeigendomsbewijzen.

De bovenstaande lijst is niet uitputtend en Xerox aanvaardt geen aansprakelijkheid als de lijst onvolledig of onjuist blijkt te zijn. Neem in geval van twijfel contact op met uw juridische adviseur.

Voor meer informatie over deze bepalingen neemt u contact op met het Copyright Office, Library of Congress, Washington, D.C. 20559, Verenigde Staten. Vraag naar Circular R21.

## Canada

Het parlement heeft de reproductie van de volgende onderwerpen onder bepaalde omstandigheden wettelijk verboden. Personen die zich schuldig maken aan dergelijke reproducties, riskeren een geldboete of gevangenisstraf.

- Geldige bankbiljetten of geldig papiergeld.
- Obligaties of effecten van een overheid of bank.
- Schatkistbiljetten of rijksbelastingpapier.
- Het zegel van Canada of een Canadese provincie, een Canadese overheidsinstelling of ambtenaar of een Canadese rechtbank.
- Proclamaties, vonnissen, verordeningen of beschikkingen of aankondigingen daarvan (waarvan ten onrechte wordt aangenomen dat deze door de Queens Printer voor Canada of de soortgelijke drukker voor een Canadese provincie zouden zijn afgedrukt).
- Tekens, merken, zegels, verpakkingen of ontwerpen die worden gebruikt door of namens de Canadese regering of een Canadese provincie, de regering van een andere staat dan Canada of een departement, commissie of instelling die is ingesteld of opgericht door de Canadese regering of een Canadese provincie of door een regering van een andere staat dan Canada.

- Afdrukke of zelfklevende stempels die voor belastingdoeleinden worden gebruikt door de Canadese regering of een Canadese provincie of door een regering van een andere staat dan Canada.
- Documenten, bestanden en gegevens die bij de overheid worden bewaard en waar alleen door overheidsmedewerkers gecertificeerde kopieën van kunnen worden gemaakt, waarbij de kopie valselyk als een gecertificeerde kopie wordt gebruikt.
- Auteursrechtelyk materiaal of handelsmerken van elke willekeurige soort zonder de toestemming van de eigenaar van het auteursrecht of het handelsmerk.

De bovenstaande lijst dient ter assistentie maar is niet alomvattend, en er wordt geen aansprakelykheid aanvaard voor de volledigheid of juistheid ervan. Neem in geval van twijfel contact op met uw juridische adviseur.

## Andere landen

Het kopiëren van bepaalde documenten is mogelijk niet in uw land toegestaan. Personen die zich schuldig maken aan dergelyke reproducties, riskeren een geldboete of gevangenisstraf.

- Bankbiljetten
- Cheques
- Bankobligaties, bankeffecten, overheidsobligaties, overheidseffecten
- Paspoorten en identiteitsbewijzen
- Auteursrechtelyk materiaal of handelsmerken zonder toestemming van de eigenaar
- Postzegels en andere verhandelbare middelen

Deze lijst is niet uitputtend en Xerox aanvaardt geen aansprakelykheid voor de volledigheid of juistheid van deze lijst. Neem in geval van twijfel contact op met uw juridische adviseur.

## Veiligheidsinformatiebladen

Voor veiligheidsinformatiebladen met betrekking tot de printer gaat u naar:

- Webadres: <https://safetysheets.business.xerox.com/en-us/>
- Verenigde Staten en Canada: 1-800-ASK-XEROX (1-800-275-9376)
- In andere markten stuurt u een verzoek per e-mail naar [EHS-Europe@xerox.com](mailto:EHS-Europe@xerox.com)

# Recycling en afvalverwerking

Deze bijlage bevat:

- Verwijdering en recycling van producten..... 294
- Noord-Amerika..... 295
- Xerox Green World Alliance..... 296
- AEEA-richtlijn (Afgedankte elektrische en elektronische apparatuur) ..... 297

## Verwijdering en recycling van producten

Gooi de printer of onderdelen niet weg met het huishoudelijke afval. Neem contact op met uw gemeente voor mogelijkheden voor afvoer en recycling.

## Noord-Amerika

Xerox heeft een programma opgezet voor het terugnemen en hergebruiken en recyclen van apparatuur. Neem contact op met uw Xerox-vertegenwoordiger (1-800-ASK-XEROX) om te bepalen of dit Xerox-product in het programma is opgenomen. Voor meer informatie over de milieuprogramma's van Xerox gaat u naar <https://www.xerox.com/en-us/about/ehs>.

## Xerox Green World Alliance

Via het Xerox Green World Alliance-programma kunt u gekwalificeerde verbruiksartikelen naar Xerox retourneren voor hergebruik of recycling. Honderd procent van de lege cartridges die naar Xerox worden teruggestuurd, wordt hergebruikt of verwerkt voor recycling. De dozen die zijn gebruikt voor het terugsturen van de cartridges, worden ook gerecycled.

Xerox-cartridges kunnen als volgt worden geretourneerd voor hergebruik of recycling:

1. Ga naar <https://www.xerox.com/office/recycle>.
2. Klik op **Recycling**.
3. Selecteer een optie voor de retournering.



## AEEA-richtlijn (Afgedankte elektrische en elektronische apparatuur)



Het AEEA-logo geeft aan dat er specifieke recyclingprogramma's en -procedures gelden voor elektronische apparaten in de landen van de Europese Unie. Wij verzoeken u onze apparaten te recyclen.

Als u vragen over recyclingopties hebt, neemt u contact op met uw lokale verkoopkantoor.

## E-afvalkennisgeving van India



Dit apparaat, inclusief de componenten, verbruiksartikelen, onderdelen en reserveonderdelen ervan, voldoet aan de 'e-Afvalregels van India' en verbiedt het gebruik van lood, kwik, hexavalent chroom, polybroombifenylen of polybroombifenylethers in concentraties hoger dan 0,1 % gewichtspersent en 0,01 % gewichtspersent voor cadmium, behalve voor de uitzondering die in de Regel is ingesteld.





