

Version 1.0
Juni 2021
702P08624

Xerox® B225/B235- multifunktions skrivare

Användarhandbok

© 2021 Xerox Corporation. Alla rättigheter förbehålles. Xerox® och Xerox med figurmärke® är varumärken som tillhör Xerox Corporation i USA och andra länder.

Adobe®, Adobe PDF-logotypen, Adobe® Reader®, Adobe® Type Manager®, ATM™, Flash®, Macromedia®, Photoshop® och PostScript® är varumärken eller registrerade varumärken som tillhör Adobe Systems, Inc.

Apple®, Bonjour®, EtherTalk™, TrueType®, iPad®, iPhone®, iPod®, iPod touch®, AirPrint® och AirPrint®-logotypen, Mac®, Mac OS® och Macintosh® är varumärken eller registrerade varumärken som tillhör Apple Inc. i USA och andra länder.

Gmail™ webbmailtjänsten och mobilteknikplattformen Android™ är varumärken som tillhör Google, Inc.

HP-GL®, HP-UX® och PCL® är registrerade varumärken som tillhör Hewlett-Packard Corporation i USA och/eller andra länder.

IBM® och AIX® är registrerade varumärken som tillhör International Business Machines Corporation i USA och/eller andra länder.

McAfee®, ePolicy Orchestrator® och McAfee ePO™ är varumärken eller registrerade varumärken som tillhör McAfee, Inc. i USA och andra länder.

Microsoft®, Windows Vista®, Windows®, Windows Server® och OneDrive® är registrerade varumärken som tillhör Microsoft Corporation i USA och andra länder.

Mopria är ett varumärke som tillhör Mopria Alliance.

PANTONE® och andra Pantone, Inc.-varumärken tillhör Pantone, Inc.

UNIX® är ett varumärke i USA och andra länder, licensierat exklusivt genom X/Open Company Limited.

Linux® är ett registrerat varumärke som tillhör Linus Torvalds.

Wi-Fi CERTIFIED Wi-Fi Direct® är ett varumärke som tillhör Wi-Fi Alliance.

PCL® är ett registrerat varumärke som tillhör Hewlett-Packard Company. PCL är en uppsättning skrivarkommandon (språk) och funktioner som finns i skrivarprodukter. Skrivaren är avsedd att vara kompatibel med språket PCL. Det innebär att skrivaren känner igen PCL-kommandon som används i olika program och att den emulerar motsvarande funktioner.

Alla andra varumärken tillhör sina respektive ägare.

Innehållsförteckning

1 Säkerhet	11
Skrivsätt	12
Information om produkten	13
Underhållssäkerhet	16
Information om förbrukningsmaterial	17
2 Lär dig mer om skrivaren	19
Skrivarkonfiguration	20
Använda kontrollpanelen	21
Skärmmodell utan pekning	21
Pekskärmsmodell	22
Anpassa startskärmen	23
Ändra språk för skärmens tangentbord	24
Så här används statusarna på strömknappen och indikatorlampan	25
Välja papper	26
Riktlinjer för papper	26
Pappersegenskaper	26
Papper som inte kan användas	27
Välja förtryckta formulär och brevpapper	27
Förvara papper	28
Pappersstorlekar som kan användas	28
Papperstyper som kan användas	30
Pappersvikter som kan användas	31
3 Installera och konfigurera	33
Välja en plats för skrivaren	34
Ansluta kablar	35
Hitta skrivarens IP-adress	37
Ställa in skrivaren för att faxa	38
Ställa in faxfunktionen	38
Ställa in fax på en standardtelefonlinje	39
Ställa in fax i länder eller regioner med olika telefonjack och telefonkontakter	40
Ansluta till differentierad ringsignalstjänst	42
Ställa in datum och tid för fax	42
Konfigurera sommartid	42
Konfigurera faxhögtalarinställningarna	42
Konfigurera SMTP-inställningarna för e-post	44
Använda guiden för trådlös installation i skrivaren	44
Använda menyn Inställningar i skrivaren	44
Använda Embedded Web Server	44
E-postleverantörer	45
Fylla på papper och specialmedia	52

Innehållsförteckning

Ställa in pappersstorlek och papperstyp.....	52
Konfigurera universella pappersinställningar.....	52
Fylla på magasinet.....	52
Fylla på den manuella mataren.....	54
Installera och uppdatera program, drivrutiner och fast programvara.....	55
Installera programvaran.....	55
Uppdatera inbyggd programvara.....	58
Exportera eller importera en konfigurationsfil.....	59
Nätverk.....	60
Anslut skrivaren till ett Wi-Fi-nätverk.....	60
Ansluta skrivaren till ett trådlöst nätverk med hjälp av WPS (Wi-Fi Protected Setup).....	60
Konfigurera Wi-Fi Direct.....	61
Ansluta en mobil enhet till skrivaren.....	62
Ansluta en dator till skrivaren.....	62
Inaktivera Wi-Fi-nätverket.....	63
Kontrollera skrivarens anslutning.....	63
Skriva ut en sida med menyinställningar.....	64
4 Säkra skrivaren.....	65
Radera skrivarminnet.....	66
Återställa fabriksinställningar.....	67
Flyktighetsredogörelse.....	68
5 Utskrift.....	69
Skriva ut från en dator.....	70
Skriva ut från en mobil enhet.....	71
Skriva ut från en mobil enhet med Mopria™ Print Service.....	71
Skriva ut från en mobil enhet med AirPrint®.....	71
Skriva ut från en mobil enhet med Wi-Fi Direct®.....	71
Skriva ut från en flashenhet.....	72
Flashenheter och filtyper som stöds.....	73
Flashenheter.....	73
Filtyper.....	73
Konfigurera konfidentiella jobb.....	74
Använda kontrollpanelen.....	74
Använda Embedded Web Server.....	74
Skriva ut konfidentiella jobb och andra stoppade jobb.....	75
För Windows-användare.....	75
För Macintosh-användare.....	75
Skriva ut en lista med teckensnittsprov.....	77
Placera skiljeblad mellan kopior.....	78
Avbryta utskriftsjobb.....	79
Från skrivarens kontrollpanel.....	79
Från datorn.....	79
Justera tonersvärtan.....	80
6 Kopiering.....	81
4 Xerox® B225/B235-multifunktions skrivare Användarhandbok	

Använda den automatiska dokumentmataren och skannerglaset	82
Skapa kopior	83
Kopiera foton	84
Kopiera till brevpapper	85
Kopiera på papperets båda sidor	86
Förminska eller förstora kopior	87
Kopiera flera sidor på ett ark	88
Sortera kopior.....	89
Kopiera kort.....	90
Skapa en genväg för kopiering	91
7 E-post.....	93
Använda den automatiska dokumentmataren och skannerglaset	94
Skicka ett e-postmeddelande.....	95
Använda kontrollpanelen.....	95
Använda ett genvägsnummer	95
8 Fax.....	97
Använda den automatiska dokumentmataren och skannerglaset	98
Skicka ett fax.....	99
Använda kontrollpanelen.....	99
Schemalägga ett fax	100
Skapa en faxdestinationsgenväg	101
Ändra faxupplösning	102
Justera svärtan för faxmeddelanden.....	103
Skriv ut en faxlogg.....	104
Blockera skräpfax	105
Stoppa ett fax	106
Vidarebefordra ett fax	107
Använda kontrollpanelen.....	107
Använda Embedded Web Server.....	107
9 Skanning	109
Använda den automatiska dokumentmataren och skannerglaset	110
Skanna till en dator	111
För Windows-användare.....	111
För Macintosh-användare.....	111
Skanna till en flashenhet	112
Skanna till en FTP-server.....	113
Skanna till en nätverksmapp.....	114
10 Använda skrivarens menyer.....	115
Menyöversikt.....	116
Enhet	117
Egenskaper.....	117
Ekoläge	118

Innehållsförteckning

Fjärrstyrd funktionspanel.....	119
Meddelanden.....	119
Energihantering	121
Återställa fabriksinställningar	122
Underhåll.....	122
Synliga ikoner på startskärmen.....	125
Om den här skrivaren	125
Utskrift.....	126
Layout	126
Installation	127
Kvalitet	128
PDF.....	128
PostScript.....	129
PCL	129
Bild	131
Papper	132
Magasinkonfiguration	132
Mediakonfiguration.....	132
Kopiering	135
Standardinställningar för kopiering.....	135
Fax.....	137
Standardinställningar för fax	137
E-post.....	144
E-postinställningar.....	144
Standardinställningar för e-post	145
FTP	148
FTP-standardinställningar.....	148
USB-enhet.....	151
Skanna till flash-enhet.....	151
Skriv ut från flash-enhet	153
Nätverk/portar	155
Nätverksöversikt.....	155
Trådlöst.....	156
Wi-Fi Direct	158
Ethernet.....	159
TCP/IP.....	161
SNMP.....	163
IPSec.....	165
802.1x.....	166
LPD-konfiguration	166
HTTP-/FTP-inställningar.....	167
USB.....	168
Begränsa extern nätverksåtkomst.....	169
Säkerhet.....	170
Inloggningsmetoder.....	170
Certifikathantering.....	172
Schemalägg USB-enheter.....	173
Inloggn.begräns.	173
Radera tillfälliga datafiler	173
Diverse.....	173

Rapporter.....	175
Sida med menyinställningar	175
Enhet	175
Utskrift.....	175
Genvägar	175
Fax.....	176
Nätverk.....	176
Felsökning.....	177
11 Underhålla skrivaren	179
Kontrollera status för förbrukningsmaterial.....	180
Konfigurera meddelanden om förbrukningsmaterial.....	181
Ställa in e-postaviseringar	182
Visa rapporter	183
Beställa tillbehör	184
Använda äkta förbrukningsmaterial från Xerox.....	184
Ersätta förbrukningsmaterial	185
Byta ut tonerkassetten	185
Byta ut bildhanteringsenheten	187
Rengöra skrivarens delar.....	190
Rengöra skrivaren.....	190
Rengöra pekskärmen	190
Rengöra skannern.....	191
Spara energi och papper	193
Konfigurera inställningarna för energisparläget.....	193
Justera ljusstyrkan på displayen.....	193
Spara förbrukningsmaterial	193
Flytta skrivaren till en annan plats.....	194
12 Felsöka problem	195
Problem med utskriftskvalitet	196
Utskriftsproblem	197
Utskriftskvaliteten är dålig	197
Utskriftsjobb skrivs inte ut	227
Jobben skrivs ut från fel magasin eller på fel material.....	228
Långsam utskrift	228
Skrivaren svarar inte.....	232
Det går inte att läsa flashenheten	234
Aktivera USB-porten.....	235
Problem med nätverksanslutningen.....	236
kan inte öppna Embedded Web Server	236
Anslut skrivaren till ett Wi-Fi-nätverk.....	237
Problem med förbrukningsmaterial.....	239
Byt kassetten, fel skrivarområde – Använd 708699	239
Förbrukningsmaterial som inte är från Xerox.....	240
Åtgärda pappersstopp.....	241
Undvika pappersstopp.....	241
Hitta var papper har fastnat.....	242

Innehållsförteckning

Pappersstopp inuti magasinet	243
Pappersstopp i den främre luckan	244
Pappersstopp i bakre luckan	246
Pappersstopp i enheten för dubbelsidig utskrift	247
Pappersstopp inuti standard utmatningsmagasinet.....	247
Pappersstopp i den manuella mataren	247
Pappersstopp i den automatiska dokumentmataren.....	248
Pappersmatningsproblem.....	250
Kuverten klistras igen vid utskrift	250
Sortering av utskrift fungerar inte.....	251
Papper fastnar ofta	252
Sidor som fastnat skrivs inte ut igen	253
E-postproblem.....	254
Avaktivera felmeddelandet "SMTP-servern är inte konfigurerad".....	254
Kan inte skicka e-postmeddelanden.....	254
Faxproblem	255
Det går inte att skicka eller ta emot fax	255
Det går att ta emot men inte skicka fax.....	257
Det går att skicka men inte att ta emot fax	257
Dålig faxutskriftskvalitet.....	258
Skanningsproblem.....	259
Det går inte att skanna till en dator.....	259
Det går inte att skanna till en nätverksmapp	260
Ofullständiga kopior av dokument eller foton	262
Skanningen misslyckades.....	263
Dålig kopieringskvalitet	264
Vertikala mörka ränder i utskriften vid skanning från den automatiska dokumentmataren	264
Det går inte att stänga skannern	265
Skanning tar för lång tid eller gör att datorn låser sig.....	265
Skannern svarar inte.....	266
Justera skannerregistrering.....	266
Justera registrering av den automatiska dokumentmataren.....	267
Kontakta kundsupport.....	268
A Information om föreskrifter	269
Grundläggande föreskrifter.....	270
Bullernivåer	270
Meddelande om statisk elektricitet	270
ENERGY STAR.....	270
Temperaturinformation	270
Información de la energía de México	271
Meddelande om laser.....	271
Ström.....	271
Föreskriftsmeddelanden för telekommunikation	272
Föreskriftsmeddelanden för trådlösa produkter	275
Federal Communications Commission (FCC) -information om efterlevnad.....	277
Uttalande om efterlevnad från Innovation, Science and Economic Development, Kanada	277
Tyskland.....	278
Turkiet - RoHS-direktivet	278
8 Xerox® B225/B235-multifunktions skrivare	
Användarhandbok	

Ukrainas RoHS-efterlevnad	278
Lagar kring kopiering.....	279
USA	279
Kanada	280
Andra länder	281
Faktablad om materialsäkerhet	282
B Återvinning och kassering.....	283
Produktkassering och -återvinning	284
Nordamerika	285
Xerox Green World Alliance	286
WEEE-direktivet (Waste from Electrical and Electronic Equipment).....	287
Produktkassering	287

Innehållsförteckning

Säkerhet

I detta kapitel:

- Skrivsätt 12
- Information om produkten 13
- Underhållssäkerhet 16
- Information om förbrukningsmaterial 17

Skrivaren och rekommenderade tillbehör har utformats och testats för att uppfylla strikta säkerhetskrav. Genom att uppmärksamma följande instruktioner säkerställer du att Xerox-skrivaren används på ett säkert sätt.

Skrivsätt



OBS! Obs! anger information som kan vara till hjälp.



Varning! Varning! anger att något kan skada produktens maskin- eller programvara.



Försiktighet! Var försiktig! anger en möjlig riskfylld situation som kan leda till personskada.

Olika typer av meddelanden inkluderar:



WARNING – FARA FÖR SKADA: Indikerar risk för personskada



WARNING – RISK FÖR ELSTÖT: Indikerar risk för elektrisk stöt.



WARNING – HET YTA: Indikerar risk för brännskada vid beröring.

















FÖRSIKTIGHET — FARA FÖR KLÄMSKADA: Indikerar risk för att fastna mellan rörliga delar



WARNING – RÖRLIGA DELAR: Indikerar risk för skärsår eller skrapsår från roterande delar.

Information om produkten

-  **WARNING – FARA FÖR SKADA:** För att undvika brandrisk eller att få en elektrisk stöt ansluter du nätsladden till ett lämpligt och jordat vägguttag som är i närheten av produkten och är lättillgängligt.
-  **WARNING – FARA FÖR SKADA:** För att undvika brandrisk eller att få en elektrisk stöt använd endast den nätsladd som levererades med produkten eller en reservnätsladd som godkänts av tillverkaren.
-  **WARNING – FARA FÖR SKADA:** Använd inte produkten med förlängningssladdar, grenuttag, förlängare med grenuttag eller enheter för avbrottsfri strömförsörjning. Strömkapaciteten i den här typen av tillbehör kan enkelt överbelastas av en laserskrivare, vilket kan leda till brandrisk, materiella skador och sämre skrivarprestanda.
-  **WARNING – FARA FÖR SKADA:** Använd inte denna produkt med ett inbyggt överspänningsskydd. Användningen av överspänningsskydd som inte är från Xerox kan leda till brandrisk, materiella skador och sämre skrivarprestanda.
-  **WARNING – FARA FÖR SKADA:** För att minska brandrisken ska du endast använda en 26 AWG-kabel eller större telekommunikationskabel (RJ-11) vid anslutning av den här produkten till det allmänna telenätet. För användare i Australien: sladden måste vara godkänd av Australian Communications and Media Authority.
-  **WARNING – RISK FÖR ELSTÖT:** För att undvika att få en elektrisk stöt bör du inte placera eller använda den här produkten i närheten av vatten eller våtutrymmen.
-  **WARNING – RISK FÖR ELSTÖT:** För att undvika att få en elektrisk stöt bör du inte konfigurera produkten eller göra andra elektriska anslutningar med t.ex. nätsladden, faxfunktionen eller telefonen under åskväder.
-  **WARNING – FARA FÖR SKADA:** Klipp, vrid, knyt eller kläm inte strömsladden. Placera inte heller tunga föremål på den. Se till så att strömsladden inte skavs eller belastas. Kläm inte fast strömsladden mellan föremål, t.ex. möbler och väggar. Om något av ovanstående sker finns det risk för brand eller elstöt. Inspektera strömsladden regelbundet för tecken på sådana problem. Koppla bort strömsladden från eluttaget innan du inspekterar den.
-  **WARNING – RISK FÖR ELSTÖT:** För att undvika att få en elektrisk stöt bör du se till att alla externa anslutningar (som Ethernet- och telefonanslutningar) är ordentligt installerade i de markerade inkopplingsportarna.
-  **WARNING – RISK FÖR ELSTÖT:** Om några andra enheter är anslutna till skrivaren bör du stänga av dem också och dra ut eventuella kablar till skrivaren. För att undvika att få en elektrisk stöt när du vill komma åt systemkortet eller installera ytterligare maskinvara eller minnesenheter efter att du har installerat skrivaren ska du först stänga av skrivaren och dra ut nätsladden från eluttaget innan du fortsätter.
-  **WARNING – RISK FÖR ELSTÖT:** För att undvika att få en elektrisk stöt bör du inte använda faxen under åskväder.
-  **WARNING – RISK FÖR ELSTÖT:** För att undvika att få en elektrisk stöt när du rengör skrivarens utsida ska du dra ut nätsladden ur eluttaget och koppla bort alla sladdar från skrivaren innan du fortsätter.
-  **WARNING – FARA FÖR SKADA:** Om skrivaren väger mer än 20 kg (44 lb) behövs det minst två personer för att lyfta den på ett säkert sätt.

 **VARNING – FARA FÖR SKADA:** När skrivaren flyttas ska du följa dessa riktlinjer för att undvika personskada eller att skrivaren skadas:

- Se till att alla luckor och magasin är stängda.
- Stäng av skrivaren och dra ut nätsladden ur eluttaget.
- Koppla bort alla sladdar och kablar från skrivaren.
- Om skrivaren har separata golvstående tillvalsmagasin eller utmatningstillval anslutna måste dessa kopplas från innan skrivaren flyttas.
- Om skrivaren har en hjulbas kan den rullas till den nya platsen. Var försiktig när du går över hinder och springor i golvet.
- Om skrivaren inte har någon hjulbas, men har tillvalsmagasin eller utmatningstillval, tar du bort utmatningstillvalen och lyfter sedan av skrivaren från tillvalsmagasinen. Försök inte lyfta skrivaren och tillval samtidigt.
- Använd handtagen när du lyfter skrivaren.
- Om skrivaren transporteras på en vagn måste den vara så stor att hela skrivarens bottenplatta får plats på den.
- Om maskinens tillval transporteras på en vagn måste den vara så stor att respektive tillval får plats på den.
- Skrivaren måste alltid vara upprätt.
- Undvik kraftigt vibrerande rörelser.
- Se till att du inte har fingrarna under skrivaren när du ställer ner den.
- Se till att det finns tillräckligt med utrymme runt skrivaren.

 **VARNING – HET YTA:** Insidan av skrivaren kan vara varm. Förebygg risken för brännskador genom att vänta tills ytan har svalnat.

 **FÖRSIKTIGHET — FARA FÖR KLÄMSKADA:** För att undvika risken för klämskador ska du vara försiktig i områden märkta med den här etiketten. Klämskador kan ske vid rörliga delar, t.ex. kugghjul, luckor och fack.

 **VARNING – RÖRLIGA DELAR:** Indikerar risk för skärsår eller skrapsår från roterande delar.

 **VARNING – FARA FÖR SKADA:** Produkten använder laser. Användning av kontroller, justeringar eller utförande av andra procedurer än de som angivits här i användarhandboken kan resultera i farlig strålning.

 **VARNING – FARA FÖR SKADA:** Litiumbatteriet i produkten är inte utbytbart. Om ett litiumbatteri byts ut på fel sätt finns det risk att det exploderar. Ladda inte upp, ta isär eller bränn ett litiumbatteri. Gör dig av med använda litiumbatterier enligt tillverkarens instruktioner och lokala föreskrifter.

Produkten är utformad, testad och godkänd för att uppfylla internationella säkerhetsstandarder vid användning av specifika delar från tillverkaren. Vissa delars säkerhetsfunktioner kanske inte alltid är självklara. Tillverkaren ansvarar inte för användning av andra ersättningsdelar.

Se till att en servicerepresentant utför service och reparationer som inte beskrivs i användarhandboken.

Produkten utnyttjar en utskriftsprocess som värmer utskriftsmaterialet, och värmen kan få materialet att avge ångor. Du måste känna till avsnittet i instruktionsbladet om användning som har anvisningar om hur du väljer utskriftsmaterial för att undvika risken för skadliga ångor.

Den här produkten kan alstra små mängder av ozon vid normal användning och kan därför vara utrustad med ett filter utformat för begränsning av ozonkoncentrationen till nivåer långt under rekommenderade exponeringsgränsvärden. För att undvika höga nivåer av ozonhalter vid omfattande användning ska den här produkten installeras i ett välventilerat område och ozon- och utsläppsfiltren bytas om så anges i instruktionsbladet för produktunderhåll. Om inga filter nämns i instruktionsbladet för produktunderhåll finns det inga filter som behöver bytas ut för den här produkten.

SPARA DETTA INSTRUKTIONSBLAD.

Underhållssäkerhet

Utför inget underhåll på denna produkt som inte beskrivs i kunddokumentationen.

 **WARNING – FARA FÖR SKADA:** Använd inte rengöringsmedel i sprayform. Sprayrengöringsmedel kan orsaka explosion eller brand om de används på elektromekanisk utrustning.

Använd endast tillbehör och rengöringsmaterial enligt anvisningarna.

Ta inte bort kåpor och skydd som är fastsatta med skruvar. Objekt som kan underhållas av kunden finns inte bakom dessa kåpor.

Beträffande torkat bläck eller färgpulver ska du använda en kvast eller en våt trasa för att torka bort sådant som kan ha spillt. Sopa långsamt för att minimera dammbildning under rengöring. Undvik att använda en dammsugare. Om en dammsugare måste användas ska enheten ha designats för brännbart damm, med en explosionssäker motor och icke ledande slang.

 **WARNING – HET YTA:** Metallytorna i fixeringsområdet är heta. Var försiktig när du tar bort pappersstopp från detta område och undvik att vidröra metallytor.

Information om förbrukningsmaterial

 **WARNING – FARA FÖR SKADA:** Undvik kontakt med hud eller ögon när du hanterar kassetter som färg eller fixeringsenhet. Kontakt med ögonen kan medföra irritation och inflammation. Försök inte montera isär kassetten. Detta kan öka risken för hud- eller ögonkontakt.

Förvara allt förbrukningsmaterial enligt instruktionerna på förpackningen eller behållaren.

Förvara allt förbrukningsmaterial utom räckhåll för barn.

Kasta aldrig torrt bläck/färgpulver, skrivarkassetter eller torra bläck/färgpulverbehållare i öppen eld.

Gå till <https://www.xerox.com/recycling> för information om Xerox® återvinningsprogram för förbrukningsmaterial

Lär dig mer om skrivaren

I detta kapitel:

- [Skrivarkonfiguration](#) 20
- [Använda kontrollpanelen.....](#) 21
- [Anpassa startskärmen](#) 23
- [Ändra språk för skärmens tangentbord](#) 24
- [Så här används statusarna på strömknappen och indikatorlampan.....](#) 25
- [Välja papper.....](#) 26

Skrivarkonfiguration

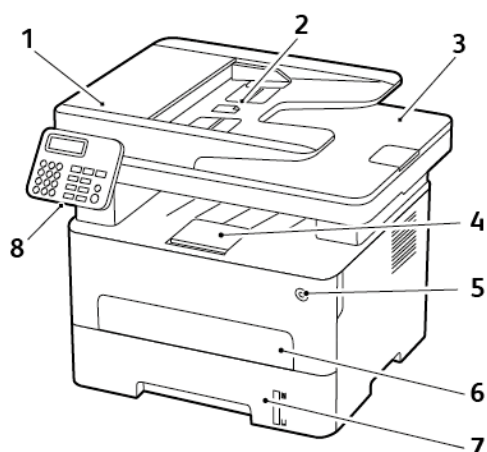

- | | |
|------------------------------------|------------------------|
| 1. Den automatiska dokumentmataren | 5. Strömbrytare |
| 2. ADF-inmatningsfack | 6. Manuell matare |
| 3. ADF-utmatningsfack | 7. Magasin för 250 ark |
| 4. Standard utmatningsfack | 8. Kontrollpanel |

 **OBS!** Utseendet kan variera beroende på skrivarmodellen.

Använda kontrollpanelen

Skärmmodell utan pekning

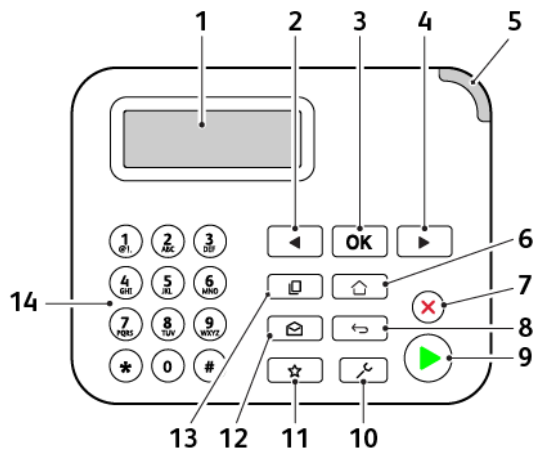

Nummer	Område på kontrollpanelen	Funktion
1	Skärm	<ul style="list-style-type: none"> • Visa skrivarmeddelanden och status för förbrukningsmateriel. • Installera och använda skrivaren.
2	Vänster pilknapp	<ul style="list-style-type: none"> • Bläddra igenom menyer och förflytta dig mellan skärmar och menyalternativ. • Minska numeriskt värde för en inställning.
3	Väljarknapp	<ul style="list-style-type: none"> • Välj ett menyalternativ. • Spara ändringarna för en inställning.
4	Höger pilknapp	<ul style="list-style-type: none"> • Bläddra igenom menyer och förflytta dig mellan skärmar och menyalternativ. • Öka numeriskt värde för en inställning.
5	Indikatorlampa	Kontrollera skrivarens status.
6	Hemknapp	Gå till startskärmen.
7	Stopp- eller avstängningsknapp	Stoppa det aktuella jobbet.
8	Tillbakaknapp	Gå tillbaka till den tidigare visningen.
9	Startknapp	Starta ett jobb, beroende på vilket läge som valts.
10	Menyknapp	Komma åt skrivarmenyerna.
11	Genvägsknapp	Få åtkomst till genvägar för funktioner som ofta används med tidigare sparade inställningar.

Nummer	Område på kontrollpanelen	Funktion
12	E-postknapp	Starta läget e-post.
13	Kopieringsknapp	Starta läget Kopiera.
14	Numeriskt tangentbord	Ange siffror eller symboler i ett inmatningsfält.

Pekskärmsmodell

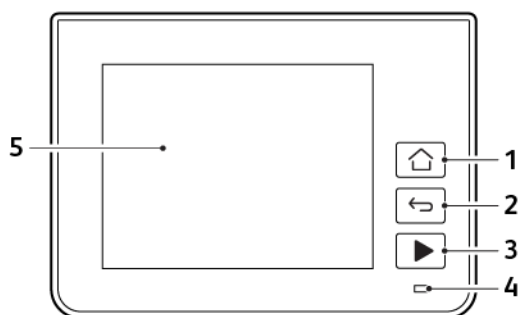

Nummer	Område på kontrollpanelen	Funktion
1	Hemknapp	Gå till startskärmen.
2	Tillbakaknapp	Gå tillbaka till den tidigare visningen.
3	Startknapp	Starta ett jobb, beroende på vilket läge som valts.
4	Indikatorlampa	Kontrollera skrivarens status.
5	Skärm	<ul style="list-style-type: none"> • Visa skrivarmeddelanden och status för förbrukningsmateriel. • Installera och använda skrivaren.

Anpassa startskärmen

1. På kontrollpanelen trycker du på **Inställningar** > **Enhet** > **Synliga ikoner på startskärmen**.
2. Välj vilka ikoner som ska visas på startskärmen.
3. Verkställ ändringarna.

Ändra språk för skärmens tangentbord



OBS! Du kan endast ändra språk för tangentbordet för skrivaruppgifter som kräver alfanumerisk inmatning, som e-post eller skanning.

1. Tryck på inmatningsfältet.
2. Tryck och håll ned språknappen på tangentbordet.
3. Välj ett språk.

Så här används statusarna på strömknappen och indikatorlampan

Lampan på strömknappen	Skrivarstatus
Av	Skrivaren är avstängd, redo eller bearbetar data.
Vit	Skrivaren är i viloläge.

Skärmmodell utan pekning

Indikatorlampa	Skrivarstatus
Av	Skrivaren är avstängd eller i viloläge.
Grön	Skrivaren är på eller redo.
Blinkar grönt	Skrivaren bearbetar data.
Blinkar rött	Skrivaren kräver åtgärd av användare.

Pekskärmsmodell

Indikatorlampa	Skrivarstatus
Av	Skrivaren är avstängd eller i viloläge.
Blått	Skrivaren är på eller redo.
Blinkar blått	Skrivaren bearbetar data.
Blinkar rött	Skrivaren kräver åtgärd av användare.

Välja papper

Riktlinjer för papper

Använd rätt papperstyp för att förhindra att papper fastnar eller att andra problem uppstår.

- Använd alltid nytt, oskadat papper.
- Innan du fyller på papper bör du ta reda på vilken som är den rekommenderade utskriftssidan. Den anges vanligen på pappersförpackningen.
- Använd inte papper som har beskurits eller klippts för hand.
- Blanda inte olika storlekar, typer eller vikter av material i samma magasin.
- Använd inte bestruket papper som inte har framställts särskilt för elektrofotografisk utskrift.

Pappersegenskaper

Följande pappersegenskaper påverkar utskriftskvaliteten och tillförlitligheten. Tänk på följande faktorer innan du skriver ut.

Vikt

Magasinet kan automatiskt mata in långfibrigt papper med en vikt på 60 till 105g/m² (16 till 28 lb). Papper som är lättare än 60g/m² (16lb) är kanske inte tillräckligt hårt för att matas in korrekt och kan orsaka pappersstopp.

Böjning

Med böjning menas papperets tendens att böja sig vid kanterna. Omfattande böjning kan ge upphov till pappersmatningsproblem. Böjning kan inträffa när papperet passerar genom skrivaren, där det utsätts för höga temperaturer. Om du förvarar oförpackat papper i en varm, fuktig, kall eller torr miljö kan det leda till att papperet böjer sig vid utskrift och orsaka matningsproblem.

Släthet

Papperets släthet påverkar direkt utskriftskvaliteten. Om papperet är för grovt fäster tonern inte ordentligt. Om papperet är för slätt kan det orsaka problem vid pappersmatningen eller ge sämre utskriftskvalitet. Vi rekommenderar användning av papper med 50 Sheffield-punkter.

Fuktinnehåll

Mängden fukt i papper påverkar både utskriftskvaliteten och skrivarens förmåga att mata papperet på rätt sätt. Låt papperet ligga kvar i sin originalförpackning tills du behöver använda det. Exponering av papper för fukt kan försämra papperets egenskaper.

Förvara papperet i originalförpackningen i samma miljö som skrivaren i 24 till 48 timmar före utskrift. Lägg till ett par dagar till den här tiden om förvarings- eller transportmiljön är väldigt olik miljön där skrivaren finns. Tjockt papper kan kräva längre anpassningstider.

Fiberriktning

Man skiljer på pappersfibrernas riktning. Man talar om *långfibrigt*, vilket betyder att fibrerna löper i papperets längdriktning, och *kortfibrigt*, vilket betyder att fibrerna löper i papperets breddriktning.

För papper på 60–105g/m² (16–28 lb) rekommenderas långfibrigt papper.

Fiberinnehåll

De flesta högkvalitativa kopieringspapper är tillverkade av 100 % kemiskt behandlad trämassa. Det ger papperet hög stabilitet, medför färre pappersmatningsfel och bättre utskriftskvalitet. Papper som innehåller fibrer, t.ex. bomull, kan försämra pappershanteringen.

Papper som inte kan användas

Följande papperstyper rekommenderas inte för skrivaren:

- Kemiskt behandlat papper för kopiering utan karbonpapper, även kallat självkopierande papper, karbonlöst kopieringspapper (CCP) eller papper som inte kräver karbon (NCR).
- Förtryckt papper med kemikalier som kan förorena skrivaren
- Förtryckt papper som kan påverkas av den höga temperaturen i fixeringsenheten
- Förtryckt papper som kräver mer noggrann passning (exakt tryckposition på sidan) större än ±2,3 mm, till exempel OCR-formulär (Optical Character Recognition)

I vissa fall kan du justera inpassningen från en programvara och sedan skriva ut på dessa formulär.

- Bestruket papper (raderbart papper), syntetiska papper, termopapper
- Papper med ojämna kanter, papper med grov eller mycket strukturerad yta eller böjda papper
- Returpapper som inte uppfyller EN12281:2002 (europeisk).
- Papper som väger mindre än 60 g/m²
- Flersidiga formulär eller dokument

Välja förtryckta formulär och brevpapper

- Använd långfibrigt papper.
- Använd bara formulär och papper med brevhuvud som tryckts med en offset-litografisk eller etsad tryckprocess.
- Undvik papper med grov eller kraftigt strukturerad yta.
- Använd bläck som inte påverkas av hartset i tonern. Bläck som är oxidationshärdat eller oljebaserat uppfyller oftast de här kraven, men latexbläck gör det eventuellt inte.
- Skriv alltid ut prover på förtryckta formulär och brevhuvuden som du tänker använda innan du köper större kvantiteter. På så sätt kan du avgöra om bläcket i det förtryckta formuläret eller brevpapperet påverkar utskriftskvaliteten.
- Kontakta pappersleverantören om du är osäker.
- När du skriver ut på brevpapper fyller du på papperet i rätt riktning för skrivaren. Mer information finns i guiden för papper och specialmaterial.

Förvara papper

Använd nedanstående riktlinjer för hur du förvarar papper så undviker du papperskvadd och ojämn utskriftskvalitet:

- Förvara papperet i originalförpackningen i samma miljö som skrivaren i 24 till 48 timmar före utskrift.
- Lägg till ett par dagar till den här tiden om förvarings- eller transportmiljön är väldigt olik miljön där skrivaren finns. Tjockt papper kan kräva längre anpassningstider.
- Bäst resultat får du om du förvarar papperet där temperaturen är 21 °C och den relativa fuktigheten är 40 procent.
- De flesta tillverkare rekommenderar att utskrifter görs i temperaturer mellan 18–24 °C och en relativ luftfuktighet mellan 40 till 60 procent.
- Förvara papperet i kartonger på en pall eller hylla. Undvik att förvara det på golvet.
- Förvara enskilda paket på en plan yta.
- Placera inte några föremål ovanpå enskilda pappersförpackningar.
- Ta endast ut papper ur kartongen eller förpackningen när du ska fylla på det i skrivaren. Kartongen och förpackningen håller papperet rent, torrt och platt.

Pappersstorlekar som kan användas

- Papper smalare än 210 mm skrivs alltid ut med begränsad utskriftshastighet.
- Använd den manuella mataren när du skriver ut på papper som är smalare än 105 mm.
- Det minsta pappersmättet som fungerar för dubbelsidig utskrift är 210 x 279,4 mm.
- Den maximala papperslängden som kan hanteras av skannerglaset är 297 mm.
- Säkerställ att pappersstorlekeställningen i enheten för dubbelsidig utskrift är konfigurerad till US Letter för dubbelsidig utskrift på storlekarna US Letter, Legal, Oficio eller Folio.

Pappersstorlek	Magasin för 250 ark	Manuell matare	Dubbelsidig utskrift	Skannerglas	Automatisk dokumentmatare
A4 210 x 297 mm (8,27 x 11,7 tum)	✓	✓	✓	✓	✓
A5 (kortsidematning) 148 x 210 mm (5,83 x 8,27 tum)	✓	✓	x	✓	✓
A5 (långsidematning) 210 x 148 mm (8,27 x 5,83 tum)	✓	✓	x	✓	✓
A6	✓	✓	x	✓	✓

Pappersstorlek	Magasin för 250 ark	Manuell matare	Dubbelsidig utskrift	Skannerglas	Automatisk dokumentmatare
105 x 148 mm (4,13 x 5,83 tum)					
JIS B5 182 x 257 mm (7,17 x 10,1 tum)	✓	✓	x	✓	✓
Oficio (Mexiko) 215,9 x 340,4 mm (8,5 x 13,4 tum)	✓	✓	✓	x	✓
Hagaki 100 x 148 mm (3,94 x 5,83 tum)	x	✓	x	✓	x
Statement 139,7 x 215,9 mm (5,5 x 8,5 tum)	✓	✓	x	✓	✓
Executive 184,2 x 266,7 mm (7,25 x 10,5 tum)	✓	✓	x	✓	✓
US Letter 215,9 x 279,4 mm (8,5 x 11 tum)	✓	✓	✓	✓	✓
US Legal 215,9 x 355,6 mm (8,5 x 14 tum)	✓	✓	✓	x	✓
Folio 215,9 x 330,2 mm (8,5 x 13 tum)	✓	✓	✓	x	✓
Universal 98 x 148 mm (3,9 x 5,8 tum) till 216 x 356 mm (8,5 x 14 tum)	x	✓	x	✓	✓
Universal 105 x 148 mm (4,1 x 5,8 tum) till 216 x 356 mm (8,5 x 14 tum)	✓	✓	x	✓	✓

Pappersstorlek	Magasin för 250 ark	Manuell matare	Dubbelsidig utskrift	Skannerglas	Automatisk dokumentmatare
7 3/4-kuvert (Monarch) 98,4 x 190,5 mm (3,875 x 7,5 tum)	X	✓	X	✓	X
9 Envelope (9-kuvert) 98,4 x 225,4 mm (3,875 x 8,9 tum)	X	✓	X	✓	X
10 Envelope (9-kuvert) 104,8 x 241,3 mm (4,12 x 9,5 tum)	X	✓	X	✓	X
DL Envelope (DL-kuvert) 110 x 220 mm (4,33 x 8,66 tum)	X	✓	X	✓	X
C5 Envelope (C5-kuvert) 162 x 229 mm (6,38 x 9,01 tum)	X	✓	X	✓	X
B5 Envelope (C5-kuvert) 176 x 250 mm (6,93 x 9,84 tum)	X	✓	X	✓	X
Universellt kuvert 98,4 x 162 mm (3,87 x 6,38 tum) till 176 x 250 mm (6,93 x 9,84 tum)	X	✓	X	✓	X

Papperstyper som kan användas



OBS! Etiketter, kuvert och styvt papper skrivs alltid ut med minskad hastighet.

Papperstyp	Magasin för 250 ark	Manuell matare	Dubbelsidig utskrift	Automatisk dokumentmatare
Vanligt papper	✓	✓	✓	✓
Styvt papper	X	✓	X	X
Etiketter	X	✓	X	X
Bond	✓	✓	✓	✓
Kuvert	X	✓	X	X
Papper med brevhuvud	✓	✓	✓	✓
Förtryckt	✓	✓	✓	✓
Färgat papper	✓	✓	✓	✓
Lätt	✓	✓	✓	✓
Tungt	✓	✓	✓	✓
Returpapper	✓	✓	✓	✓

Pappersvikter som kan användas

Magasin för 250 ark	Manuell matare	Dubbelsidig utskrift	Automatisk dokumentmatare
60–105g/m ² (16–28-lb bond)	60–200g/m ² (16–54-lb bond)	60–105g/m ² (16–28-lb bond)	60–105g/m ² (16–28-lb bond)

Lär dig mer om skrivaren

Installera och konfigurera

I detta kapitel:

- Välja en plats för skrivaren..... 34
- Ansluta kablar 35
- Hitta skrivarens IP-adress 37
- Ställa in skrivaren för att faxa 38
- Konfigurera SMTP-inställningarna för e-post..... 44
- Fylla på papper och specialmedia 52
- Installera och uppdatera program, drivrutiner och fast programvara 55
- Nätverk 60
- Skriva ut en sida med menyinställningar 64

Välja en plats för skrivaren

- Lämna tillräckligt med utrymme för att öppna magasin och luckor, och för att montera maskinvarutillägg.
- Installera skrivaren nära ett eluttag.
- ⚠ **Varning!** För att undvika brandrisk eller att få en elektrisk stöt ansluter du nätsladden till ett lämpligt och jordat vägguttag som är i närheten av produkten och är lättillgängligt.
- ⚡ **WARNING – RISK FÖR ELSTÖT:** För att undvika att få en elektrisk stöt bör du inte placera eller använda den här produkten i närheten av vatten eller våtutrymmen.
- Säkerställ att luftflödet i rummet uppfyller den senast reviderade ASHRAE 62-standarden eller CEN Technical Committee 156-standarden.
- Att skrivaren står på en plan, stadig yta.
- Att skrivaren hålls:
 - ren, torr och dammfri
 - borta från lösa häftklamrar och gem
 - borta från direkt luftflöde från luftkonditionering, värmeelement eller ventilationsapparater
 - borta från direkt solljus och extrem luftfuktighet
- Lagg märke till de rekommenderade temperaturerna och undvik temperaturförändringar.
 - Omgivningstemperatur: 10 till 32,2 °C (50 till 90 °F)
 - Lagringstemperatur: -40 till 43,3 °C (-40 till 110 °F)
- Du bör ha följande rekommenderade utrymme runt skrivaren för god ventilation:

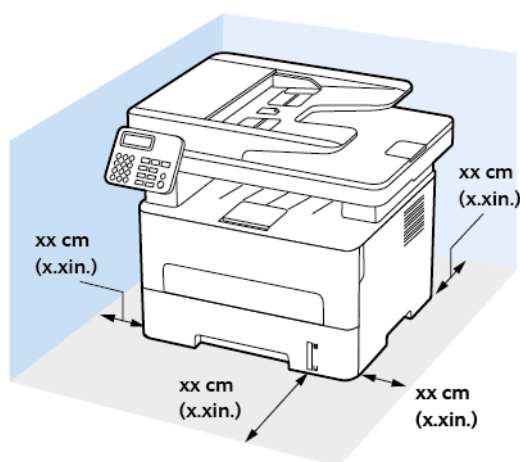

1. Överst: 360 mm (14 tum)
2. Bakre: 260 mm (10 tum)
3. Höger sida: 200 mm (8 tum)
4. Främre: 550 mm (22 tum)
Minsta utrymme som behövs framför skrivaren är 76 mm (3 tum).
5. Vänster sida: 200 mm (8 tum)

Ansluta kablar

- ⚠ VARNING – RISK FÖR ELSTÖT:** För att undvika att få en elektrisk stöt bör du inte konfigurera produkten eller göra andra elektriska anslutningar med t.ex. nätsladden, faxfunktionen eller telefonen under åskväder.
- ⚠ VARNING – FARA FÖR SKADA:** För att undvika brandrisk eller att få en elektrisk stöt ansluter du nätsladden till ett lämpligt och jordat vägguttag som är i närheten av produkten och är lättillgängligt.
- ⚠ VARNING – FARA FÖR SKADA:** För att undvika brandrisk eller att få en elektrisk stöt använd endast den nätsladd som levererades med produkten eller en reservnätsladd som godkänts av tillverkaren.
- ⚠ VARNING – FARA FÖR SKADA:** För att minska brandrisken ska du endast använda en 26 AWG-kabel eller större telekommunikationskabel (RJ-11) vid anslutning av den här produkten till det allmänna telenätet. För användare i Australien: sladden måste vara godkänd av Australian Communications and Media Authority.
- ⚠ Varning!** Vidrör inte USB-kabeln, någon trådlös nätverksadapter eller skrivaren på de ställen som visas, under tiden som utskrift pågår. Om du gör det kan du förlora data, alternativt så kan det medföra att skrivaren inte fungerar på rätt sätt.

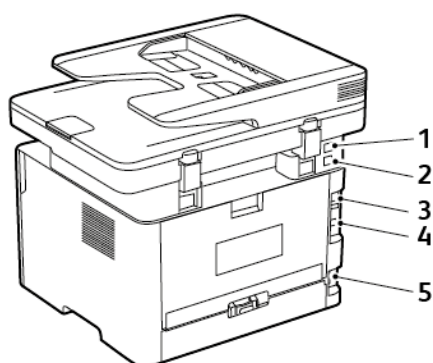

Nummer	Skrivarport	Funktion
1	EXT-port	Ansluta fler enheter (telefon eller telefonsvarare) till skrivaren och telefonlinjen. Använd den här porten om du inte har en särskild faxlinje för skrivaren och om den här anslutningsmetoden kan användas i ditt land eller region.
2	LINE-port	Anslut skrivaren till en fungerande telefonlinje via ett vanligt telefonjack (RJ-11), ett DSL-filter, en VoIP-adapter eller en annan adapter som gör att du kan använda telefonlinjen för att skicka och ta emot fax.
3	Ethernet-port	Anslut skrivaren till ett nätverk.

Installera och konfigurera

Nummer	Skrivarport	Funktion
4	USB-skrivarport	Ansluta skrivaren till en dator.
5	Nätkabelkontakt	Ansluta skrivaren till ett korrekt jordat vägguttag.

Hitta skrivarens IP-adress

Öppna startskärmen, för att visa skrivarens IP-adress. IP-adressen visas som fyra nummergrupper som är åtskilda med punkter, till exempel 123.123.123.123.

Om du använder en proxyserver inaktiverar du den tillfälligt, för att kunna öppna webbsidan på rätt sätt.

Ställa in skrivaren för att faxa

Ställa in faxfunktionen

- Vissa anslutningsmetoder kanske bara är tillämpliga i vissa länder eller regioner.
- Om faxfunktionen är aktiverad men inte fullständigt konfigurerad kan indikatorlampan blinka med rött sken.
- Om du inte har en TCP/IP-miljö måste du använda kontrollpanelen för att konfigurera faxfunktionen.

 **Varning!** Vidrör inte kablar eller de visade delarna av skrivaren under sändning eller mottagning av fax, så undviker du dataförlust, eller att skrivaren inte fungerar på rätt sätt.



Använda guiden för faxinstallation i skrivaren

- Installationsguiden är endast tillgänglig om analog fax inte är inställt.
 - Guiden ställer bara in det analoga faxet. För att ställa in andra faxläge, går du till **Inställningar > Fax > Faxinställning**.
 - Dessa instruktioner gäller endast vissa skrivarmodeller.
 - Innan du använder guiden, se till att skrivarens fasta program är uppdaterat. Mer information finns på [Använda guiden för faxinstallation i skrivaren](#).
1. På startskärmen trycker du på **Fax**.
 2. Tryck på **Ställ in nu**.
 3. Skriv faxnamnet och tryck sedan på **Nästa**.
 4. Ange faxnumret och tryck sedan på **Klar**.

Använda menyn Inställningar i skrivaren

1. På kontrollpanelen går du till:

Inställningar > Fax > Faxinställning > Allmänna faxinställningar

På skrivarmodeller utan pekskärm kan du trycka på **OK** för att navigera genom inställningarna.

2. Konfigurera inställningarna.

Använda Embedded Web Server

1. Öppna en webbläsare och ange skrivarens IP-adress i adressfältet.
 - Leta efter skrivarens IP-adress på startskärmen. IP-adressen visas som fyra nummergrupper som är åtskilda med punkter, till exempel 123.123.123.123.
 - Om du använder en proxyserver inaktiverar du den tillfälligt för att kunna öppna webbsidan på rätt sätt.
2. Klicka på **Inställningar > Fax > Faxinställning > Allmänna faxinställningar**.
3. Konfigurera inställningarna.
4. Verkställ ändringarna.

Ställa in fax på en standardtelefonlinje

- ⚠ VARNING – RISK FÖR ELSTÖT:** För att undvika att få en elektrisk stöt bör du inte konfigurera produkten eller göra andra elektriska anslutningar med t.ex. nätsladden, faxfunktionen eller telefonen under åskväder.
- ⚠ VARNING – RISK FÖR ELSTÖT:** För att undvika att få en elektrisk stöt bör du inte använda faxen under åskväder.
- ⚠ VARNING – FARA FÖR SKADA:** För att minska brandrisken ska du endast använda en 26 AWG-kabel eller större telekommunikationskabel (RJ-11) vid anslutning av den här produkten till det allmänna telenätet. För användare i Australien: sladden måste vara godkänd av Australian Communications and Media Authority.

Lösning 1: Skrivaren är ansluten till en reserverad faxlinje

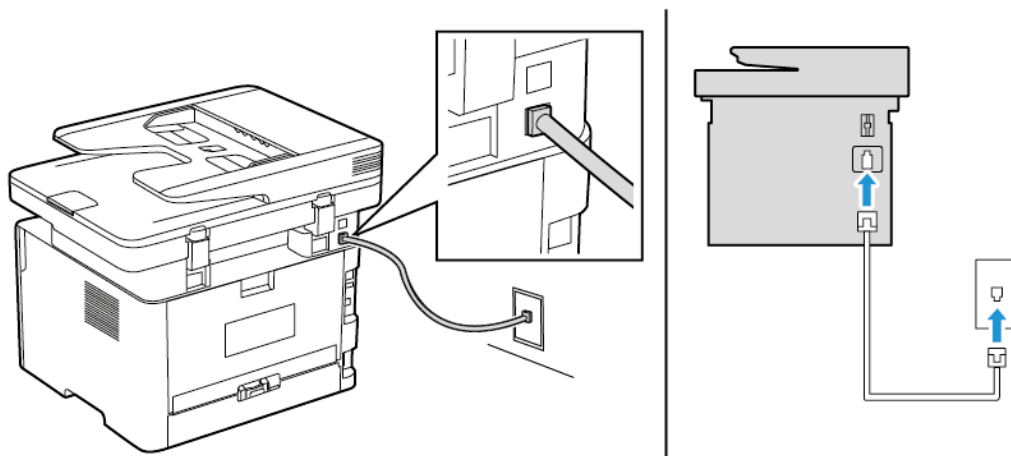

1. Anslut ena änden av telefonsladden till linjeporten på skrivaren.
2. Anslut den andra änden av kabeln till ett analogt telefonjack.
 - Du kan ställa in skrivaren så att den tar emot fax automatiskt (ställ in Autosvar på **På**) eller manuellt (ställ in Autosvar på **Av**).
 - Om du vill ta emot fax automatiskt ställer du in skrivaren så att den svarar efter ett angett antal ringsignaler.

Lösning 2: Skrivaren delar linjen med en telefonsvarare

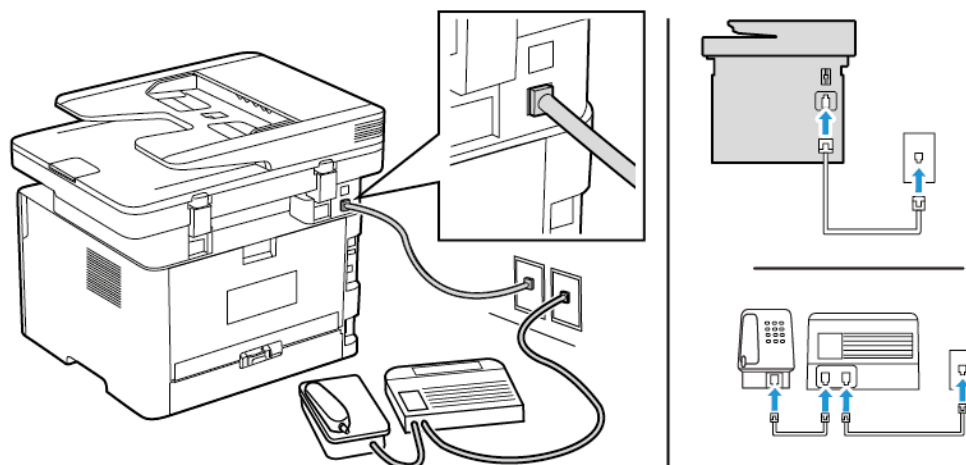

-  **OBS!** Om du använder en tjänst för särskild ringsignal ställer du in rätt ringmönster för skrivaren. I annat fall tar inte skrivaren emot fax även om du ställt in den på att ta emot fax automatiskt.

Ansluten till ett annat jack



1. Anslut ena änden av telefonsladden till linjeporten på skrivaren.
 2. Anslut den andra änden av kabeln till ett analogt telefonjack.
- Om du endast har ett telefonnummer på linjen ställer du in skrivaren så att den tar emot fax automatiskt.
 - Ställ in skrivaren så att den svarar på samtal två ringsignaler efter telefonsvararen. Du kan till exempel ställa in telefonsvararen så att den svarar efter fyra signaler och sedan ställa in skrivarinställningen Signaler till svar så att den svarar efter 6 signaler.

Ställa in fax i länder eller regioner med olika telefonjack och telefonkontakter

-  **WARNING – RISK FÖR ELSTÖT:** För att undvika att få en elektrisk stöt bör du inte konfigurera produkten eller göra andra elektriska anslutningar med t.ex. nätsladden, faxfunktionen eller telefonen under åskväder.
-  **WARNING – RISK FÖR ELSTÖT:** För att undvika att få en elektrisk stöt bör du inte använda faxen under åskväder.
-  **Warning!** För att minska brandrisken ska du endast använda en 26 AWG-kabel eller större telekommunikationskabel (RJ-11) vid anslutning av den här produkten till det allmänna telenätet. För användare i Australien: sladden måste vara godkänd av Australian Communications and Media Authority.

Standardtelefonjacket som används i de flesta länder eller regioner är RJ11-jacket. Om vägguttaget eller utrustningen i huset inte är kompatibelt med den här typen av anslutning behöver du använda en telefonadapter. Det kan hända att skrivaren inte levereras med en adapter för ditt land eller din region och då behöver du köpa en separat.

Det kan sitta en adapterkontakt i skrivarens telefonport. Ta inte bort adapterkontakten från skrivarens telefonport om du ansluter till ett seriellt eller kaskadtelefonsystem.

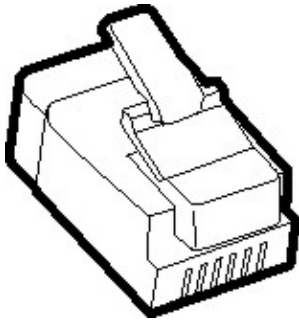

Ansluta skrivaren till ett jack som inte är RJ11

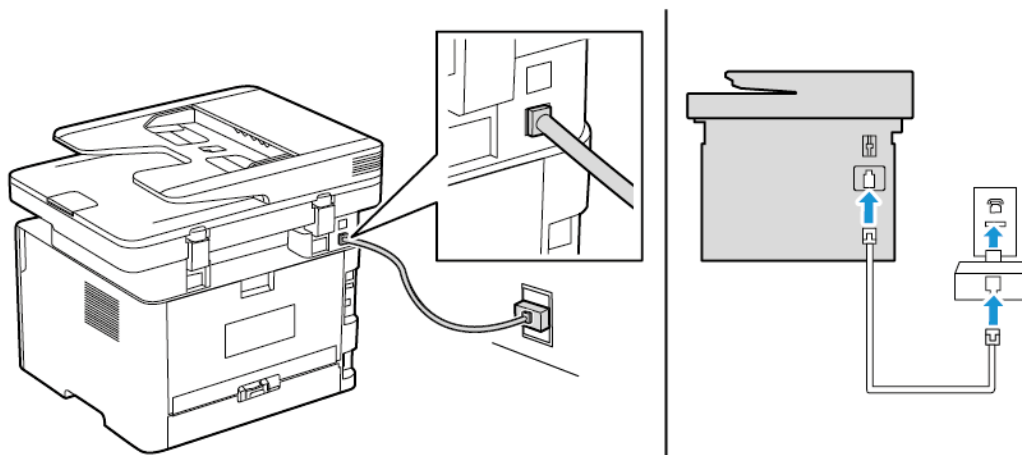

1. Anslut ena änden av telefonsladden till linjeporten på skrivaren.
2. Anslut den andra änden av telefonsladden till RJ11-adaptorn och anslut sedan adaptorn till vägguttaget.
3. Om du vill ansluta en till enhet med en icke-RJ11-anlutning till samma telefonjack, ansluter du den direkt till telefonadaptorn.

Ansluta skrivaren till ett jack i Tyskland

Tysk jack har två typer av portar. N-portarna är för fax, modem och telefonsvarare. F-porten är för telefoner. Anslut skrivaren till någon av N-portarna.

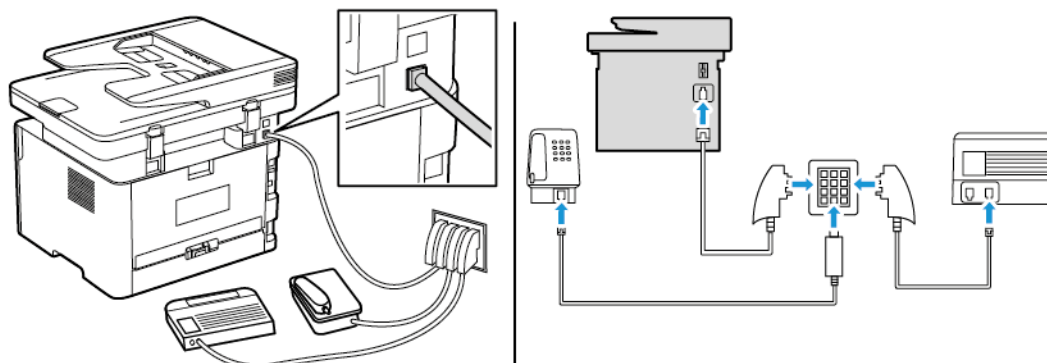

1. Anslut ena änden av telefonsladden till linjeporten på skrivaren.

Installera och konfigurera

2. Anslut den andra änden av telefonsladden till RJ11-adaptern och anslut sedan adaptern till en N-port.
3. Om du vill ansluta en telefon och en telefonsvarare till samma telefonjack ansluter du enheterna enligt bilden.

Ansluta till differentierad ringsignalstjänst

Med en differentierad ringsignalstjänst kan du använda flera telefonnummer på samma telefonledning. Varje telefonnummer tilldelas en särskild ringsignal.

1. På kontrollpanelen går du till:

Inställningar > Fax > Faxinställning > Inställningar för att ta emot fax > Administratörskontroller > Svar på

På skrivarmodeller utan pekskärm kan du trycka på **OK** för att navigera genom inställningarna.

2. Välj ett ringmönster.
3. Verkställ ändringarna.

Ställa in datum och tid för fax

1. På kontrollpanelen går du till:

Inställningar > Enhet > Egenskaper > Datum och tid > Konfigurera

På skrivarmodeller utan pekskärm kan du trycka på **OK** för att navigera genom inställningarna.

2. Konfigurera inställningarna.

Konfigurera sommartid

1. På startskärmen trycker du på **Inställningar > Enhet > Egenskaper > Datum och tid > Konfigurera**.

På skrivarmodeller utan pekskärm kan du trycka på **OK** för att navigera genom inställningarna.

2. På menyn Tidszon väljer du **(UTC+använd.) anpassat**.
3. På menyn UTC-förskjutning ställer du in tidsförskjutningen för sommartid.

Konfigurera faxhögtalarinställningarna

1. På kontrollpanelen går du till:

Inställningar > Fax > Faxinställning > Högtalarinställningar

På skrivarmodeller utan pekskärm kan du trycka på **OK** för att navigera genom inställningarna.

2. Gör följande:
 - Ställ in Högtalarläge på **Alltid på**.
 - Ställ in Högtalarvolym på **Hög**.

- Aktivera Ringvolym.

Konfigurera SMTP-inställningarna för e-post

Konfigurera SMTP-inställningarna (Simple Mail Transfer Protocol) för att skicka ett skannat dokument via e-post. Inställningarna varierar beroende på tjänsteleverantör. Mer information finns på [E-postleverantörer](#).

Innan du börjar, se till att skrivaren är ansluten till ett nätverk och att nätverket är anslutet till Internet.

Använda guiden för trådlös installation i skrivaren

- Innan du använder guiden, se till att skrivarens fasta program är uppdaterat. Mer information finns på [Uppdatera inbyggd programvara](#).
- På skrivarmodeller utan pekskärm kan du trycka på **OK** för att navigera genom inställningarna.
 1. Tryck på **E-post** på startskärmen.
 2. Tryck på **Ställ in nu**, och skriv sedan din e-postadress.
 3. Ange lösenordet.
 - Beroende på din e-postleverantör skriver du ditt kontolösenord, app-lösenord eller autentiseringslösenord. Mer information om lösenordet finns i [E-postleverantörer](#), och titta sedan efter enhetens lösenord.
 - Om din leverantör inte är listad, kontaktar du din leverantör och be om inställningarna för Primär SMTP-gateway, Primär SMTP-gatewayport, Använd SSL/TLS och SMTP-serverautentisering.
 4. Tryck på **OK**.

Använda menyn Inställningar i skrivaren.

1. På kontrollpanelen trycker du på **Inställningar > E-post > E-postinställningar**.
2. Konfigurera inställningarna.
 - Mer information om lösenordet finns i [E-postleverantörer](#).
 - För leverantörer av e-posttjänster som inte finns i listan, kontakta din leverantör och be om inställningarna.
 - På skrivarmodeller utan pekskärm kan du trycka på **OK** för att navigera genom inställningarna.

Använda Embedded Web Server

1. Öppna en webbläsare och ange skrivarens IP-adress i adressfältet.
 - a. Gå till skrivarens startskärm, för att visa skrivarens IP-adress. IP-adressen visas som fyra nummergrupper som är åtskilda med punkter, till exempel 123.123.123.123.
 - b. Om du använder en proxyserver inaktiverar du den tillfälligt för att kunna öppna webbsidan på rätt sätt.
2. Klicka på **Inställningar > E-post**.
3. Konfigurera inställningarna i avsnittet E-postinställningar.
4. Klicka på **Spara**.
 - a. Mer information finns i [E-postleverantörer](#).

- b. För leverantörer av e-posttjänster som inte finns i listan, kontakta din leverantör och be om inställningarna.

E-postleverantörer

Använd följande tabeller, för att bestämma SMTP-inställningarna för din e-postleverantör.

Gmail™

 **OBS!** Se till att tvåstegsverifiering är aktiverat på ditt Google-konto.

För att aktivera tvåstegsverifiering, går du till sidan [Säkerhet Google-konto](#), loggar in på ditt konto och sedan på avsnittet Logga in på Google, klickar du på **2-stegsverifiering**.

Inställning	Värde
Primär SMTP-gateway	smtp.gmail.com
Primär SMTP-gatewayport	587
Använd SSL/TLS	Obligatorisk
Kräv betrott certifikat	Avaktiverad
Svarsadress	Din e-postadress
SMTP-serverautentisering	Inlog./Enkel
Enhet-Initierad e-post	Använd enhetens SMTP-uppgifter
Enhetens användar-ID	Din e-postadress
Enhetens lösenord	App-lösenord  OBS! För att skapa ett app-lösenord, går du till sidan Säkerhet Google-konto , loggar in på ditt konto och på avsnittet Logga in på Google klickar du på App-lösenord .

Yahoo!® Mail

Inställning	Värde
Primär SMTP-gateway	smtp.mail.yahoo.com
Primär SMTP-gatewayport	587
Använd SSL/TLS	Obligatorisk
Kräv betrott certifikat	Avaktiverad
Svarsadress	Din e-postadress
SMTP-serverautentisering	Inlog./Enkel
Enhet-Initierad e-post	Använd enhetens SMTP-uppgifter

Inställning	Värde
Enhetens användar-ID	Din e-postadress
Enhetens lösenord	App-lösenord  OBS! För att skapa ett app-lösenord, går du till sidan Säkerhet Yahoo-konto , loggar in på ditt konto och klickar sedan på Generera app-lösenord

Outlook Live

Dessa inställningar gäller e-postdomäner för outlook.com och hotmail.com.

Inställning	Värde
Primär SMTP-gateway	smtp.office365.com
Primär SMTP-gatewayport	587
Använd SSL/TLS	Obligatorisk
Kräv betrott certifikat	Avaktiverad
Svarsadress	Din e-postadress
SMTP-serverautentisering	Inlog./Enkel
Enhet-Initierad e-post	Använd enhetens SMTP-uppgifter
Enhetens användar-ID	Din e-postadress
Enhetens lösenord	Lösenord för användarkonto eller applösenord <ul style="list-style-type: none"> Använd ditt lösenord för användarkonto, för konton med tvåstegsverifiering inaktiverad. Använd ett app-lösenord, för konton med tvåstegsverifiering aktiverad. För att skapa ett app-lösenord, går du till sidan Outlook Live-kontohantering och loggar sedan in på ditt konto.

AOL Mail

Inställning	Värde
Primär SMTP-gateway	smtp.aol.com
Primär SMTP-gatewayport	587
Använd SSL/TLS	Obligatorisk
Kräv betrott certifikat	Avaktiverad
Svarsadress	Din e-postadress
SMTP-serverautentisering	Inlog./Enkel
Enhet-Initierad e-post	Använd enhetens SMTP-uppgifter

Inställning	Värde
Enhetens användar-ID	Din e-postadress
Enhetens lösenord	App-lösenord  OBS! För att skapa ett app-lösenord, går du till sidan Säkerhet AOL-konto , loggar in på ditt konto och klickar sedan på Generera app-lösenord .

iCloud Mail

 **OBS!** Se till att tvåstegsverifieringen är aktiverad på ditt konto.

Inställning	Värde
Primär SMTP-gateway	smtp.mail.me.com
Primär SMTP-gatewayport	587
Använd SSL/TLS	Obligatorisk
Kräv betrott certifikat	Avaktiverad
Svarsadress	Din e-postadress
SMTP-serverautentisering	Inlog./Enkel
Enhet-Initierad e-post	Använd enhetens SMTP-uppgifter
Enhetens användar-ID	Din e-postadress
Enhetens lösenord	App-lösenord  OBS! För att skapa ett app-lösenord, går du till sidan iCloud-kontohantering , loggar in på ditt konto och sedan på avsnittet Säkerhet, klickar du på Generera lösenord .

Comcast Mail

Inställning	Värde
Primär SMTP-gateway	smtp.comcast.net
Primär SMTP-gatewayport	587
Använd SSL/TLS	Obligatorisk
Kräv betrott certifikat	Avaktiverad
Svarsadress	Din e-postadress
SMTP-serverautentisering	Inlog./Enkel
Enhet-Initierad e-post	Använd enhetens SMTP-uppgifter
Enhetens användar-ID	Din e-postadress
Enhetens lösenord	Lösenord för användarkonto

Mail.com

Inställning	Värde
Primär SMTP-gateway	smtp.mail.com
Primär SMTP-gatewayport	587
Använd SSL/TLS	Obligatorisk
Kräv betrott certifikat	Avaktiverad
Svarsadress	Din e-postadress
SMTP-serverautentisering	Inlog./Enkel
Enhet-Initierad e-post	Använd enhetens SMTP-uppgifter
Enhetens användar-ID	Din e-postadress
Enhetens lösenord	Lösenord för användarkonto

Zoho Mail

Inställning	Värde
Primär SMTP-gateway	smtp.zoho.com
Primär SMTP-gatewayport	587
Använd SSL/TLS	Obligatorisk
Kräv betrott certifikat	Avaktiverad
Svarsadress	Din e-postadress
SMTP-serverautentisering	Inlog./Enkel
Enhet-Initierad e-post	Använd enhetens SMTP-uppgifter
Enhetens användar-ID	Din e-postadress
Enhetens lösenord	Lösenord för användarkonto eller applösenord <ul style="list-style-type: none"> Använd ditt lösenord för användarkonto, för konton med tvåstegsverifiering inaktiverad. Använd ett app-lösenord, för konton med tvåstegsverifiering aktiverad. För att skapa ett app-lösenord, går du till sidan Säkerhet för Zoho Mail-konto, loggar in på ditt konto och sedan på avsnittet Applikationsspecifika lösenord, klickar du på Generera nytt lösenord.

QQ Mail



OBS! Se till att SMTP-tjänsten är aktiverad på ditt konto.

Från startsidan för QQ Mail, klickar du på **Inställningar > Konto**, för att aktivera tjänsten, och sedan aktiverar du från POP3/IMAP/SMTP/Exchange/CardDAV/CalDAV-tjänsteavsnittet, antingen **POP3/SMTP-tjänsten** eller **IMAP/SMTP-tjänsten**.

Inställning	Värde
Primär SMTP-gateway	smtp.qq.com
Primär SMTP-gatewayport	587
Använd SSL/TLS	Obligatorisk
Kräv betrott certifikat	Avaktiverad
Svarsadress	Din e-postadress
SMTP-serverautentisering	Inlog./Enkel
Enhet-Initierad e-post	Använd enhetens SMTP-uppgifter
Enhetens användar-ID	Din e-postadress
Enhetens lösenord	Auktoriseringskod  OBS! För att generera en auktoriseringskod, på QQ Mail-startskärmen, klickar du på Inställningar > Konto , och sedan på POP3/IMAP/SMTP/Exchange/CardDAV/CalDAV-tjänsteavsnittet, klickar du på Generera auktoriseringskod

NetEase Mail (mail.163.com)

 **OBS!** Se till att SMTP-tjänsten är aktiverad på ditt konto.

För att aktivera tjänsten på startsidan för NetEase Mail, klickar du på **Inställningar > POP3/SMTP/IMAP**, och aktiverar sedan antingen **IMAP/SMTP-tjänsten** eller **POP3/SMTP-tjänsten**.

Inställning	Värde
Primär SMTP-gateway	smtp.163.com
Primär SMTP-gatewayport	465
Använd SSL/TLS	Obligatorisk
Kräv betrott certifikat	Avaktiverad
Svarsadress	Din e-postadress
SMTP-serverautentisering	Inlog./Enkel
Enhet-Initierad e-post	Använd enhetens SMTP-uppgifter
Enhetens användar-ID	Din e-postadress
Enhetens lösenord	Auktoriseringslösenord  OBS! Auktoriseringslösenordet tillhandahålls när IMAP/SMTP-tjänsten eller POP3/SMTP-tjänsten aktiveras.

NetEase Mail (mail.126.com)

 **OBS!** Se till att SMTP-tjänsten är aktiverad på ditt konto.

För att aktivera tjänsten på startsidan för NetEase Mail, klickar du på **Inställningar > POP3/**

SMTP/IMAP, och aktiverar sedan antingen **IMAP/SMTP-tjänsten** eller **POP3/SMTP-tjänsten**.

Inställning	Värde
Primär SMTP-gateway	smtp.126.com
Primär SMTP-gatewayport	465
Använd SSL/TLS	Obligatorisk
Kräv betrott certifikat	Avaktiverad
Svarsadress	Din e-postadress
SMTP-serverautentisering	Inlog./Enkel
Enhet-Initierad e-post	Använd enhetens SMTP-uppgifter
Enhetens användar-ID	Din e-postadress
Enhetens lösenord	Auktoriseringslösenord  OBS! Auktoriseringslösenordet tillhandahålls när IMAP/SMTP-tjänsten eller POP3/SMTP-tjänsten aktiveras.

NetEase Mail (mail.yeah.net)

 **OBS!** Se till att SMTP-tjänsten är aktiverad på ditt konto.

För att aktivera tjänsten på startsidan för NetEase Mail, klickar du på **Inställningar > POP3/SMTP/IMAP**, och aktiverar sedan antingen **IMAP/SMTP-tjänsten** eller **POP3/SMTP-tjänsten**.

Inställning	Värde
Primär SMTP-gateway	smtp.yeah.net
Primär SMTP-gatewayport	465
Använd SSL/TLS	Obligatorisk
Kräv betrott certifikat	Avaktiverad
Svarsadress	Din e-postadress
SMTP-serverautentisering	Inlog./Enkel
Enhet-Initierad e-post	Använd enhetens SMTP-uppgifter
Enhetens användar-ID	Din e-postadress
Enhetens lösenord	Auktoriseringslösenord  OBS! Auktoriseringslösenordet tillhandahålls när IMAP/SMTP-tjänsten eller POP3/SMTP-tjänsten aktiveras.

Sohu Mail

 **OBS!** Se till att SMTP-tjänsten är aktiverad på ditt konto.

För att aktivera tjänsten på startsidan för Sohu Mail, klickar du på **Alternativ > Inställningar > POP3/SMTP/IMAP**, och aktiverar sedan antingen **IMAP/SMTP-tjänsten** eller **POP3/SMTP-**

tjänsten.

Inställning	Värde
Primär SMTP-gateway	smtp.sohu.com
Primär SMTP-gatewayport	465
Använd SSL/TLS	Obligatorisk
Kräv betrott certifikat	Avaktiverad
Svarsadress	Din e-postadress
SMTP-serverautentisering	Inlog./Enkel
Enhet-Initierad e-post	Använd enhetens SMTP-uppgifter
Enhetens användar-ID	Din e-postadress
Enhetens lösenord	Oberoende lösenord  OBS! Det oberoende lösenordet tillhandahålls när IMAP/SMTP-tjänsten eller POP3/SMTP-tjänsten aktiveras.

Sina Mail

 **OBS!** Se till att POP3/SMTP-tjänsten är aktiverad på ditt konto.

För att aktivera tjänsten på startsidan för Sina Mail, klickar du på **Inställningar > Fler inställningar > Slut användare-POP/IMAP/SMTP**, och aktiverar sedan **POP3/SMTP-tjänsten**.

Inställning	Värde
Primär SMTP-gateway	smtp.sina.com
Primär SMTP-gatewayport	587
Använd SSL/TLS	Obligatorisk
Kräv betrott certifikat	Avaktiverad
Svarsadress	Din e-postadress
SMTP-serverautentisering	Inlog./Enkel
Enhet-Initierad e-post	Använd enhetens SMTP-uppgifter
Enhetens användar-ID	Din e-postadress
Enhetens lösenord	Auktoriseringskod  OBS! För att skapa en auktoriseringskod på startsidan för e-post, klickar du på Inställningar > Fler inställningar > Slut användare-POP/IMAP/SMTP , och aktiverar sedan Auktoriseringskodstatus .

- Om du stöter på fel med de angivna inställningarna, kontakta din e-postleverantör.
- För leverantörer av e-posttjänster som inte finns i listan, kontakta din leverantör och be om inställningarna.

Fylla på papper och specialmedia

Ställa in pappersstorlek och papperstyp

1. På kontrollpanelen går du till: **Inställningar****PapperMagasinkonfiguration Pappersstorlek/-typ**, och väljer sedan en papperskälla.
På skrivarmodeller utan pekskärm trycker du på **OK** för att navigera genom inställningarna.
2. Ställ in pappersstorlek och papperstyp.
 - Säkerställ att pappersstorlekeställningen i enheten för dubbelsidig utskrift är konfigurerad till A4 för dubbelsidig utskrift på storleken A4.
 - Säkerställ att pappersstorlekeställningen i enheten för dubbelsidig utskrift är konfigurerad till US Letter för dubbelsidig utskrift på storlekarna US Letter, Legal, Oficio eller Folio.

Konfigurera universella pappersinställningar

1. På kontrollpanelen går du till:
Inställningar > Papper > Mediekonfiguration > Universell inställning
På skrivarmodeller utan pekskärm kan du trycka på **OK** för att navigera genom inställningarna.
2. Konfigurera inställningarna.

Fylla på magasinet

1. Ta ut magasinet.

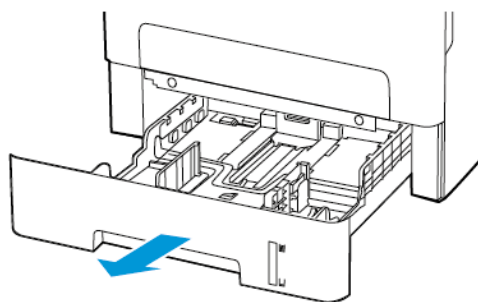

2. Justera pappersstöden efter storleken på det papper du fyller på.

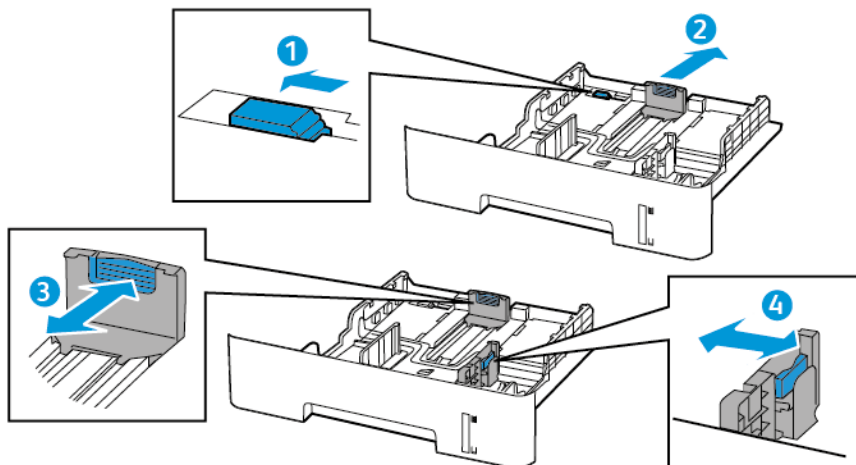

3. Böj, lufta och justera papperskanterna innan du lägger i bunten.



4. Fyll på pappersbunten med utskriftssidan nedåt, och kontrollera att stöden sitter tätt mot papperet.

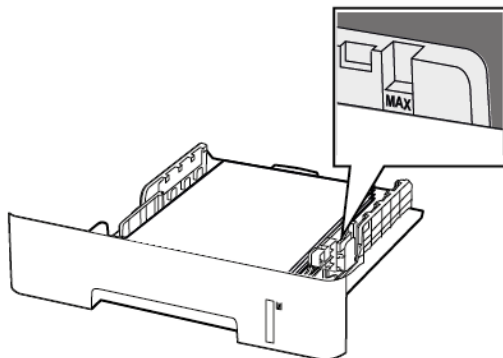

- Fyll på brevpapper med utskriftssidan nedåt och med den övre kanten av arket mot den främre delen av magasinet för enkelsidig utskrift.
 - Fyll på brevpapper med utskriftssidan uppåt och med den nedre kanten av arket mot den främre delen av magasinet för dubbelsidig utskrift.
 - Skjut inte in papper i magasinet.
 - Du kan undvika pappersstopp genom att se till att buntens höjd är under märket som anger maxgränsen för papperspåfyllning.
5. Sätt tillbaka magasinet.

Om det behövs kan du ställa in pappersstorlek och papperstyp på kontrollpanelen så att inställningarna överensstämmer med pappret.

Fylla på den manuella mataren

1. Öppna den manuella mataren.

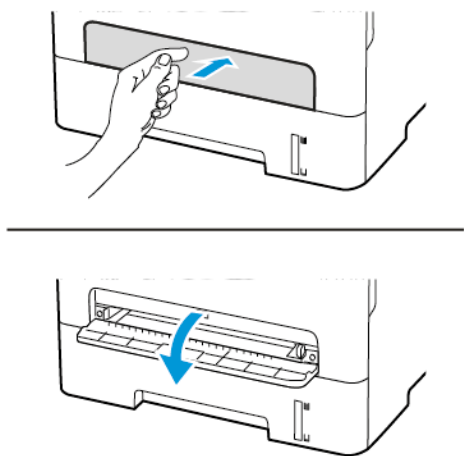

2. Justera pappersstödet efter storleken på det papper du fyller på.

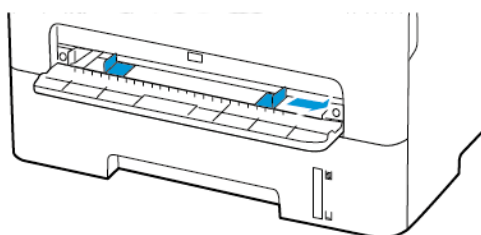

3. Fyll på papper med utskriftssidan uppåt.

- För enkelsidig utskrift fyller du på brevpapperet med utskriftssidan uppåt och så att den övre kanten matas in i skrivaren först.
- För dubbelsidig utskrift fyller du på brevpapperet med utskriftssidan nedåt och så att den övre kanten matas in i skrivaren sist.
- Lägg i kuvert med fliken nedåt mot den vänstra sidan av pappersstödet.



Varning! Undvik pappersstopp genom att inte tvinga ned papperen i den manuella mataren.

Installera och uppdatera program, drivrutiner och fast programvara

Installera programvaran

Kontrollera att skrivaren är inkopplad, påslagen, rätt ansluten och har en giltig IP-adress, innan du installerar programvaran för skrivardrivrutinen. IP-adressen visas vanligtvis högst upp till höger på kontrollpanelen.

För att se skrivarens IP-adress, se [Hitta skrivarens IP-adress](#).

 **OBS!** Om skivan *Software and Documentation (Programvara och dokumentation)* inte är tillgänglig kan du hämta de senaste drivrutinerna på www.xerox.com/drivers

Operating System Requirements

- Windows 7, Windows 8, Windows 8.1, Windows 10, Windows Server 2008 R2, Windows Server 2012, Windows Server 2016, and Windows Server 2019.
- MacOS version 10.14 and later.
- UNIX and Linux: Your printer supports connection to various UNIX platforms through the network interface.

Installera skrivardrivrutinerna på en Windows nätverksskrivare

1. Sätt in *Software and Documentation disc* (skivan Programvara och dokumentation) i datorn. Om installationsprogrammet inte startas automatiskt går du till enheten på datorn och dubbelklickar på installationsfilen **Setup.exe**.
2. Klicka på **Xerox Smart Start – Driver Installer (Rekommenderas)**.
3. Välj **Agree (Jag accepterar)** när du kommer till Licensavtalet.
4. Välj skrivare i listan med upptäckta skrivare.
Om din skrivare inte visas i listan, när du installerar skrivardrivrutiner för en nätverksskrivare, klickar du på **Ser inte din skrivare?**, och anger sedan IP-adressen för skrivaren.
För att se skrivarens IP-adress, se [Hitta skrivarens IP-adress](#).

5. Klicka på **Snabbinstallation**.

Ett meddelande visas som bekräftar att installationen lyckats.

6. Klicka på **Klar**, för att slutföra installationen och stänga installationsfönstret.

Installera .zip-filen för Windows-skrivardrivrutinen

Du kan ladda ner skrivardrivrutiner från Xerox.com i en .zip-fil och sedan använda guiden Lagg till skrivare i Windows, för att installera skrivardrivrutinerna på din dator.

För att installera skrivardrivrutinen från .zip-filen:

1. Ladda ner och extrahera sedan den .zip-fil som krävs till en lokal katalog på din dator.
2. På din dator öppnar du **Kontrollpanelen**, och väljer sedan **Enheter och skrivare > Lagg till skrivare**.

Installera och konfigurera

3. Klicka på **Skrivaren jag vill använda finns inte med i listan** och välj **Lägg till en lokal skrivare eller nätverksskrivare med manuella inställningar**.
4. Använd en port som redan är definierad genom att välja **Använd en befintlig port** och välj en Standard TCP/IP Port i listan.
5. Så här skapar du en Standard TCP/IP Port:
 - a. Välj **Skapa en ny port**.
 - b. Välj **Standard TCP/IP Port** i listan Porttyp och klicka på **Nästa**.
 - c. Ange skrivarens IP-adress eller värdnamn i fältet Värddatornamn eller IP-adress.
 - d. Avmarkera kryssrutan **Kontrollera enheten och välj en drivrutin automatiskt** för att inaktivera funktionen och klicka sedan på **Nästa**.
6. Klicka på **Disk finns**.
7. Klicka på **Bläddra**. Bläddra till och välj filen driver.inf för din skrivare. Klicka på **Öppna**.
8. Välj din skrivarmodell och klicka på **Nästa**.
9. Om en ledtext visas på grund av att skrivardrivrutinen redan har installerats klickar du på **Använd den installerade drivrutinen (rekommenderas)**.
10. Ange ett namn på skrivaren i fältet Skrivarnamn.
11. Klicka på **Nästa** för att installera skrivardrivrutinen.
12. Om du vill kan du välja skrivaren som standardskrivare.
 **OBS!** Kontakta systemadministratören innan du väljer **Dela skrivare**.
13. Klicka på **Skriv ut en testsida** för att skicka en testsida till skrivaren.
14. Klicka på **Slutför**.

Installera skrivardrivrutinerna för en USB-skrivare i Windows

1. Anslut B-ändan på en vanlig A/B USB 2.0- eller 3.0-kabel till USB-porten på skrivarens baksida.
2. Anslut USB-kabelns A-ände till datorns USB-port.
3. Om Windows-guiden Ny programvara har hittats visas trycker du på **Avbryt**.
4. Sätt in *Software and Documentation disc* (skivan Programvara och dokumentation) i datorn. Om installationsprogrammet inte startas automatiskt går du till enheten på datorn och dubbelklickar på installationsfilen **Setup.exe**.
5. Klicka på **Xerox Smart Start – Driver Installer (Rekommenderas)**.
6. Välj **Agree (Jag accepterar)** när du kommer till Licensavtalet.
7. Välj skrivare i listan med upptäckta skrivare och klicka på **QuickInstall (Snabbinstallation)**.
Ett meddelande visas som bekräftar att installationen lyckats.
8. Klicka på **Klar**, för att slutföra installationen och stänga installationsfönstret.

Installera skrivaren som WSD (Web Service on Devices)

Med WSD (Web Service on Devices) kan en klient hitta och använda en fjärransluten enhet och dess tillhörande tjänster i ett nätverk. WSD stöder upptäckt, kontroll och användning av enheter.

Installera en WSD-skrivare med guiden Lägg till enhet

1. Gå till datorn och klicka på **Start**. Välj sedan **Skrivare och skannrar**.

2. Klicka på **Lägg till en skrivare eller skanner**.
3. Välj enheten som du vill använda i listan över tillgängliga enheter och klicka på **Nästa**.
 **OBS!** Om skrivaren som du vill använda inte visas i listan klickar du på knappen **Avbryt**. Använd skrivarens IP-adress för att lägga till skrivaren manuellt. Mer information finns i [Installera .zip-filen för Windows-skrivardrivrutinen](#).
4. Klicka på **Stäng**.

Installera drivrutiner och verktyg för MacOS

1. Ladda ner den senaste skrivardrivrutinen från <https://www.xerox.com/office/drivers>.
2. Öppna Xerox® Print Drivers 5.xx.x.dmg eller .pkg som avser din skrivare.
3. Öppna Xerox® Print Drivers 5.xx.x.dmg eller .pkg genom att dubbelklicka på filnamnet.
4. Klicka på **Fortsätt** när du blir ombedd att göra detta.
5. Godkänn licensavtalet genom att klicka på **Jag accepterar**.
6. Klicka på **Installera** om du vill använda den aktuella installationsplatsen eller välj en annan plats för installationsfilerna. Klicka sedan på **Installera**.
7. Skriv ditt lösenord om du blir ombedd att göra detta och tryck sedan på **OK**.
8. Välj skrivare i listan med upptäckta skrivare och klicka på **Nästa**.
9. Gör så här om skrivaren inte visas i listan över upptäckta skrivare:
 - a. Klicka på **symbolen för nätverksskrivare**.
 - b. Skriv skrivarens IP-adress och klicka på **Fortsätt**.
 - c. Välj skrivare i listan över upptäckta skrivare och klicka på **Fortsätt**.
10. Om skrivaren inte hittades bör du kontrollera att den är påslagen och att Ethernet- eller USB-kabeln är korrekt ansluten.
11. Bekräfta meddelandet om utskriftskön genom att klicka på **OK**.
12. Markera eller rensa kryssrutorna **Ange skrivaren som standard** och **Skriv ut provsida**.
13. Klicka på **Fortsätt** och sedan på **Stäng**.

Lägga till skrivaren för MacOS

Ställ in din skrivare med Bonjour® (mDNS) för nätverk, eller anslut med skrivarens IP-adress för en LPD-, LPR-anslutning. Om skrivaren inte är nätverksansluten kan du skapa en USB-anslutning på skrivbordet.

Mer information finns i Online Support Assistant (Övriga supportsidor) på: <https://www.xerox.com/support>.

Lägga till skrivaren med Bonjour

Så här lägger du till skrivaren med Bonjour®:

1. Öppna **Systeminställningar** från mappen Program på datorn eller från dockningsstationen.
2. Välj **Skrivare och skannrar**.
Listan med skrivare visas till vänster i fönstret.
3. Klicka på plusknappen (+) vid listan med skrivare.
4. Klicka på ikonen **Standard** högst upp i fönstret.

Installera och konfigurera

5. Markera skrivaren i listan och klicka på **Lägg till**.



OBS! Om skrivaren inte identifierades bör du kontrollera att den är påslagen och att Ethernet-kabeln är korrekt ansluten.

Lägga till skrivaren genom att ange IP-adressen

Så här lägger du till skrivaren genom att ange IP-adressen:

1. Öppna **Systeminställningar** från mappen Program eller från dockningsstationen.
2. Välj **Skrivare och skannrar**.
Listan med skrivare visas till vänster i fönstret.
3. Klicka på plusikonen (+) vid listan med skrivare.
4. Klicka på **IP**.
5. Välj protokoll i listan Protokoll.
6. Ange skrivarens IP-adress i fältet Adress.
7. Skriv ett namn på skrivaren i fältet Namn.
8. Välj **Välj skrivare som ska användas** i listan Använd.
9. Markera drivrutinen för din skrivarmodell i listan med skrivarprogramvara.
10. Klicka på **Lägg till**.

Installera skrivardrivrutiner och verktyg för UNIX och Linux

Mer information om att installera skrivardrivrutiner och verktyg för UNIX och Linux finns på <https://www.xerox.com/office/drivers>.

Uppdatera inbyggd programvara

I vissa program krävs det en viss version av den inbyggda programvaran.

Kontakta en kundtjänstrepresentant för information om hur du uppdaterar den inbyggda programvaran i enheten.

1. Öppna en webbläsare och ange skrivarens IP-adress i adressfältet.
 - Visa skrivarens IP-adress på skrivarens startskärm. IP-adressen visas som fyra nummergrupper som är åtskilda med punkter, till exempel 123.123.123.123.
 - Om du använder en proxyserver inaktiverar du den tillfälligt för att kunna öppna webbsidan på rätt sätt.
 2. Klicka på **Inställningar > Enhet > Uppdatera fast programvara**.
 3. Välj ett av följande:
 - Klicka på **Sök efter uppdateringar > Jag godkänner, starta uppdatering**.
 - Ladda upp flashfilen. Gör följande steg för att ladda upp flashfilen. Gå till www.xerox.com, och sök efter din skrivarmodell, för den senaste fasta programvaran.
 1. Bläddra till flashfilen.
-  **OBS!** Make sure that you have extracted the firmware zip file.
2. Klicka på **Överför > Starta**.

Exportera eller importera en konfigurationsfil

Du kan exportera skrivarens konfigureringsinställningar till en textfil och sedan importera filen och använda inställningarna på andra skrivare.

1. Öppna en webbläsare och ange skrivarens IP-adress i adressfältet.
 - Visa skrivarens IP-adress på skrivarens startskärm. IP-adressen visas som fyra nummergrupper som är åtskilda med punkter, till exempel 123.123.123.123.
 - Om du använder en proxyserver inaktiverar du den tillfälligt för att kunna öppna webbsidan på rätt sätt.
2. Från den inbäddade webbservern klickar du på **Exportera konfiguration** eller **Importera konfiguration**.
3. Följ anvisningarna på skärmen.
4. Om skrivaren stöder program gör du följande:
 - a. Klicka på **Appar** > välj programmet > **Konfigurera**.
 - b. Klicka på **Exportera** eller **Importera**.

Nätverk

Anslut skrivaren till ett Wi-Fi-nätverk

Innan du börjar ser du till att:

- Aktiv adapter är inställd på Auto. På kontrollpanelen går du till **Inställningar > Nätverk/portar > Nätverksöversikt > Aktiv adapter**.

På skrivarmodeller utan pekskärm kan du trycka på **OK** för att navigera genom inställningarna.

- Ethernet-kabeln är inte ansluten till skrivaren.

Använda guiden för trådlös installation i skrivaren

- Dessa instruktioner gäller endast vissa skrivarmodeller.
 - Innan du använder guiden, se till att skrivarens fasta program är uppdaterat. Mer information finns på [Uppdatera inbyggd programvara](#).
1. På startskärmen trycker du på **Wi-Fi**-ikonen och sedan trycker du på **Ställ in nu**.
 2. Välj ett Wi-Fi-nätverk och ange nätverkslösenordet.
 3. Tryck på **Klar**.

Använda menyn Inställningar i skrivaren.

1. På kontrollpanelen går du till:

Inställningar > Nätverk/portar > Trådlöst > Konfiguration på skrivarpanelen

På skrivarmodeller utan pekskärm kan du trycka på **OK** för att navigera genom inställningarna.

2. Välj ett Wi-Fi-nätverk och ange nätverkslösenordet.

 **OBS!** Om skrivarmodellen är Wi-Fi-nätverksredo visas en uppmaning om Wi-Fi-nätverkskonfiguration under den första installationen.

Ansluta skrivaren till ett trådlöst nätverk med hjälp av WPS (Wi-Fi Protected Setup)

Innan du börjar ser du till att:

- Åtkomstpunkten (trådlös router) är WPS-certifierad eller WPS-kompatibel. Mer information finns i dokumentationen som levererades tillsammans med åtkomstpunkten.
- En trådlös nätverksadapter är installerad på skrivaren. Mer information finns i det instruktionsblad som medföljde adaptern.
- Aktiv adapter är inställd på Auto. På kontrollpanelen går du till:

Inställningar > Nätverk/portar > Nätverksöversikt > Aktiv adapter

På skrivarmodeller utan pekskärm kan du trycka på **OK** för att navigera genom inställningarna.

Använda tryckknappmetoden

1. På kontrollpanelen går du till:

Inställningar > Nätverk/portar > Trådlöst > Wi-Fi Protected Setup > Starta tryckknappsmetod

På skrivarmodeller utan pekskärm kan du trycka på **OK** för att navigera genom inställningarna.

2. Följ instruktionerna på displayen.

Använda PIN-metoden

1. På kontrollpanelen går du till:

Inställningar > Nätverk/portar > Trådlöst > Wi-Fi Protected Setup > Starta PIN-metod

På skrivarmodeller utan pekskärm kan du trycka på **OK** för att navigera genom inställningarna.

2. Kopiera den åttasiffriga PIN-koden för WPS.
3. Öppna webbläsaren och skriv sedan IP-adressen till åtkomstpunkten i adressfältet.
 - Information om IP-adressen finns i dokumentationen som levererades tillsammans med åtkomstpunkten.
 - Om du använder en proxyserver inaktiverar du den tillfälligt för att kunna öppna webbsidan på rätt sätt.
4. Så här kommer du åt WPS-inställningarna. Mer information finns i dokumentationen som levererades tillsammans med åtkomstpunkten.
5. Ange den åttasiffriga PIN-koden och spara sedan ändringarna.

Konfigurera Wi-Fi Direct

Wi-Fi Direct är en Wi-Fi-baserad peer-to-peer-teknik som gör det möjligt för trådlösa enheter att ansluta direkt till en Wi-Fi Direct-aktiverad skrivare utan att använda en åtkomstpunkt (trådlös router).

1. På kontrollpanelen går du till:

Inställningar > Nätverk/portar > Wi-Fi Direct

På skrivarmodeller utan pekskärm kan du trycka på **OK** för att navigera genom inställningarna.

2. Konfigurera inställningarna.
 - **Aktivera Wi-Fi Direct**–Gör det möjligt för skrivaren att sända sitt eget Wi-Fi Direct-nätverk.
 - **Wi-Fi Direct-namn**–Tilldelar ett namn för Wi-Fi Direct-nätverket.
 - **Wi-Fi Direct-lösenord**–Tilldelar lösenordet för att förmedla den trådlösa säkerheten när du använder peer-to-peer-anslutningen.
 - **Visa lösenord på inställningssida**–Visar lösenordet på Sida med nätverksinställningar

Installera och konfigurera

- **Godkänn automatiskt tryckknappsbegäran**—Låter skrivaren acceptera anslutningsförfrågningar automatiskt.

 **OBS!** Att ta emot tryckknappsbegäran automatiskt är inte säkrat.

- Nätverkslösenordet för Wi-Fi Direct visas som standard inte på skrivarens skärm. Aktivera lösenordssymbolen, för att visa lösenordet. Navigera till **inställningar > Säkerhet > Diverse > Aktivera lösenord/Visa PIN-kod**, på kontrollpanelen.
- Navigera till **Inställningar > Rapporter > Nätverk > Sida för nätverksinställningar** på kontrollpanelen, för att känna till lösenordet för Wi-Fi Direct-nätverket utan att visa det på skrivarens skärm.

Ansluta en mobil enhet till skrivaren

Innan du ansluter din mobila enhet, se till att Wi-Fi Direct har konfigurerats. Mer information finns på [Konfigurera Wi-Fi Direct](#).

Ansluta genom Wi-Fi Direct

 **OBS!** Dessa instruktioner gäller endast Android mobila enheter.

1. Från den mobila enheten går du till inställningsmenyn.
2. Aktivera **Wi-Fi**, och tryck sedan på **Wi-Fi Direct**.
3. Välj skrivarens Wi-Fi Direct-namn.
4. Bekräfta anslutningen på skrivarens kontrollpanel.

Ansluta genom Wi-Fi

1. Från den mobila enheten går du till inställningsmenyn.
2. Tryck på **Wi-Fi** och välj sedan skrivarens Wi-Fi Direct-namn.

 **OBS!** Strängen DIRECT-xy (där x och y är två slumpmässiga tecken) läggs till före Wi-Fi Direct-namnet.

3. Ange Wi-Fi Direct-lösenordet.

Ansluta en dator till skrivaren

Innan du ansluter din dator ska du göra följande:

- Aktivera Wi-Fi Direct i skrivaren. På kontrollpanelen går du till:
Inställningar > Nätverk/portar > Wi-Fi Direct > Aktivera Wi-Fi Direct > På
- Notera Wi-Fi Direct-namnet. På kontrollpanelen går du till:
Inställningar > Nätverk/portar > Wi-Fi Direct > Wi-Fi Direct-namn
- Notera Wi-Fi Direct-lösenordet. På kontrollpanelen går du till:
Inställningar > Nätverk/portar > Wi-Fi Direct > Wi-Fi Direct-lösenord
-

 **OBS!** Du kan också konfigurera Wi-Fi Direct-namnet och lösenord.

På skrivarmodeller utan pekskärm kan du trycka på  för att navigera genom inställningarna.

För Windows-användare

1. Öppna **Skrivare och skannrar** och klicka sedan på **Lägg till en skrivare eller skanner**.
2. Klicka på **Visa Wi-Fi Direct-skrivare** och välj sedan skrivarens Wi-Fi Direct-namn.
3. Notera skrivarens åttasiffriga PIN-kod från skrivarens skärm.
4. Ange PIN-koden på datorn.

 **OBS!** Om skrivardrivrutinen inte redan är installerad, hämtar Windows rätt drivrutin.

För Macintosh-användare

1. Klicka på den trådlösa ikonen och välj sedan skrivarens Wi-Fi Direct-namn.

 **OBS!** Strängen DIRECT-xy (där x och y är två slumpmässiga tecken) läggs till före Wi-Fi Direct-namnet.

2. Skriv Wi-Fi Direct-lösenordet.

 **OBS!** Sätt tillbaka din dator till dess tidigare nätverk efter att du kopplat bort Wi-Fi Direct-anslutningen.

Inaktivera Wi-Fi-nätverket

1. På skrivarens kontrollpanel går du till:

Inställningar > Nätverk/Portar > Nätverksöversikt > Aktiv adapter > Standardnätverk

På skrivarmodeller utan pekskärm kan du trycka på  för att navigera genom inställningarna.

2. Följ instruktionerna på displayen.

Kontrollera skrivarens anslutning

1. Skriv ut sidan för nätverksinställningar.

På kontrollpanelen går du till:

Inställningar > Rapporter > Nätverk > Sida för nätverksinställningar

På skrivarmodeller utan pekskärm kan du trycka på  för att navigera genom inställningarna.

2. På den första delen av sidan kontrollerar du att statusen är Ansluten.

Om statusen är Ej ansluten kan det bero på att den lokala anslutningen är inaktiv eller på att nätverkskabeln är urdragen eller trasig. Kontakta systemadministratören för att få hjälp.

Installera och konfigurera

Skriva ut en sida med menyinställningar

På kontrollpanelen går du till:

Inställningar > Rapporter > Menyinställningssida

På skrivarmodeller utan pekskärm kan du trycka på  för att navigera genom inställningarna.

Säkra skrivaren

I detta kapitel:

- Radera skrivarminnet..... 66
- Återställa fabriksinställningar 67
- Flyktighetsredogörelse..... 68

Radera skrivarminnet

Om du vill radera flyktigt minne eller buffrade data stänger du av skrivaren.

För att radera beständigt minne eller enskilda inställningar, enhets- och nätverksinställningar, säkerhetsinställningar och inbäddade lösningar gör du följande:

1. På kontrollpanelen går du till:

Inställningar > Enhet > Underhåll > Radering ur funktion > Rensa all information på det beständiga minnet

På skrivarmodeller utan pekskärm kan du trycka på **OK** för att navigera genom inställningarna.

2. Välj antingen **Kör första installationen** eller **Låt skrivaren vara offline**.

Återställa fabriksinställningar

1. På kontrollpanelen går du till:

Inställningar > Enhet > Återställ fabriksinställningar

På skrivarmodeller utan pekskärm kan du trycka på **OK** för att navigera genom inställningarna.

2. Välj **Återställ alla inställningar**.

Flyktighetsredogörelse

Skrivaren innehåller olika typer av minnen där enhets- och nätverksinställningar samt användarinformation kan sparas.

Minnestyp	Beskrivning
Flyktigt minne	Skrivaren använder vanligt <i>RAM-minne</i> (Random Access Memory) för att tillfälligt spara användarinformation för enkla utskriftsjobb.
Icke-flyktigt minne	Skrivaren kan använda två olika typer av icke-flyktigt minne: EEPROM och NAND (flashminne). Båda typerna används för lagring av operativsystemet, enhetsinställningar och nätverksinformation.

Ta bort innehållet från någon av minnesenheterna som är installerade på skrivaren i följande situationer:

- Skrivaren ska kasseras.
- Skrivaren ska flyttas till en annan avdelning eller plats.
- Skrivaren ska få service av någon som inte tillhör företaget.
- Skrivaren ska skickas iväg för service.
- Skrivaren ska säljas till ett annat företag.

Utskrift

I detta kapitel:

- Skriva ut från en dator..... 70
- Skriva ut från en mobil enhet..... 71
- Skriva ut från en flashenhet..... 72
- Flashenheter och filtyper som stöds..... 73
- Konfigurera konfidentiella jobb 74
- Skriva ut konfidentiella jobb och andra stoppade jobb..... 75
- Skriva ut en lista med teckensnittsprov 77
- Placera skiljeblad mellan kopior 78
- Avbryta utskriftsjobb 79
- Justera tonersvärtan..... 80

Skriva ut från en dator

 **OBS!** För etiketter, styvt papper och kuvert ställer du in pappersstorlek och pappestyp i skrivaren innan du skriver ut dokumentet.

1. Öppna dialogrutan Skriv ut i det dokument som du försöker skriva ut.
2. Justera inställningarna om det behövs.
3. Skriv ut dokumentet.

Skriva ut från en mobil enhet

Skriva ut från en mobil enhet med Mopria™ Print Service

Mopria Print Service är en mobil utskriftslösning för mobila enheter som körs med Android™ version 5.0 eller senare. Lösningen gör att du kan skriva ut direkt till alla Mopria-certifierade skrivare.



OBS! Se till att du laddar ned Mopria Print Service-appen från Google Play™ och aktiverar den i den mobila enheten.

1. Starta en kompatibel applikation från din mobila Android-enhet eller välj ett dokument från filhanteraren.
2. Tryck på **Fler alternativ > Skriv ut.**
3. Välj en skrivare, och justera inställningarna vid behov.
4. Tryck på **Skriv ut.**

Skriva ut från en mobil enhet med AirPrint®

Programvarufunktionen AirPrint är en mobil utskriftslösning som gör att du kan skriva ut direkt från Apple-enheter till en AirPrint-certifierad skrivare.

- Se till att Apple-enheten och skrivaren är anslutna till samma nätverk. Om nätverket har flera trådlösa nav, se till att båda enheterna är anslutna till samma undernät.
 - Programmet stöds endast på vissa Apple-enheter.
1. Från din mobila enhet väljer du ett dokument från filhanteraren eller startar en kompatibel app.
 2. Tryck på **Dela/överför > Skriv ut.**
 3. Välj en skrivare, och justera inställningarna vid behov.
 4. Skriv ut dokumentet.

Skriva ut från en mobil enhet med Wi-Fi Direct®

Wi-Fi Direct är en utskriftstjänst som gör att du kan skriva ut till Wi-Fi Direct-förberedda skrivare.



OBS! Se till att den mobila enheten är ansluten till skrivarens trådlösa nätverk. Mer information finns på [Ansluta en mobil enhet till skrivaren](#).

1. Starta en kompatibel applikation från din mobila enhet eller välj ett dokument från filhanteraren.
2. Gör något av följande beroende på din mobila enhet:
 - Tryck på **☰ > Skriv ut.**
 - Tryck på **📎 > Skriv ut.**
 - Tryck på **⋮ > Skriv ut.**
3. Välj en skrivare, och justera inställningarna vid behov.
4. Skriv ut dokumentet.

Skriva ut från en flashenhet

Den här funktionen är endast tillgänglig på vissa skrivarmodeller.

1. Sätt i flashenheten.

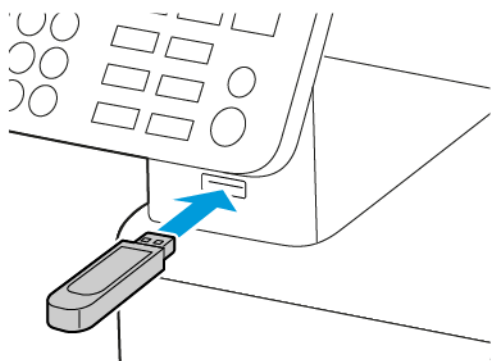

- Om du sätter i flashenheten när ett felmeddelande visas ignorerar skrivaren flashenheten.
 - Om du sätter i flashenheten när skrivaren är upptagen med andra utskriftsjobb visas meddelandet **Upptagen** på skärmen.
2. Välj de dokument som du vill skriva ut.
Konfigurera de övriga utskriftsinställningarna om det behövs.
 3. Skriv ut dokumentet.
Välj **USB-enhet** om du vill skriva ut ett annat dokument.

⚠ Varning! Vidrör inte flashenheten eller skrivaren i de områden som visas när utskrift, läsning eller skrivning från flashenheten pågår. Om du gör det kan du förlora data, alternativt så kan det medföra att skrivaren inte fungerar på rätt sätt.



Flashenheter och filtyper som stöds

Flashenheter

- Lexar JumpDrive S70 (16 GB och 32 GB)
- SanDisk Cruzer (16 GB och 32 GB)
- PNY Attache (16 GB och 32 GB)
 - Skrivaren stöder flashenheter med hög hastighet som stöder standarden för hög hastighet.
 - Flashenheterna måste ha stöd för FAT-filsystemet (File Allocation Table).

Filtyper

Dokument

PDF (version 1.7 eller tidigare)

Bilder

- .dcx
- .gif
- .JPEG eller .jpg
- .bmp
- .pcx
- .TIFF eller .tif
- .png

Konfigurera konfidentiella jobb

Använda kontrollpanelen

1. På startskärmen trycker du på **Inställningar > Säkerhet > Konfidentiell skrivarinställning**
2. Konfigurera inställningarna.

Använda Embedded Web Server

1. Öppna en webbläsare och ange skrivarens IP-adress i adressfältet.
 - Leta efter skrivarens IP-adress på startskärmen. IP-adressen visas som fyra nummergrupper som är åtskilda med punkter, till exempel 123.123.123.123
 - Om du använder en proxyserver inaktiverar du den tillfälligt för att kunna öppna webbsidan på rätt sätt.
2. Klicka på **Inställningar > Säkerhet > Konfidentiell skrivarinställning**.
3. Konfigurera inställningarna.

Skriva ut konfidentiella jobb och andra stoppade jobb

För Windows-användare

1. Med dokumentet öppet går du till **Arkiv > Skriv ut**.
2. Välj skrivare och klicka sedan på **Egenskaper, Inställningar, Alternativ eller Installation**.
3. Klicka på **Skriv ut och lagra**.
4. Välj **Använd skriv ut och lagra** och tilldela sedan ett användarnamn.
5. Välj typen av utskriftsjobb (Konfidentiellt, Reservera, Upprepa eller Bekräfta).

Om du använder **Konfidentiellt**, säkra då utskriftsjobbet med ett personligt identifieringsnummer (PIN).

6. Klicka på **OK** eller **Skriv ut**.
7. Släpp utskriftsjobbet på skrivarens kontrollpanel.
 - Om utskriftsjobbet är konfidentiellt går du till:
Stoppade jobb > välj ditt användarnamn > Konfidentiellt > ange PIN-koden > välj utskriftsjobbet > konfigurera inställningarna > Skriv ut
 - För andra utskriftsjobb går du till:
Stoppade jobb > välj ditt användarnamn > välj utskriftsjobbet > konfigurera inställningarna > Skriv ut



OBS! På skrivarmodeller utan pekskärm kan du trycka på **OK** för att navigera genom inställningarna.

För Macintosh-användare

Använda AirPrint

1. Med ett dokument öppet väljer du **File (Arkiv) > Print (Skriv ut)**.
2. Välj en skrivare och välj sedan **PIN-kodsutskrift** från rullgardinsmenyn efter Orienteringsmenyn.
3. Aktivera **Skriv ut med PIN-kod**, och ange sedan en fyrsiffrig PIN-kod.
4. Klicka på **Skriv ut**.
5. Släpp utskriftsjobbet på skrivarens kontrollpanel. Navigera till:
Stoppade jobb > välj ditt datornamn > Konfidentiellt > ange PIN-koden > välj utskriftsjobbet > Skriv ut

På skrivarmodeller utan pekskärm kan du trycka på **OK** för att navigera genom inställningarna.

Använda skrivardrivrutinen.

1. Med ett dokument öppet väljer du **File (Arkiv) > Print (Skriv ut)**.
2. Välj en skrivare och välj sedan **Skriv ut och lagra** från rullgardinsmenyn efter Orienteringsmenyn.

Utskrift

3. Aktivera **Konfidentiell utskrift**, och ange sedan en fyrsiffrig PIN-kod.
4. Klicka på **Skriv ut**.
5. Släpp utskriftsjobbet på skrivarens kontrollpanel. Navigera till:

Stoppade jobb > välj ditt datornamn > **Konfidentiellt** > välj utskriftsjobbet > ange PIN-koden
Skriv ut

På skrivarmodeller utan pekskärm kan du trycka på **OK** för att navigera genom inställningarna.

Skriva ut en lista med teckensnittsprov

1. På kontrollpanelen går du till:

Inställningar > Rapporter > Utskrift > Skriv ut teckensnitt

På skrivarmodeller utan pekskärm kan du trycka på **OK** för att navigera genom inställningarna.

2. Välj **PCL-teckensnitt**.

Placera skiljeblad mellan kopior

1. Från startskärmen går du till:



Inställningar > Skriv ut > Layout > Skiljeblad > Mellan kopior

På skrivarmodeller utan pekskärm kan du trycka på **OK** för att navigera genom inställningarna.

2. Skriv ut dokumentet.

Avbryta utskriftsjobb

Från skrivarens kontrollpanel

1. Beroende på skrivarmodell gör du något av följande:
 - Tryck på  två gånger och tryck sedan på .
 - Tryck på **Avbryt jobb**.
2. Välj ett utskriftsjobb som du vill avbryta.

Från datorn

1. Beroende på vilket operativsystem du har gör du något av följande:
 - Öppna mappen Skrivare och välj skrivare.
 - Från Systeminställningar i Apple-menyn går du till skrivaren.
2. Markera jobbet du vill avbryta.

Justera tonersvärtan

1. På kontrollpanelen går du till:

Inställningar > Utskrift > Kvalitet > Tonersvärta

På skrivarmodeller utan pekskärm kan du trycka på **OK** för att navigera genom inställningarna.

2. Justera inställningen.
3. Verkställ ändringarna.

Kopiering

I detta kapitel:

- Använda den automatiska dokumentmataren och skannerglaset 82
- Skapa kopior 83
- Kopiera foton 84
- Kopiera till brevpapper 85
- Kopiera på papperets båda sidor 86
- Förminska eller förstora kopior 87
- Kopiera flera sidor på ett ark..... 88
- Sortera kopior..... 89
- Kopiera kort..... 90
- Skapa en genväg för kopiering..... 91

Använda den automatiska dokumentmataren och skannerglaset

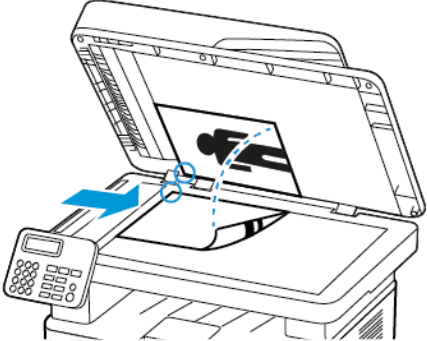
Den automatiska dokumentmataren	Skannerglas
 <ul style="list-style-type: none">• Använd den automatiska dokumentmataren för fler- eller dubbelsidiga dokument.• Lägg i ett originaldokument med framsidan uppåt. För flersidiga dokument ska framkanten justeras innan påfyllning.• Se till att justera den automatiska dokumentmataren efter bredden på det papper du fyller på.	 <ul style="list-style-type: none">• Använd skannerglaset för att skanna dokument med bara en sida, små objekt (som t.ex. vykort och foton), OH-film, fotopapper och tunna material (t.ex. tidningsurklipp).• Lägg dokumentet med utskriftssidan nedåt i det hörn där det finns en pil.

Skapa kopior

1. Placera ett originaldokument i den automatiska dokumentmatarens magasin eller på skannerglasat.

 **OBS!** För att undvika att bilden beskärs bör du se till att originaldokumentet och kopian har samma pappersstorlek.



2. På kontrollpanelen går du till:

 > **Kopiera** > ange antal kopior

På skrivarmodeller utan pekskärm kan du trycka på  för att navigera genom inställningarna.

Justera inställningarna om det behövs.

3. Kopiera dokumentet.

 **OBS!** Om du vill göra en snabbkopia trycker du på .

Kopiera foton

1. Placera ett foto på skannerglasat.
2. På kontrollpanelen går du till:

 > **Kopiera** > **Innehållstyp** > **Foto**

På skrivarmodeller utan pekskärm kan du trycka på  för att navigera genom inställningarna.

3. Kopiera dokumentet.

Kopiera till brevpapper

1. Placera ett originaldokument i den automatiska dokumentmatarens magasin eller på skannerglaset.

2. På kontrollpanelen går du till:

 > **Kopiera** > **Kopiera från** > välj storlek på originaldokumentet

På skrivarmodeller utan pekskärm kan du trycka på  för att navigera genom inställningarna.

3. Välj **Kopiera till** och välj sedan den papperskälla som innehåller brevpapperet.

Om du fyllde på brevpapper i den manuella mataren går du till:

Kopiera till > **Manuell matare** > välj en pappersstorlek > **Brevpapper**

4. Kopiera dokumentet.

Kopiera på papperets båda sidor

1. Placera ett originaldokument i den automatiska dokumentmatarens magasin eller på skannerglaset.
2. På kontrollpanelen går du till:

 > **Kopiera** > **Sidor**

På skrivarmodeller utan pekskärm kan du trycka på **OK** för att navigera genom inställningarna.

3. Justera inställningen.
4. Kopiera dokumentet.

Förminska eller förstora kopior

1. Placera ett originaldokument i den automatiska dokumentmatarens magasin eller på skannerglasat.
2. På kontrollpanelen går du till:

 > **Kopiera** > **Skala** > ange ett skalningsvärde

På skrivarmodeller utan pekskärm kan du trycka på **OK** för att navigera genom inställningarna.

 **OBS!** Ändring av storleken på originaldokumentet eller utskriften efter inställning av Skala återställer skalningsvärdet till Auto.

3. Kopiera dokumentet.

Kopiera flera sidor på ett ark

1. Placera ett originaldokument i den automatiska dokumentmatarens magasin eller på skannerglaset.
2. På kontrollpanelen går du till:

 > **Kopiera** > **Sidor per sida**

På skrivarmodeller utan pekskärm kan du trycka på  för att navigera genom inställningarna.

3. Justera inställningarna.
4. Kopiera dokumentet.

Sortera kopior

1. Placera ett originaldokument i den automatiska dokumentmatarens magasin eller på skannerglaset.
2. På kontrollpanelen går du till:

 > **Kopiera** > **Sortera** > **På [1,2,1,2,1,2]**

På skrivarmodeller utan pekskärm kan du trycka på  för att navigera genom inställningarna.

3. Kopiera dokumentet.

Kopiera kort

1. Lägg ett kort på skannerglaset.
2. Beroende på skrivarmodell gör du något av följande:
 - På startskärmen trycker du på **Kopiera > ID-kopia**.
 - På kontrollpanelen går du till:
ID-kortkopia > OK
3. Justera inställningarna om det behövs.
4. Kopiera dokumentet.

Skapa en genväg för kopiering



OBS! Du kan behöva administratörsbehörighet för att skapa en genväg.

1. Öppna en webbläsare och ange skrivarens IP-adress i adressfältet.
 - Leta efter skrivarens IP-adress på startskärmen. IP-adressen visas som fyra nummergrupper som är åtskilda med punkter, till exempel 123.123.123.123.
 - Om du använder en proxyserver inaktiverar du den tillfälligt för att kunna öppna webbsidan på rätt sätt.
2. Klicka på **Genvägar > Lägg till genväg**.
3. På menyn Genvägstyp väljer du **Kopiering** och konfigurerar sedan inställningarna.
4. Verkställ ändringarna.

E-post

I detta kapitel:

- Använda den automatiska dokumentmataren och skannerglaset 94
- Skicka ett e-postmeddelande 95

Använda den automatiska dokumentmataren och skannerglaset

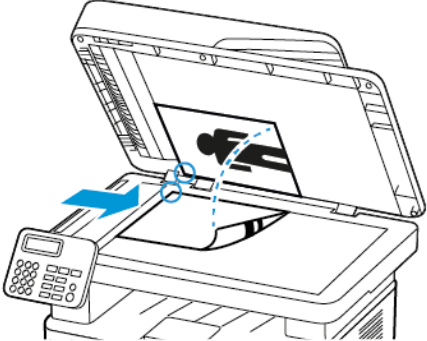
Den automatiska dokumentmataren	Skannerglas
 <ul style="list-style-type: none">• Använd den automatiska dokumentmataren för fler- eller dubbelsidiga dokument.• Lägg i ett originaldokument med framsidan uppåt. För flersidiga dokument ska framkanten justeras innan påfyllning.• Se till att justera den automatiska dokumentmataren efter bredden på det papper du fyller på.	 <ul style="list-style-type: none">• Använd skannerglaset för att skanna dokument med bara en sida, små objekt (som t.ex. vykort och foton), OH-film, fotopapper och tunna material (t.ex. tidningsurklipp).• Lägg dokumentet med utskriftssidan nedåt i det hörn där det finns en pil.

Skicka ett e-postmeddelande

Innan du börjar, se till att SMTP-inställningarna är konfigurerade. Mer information finns på [Konfigurera SMTP-inställningarna för e-post](#).

Använda kontrollpanelen

1. Placera ett originaldokument i den automatiska dokumentmatarens magasin eller på skannerglaset.
2. På startskärmen trycker du på **E-post** och anger sedan den information som behövs.
Om det behövs konfigurerar du inställningarna för utdatafiltypen.
3. Skicka e-postmeddelandet.

Använda ett genvägsnummer

1. Skapa en e-postgenväg.
 - a. Öppna en webbläsare och ange skrivarens IP-adress i adressfältet.
 - Leta efter skrivarens IP-adress på startskärmen. IP-adressen visas som fyra nummergrupper som är åtskilda med punkter, till exempel 123.123.123.123.
 - Om du använder en proxyserver inaktiverar du den tillfälligt för att kunna öppna webbsidan på rätt sätt.
 - b. Klicka på **Genvägar > Lägg till genväg**.
 - c. På menyn Genvägstyp väljer du **E-post**, och konfigurerar sedan inställningarna.
 - d. Verkställ ändringarna.
2. Placera ett originaldokument i den automatiska dokumentmatarens magasin eller på skannerglaset.
3. På kontrollpanelen går du till:
Genvägar > E-post

På skrivarmodeller utan pekskärm kan du trycka på **OK** för att navigera genom inställningarna.
4. Välj genvägen.
5. Skicka e-postmeddelandet.

E-post

Fax

I detta kapitel:

- Använda den automatiska dokumentmataren och skannerglasat 98
- Skicka ett fax..... 99
- Schemalägga ett fax 100
- Skapa en faxdestinationsgenväg 101
- Ändra faxupplösning 102
- Justera svärtan för faxmeddelanden..... 103
- Skriv ut en faxlogg..... 104
- Blockera skräpfax..... 105
- Stoppa ett fax 106
- Vidarebefordra ett fax 107

Använda den automatiska dokumentmataren och skannerglaset

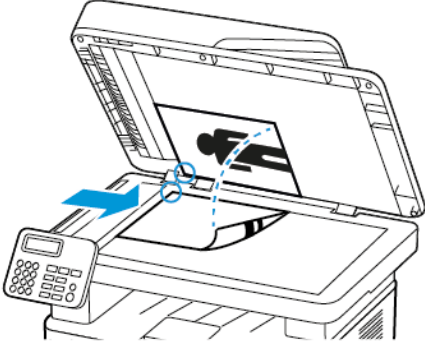
Den automatiska dokumentmataren	Skannerglas
 <ul style="list-style-type: none">• Använd den automatiska dokumentmataren för fler- eller dubbelsidiga dokument.• Lägg i ett originaldokument med framsidan uppåt. För flersidiga dokument ska framkanten justeras innan påfyllning.• Se till att justera den automatiska dokumentmataren efter bredden på det papper du fyller på.	 <ul style="list-style-type: none">• Använd skannerglaset för att skanna dokument med bara en sida, små objekt (som t.ex. vykort och foton), OH-film, fotopapper och tunna material (t.ex. tidningsurklipp).• Lägg dokumentet med utskriftssidan nedåt i det hörn där det finns en pil.

Skicka ett fax

Använda kontrollpanelen

1. Placera ett originaldokument i den automatiska dokumentmatarens inmatningsfack eller på skannerglaset.
2. På startskärmen trycker du på **Fax**, och anger sedan den information som behövs. Ändra inställningarna efter behov.
3. Faxa dokumentet.

Schemalägga ett fax

Den här funktionen är endast tillgänglig på vissa skrivarmodeller.

1. Placera ett originaldokument i den automatiska dokumentmatarens magasin eller på skannerglaset.
2. På startskärmen trycker du på **Fax** > **Till** > ange faxnummer > **Klar**.
3. Tryck på **Sändningstid**, konfigurera datum och tid och tryck sedan på **OK**.
4. Skicka faxet.

Skapa en faxdestinationsgenväg

 **OBS!** You may need administrative rights to create a shortcut.

1. Öppna en webbläsare och ange skrivarens IP-adress i adressfältet.
 - Leta efter skrivarens IP-adress på startskärmen. IP-adressen visas som fyra nummergrupper som är åtskilda med punkter, till exempel 123.123.123.123.
 - Om du använder en proxyserver inaktiverar du den tillfälligt för att kunna öppna webbsidan på rätt sätt.
2. Klicka på **Genvägar > Lägg till genväg**.
3. På menyn Genvägstyp väljer du **Fax**, och konfigurerar sedan inställningarna.
4. Verkställ ändringarna.

Ändra faxupplösning

1. Placera ett originaldokument i den automatiska dokumentmatarens magasin eller på skannerglaset.
2. På kontrollpanelen, pekar du på **Fax > Upplösning**.
3. Välj en inställning.
4. Faxe dokumentet.

Justera svärtan för faxmeddelanden

1. Placera ett originaldokument i den automatiska dokumentmatarens inmatningsfack eller på skannerglaset.
2. På kontrollpanelen, pekar du på **Fax > Svärta**.
3. Välj en inställning.
4. Faxe dokumentet.

Skriv ut en faxlogg

1. På kontrollpanelen, pekar du på **Inställningar > Rapporter > Fax**.
2. Välj **Logg för faxjobb** eller **Logg för faxesamtal**.

Blockera skräpfax

1. På startskärmen går du till **Inställningar > Fax > Faxinställning > Inställningar för att ta emot fax > Administratörskontroller**.
2. Konfigurera Blockera fax utan avsändare till **På**.

Stoppa ett fax

1. Öppna en webbläsare och ange skrivarens IP-adress i adressfältet.
 - Visa skrivarens IP-adress på skrivarens startskärm. IP-adressen visas som fyra nummergrupper som är åtskilda med punkter, till exempel 123.123.123.123.
 - Om du använder en proxyserver inaktiverar du den tillfälligt för att kunna öppna webbsidan på rätt sätt.
2. Klicka på **Inställningar > Fax > Faxinställning > Inställningar för att ta emot fax > Stoppa fax**.
3. Välj ett läge.
4. Verkställ ändringarna.

Vidarebefordra ett fax

Använda kontrollpanelen

1. Skapa en faxdestinationsgenväg.
 - a. På startskärmen trycker du på **Faxa > Till**.
 - b. Ange mottagarens nummer och tryck sedan på **Klar**.
 - c. Tryck på  .
 - d. Skapa en genväg.
2. På startskärmen trycker du på **Inställningar > Fax > Faxinställning > Inställningar för att ta emot fax > Administratörskontroller**.
3. På menyn Vidarebef. fax trycker du på **Vidarebefordra**.
4. I menyn Vidarebefordra till, konfigurerar du destinationen.

Använda Embedded Web Server

1. Skapa en faxdestinationsgenväg.
 - a. Öppna en webbläsare och ange skrivarens IP-adress i adressfältet.
 - Leta efter skrivarens IP-adress på startskärmen. IP-adressen visas som fyra nummergrupper som är åtskilda med punkter, till exempel 123.123.123.123.
 - Om du använder en proxyserver inaktiverar du den tillfälligt för att kunna öppna webbsidan på rätt sätt.
 - b. Klicka på **Genvägar > Lägg till genväg**.
 - c. På menyn Genvägstyp väljer du **Fax**, och konfigurerar sedan inställningarna.
 - d. Verkställ ändringarna.
2. Klicka på **Inställningar > Fax > Faxinställning > Inställningar för att ta emot fax > Administratörskontroller**.
3. I menyn Vidarebefordrar fax väljer du **Vidarebefordra**.
4. I menyn Vidarebefordra till, konfigurerar du destinationen.

Fax

Skanning

I detta kapitel:

- Använda den automatiska dokumentmataren och skannerglaset 110
- Skanna till en dator 111
- Skanna till en flashenhet 112
- Skanna till en FTP-server..... 113
- Skanna till en nätverksmapp..... 114

Använda den automatiska dokumentmataren och skannerglas

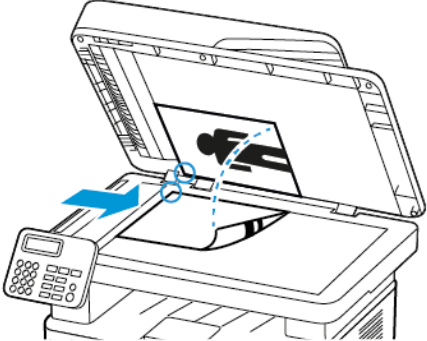
Den automatiska dokumentmataren	Skannerglas
 <ul style="list-style-type: none">• Använd den automatiska dokumentmataren för fler- eller dubbelsidiga dokument.• Lägg i ett originaldokument med framsidan uppåt. För flersidiga dokument ska framkanten justeras innan påfyllning.• Se till att justera den automatiska dokumentmataren efter bredden på det papper du fyller på.	 <ul style="list-style-type: none">• Använd skannerglas

Skanna till en dator

Innan du börjar ser du till att:

- Skrivarens fasta programvara är uppdaterad. Mer information finns på [Uppdatera inbyggd programvara](#).
- Se till att datorn och skrivaren är anslutna till samma nätverk.

För Windows-användare



OBS! Se till att skrivaren läggs till på datorn. Mer information finns i [Installera programvaran](#).

1. Placera ett originaldokument i den automatiska dokumentmataren eller på skannerglaset.
2. Öppna **Windows Faxe och skanna** på datorn.
3. Välj en skannerkälla på menyn Källa.
4. Ändra skanningsinställningarna om det behövs.
5. Skanna dokumentet.

För Macintosh-användare



OBS! Se till att skrivaren läggs till på datorn. Mer information finns i [Installera programvaran](#).

1. Placera ett originaldokument i den automatiska dokumentmataren eller på skannerglaset.
2. Gör något av följande på datorn:
 - Öppna **Hämta bild**.
 - Öppna **Skrivare och skannrar** och välj sedan skrivare. Klicka på **Skanna > Öppna skanner**.
3. Gör något av följande i fönstret Skanner:
 - Välj var du vill spara det skannade dokumentet.
 - Välj originaldokumentets storlek.
 - Välj **Dokumentmatare** på Skanningsmenyn eller aktivera **Använd dokumentmatare**, för att skanna från den automatiska dokumentmataren.
 - Konfigurera skanningsinställningarna om det behövs.
4. Klicka på **Skanna**.

Skanna till en flashenhet

Den här funktionen är endast tillgänglig på vissa skrivarmodeller.

1. Placera ett originaldokument i den automatiska dokumentmatarens magasin eller på skannerglaset.
2. Sätt i flashenheten.

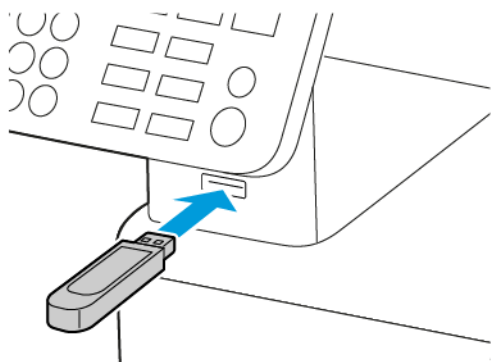

3. Tryck på **Skanna till USB** och justera inställningarna vid behov.
 - Tryck på **Skanna till**, välj en mapp och tryck sedan på **Skanna här**, för att spara det skannade dokumentet till en mapp.
 - Om USB-enhetsskärmen inte visas trycker du på **USB-enhet på kontrollpanelen**.
4. Skanna dokumentet.

 **Varning!** Vidrör inte flashenheten eller skrivaren i de områden som visas när utskrift, läsning eller skrivning från flashenheten pågår. Om du gör det kan du förlora data, alternativt så kan det medföra att skrivaren inte fungerar på rätt sätt.



Skanna till en FTP-server

1. Skapa en FTP-genväg
 - a. Öppna en webbläsare och ange skrivarens IP-adress i adressfältet.
 - Visa skrivarens IP-adress på skrivarens startskärm. IP-adressen visas som fyra nummergrupper som är åtskilda med punkter, till exempel 123.123.123.123.
 - Om du använder en proxyserver inaktiverar du den tillfälligt för att kunna öppna webbsidan på rätt sätt.
 - b. Klicka på **Genvägar > Lägg till genväg**.
 - c. På menyn Genvägstyp väljer du **FTP** och konfigurerar sedan inställningarna.
 - d. Verkställ ändringarna.
2. Placera ett originaldokument i den automatiska dokumentmatarens magasin eller på skannerglaset.
3. På kontrollpanelen går du till:
Genvägar > FTP

På skrivarmodeller utan pekskärm kan du trycka på **OK** för att navigera genom inställningarna.
4. Välj genvägen.
5. Skanna dokumentet.

Skanna till en nätverksmapp

1. Skapa en genväg för nätverksmapp
 - a. Öppna en webbläsare och ange skrivarens IP-adress i adressfältet.
 - Visa skrivarens IP-adress på skrivarens startskärm. IP-adressen visas som fyra nummergrupper som är åtskilda med punkter, till exempel 123.123.123.123.
 - Om du använder en proxyserver inaktiverar du den tillfälligt för att kunna öppna webbsidan på rätt sätt.
 - b. Klicka på **Genvägar > Lägg till genväg**.
 - c. På menyn Genvägstyp väljer du **Nätverksmapp** och konfigurerar sedan inställningarna.
 - d. Verkställ ändringarna.
2. Placera ett originaldokument i den automatiska dokumentmatarens magasin eller på skannerglaset.
3. Från startskärmen går du till:
Genvägar > Nätverksmapp

På skrivarmodeller utan pekskärm kan du trycka på **OK** för att navigera genom inställningarna.
4. Välj genvägen.

Använda skrivarens menyer

I detta kapitel:





• Menyöversikt.....	116
• Enhet	117
• Utskrift.....	126
• Papper	132
• Kopiering.....	135
• Fax.....	137
• E-post.....	144
• FTP	148
• USB-enhet.....	151
• Nätverk/portar.....	155
• Säkerhet.....	170
• Rapporter	175
• Felsökning	177

Menyöversikt

Enhet	<ul style="list-style-type: none"> Egenskaper Ekoläge Fjärrstyrd funktionspanel¹ Meddelanden Energihantering 	<ul style="list-style-type: none"> Återställa fabriksinställningar Underhåll Synliga ikoner på startskärmen² Om den här skrivaren
Utskrift	<ul style="list-style-type: none"> Layout Installation Kvalitet PDF² 	<ul style="list-style-type: none"> PostScript² PCL Bild
Papper	<ul style="list-style-type: none"> Magasinkonfiguration 	<ul style="list-style-type: none"> Mediakonfiguration
Kopiering	Standardinställningar för kopiering	
Fax	Standardinställningar för fax	
E-post¹	<ul style="list-style-type: none"> E-postinställningar 	<ul style="list-style-type: none"> Standardinställningar för e-post
FTP¹	FTP-standardinställningar	
USB-enhet²	<ul style="list-style-type: none"> Skanna till flash-enhet 	<ul style="list-style-type: none"> Skriv ut från flash-enhet
Nätverk/portar	<ul style="list-style-type: none"> Nätverksöversikt Trådlöst Wi-Fi Direct Ethernet TCP/IP SNMP 	<ul style="list-style-type: none"> IPSec 802.1x LPD-konfiguration HTTP-/FTP-inställningar USB Begränsa extern nätverksåtkomst
Säkerhet¹	<ul style="list-style-type: none"> Inloggningsmetoder Certifikathantering Schemalägg USB-enheter² Inloggn.begräns. 	<ul style="list-style-type: none"> Radera tillfälliga datafiler Diverse
Rapporter	<ul style="list-style-type: none"> Sida med menyinställningar Enhet Utskrift 	<ul style="list-style-type: none"> Genvägar Fax Nätverk
Felsökning	<ul style="list-style-type: none"> Print Quality Test Pages (Skriva ut testsidor) 	<ul style="list-style-type: none"> Rengöra skannern
¹ På vissa skrivarmodeller kan den här menyn endast konfigureras från Embedded Web Server.		
² Finns endast för vissa skrivarmodeller.		

Enhet

Egenskaper

Menypost	Beskrivning
Skärmspråk [Lista med språk]	Ange vilket språk som ska visas på skärmen.
Land/region [Lista över länder eller områden]	Identifiera landet eller området där skrivaren är konfigurerad för att fungera.
Kör första installation <ul style="list-style-type: none"> • Nej* • Ja 	Kör installationsguiden.
Tangentbord Tangentbordstyp [Lista med språk]	Välj ett språk som tangentbordstyp.  OBS! Alla värden för Tangentbordstyper kanske inte visas eller så kan särskild programvara behövas för att de ska visas.
Visad information <ul style="list-style-type: none"> • Visad text 1 (IP-adress*) • Visad text 2 • Anpassad text 1 • Anpassad text 2 	Ange vilken information som ska visas på startskärmen.
Datum och tid <ul style="list-style-type: none"> • Konfigurera <ul style="list-style-type: none"> – Dagens datum och tid – Ställa in datum och tid manuellt – Datumformat (MM-DD-ÅÅÅÅ*) – Tidsformat (12 timmar FM/EM*) – Tidszon 	Konfigurera datum och tid för skrivaren.
Datum och tid <ul style="list-style-type: none"> • Network Time Protocol <ul style="list-style-type: none"> – Aktivera NTP (på*) – NTP-server – Aktivera autentisering (Ingen*) 	Konfigurera inställningarna för Network Time Protocol (NTP).  OBS! När Aktivera autentisering ställs in på MD5-nyckel visas Nyckel-ID och Lösenord.
Pappersformat <ul style="list-style-type: none"> • USA* • Mått 	Ange måttenhet för pappersstorlekar.  OBS! Grundinställningen för pappersstorlek beror på valet av land eller region i installationsguiden.
Ljusstyrka för skärm 20–100 % (100*)	Justera ljusstyrkan på skärmen.  OBS! Den här funktionen är endast tillgänglig på vissa skrivarmodeller.



Menypost	Beskrivning
Flashenhetsåtkomst <ul style="list-style-type: none"> • Avaktiverad • Aktiverad* 	Aktivera åtkomst till flashenheten.
Flatbäddsskanning av en sida <ul style="list-style-type: none"> • På • Off* (Av) 	Ställa in kopiering från skannerglaset på endast en sida åt gången.
Skärmtidsgräns 5–300 (60*)	Ange inaktivitetstiden i sekunder innan skärmen visar startskärmen, eller innan skrivaren automatiskt loggar ut ett användarkonto.
 OBS! En asterisk (*) bredvid ett värde anger fabriksstandardinställningen.	

Ekoläge

Menypost	Beskrivning
Skriv ut: Sidor <ul style="list-style-type: none"> • Enkelsidigt* • Dubbelsidigt 	Ange om skrivaren ska skriva ut på en sida eller på båda sidorna av papperet.
Skriv ut : Sidor per ark <ul style="list-style-type: none"> • Off* (Av) • Två sidor per sida • Tre sidor per sida • Fyra sidor per sida • Sex sidor per sida • Nio sidor per sida • Tolv sidor per sida • Sexton sidor per sida 	Skriv ut flera sidbilder på samma sida av ett pappersark.
Skriv ut : Tonersvärta <ul style="list-style-type: none"> • Lätt • Normal* • Dark (Mörkt) 	Ange hur ljusa eller mörka text och bilder ska vara.
Kopiera :Sidor <ul style="list-style-type: none"> • 1-sidigt till 1-sidigt* • 1-sidigt till 2-sidigt 	Ange om skrivaren ska skriva ut på ena eller på båda sidorna av papperet.
Kopiera :Sidor per sida <ul style="list-style-type: none"> • Off* (Av) • Två stående sidor • Fyra stående sidor • Två liggande sidor • Fyra liggande sidor 	Ange hur många sidbilder som ska skrivas ut på en sida av papperet.



Menypost	Beskrivning
Kopiering <ul style="list-style-type: none"> • Svärta • 1–9 (5*) 	Justera den skannade bildens svärta.
 OBS! En asterisk (*) bredvid ett värde anger fabriksstandardinställningen.	

Fjärrstyrd funktionspanel

Menypost	Beskrivning
Extern VNC-anlutning <ul style="list-style-type: none"> • Tillåt inte* • Tillåt 	Anslut en extern VNC-klient (Virtual Network Computing) till fjärrkontrollpanelen.
Autentiseringstyp <ul style="list-style-type: none"> • Ingen* • Standardautentisering 	Ställ in autentiseringstyp för åtkomst till VNC-klientservern.
VNC-lösenord	Ange lösenordet för att ansluta till VNC-klientservern.  OBS! Det här menyalternativet visas endast om Autentiseringstyp är angett till Standardautentisering.
 OBS! En asterisk (*) bredvid ett värde anger fabriksstandardinställningen.	

Meddelanden

Menypost	Beskrivning
Signal: automatisk dokumentmatare påfylld <ul style="list-style-type: none"> • Av • On* (På) 	Aktivera en ljudsignal när du fyller på papper i den automatiska dokumentmataren.
Alarmkontroll <ul style="list-style-type: none"> • Av • En gång* • Fortlöpande 	Ange antalet gånger som larmet ska avges när åtgärd från användaren krävs.
Tillbehör : Visa materialuppskattning <ul style="list-style-type: none"> • Visa uppskattningar* • Visa inte uppskattningar 	Visa uppskattad status för förbrukningsmaterial.
Tillbehör : Kassetalarm <ul style="list-style-type: none"> • Off* (Av) • En gång • Fortlöpande 	Ange antalet gånger som larmet ska avges när nivån i kassetten är låg.

Menypost	Beskrivning
<p>Tillbehör</p> <p>Anpassade förbrukningsmeddelanden</p>	<p>Konfigurera meddelandeinställningar för när användaråtgärd krävs.</p> <p> OBS! Det här menyalternativet visas endast i Embedded Web Server.</p>
<p>Inställningar för e-postaviseringar : E-postinställningar</p> <ul style="list-style-type: none"> • Primär SMTP-gateway • Primär SMTP-gatewayport (25*) • Sekundär SMTP-gateway • Sekundär SMTP-gatewayport (25*) • SMTP-tidsgräns (30 sekunder*) • Svarsadress • Använd alltid SMTP-standardsvarsadress (Av*) • Använd SSL/TLS(Inaktiverad*) • Kräv betrott certifikat (På*) • SMTP-serverautentisering • (Ingen autentisering krävs*) • Enhetsinitierad e-post (Ingen*) • Enhetens användar-ID • Enhetens lösenord • NTLM-domän 	<p>Konfigurera e-postinställningarna på skrivaren.</p>
<p>Felundvikande : Stopphjälp</p> <ul style="list-style-type: none"> • Av • On* (På) 	<p>Ställ in skrivaren för att automatiskt kontrollera om papper har fastnat.</p>
<p>Felundvikande : Auto fortsättn.</p> <ul style="list-style-type: none"> • Avaktiverad • Aktiverad* (5 sekunder) • Autofortsättningstid 	<p>Låt skrivaren fortsätta att bearbeta eller skriva ut ett jobb automatiskt efter att den har rensat vissa villkor för tillsyn.</p>
<p>Felundvikande : Starta om automatiskt</p> <ul style="list-style-type: none"> • Starta om automatiskt (Starta alltid om*) 	<p>Ställa in skrivaren för att starta om när ett fel uppstår.</p>
<p>Felundvikande :Starta om automatiskt</p> <ul style="list-style-type: none"> • Max antal automatiska omstarter (2*) 	<p>Ställ in antalet automatiska omstarter som skrivaren kan utföra.</p>
<p>Felundvikande : Starta om automatiskt</p> <ul style="list-style-type: none"> • Fönster för automatisk omstart (720*) 	<p>Ange antalet sekunder innan skrivaren startas om automatiskt.</p>
<p>Felundvikande : Starta om automatiskt</p> <ul style="list-style-type: none"> • Räknare för automatisk omstart 	<p>Visa skrivskyddad information om omstartsräknaren.</p>
<p>Felundvikande : Visa fel för kort papper</p> <ul style="list-style-type: none"> • Automatisk återgång* • På 	<p>Ställ in skrivaren för att visa ett meddelande när ett fel på grund av kort papper inträffar.</p> <p> OBS! Kort papper är det påfyllda papperet.</p>
<p>Felundvikande : Skydda sida</p> <ul style="list-style-type: none"> • Off* (Av) • På 	<p>Ställ in skrivaren på att bearbeta hela sidan i minnet innan den skrivs ut.</p>

Menypost	Beskrivning
Åtgärdande av papper som har fastnat : Åtgärda stopp <ul style="list-style-type: none"> • Auto* • Av • På 	Ställ in skrivaren för att skriva ut de sidor som har fastnat.
Åtgärdande av papper som har fastnat : Återställning av stopp i skanner <ul style="list-style-type: none"> • Jobbnivå • Sidnivå* 	Ange hur du vill starta om ett skanningsjobb när du har åtgärdat papperstrassel.
 OBS! En asterisk (*) bredvid ett värde anger fabriksstandardinställningen.	

Energihantering

Menypost	Beskrivning
Vilolägesprofil : Skriv ut från viloläge <ul style="list-style-type: none"> • Fortsätt vara aktiv efter utskrift • Gå in i viloläge efter utskrift* 	Ställ in skrivaren att vara i läget Klar eller återgå till viloläget efter utskrift.
Tidsgränser : Viloläge <ul style="list-style-type: none"> • 1–120 minuter (15*) 	Ange hur länge skrivaren får vara inaktiv innan den försätts i viloläge.
Tidsgränser : Tidsgräns för standbyläge <ul style="list-style-type: none"> • Avaktiverad • 1 timme • 2 timmar • 3 timmar • 6 timmar • 1 dag • 2 dagar • 3 dagar* • 1 vecka • 2 veckor • 1 månad 	Ställ in tiden innan skrivaren stängs av.
Tidsgränser : Tidsgräns för standbyläge vid anslutning <ul style="list-style-type: none"> • Standbyläge • Ej standbyläge* 	Ställ in Tidsgräns för standbyläge för att stänga av skrivaren när det finns en aktiv Ethernet-anslutning.
 OBS! En asterisk (*) bredvid ett värde anger fabriksstandardinställningen.	



Återställa fabriksinställningar



Menypost	Beskrivning
Återställa inställningar <ul style="list-style-type: none"> • Återställ alla inställningar • Återställ skrivarinställningar • Återställ nätverksinställningar • Återställ faxinställningar 	Återställ standardinställningarna för skrivaren.

Underhåll

Konfigurationsmeny

Menypost	Beskrivning
USB-konfiguration : USB PnP <ul style="list-style-type: none"> • 1* • 2 	Ändra skrivarens USB-drivrutinsläge för att förbättra dess kompatibilitet med en persondator.
USB-konfiguration : USB-skan. t. lok. <ul style="list-style-type: none"> • On* (På) • Av 	Ange om USB-enhetens drivrutiner räknas som en USB Simple-enhet (ett gränssnitt) eller en USB Composite-enhet (flera gränssnitt).
USB-konfiguration : USB-hastighet <ul style="list-style-type: none"> • Full • Auto* 	Ställ in USB-porten på att köra i full hastighet och avaktivera dess höghastighetsfunktioner.
Magasinkonfiguration : Visa meddelande om magasininsatsen <ul style="list-style-type: none"> • Av • Endast för okända storlekar* • Alltid 	Visa meddelande om magasinstatus.
Magasinkonfiguration : Påfyllning av A5 <ul style="list-style-type: none"> • Kortsida • Långsida* 	Ange sidriktning när du fyller på papper i A5-storlek.
Magasinkonfiguration : Pappersinfo <ul style="list-style-type: none"> • Auto* • Manuellt papper 	Ange den papperskälla som användaren ska fylla på när ett meddelande visas om att fylla på papper.
Magasinkonfiguration : Kuvertinfo <ul style="list-style-type: none"> • Auto* • Manuellt kuvert 	Ange den papperskälla som användaren ska fylla på när ett meddelande visas om att fylla på kuvert.
Magasinkonfiguration : Åtgärd för uppman. <ul style="list-style-type: none"> • Uppmana användare* • Fortsätt • Använd aktuellt 	Ställ in skrivaren så att den kan lösa meddelanden om att byta papper eller kuvert.
Rapporter : Sida med menyinställningar <ul style="list-style-type: none"> • Händelselogg 	Skriv ut rapporter om skrivarens menyinställningar, status och händelseloggar.

Menypost	Beskrivning
<ul style="list-style-type: none"> Sammanfattning av händelselogg 	
Användning av förbrukningsmaterial och räknare Rensa historik för materialanvändning	Återställ förbrukningsräknaren för papper eller visa det totala antalet utskrivna sidor.
Skrivaremuleringar : PS-emulering <ul style="list-style-type: none"> Off* (Av) På 	Ställ in skrivaren på att känna igen och använda PS-dataströmmen.  OBS! Det här menyalternativet visas endast på vissa skrivarmodeller.
Skrivaremuleringar : Emulatorsäkerhet <ul style="list-style-type: none"> Tidsgräns för sida (60*) 	Ställ in tidsgräns för sida under emulering.
Skrivaremuleringar : Emulatorsäkerhet <ul style="list-style-type: none"> Återställ emulator efter jobb (Off*) 	Återställ emulatorn efter ett utskriftsjobb.
Skrivaremuleringar : Emulatorsäkerhet <ul style="list-style-type: none"> Inaktivera åtkomst till skrivarmeddelandet under emulering. 	Inaktivera åtkomst till skrivarmeddelandet under emulering.
Faxkonfiguration : Stöd för strömsparläge, fax <ul style="list-style-type: none"> Avaktivera viloläge Tillåt viloläge Auto* 	Ange energinställning när skrivaren är i faxläge.
Utskriftskonfiguration : Teckensnittsskärpa <ul style="list-style-type: none"> 0–150 (24*) 	Ange ett värde för textens punktstorlek under vilket högfrequensskärmarna används när teckensnittsdata skrivs ut.
Utskriftskonfiguration <ul style="list-style-type: none"> Utskriftstäthet <ul style="list-style-type: none"> – Avaktiverad – 1–5 (3*) Kopieringstäthet <ul style="list-style-type: none"> – Kopieringstäthet – 1–5 (3*) 	Justera tonertätheten när du skriver ut eller kopierar dokument.
Enhetsåtgärder : Tyst läge <ul style="list-style-type: none"> På Off* (Av) 	Minska mängden buller från skrivaren vid utskrift.  OBS! Skrivarens prestanda försämras när den här inställningen aktiveras.
Enhetsåtgärder : Panelmenyer <ul style="list-style-type: none"> Aktivera* Avaktivera 	Ställ in skrivaren på att visa kontrollpanelmenyer.  OBS! Det här menyalternativet visas endast i Embedded Web Server.
Enhetsåtgärder Rensa anpassad status	Radiera alla anpassade meddelanden.
Enhetsåtgärder Rensa alla fjärrinstallerade meddelanden	Radiera meddelanden som fjärrinstallerats.

Menypost	Beskrivning
<p>Enhetsåtgärder : Visa auto. felmeddelanderutor</p> <ul style="list-style-type: none"> • On* (På) • Av 	<p>Visa befintliga felmeddelanden på skärmen när skrivaren förblir inaktiv på startskärmen under en tidsperiod som motsvarar inställningen Skärmtidsgräns.</p> <p> OBS! Det här menyalternativet visas endast på vissa skrivarmodeller.</p>
<p>Skannerkonfiguration : Manuell skannerregistrering</p> <ul style="list-style-type: none"> • Snabbtest för utskrift 	<p>Skriv ut en målsida för snabbtest.</p> <p> OBS! Se till att marginalens utrymme på målsidan är samma runt hela målet. Om utrymmet inte är samma kan skrivarens marginaler behöva återställas.</p>
<p>Skannerkonfiguration : Manuell skannerregistrering</p> <ul style="list-style-type: none"> • Registrering av främre automatisk dokumentmatare • Flatbäddsregistrering 	<p>Registrera flatbädden och den automatiska dokumentmataren manuellt när du har bytt den automatiska dokumentmataren, skannerglaset eller systemkortet.</p>
<p>Skannerkonfiguration : Kantjustering</p> <ul style="list-style-type: none"> • Aut dokumentmat, radera kanter <ul style="list-style-type: none"> – 0–6 (3*) • Flatbädd, radera kanter <ul style="list-style-type: none"> – 0–6 (3*) 	<p>Ange storleken, i mm, för det oskrivbara området runt ett skanningsjobb från en automatisk dokumentmatare eller flatbädd.</p>
<p>Skannerkonfiguration : Inakt. skanner</p> <ul style="list-style-type: none"> • Aktiverad* • Avaktiverad • Automatisk dokumentmatare avaktiverad 	<p>Avaktivera skannern om den inte fungerar korrekt.</p>
<p>Skannerkonfiguration : Tiff-byteordning</p> <ul style="list-style-type: none"> • CPU-Endian* • Little-Endian • Big-Endian 	<p>Ange byteordningen för ett skanningsjobb i TIFF-format.</p>
<p>Skannerkonfiguration : Exakt antal Tiff-rader per remsa</p> <ul style="list-style-type: none"> • On* (På) • Av 	<p>Ställ in värdet för taggen RowsPerStrip för ett skanningsjobb i TIFF-format.</p>
<p> OBS! En asterisk (*) bredvid ett värde anger fabriksstandardinställningen.</p>	

Radering ur funktion

Menypost	Beskrivning
<ul style="list-style-type: none"> • Skrivarminne senast rensat • Rensa all information i det beständiga minnet • Ta bort alla skrivar- och nätverksinställningar • Radera alla genvägar och genvägskommandon 	<p>Rensa alla inställningar och genvägar som är lagrade på skrivaren.</p> <p> OBS! Radera alla genvägar och genvägsinställningar är endast tillgängliga i vissa skrivarmodeller.</p>

Synliga ikoner på startskärmen



Meny	Beskrivning
<ul style="list-style-type: none"> • Kopiering • E-post • Fax • Status/förbrukningsartiklar • Jobbkö • Ändra språk • Stoppade jobb • USB • Skanna till dator 	<p>Ange vilka ikoner som ska visas på startskärmen.</p>

Om den här skrivaren

Menypost	Beskrivning
Xerox Inventarienummer	Maxlängden är 32 tecken.
Kund Inventarienummer	Beskriv skrivaren. Maxlängden är 32 tecken.
Skrivarens placering	Identifiera skrivarens plats. Maxlängden är 63 tecken.
Kontakta	Anpassa skrivarens namn. Maxlängden är 63 tecken.
Exportera konfigurationsfil till USB*	Exportera konfigurationsfiler till en flashenhet.
Exportera komprimerade loggar till USB*	Exportera komprimerade loggfiler till en flashenhet.
* Det här menyalternativet visas endast på vissa skrivarmodeller.	



Utskrift

Layout



Menypost	Beskrivning
Sidor <ul style="list-style-type: none"> • enkelsidigt* • dubbelsidigt 	Ange om skrivaren ska skriva ut på en sida eller på båda sidorna av papperet.
Vändningsformat <ul style="list-style-type: none"> • Långsida* • Kortsida 	Avgör vilken papperssida (lång- eller kortsidan) som binds vid dubbelsidig utskrift.  OBS! Skrivaren förskjuter automatiskt text och bilder på utskriftssidor för att binda jobbet på rätt sätt, beroende på vilket alternativ som väljs.
Tomma sidor <ul style="list-style-type: none"> • Utskrift • Skriv inte ut* 	Skriv ut tomma sidor som ingår i ett utskriftsjobb.
Sortera <ul style="list-style-type: none"> • Av [1,1,1,2,2,2] • På [1,2,1,2,1,2]* 	Se till att sidorna i ett utskriftsjobb matas ut i rätt ordning vid utskrift av flera kopior av jobbet.
Skiljeblad <ul style="list-style-type: none"> • Ingen* • Mellan kopior • Mellan jobb • Mellan sidor 	Infoga tomma skiljeblad vid utskrift.
Skiljebladskälla Magasin [x] (1*)	Ange papperskällan för skiljearket.
Sidor per ark <ul style="list-style-type: none"> • Off* (Av) • Två sidor per sida • Tre sidor per sida • Fyra sidor per sida • Sex sidor per sida • Nio sidor per sida • Tolv sidor per sida • Sexton sidor per sida 	Skriv ut flera sidbilder på samma sida av ett pappersark.
Ordning för Sidor per sida <ul style="list-style-type: none"> • Horisontellt* • Omvänt horisontellt • Vertikal • Omvänt vertikalt 	Ange placeringen av flera bilder på en sida när du använder Sidor per sida.  OBS! Placeringen beror på antal sidbilder och deras sidriktning.
Riktning för Sidor per sida <ul style="list-style-type: none"> • Auto* • Liggande • Stående 	Ange riktningen för ett dokument med flera sidor när du använder Sidor per sida.

Menypost	Beskrivning
Ram för Sidor per sida <ul style="list-style-type: none"> • Ingen* • Fast 	Skriv ut en ram runt varje sidbild när du använder Sidor per sida.
Kopior 1–9999 (1*)	Ange antal kopior för varje utskriftsjobb.
Utskriftsområde <ul style="list-style-type: none"> • Normal* • Helsida 	Ställ in det utskrivbara området för ett pappersark.
 OBS! En asterisk (*) bredvid ett värde anger fabriksstandardinställningen.	

Installation

Menypost	Beskrivning
Skrivarspråk <ul style="list-style-type: none"> • PCL-emulering • PS-emulering 	Ställa in skrivarens språk.  OBS! Att ett visst skrivarspråk är inställt som standard hindrar inte att ett program skickar utskriftsjobb som använder ett annat skrivarspråk.
Spara resurser <ul style="list-style-type: none"> • På • Off* (Av) 	Avgör vad skrivaren ska göra med hämtade resurser, som teckensnitt och makron, när skrivaren tar emot ett jobb som kräver mer minne än vad som finns tillgängligt. <ul style="list-style-type: none"> • När funktionen är Av behåller skrivaren bara de hämtade resurserna tills minnet behövs. Resurser som är associerade med det inaktiva skrivarspråket tas bort. • När funktionen är På sparar skrivaren alla permanent hämtade resurser för alla språkändringar. Vid behov visar skrivaren meddelanden om att minnet är fullt istället för att ta bort permanenta resurser.
Ordning för Skriv ut alla <ul style="list-style-type: none"> • Alfabetisk* • Nyast först • Äldst först 	Ange ordningen du väljer att skriva ut alla stoppade och konfidentiella jobb i.
 OBS! En asterisk (*) bredvid ett värde anger fabriksstandardinställningen.	



Kvalitet

Menypost	Beskrivning
Utskriftsupplösning <ul style="list-style-type: none"> • 300 dpi • 600 dpi* • 1 200 bildkvalitet • 2 400 bildkvalitet 	Ange upplösningen för text och bilder på utskriften.  OBS! Upplösningen bestäms i punkter per tum eller bildkvalitet.
Tonersvärta <ul style="list-style-type: none"> • Lätt • Normal* • Dark (Mörkt) 	Ange hur ljusa eller mörka textbilder ska vara.
Raster <ul style="list-style-type: none"> • Normal* • Detaljer 	Förbättra utskriften med jämnare linjer och skarpare konturer.
 OBS! En asterisk (*) bredvid ett värde anger fabriksstandardinställningen.	



PDF





Menypost	Beskrivning
Anpassa <ul style="list-style-type: none"> • Ja • Nej* 	Skala sidnehållet för att passa den valda pappersstorleken.
Anteckningar <ul style="list-style-type: none"> • Utskrift • Skriv inte ut* 	Ange om anteckningar ska skrivas ut i PDF-filen.
Skriv ut PDF-fel <ul style="list-style-type: none"> • Av • On* (På) 	Aktivera utskrift av PDF-fel.
 OBS! En asterisk (*) bredvid ett värde anger fabriksstandardinställningen.	

PostScript





Menypost	Beskrivning
Skriv ut PS-fel <ul style="list-style-type: none"> • Off* (Av) • På 	Skriv ut en sida som beskriver PostScript® -felet.  OBS! När ett fel inträffar upphör bearbetningen av jobbet, skrivaren skriver ut ett felmeddelande och resten av utskriftsjobbet rensas.
Minsta linjebredd 1–30 (2*)	Ställ in minsta linjebredd för alla utskriftsjobb som skrivs ut i 1 200 dpi.
Lås PS-uppstartsläge <ul style="list-style-type: none"> • Av • On* (På) 	Avaktivera SysStart-filen.
Väntetidsgräns <ul style="list-style-type: none"> • Avaktiverad • Aktiverad* 	Ange att skrivaren ska invänta mer data innan ett utskriftsjobb avbryts.
Väntetidsgräns 15–65535 (40*)	Ställ in tiden i sekunder som skrivaren ska vänta på ytterligare data innan ett utskriftsjobb avbryts.  OBS! Det här menyalternativet visas bara om Tidsgräns för vänta är aktiverat.
 OBS! En asterisk (*) bredvid ett värde anger fabriksstandardinställningen.	

PCL

Menypost	Beskrivning
Teckensnittsnamn [Lista över tillgängliga teckensnitt] (Courier*)	Välj ett teckensnitt i en angiven teckensnittskälla.
Symboluppsättning [Lista över tillgängliga symboluppsättningar] (10U PC-8*)	Ange symboluppsättningen för varje teckensnittsnamn.  OBS! En symboluppsättning är en uppsättning alfabetiska och numeriska tecken, skiljetecken och specialtecken. I symboluppsättningar finns tecken som är speciella för vissa språk eller program, t.ex. matematiska symboler för vetenskapliga texter.
Breddsteg 0,08–100 (10*)	Ange breddsteg för fasta teckensnitt eller teckensnitt med fast teckenbredd.  OBS! Med breddsteg avses antal fasta tecken som upptar en tum i sidled.

Menypost	Beskrivning
Orientering <ul style="list-style-type: none"> • Stående* • Liggande • Omvänt stående • Omvänt liggande 	Ange orienteringen av texten och bilderna på sidan.
Rader per sida 1–255	Ange antalet textrader för varje sida som skrivs ut genom PCL -dataflödet. <ul style="list-style-type: none"> • Det här menyalternativet aktiverar vertikalt radavstånd som gör att det valda antalet rader skrivs ut mellan standardmarginalerna på sidan. • 60 är fabriksinställt som standard i USA. 64 är fabriksinställt som standard internationellt.
Minsta linjebredd för PCL5 1–30 (2*)	Ställ in den första minsta linjebredden för alla utskriftsjobb som skrivs ut i 1 200 dpi.
Minsta linjebredd för PCLXL 1–30 (2*)	
A4-bredd <ul style="list-style-type: none"> • 198 mm* • 203 mm 	Ange bredd för den logiska sidan på A4-papper.  OBS! Den logiska sidan är mellanrummet på den fysiska sida där data skrivs ut.
Auto CR efter LF <ul style="list-style-type: none"> • Off* (Av) • På 	Ställ in skrivaren så den gör en automatisk vagnretur efter styrkommandot för radmatning.  OBS! Vagnretur är en mekanism som ger kommando till skrivaren att flytta positionen för markören till den första positionen på samma linje.
Auto LF efter CR <ul style="list-style-type: none"> • Off* (Av) • På 	Ställ in skrivaren så att den gör en automatisk radmatning efter styrkommandot för vagnretur.
Utskriftstidsgr. <ul style="list-style-type: none"> • Avaktiverad • Aktiverad* 	Aktivera att skrivaren ska avsluta ett utskriftsjobb när den har varit inaktiv under ett visst antal sekunder.
Utskriftstidsgräns 1–255 (90*)	Ange tiden i sekunder efter vilken skrivaren ska avsluta ett utskriftsjobb efter att den har varit inaktiv.  OBS! Det här menyalternativet visas endast om Utskriftstidsgräns är aktiverat.
 OBS! En asterisk (*) bredvid ett värde anger fabriksstandardinställningen.	

Bild

Menypost	Beskrivning
Autoanpassa <ul style="list-style-type: none"> • På • Off* (Av) 	<p>Välj den bästa tillgängliga pappersstorleken och riktning inställningen för en bild.</p> <p> OBS! När inställningen är På ersätter det här menyalternativet inställningarna för skalning och riktning för bilden.</p>
Invertera <ul style="list-style-type: none"> • Off* (Av) • På 	<p>Invertera monokroma tvåtonsbilder.</p> <p> OBS! Inställningen gäller inte för bildformatet GIF och JPEG.</p>
Skalning <ul style="list-style-type: none"> • Ankare överst vänster • Bästa passning* • Ankare i mitten • Anpassa höjd/bredd • Anpassa höjd • Anpassa bredd 	<p>Justera bilden så att den får plats i utskriftsområdet.</p> <p> OBS! När Autoanpassa är ställt till På, ställs Skalning automatiskt in på Bästa passning.</p>
Orientering <ul style="list-style-type: none"> • Stående* • Liggande • Omvänt stående • Omvänt liggande 	<p>Ange orienteringen av texten och bilderna på sidan.</p>
<p> OBS! En asterisk (*) bredvid ett värde anger fabriksstandardinställningen.</p>	

Papper

Magasinkonfiguration

Menypost	Beskrivning
Default Source (standardkälla) <ul style="list-style-type: none"> Magasin [x] (1*) Manuellt papper Manuellt kuvert 	Ange en papperskälla för alla utskriftsjobb.
Paper Size/Type (pappersstorlek/typ) <ul style="list-style-type: none"> Magasin [x] (1*) Manuellt papper Manuellt kuvert 	Ange den pappersstorlek och papperstyp som fyllts på i varje papperskälla.
Substitute Size (ersättningsstorlek) <ul style="list-style-type: none"> Av Letter/A4 Alla i listan* 	<p>Ställ in skrivaren så att den ersätter angiven pappersstorlek om den angivna storleken inte har fyllts på i den valda papperskällan.</p> <ul style="list-style-type: none"> Med inställningen Av uppmanas du att fylla på rätt pappersstorlek. Inställningen Letter/A4 skriver ut A4-format på papper i US letter-storlek när du fyller på US Letter och US Letter-format på papper i A4-storlek när du fyller på A4. Inställningen Alla i listan ersätter Letter/A4.
 OBS! En asterisk (*) bredvid ett värde anger fabriksstandardinställningen.	

Mediakonfiguration

Universal Setup (Universell inställning)

Menypost	Beskrivning
Måttenheter <ul style="list-style-type: none"> Tum Millimeter 	<p>Ange måttenhet för den universella pappersstorleken.</p> <p> OBS! Tum är fabriksinställt som standard i USA. Millimeter är fabriksinställt som standard internationellt.</p>
Stående bredd <ul style="list-style-type: none"> 3,00-14,17 tum (8,50*) 76-360mm (216*) 	Ange bredd för stående för den universella pappersstorleken.
Stående höjd <ul style="list-style-type: none"> 3,00-14,17 tum (14*) 76-360mm (356*) 	Ange höjd för stående riktning för den universella pappersstorleken.

Menypost	Beskrivning
Matningsriktning <ul style="list-style-type: none"> • Kortsida* • Längsida 	<p>Ställ in skrivaren så att den väljer papper från kort- eller längsidan.</p> <p> OBS! Längsida visas endast när den längsta sidan är kortare än den högsta tillåtna bredd som kan hanteras.</p>
<p> OBS! En asterisk (*) bredvid ett värde anger fabriksstandardinställningen.</p>	

Anpassade skanningsstorlekar

Menypost	Beskrivning
Anpassad skanningsstorlek [x] <ul style="list-style-type: none"> • Namn på skanningsstorlek • Bredd <ul style="list-style-type: none"> – 1–8,50 tum (8,50*) – 25–216 mm (216*) • Höjd <ul style="list-style-type: none"> – 1–14 tum (11*) – 25–356 mm (279*) • Orientering <ul style="list-style-type: none"> – Stående* – Liggande • 2 skanningar per sida <ul style="list-style-type: none"> – Off* (Av) – På 	<p>Ange ett namn på skanningsstorleken och konfigurera skanningsinställningarna.</p>
<p> OBS! En asterisk (*) bredvid ett värde anger fabriksstandardinställningen.</p>	

Medietyper

Menypost	Beskrivning
<ul style="list-style-type: none">• Vanligt papper• Styvt papper• Returpapper• Etiketter• Bond• Kuvert• Papper med brevhuvud• Förtryckt• Färgat papper• Lätt• Tungt	Ange struktur, vikt och riktning för papperet som fylls på.

Kopiering

Standardinställningar för kopiering

Menypost	Beskrivning
Innehållstyp <ul style="list-style-type: none"> • Text • Text/foto* • Foto • Grafik 	Förbättra utskriftsresultatet baserat på innehållet i originaldokumentet.
Sidor <ul style="list-style-type: none"> • 1-sidigt till 1-sidigt* • 1-sidigt till 2-sidigt 	Ange hur skanning ska utföras baserat på originaldokumentet.
Sidor per ark <ul style="list-style-type: none"> • Off* (Av) • Två stående sidor • Fyra stående sidor • Två liggande sidor • Fyra liggande sidor 	Ange hur många sidbilder som ska skrivas ut på en sida av papperet.
Skriv ut sidkanter <ul style="list-style-type: none"> • Off* (Av) • På 	Placera ram runt varje bild när du skriver ut flera sidor på en sida.
Sortera <ul style="list-style-type: none"> • Av [1,1,1,2,2,2] • På [1,2,1,2,1,2]* 	Skriv ut flera kopior i ordningsföljd.
Storlek för "Kopiera från" [Lista över pappersstorlekar]	Ställ in originaldokumentets pappersstorlek.  OBS! US Letter är fabriksinställt som standard i USA. A4 är fabriksinställt som standard.
Källa för "Kopiera till" <ul style="list-style-type: none"> • Magasin [x] (1*) • Manuell matare • Automatisk storleksmatchning 	Ange papperskälla för kopieringsjobbet.
Svärta 1 till 9 (5*)	Justera den skannade bildens svärta.
Antal kopior 1–9999 (1*)	Ange antal kopior.

Avancerade bildfunktioner

Menypost	Beskrivning
Kontrast <ul style="list-style-type: none">• Bäst för innehållet*• -0• -1• -2• -3• -4• -5	Ange kontrasten på utskriften.
Bakgrundsborttagning <ul style="list-style-type: none">• Nivå• -4 till 4 (0*)	Justera hur mycket av bakgrunden som syns på en skannad bild.
Skanna kant till kant <ul style="list-style-type: none">• Off* (Av)• På	Tillåt kant-till-kant skanning av originaldokumentet.
 OBS! En asterisk (*) bredvid ett värde anger fabriksstandardinställningen.	

Fax



Standardinställningar för fax

Faxläge

Menypost	Beskrivning
Faxläge <ul style="list-style-type: none"> Fax* Avaktiverad 	Välj ett faxläge.
 OBS! En asterisk (*) bredvid ett värde anger fabriksstandardinställningen.	





Faxinställning

Allmänna faxinställningar

Menypost	Beskrivning
Faxnamn	Identifiera din fax.
Faxnummer	Identifiera ditt faxnummer.
Fax-ID <ul style="list-style-type: none"> Faxnamn Faxnummer* 	Meddela ditt faxnamn eller faxnummer för faxmottagare.
Minnesanvändning <ul style="list-style-type: none"> Alla mottagna De flesta mottagna Lika med* De flesta skickade Alla skickade 	Ställ in mängd internt skrivarminne som kan användas för att faxa.  OBS! Det här menyalternativet förhindrar problem med minnesbuffert och misslyckade faxesändningar.
Avbryt fax <ul style="list-style-type: none"> Tillåt* Tillåt inte 	Avbryt utgående fax innan de överförs eller avbryt inkommande fax innan de har skrivits ut.
Dolt faxnummer <ul style="list-style-type: none"> Off* (Av) Från vänster Från höger 	Ange formatet för dolt faxnummer i ett utgående faxnummer.
Siffror att dölja 0–58 (0*)	Ange antalet siffror som ska döljas i ett utgående faxnummer.
Aktivera avkänning av ansluten linje <ul style="list-style-type: none"> On* (På) Av 	Avgör om en telefonlinje är ansluten till skrivaren.  OBS! Avkänning sker när skrivaren sätts på och före varje samtal.

Menypost	Beskrivning
Optimera faxkompatibilitet	Konfigurera skrivarens faxfunktioner för optimal kompatibilitet med andra faxar.
 OBS! En asterisk (*) bredvid ett värde anger fabriksstandardinställningen.	

Inställningar för att skicka fax

Menypost	Beskrivning
Upplösning <ul style="list-style-type: none"> • Standard* • Fin • Superfin • Ultrafin 	Ställ in upplösning för den skannade bilden.  OBS! En högre upplösning gör att det tar längre tid att skicka faxet och det krävs mer minne.
Dokumentformat [Lista över pappersstorlekar] (Blandade storlekar*)	Ange originaldokumentets storlek.
Orientering <ul style="list-style-type: none"> • Stående* • Liggande 	Ange originaldokumentets riktning.  OBS! Det här menyalternativet visas endast på vissa skrivarmodeller.
Innehållstyp <ul style="list-style-type: none"> • Text* • Text/foto • Foto • Grafik 	Förbättra utskriftsresultatet baserat på innehållet i originaldokumentet.
Svärta 1–9 (5*)	Justera den skannade bildens svärta.
Bakom PABX <ul style="list-style-type: none"> • På • Off* (Av) 	Ställ in skrivaren så att den ringer faxnumret utan att vänta på kopplingstonen.  OBS! Ett PABX-telenätverk (Private Automated Branch Exchange) är ett telenätverk som gör det möjligt att använda flera linjer från ett enda åtkomstnummer för personer som ringer upp det utifrån.
Uppringningsläge <ul style="list-style-type: none"> • Ton* • Pulsval 	Ange uppringningsläge för inkommande eller utgående fax.
 OBS! En asterisk (*) bredvid ett värde anger fabriksstandardinställningen.	

Avancerade bildfunktioner

Menypost	Beskrivning
Kontrast <ul style="list-style-type: none"> • Bäst för innehållet* • 0 • 1 • 2 • 3 • 4 • 5 	Ställ in kontrasten på utskriften.
Bakgrunds borttagning <ul style="list-style-type: none"> • Nivå • -4 till 4 (0*) 	Justera hur mycket av bakgrunden som syns på en skannad bild.
Skanna kant till kant <ul style="list-style-type: none"> • På • Off* (Av) 	Tillåt kant-till-kant skanning av originaldokumentet.
 OBS! En asterisk (*) bredvid ett värde anger fabriksstandardinställningen.	

Administratörskontroller

Menypost	Beskrivning
Automatisk återuppringning 0–9 (5*)	Justera antal återuppringningsförsök baserat på aktivitetsnivån för mottagarfaxarna.
Uppringningsintervall 1–200 minuter (3*)	Öka tiden mellan återuppringningsförsöken för att öka chansen för att faxet ska skickas.
Aktivera ECM <ul style="list-style-type: none"> • On* (På) • Av 	Aktivera ECM (Error Correction Mode) för faxjobb.  OBS! ECM känner av och korrigerar fel i faxöverföringsprocessen som uppstår när det finns brus på telefonlinjen eller när signalstyrkan är dålig.
Aktivera faxskanningar <ul style="list-style-type: none"> • On* (På) • Av 	Faxa dokument som har skannats i skrivaren.
Drivrutin till fax <ul style="list-style-type: none"> • On* (På) • Av 	Skicka fax med hjälp av skrivardrivrutinen.
Tillåt spara som genväg <ul style="list-style-type: none"> • On* (På) • Av 	Spara faxnummer som genvägar på skrivaren.
Maxhastighet <ul style="list-style-type: none"> • 33 600* • 14 400 • 9 600 	Ställ in maximal hastighet för sändning av fax.

Använda skrivarens menyer

Menypost	Beskrivning
<ul style="list-style-type: none"> • 4 800 • 2 400 	
Aktivera färgfaxskanningar <ul style="list-style-type: none"> • Av som standard* • På som standard • Använd aldrig • Använd alltid 	Aktivera färgskanning för fax.
Konvertera automatiskt färgfax till enfärgade fax <ul style="list-style-type: none"> • On* (På) • Av 	Konvertera alla utgående färgfax till svartvitt.
Bekräfta faxnummer <ul style="list-style-type: none"> • On* (På) • Av 	Be användaren att bekräfta faxnumret.
Använd prefix	Ställ in ett uppringningsprefix.
 OBS! En asterisk (*) bredvid ett värde anger fabriksstandardinställningen.	

Inställningar för att ta emot fax

Menypost	Beskrivning
Signaler till svar 1–25 (3*)	Ange antal ringsignaler för inkommande fax.
Automatisk reducering <ul style="list-style-type: none"> • On* (På) • Av 	Anpassa inkommande fax till sidan.
Papperskälla <ul style="list-style-type: none"> • Magasin [X] • Auto* 	Ange papperskälla för utskrift av inkommande fax.
Skiljeblad <ul style="list-style-type: none"> • Ingen* • Före jobb • Eft. jobb 	Ange om tomma skiljeblad ska infogas vid utskrift.
Skiljebladskälla Magasin [x] (1*)	Ange papperskällan för skiljearket.
Faxsidfot <ul style="list-style-type: none"> • På • Off* (Av) 	Skriv ut överföringsinformation längst ner på alla mottagna faxsidor.

Menypost	Beskrivning
Tidsstämpel för faxsidfot <ul style="list-style-type: none"> • Ta emot* • Utskrift 	Skriv ut tidsstämpeln längst ner på alla mottagna faxsidor.
 OBS! En asterisk (*) bredvid ett värde anger fabriksstandardinställningen.	

Administratörskontroller

Menypost	Beskrivning
Aktivera faxmottagning <ul style="list-style-type: none"> • On* (På) • Av 	Ställ in skrivaren på att ta emot fax.
Aktivera färgfaxmottagning <ul style="list-style-type: none"> • On* (På) • Av 	Ställ in skrivaren på att ta emot färgfax.
Aktivera nummerpresentation <ul style="list-style-type: none"> • On* (På) • Av 	Visa det nummer som skickar det inkommande faxet.
Blockera fax utan avsändare <ul style="list-style-type: none"> • On* (På) • Av 	Blockera inkommande fax som skickas från enheter utan angivet stations- eller fax-ID.
Svar på <ul style="list-style-type: none"> • Alla ringsignaler* • Endast enkelringning • Endast dubbelringning • Endast trippelringning • Endast enkel- eller dubbelringning • Endast enkel- eller trippelringning • Endast dubbel- eller trippelringning 	Välj ett särskilt ringsignalsmönster för inkommande fax.
Autosvar <ul style="list-style-type: none"> • On* (På) • Av 	Ange att skrivaren ska ta emot fax automatiskt.
Vidarebef. fax <ul style="list-style-type: none"> • Utskrift* • Skriv ut och vidarebefordra • Vidarebefordra 	Ange om du vill vidarebefordra mottagna fax.
Vidarebef. till <ul style="list-style-type: none"> • Destination 1 • Destination 2 	Ange vart du vill vidarebefordra mottagna fax.  OBS! Det här menyalternativet visas endast när Vidarebef. fax är inställt på Skriv ut och vidarebefordra eller Vidarebefordra.

Menypost	Beskrivning
Maxhastighet <ul style="list-style-type: none"> • 33 600* • 14 400 • 9 600 • 4 800 • 2 400 	Ange högsta hastighet för sändning av fax.
 OBS! En asterisk (*) bredvid ett värde anger fabriksstandardinställningen.	

Inställningar för faxlogg

Menypost	Beskrivning
Överföringsloggsintervall <ul style="list-style-type: none"> • Alltid* • Aldrig • Endast för fel 	Ange hur ofta skrivaren ska skapa en överföringslogg.
Överföringsloggsåtgärd <ul style="list-style-type: none"> • Utskrift • Av • On* (På) • E-post • Off* (Av) • På 	Skriv ut eller skicka e-post med enlogg för slutförda faxöverföringar eller överföringsfel.
Logga mottagningsfel <ul style="list-style-type: none"> • Skriv aldrig ut* • Skriv ut vid fel 	Skriv ut enlogg för faxmottagningsfel.
Skriv ut loggar automatiskt <ul style="list-style-type: none"> • On* (På) • Av 	Skriv ut alla faxaktiviteter.
Logga papperskälla Magasin [x] (1*)	Ange papperskälla för utskrift av loggar.
Visa loggar <ul style="list-style-type: none"> • Namn på fjärranslutna fax* • Uppringt nummer 	Identifiera avsändaren med namnet på eller numret till den fjärranslutna faxen.
Aktiveralogg för faxjobb <ul style="list-style-type: none"> • On* (På) • Av 	Visa en översikt över alla faxjobb.
Aktiveralogg för faxsamtal <ul style="list-style-type: none"> • On* (På) • Av 	Visa en översikt över faxuppringningshistorik.
 OBS! En asterisk (*) bredvid ett värde anger fabriksstandardinställningen.	

Högtalarinställningar

Menypost	Beskrivning
Högtalarläge <ul style="list-style-type: none"> • Alltid av* • Alltid på • På tills ansluten 	Ange faxhögtalarläge.
Högtalarvolym <ul style="list-style-type: none"> • Låg* • Hög 	Justera faxhögtalarvolymen.
Ringsignalvolym <ul style="list-style-type: none"> • Off* (Av) • På 	Aktivera ringsignalvolymen.
 OBS! En asterisk (*) bredvid ett värde anger fabriksstandardinställningen.	



E-post

E-postinställningar

Menypost	Beskrivning
Primär SMTP-gateway	Ange IP-adressen eller värdnamnet för den primära SMTP-servern som används för att skicka e-post.
Primär SMTP-gatewayport 1–65535 (25*)	Ange portnumret för den primära SMTP-servern.
Sekundär SMTP-gateway	Ange serverns IP-adress eller värdnamnet för den sekundära SMTP-servern (SMTP-reservservern).
Sekundär SMTP-gatewayport 1–65535 (25*)	Ange serverportnumret för den sekundära SMTP-servern (SMTP-reservservern).
SMTP-tidsgräns 5–30 sekunder (30*)	Ställ in hur länge skrivaren ska vänta om SMTP-servern inte svarar.
Svarsadress	Ange en svarsadress för e-postmeddelanden.
Använd alltid SMTP-standardvarsadress <ul style="list-style-type: none"> • Off* (Av) • På 	Använd alltid standardvarsadressen i SMTP-servern.
Använd SSL/TLS <ul style="list-style-type: none"> • Avaktiverad* • Förhandla • Obligatorisk 	Ange om du vill skicka e-post via en krypterad länk.
Kräv betrott certifikat <ul style="list-style-type: none"> • Av • On* (På) 	Kräv ett betrott certifikat när du öppnar SMTP-servern.
SMTP-serverautentisering <ul style="list-style-type: none"> • Ingen autentisering krävs* • Inlog./Enkel • NTLM • CRAM-MD5 • Digest-MD5 	Ställ in autentiseringstyp för SMTP-servern.
Enhet-Initierad e-post <ul style="list-style-type: none"> • Ingen* • Använd enhetens SMTP-uppgifter 	Ange om inloggningsuppgifter krävs för enhetsinitierad e-post.
Enhetens användar-ID	Ange användar-ID och lösenord för att ansluta till SMTP-servern.
Enhetens lösenord	
NTLM-domän	Ange domännamn för säkerhetsprotokollet NTLM.
 OBS! En asterisk (*) bredvid ett värde anger fabriksstandardinställningen.	

Standardinställningar för e-post

Menypost	Beskrivning
Ämne	Ange ärende och meddelande för e-postmeddelandet.
Meddelande	
Filnamn	Ange filnamn för den skannade bilden.
Format <ul style="list-style-type: none"> • PDF (.pdf)* • TIFF (.tif) • JPEG (.jpg) 	Ange filformat för den skannade bilden.
PDF-inställningar <ul style="list-style-type: none"> • PDF-version <ul style="list-style-type: none"> – 1.3 – 1.4 – 1.5* – 1.6 – 1.7 • Arkivversion <ul style="list-style-type: none"> – A-1a* – A-1b • Säker <ul style="list-style-type: none"> – Off* (Av) – På • Arkiv (PDF/A) <ul style="list-style-type: none"> – Off* (Av) – På 	Ställ in PDF-format för den skannade bilden.  OBS! Arkivversion och Arkiv (PDF/A) visas endast om PDF-version är konfigurerad till 1.4.
Innehållstyp <ul style="list-style-type: none"> • Text • Text/foto* • Foto • Grafik 	Förbättra utskriftsresultatet baserat på innehållet i originaldokumentet.
Färg <ul style="list-style-type: none"> • Svartvitt • Grå • Färg* • Auto 	Ange färg när du skannar en bild.
Upplösning <ul style="list-style-type: none"> • 75 dpi • 150 dpi* • 200 dpi • 300 dpi • 400 dpi • 600 dpi 	Ställ in upplösning för den skannade bilden.



Menypost	Beskrivning
Svärta 1–9 (5*)	Justera den skannade bildens svärta.
Orientering <ul style="list-style-type: none"> • Stående* • Liggande 	Ange originaldokumentets riktning.  OBS! Det här menyalternativet visas endast på vissa skrivarmodeller.
Dokumentformat [Lista över pappersstorlekar]	Ställ in originaldokumentets pappersstorlek.  OBS! Blandade storlekar är fabriksstandardinställningen.

Avancerade bildfunktioner

Menypost	Beskrivning
Kontrast <ul style="list-style-type: none"> • Bäst för innehåll* <ul style="list-style-type: none"> – 0 – 1 – 2 – 3 – 4 – 5 	Ange kontrasten på utskriften.
Bakgrundsborttagning <ul style="list-style-type: none"> • Nivå • -4 till 4 (0*) 	Justera hur mycket av bakgrunden som syns på en skannad bild.
Skanna kant till kant <ul style="list-style-type: none"> • På • Off* (Av) 	Tillåt kant-till-kant skanning av originaldokumentet.

Administratörskontroller



Menypost	Beskrivning
Största storlek för e-postmeddelanden 0–65535 (0*)	Ställ in tillåten storlek för varje e-postmeddelande.
Felmeddelande, storlek	Ange ett felmeddelande som skrivaren skickar när ett e-postmeddelande överstiger den tillåtna filstorleken. Du kan skriva upp till 1 024 tecken.
Skicka en kopia till mig <ul style="list-style-type: none"> • Visas aldrig* • På som standard 	Skicka en kopia av e-postmeddelandet till dig själv.

Menypost	Beskrivning
<ul style="list-style-type: none"> • Av som standard • Alltid på 	
Textstandard 5–95 (75*)	Ställ in kvaliteten på text för en skannad bild.
Text/foto standard 5–95 (75*)	Ställ in kvaliteten på text eller foto för en skannad bild.
Fotostandard 5–95 (50*)	Ange kvaliteten på ett foto för en skannad bild.
Överföringslogg <ul style="list-style-type: none"> • Skriv ut logg* • Skriv inte ut logg • Skriv endast ut vid fel 	Skriv ut logg över slutförda e-postsändningar.
Logga papperskälla Magasin [x] (1*)	Ange papperskälla för utskrift av loggar.
Tillåt spara som genväg <ul style="list-style-type: none"> • On* (På) • Av 	Spara e-postadresser som genvägar.  OBS! Knappen Spara som genväg visas inte på e-postdestinationskärmen när inställningen är Av.
Återställ e-postinformationen efter sändning <ul style="list-style-type: none"> • On* (På) • Av 	Återställ standardinformationen för e-post efter att du har skickat ett e-postmeddelande.
 OBS! En asterisk (*) bredvid ett värde anger fabriksstandardinställningen.	

FTP

FTP-standardinställningar

Menypost	Beskrivning
Format <ul style="list-style-type: none"> • PDF (.pdf)* • TIFF (.tif) • JPEG (.jpg) 	Ange filformat för den skannade bilden.
PDF-inställningar <ul style="list-style-type: none"> • PDF-version <ul style="list-style-type: none"> – 1.3 – 1.4 – 1.5* – 1.6 – 1.7 • Arkivversion <ul style="list-style-type: none"> – A-1a* – A-1b • Säker <ul style="list-style-type: none"> – Off* (Av) – På • Arkiv (PDF/A) <ul style="list-style-type: none"> – Off* (Av) – På 	Ange PDF-format för den skannade bilden.  OBS! Arkivversion och Arkiv (PDF/A) visas endast om PDF-version är konfigurerad till 1.4.
Innehållstyp <ul style="list-style-type: none"> • Text • Text/foto* • Foto • Grafik 	Förbättra utskriftsresultatet baserat på innehållet i originaldokumentet.
Färg <ul style="list-style-type: none"> • Svartvitt • Grå • Färg* • Auto 	Ange färg när du skannar en bild.
Upplösning <ul style="list-style-type: none"> • 75 dpi • 150 dpi* • 200 dpi • 300 dpi • 400 dpi • 600 dpi 	Ställ in upplösning för den skannade bilden.
Svärta	Justera den skannade bildens svärta.

Menypost	Beskrivning
1–9 (5*)	
Orientering <ul style="list-style-type: none"> • Stående* • Liggande 	Ange originaldokumentets riktning.  OBS! Det här menyalternativet visas endast på vissa skrivarmodeller.
Dokumentformat [Lista över pappersstorlekar] (Blandade storlekar*)	Ställ in originaldokumentets pappersstorlek.
Filnamn	Ange filnamn för den skannade bilden.
 OBS! En asterisk (*) bredvid ett värde anger fabriksstandardinställningen.	

Avancerade bildfunktioner

Menypost	Beskrivning
Färgbalans <ul style="list-style-type: none"> • Cyan - Röd <ul style="list-style-type: none"> – -4 till 4 (0*) • Magenta - Grön <ul style="list-style-type: none"> – -4 till 4 (0*) • Gul - Blå <ul style="list-style-type: none"> – -4 till 4 (0*) 	Justera färgintensiteten under skanning.
Automatisk färgigenkänning <ul style="list-style-type: none"> • Färgkänslighet <ul style="list-style-type: none"> – 1–9 (5*) • Områdeskänslighet <ul style="list-style-type: none"> – 1–9 (5*) • FTP, bitdjup <ul style="list-style-type: none"> – 1 bit* – 8 bitar • Minsta skanningsupplösning <ul style="list-style-type: none"> – 75 dpi – 150 dpi – 200 dpi – 300 dpi* 	Ställ in det antal färger skrivaren ska känna igen från originaldokumentet.
Kontrast <ul style="list-style-type: none"> • Bäst för innehåll* 	Ange kontrasten på utskriften.

Använda skrivarens menyer

Menypost	Beskrivning
<ul style="list-style-type: none"> - 0 - 1 - 2 - 3 - 4 - 5 	
Bakgrunds borttagning <ul style="list-style-type: none"> • Nivå • -4 till 4 (0*) 	Justera hur mycket av bakgrunden som syns på en skannad bild.
Skanna kant till kant <ul style="list-style-type: none"> • På • Off* (Av) 	Tillåt kant-till-kant skanning av originaldokumentet.
 OBS! En asterisk (*) bredvid ett värde anger fabriksstandardinställningen.	

Administratörskontroller



Menypost	Beskrivning
Textstandard 5-95 (75*)	Ställ in kvaliteten på text för en skannad bild.
Text/foto standard 5-95 (75*)	Ange kvalitet på en text- eller fotobild för en skannad bild.
Fotostandard 5-95 (50*)	Ange kvalitet på en fotobild för en skannad bild.
Överföringslogg <ul style="list-style-type: none"> • Skriv ut logg* • Skriv inte ut logg • Skriv endast ut vid fel 	Skriv ut logg över slutförda FTP-skanningsöverföringar.
Logga papperskälla Magasin [x] (1*)	Ange papperskälla för utskrift av FTP-loggar.
 OBS! En asterisk (*) bredvid ett värde anger fabriksstandardinställningen.	

USB-enhet

Skanna till flash-enhet

Menypost	Beskrivning
Format <ul style="list-style-type: none"> • PDF (.pdf)* • TIFF (.tif) • JPEG (.jpg) 	Ange filformat för den skannade bilden.
PDF-inställningar <ul style="list-style-type: none"> • PDF-version <ul style="list-style-type: none"> – 1.3 – 1.4 – 1.5* – 1.6 – 1.7 • Arkivversion <ul style="list-style-type: none"> – A-1a* – A-1b • Säker <ul style="list-style-type: none"> – Off* (Av) – På • Arkiv (PDF/A) <ul style="list-style-type: none"> – Off* (Av) – På 	Ange PDF-format för den skannade bilden.  OBS! Arkivversion och Arkiv (PDF/A) visas endast om PDF-version är konfigurerad till 1.4.
Innehållstyp <ul style="list-style-type: none"> • Text • Text/foto* • Foto • Grafik 	Förbättra utskriftsresultatet baserat på innehållet i originaldokumentet.
Färg <ul style="list-style-type: none"> • Svartvitt • Grå • Färg* • Auto 	Ange färg när du skannar en bild.
Upplösning <ul style="list-style-type: none"> • 75 dpi • 150 dpi* • 200 dpi • 300 dpi • 400 dpi • 600 dpi 	Ställ in upplösning för den skannade bilden.
Svärta	Justera den skannade bildens svärta.

Använda skrivarens menyer

Menypost	Beskrivning
1–9 (5*)	
Orientering <ul style="list-style-type: none"> • Stående* • Liggande 	Ange originaldokumentets riktning.  OBS! Det här menyalternativet finns endast på vissa skrivarmodeller.
Dokumentformat [Lista över pappersstorlekar] (Blandade storlekar*)	Ställ in originaldokumentets pappersstorlek.
Filnamn	Ange filnamn för den skannade bilden.
 OBS! En asterisk (*) bredvid ett värde anger fabriksstandardinställningen.	

Avancerade bildfunktioner



Menypost	Beskrivning
Kontrast <ul style="list-style-type: none"> • Bäst för innehåll* <ul style="list-style-type: none"> – 0 – 1 – 2 – 3 – 4 – 5 	Ange kontrasten på utskriften.
Bakgrundsborttagning <ul style="list-style-type: none"> • Nivå • -4 till 4 (0*) 	Justera hur mycket av bakgrunden som syns på en skannad bild.
Skanna kant till kant <ul style="list-style-type: none"> • På • Off* (Av) 	Tillåt kant-till-kant skanning av originaldokumentet.
 OBS! En asterisk (*) bredvid ett värde anger fabriksstandardinställningen.	

Administratörskontroller

Menypost	Beskrivning
Textstandard 5–95 (75*)	Ställ in kvaliteten på text för en skannad bild.
Text/foto standard	Ställ in kvaliteten på text eller foto för en skannad bild.

Menypost	Beskrivning
5-95 (75*)	
Fotostandard 5-95 (50*)	Ange kvaliteten på ett foto för en skannad bild.
 OBS! En asterisk (*) bredvid ett värde anger fabriksstandardinställningen.	

Skriv ut från flash-enhet



Menypost	Beskrivning
Antal kopior 1-9999 (1*)	Ange antal kopior.
Papperskälla <ul style="list-style-type: none"> Magasin [x] (1*) Manuellt papper Manuellt kuvert 	Konfigurera papperskälla för utskriftsjobbet.
Sortera <ul style="list-style-type: none"> (1,1,1) (2,2,2) (1,2,3) (1,2,3)* 	Skriv ut flera kopior i ordningsföljd.
Sidor <ul style="list-style-type: none"> Enkelsidigt* Dubbelsidigt 	Ange om skrivaren ska skriva ut på en sida eller på båda sidorna av papperet.
Vändningsformat <ul style="list-style-type: none"> Långsida* Kortsida 	Avgör vilken papperssida (lång- eller kortsidan) som binds vid dubbelsidig utskrift.  OBS! Skrivaren förskjuter automatiskt text och bilder på utskriftssidor för att binda jobbet på rätt sätt, beroende på vilket alternativ som väljs.
Sidor per ark <ul style="list-style-type: none"> Off* (Av) Två sidor per sida Tre sidor per sida Fyra sidor per sida Sex sidor per sida Nio sidor per sida Tolv sidor per sida Sexton sidor per sida 	Skriv ut flera sidbilder på samma sida av ett pappersark.
Ordning för Sidor per sida <ul style="list-style-type: none"> Horisontellt* Omvänt horisontellt Omvänt vertikalt Vertikal 	Ange placeringen av flera bilder på en sida när du använder Sidor per sida.  OBS! Placeringen beror på antal sidbilder och deras sidriktning.

Använda skrivarens menyer





Menypost	Beskrivning
Riktning för Sidor per sida <ul style="list-style-type: none">• Auto*• Liggande• Stående	Ange riktningen för ett dokument med flera sidor när du använder Sidor per sida.
Ram för Sidor per sida <ul style="list-style-type: none">• Ingen*• Fast	Skriv ut en ram runt varje sidbild när du använder Sidor per sida.
Skiljeblad <ul style="list-style-type: none">• Off* (Av)• Mellan kopior• Mellan jobb• Mellan sidor	Ange om tomma skiljeblad ska infogas vid utskrift.
Skiljebladskälla Magasin 1	Ange papperskällan för skiljearket.
Tomma sidor <ul style="list-style-type: none">• Skriv inte ut*• Utskrift	Ange om tomma sidor ska skrivas ut i ett utskriftsjobb.
 OBS! En asterisk (*) bredvid ett värde anger fabriksstandardinställningen.	





Nätverk/portar



Nätverksöversikt

Menypost	Beskrivning
Aktiv adapter <ul style="list-style-type: none"> • Auto* • Standardnätverk • Trådlöst 	Ange typen av nätverksanslutning.
Nätverksstatus	Visa skrivarnätverkets anslutningsstatus.
Visa nätverksstatus på skrivaren <ul style="list-style-type: none"> • On* (På) • Av 	Visa nätverksstatusen på skärmen.
Hastighet för dubbelsidiga utskrifter	Visa hastigheten för nätverkskortet som är aktivt för närvarande.
IPv4	Visa IPv4-adresserna.
Alla IPv6-adresser	Visa alla IPv6-adresser.
Starta om skrivarservern Start	Återställ alla aktiva nätverksanslutningar till skrivaren.  OBS! Med den här inställningen tar du bort alla konfigurationsinställningar för nätverket.
Tidsgräns för nätverksjobb <ul style="list-style-type: none"> • Avaktiverad • Aktiverad* 	Ställ in hur länge skrivaren ska vänta innan den avbryter ett utskriftsjobb via nätverket.
Tid för Tidsgräns för nätverksjobb	Ange tidsgränsvärdet (i sekunder) när inställningen för Tidsgräns för nätverksjobb är aktiverad.  OBS! Den här funktionen är endast tillgänglig på vissa skrivarmodeller.
Försättsblad <ul style="list-style-type: none"> • Off* (Av) • På 	Skriv ut ett försättsblad.
Portintervall för skanning till dator	Ange ett giltigt portintervall för skrivare bakom en portblockerande brandvägg.
Aktivera nätverksanslutningar <ul style="list-style-type: none"> • Aktivera* • Avaktivera 	Aktivera eller inaktivera alla nätverksanslutningar.
Aktivera LLDP <ul style="list-style-type: none"> • Off* (Av) • På 	Aktivera LLDP (Link Layer Discovery Protocol) i skrivaren.
 OBS! En asterisk (*) bredvid ett värde anger fabriksstandardinställningen.	

Trådlöst



Menypost	Beskrivning
Konfiguration på skrivarpanelen <ul style="list-style-type: none"> • Välj nätverk • Lägg till Wi-Fi-nätverk <ul style="list-style-type: none"> – Nätverksnamn – Nätverksläge – Trådlöst säkerhetsläge (Avaktiverat*) 	Avgör vilket trådlöst nätverk skrivaren ansluter till.  OBS! Det här menyalternativet visas som <i>Inställningar för trådlös anslutning</i> i Embedded Web Server.
Wi-Fi Protected Setup <ul style="list-style-type: none"> • Tryckknappsstartmetod • PIN-startmetod 	Skapa ett trådlöst nätverk och aktivera nätverkssäkerhet. <ul style="list-style-type: none"> • Med Tryckknappsstartmetod ansluts skrivaren till ett trådlöst nätverk när knapparna på både skrivaren och åtkomstpunkten (trådlös router) trycks in inom en given tidsperiod. • Med PIN-startmetod ansluts skrivaren till ett trådlöst nätverk när en PIN-kod på skrivaren anges i de trådlösa inställningarna för åtkomstpunkten.
Kompatibilitet 802.11b/g/n (2,4 GHz)*	Ange den trådlösa standarden för det trådlösa nätverket.
Trådlöst säkerhetsläge Avaktiverad* WEP WPA2/WPA-Personal WPA2-Personal 802.1x – RADIUS	Ange typen av säkerhet för att ansluta skrivaren till trådlösa enheter.
WEP autentiseringsläge Auto* Öppna Delad	Ange typen av Wireless Encryption Protocol (WEP) som används av skrivaren.  OBS! Det här menyalternativet visas endast när Trådlöst säkerhetsläge är inställt på WEP.
Ange WEP-nyckeln	Ange ett WEP-lösenord för säker trådlös anslutning.  OBS! Det här menyalternativet visas endast när Trådlöst säkerhetsläge är inställt på WEP.
WPA2-Personal AES*	Aktivera trådlös säkerhet genom WPA2.  OBS! Det här menyalternativet visas endast när Trådlöst säkerhetsläge är inställt på WPA2-Personal.
Ange PSK	Ange lösenordet för säker trådlös anslutning.  OBS! Det här menyalternativet visas endast när Trådlöst säkerhetsläge är inställt på WPA2/WPA-Personal eller WPA2-Personal.
WPA2/WPA-Personal	Aktivera trådlös säkerhet genom WPA2/WPA.

Menypost	Beskrivning
AES*	 OBS! Det här menyalternativet visas endast när Trådlöst säkerhetsläge är inställt på WPA2/WPA-Personal.
802.1x krypteringsläge <ul style="list-style-type: none"> WPA+ WPA2* 	Aktivera trådlös säkerhet genom 802.1x standard.  OBS! Det här menyalternativet visas endast när Trådlöst säkerhetsläge är inställt på 802.1x – Radius.
IPv4 <ul style="list-style-type: none"> Aktivera DHCP Av On* (På) 	Aktivera Dynamic Host Configuration Protocol (DHCP).  OBS! DHCP är ett standardprotokoll som låter en server dynamiskt tilldela en IP-adress och andra nätverkskonfigurationsparametrar till varje enhet i nätverket, så att de kan kommunicera med andra IP-nätverk.
IPv4 <ul style="list-style-type: none"> Ange statisk IP-adress IP-adress Nätmask Gateway 	Konfigurera skrivarens statiska IP-adress.
IPv6 <ul style="list-style-type: none"> Aktivera IPv6 Av On* (På) 	Aktivera IPv6 i skrivaren.
IPv6 <ul style="list-style-type: none"> Aktivera DHCPv6 Av On* (På) 	Aktivera DHCPv6 i skrivaren.
IPv6 <ul style="list-style-type: none"> Stateless Address Auto configuration Av On* (På) 	Ange att nätverksadaptorn ska acceptera automatiska IPv6-adresskonfigurationsposter som tillhandahålls av en router.
IPv6 DNS-adress	Ange DNS-serveradress.
IPv6 Manuellt tilldelad IPV6	Tilldela IPv6-adressen.  OBS! Det här menyalternativet visas endast på vissa skrivarmodeller.
IPv6 Manuellt tilldelad IPV6-router	Tilldelar IPv6-routeradressen.  OBS! Det här menyalternativet visas endast på vissa skrivarmodeller.
IPv6 Adressprefix 0–128 (64*)	Ange adressprefix.

Menypost	Beskrivning
IPv6 Alla IPv6-adresser	Visa alla IPv6-adresser.
IPv6 Alla IPv6-routeradresser	Visa alla IPv6-routeradresser.
Nätverksadress <ul style="list-style-type: none"> • UAA • LAA 	Se nätverksadresserna.
PCL SmartSwitch <ul style="list-style-type: none"> • On* (På) • Off* (Av) 	Ange att skrivaren ska växla automatiskt till PCL-emulering när det krävs för ett utskriftsjobb, oberoende av skrivarens standardspråk.  OBS! Om PCL SmartSwitch är avaktiverat undersöks inte inkommande data och det standardskrivarspråk som är angett på menyn Inställningar används.
PS SmartSwitch <ul style="list-style-type: none"> • On* (På) • Off* (Av) 	Ange att skrivaren ska växla automatiskt till PS-emulering när det krävs för ett utskriftsjobb, oberoende av skrivarens standardspråk. <ul style="list-style-type: none"> • Det här menyalternativet visas endast på vissa skrivarmodeller. • Om PS SmartSwitch är avaktiverat undersöks inte inkommande data och det standardskrivarspråk som är angett på menyn Inställningar används.
Mac Binary PS <ul style="list-style-type: none"> • Auto* • På • Av 	Ställa in skrivaren för att bearbeta binära PostScript-jobb från Macintosh. <ul style="list-style-type: none"> • Det här menyalternativet visas endast på vissa skrivarmodeller. • Med inställningen På bearbetas PostScript-jobb i binärt råformat. • Med inställningen Av filtreras utskriftsjobben med standardprotokollet.
 OBS! En asterisk (*) bredvid ett värde anger fabriksstandardinställningen.	



Wi-Fi Direct

Menypost	Beskrivning
Aktivera Wi-Fi Direct <ul style="list-style-type: none"> • På • Off* (Av) 	Ställ in skrivaren på att ansluta direkt till Wi-Fi-enheter.
Wi-Fi Direct-namn	Ange namnet för Wi-Fi-nätverket.
Wi-Fi Direct-lösenord	Ange lösenordet för att autentisera och validera användare på en Wi-Fi-anslutning.

Menypost	Beskrivning
Visa lösenord på inställningssidan <ul style="list-style-type: none"> • Av • On* (På) 	Visa Wi-Fi Direct-lösenordet på sidan med nätverksinställningar.
Önskat kanalnummer <ul style="list-style-type: none"> • 1–11 • Auto* 	Ange önskad kanal för Wi-Fi-nätverket.
Gruppägarens IP-adress	Ange gruppägarens IP-adress.
Godkänn automatiskt tryckknappsbegäran <ul style="list-style-type: none"> • Off* (Av) • På 	Godkänn automatiskt begäran om anslutning till nätverket.  OBS! Det är inte säkert att automatiskt godkänna klienter.
 OBS! En asterisk (*) bredvid ett värde anger fabriksstandardinställningen.	

Ethernet



Menypost	Beskrivning
Nätverkshastighet	Visa hastigheten för den aktiva nätverksadaptorn.
IPv4 <ul style="list-style-type: none"> • Aktivera DHCP • On* (På) • Av 	Aktivera Dynamic Host Configuration Protocol (DHCP).  OBS! DHCP är ett standardprotokoll som möjliggör att en server kan distribuera IP-adresser och konfigurationsinformation dynamiskt till klienter.
IPv4 <ul style="list-style-type: none"> • Ange statisk IP-adress • IP-adress • Nätmask • Gateway 	Konfigurera skrivarens statiska IP-adress.
IPv6 <ul style="list-style-type: none"> • Aktivera IPv6 • Av • On* (På) 	Aktivera IPv6 i skrivaren.
IPv6 <ul style="list-style-type: none"> • Aktivera DHCPv6 • Av • On* (På) 	Aktivera DHCPv6 i skrivaren.
IPv6 <ul style="list-style-type: none"> • Stateless Address Auto configuration • On* (På) • Av 	Ange att nätverksadaptorn ska acceptera automatiska IPv6-adresskonfigurationsposter som tillhandahålls av en router.



Menypost	Beskrivning
IPv6 DNS-adress	Ange DNS-serveradress.
IPv6 Manuellt tilldelad IPv6-adress	Ange IP-adress för IPv6 DNS-servern  OBS! Det här menyalternativet visas endast på vissa skrivarmodeller.
IPv6 Manuellt tilldelad IPv6-router	Ange routern för IPv6-nätverk.  OBS! Det här menyalternativet visas endast på vissa skrivarmodeller.
IPv6 Adressprefix 0–128 (64*)	Ange adressprefix.
IPv6 Alla IPv6-adresser	Visa alla IPv6-adresser.
IPv6 Alla IPv6-routeradresser	Visa alla IPv6-routeradresser.
Nätverksadress <ul style="list-style-type: none"> • UAA • LAA 	Visa MAC-adresser (Media Access Control) för skrivaren: LAA (Locally Administered Address) och UAA (Universally Administered Address).  OBS! Du kan ändra LAA manuellt för skrivaren.
PCL SmartSwitch <ul style="list-style-type: none"> • On* (På) • Off* (Av) 	Ange att skrivaren ska växla automatiskt till PCL-emulering när det krävs för ett utskriftsjobb, oberoende av skrivarens standardspråk. <ul style="list-style-type: none"> • Det här menyalternativet finns endast på vissa skrivarmodeller. • Om PCL SmartSwitch är avaktiverat undersöks inte inkommande data och det standardskrivarspråk som är angett på menyn Inställningar används.
PS SmartSwitch <ul style="list-style-type: none"> • On* (På) • Off* (Av) 	Ange att skrivaren ska växla automatiskt till PS-emulering när det krävs för ett utskriftsjobb, oberoende av skrivarens standardspråk. <ul style="list-style-type: none"> • Det här menyalternativet finns endast på vissa skrivarmodeller. • Om PS SmartSwitch är avaktiverat undersöks inte inkommande data och det standardskrivarspråk som är angett på menyn Inställningar används.
Mac Binary PS <ul style="list-style-type: none"> • Auto* • På 	Ställa in skrivaren för att bearbeta binära PostScript-jobb från Macintosh.

Menypost	Beskrivning
<ul style="list-style-type: none"> Av 	<ul style="list-style-type: none"> Med inställningen På bearbetas PostScript-jobb i binärt råformat. Med inställningen Av filtreras utskriftsjobben med standardprotokollet.
Energibesparande Ethernet <ul style="list-style-type: none"> Auto* På Av 	Minska strömförbrukning när skrivaren inte tar emot data från Ethernet-nätverket.
 OBS! En asterisk (*) bredvid ett värde anger fabriksstandardinställningen.	

TCP/IP

 **OBS!** Den här menyn visas endast för nätverksskrivare och för skrivare som är anslutna till skrivarservrar.

Menypost	Beskrivning
Ange värdnamn	Ange det aktuella TCP/IP-värdnamnet.
Domännamn	Ange domännamnet.  OBS! Det här menyalternativet finns endast på vissa skrivarmodeller.
Tillåt DHCP/BOOTP att uppdatera NTP-servern <ul style="list-style-type: none"> On* (På) Av 	Tillåt att NTP-inställningarna för skrivaren får uppdateras från DHCP- och BOOTP-klienter.
Namn på nollkonfiguration	Ange ett tjänstenamn för nollkonfigurationsnätverket.  OBS! Det här menyalternativet finns endast på vissa skrivarmodeller.
Aktivera Automatisk IP <ul style="list-style-type: none"> On* (På) Av 	Tilldela en IP-adress automatiskt.
DNS-adress	Ange serveradress för den aktuella DNS-servern (Domain Name System).
Säkerhetskopierings-DNS	Ange adresser för DNS-reservservrar.
Säkerhetskopierings-DNS 2	
Säkerhetskopierings-DNS 3	
Domänsökordning	Ange en lista med domännamn för att söka efter skrivaren och skrivaresurser i andra domäner i nätverket.

Menypost	Beskrivning
	 OBS! Det här menyalternativet finns endast på vissa skrivarmodeller.
Aktivera DDNS <ul style="list-style-type: none"> • Off* (Av) • På 	Uppdatera de dynamiska DNS-inställningarna.
DDNS TTL	Ange de aktuella DDNS-inställningarna.
Standard-TTL	
Uppdateringstid för DDNS	
Aktivera mDNS <ul style="list-style-type: none"> • On* (På) • Av 	Uppdatera DNS-inställningar för fleranvändarkommunikation.
WINS-adress	Ange adressen till en WINS-server (Windows Internet Name Service).
Aktivera BOOTP <ul style="list-style-type: none"> • Off* (Av) • På 	Tillåt att en IP-adress får tilldelas till skrivaren från BOOTP.
MTU	Ange en parameter för högsta överföringshastighet för TCP-anslutningar.  OBS! Maxgränsen är 1 500.
Serverrestriktionslista	Ange en IP-adress för TCP-anslutningar. <ul style="list-style-type: none"> • Det här menyalternativet visas endast i Embedded Web Server. • Använd kommatecken till att avgränsa IP-adresser. • Du kan lägga till upp 50 IP-adresser. • Det här menyalternativet finns endast på vissa skrivarmodeller.
Alternativ för serverrestriktionslistan <ul style="list-style-type: none"> • Blockera alla portar* • Blockera endast utskrift • Blockera endast utskrift och HTTP 	Ange hur IP-adresserna i listan kan kunna få åtkomst till skrivarfunktioner. <ul style="list-style-type: none"> • Det här menyalternativet visas endast i Embedded Web Server. • Det här menyalternativet finns endast på vissa skrivarmodeller.
Raw Print Port 1–65535 (9100*)	Ange ett råportnummer för skrivare som är anslutna i ett nätverk.
Maximal hastighet för utgående trafik <ul style="list-style-type: none"> • Avaktiverad* • Aktiverad 	Aktivera högsta överföringshastighet för skrivaren.
Aktivera TLSv1.0 <ul style="list-style-type: none"> • On* (På) • Av 	Aktivera TLSv1.0-protokoll.

Menypost	Beskrivning
Aktivera TLSv1.1 <ul style="list-style-type: none">• On* (På)• Av	Aktivera TLSv1.1-protokoll.
SSL-chifferlista	Ange de chifferalgoritmer som ska användas för SSL- eller TLS-anlutningarna.
 OBS! En asterisk (*) bredvid ett värde anger fabriksstandardinställningen.	







SNMP

 **OBS!** Den här menyn visas endast för nätverksskrivare och för skrivare som är anslutna till skrivarservrar.



Menypost	Beskrivning
<p>SNMP-version 1 och 2c</p> <ul style="list-style-type: none"> • Aktiverad <ul style="list-style-type: none"> – Av – On* (På) • Tillåt SNMP-inmatning <ul style="list-style-type: none"> – Av – On* (På) • Aktivera PPM MIB <ul style="list-style-type: none"> – Av – On* (På) • SNMP-gemenskapsnamn 	<p>Konfigurera SNMP (Simple Network Management Protocol) version 1 och 2c för att installera drivrutiner och program.</p>
<p>SNMP version 3</p> <ul style="list-style-type: none"> • Aktiverad <ul style="list-style-type: none"> – Av – On* (På) • Kontextnamn • Ange inloggningsuppgifter för att läsa/skriva <ul style="list-style-type: none"> – User Name (Användarnamn) – Autentiseringslösenord – Sekretesslösenord • Ange inloggningsuppgifter för att läsa <ul style="list-style-type: none"> – User Name (Användarnamn) – Autentiseringslösenord – Sekretesslösenord • Autentiseringshashning <ul style="list-style-type: none"> – MD5 – SHA1* • Lägsta autentiseringsnivå <ul style="list-style-type: none"> – Ingen autentisering, ingen sekretess – Autentisering, ingen sekretess – Autentisering, sekretess* • Personuppgiftsalgoritm <ul style="list-style-type: none"> – DES – AES-128* 	<p>Konfigurera SNMP version 3 för att installera och uppdatera skrivarsäkerhet.</p>
<p> OBS! En asterisk (*) bredvid ett värde anger fabriksstandardinställningen.</p>	

IPSec

 **OBS!** Den här menyn visas endast för nätverksskrivare och för skrivare som är anslutna till skrivarservrar.

Menypost	Beskrivning
Aktivera IPSec <ul style="list-style-type: none"> • Off* (Av) • På 	Aktivera IPSec (Internet Protocol Security).
Baskonfiguration <ul style="list-style-type: none"> • Standard* • Kompatibilitet • Säker 	Ange baskonfiguration för IPSec.  OBS! Det här menyalternativet visas endast när Aktivera IPSec är inställt på På.
DH-gruppförslag (Diffie-Hellman) <ul style="list-style-type: none"> • modp2048 (14)* • modp3072 (15) • modp4096 (16) • modp6144 (17) 	Ange kryptering för IPSec.  OBS! Det här menyalternativet visas endast när Baskonfiguration är angett till Kompatibilitet.
Föreslagen krypteringsmetod <ul style="list-style-type: none"> • AES* • 3DES 	Ange en krypteringsmetod.  OBS! Det här menyalternativet visas endast när Baskonfiguration är angett till Kompatibilitet.
Föreslagen autentiseringsmetod <ul style="list-style-type: none"> • SHA256* • SHA512 • SHA1 	Ange en autentiseringsmetod.  OBS! Det här menyalternativet visas endast när Baskonfiguration är angett till Kompatibilitet.
SA-livslängd för IKE (timmar) <ul style="list-style-type: none"> • -1 • -2 • -4 • -8 • -24 	Ange när SA för IKE upphör att gälla.  OBS! Det här menyalternativet visas endast när Baskonfiguration är angett till Säker.
SA-livslängd för IPSec (timmar) <ul style="list-style-type: none"> • -1 • -2 • -4 • -8 • -24 	Ange när SA för IPSec upphör att gälla.  OBS! Det här menyalternativet visas endast när Baskonfiguration är angett till Säker.
IPSec-enhetscertifikat Grundinställningar	Ange ett IPSec-certifikat.  OBS! Det här menyalternativet visas endast när Baskonfiguration är angett till Kompatibilitet eller Säker.
Autentiserade anslutningar med hjälp av fördelad nyckel	Konfigurera autentiserade anslutningar för skrivaren.

Använda skrivarens menyer

Menypost	Beskrivning
<ul style="list-style-type: none">• Värld [x]• Adress• Nyckel	 OBS! Det här menyalternativet visas endast när Aktivera IPsec är inställt på På.
Certifikataautentiserade anslutningar <ul style="list-style-type: none">• Värld [x] adress[/subnät]• Adress[/subnät]	
 OBS! En asterisk (*) bredvid ett värde anger fabriksstandardinställningen.	



802.1x



 **OBS!** Den här menyn visas endast för nätverksskrivare och för skrivare som är anslutna till skrivarservrar.

Menypost	Beskrivning
Aktiv <ul style="list-style-type: none">• Off* (Av)• På	Låt skrivaren ansluta till nätverk som kräver autentisering innan åtkomst medges.
 OBS! En asterisk (*) bredvid ett värde anger fabriksstandardinställningen.	

LPD-konfiguration

 **OBS!** Den här menyn visas endast för nätverksskrivare och för skrivare som är anslutna till skrivarservrar.

Menypost	Beskrivning
LPD-tidsgräns 0–65535 sekunder (90*)	Ange ett tidsgränsvärde för att förhindra att LDP-servern (Line Printer Daemon) väntar oändligt länge på utskriftsjobb som inte svarar och ogiltiga utskriftsjobb.
LPD-försättsblad <ul style="list-style-type: none">• Off* (Av)• På	Skriv ut ett försättsblad för alla LPD-utskriftsjobb.  OBS! Ett försättsblad är den första sidan i ett utskriftsjobb som används som avgränsare för utskriftsjobb och till att identifiera den som har skapat utskriftsjobbsbegäran.
LPD-slutsida <ul style="list-style-type: none">• Off* (Av)• På	Skriv ut ett en slutsida för alla LPD-utskriftsjobb.  OBS! En slutsida är den sista sidan i ett utskriftsjobb.

Menypost	Beskrivning
LPD-vagnreturkonvertering <ul style="list-style-type: none"> • Off* (Av) • På 	Aktivera vagnreturkonvertering.  OBS! Vagnretur är en mekanism som ger kommando till skrivaren att flytta positionen för markören till den första positionen på samma linje.
 OBS! En asterisk (*) bredvid ett värde anger fabriksstandardinställningen.	



HTTP-/FTP-inställningar

 **OBS!** Den här menyn visas endast för nätverksskrivare och för skrivare som är anslutna till skrivarservrar.

Menypost	Beskrivning
Aktivera HTTP-server <ul style="list-style-type: none"> • Av • On* (På) 	Öppna Embedded Web Server för att övervaka och hantera skrivaren.
Aktivera HTTPS <ul style="list-style-type: none"> • Off* (Av) • På 	Konfigurera HTTPS-inställningarna (Hypertext Transfer Protocol Secure).
Tvinga HTTPS-anslutningar <ul style="list-style-type: none"> • Av • On* (På) 	Tvinga skrivaren att använda HTTPS anslutningarna.
Aktivera FTP/TFTP <ul style="list-style-type: none"> • Av • On* (På) 	Skicka filer med FTP.
IP-adress för HTTP-proxy	Konfigurera inställningar för HTTP- och FTP-servrarna.  OBS! This feature is available only in some printer models.
IP-adress för FTP-proxy	
HTTP, IP-standardport 1–65535 (80*)	
HTTPS-enhetscertifikat	
FTP, IP-standardport 1–65535 (21*)	
Tidsgräns för HTTP-/FTP-begäran 1–299 (30*)	

Menypost	Beskrivning
Återförsök för HTTP-/FTP-begäran 1–299 (3*)	Ange antal återförsök för att ansluta till HTTP-/FTP-servern.
 OBS! En asterisk (*) bredvid ett värde anger fabriksstandardinställningen.	

USB

Menypost	Beskrivning
PCL SmartSwitch <ul style="list-style-type: none"> • Av • On* (På) 	Ange att skrivaren ska växla till PCL-emulering när en utskrift som tas emot via en USB-port kräver det, oberoende av skrivarens standardspråk.  OBS! Om PCL SmartSwitch är avaktiverat undersöks inte inkommande data och det standardskrivarspråk som är angett på menyn Inställningar används.
PS SmartSwitch <ul style="list-style-type: none"> • Av • On* (På) 	Ange att skrivaren ska växla till PS-emulering när en utskrift som tas emot via en USB-port kräver det, oberoende av skrivarens standardspråk.  OBS! Om PCL SmartSwitch är avaktiverat undersöks inte inkommande data och det standardskrivarspråk som är angett på menyn Inställningar används.
Aktivera USB-port <ul style="list-style-type: none"> • Aktivera* • Avaktivera 	Aktivera USB-standardporten.
MAC Binary PS <ul style="list-style-type: none"> • Auto • On* (På) • Av 	Ställa in skrivaren för att bearbeta binära PostScript-jobb från Macintosh. <ul style="list-style-type: none"> • Det här menyalternativet visas endast på vissa skrivarmodeller. • Med inställningen På bearbetas PostScript-jobb i binärt råformat. • Med inställningen Av filtreras utskriftsjobben med standardprotokollet.
 OBS! En asterisk (*) bredvid ett värde anger fabriksstandardinställningen.	

Begränsa extern nätverksåtkomst

Menypost	Beskrivning
Begränsa extern nätverksåtkomst <ul style="list-style-type: none"> • Off* (Av) • På 	Begränsa åtkomsten till nätverksplatser.
Adress till externt nätverk	Ange nätverksadresserna med begränsad åtkomst.
E-postadress för aviseringar	Ange en e-postadress för att skicka ett meddelande om loggade händelser.
Ping-frekvens 1–300 (10*)	Ange intervallet för nätverksbegäran i sekunder.
Ämne	Ange ämne och meddelande för e-postaviseringen.
Meddelande	
 OBS! En asterisk (*) bredvid ett värde anger fabriksstandardinställningen.	

Använda skrivarens menyer

Säkerhet

Inloggningsmetoder

Offentlig



OBS! Den här menyn kan endast konfigureras från Embedded Web Server.

Menypost	Beskrivning
<p>Hantera behörigheter</p> <ul style="list-style-type: none"> • Funktionsbehörighet <ul style="list-style-type: none"> – Hantera genvägar – Skapa profiler – Skriv ut från flash-enhet – Skanna till flash-enhet – Kopieringsfunktion – E-postfunktion – Faxfunktion – FTP-funktion – Släpp lagrade fax – Behörighet till lagrade jobb – Användarprofiler – Avbryt jobb vid enheten – Ändra språk – Internet Printing Protocol (IPP) – Initiera skanningar via en fjärranslutning – Svartvit utskrift – Nätverksmapp – skanning 	<p>Kontrollera åtkomst till skrivarfunktioner.</p> <p> OBS! Skriv ut från flashenhet och Skanna till flash-enhet är endast tillgängliga i vissa skrivarmodeller.</p>
<p>Hantera behörigheter</p> <ul style="list-style-type: none"> • Administrativa menyer <ul style="list-style-type: none"> – Menyn Säkerhet – Menyn Nätverk/portar – Menyn Papper – Menyn Rapporter – Menyerna för funktionskonfiguration – Menyn Tillbehör – SE Meny – Enhetsmenyn 	<p>Kontrollera åtkomst till skrivarmenyerna.</p>
<p>Hantera behörigheter</p> <ul style="list-style-type: none"> • Enhetshantering <ul style="list-style-type: none"> – Fjärrhantering – Uppdateringar av fast programvara – Embedded Web Server-åtkomst – Importera/exportera alla inställningar – Radering ur funktion 	<p>Kontrollera åtkomst till skrivarhanteringsalternativen.</p>

Lokala konton

Menypost	Beskrivning
Lägg till användare <ul style="list-style-type: none"> • Användarnamn/lösenord • User Name (Användarnamn) • Lösenord • PIN 	Skapa lokala konton för att hantera åtkomst till skrivarfunktionerna.
Hantera grupper/behörigheter <ul style="list-style-type: none"> • Lägg till grupp <ul style="list-style-type: none"> – Importera åtkomstkontroller <ul style="list-style-type: none"> – Funktionsbehörighet – Administrativa menyer – Enhetshantering • Alla användarna <ul style="list-style-type: none"> – Importera åtkomstkontroller <ul style="list-style-type: none"> – Funktionsbehörighet – Administrativa menyer – Enhetshantering • Admin <ul style="list-style-type: none"> – Funktionsbehörighet – Administrativa menyer – Enhetshantering 	Kontrollera grupp- eller användaråtkomst till skrivarfunktioner, program och säkerhetsinställningar.

Certifikathantering

Menypost	Menypost
Konfigurera standardvärden för certifikat <ul style="list-style-type: none"> • Allmänt namn • Organisationsnamn • Avdelningsnamn • Land/region • Regionsnamn • Stadsnamn • Ärende alternativt namn 	Ställ in standardvärden för genererade certifikat.
Enhetscertifikat	Generera, ta bort eller visa enhetscertifikat.
Hantera CA-certifikat	Läs in, ta bort eller visa CA-certifikat (certifikatutfärdare).

Schemalägg USB-enheter

Menypost	Beskrivning
Scheman Lägg till nytt schema	Schemalägg åtkomst till den främre USB-porten.

Inloggn.begräns.

Menypost	Beskrivning
Inloggningsfel 1–10 (3*)	Ange antal misslyckade inloggningsförsök innan användaren låses ute.
Tidsram för fel 1–60 minuter (5*)	Ange tidsram mellan misslyckade inloggningsförsök innan användaren låses ute.
Låstid 1–60 minuter (5*)	Ange låstid.
Tidsgräns för webbinloggning 1–120 minuter (10*)	Ange fördröjning för fjärrinloggning innan användaren loggas ut automatiskt.

Radera tillfälliga datafiler

Menypost	Beskrivning
Lagrade i inbyggt minne <ul style="list-style-type: none"> • Off* (Av) • På 	Ta bort alla filer som har sparats i minnet i skrivaren.
 OBS! En asterisk (*) bredvid ett värde anger fabriksstandardinställningen.	

Diverse

Menypost	Beskrivning
Utskriftsbehörighet <ul style="list-style-type: none"> • Off* (Av) • På 	Tillåt att användaren skriver ut.
Standardinloggning för utskriftsbehörighet	Visar standardbehörigheten för användaren, för att skriva ut.  OBS! Den här inställningen visas endast när en eller flera inloggningsmetoder skapas.
Bygel för säkerhetsåterställning <ul style="list-style-type: none"> • Aktivera gäståtkomst* 	Ange användaråtkomst till skrivaren.

Använda skrivarens menyer

Menypost	Beskrivning
<ul style="list-style-type: none">Ingen effekt	<ul style="list-style-type: none">Bygeln finns bredvid en låsikon på styrenhetskortet.Aktivera gäståtkomst ger alla åtkomst till alla delar av skrivaren.Ingen effekt kan göra att det inte går att komma åt skrivaren när säkerhetsinformationen som behövs inte är tillgänglig.
Minsta längd på lösenord 0-32	Ange lösenordslängden.
 OBS! En asterisk (*) bredvid ett värde anger fabriksstandardinställningen.	

Rapporter

Sida med menyinställningar

Menypost	Beskrivning
Sida med menyinställningar	Skriv ut en rapport som innehåller skrivarmenyerna.

Enhet

Menypost	Beskrivning
Enhetsinformation	Skriv ut en rapport med information om skrivaren.
Enhetsstatistik	Skriv ut en rapport över skrivaranvändning och status för förbrukningsmaterial.
Profillista	Skriv ut en lista med de profiler som är lagrade på skrivaren.
Inventarierapport	Skriv ut en rapport som innehåller serienummer och modellnamn för skrivaren.



Utskrift

Menypost	Beskrivning
Skriva ut teckensnitt : PCL-teckensnitt	Utskriftsprover och information om de teckensnitt som finns tillgängliga för varje skrivarspråk.



Genvägar

Menypost	Beskrivning
Alla genvägar	Skriv ut en rapport över vilka genvägar som är lagrade på skrivaren.
Faxgenvägar	
Kopieringsgenvägar	
E-post genvägar	
FTP-genvägar	
Genvägar till nätverksmapp	

Fax

Menypost	Beskrivning
Logg för faxjobb	<p>Skriv ut en rapport över de 200 senaste avslutade faxjobben.</p> <p> OBS! Den här menyn visas bara om Aktivera logg för faxjobb är inställt på På.</p>
Logg för faxesamtal	<p>Skriv ut en rapport över de senaste 100 samtalsförsöken, mottagna samtalen och blockerade samtalen.</p> <p> OBS! Den här menyn visas bara om Aktivera logg för faxjobb är inställt på På.</p>

Nätverk

Menypost	Beskrivning
Sida med nätverksinställningar	<p>Skriv ut en sida som visar det konfigurerade nätverket och inställningarna för trådlöst för skrivaren.</p> <p> OBS! Menyalternativet visas endast för nätverksskrivare eller skrivare som är anslutna till skrivarservrar.</p>
Wi-Fi Direct-anslutna klienter	<p>Skriv ut en sida som visar listan med enheter som är anslutna till skrivaren med Wi-Fi Direct.</p> <p> OBS! Det här menyalternativet visas endast när Aktivera Wi-Fi Direct är inställt på På.</p>

Felsökning

Menypost	Beskrivning
Print Quality Test Pages (Skriva ut testsidor)	Skriv ut exempelsidor för att identifiera och korrigera defekter i utskriftskvalitet.
Rengöra skannern	Skriv ut anvisningar för hur du rengör skannern.

Använda skrivarens menyer

Underhålla skrivaren

I detta kapitel:

- [Kontrollera status för förbrukningsmaterial](#)..... 180
- [Konfigurera meddelanden om förbrukningsmaterial](#)..... 181
- [Ställa in e-postaviseringar](#)..... 182
- [Visa rapporter](#) 183
- [Beställa tillbehör](#) 184
- [Ersätta förbrukningsmaterial](#) 185
- [Rengöra skrivarens delar](#)..... 190
- [Spara energi och papper](#)..... 193
- [Flytta skrivaren till en annan plats](#) 194

Kontrollera status för förbrukningsmaterial

1. På kontrollpanelen går du till: **Inställningar > Rapporter > Enhet > Enhetsstatistik**
På skrivarmodeller utan pekskärm kan du trycka på OK för att välja varje meny för att navigera genom inställningarna.
2. I avsnittet Information om förbrukningsmaterial för de utskrivna sidorna kan du kontrollera statusen för förbrukningsmaterial.

Konfigurera meddelanden om förbrukningsmaterial

1. Öppna en webbläsare och ange skrivarens IP-adress i adressfältet.
 - Visa skrivarens IP-adress på skrivarens startskärm. IP-adressen visas som fyra nummergrupper som är åtskilda med punkter, till exempel 123.123.123.123.
 - Om du använder en proxyserver inaktiverar du den tillfälligt för att kunna öppna webbsidan på rätt sätt.
2. Välj ett alternativ:
 - Om din skrivare har en kontrollpanel, klickar du på **Inställningar > OK > Enhet > OK > Meddelanden > OK**
 - Om din skrivare har en pekskärm, klickar du på **Inställningar > Enhet > Meddelanden**.
3. Från menyn Förbrukningsmaterial klickar du på **Anpassade meddelanden om förbrukningsmaterial**.
4. Välj ett meddelande för varje förbrukningsmaterial.
5. Verkställ ändringarna.

Ställa in e-postaviseringar

Konfigurera skrivaren så att e-postaviseringar skickas när förbrukningsmaterialet börjar ta slut, när du behöver byta eller lägga i mer papper eller när papperstrassel har inträffat.

1. Öppna en webbläsare och ange skrivarens IP-adress i adressfältet.
 - Visa skrivarens IP-adress på skrivarens startskärm. IP-adressen visas som fyra nummergrupper som är åtskilda med punkter, till exempel 123.123.123.123.
 - Om du använder en proxyserver inaktiverar du den tillfälligt för att kunna öppna webbsidan på rätt sätt.
2. Klicka på **Inställningar > Enhet > Meddelanden > Inställning av e-postavisering** och konfigurera sedan inställningarna.



OBS! Kontakta din e-postleverantör för mer information om SMTP-inställningar.

3. Klicka på **Ställ in e-postlistor och aviseringar** och konfigurera sedan inställningarna.
4. Verkställ ändringarna.

Visa rapporter

1. På kontrollpanelen går du till:

Inställningar > Rapporter

På skrivarmodeller utan pekskärm kan du trycka på **OK** för att navigera genom inställningarna.

2. Välj rapporten du vill visa.

Beställa tillbehör

Om du vill visa och beställa förbrukningsmaterial för din skrivare, går du till <https://www.xerox.com/supplies>, och anger sedan din produkt i sökfältet.

 **OBS!** Alla livslängdsuppskattningar för förbrukningsenheterna förutsätter utskrift på vanligt papper i storlek US Letter eller A4.

 **Varning!** Om du inte upprätthåller en så optimal skrivarprestanda som möjligt eller byter ut förbrukningsmaterial kan skrivaren skadas.

Använda äkta förbrukningsmaterial från Xerox

Xerox-skrivaren fungerar bäst med äkta förbrukningsmaterial från Xerox. Användning av tredje parts förbrukningsmaterial kan påverka prestanda, driftsäkerhet, eller livslängd för skrivaren och dess bildhanteringskomponenter. Det kan också påverka garantin. Skador som orsakas genom användning av tredje parts förbrukningsmaterial omfattas inte av garantin.

Alla livslängdsindikatorer är utformade för att fungera med Xerox-tillbehör och kan ge oförutsedda resultat om material från tredje part används. Användning av bildhanteringskomponenter utöver den avsedda livslängden kan skada din Xerox-skrivare eller tillhörande komponenter.

 **Varning!** Förbrukningsmaterial utan villkor för returprogram kan återställas och återtillverkas. Däremot omfattar inte tillverkarens garanti skador som orsakats av förbrukningsartiklar från andra tillverkare. Återställning av räknaren på förbrukningsmaterialet utan ordentlig återtillverkning kan orsaka skador på skrivaren. Efter att räknaren för förbrukningsmaterialet har återställts kan ett felmeddelande om närvaron av ett återställt objekt visas.

Ersätta förbrukningsmaterial

Byta ut tonerkassetten

1. Öppna den främre luckan.

 **Varning!** Berör en synlig metallram på skrivaren innan du berör eller kommer åt skrivarens invändiga ytor för att förhindra skador som kan uppstå genom elektrostatisk urladdning.

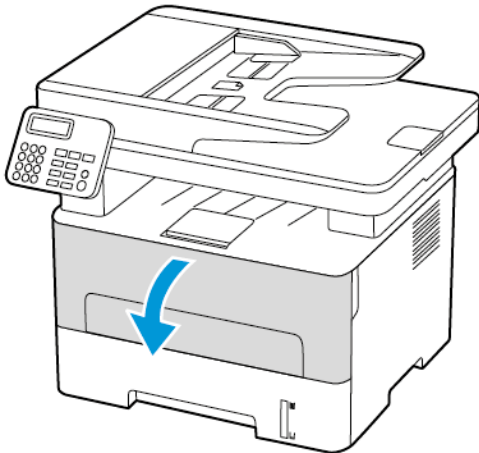

2. Ta bort bildhanteringsenheten.

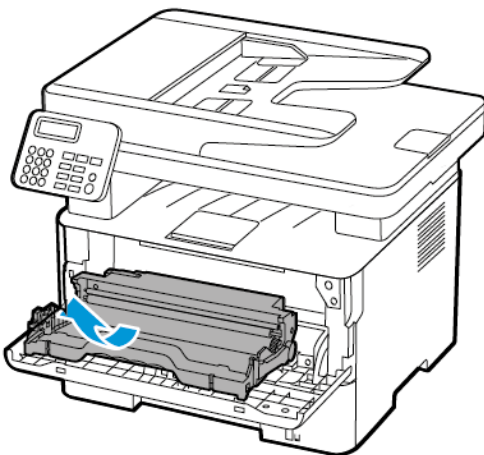

Underhålla skrivaren

3. Ta ut den förbrukade tonerkassetten från bildhanteringsenheten.

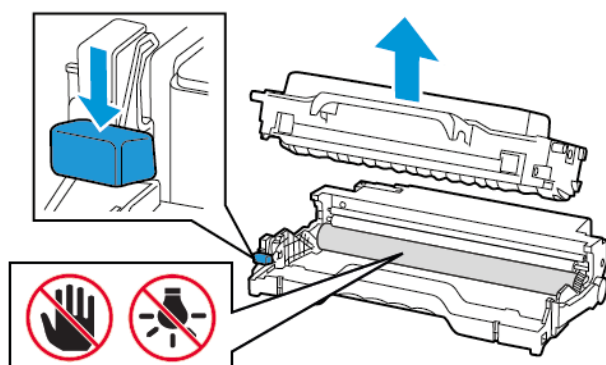

4. Packa upp den nya tonerkassetten.
5. Fördela om tonern i tonerkassetten genom att skaka den.

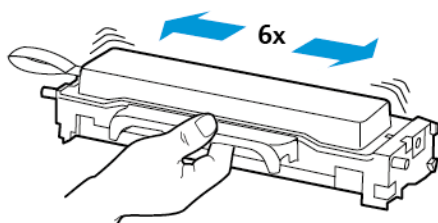

6. Ta bort förseglingen och ta sedan bort omslaget.

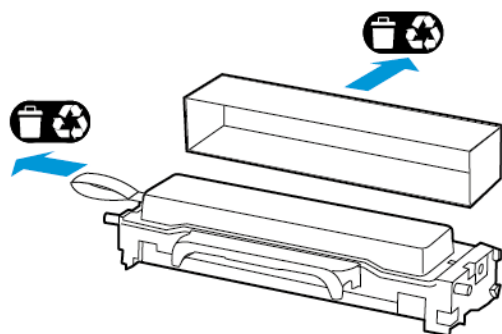

7. Sätt i den nya tonerkassetten i bildhanteringsenheten.

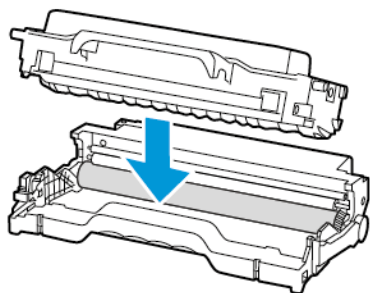

8. Sätt i bildhanteringsenheten.

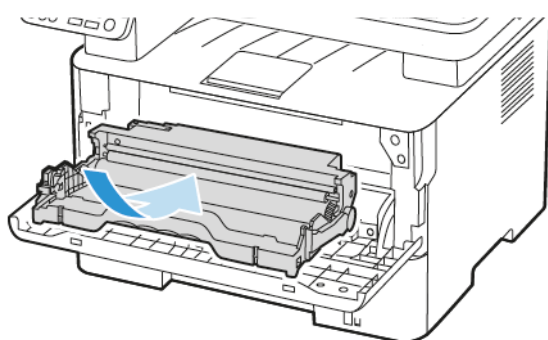

9. Stäng luckan.

Byta ut bildhanteringsenheten

1. Öppna den främre luckan.

 **Varning!** Berör en synlig metallram på skrivaren innan du berör eller kommer åt skrivarens invändiga ytor för att förhindra skador som kan uppstå genom elektrostatisk urladdning.



Underhålla skrivaren

2. Ta bort den förbrukade bildhanteringsenheten.

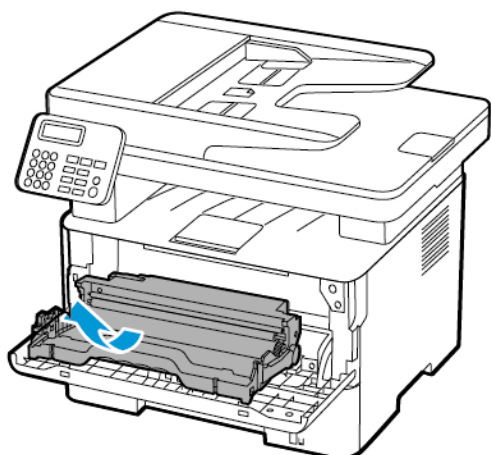

3. Ta ut tonerkassetten från den förbrukade bildhanteringsenheten.

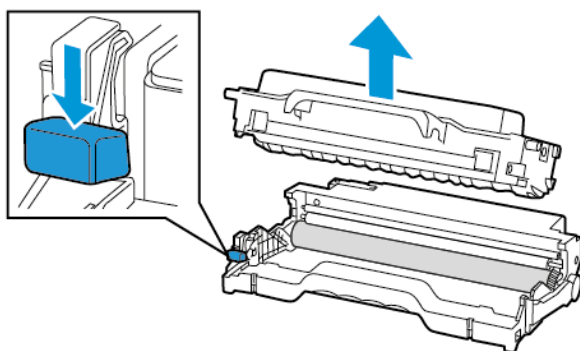

4. Packa upp den nya bildhanteringsenheten och sätt sedan tillbaka tonerkassetten.

⚠ Varning! Utsätt inte bildhanteringsenheten för direkt ljus under mer än tio minuter. Lång exponering för ljus kan leda till problem med utskriftskvaliteten.

⚠ Varning! Vidrör inte fotoledarcylindern. Det kan påverka kvaliteten på kommande utskriftsjobb.

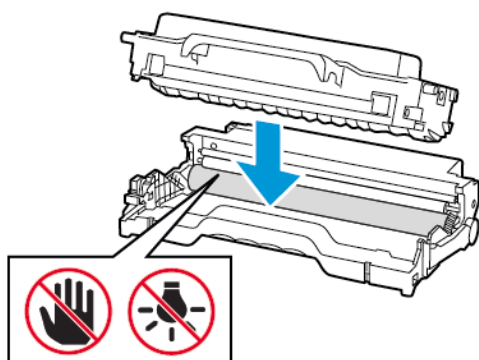

5. Sätt i den nya bildhanteringsenheten.

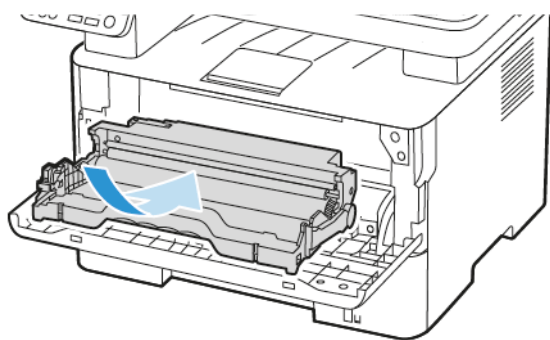

6. Stäng luckan.

Rengöra skrivarens delar

Rengöra skrivaren

 **WARNING – RISK FÖR ELSTÖT:** För att undvika att få en elektrisk stöt när du rengör skrivarens utsida ska du dra ut nätsladden ur eluttaget och koppla bort alla sladdar från skrivaren innan du fortsätter.

- Upprepa ungefär varannan månad.
 - Skador på skrivaren som orsakats av att skrivaren har hanterats på felaktigt sätt täcks inte av skrivarens garanti.
1. Stäng av skrivaren och dra ut nätsladden ur eluttaget.
 2. Ta bort papper från standardfacket.
 3. Ta bort eventuellt damm, ludd och pappersbitar runt skrivaren med en mjuk borste eller en dammsugare.
 4. Torka av skrivarens utsida med en fuktig, ren och luddfri trasa.
 - Använd inte vanliga rengöringsmedel, eftersom de kan skada skrivarens yta.
 - Se till att skrivaren är helt torr överallt.
 5. Anslut nätsladden till vägguttaget och slå sedan på skrivaren.

 **WARNING – FARA FÖR SKADA:** För att undvika brandrisk eller att få en elektrisk stöt ansluter du nätsladden till ett lämpligt och jordat vägguttag som är i närheten av produkten och är lättillgängligt.

Rengöra pekskärmen

 **WARNING – RISK FÖR ELSTÖT:** För att undvika att få en elektrisk stöt när du rengör skrivarens utsida ska du dra ut nätsladden ur eluttaget och koppla bort alla sladdar från skrivaren innan du fortsätter.

1. Stäng av skrivaren och dra ut nätsladden ur eluttaget.
2. Använd en fuktad, mjuk, luddfri trasa till att torka av pekskärmen.
 - Använd inte vanliga rengöringsmedel, eftersom de kan skada pekskärmen.
 - Se till att pekskärmen är torr efter rengöring.
3. Anslut nätsladden till vägguttaget och slå sedan på skrivaren.

 **WARNING – FARA FÖR SKADA:** För att undvika brandrisk eller att få en elektrisk stöt ansluter du nätsladden till ett lämpligt och jordat vägguttag som är i närheten av produkten och är lättillgängligt.

Rengöra skannern

1. Öppna skannerluckan.

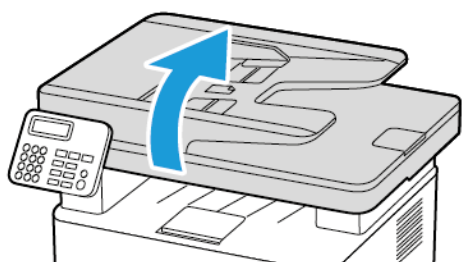

2. Använd en fuktad, mjuk, luddfri trasa till att torka av följande områden:
 - a. Den automatiska dokumentmatarens glasplatta

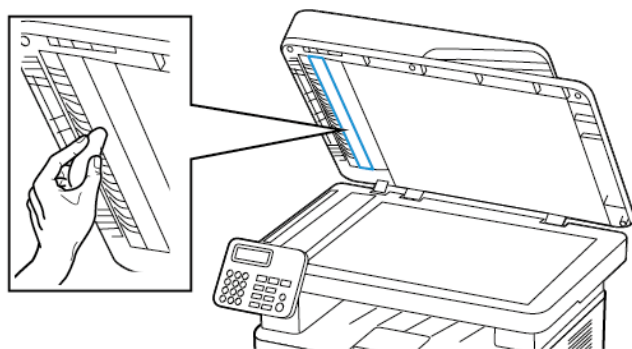

- b. Skannerglasets platta



Underhålla skrivaren

c. Dokumentmatarglas

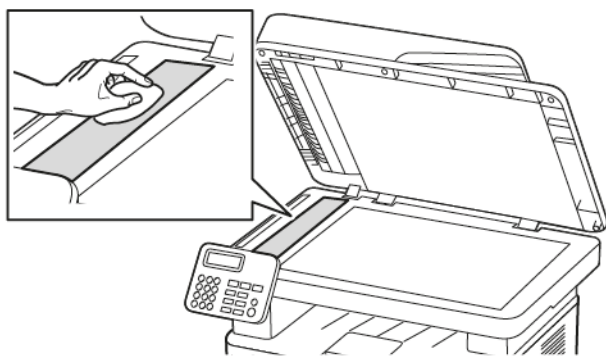

d. Skannerglas

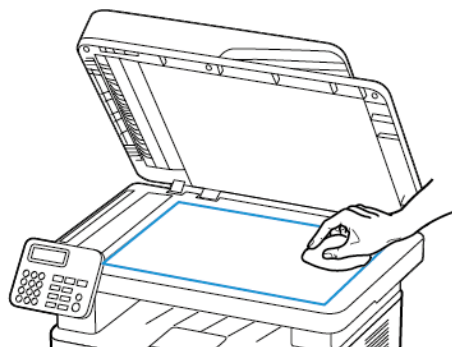

3. Stäng skannerluckan.

Spara energi och papper

Konfigurera inställningarna för energisparläget

Viloläge

1. På kontrollpanelen, navigerar du till **Inställningar > Enhet > Energihantering > Tidsgränser > Viloläge**.
Tryck på **OK**-knappen, när du har valt varje menyalternativ, för skrivare som använder en kontrollpanel.
2. Ange hur länge skrivaren får vara inaktiv innan den försätts i Viloläge.

Standbyläge

1. Från kontrollpanelen, navigerar du till **Inställningar > Enhet > Energihantering > Tidsgränser > Tidsgräns för standbyläge**.
Tryck på **OK**-knappen, när du har valt varje menyalternativ, för skrivare som använder en kontrollpanel.
2. Välj efter hur lång tid skrivaren ska försättas i standbyläge.
 - Se till att ta skrivaren ur standbyläge innan du skickar ett utskriftsjobb.
 - Aktivera skrivaren från standbyläge genom att trycka på strömbrytaren.
 - Embedded Web Server avaktiveras när skrivaren är i standbyläge.

Justera ljusstyrkan på displayen

 **OBS!** Den här inställningen är endast tillgänglig på vissa skrivarmodeller.

1. Öppna startskärmen och tryck på **Inställningar > Enhet > Inställningar**.
2. På menyn Ljusstyrka för skärm justerar du inställningen.



Spara förbrukningsmaterial

- Skriv ut på båda sidorna av papperet.

 **OBS!** Dubbelsidig utskrift är standardinställningen i skrivardrivrutinen.

- Skriv ut flera sidor på ett enda pappersark.
- Använd förhandsgranskningsfunktionen till att se hur dokumentet ser ut innan du skriver ut det.
- Skriv ut ett exemplar av dokumentet om du vill kontrollera att dess innehåll och format är korrekt.

Flytta skrivaren till en annan plats

-  **VARNING – FARA FÖR SKADA:** Om skrivaren väger mer än 20 kg (44 lb) behövs det minst två personer för att lyfta den på ett säkert sätt.
-  **VARNING – FARA FÖR SKADA:** För att undvika brandrisk eller att få en elektrisk stöt använd endast den nätsladd som levererades med produkten eller en reservnätsladd som godkänts av tillverkaren.
-  **VARNING – FARA FÖR SKADA:** När skrivaren flyttas ska du följa dessa riktlinjer för att undvika personskada eller att skrivaren skadas:

- Se till att alla luckor och magasin är stängda.
- Stäng av skrivaren och dra ut nätsladden ur eluttaget.
- Koppla bort alla sladdar och kablar från skrivaren.
- Om skrivaren har separata golvstående tillvalsmagasin eller utmatningstillval anslutna måste dessa kopplas från innan skrivaren flyttas.
- Om skrivaren har en hjulbas kan den rullas till den nya platsen. Var försiktig när du går över hinder och springor i golvet.
- Om skrivaren inte har någon hjulbas, men har tillvalsmagasin eller utmatningstillval, tar du bort utmatningstillvalen och lyfter sedan av skrivaren från tillvalsmagasinen. Försök inte lyfta skrivaren och tillval samtidigt.
- Använd handtagen när du lyfter skrivaren.
- Om skrivaren transporteras på en vagn måste den vara så stor att hela skrivarens bottenplatta får plats på den.
- Om maskinens tillval transporteras på en vagn måste den vara så stor att respektive tillval får plats på den.
- Skrivaren måste alltid vara upprätt.
- Undvik kraftigt vibrerande rörelser.
- Se till att du inte har fingrarna under skrivaren när du ställer ner den.
- Se till att det finns tillräckligt med utrymme runt skrivaren.

 **OBS!** Skador på skrivaren som uppkommit i samband med felaktig flyttning täcks inte av skrivarens garanti.

Felsöka problem

I detta kapitel:

• Problem med utskriftskvalitet	196
• Utskriftsproblem.....	197
• Skrivaren svarar inte	232
• Det går inte att läsa flashenheten	234
• Aktivera USB-porten	235
• Problem med nätverksanslutningen	236
• Problem med förbrukningsmaterial.....	239
• Åtgärda pappersstopp.....	241
• Pappersmatningsproblem.....	250
• E-postproblem.....	254
• Faxproblem	255
• Skanningsproblem	259
• Kontakta kundsupport	268

Problem med utskriftskvalitet

Leta rätt på den bild som ser ut som dina utskrifter (samma brister i utskriftskvalitet) och klicka på länken nedan för att läsa hur du åtgärdar problemet.

- [Tomma eller vita sidor](#)
- [Mörk utskrift](#)
- [Tunna linjer skrivs inte ut korrekt](#)
- [Vikt eller skrynkligt papper](#)
- [Grå bakgrund](#)
- [Horisontella ljusa band](#)
- [Fel marginaler](#)
- [Ljus utskrift](#)
- [Fläckiga utskrifter och punkter](#)
- [Pappersböjning](#)
- [Skev eller sned utskrift](#)
- [Återkommande defekter](#)
- [Helsvarta sidor](#)
- [Text eller bild som skärs av](#)
- [Tonern suddas lätt bort](#)
- [Vertikala mörka band](#)
- [Vertikala mörka streck eller ränder](#)
- [Vertikala mörka band och bilder saknas på utskrifterna](#)
- [Vertikala vita streck](#)
- [Vertikala ljusa band](#)

Utskriftsproblem

Utskriftskvaliteten är dålig

Tomma eller vita sidor



 **OBS!** Innan du löser problemet kan du skriva ut Testsidor för utskriftskvalitet. På kontrollpanelen väljer du **Inställningar > > Felsökning > > Testsidor för utskriftskvalitet**. På skrivarmodeller utan pekskärm kan du trycka på **OK** för att navigera genom inställningarna.

Åtgärd	Ja	Nej
<p>Steg 1</p> <p>a. Kontrollera om skrivaren använder en äkta Xerox-tonerkasset som stöds.</p> <p>Om kassetten inte stöds installerar du en som stöds.</p> <p>b. Skriv ut dokumentet.</p> <p>Skriver skrivaren ut tomma eller vita sidor?</p>	Gå till steg 2.	Problemet är löst.
<p>Steg 2</p> <p>a. Ta bort bildhanteringsenheten.</p> <p>Utsätt inte bildhanteringsenheten för direkt ljus under mer än tio minuter. Lång exponering för ljus kan leda till problem med utskriftskvaliteten.</p> <p>Rör inte vid fotoledartrumman under bildhanteringsenheten. Det kan påverka kvaliteten på kommande utskriftsjobb.</p> <p>b. Kontrollera om det finns skador på bildhanteringsenheten.</p> <p>Säkerställ att fotoledarcylindearnas kontakter inte är böjda eller felriktade.</p>	Gå till steg 3.	Problemet är löst.

Felsöka problem

Åtgärd	Ja	Nej
<p>c. Fördela om tonern i bildhanteringsenheten genom att skaka den ordentligt.</p> <p>d. Sätt i bildhanteringsenheten.</p> <p>e. Skriv ut dokumentet.</p> <p>Skriver skrivaren ut tomma eller vita sidor?</p>		
<p>Steg 3</p> <p>Byt ut tonerkassetten.</p> <p>Skriver skrivaren ut tomma eller vita sidor?</p>	Gå till steg 4.	Problemet är löst.
<p>Steg 4</p> <p>Byt ut bildhanteringsenheten.</p> <p>Skriver skrivaren ut tomma eller vita sidor?</p>	Mer information finns i Kontakta kundsupport.	Problemet är löst.

Mörk utskrift



-  **OBS!** Innan du löser problemet kan du skriva ut Testsidor för utskriftskvalitet. På kontrollpanelen väljer du **Inställningar > > Felsökning > > Testsidor för utskriftskvalitet**. På skrivarmodeller utan pekskärm kan du trycka på **OK** för att navigera genom inställningarna.

Åtgärd	Ja	Nej
<p>Steg 1</p> <p>a. Kontrollera om skrivaren använder en äkta Xerox-tonerkassett som stöds.</p> <p>Om kassetten inte stöds installerar du en som stöds.</p> <p>b. Skriv ut dokumentet.</p> <p>Är utskriften mörk?</p>	Gå till steg 2.	Problemet är löst.
<p>Steg 2</p>	Gå till steg 3.	Problemet är löst.

Åtgärd	Ja	Nej
<p>a. Stäng av skrivaren, vänta i ungefär 10 sekunder och sätt sedan på skrivaren.</p> <p>b. Minska tonersvärta.</p> <p>På kontrollpanelen går du till: Inställningar > Utskrift > Kvalitet > Tonersvärta</p> <p>c. Skriv ut dokumentet.</p> <p>Är utskriften mörk?</p>		
<p>Steg 3</p> <p>a. Ange papperstypen i Utskriftsinställningar eller dialogrutan Skriv ut, beroende på vilket operativsystem du har.</p> <ul style="list-style-type: none"> • Kontrollera att inställningen överensstämmer med papperet som har fyllts på. • Du kan även ändra inställningen på skrivarens kontrollpanel. Gå till Inställningar > Papper > Magasinkonfiguration > Pappersstorlek/-typ. <p>b. Skriv ut dokumentet.</p> <p>Är utskriften mörk?</p>	Gå till steg 4.	Problemet är löst.
<p>Steg 4</p> <p>Kontrollera att papperet inte är strukturerat eller har grov yta.</p> <p>Skriver du ut på papper som är strukturerat eller har grov yta?</p>	Gå till steg 5.	Gå till steg 6.
<p>Steg 5</p> <p>a. Byt ut strukturerat papper mot vanligt papper.</p> <p>b. Skriv ut dokumentet.</p> <p>Är utskriften mörk?</p>	Gå till steg 6.	Problemet är löst.
<p>Steg 6</p> <p>a. Fyll på med papper från ett nytt paket.</p> <p>Papperet absorberar fukt på grund av hög luftfuktighet. Låt papperet ligga kvar i sin</p>	Gå till steg 7.	Problemet är löst.

Åtgärd	Ja	Nej
<p>originalförpackning tills du behöver använda det.</p> <p>b. Skriv ut dokumentet.</p> <p>Är utskriften mörk?</p>		
<p>Steg 7</p> <p>a. Ta ut bildhanteringsenheten och sätt sedan tillbaka den igen.</p> <p>Utsätt inte bildhanteringsenheten för direkt ljus under mer än tio minuter. Lång exponering för ljus kan leda till problem med utskriftskvaliteten.</p> <p>Rör inte vid fotoledartrumman under bildhanteringsenheten. Det kan påverka kvaliteten på kommande utskriftsjobb.</p> <p>b. Skriv ut dokumentet.</p> <p>Är utskriften mörk?</p>	Gå till steg 8.	Problemet är löst.
<p>Steg 8</p> <p>a. Byt ut bildhanteringsenheten.</p> <p>b. Skriv ut dokumentet.</p> <p>Är utskriften mörk?</p>	Mer information finns i Kontakta kundsupport .	Problemet är löst.

Tunna linjer skrivs inte ut korrekt

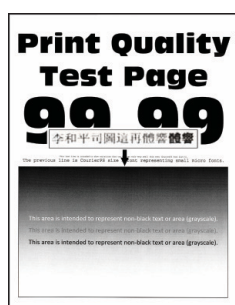

-  **OBS!** Innan du löser problemet kan du skriva ut Testsidor för utskriftskvalitet. På kontrollpanelen väljer du **Inställningar > > Felsökning > > Testsidor för utskriftskvalitet**. På skrivarmodeller utan pekskärm kan du trycka på **OK** för att navigera genom inställningarna.

Åtgärd	Ja	Nej
<p>Steg 1</p> <p>a. Kontrollera om skrivaren använder en äkta Xerox-tonerkasset som stöds. Om kassetten inte stöds installerar du en som stöds.</p> <p>b. Skriv ut dokumentet. Skrivs inte tunna linjer ut korrekt?</p>	Gå till steg 2.	Problemet är löst.
<p>Steg 2</p> <p>a. Öka tonersvärta. På kontrollpanelen går du till: Inställningar > Utskrifts > kvalitet > Tonersvärta</p> <p>b. Skriv ut dokumentet. Skrivs inte tunna linjer ut korrekt?</p>	Mer information finns i Kontakta kundsupport .	Problemet är löst.

Vikt eller skrynkligt papper





-  **OBS!** Innan du löser problemet kan du skriva ut Testsidor för utskriftskvalitet. På kontrollpanelen väljer du **Inställningar > > Felsökning > > Testsidor för utskriftskvalitet**. På skrivarmodeller utan pekskärm kan du trycka på **OK** för att navigera genom inställningarna.

Felsöka problem

Åtgärd	Ja	Nej
<p>Steg 1</p> <p>a. Kontrollera om skrivaren använder en äkta Xerox-tonerkassett som stöds. Om kassetten inte stöds installerar du en som stöds.</p> <p>b. Skriv ut dokumentet. Är papperet vikt eller skrynkligt?</p>	Gå till steg 2.	Problemet är löst.
<p>Steg 2</p> <p>a. Fyll på med papper från ett nytt paket. Papperet absorberar fukt på grund av hög luftfuktighet. Låt papperet ligga kvar i sin originalförpackning tills du behöver använda det.</p> <p>b. Skriv ut dokumentet. Är papperet vikt eller skrynkligt?</p>	Gå till steg 3.	Problemet är löst.
<p>Steg 3</p> <p>a. Ange papperstypen i Utskriftsinställningar eller dialogrutan Skriv ut, beroende på vilket operativsystem du har.</p> <ul style="list-style-type: none"> • Kontrollera att inställningen överensstämmer med papperet som har fyllts på. • Du kan även ändra inställningen på skrivarens kontrollpanel. Gå till Inställningar > Papper > Magasinkonfiguration > Pappersstorlek/-typ. <p>b. Skriv ut dokumentet. Är papperet vikt eller skrynkligt?</p>	Mer information finns i Kontakta kundsupport.	Problemet är löst.

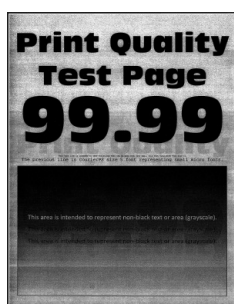
Grå bakgrund



-  **OBS!** Innan du löser problemet kan du skriva ut Testsidor för utskriftskvalitet. På kontrollpanelen väljer du **Inställningar > > Felsökning > > Testsidor för utskriftskvalitet**. På skrivarmodeller utan pekskärm kan du trycka på **OK** för att navigera genom inställningarna.

Åtgärd	Ja	Nej
<p>Steg 1</p> <p>a. Stäng av skrivaren, vänta i 10 sekunder och sätt sedan på skrivaren.</p> <p>b. Minska tonersvärta.</p> <p>På kontrollpanelen går du till: Inställningar > Utskrift > Kvalitet > Tonersvärta</p> <p>c. Skriv ut dokumentet.</p> <p>Uppstår det en grå bakgrund på utskrifterna?</p>	Gå till steg 2.	Problemet är löst.
<p>Steg 2</p> <p>a. Kontrollera om skrivaren använder en äkta Xerox-tonerkassett som stöds.</p> <p>Om tonerkassetten inte stöds installerar du en som stöds.</p> <p>b. Skriv ut dokumentet.</p> <p>Uppstår det en grå bakgrund på utskrifterna?</p>	Gå till steg 3.	Problemet är löst.
<p>Steg 3</p> <p>a. Ange papperstypen i Utskriftsinställningar eller dialogrutan Skriv ut, beroende på vilket operativsystem du har.</p> <ul style="list-style-type: none"> Kontrollera att inställningen överensstämmer med papperet som har fyllts på. 	Gå till steg 4.	Problemet är löst.

Åtgärd	Ja	Nej
<ul style="list-style-type: none"> Du kan även ändra inställningen på skrivarens kontrollpanel. Gå till Inställningar > Papper > Magasinkonfiguration > Pappersstorlek/-typ. <p>b. Skriv ut dokumentet.</p> <p>Uppstår det en grå bakgrund på utskrifterna?</p>		
<p>Steg 4</p> <p>a. Ta ut bildhanteringsenheten och sätt sedan tillbaka den igen.</p> <p>Utsätt inte bildhanteringsenheten för direkt ljus under mer än tio minuter. Lång exponering för ljus kan leda till problem med utskriftskvaliteten.</p> <p>Rör inte vid fotoledartrumman under bildhanteringsenheten. Det kan påverka kvaliteten på kommande utskriftsjobb.</p> <p>b. Skriv ut dokumentet.</p> <p>Uppstår det en grå bakgrund på utskrifterna?</p>	Gå till steg 5.	Problemet är löst.
<p>Steg 5</p> <p>a. Uppdatera skrivarens fasta programvara. Mer information finns på Uppdatera inbyggd programvara</p> <p>b. Skriv ut dokumentet.</p> <p>Uppstår det en grå bakgrund på utskrifterna?</p>	Gå till steg 6.	Problemet är löst.
<p>Steg 6</p> <p>a. Byt ut bildhanteringsenheten.</p> <p>b. Skriv ut dokumentet.</p> <p>Uppstår det en grå bakgrund på utskrifterna?</p>	Mer information finns i Kontakta kundsupport .	Problemet är löst.

Fel marginaler



Åtgärd	Ja	Nej
<p>Steg 1</p> <p>a. Justera pappersstöden till korrekt läge för det papper som har fyllts på.</p> <p>b. Skriv ut dokumentet.</p> <p>Är marginalerna korrekta?</p>	Problemet är löst.	Gå till steg 2.
<p>Steg 2</p> <p>a. Ange pappersstorlek.</p> <p>På kontrollpanelen går du till: Inställningar > Papper > Magasinkonfiguration > Pappersstorlek/-typ</p> <p>b. Skriv ut dokumentet.</p> <p>Är marginalerna korrekta?</p>	Problemet är löst.	Gå till steg 3.
<p>Steg 3</p> <p>a. Du anger pappersstorleken från Utskriftsinställningar eller dialogrutan Skriv ut, beroende på vilket operativsystem du har.</p> <p>Kontrollera att inställningen överensstämmer med papperet som har fyllts på.</p> <p>b. Skriv ut dokumentet.</p> <p>Är marginalerna korrekta?</p>	Problemet är löst.	Mer information finns i Kontakta kundsupport .

Ljus utskrift

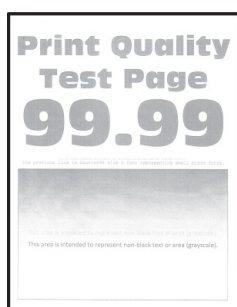

OBS! Innan du löser problemet kan du skriva ut Testsidor för utskriftskvalitet. På kontrollpanelen väljer du **Inställningar > > Felsökning > > Testsidor för utskriftskvalitet**. På skrivarmodeller utan pekskärm kan du trycka på **OK** för att navigera genom inställningarna.

Åtgärd	Ja	Nej
<p>Steg 1</p> <p>a. Kontrollera om skrivaren använder en äkta Xerox-tonerkasset som stöds.</p> <p>Om kassetten inte stöds installerar du en som stöds.</p> <p>b. Skriv ut dokumentet.</p> <p>Är utskriften ljus?</p>	Gå till steg 2.	Problemet är löst.
<p>Steg 2</p> <p>a. Stäng av skrivaren, vänta i ungefär 10 sekunder och sätt sedan på skrivaren.</p> <p>b. Öka tonersvärta.</p> <p>På kontrollpanelen går du till: Inställningar > Utskrift > Kvalitet > Tonersvärta</p> <p>c. Skriv ut dokumentet.</p> <p>Är utskriften ljus?</p>	Gå till steg 3.	Problemet är löst.
<p>Steg 3</p> <p>a. Ange papperstypen i Utskriftsinställningar eller dialogrutan Skriv ut, beroende på vilket operativsystem du har.</p> <ul style="list-style-type: none"> Kontrollera att inställningen överensstämmer med papperet som har fyllts på. Du kan även ändra inställningen på skrivarens 	Gå till steg 4.	Problemet är löst.

Åtgärd	Ja	Nej
<p>kontrollpanel. Gå till Inställningar > Papper > Magasinkonfiguration > Pappersstorlek/-typ.</p> <p>b. Skriv ut dokumentet.</p> <p>Är utskriften ljus?</p>		
<p>Steg 4</p> <p>a. Ange utskriftsupplösningen i Utskriftsinställningar eller dialogrutan Skriv ut, beroende på vilket operativsystem du har.</p> <p>b. Konfigurera upplösningen till 600 dpi.</p> <p>c. Skriv ut dokumentet.</p> <p>Är utskriften ljus?</p>	Gå till steg 5.	Problemet är löst.
<p>Steg 5</p> <p>a. Ta bort bildhanteringsenheten.</p> <p>Utsätt inte bildhanteringsenheten för direkt ljus under mer än tio minuter. Lång exponering för ljus kan leda till problem med utskriftskvaliteten.</p> <p>Rör inte vid fotoledartrumman under bildhanteringsenheten. Det kan påverka kvaliteten på kommande utskriftsjobb.</p> <p>b. Fördela om tonern i bildhanteringsenheten genom att skaka den ordentligt.</p> <p>c. Sätt i bildhanteringsenheten.</p> <p>d. Stäng av skrivaren, vänta i 10 sekunder och sätt sedan på skrivaren.</p> <p>e. Skriv ut dokumentet.</p> <p>Är utskriften ljus?</p>	Gå till steg 6.	Problemet är löst.

Felsöka problem

Åtgärd	Ja	Nej
<p>Steg 6</p> <p>a. Kontrollera tonerkassetten status.</p> <p>På kontrollpanelen går du till: Inställningar > Rapporter > Enhet > Enhetsstatistik</p> <p>b. I avsnittet Förbrukningsmaterialinfo för de utskrivna sidorna kan du kontrollera tonerkassetten status.</p> <p>Är tonerkassetten nästan slut?</p>	Gå till steg 7.	Mer information finns i Kontakta kundsupport .
<p>Steg 7</p> <p>a. Byt ut tonerkassetten.</p> <p>b. Skriv ut dokumentet.</p> <p>Är utskriften ljus?</p>	Mer information finns i Kontakta kundsupport .	Problemet är löst.

Fläckiga utskrifter och punkter

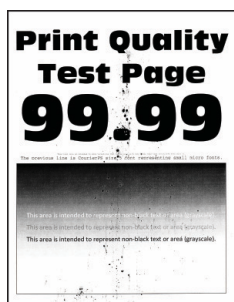

-  **OBS!** Innan du löser problemet kan du skriva ut Testsidor för utskriftskvalitet. På kontrollpanelen väljer du **Inställningar > > Felsökning > > Testsidor för utskriftskvalitet**. På skrivarmodeller utan pekskärm kan du trycka på **OK** för att navigera genom inställningarna.

Åtgärd	Ja	Nej
<p>Steg 1</p> <p>a. Kontrollera om skrivaren använder en äkta Xerox-tonerkassett som stöds.</p> <p>Om kassetten inte stöds installerar du en som stöds.</p> <p>b. Skriv ut dokumentet.</p> <p>Är utskriften fläckig?</p>	Gå till steg 2.	Problemet är löst.
<p>Steg 2</p> <p>Kontrollera om skrivaren smutsats ned av tonerläckage.</p> <p>Är skrivaren fri från tonerläckage?</p>	Gå till steg 3.	Mer information finns i Kontakta kundsupport .
<p>Steg 3</p> <p>a. Kontrollera bildhanteringsenhetens status.</p> <p>På kontrollpanelen går du till: Inställningar > Rapporter > Enhet > Enhetsstatistik</p> <p>b. I avsnittet Förbrukningsmaterialinfo för de utskrivna sidorna kan du kontrollera bildhanteringsenhetens status.</p> <p>Är bildhanteringsenheten nästan slut?</p>	Gå till steg 4.	Kontakta Kontakta kundsupport .
<p>Steg 4</p> <p>a. Byt ut bildhanteringsenheten.</p> <p>b. Skriv ut dokumentet.</p> <p>Är utskriften fläckig?</p>	Kontakta Kontakta kundsupport .	Problemet är löst.

Pappersböjning



Felsöka problem

Åtgärd	Ja	Nej
<p>Steg 1</p> <p>a. Kontrollera om det papper som har fyllts på stöds.</p> <p>Om papperet inte stöds ska du lägga i ett som stöds.</p> <p>b. Skriv ut dokumentet.</p> <p>Är papperet böjt?</p>	Gå till steg 2.	Problemet är löst.
<p>Steg 2</p> <p>a. Kontrollera om skrivaren använder en äkta Xerox-tonerkassett som stöds.</p> <p>Om kassetten inte stöds installerar du en som stöds.</p> <p>b. Skriv ut dokumentet.</p> <p>Är papperet böjt?</p>	Gå till steg 3.	Problemet är löst.
<p>Steg 3</p> <p>a. Justera pappersstöden i magasinet till korrekt läge för det papper som har fyllts på.</p> <p>b. Skriv ut dokumentet.</p> <p>Är papperet böjt?</p>	Gå till steg 4.	Problemet är löst.
<p>Steg 4</p> <p>a. Ange pappersstorlek och papperstyp i Utskriftsinställningar eller dialogrutan Skriv ut, beroende på vilket operativsystem du har.</p> <ul style="list-style-type: none"> Kontrollera att inställningarna överensstämmer med papperet som är påfyllt. Du kan även ändra inställningen på skrivarens kontrollpanel. Gå till Inställningar > Papper > Magasinkonfiguration > Pappersstorlek/-typ. På skrivarmodeller utan pekskärm kan du trycka på  för att navigera genom inställningarna. <p>b. Skriv ut dokumentet.</p> <p>Är papperet böjt?</p>	Gå till steg 5.	Problemet är löst.

Åtgärd	Ja	Nej
Steg 5 a. Ta ut papperet, vänd på det och lägg sedan i det igen. b. Skriv ut dokumentet. Är papperet böjt?	Gå till steg 6.	Problemet är löst.
Steg 6 a. Fyll på med papper från ett nytt paket. Papperet absorberar fukt på grund av hög luftfuktighet. Låt papperet ligga kvar i sin originalförpackning tills du behöver använda det. b. Skriv ut dokumentet. Är papperet böjt?	Mer information finns i Kontakta kundsupport .	Problemet är löst.

Skev eller sned utskrift



-  **OBS!** Innan du löser problemet kan du skriva ut Testsidor för utskriftskvalitet. På kontrollpanelen väljer du **Inställningar > > Felsökning > > Testsidor för utskriftskvalitet**. På skrivarmodeller utan pekskärm kan du trycka på **OK** för att navigera genom inställningarna.

Åtgärd	Ja	Nej
Steg 1 a. Justera pappersstöden i magasinet till korrekt läge för det papper som har fyllts på. b. Skriv ut dokumentet. Är utskriften skev eller sned?	Gå till steg 2.	Problemet är löst.
Steg 2 a. Fyll på med papper från ett nytt paket.	Gå till steg 3.	Problemet är löst.

Felsöka problem

Åtgärd	Ja	Nej
<p>Papperet absorberar fukt på grund av hög luftfuktighet. Låt papperet ligga kvar i sin originalförpackning tills du behöver använda det.</p> <p>b. Skriv ut dokumentet.</p> <p>Är utskriften skev eller sned?</p>		
<p>Steg 3</p> <p>a. Kontrollera om det papper som har fyllts på stöds.</p> <p>Om papperet inte stöds ska du lägga i ett som stöds.</p> <p>b. Skriv ut dokumentet.</p> <p>Är utskriften skev eller sned?</p>	<p>Mer information finns i Kontakta kundsupport.</p>	<p>Problemet är löst.</p>
<p>Steg 4</p> <p>a. För dubbelsidig utskrift kontrollerar du att inställningen för pappersstorlek i enheten för dubbelsidig utskrift är korrekt inställd.</p> <p>Letter, Legal, Oficio eller Folio måste ställas in på Letter.</p> <p>b. Skriv ut dokumentet.</p> <p>Är utskriften skev eller sned?</p>	<p>Mer information finns i Kontakta kundsupport.</p>	<p>Problemet är löst.</p>

Helsvarta sidor



OBS! Innan du löser problemet kan du skriva ut Testsidor för utskriftskvalitet. På kontrollpanelen väljer du **Inställningar > > Felsökning > > Testsidor för utskriftskvalitet**. På skrivarmodeller utan pekskärm kan du trycka på **OK** för att navigera genom inställningarna.

Åtgärd	Ja	Nej
<p>Steg 1</p> <p>a. Kontrollera om skrivaren använder en äkta Xerox-tonerkasset som stöds. Om tonerkassetten inte stöds installerar du en som stöds.</p> <p>b. Skriv ut dokumentet.</p> <p>Skriver skrivaren ut helsvarta sidor?</p>	Gå till steg 2.	Problemet är löst.
<p>Steg 2</p> <p>a. Ta ut bildhanteringsenheten och sätt sedan tillbaka den igen. Utsätt inte bildhanteringsenheten för direkt ljus under mer än tio minuter. Lång exponering för ljus kan leda till problem med utskriftskvaliteten. Rör inte vid fotoledartrumman under bildhanteringsenheten. Det kan påverka kvaliteten på kommande utskriftsjobb.</p> <p>b. Skriv ut dokumentet.</p> <p>Skriver skrivaren ut helsvarta sidor?</p>	Gå till steg 3.	Problemet är löst.
<p>Steg 3</p> <p>Kontrollera om det finns skador på bildhanteringsenheten. Säkerställ att fotoledarcylinderns kontakter inte är böjda eller felriktade. Finns det inga skador på bildhanteringsenheten?</p>	Mer information finns i Kontakta kundsupport .	Gå till steg 4.
<p>Steg 4</p> <p>a. Byt ut bildhanteringsenheten. b. Skriv ut dokumentet.</p> <p>Skriver skrivaren ut helsvarta sidor?</p>	Kontakta Kontakta kundsupport .	Problemet är löst.

Text eller bild som skärs av

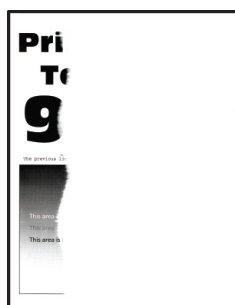

OBS! Innan du löser problemet kan du skriva ut Testsidor för utskriftskvalitet. På kontrollpanelen väljer du **Inställningar > > Felsökning > > Testsidor för utskriftskvalitet**. På skrivarmodeller utan pekskärm kan du trycka på **OK** för att navigera genom inställningarna.

Åtgärd	Ja	Nej
<p>Steg 1</p> <p>a. Kontrollera om skrivaren använder en äkta Xerox-tonerkasset som stöds.</p> <p>Om tonerkassetten inte stöds installerar du en som stöds.</p> <p>b. Skriv ut dokumentet.</p> <p>Har text eller bilder beskurits?</p>	Gå till steg 2.	Problemet är löst.
<p>Steg 2</p> <p>a. Ta ut bildhanteringsenheten och sätt sedan tillbaka den igen.</p> <p>Utsätt inte bildhanteringsenheten för direkt ljus under mer än tio minuter. Lång exponering för ljus kan leda till problem med utskriftskvaliteten.</p> <p>Rör inte vid fotoledartrumman under bildhanteringsenheten. Det kan påverka kvaliteten på kommande utskriftsjobb.</p> <p>b. Skriv ut dokumentet.</p> <p>Har text eller bilder beskurits?</p>	Gå till steg 3.	Problemet är löst.
<p>Steg 3</p> <p>a. Byt ut bildhanteringsenheten.</p> <p>b. Skriv ut dokumentet.</p> <p>Har text eller bilder beskurits?</p>	Mer information finns i Kontakta kundsupport .	Problemet är löst.

Tonern suddas lätt bort

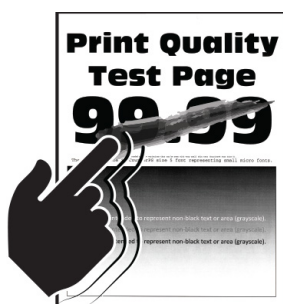

-  **OBS!** Innan du löser problemet kan du skriva ut Testsidor för utskriftskvalitet. På kontrollpanelen väljer du **Inställningar > > Felsökning > > Testsidor för utskriftskvalitet**. På skrivarmodeller utan pekskärm kan du trycka på **OK** för att navigera genom inställningarna.

Åtgärd	Ja	Nej
<p>Steg 1</p> <p>a. Kontrollera om skrivaren använder en äkta Xerox-tonerkasset som stöds.</p> <p>Om tonerkassetten inte stöds installerar du en som stöds.</p> <p>b. Skriv ut dokumentet.</p> <p>Går tonern att gnida bort?</p>	Gå till steg 2.	Problemet är löst.
<p>Steg 2</p> <p>a. Ange papperstypen i Utskriftsinställningar eller dialogrutan Skriv ut, beroende på vilket operativsystem du har.</p> <ul style="list-style-type: none"> Kontrollera att inställningen överensstämmer med papperet som har fyllts på. Du kan även ändra inställningen på skrivarens kontrollpanel. Gå till Inställningar > Papper > Magasinkonfiguration > Pappersstorlek/-typ. <p>b. Skriv ut dokumentet.</p> <p>Går tonern att gnida bort?</p>	Mer information finns i Kontakta kundsupport .	Problemet är löst.

Horisontella ljusa band

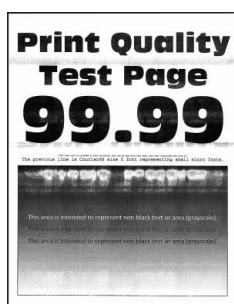

-  **OBS!** Innan du löser problemet kan du skriva ut Testsidor för utskriftskvalitet. På kontrollpanelen väljer du **Inställningar > > Felsökning > > Testsidor för utskriftskvalitet**. På skrivarmodeller utan pekskärm kan du trycka på **OK** för att navigera genom inställningarna.

Åtgärd	Ja	Nej
<p>Steg 1</p> <p>a. Kontrollera om skrivaren använder en äkta Xerox-tonerkasset som stöds. Om kassetten inte stöds installerar du en som stöds.</p> <p>b. Skriv ut dokumentet.</p> <p>Uppstår horisontella ljusa band fortfarande på utskrifter?</p>	Gå till steg 2.	Problemet är löst.
<p>Steg 2</p> <p>a. Ta ut bildhanteringsenheten och sätt sedan tillbaka den igen. Utsätt inte bildhanteringsenheten för direkt ljus under mer än tio minuter. Lång exponering för ljus kan leda till problem med utskriftskvaliteten. Rör inte vid fotoledartrumman under bildhanteringsenheten. Det kan påverka kvaliteten på kommande utskriftsjobb.</p> <p>b. Skriv ut dokumentet.</p> <p>Uppstår horisontella ljusa band fortfarande på utskrifter?</p>	Gå till steg 3.	Problemet är löst.
<p>Steg 3</p> <p>a. Byt ut bildhanteringsenheten. b. Skriv ut dokumentet.</p> <p>Uppstår horisontella ljusa band fortfarande på utskrifter?</p>	Mer information finns i Kontakta kundsupport .	Problemet är löst.

Vertikala ljusa band



 **OBS!** Innan du löser problemet kan du skriva ut Testsidor för utskriftskvalitet. På kontrollpanelen väljer du **Inställningar > > Felsökning > > Testsidor för utskriftskvalitet**. På skrivarmodeller utan pekskärm kan du trycka på **OK** för att navigera genom inställningarna.

Åtgärd	Ja	Nej
<p>Steg 1</p> <p>a. Kontrollera om skrivaren använder en äkta Xerox-tonerkasset som stöds.</p> <p>Om kassetten inte stöds installerar du en som stöds.</p> <p>b. Skriv ut dokumentet.</p> <p>Uppstår vertikala ljusa band fortfarande på utskrifter?</p>	Gå till steg 2.	Problemet är löst.
<p>Steg 2</p> <p>a. Kontrollera tonerkassetten status.</p> <p>På kontrollpanelen går du till: Inställningar > Rapporter > Enhet > Enhetsstatistik</p> <p>b. I avsnittet Förbrukningsmaterialinfo för de utskrivna sidorna kan du kontrollera tonerkassetten status.</p> <p>Uppstår vertikala ljusa band fortfarande på utskrifter?</p>	Gå till steg 3.	Problemet är löst.
<p>Steg 3</p> <p>a. Byt ut tonerkassetten.</p> <p>b. Skriv ut dokumentet.</p> <p>Uppstår vertikala ljusa band fortfarande på utskrifter?</p>	Mer information finns i Kontakta kundsupport .	Problemet är löst.

Vertikala vita streck



-  **OBS!** Innan du löser problemet kan du skriva ut Testsidor för utskriftskvalitet. På kontrollpanelen väljer du **Inställningar > > Felsökning > > Testsidor för utskriftskvalitet**. På skrivarmodeller utan pekskärm kan du trycka på **OK** för att navigera genom inställningarna.

Åtgärd	Ja	Nej
<p>Steg 1</p> <p>a. Kontrollera om skrivaren använder en äkta Xerox-tonerkasset som stöds.</p> <p>Om kassetten inte stöds installerar du en som stöds.</p> <p>b. Skriv ut dokumentet.</p> <p>Uppstår det vertikala vita streck på utskrifterna?</p>	Gå till steg 2.	Problemet är löst.
<p>Steg 2</p> <p>a. Ange papperstypen i Utskriftsinställningar eller dialogrutan Skriv ut, beroende på vilket operativsystem du har.</p> <ul style="list-style-type: none"> Kontrollera att inställningen överensstämmer med papperet som har fyllts på. Du kan även ändra inställningen på skrivarens kontrollpanel. Gå till Inställningar > Papper > Magasinkonfiguration > Pappersstorlek/-typ. <p>b. Skriv ut dokumentet.</p> <p>Uppstår det vertikala vita streck på utskrifterna?</p>	Mer information finns i Kontakta kundsupport .	Problemet är löst.

Vertikala mörka band

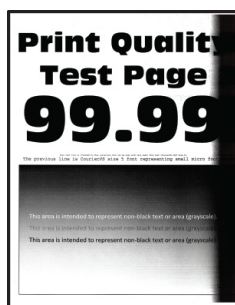

-  **OBS!** Innan du löser problemet kan du skriva ut Testsidor för utskriftskvalitet. På kontrollpanelen väljer du **Inställningar > > Felsökning > > Testsidor för utskriftskvalitet**. På skrivarmodeller utan pekskärm kan du trycka på **OK** för att navigera genom inställningarna.

Åtgärd	Ja	Nej
<p>Steg 1</p> <p>a. Kontrollera om skrivaren använder en äkta Xerox-tonerkasset som stöds. Om tonerkassetten inte stöds installerar du en som stöds.</p> <p>b. Skriv ut dokumentet.</p> <p>Uppstår vertikala mörka band på utskrifter?</p>	Gå till steg 2.	Problemet är löst.
<p>Steg 2</p> <p>a. Ta ut bildhanteringsenheten och sätt sedan tillbaka den igen. Utsätt inte bildhanteringsenheten för direkt ljus under mer än tio minuter. Lång exponering för ljus kan leda till problem med utskriftskvaliteten. Rör inte vid fotoledartrumman under bildhanteringsenheten. Det kan påverka kvaliteten på kommande utskriftsjobb.</p> <p>b. Skriv ut dokumentet.</p> <p>Uppstår vertikala mörka band på utskrifter?</p>	Gå till steg 3.	Problemet är löst.
<p>Steg 3</p> <p>a. Kontrollera om ljus kommer in på högersidan av skrivaren och flytta på skrivaren om det behövs.</p> <p>b. Skriv ut dokumentet.</p> <p>Uppstår vertikala mörka band på utskrifter?</p>	Mer information finns i Kontakta kundsupport .	Problemet är löst.

Vertikala mörka streck eller ränder



-  **OBS!** Innan du löser problemet kan du skriva ut Testsidor för utskriftskvalitet. På kontrollpanelen väljer du **Inställningar > > Felsökning > > Testsidor för utskriftskvalitet**. På skrivarmodeller utan pekskärm kan du trycka på **OK** för att navigera genom inställningarna.

Åtgärd	Ja	Nej
<p>Steg 1</p> <p>a. Kontrollera om skrivaren använder en äkta Xerox-tonerkasset som stöds. Om tonerkassetten inte stöds installerar du en som stöds.</p> <p>b. Skriv ut dokumentet.</p> <p>Uppstår vertikala mörka streck eller ränder på utskrifter?</p>	Gå till steg 2.	Problemet är löst.
<p>Steg 2</p> <p>a. Ta ut bildhanteringsenheten och sätt sedan tillbaka den igen. Utsätt inte bildhanteringsenheten för direkt ljus under mer än tio minuter. Lång exponering för ljus kan leda till problem med utskriftskvaliteten. Rör inte vid fotoledartrumman under bildhanteringsenheten. Det kan påverka kvaliteten på kommande utskriftsjobb.</p> <p>b. Skriv ut dokumentet.</p> <p>Uppstår vertikala mörka streck eller ränder på utskrifter?</p>	Gå till steg 3.	Problemet är löst.
<p>Steg 3</p> <p>a. Byt ut bildhanteringsenheten. b. Skriv ut dokumentet.</p> <p>Uppstår vertikala mörka streck eller ränder på utskrifter?</p>	Mer information finns i Kontakta kundsupport .	Problemet är löst.

Vertikala mörka band och bilder saknas på utskrifterna

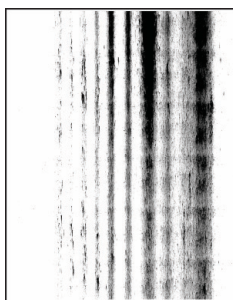

 **OBS!** Innan du löser problemet kan du skriva ut Testsidor för utskriftskvalitet. På kontrollpanelen väljer du **Inställningar > > Felsökning > > Testsidor för utskriftskvalitet**. På skrivarmodeller utan pekskärm kan du trycka på **OK** för att navigera genom inställningarna.

Åtgärd	Ja	Nej
<p>Steg 1</p> <p>a. Ta ut bildhanteringsenheten och sätt sedan tillbaka den igen.</p> <p>Utsätt inte bildhanteringsenheten för direkt ljus under mer än tio minuter. Lång exponering för ljus kan leda till problem med utskriftskvaliteten.</p> <p>Rör inte vid fotoledartrumman under bildhanteringsenheten. Det kan påverka kvaliteten på kommande utskriftsjobb.</p> <p>b. Skriv ut dokumentet.</p> <p>Förekommer vertikala mörka band och saknas bilder på utskrifterna?</p>	<p>Gå till steg 2.</p>	<p>Problemet är löst.</p>
<p>Steg 2</p> <p>a. Kontrollera om skrivaren använder en äkta Xerox-tonerkasset som stöds.</p> <p>Om tonerkassetten inte stöds installerar du en som stöds.</p> <p>b. Skriv ut dokumentet.</p> <p>Förekommer vertikala mörka band och saknas bilder på utskrifterna?</p>	<p>Mer information finns i Kontakta kundsupport.</p>	<p>Problemet är löst.</p>

Återkommande defekter



-  **OBS!** Innan du löser problemet kan du skriva ut Testsidor för utskriftskvalitet. På kontrollpanelen väljer du **Inställningar > > Felsökning > > Testsidor för utskriftskvalitet**. På skrivarmodeller utan pekskärm kan du trycka på **OK** för att navigera genom inställningarna.

Felsöka problem

Åtgärd	Ja	Nej
<p>Steg 1</p> <p>Genom att skriva ut Testsidor för utskriftskvalitet kontrollerar du om avstånden mellan de återkommande defekterna är samma som något av följande:</p> <ul style="list-style-type: none"> • Bildhanteringsenhet <ul style="list-style-type: none"> – 75,40 mm (2,97 tum) – 34,70 mm (1,37 tum) – 23,9 mm (0,94 tum) • Tonerkassett <ul style="list-style-type: none"> – 35,70 mm (1,41 tum) – 36,80 mm (1,45 tum) • Överföringsrulle <ul style="list-style-type: none"> – 44 mm (1,73 tum) • Fixeringsenhet <ul style="list-style-type: none"> – 78,1 mm (3,07 tum) – 75,4 mm (2,97 tum) <p>Stämmer avstånden mellan de återkommande defekterna med något av måtten?</p>	<p>Gå till steg 2.</p>	<p>Notera avståndet och hänvisa sedan till Kontakta kundsupport.</p>
<p>Steg 2</p> <p>a. Byt ut den förbrukningsartikel som stämmer överens med avståndet för återkommande defekter.</p> <p>Om förbrukningsmaterialet är en överföringsrulle eller fixeringsenhet ska du hänvisa till Kontakta kundsupport.</p> <p>b. Skriv ut dokumentet.</p> <p>Visas de återkommande defekterna?</p>	<p>Mer information finns i Kontakta kundsupport.</p>	<p>Problemet är löst.</p>

Utskriftsjobb skrivs inte ut

Åtgärd	Ja	Nej
<p>Steg 1</p> <p>1 I det dokument du försöker skriva ut öppnar du dialogrutan Utskrift och kontrollerar att du har valt rätt skrivare.</p> <p>2 Skriv ut dokumentet.</p> <p>Har dokumentet skrivits ut?</p>	Problemet är löst.	Gå till steg 2.
<p>Steg 2</p> <p>1 Kontrollera att skrivaren är på.</p> <p>2 Åtgärda eventuella felmeddelanden som visas på skärmen.</p> <p>3 Skriv ut dokumentet.</p> <p>Har dokumentet skrivits ut?</p>	Problemet är löst.	Gå till steg 3.
<p>Steg 3</p> <p>1 Kontrollera att portarna fungerar och att kablarna är ordentligt anslutna till datorn och skrivaren.</p> <p>Mer information finns i installationsdokumentationen som kom med skrivaren.</p> <p>2 Skriv ut dokumentet.</p> <p>Har dokumentet skrivits ut?</p>	Problemet är löst.	Gå till steg 4.
<p>Steg 4</p> <p>1 Stäng av skrivaren, vänta i ungefär 10 sekunder och sätt sedan på skrivaren.</p> <p>2 Skriv ut dokumentet.</p> <p>Har dokumentet skrivits ut?</p>	Problemet är löst.	Gå till steg 5.
<p>Steg 5</p> <p>1 Ta bort och installera om skrivarens drivrutiner.</p> <p>2 Skriv ut dokumentet.</p> <p>Har dokumentet skrivits ut?</p>	Problemet är löst.	Mer information finns i Kontakta kundsupport .

Jobben skrivs ut från fel magasin eller på fel material

Åtgärd	Ja	Nej
<p>Steg 1</p> <p>a. Kontrollera att du skriver ut på rätt typ av papper. b. Skriv ut dokumentet.</p> <p>Har dokumentet skrivits ut på rätt typ av papper?</p>	Gå till steg 2.	Fyll på med rätt pappersstorlek och papperstyp.
<p>Steg 2</p> <p>a. Ange pappersstorlek och papperstyp i Utskriftsinställningar eller dialogrutan Skriv ut, beroende på vilket operativsystem du har.</p> <p>Du kan även ändra dessa inställningar på skrivarens kontrollpanel. Navigera till:</p> <p>Inställningar > Papper > Magasinkonfiguration > Pappersstorlek/-typ</p> <p>På skrivarmodeller utan pekskärm kan du trycka på OK för att navigera genom inställningarna.</p> <p>b. Kontrollera att inställningarna överensstämmer med papperet som är påfyllt. c. Skriv ut dokumentet.</p> <p>Har dokumentet skrivits ut på rätt typ av papper?</p>	Problemet är löst.	Mer information finns i Kontakta kundsupport .

Långsam utskrift

Åtgärd	Ja	Nej
<p>Steg 1</p> <p>Kontrollera att skrivarkabeln är ordentligt ansluten till skrivaren och till datorn, skrivarservern eller annan nätverksenhet.</p> <p>Är skrivaren långsam?</p>	Gå till steg 2.	Problemet är löst.
<p>Steg 2</p>	Gå till steg 3.	Problemet är löst.

Åtgärd	Ja	Nej
<p>a. Se till att skrivaren inte är i Tyst läge.</p> <p>På kontrollpanelen går du till: Inställningar > Enhet > Underhåll > Konfigurationsmeny > Enhetsåtgärder > Tyst läge</p> <p>På skrivarmodeller utan pekskärm kan du trycka på OK för att navigera genom inställningarna.</p> <p>b. Skriv ut dokumentet.</p> <p>Är skrivaren långsam?</p>		
<p>Steg 3</p> <p>a. Ange utskriftsupplösningen i Utskriftsinställningar eller dialogrutan Skriv ut, beroende på vilket operativsystem du har.</p> <p>b. Konfigurera upplösningen till 600 dpi.</p> <p>c. Skriv ut dokumentet.</p> <p>Är skrivaren långsam?</p>	Gå till steg 4.	Problemet är löst.
<p>Steg 4</p> <p>a. På kontrollpanelen går du till: Inställningar > Utskrift > Kvalitet > > Utskriftsupplösning</p> <p>På skrivarmodeller utan pekskärm kan du trycka på OK för att navigera genom inställningarna.</p> <p>b. Konfigurera upplösningen till 600 dpi.</p> <p>c. Skriv ut dokumentet.</p> <p>Är skrivaren långsam?</p>	Gå till steg 5.	Problemet är löst.
<p>Steg 5</p> <p>a. Ange papperstypinställningen i Utskriftsinställningar eller dialogrutan Skriv ut, beroende på vilket operativsystem du har.</p> <ul style="list-style-type: none"> Kontrollera att inställningen överensstämmer med 	Gå till steg 6.	Problemet är löst.

Åtgärd	Ja	Nej
<p>papperet som har fyllts på.</p> <ul style="list-style-type: none"> • Du kan även ändra inställningen på skrivarens kontrollpanel. Gå till Inställningar > Papper > Magasinkonfiguration > Pappersstorlek/-typ. På skrivarmodeller utan pekskärm kan du trycka på OK för att navigera genom inställningarna. • Tyngre papper skrivs ut långsammare. • Papper som är smalare än brevpapper, A4 och Legal kan skrivas ut långsammare. <p>b. Skriv ut dokumentet.</p> <p>Är skrivaren långsam?</p>		
<p>Steg 6</p> <p>a. Se till att skrivarinställningarna för struktur och vikt stämmer överens med det papper som fylls på.</p> <p>På kontrollpanelen går du till: Inställningar > Papper > Mediekonfiguration > Medietyper</p> <p>På skrivarmodeller utan pekskärm kan du trycka på OK för att navigera genom inställningarna.</p> <p>Grova pappersstrukturer och tunga pappersvikter kan skrivas ut långsammare.</p> <p>b. Skriv ut dokumentet.</p> <p>Är skrivaren långsam?</p>	<p>Gå till steg 7.</p>	<p>Problemet är löst.</p>

Åtgärd	Ja	Nej
<p>Steg 7</p> <p>Ta bort stoppade jobb. Är skrivaren långsam?</p>	Gå till steg 8.	Problemet är löst.
<p>Steg 8</p> <p>a. Se till att skrivaren inte är överhettad.</p> <ul style="list-style-type: none"> • Låt skrivaren svalna efter ett långt utskriftsjobb. • Observera rekommenderad omgivningstemperaturer för skrivaren. Mer information finns i Välja en plats för skrivaren. <p>b. Skriv ut dokumentet. Är skrivaren långsam?</p>	Mer information finns i Kontakta kundsupport .	Problemet är löst.

Skrivaren svarar inte

Åtgärd	Ja	Nej
<p>Steg 1 Kontrollera att nätsladden är ansluten till vägguttaget. För att undvika brandrisk eller att få en elektrisk stöt ansluter du nätsladden till ett lämpligt och jordat vägguttag som är i närheten av produkten och är lättillgängligt. Svarar skrivaren?</p>	Problemet är löst.	Gå till steg 2.
<p>Steg 2 Kontrollera om vägguttaget är frånslaget med en ström- eller säkerhetsbrytare. Är vägguttaget frånslaget med en strömbrytare eller säkerhetsbrytare?</p>	Slå på strömbrytaren eller återställ säkerhetsbrytaren.	Gå till steg 3.
<p>Steg 3 Kontrollera att skrivaren är på. Är skrivaren på?</p>	Gå till steg 4.	Slå på skrivaren.
<p>Steg 4 Kontrollera om skrivaren är i viloläge eller standbyläge. Är skrivaren i viloläge eller standbyläge?</p>	Tryck på strömbrytaren för att aktivera skrivaren.	Gå till steg 5.
<p>Steg 5 Kontrollera om kablarna mellan skrivaren och datorn har anslutits till rätt portar. Är kablarna anslutna till rätt portar?</p>	Gå till steg 6.	Anslut kablarna till rätt portar.

Åtgärd	Ja	Nej
Steg 6 Installera rätt skrivardrivrutin. Svarar skrivaren?	Problemet är löst.	Gå till steg 7.
Steg 7 Stäng av skrivaren, vänta i ungefär 10 sekunder och sätt sedan på skrivaren. Svarar skrivaren?	Problemet är löst.	Mer information finns i Kontakta kundsupport .

Det går inte att läsa flashenheten

Åtgärd	Ja	Nej
Steg 1 Kontrollera att skrivaren inte är upptagen med annan utskrift, kopiering, skanning eller fax. Är skrivaren redo?	Gå till steg 2.	Vänta tills skrivaren har slutfört det andra jobbet.
Steg 2 Kontrollera om flashenheten stöds. Mer information finns på Flashenheter och filtyper som stöds . Stöds flashenheten?	Gå till steg 3.	Sätt i en flashenhet som stöds.
Steg 3 Ta bort flashenheten och sätt i den igen. Känns flashenheten igen på skrivaren?	Problemet är löst.	Mer information finns i Kontakta kundsupport .

Aktivera USB-porten

På kontrollpanelen går du till **Inställningar > Nätverk/portar > USB > Aktivera USB-port**

På skrivarmodeller utan pekskärm kan du trycka på **OK** för att navigera genom inställningarna.

Problem med nätverksanslutningen

kan inte öppna Embedded Web Server

Åtgärd	Ja	Nej
Steg 1 Kontrollera att skrivaren är på. Är skrivaren på?	Gå till steg 2.	Slå på skrivaren.
Steg 2 Kontrollera att skrivarens IP-adress är korrekt. <ul style="list-style-type: none"> • Visa IP-adressen på startskärmen. • En IP-adress visas som fyra uppsättningar siffror som skiljs åt med punkter, t.ex. 123.123.123.123. Är skrivarens IP-adress korrekt?	Gå till steg 3.	Ange rätt IP-adress för skrivaren i adressfältet.
Steg 3 Säkerställ att du använder en kompatibel webbläsare: <ul style="list-style-type: none"> • Internet Explorer version 11 eller senare • Microsoft Edge • Safari version 6 eller senare • Google Chrome™ version 32 eller senare • Mozilla Firefox version 24 eller senare Har du en kompatibel webbläsare?	Gå till steg 4.	Installera en kompatibel webbläsare.
Steg 4 Kontrollera att nätverksanslutningen är aktiv. Fungerar nätverksanslutningen?	Gå till steg 5.	Kontakta administratören.
Steg 5 Kontrollera att kabelanslutningarna till skrivaren och skrivarservern sitter ordentligt. Mer information finns i dokumentationen som levererades med skrivaren.	Gå till steg 6.	Säkra kabelanslutningarna.

Åtgärd	Ja	Nej
Är alla kablar ordentligt anslutna?		
Steg 6 Kontrollera att webbproxyservrarna är avaktiverade. Är webbproxyservrarna avaktiverade?	Gå till steg 7.	Kontakta administratören.
Steg 7 Öppna Embedded Web Server. Öppnades Embedded Web Server?	Problemet är löst.	Mer information finns i Kontakta kundsupport .

Anslut skrivaren till ett Wi-Fi-nätverk

Åtgärd	Ja	Nej
Steg 1 Kontrollera att Aktiv adapter är konfigurerat till Auto. På kontrollpanelen går du till Inställningar > Nätverk/portar > Nätverksöversikt > Aktiv adapter > Auto På skrivarmodeller utan pekskärm kan du trycka på OK för att navigera genom inställningarna. Kan skrivaren ansluta till ett Wi-Fi-nätverk?	Problemet är löst.	Gå till steg 2.
Steg 2 Kontrollera om rätt Wi-Fi-nätverk är valt. Vissa routrar kan dela standard-SSID. Ansluter du till rätt Wi-Fi-nätverk?	Gå till steg 4.	Gå till steg 3.
Steg 3 Anslut till rätt Wi-Fi-nätverk? Mer information finns på Anslut skrivaren till ett Wi-Fi-nätverk . Kan skrivaren ansluta till ett Wi-Fi-nätverk?	Problemet är löst.	Gå till steg 4.

Felsöka problem

Åtgärd	Ja	Nej
<p>Steg 4</p> <p>Kontrollera det trådlösa säkerhetsläget.</p> <p>På kontrollpanelen går du till Inställningar > Nätverk/portar > Trådlöst > Trådlöst säkerhetsläge</p> <p>På skrivarmodeller utan pekskärm kan du trycka på OK för att navigera genom inställningarna.</p> <p>Har rätt trådlöst säkerhetsläge valts?</p>	Gå till steg 6.	Gå till steg 5.
<p>Steg 5</p> <p>Välj rätt trådlöst säkerhetsläge.</p> <p>Kan skrivaren ansluta till ett Wi-Fi-nätverk?</p>	Problemet är löst.	Gå till steg 6.
<p>Steg 6</p> <p>Se till att du har angett rätt nätverkslösenord.</p> <p>Observera mellanslag, siffror och stora bokstäver i lösenordet.</p> <p>Kan skrivaren ansluta till ett Wi-Fi-nätverk?</p>	Problemet är löst.	Mer information finns i Kontakta kundsupport .

Problem med förbrukningsmaterial

Byt kassetten, fel skrivarområde – Använd 708699

Om du vill åtgärda det här problemet köper du en kassett med rätt område som matchar skrivarområdet, alternativt så köper du en kassett som kan användas i hela världen.

- Det första numret i meddelandet efter "42" anger området för skrivaren.
- Det andra numret i meddelandet efter "42" anger området för kassetten.

Tabell 12.1 Områden för skrivare och tonerkassett

Region	Numerisk kod
Hela världen eller odefinierat område	0
Nordamerika (USA och Kanada)	1
EU, Västeuropa, Norden, Schweiz	2
Asien/Stillahavsområdet	3
Latinamerika	4
EMEA (Europa, Mellanöstern och Afrika)	5
Australien och Nya Zeeland	6
Ogiltigt område	9



OBS! Om du vill visa områdesinställningarna för skrivaren och tonerkassetten skriver du ut testsidor för utskriftskvalitet. På kontrollpanelen går du till: **Inställningar > Felsökning > Testsidor för utskriftskvalitet.**

Förbrukningsmaterial som inte är från Xerox

Skrivaren har upptäckt att material eller reservdel från en annan tillverkare än Xerox är installerad i skrivaren.

Xerox-skrivaren fungerar bäst med äkta förbrukningsmaterial från Xerox. Användning av tredje parts förbrukningsmaterial kan påverka prestanda, driftsäkerhet, eller livslängd för skrivaren och dess bildhanteringskomponenter.

Alla livslängdsindikatorer är utformade för att fungera med Xerox-tillbehör och kan ge oförutsedda resultat om material från tredje part används. Användning av bildhanteringskomponenter utöver den avsedda livslängden kan skada din Xerox-skrivare eller tillhörande komponenter.

 **Varning!** Användning av tredje parts förbrukningsmaterial eller delar kan påverka garantiskyddet. Skador som orsakas genom användning av tredje parts förbrukningsmaterial eller delar kanske inte omfattas av garantin.

Om du vill godkänna alla eventuella risker och fortsätta använda förbrukningsmaterial från andra tillverkare i skrivaren trycker du på och håller ned X tillsammans med OK på kontrollpanelen i femton sekunder.

Om du inte vill acceptera de här riskerna ska du ta bort förbrukningsartiklar eller delar från tredje part från skrivaren och installera äkta förbrukningsartiklar eller delar från Xerox. Mer information finns på [Använda äkta förbrukningsmaterial från Xerox](#).

Åtgärda pappersstopp

Undvika pappersstopp

Fylla på papper på rätt sätt

- Se till att pappret ligger plant i facket.

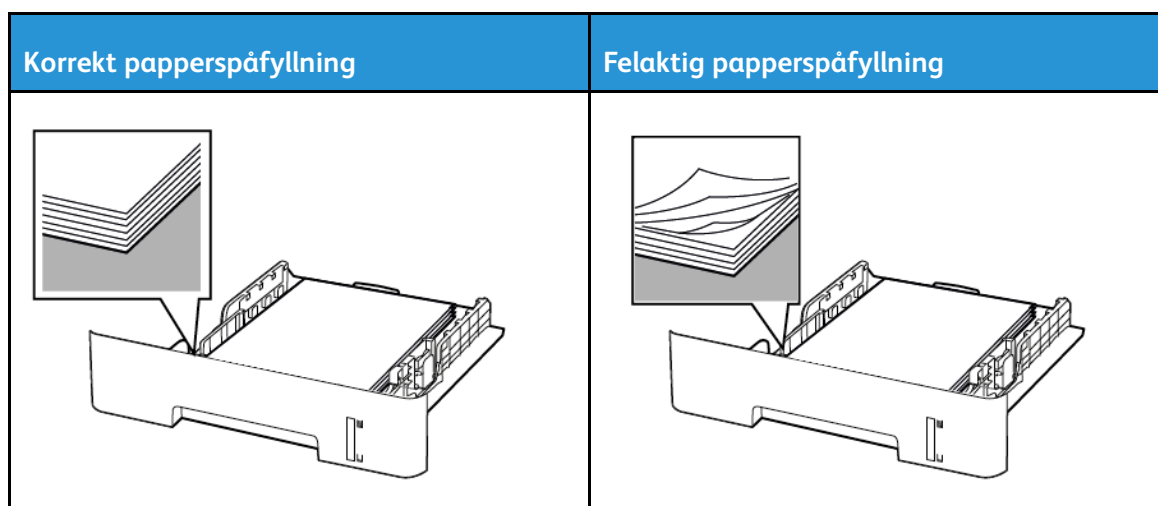

- Fyll inte på eller ta bort ett fack när skrivaren skriver ut.
- Lägg inte i för mycket papper. Se till att buntens höjd är under märket som anger maxgränsen för papperspåfyllning.
- Skjut inte in papper i magasinet. Fyll på papper enligt bilden.

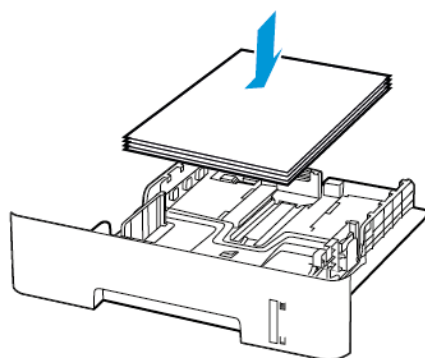

- Se till att pappersstöden är rätt placerade och att de inte trycker hårt mot pappret eller kuverten.
- Säkerställ att pappersstorlekeställningen i enheten för dubbelsidig utskrift är konfigurerad till A4 för dubbelsidig utskrift på storleken A4.
- Säkerställ att pappersstorlekeställningen i enheten för dubbelsidig utskrift är konfigurerad till US Letter för dubbelsidig utskrift på storlekarna US Letter, Legal, Oficio eller Folio.
- Skjut in facket ordentligt i skrivaren efter att du har fyllt på papper.

Använd rekommenderat papper

- Använd rekommenderat papper eller specialmedia.
- Lägg inte i papper som är skrynkliga, vikta, fuktiga eller böjda.
- Böj, lufta och justera papperskanterna innan du lägger i bunten.



- Använd inte papper som har beskurits eller klippts för hand.
- Blanda inte papper av olika storlek, vikt eller typ i samma fack.
- Kontrollera att inställningen för pappersstorlek och papperstyp har ställts in korrekt på datorn eller på skrivarens kontrollpanel.
- Förvara pappret enligt tillverkarens rekommendationer.

Hitta var papper har fastnat

- När Stopphjälp är inställd på På, matar skrivaren ut tomma eller delvis utskrivna sidor efter att en sida som fastnat har åtgärdats. Sök i utskriften efter tomma sidor.
- När Åtgärda stopp är inställd på På eller Auto, skriver skrivaren återigen ut de sidor som har fastnat.

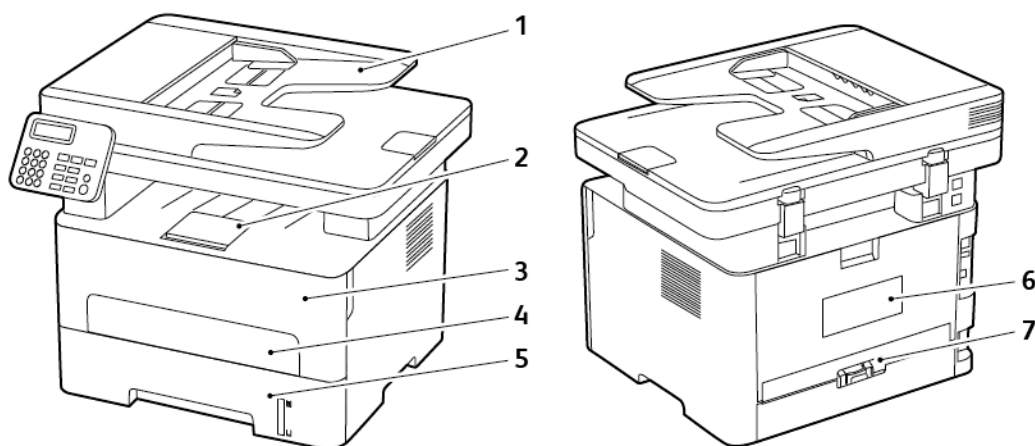

1. Den automatiska dokumentmataren
2. Standard utmatningsfack
3. Framlucka
4. Manuell matare
5. Magasin

6. Bakre lucka
7. Enhet för dubbelsidig utskrift

Pappersstopp inuti magasinet

1. Ta ut magasinet.

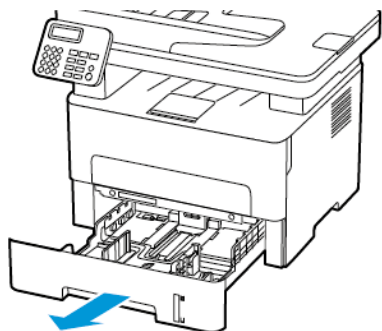

2. Ta bort fastnat papper.

 **OBS!** Kontrollera att alla pappersrester är borttagna.

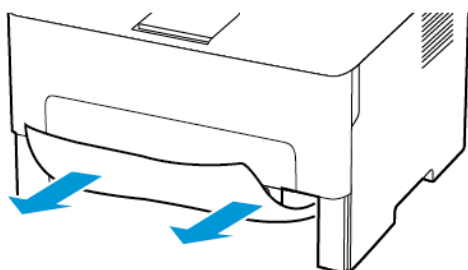

3. Sätt tillbaka magasinet.

Pappersstopp i den främre luckan

1. Öppna den främre luckan.

 **Varning!** Berör en synlig metallram på skrivaren innan du berör eller kommer åt skrivarens invändiga ytor för att förhindra skador som kan uppstå genom elektrostatisk urladdning.



2. Ta bort bildhanteringsenheten.

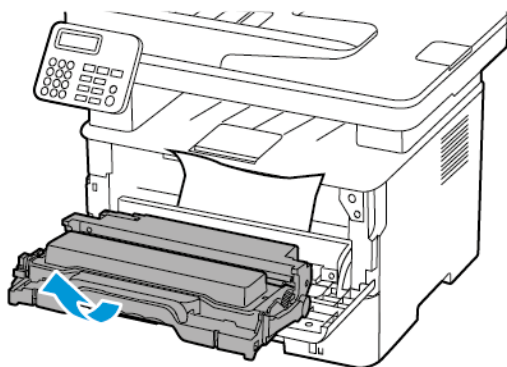

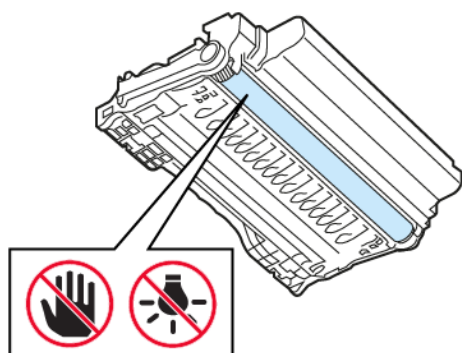

 **Varning!** Utsätt inte bildhanteringsenheten för direkt ljus under mer än tio minuter. Lång exponering för ljus kan leda till problem med utskriftskvaliteten.

 **Varning!** Vidrör inte fotoledarcylindern. Det kan påverka kvaliteten på kommande utskriftsjobb.



3. Ta bort fastnat paper.

 **VARNING – HET YTA:** Insidan av skrivaren kan vara varm. Förebygg risken för brännskador genom att vänta tills ytan har svalnat.

 **OBS!** Kontrollera att alla pappersrester är borttagna.

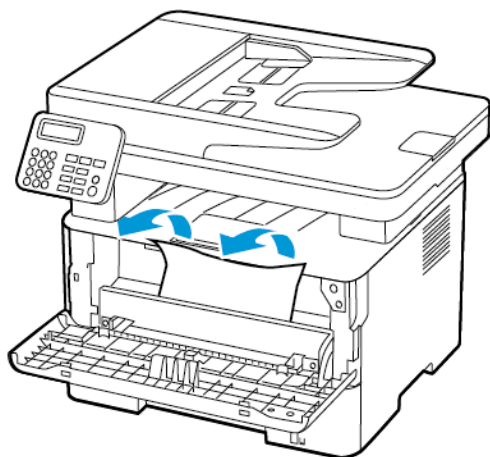

4. Sätt i bildhanteringsenheten.

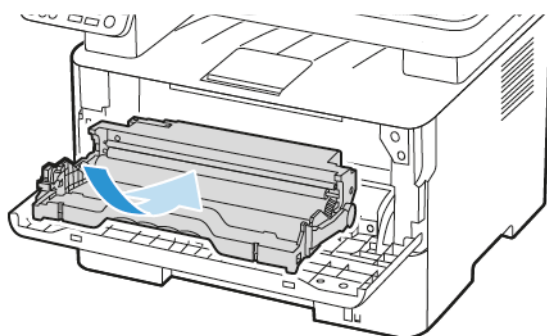

5. Stäng luckan.

Pappersstopp i bakre luckan

1. Öppna den bakre luckan.

 **WARNING – HET YTA:** Insidan av skrivaren kan vara varm. Förebygg risken för brännskador genom att vänta tills ytan har svalnat.

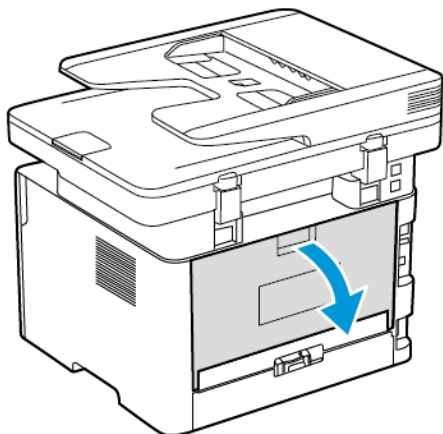

2. Öppna fixeringsenhetens lucka.

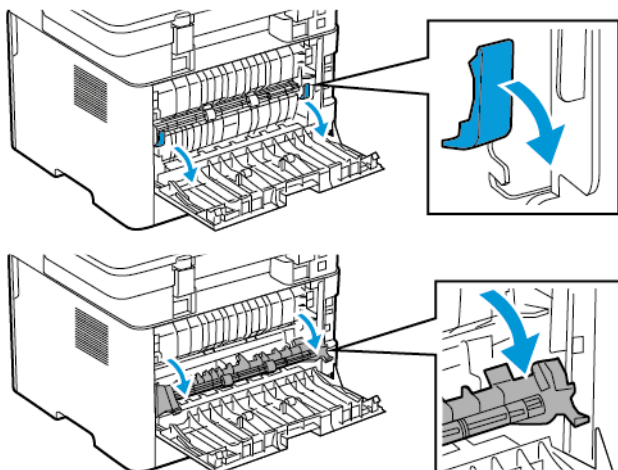

3. Ta bort fastnat papper.

 **OBS!** Kontrollera att alla pappersrester är borttagna.

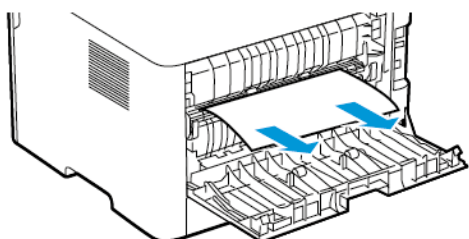



4. Stäng fixeringsenhetens lucka.
5. Stäng den bakre luckan.

Pappersstopp i enheten för dubbelsidig utskrift

1. Dra ut enheten för dubbelsidig utskrift och ta ut papperet som har fastnat.

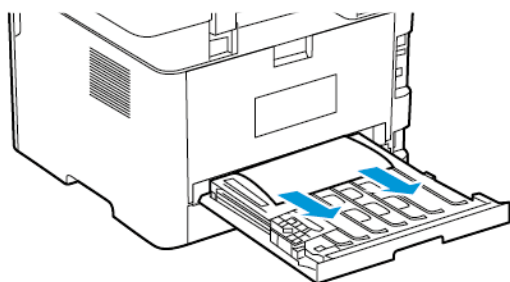
 **Varning!** Berör en synlig metallram på skrivaren innan du berör eller kommer åt skrivarens invändiga ytor för att förhindra skador som kan uppstå genom elektrostatisk urladdning.



 **OBS!** Kontrollera att alla pappersrester är borttagna.

2. Sätt i enheten för dubbelsidig utskrift.

Pappersstopp inuti standard utmatningsmagasinet

1. Lyft upp skannern och ta sedan bort papperet som har fastnat.

 **OBS!** Kontrollera att alla pappersrester är borttagna.

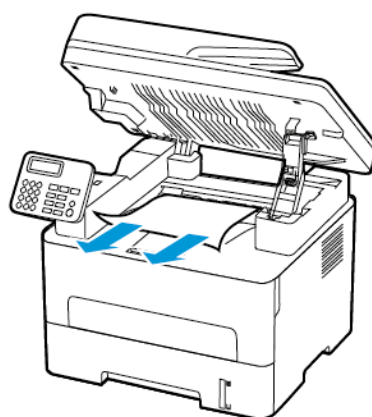
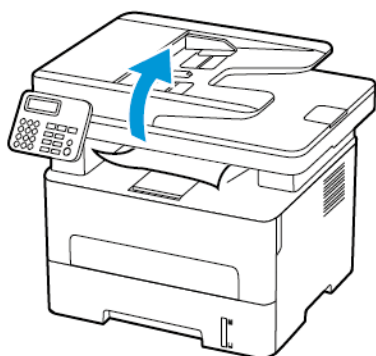

2. Sänk ned skannern.

Pappersstopp i den manuella mataren

Ta bort fastnat papper.

 **OBS!** Kontrollera att alla pappersrester är borttagna.

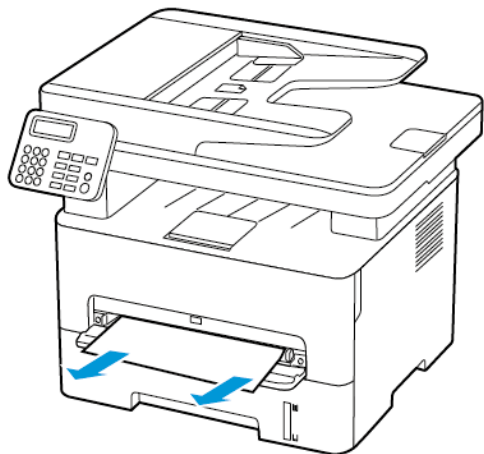

Pappersstopp i den automatiska dokumentmataren

1. Ta bort alla original från den automatiska dokumentmatarens magasin.
2. Öppna luckan till den automatiska dokumentmataren.

 **Varning!** Berör en synlig metallram på skrivaren innan du berör eller kommer åt skrivarens invändiga ytor för att förhindra skador som kan uppstå genom elektrostatisk urladdning.

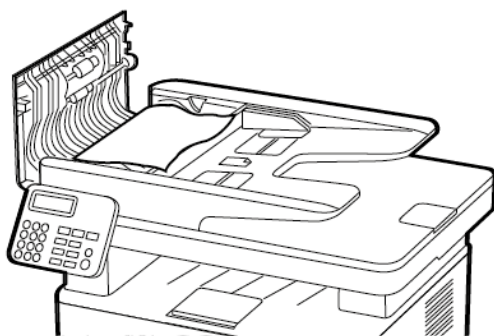

3. Ta bort fastnat papper.

 **OBS!** Se till att alla pappersrester är borttagna.

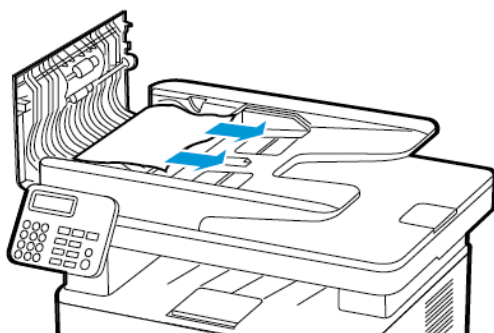

4. Stäng luckan till den automatiska dokumentmataren.

5. Öppna skannerluckan.

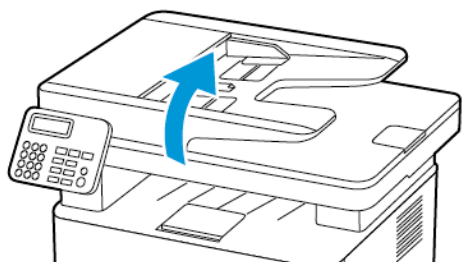

6. Ta bort fastnat papper.

 **OBS!** Kontrollera att alla pappersrester är borttagna.

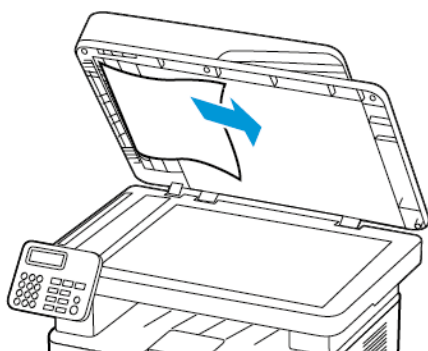

7. Stäng skannerluckan.

Pappersmatningsproblem

Kuverten klistras igen vid utskrift

Åtgärd	Ja	Nej
<p>Steg 1</p> <p>a. Använd ett kuvert som förvarats i torr miljö.</p> <p>Om du skriver ut på kuvert med hög fukthalt kan de klistras igen.</p> <p>b. Skicka utskriftsjobbet.</p> <p>Klistras kuverten igen när du skriver ut?</p>	<p>Gå till steg 2.</p>	<p>Problemet är löst.</p>
<p>Steg 2</p> <p>a. Kontrollera att papperstypen är inställd på Kuvert.</p> <p>Från kontrollpanelen, navigerar du till Inställningar > Papper > Magasinkonfiguration > Pappersstorlek/Typ</p> <p>På skrivarmodeller utan pekskärm kan du trycka på OK för att navigera genom inställningarna.</p> <p>b. Skicka utskriftsjobbet.</p> <p>Klistras kuverten igen när du skriver ut?</p>	<p>Mer information finns i Kontakta kundsupport.</p>	<p>Problemet är löst.</p>

Sortering av utskrift fungerar inte

Åtgärd	Ja	Nej
<p>Steg 1</p> <p>a. Från kontrollpanelen, navigerar du till Inställningar > Skriv ut > Layout > Sortera</p> <p>På skrivarmodeller utan pekskärm kan du trycka på OK för att navigera genom inställningarna.</p> <p>b. Välj På [1,2,1,2,1,2].</p> <p>c. Skriv ut dokumentet.</p> <p>Sorteras dokumentet på rätt sätt?</p>	<p>Problemet är löst.</p>	<p>Gå till steg 2.</p>
<p>Steg 2</p> <p>a. Öppna dialogrutan Skriv ut i det dokument som du försöker skriva ut och välj sedan Sortera.</p> <p>b. Skriv ut dokumentet.</p> <p>Sorteras dokumentet på rätt sätt?</p>	<p>Problemet är löst.</p>	<p>Gå till steg 3.</p>
<p>Steg 3</p> <p>a. Minska antalet sidor som ska skrivas ut.</p> <p>b. Skriv ut dokumentet.</p> <p>Sorteras sidorna korrekt?</p>	<p>Problemet är löst.</p>	<p>Mer information finns i Kontakta kundsupport.</p>

Papper fastnar ofta

Åtgärd	Ja	Nej
<p>Steg 1</p> <p>a. Ta ut magasinet. b. Se till att du har lagt i papperet på rätt sätt.</p> <ul style="list-style-type: none"> • Se till att pappersstöden är rätt placerade. • Se till att buntens höjd är under märket som anger maxgränsen för papperspåfyllning. • Använd rekommenderad pappersstorlek och -typ. <p>c. Sätt tillbaka magasinet. d. Skriv ut dokumentet.</p> <p>Uppstår papperstopp ofta?</p>	Gå till steg 2.	Problemet är löst.
<p>Steg 2</p> <p>a. Från kontrollpanelen, navigerar du till Inställningar > Papper > Magasinkonfiguration > Pappersstorlek/Typ</p> <p>På skrivarmodeller som inte har en pekskärm kan du trycka på OK för att navigera genom inställningarna.</p> <p>b. Ställ in rätt pappersstorlek och papperstyp. c. Skriv ut dokumentet.</p> <p>Uppstår papperstopp ofta?</p>	Gå till steg 3.	Problemet är löst.
<p>Steg 3</p> <p>a. Fyll på med papper från ett nytt paket.</p> <p>Papperet absorberar fukt på grund av hög luftfuktighet. Låt papperet ligga kvar i sin originalförpackning tills du behöver använda det.</p> <p>b. Skriv ut dokumentet.</p> <p>Uppstår papperstopp ofta?</p>	Mer information finns i Kontakta kundsupport .	Problemet är löst.

Sidor som fastnat skrivs inte ut igen

Åtgärd	Ja	Nej
<p>a. Från kontrollpanelen, navigerar du till Inställningar > Enhet > Meddelanden > Åtgärdande av papper som har fastnat</p> <p>På skrivarmodeller som inte har en pekskärm kan du trycka på OK för att navigera genom inställningarna.</p> <p>b. På menyn Åtgärda stopp väljer du På eller Auto.</p> <p>c. Skriv ut dokumentet.</p> <p>Skrivs de sidor som fastnat ut igen?</p>	<p>Problemet är löst.</p>	<p>Kontakta Kontakta kundsupport.</p>

E-postproblem

Avaktivera felmeddelandet ”SMTP-servern är inte konfigurerad”.

Välj ett alternativ beroende på din skrivarmodell:

- Tryck på **Hem > Inställningar > E-post > E-postinställningar > Avaktivera felmeddelandet SMTP-servern är inte konfigurerad > På.**
- Tryck på **Inställningar > E-post > OK > E-postinställningar > OK > Avaktivera felmeddelandet SMTP-servern är inte konfigurerad > OK > On > OK.**

Gör något av följande, för att förhindra att felet uppstår igen.

- Uppdatera den fasta programvaran. Mer information finns på [Uppdatera inbyggd programvara](#)
- Konfigurera SMTP-inställningarna för e-post. Mer information finns på [Konfigurera SMTP-inställningarna för e-post.](#)

Kan inte skicka e-postmeddelanden.

Åtgärd	Ja	Nej
<p>Steg 1</p> <p>Se till att SMTP-inställningarna för e-post är korrekt konfigurerade. Mer information finns på Konfigurera SMTP-inställningarna för e-post.</p> <p>Kan du skicka ett e-postmeddelande?</p>	Problemet är löst.	Gå till steg 2.
<p>Steg 2</p> <p>Se till att du använder rätt lösenord. Beroende på din e-postleverantör skriver du ditt kontolösenord, app-lösenord eller autentiseringslösenord. Mer information finns på Konfigurera SMTP-inställningarna för e-post.</p> <p>Kan du skicka ett e-postmeddelande?</p>	Problemet är löst.	Gå till steg 3.
<p>Steg 3</p> <p>Se till att skrivaren är ansluten till ett nätverk och att nätverket är anslutet till Internet.</p> <p>Kan du skicka ett e-postmeddelande?</p>	Problemet är löst.	Mer information finns i Kontakta kundsupport.

Faxproblem

Det går inte att skicka eller ta emot fax

Åtgärd	Ja	Nej
<p>Steg 1</p> <p>Åtgärda eventuella felmeddelanden som visas på skärmen.</p> <p>Kan du skicka eller ta emot fax?</p>	Problemet är löst.	Gå till steg 2.
<p>Steg 2</p> <p>Kontrollera att kablarna till följande utrustning är ordentligt fastsatta:</p> <ul style="list-style-type: none"> • Telefon • Handenhet • Telefonsvarare <p>Kan du skicka eller ta emot fax?</p>	Problemet är löst.	Gå till steg 3.
<p>Steg 3</p> <p>Lyssna efter kopplingston.</p> <ul style="list-style-type: none"> • Ring faxnumret för att kontrollera om det fungerar. • Om du använder funktionen Ringa upp med luren på, höjer du volymen och verifierar att kopplingstonen hörs. <p>Hör du en kopplingston?</p>	Gå till steg 5.	Gå till steg 4.
<p>Steg 4</p> <p>Kontrollera telefonjacket.</p> <ol style="list-style-type: none"> Anslut den analoga telefonen direkt till telefonjacket. Lyssna efter kopplingston. Om du inte hör en kopplingston använder du en annan telefonkabel. Om du fortfarande inte hör en kopplingston ansluter du den analoga telefonen till ett annat telefonjack. Om du hör en kopplingston ansluter du skrivaren till samma väggkontakt. <p>Kan du skicka eller ta emot fax?</p>	Problemet är löst.	Gå till steg 5.

Felsöka problem

Åtgärd	Ja	Nej
<p>Steg 5</p> <p>Kontrollera om skrivaren är ansluten till en analog telefontjänst eller till rätt digital anslutning.</p> <ul style="list-style-type: none"> • Om du använder en ISDN-telefontjänst (Integrated Services for Digital Network) ansluter du till en analog telefonport på en ISDN-terminaladapter. Kontakta ISDN-leverantören om du vill ha mer information. • Om du använder DSL ansluter du ett DSL-filter eller en DSL-router som har stöd för analog användning. Kontakta din DSL-leverantör om du vill ha mer information. • Om du använder en PBX-telefontjänst (för privatabonnentväxel) så ska du kontrollera att du ansluter till en analog anslutning på PBX:en. Om inget av dessa alternativ finns bör du överväga att installera en analog telefonlinje för faxmaskinen. <p>Kan du skicka eller ta emot fax?</p>	<p>Problemet är löst.</p>	<p>Gå till steg 6.</p>
<p>Steg 6</p> <p>Koppla tillfälligt från annan utrustning och avaktivera andra telefontjänster.</p> <ol style="list-style-type: none"> Koppla från annan utrustning (t.ex. telefonsvarare, datorer, modem och telefonlinjedelare) mellan skrivaren och telefonlinjen. Avaktivera Samtal väntar och röstmeddelanden. Kontakta telefonbolaget om du vill ha mer information. <p>Kan du skicka eller ta emot fax?</p>	<p>Problemet är löst.</p>	<p>Gå till steg 7.</p>
<p>Steg 7</p> <p>Skanna originaldokumentet en sida i taget.</p> <ol style="list-style-type: none"> Ring faxnumret. Skanna dokumentet. <p>Kan du skicka eller ta emot fax?</p>	<p>Problemet är löst.</p>	<p>Mer information finns i Kontakta kundsupport.</p>

Det går att ta emot men inte skicka fax

Åtgärd	Ja	Nej
<p>Steg 1</p> <p>Lägg originaldokumentet på rätt sätt i den automatiska dokumentmataren eller på skannerglaset.</p> <p>Kan du skicka fax?</p>	Problemet är löst.	Gå till steg 2.
<p>Steg 2</p> <p>Ställ in genvägsnumret på rätt sätt.</p> <ul style="list-style-type: none"> Kontrollera att genvägsnumret är inställt för det nummer du vill ringa upp. Slå telefonnumret manuellt. <p>Kan du skicka fax?</p>	Problemet är löst.	Mer information finns i Kontakta kundsupport .

Det går att skicka men inte att ta emot fax

Åtgärd	Ja	Nej
<p>Steg 1</p> <p>Se till att papperskällan inte är tom.</p> <p>Kan du ta emot fax?</p>	Problemet är löst.	Gå till steg 2.
<p>Steg 2</p> <p>Kontrollera inställningarna för antal signaler före svar.</p> <p>På kontrollpanelen trycker du på Inställningar > Fax > Faxinställning > Inställningar för att ta emot fax > Signaler till svar.</p> <p>På skrivarmodeller utan pekskärm kan du trycka på OK för att navigera genom inställningarna.</p> <p>Kan du ta emot fax?</p>	Problemet är löst.	Gå till steg 3.
<p>Steg 3</p> <p>Se Tomma eller vita sidor, om skrivaren skriver ut tomma sidor.</p> <p>Kan du ta emot fax?</p>	Problemet är löst.	Mer information finns i Kontakta kundsupport .

Dålig faxutskriftskvalitet

Åtgärd	Ja	Nej
<p>Steg 1</p> <p>Se till att det inte finns några defekter i utskriftskvaliteten.</p> <p>a. På kontrollpanelen väljer du Inställningar > Felsökning > Testsidor för utskriftskvalitet.</p> <p>På skrivarmodeller utan pekskärm kan du trycka på OK för att navigera genom inställningarna.</p> <p>b. Korrigera eventuella defekter i utskriftskvaliteten. Mer information finns i Utskriftskvaliteten är dålig.</p> <p>Är faxets utskriftskvalitet tillräckligt bra?</p>	<p>Problemet är löst.</p>	<p>Gå till steg 2.</p>
<p>Steg 2</p> <p>Minska överföringshastigheten för inkommande fax.</p> <p>a. På kontrollpanelen väljer du Inställningar > Fax > Faxinställning > Inställningar för att ta emot fax > Administratörskontroller > Maxhastighet</p> <p>På skrivarmodeller utan pekskärm kan du trycka på OK för att navigera genom inställningarna.</p> <p>b. Välj en lägre överföringshastighet.</p> <p>Är faxets utskriftskvalitet tillräckligt bra?</p>	<p>Problemet är löst.</p>	<p>Mer information finns i Kontakta kundsupport.</p>

Skanningsproblem

Det går inte att skanna till en dator

Åtgärd	Ja	Nej
Steg 1 Utför ett kopieringsjobb. Slutfördes kopieringsjobbet?	Gå till steg 3.	Gå till steg 2.
Steg 2 a. Stäng av skrivaren, vänta i ca 10 sekunder och slå på den igen. b. Skanna dokumentet. Kan du skanna dokumentet till en dator?	Problemet är löst.	Gå till steg 3.
Steg 3 Kontrollera skrivarens anslutning. a. Skriv ut sidan för nätverksinställningar. Från kontrollpanelen, navigerar du till Inställningar > Rapporter > Nätverk > Sida för nätverksinställningar b. Kontrollera nätverksstatusen. Är skrivaren ansluten till nätverket?	Gå till steg 5.	Gå till steg 4.
Steg 4 a. Anslut skrivaren till nätverket. b. Skanna dokumentet. Kan du skanna dokumentet till en dator?	Problemet är löst.	Gå till steg 5.
Steg 5 a. Se till att skrivaren och datorn är anslutna till samma nätverk. b. Skanna dokumentet. Kan du skanna dokumentet till en dator?	Problemet är löst.	Mer information finns i Kontakta kundsupport.

Det går inte att skanna till en nätverksmapp

Åtgärd	Ja	Nej
<p>Steg 1</p> <p>a. Skapa en genväg för nätverksmapp</p> <p>b. Skanna ett dokument med genvägen. Mer information finns i Skanna till en nätverksmapp.</p> <p>Kan du skanna ett dokument och spara det i en nätverksmapp?</p>	Problemet är löst.	Gå till steg 2.
<p>Steg 2</p> <p> OBS! Se till att nätverksmappens sökväg och format är korrekta. Till exempel //server_hostname/foldername/path, där server_hostname är en fullständig domän (FQDN) eller IP-adress.</p> <p>Är nätverksmappens sökväg och format är korrekta?</p>	Gå till steg 3.	Gå till steg 4.
<p>Steg 3</p> <p>Se till att du har skrivbehörighet till nätverksmappen.</p> <p>Kan du skanna ett dokument och spara det i en nätverksmapp?</p>	Problemet är löst.	Gå till steg 4.

Åtgärd	Ja	Nej
<p>Steg 4</p> <p>Uppdatera nätverksmappens genväg.</p> <p>a. Öppna en webbläsare och ange skrivarens IP-adress i adressfältet.</p> <ul style="list-style-type: none"> • Leta efter skrivarens IP-adress på startskärmen. IP-adressen visas som fyra nummergrupper som är åtskilda med punkter, till exempel 123.123.123.123. • Om du använder en proxyserver inaktiverar du den tillfälligt för att kunna öppna webbsidan på rätt sätt. <p>b. Klicka på Genvägar, och välj sedan en genväg.</p> <p>Om du har flera genvägstyper väljer du Nätverksmapp.</p> <p>c. I fältet Dela sökväg skriver du sökvägen till nätverksmappen.</p> <ul style="list-style-type: none"> • Om din sökväg för delning är \\server_hostname\foldername\path skriver du //server_hostname/foldername/path. • Se till att du använder snedstreck framåt när du skriver delningsvägen. <p>d. Välj din autentiseringsmetod på menyn Autentisering.</p> <p>Om autentisering är inställd på "Använd tilldelat användarnamn och lösenord" skriver du inloggningsuppgifterna i fälten Användarnamn.</p> <p>e. Klicka på Spara.</p> <p>Kan du skanna ett dokument och spara det i en nätverksmapp?</p>	<p>Problemet är löst.</p>	<p>Gå till steg 5.</p>
<p>Steg 5</p> <p>Se till att skrivaren och nätverksmappen är anslutna till samma nätverk.</p> <p>Kan du skanna ett dokument och spara det i en nätverksmapp?</p>	<p>Problemet är löst.</p>	<p>Mer information finns i Kontakta kundsupport.</p>

Ofullständiga kopior av dokument eller foton

Åtgärd	Ja	Nej
<p>Steg 1</p> <p>a. Se till att dokumentet eller fotot läggs med framsidan nedåt på skannerglasets övre vänstra hörn.</p> <p>b. Kopiera dokumentet eller fotot.</p> <p>Kopierades dokumentet eller fotot ordentligt?</p>	<p>Problemet är löst.</p>	<p>Gå till steg 2.</p>
<p>Steg 2</p> <p>a. Matcha pappersstorleksinställningen med det papper som har fyllts på i facket.</p> <p>b. Kopiera dokumentet eller fotot.</p> <p>Kopierades dokumentet eller fotot ordentligt?</p>	<p>Problemet är löst.</p>	<p>Mer information finns i Kontakta kundsupport.</p>

Skanningen misslyckades

Åtgärd	Ja	Nej
<p>Steg 1 Kontrollera kabelanslutningarna.</p> <p>a. Kontrollera att Ethernet- eller USB-kabeln är ordentligt isatt i datorn och skrivaren.</p> <p>b. Skicka skanningsjobbet igen.</p> <p>Slutfördes skanningsjobbet?</p>	Problemet är löst.	Gå till steg 2.
<p>Steg 2 Kontrollera den fil du vill skanna.</p> <p>a. Kontrollera att filnamnet inte redan används i destinationsmappen.</p> <p>b. Se till att dokumentet eller fotot som du vill skanna inte är öppet i ett annat program.</p> <p>c. Skicka skanningsjobbet igen.</p> <p>Slutfördes skanningsjobbet?</p>	Problemet är löst.	Gå till steg 3.
<p>Steg 3</p> <p>a. Se till att antingen Lägg till tidsstämpel eller Skriv över befintlig fil har valts i konfigurationsinställningarna för destinationen.</p> <p>b. Skicka skanningsjobbet igen.</p> <p>Slutfördes skanningsjobbet?</p>	Problemet är löst.	Mer information finns i Kontakta kundsupport .

Dålig kopieringskvalitet

Åtgärd	Ja	Nej
<p>Steg 1</p> <p>a. Rengör skannerglasets och den automatiska dokumentmatarens glas med en fuktig, mjuk, luddfri trasa. Om din skrivare har ett andra automatiskt dokumentmatarglas inuti den automatiska dokumentmataren, rengör också det glaset.</p> <p>Mer information finns på Rengöra skannern.</p> <p>b. Se till att dokumentet eller fotot läggs med framsidan nedåt på skannerglasets övre vänstra hörn.</p> <p>c. Kopiera dokumentet eller fotot.</p> <p>Är kopian kvalitet tillräckligt bra?</p>	<p>Problemet är löst.</p>	<p>Gå till steg 2.</p>
<p>Steg 2</p> <p>a. Kontrollera kvaliteten på originaldokumentet eller -fotot.</p> <p>b. Justera inställningarna för skanningskvalitet.</p> <p>c. Kopiera dokumentet eller fotot.</p> <p>Är kopian kvalitet tillräckligt bra?</p>	<p>Problemet är löst.</p>	<p>Mer information finns i Kontakta kundsupport.</p>

Vertikala mörka ränder i utskriften vid skanning från den automatiska dokumentmataren

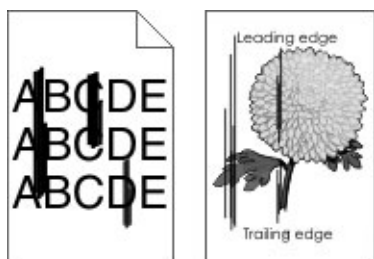

Åtgärd	Ja	Nej
<p>a. Öppna skannerluckan. b. Använd en fuktad, mjuk och luddfri trasa till att torka av den automatiska dokumentmatarens glas och den automatiska dokumentmatarens glasplatta. c. Stäng skannerluckan. d. Skanna dokumentet.</p> <p>Visas vertikala ränder i skannade dokument?</p>	<p>Mer information finns i Kontakta kundsupport.</p>	<p>Problemet är löst.</p>

Det går inte att stänga skannern

Åtgärd	Ja	Nej
<p>Avlägsna hinder som gör att det inte går att stänga skannerluckan.</p> <p>Gick det att stänga skannerluckan helt?</p>	<p>Problemet är löst.</p>	<p>Mer information finns i Kontakta kundsupport.</p>

Skanning tar för lång tid eller gör att datorn låser sig

Åtgärd	Ja	Nej
<p>Stäng alla program som stör skanningen.</p> <p>Tar skanningen för lång tid eller gör den så att datorn hänger sig?</p>	<p>Mer information finns i Kontakta kundsupport.</p>	<p>Problemet är löst.</p>

Skannern svarar inte

Åtgärd	Ja	Nej
<p>Steg 1</p> <p>a. Kontrollera om nätsladden är ordentligt ansluten till skrivaren och eluttaget.</p> <p>För att undvika brandrisk eller att få en elektrisk stöt ansluter du nätsladden till ett lämpligt och jordat vägguttag som är i närheten av produkten och är lättillgängligt.</p> <p>b. Kopiera eller skanna dokumentet.</p> <p>Svarar skannern?</p>	Problemet är löst.	Gå till steg 2.
<p>Steg 2</p> <p>a. Kontrollera att skrivaren är på.</p> <p>b. Åtgärda eventuella felmeddelanden som visas på skärmen.</p> <p>c. Kopiera eller skanna dokumentet.</p> <p>Svarar skannern?</p>	Problemet är löst.	Gå till steg 3.
<p>Steg 3</p> <p>a. Stäng av skrivaren, vänta i ungefär 10 sekunder och slå sedan på skrivaren igen.</p> <p>b. Kopiera eller skanna dokumentet.</p> <p>Svarar skannern?</p>	Problemet är löst.	Mer information finns i Kontakta kundsupport.

Justera skannerregistrering

- Från kontrollpanelen, navigerar du till **Inställningar > Enhet > Underhåll > Konfigurationsmeny > Skannerkonfiguration > Manuell skannerregistrering > Snabbtest för utskrift.**

På skrivarmodeller utan pekskärm kan du trycka på **OK** för att navigera genom inställningarna.

- Placera testsidan från Snabbtest för utskrift på skannerglasets och tryck sedan på **Flatbäddsregistrering.**
- Välj **Snabbtest för kopiering.**

4. Jämför kopian från Snabbtest för kopiering med originaldokumentet.

 **OBS!** Om marginalerna på testsidan skiljer sig från originaldokumentet ska du justera inställningarna för Vänster marginal och Övre marginal.

5. Upprepa [steg 3](#) och [steg 4](#) tills marginalerna på kopian från Snabbtest för kopiering matchar originaldokumentet.

Justera registrering av den automatiska dokumentmataren

1. Från kontrollpanelen, navigerar du till **Inställningar > Enhet > Underhåll > Konfigurationsmeny > Skannerkonfiguration > Manuell skannerregistrering > Snabbtest för utskrift.**

På skrivarmodeller utan pekskärm kan du trycka på **OK** för att navigera genom inställningarna.

2. Placera sidan för Snabbtest för utskrift i den automatiska dokumentmatarens magasin och tryck sedan på **Registrering av främre automatisk dokumentmatare.**

 **OBS!** Om du vill justera registreringen av den främre delen av den automatiska dokumentmataren placerar du testsidan med utskriften uppåt och kortsidan först in i den automatiska dokumentmataren.

3. Välj **Snabbtest för kopiering.**

4. Jämför kopian från Snabbtest för kopiering med originaldokumentet.

 **OBS!** Om marginalerna på testsidan skiljer sig från originaldokumentet ska du justera inställningarna för Horisontell justering och Övre marginal.

5. Upprepa [steg 3](#) och [steg 4](#) tills marginalerna på kopian från Snabbtest för kopiering matchar originaldokumentet.

Kontakta kundsupport

Se till att ha följande information innan du kontaktar kundsupport:

- Skrivarproblem
- Felmeddelande
- Skrivarens modell och serienummer

Gå till www.xerox.com, klicka på länken **Kundsupport** och sök efter din produkt, om du vill få e-post, chattstöd eller bläddra i den dokumentation som stöds, drivrutiner och andra nedladdningar.

Teknisk support är även tillgänglig på telefon. Gå till www.xerox.com/supplies i USA eller Kanada. I andra länder eller regioner går du till eller kontaktar det ställe där du köpte skrivaren.

A

Information om föreskrifter

Den här bilagan innehåller:

- Grundläggande föreskrifter..... 270
- Lagar kring kopiering..... 279
- Faktablad om materialsäkerhet 282

Grundläggande föreskrifter

Bullernivåer

Följande mätningar har utförts i enlighet med ISO 7779 och rapporterats i enlighet med ISO 9296.

 **OBS!** Alla lägen kanske inte är tillämpliga för din produkt.

Medelljudtryck (dBA) vid 1 meter	
Utskrift pågår	Enkelsidig: 52 Dubbelzijdig: 50
Skanning	52
Kopiering	55
Klar	14

Meddelande om statisk elektricitet



Den här symbolen identifierar delar som är känsliga för statiska laddningar. Rör aldrig vid områden kring denna symbol utan att först beröra en metallyta vid någon yta i ett område på avstånd från symbolen.

Berör en synlig metallram på skrivaren innan du berör eller kommer åt skrivarens invändiga ytor för att förhindra skador som kan uppstå genom elektrostatisk urladdning när du utför underhåll, som att rensa paperstopp eller byta ut förbrukningsmaterial.

ENERGY STAR



Xerox-produkter som bär ENERGY STAR-emblemet på produkten eller huvudmenyn är certifierade för och överensstämmer med kraven i EPA ENERGY STAR från och med tillverkningsdatum.

Temperaturinformation

Omgivningsdriftstemperatur	10 till 32,2 °C (50 till 90 °F)
Frakttemperatur	-40 till 43,3 °C (-40 till 110 °F)
Förvaringstemperatur och relativ fuktighet	-40 till 43,3 °C (-40 till 110 °F), 8 till 80 % RH

Información de la energía de México

- Consumo de energía en operación: 550 Wh
- Consumo de energía en modo de espera: 0,1 Wh
- Cantidad de producto por unidad de energía consumida: 4.15 páginas/Wh

Meddelande om laser

Skrivaren är certifierad i USA i enlighet med kraven i DHHS 21 CFR kapitel I, underkapitel J för klass I (1)-laserprodukter, och på andra platser certifierad som en klass I-laserprodukt i enlighet med kraven i IEC 60825-1: 2014.

Laserprodukter av klass I anses inte vara skadliga. Lasersystemet och skrivaren är utformade så att människor aldrig utsätts för laserstrålning över klass I-nivå under normala förhållanden vid användning, underhåll eller service. Skrivaren har en icke-servicebar skrivarhuvudenhet som innehåller en laser med följande specifikationer:

- Klass: IIIb (3b) AlGaAs
- Nominell uteffekt (milliwatt): 15
- Våglängd (nanometer): 775–800

Ström

Produktens strömförbrukning

I följande tabell dokumenteras produktens olika lägen för strömförbrukning.



OBS! Alla lägen kanske inte är tillämpliga för din produkt.

Läge	Beskrivning	Strömförbrukning (Watt)
Utskrift pågår	Produkten skapar en papperskopia av elektroniska indata.	Enkelsidig: 460 Dubbelsidig: 325
Kopiering	Produkten skapar en papperskopia av originalpapperskopior.	460
Skanning	Produkten skannar originalpapperskopior.	N/A (B225); 9,5 (B235, flashenhet)
Klar	Produkten väntar på en utskrift.	5,5 (B225); 6,0 (B235)
Viloläge	Produkten är i energisparläge (hög nivå).	1,2 (B225) eller 1,1 (B235)
Standbyläge	Produkten är i energisparläge (låg nivå).	E/T
Av	Produkten är ansluten till ett eluttag, men strömbrytaren är avstängd.	0,1 (B225); 0,2 (B235)

Strömförbrukningsnivåerna som listades i föregående tabell representerar genomsnittsmätningar. Momentaneffekten kan vara betydligt högre än genomsnittet.

Viloläge

Den här produkten är utrustad med ett energisparläge som kallas för Viloläge. Viloläget sparar ström genom att minska strömförbrukningen under längre inaktiva perioder. Viloläget aktiveras automatiskt när produkten inte har använts under en viss tidsperiod, vilket kallas för vilolägets tidsgräns.

 **OBS!** Fabriksstandard för vilolägets tidsgräns för den här produkten är 15 minuter

Med hjälp av konfigurationsmenyerna kan du ändra vilolägets tidsgräns till mellan 1 och 120 minuter. Om utskriftshastigheten är mindre eller lika med 30 sidor per minut kan tidsgränsen endast ställas in till upp till 60 minuter. Om du ställer in vilolägets tidsgräns på ett lågt värde minskar strömförbrukningen, men produktens svarstid kan då öka. Om du ställer in vilolägets tidsgräns på ett högt värde bibehålls en snabb svarstid, men mer ström förbrukas.

Standbyläge

Den här produkten är utrustad med ett driftläge som drar mycket lite ström och som kallas Standbyläge. När skrivaren är i standbyläge stängs alla andra system och enheter av på ett säkert sätt.

Skrivaren kan gå in i standbyläget med följande metoder:

- Använda standbylägets tidsgräns
- Använda schemalagda energilägen

 **OBS!** Fabriksstandard för standbylägets tidsgräns för den här produkten i alla länder och regioner är tre dagar.

Hur lång tid skrivaren ska vänta efter att ett jobb har skrivits ut innan den går in i standbyläget kan ändras till mellan en timme och en månad.

Avstängt läge

Om den här produkten har ett avstängt läge som ändå drar en mindre mängd ström måste du koppla bort nätsladden från eluttaget för att stoppa strömförbrukningen helt.

Total energiförbrukning

Ibland kan det vara användbart att kunna uppskatta produktens totala energiförbrukning. Efter som uppgifter om energiförbrukningen står i Watt ska energiförbrukningen multipliceras med den tid produkten befinner sig i varje enskilt läge om du vill beräkna den totala förbrukningen. Produktens totala energiförbrukning är summan av förbrukningen i varje läge.

Föreskriftsmeddelanden för telekommunikation

Föreskriftsmeddelanden beträffande terminalutrustning för telekommunikation

Detta avsnitt innehåller föreskriftsinformation om gällande bestämmelser för produkter som innehåller det analoga faxkortet:

Meddelande om FCC-krav till användare av det amerikanska telefont nätet

Utrustningen uppfyller del 68 i FCC-reglerna och de krav som omfattas av ACTA (Administrative Council for Terminal Attachments). På utrustningens baksida finns en etikett med bland annat ett maskin-ID med följande format: US:AAAEQ##TXXXX. Detta nummer måste vid begäran lämnas till telebolaget.

Den här utrustningen använder RJ-11C USOC-uttaget (Universal Service Order Code).

Kontakten och uttaget som används för att ansluta utrustningen till elledningen och telenätet i lokalen måste följa lämpliga FCC-regler i del 68 och de krav som omfattas av ACTA. Använd en kompatibel telefonsladd (RJ-11) som är 26 AWG eller större när du ansluter den här produkten till det allmänna telefont nätet. Se din konfigurationsdokumentation för mer information.

REN-numret (Ringer Equivalence Number) anger hur många enheter som kan anslutas till en telefonlinje. För många REN-nummer på en telefonlinje kan medföra att enheterna inte avger någon signal vid inkommande samtal. I de flesta regioner får summan av REN-numren inte överstiga fem (5,0). Kontakta det lokala telebolaget för information om hur många enheter som får anslutas till en linje, med avseende på det sammanlagda antalet REN-nummer. För maskiner som har godkänts efter 23 juli 2001 ingår denna produkts REN-nummer i produktens id-nummer med formatet US:AAAEQ##TXXXX. Tecknen ## motsvarar REN-numret utan decimaltecken (03 motsvarar exempelvis REN-numret 0,3). På äldre maskiner visas REN-numret separat på etiketten.

Om denna utrustning orsakar skada på telefont nätet kommer telebolaget att meddela dig i förväg för att tillfällig avbryta tjänsten om så krävs. Om förhandsmeddelande inte är praktiskt kommer telebolaget att meddela kunden så snart som möjligt. Du kommer också att informeras om din rätt att lämna in ett klagomål till FCC.

Telebolaget kan göra ändringar i sina anläggningar, utrustning, drift eller procedurer som kan påverka driften av denna utrustning. Om detta händer kommer telebolaget att meddela i förväg så att du kan göra nödvändiga ändringar för att upprätthålla oavbruten tjänst.

Kontakta din inköpsplats beträffande information om reparation eller garanti om du har problem med den här utrustningen. Om utrustningen medför skador i telenätet kan du bli uppmanad av telebolaget att stänga av utrustningen till problemet har åtgärdats.

Denna utrustning innehåller inga delar som kan repareras av användaren. Kontakta din inköpsplats beträffande information om reparation och garanti.

Anslutning till sådana linjer kan orsaka höga kostnader. Kontakta lämplig myndighet för att få mer information.

Om ditt hem har speciellt kabelansluten larmutrustning ansluten till telefonlinjen ska du se till att installationen av denna utrustning inte inaktiverar din larmutrustning. Om du har frågor om vad som kan inaktivera larmutrustning ska du kontakta ditt telefonbolag eller en kvalificerad installatör.

Enligt den amerikanska lagparagrafen Telephone Consumer Protection Act från 1991 måste alla meddelanden som skickas från en dator eller annan elektronisk enhet, inklusive en faxenhet, förses med sidhuvud eller sidfot på varje sida eller på den första sidan i dokumentet, med information om datumet och tidpunkten för sändningen, namnet på företaget, myndigheten eller personen som utgör avsändare, samt telefonnumret till den avsändande enheten på företaget, myndigheten eller hos personen. Det angivna telefonnumret får inte vara ett 900-nummer eller annat nummer vars debitering överstiger avgiften för lokal- eller fjärrsamtal.

Se din användardokumentation för att programmera denna information i din faxmaskin.

Meddelande till användare av det kanadensiska telefonnätet

Denna produkt uppfyller tillämpliga tekniska specifikationer från ISED (Innovation, Science and Economic Development Canada).

REN-numret (Ringer Equivalence Number) anger det maximala antalet enheter som får anslutas till ett telefongränssnitt. Slutet av ett gränssnitt får bestå av valfri kombination av enheter, som endast begränsas av kravet att summan av enheternas REN inte överstiger fem. REN-numret finns på produktetiketten.

Denna utrustning använder CA11A-telefonuttag.

Avis Réservé aux Utilisateurs du Réseau Téléphonique du Canada

Ce produit est conforme aux spécifications techniques d'Innovation, Sciences et Développement économique Canada.

Le numéro REN (ringer equivalence number: numéro d'équivalence de sonnerie) indique le nombre maximum d'appareils pouvant être connectés à l'interface téléphonique. En bout de ligne, le nombre d'appareils qui peuvent être connectés n'est pas directement limité, mais la somme des REN de ces appareils ne doit pas dépasser cinq. Le numéro REN est indiqué sur l'étiquette produit.

Cet équipement utilise des prises de téléphone CA11A.

Meddelande till användare av Nya Zeelands telefonnät

Följande är speciella villkor för användarinstruktioner beträffande fax. Att bevilja "telepermit" för terminalutrustning visar endast att telekomföretaget har godkänt att objektet uppfyller minimikraven för anslutning till nätet. Det innebär inte godkännande av produkten av telekomföretaget och inte heller ge någon form av garanti. Framför allt ger det ingen garanti för att något objekt fungerar korrekt i alla avseenden med ett annat objekt från utrustning med ett "telepermit" av olika märken eller modeller. Det innebär dessutom inte heller att någon produkt är kompatibel med alla telekomföretagets nättjänster.

Den här utrustningen ska inte ställas in för att ringa automatiskt till telekomföretagets nödtjänst "111".

Denna utrustning kanske inte erbjuder ett effektivt överlämnande av ett samtal till en annan enhet som är ansluten till samma linje.

Denna utrustning ska inte användas under några omständigheter som kan utgöra en olägenhet för andra kunder hos telekomföretaget.

Denna utrustning kan inte, under alla driftsförhållanden, fungera korrekt vid högre hastigheter än de som den är konstruerad för. Telekomföretaget tar inget ansvar för problem som kan uppstå under sådana omständigheter.

Den dekadiska (eller puls) uppringningen på den här enheten är olämplig för att använda i telekomnätverket i Nya Zeeland.

För korrekt funktion får antalet REN-nummer (REN) för alla parallella enheter som är anslutna till samma telefonlinje inte överstiga fem. Antalet REN-nummer för denna enhet finns på etiketten.

Enheten använder en modulär RJ-11C-anslutning. Kontakta inköpsplatsen om du behöver en BT-adapter.

Vissa parametrar som krävs för att följa kraven på telekomföretagets "Telepermit" beror på utrustningen (datorn) som är kopplad till enheten. Tillhörande utrustning ska ställas in så att de kan användas inom följande gränser för att uppfylla telekomföretagets specifikationer:

- Inga fler än 10 uppringningsförsök får ske till samma nummer inom en period på 30 minuter för varje enskilt manuellt samtal som inlets, och
- Utrustningens uppringning ska avbrytas under en period av minst 30 sekunder mellan slutet av ett samtal och början på nästa försök.
- Utrustningen ska ställas in och se till att automatiska samtal till olika nummer sker inom sådana intervall att det inte finns mindre än fem sekunder mellan slutet på ett uppringningsförsök och början på ett annat.

Verwendung dieses Produkts in Deutschland

Für dieses Produkt muss ein deutscher Billing Tone Filter zur Zählzeichenübertragung für jede Leitung installiert werden, über die in Deutschland Zeitsteuertakte übertragen werden. Zeitsteuertakte sind in analogen Leitungen in Deutschland möglicherweise nicht vorhanden. Der Teilnehmer kann die Bereitstellung von Zeitsteuertakten veranlassen oder beim deutschen Netzanbieter telefonisch deren Deaktivierung beantragen. Im Regelfall werden Zeitsteuertakte nur dann bereitgestellt, wenn dies vom Teilnehmer bei der Installation ausdrücklich erwünscht wird.

Använda denna produkt i Schweiz

Denna produkt kräver att ett schweiziskt faktureringsfilter installeras på alla linje som tar emot mätpulser i Schweiz.

Utilisation de ce produit en Suisse

Cet appareil nécessite l'utilisation d'un filtre de tonalité de facturation suisse devant être installé sur toute ligne recevant des impulsions de comptage en Suisse.

Verwendung dieses Produkts in der Schweiz

Für dieses Produkt muss ein schweizerischer Billing Tone Filter zur Zählzeichenübertragung für jede Leitung installiert werden, über die in der Schweiz Zeitsteuertakte übertragen werden.

Uso del prodotto in Svizzera

Questo prodotto richiede un filtro toni Billing svizzero, da installare su tutte le linee che ricevono impulsi remoti in Svizzera.

Föreskriftsmeddelanden för trådlösa produkter

Detta avsnitt innehåller föreskriftsinformation som endast tillämpas på trådlösa modeller.

Gå till <http://support.xerox.com> om du inte är säker på om din modell är trådlös.

Information om modulära komponenter

Trådlösa modeller innehåller modulära komponenter. Se märkningen på din faktiska produkt för att avgöra vilka modulära komponenter som är installerade i just din produkt.

Exponering för radiofrekvensstrålning

Den här enhetens utstrålade uteffekt ligger långt under gränserna för radiofrekvensexponering från FCC och andra tillsynsmyndigheter. En minsta avstånd på 20 cm (8 tum) måste upprätthållas mellan antennen och alla personer för att denna enhet ska uppfylla RF-exponeringskraven från FCC och andra tillsynsmyndigheter.

Innovation, Science and Economic Development, Kanada

Den här enheten överensstämmer med licensundantagna RSS-standarder fastställda av Innovation, Science and Economic Development, Kanada. Användning av enheten omfattas av följande två villkor:

1. Enheten får inte orsaka störningar och
2. Enheten måste kunna hantera alla störningar, inklusive störningar som kan orsaka oönskad funktion.

Innovation, Sciences et Développement économique Canada

Cet appareil est conforme aux normes RSS exemptes de licence d'Innovation, Sciences et Développement économique Canada. Son fonctionnement est soumis aux deux conditions suivantes:

1. Cet appareil ne doit pas causer d'interférences et
2. Il doit accepter toutes les interférences, y compris les celles qui peuvent entraîner un fonctionnement indésirable.

Efterlevnad i Europeiska unionen och Europeiska ekonomiska samarbetsområdet



CE-märket som tillämpas på den här produkten indikerar efterlevnad av tillämpliga EU-direktiv. Den fullständiga texten med EU:s försäkran om överensstämmelse finns på <https://www.xerox.com/en-us/about/ehs>.

Begränsningar

Denna radioutrustning är begränsad till endast inomhusbruk. Utomhusbruk är förbjudet. Denna begränsning gäller för alla länder som anges i tabellen nedan:

AT	BE	BG	CH	CY	CZ
DE	DK	EE	EL	ES	FI
FR	HR	HU	IE	IS	IT
LI	LT	LU	LV	MT	
NL	NO	PL	PT	RO	
SE	SI	SK	TR	UK	

EU:s och andra länders meddelande beträffande radiosändares operativa frekvensband och maximal RF-effekt

Denna radioprodukt sänder i antingen 2,4 GHz (2,412–2,472 GHz i EU) eller 5 GHz (5,15–5,35 och 5,47–5,725 GHz i EU). Sändarens maximala EIRP-ut effekt, inklusive antennförstärkning, är ≤ 20 dBm för båda banden.

Federal Communications Commission (FCC) -information om efterlevnad

Produkten har testats och funnits följa gränsvärdena för digitala produkter i klass B enligt Part 15 i FCC-bestämmelserna. Användning av enheten omfattas av följande två villkor:

1. Enheten får inte orsaka störningar och
2. Enheten måste kunna hantera störningar som tas emot, inklusive störningar som kan orsaka önskad funktion.

FCC klass B-gränsvärdena är utformade för att erbjuda rimligt skydd mot skadlig störning när utrustningen används i en bostad. Denna utrustning genererar, använder och kan utstråla radiofrekvensenergi och kan, om den inte installeras och används i enlighet med instruktionerna, orsaka skadlig störning av radiokommunikation. Det finns dock ingen garanti för att störningar inte inträffar i en viss installation. Om den här utrustningen skulle orsaka störningar på radio- eller TV-mottagning (vilket kan avgöras genom att av- och påslagning av utrustningen) uppmanas användaren att åtgärda störningarna på ett eller flera av följande sätt:

- Vrid eller flytta mottagarantennen.
- Öka avståndet mellan utrustningen och mottagaren.
- Anslut utrustningen till ett uttag med en annan strömkrets än det uttag där mottagaren anslutits.
- Kontakta din inköpsplats eller servicerepresentant för ytterligare förslag.

Tillverkaren ansvarar inte för radio- eller TV-störningar orsakade av andra kablar än de rekommenderade, eller av obehöriga ändringar eller modifieringar av denna utrustning. Obehöriga ändringar eller modifieringar kan upphäva användarens behörighet att använda denna utrustning.



OBS! För att säkerställa efterlevnad med FCC-reglerna för elektromagnetisk störning för en datoranordning av klass B måste du använda en korrekt skärmd och jordad kabel. Att använda en ersättningskabel som inte är ordentligt skärmd och jordad kan leda till ett brott mot FCC-reglerna.

För mer information om miljö, hälsa och säkerhet i relation till denna Xerox-produkt och dess förbrukningsmaterial kan du kontakta följande:

Webbadress: <https://www.xerox.com/en-us/about/ehs>

Samtal (endast USA och Kanada): 1-800-ASK-XEROX (1-800-275-9376)

E-post: EHS-Europe@xerox.com

Uttalande om efterlevnad från Innovation, Science and Economic Development, Kanada

Denna digitala klass B-apparat uppfyller alla krav i den kanadensiska standarden ICES-003 för störningar som orsakas på utrustning.

Avis de conformité aux normes de l'Innovation, Sciences et Développement économique Canada

Cet appareil numérique de classe B est conforme aux exigences de la norme canadienne relative aux équipements pouvant causer des interférences NMB-003.

Tyskland

Blendschutz

Das Gerät ist nicht für die Benutzung im unmittelbaren Gesichtsfeld am Bildschirmarbeitsplatz vorgesehen. Um störende Reflexionen am Bildschirmarbeitsplatz zu vermeiden, darf dieses Produkt nicht im unmittelbaren Gesichtsfeld platziert werden.

Importeur

Xerox GmbH
Hellersbergstraße 2-4
41460 Neuss
Deutschland

Turkiet - RoHS-direktivet

I enlighet med artikel 7 (d) intygar vi härmed att ”den är i överensstämmelse med EEE-förordningen”.

“EEE yönetmeliğine uygundur.”

Ukrainas RoHS-efterlevnad

Обладнання відповідає вимогам Технічного регламенту щодо обмеження використання деяких небезпечних речовин в електричному та електронному обладнанні, затвердженого постановою Кабінету Міністрів України від 3 грудня 2008 № 1057.

(Utrustningen uppfyller kraven i den tekniska förordningen, godkänd av resolutionen från Ukrainas ministerium 3 december 2008, gällande begränsningar för användning av vissa farliga ämnen i elektrisk och elektronisk utrustning.)

Lagar kring kopiering

USA

Kongressen har i lag förbjudet återgivning av följande dokument under vissa omständigheter. Personer som gör sig skyldiga till denna typ av återgivning kan straffas med böter eller fängelse.

1. Obligationer och säkerheter som utställts av regeringen i USA, exempelvis:
 - Skuldbrev.
 - Valuta.
 - Räntebevis från obligationer.
 - Sedlar och checkar från Federal Reserve Bank.
 - Silvercertifikat.
 - Guldcertifikat.
 - Obligationer (USA).
 - Statsobligationer.
 - Sedlar och checkar från Federal Reserve.
 - Skiljemyntsedlar.
 - Bankcertifikat.
 - Sedlar.
 - Obligationer från särskilda myndigheter, bland andra FHA, osv.
 - Obligationer. Obligationer (U.S. Savings Bonds) får endast fotograferas i samband med försäljningen av sådana obligationer.
 - Stämplor från skatteverket. Om det är nödvändigt att återge ett juridiskt dokument med en makulerad skattestämpel, är detta tillåtet förutsatt att återgivningen av dokumentet sker i lagligt syfte.
 - Frimärken, makulerade eller inte. Frimärken får fotograferas i filatelistiskt syfte förutsatt att reproduktionen är svartvit och mindre än 75 % eller större än 150 % av originalet.
 - Postanvisningar.
 - Fakturor, checkar eller växlar som utgetts av eller åt behöriga tjänstemän i USA.
 - Stämplor och andra värdesymboler av godtycklig valör som har utgetts eller kan komma att utges i enlighet med ett kongressbeslut.
 - Korrigerade ersättningsbevis för veteraner från andra världskriget.
2. Obligationer och säkerheter från regering, bank eller företag i utlandet.
3. Upphovsrättsskyddat material, såvida inte tillåtelse från upphovsrättens ägare har inhämtats eller reproduktionen faller inom kriterierna för "lagligt bruk" eller biblioteksbruk enligt lagen om upphovsrätt. Mer information om dessa villkor finns på Copyright Office, Library of Congress, Washington, D.C. 20559. Fråga efter cirkulär R21.
4. Medborgar- eller naturaliseringsintyg. Utländska naturaliseringsintyg får fotograferas.
5. Pass. Utländska pass får fotograferas.
6. Immigrationsdokument.
7. Inkallelseorder.

8. Inkallelseorder med någon av följande information om mottagaren:

- Intäkter eller inkomst.
- Utdrag ur brottsregister.
- Fysiskt eller psykiskt tillstånd.
- Bidragsinformation.
- Tidigare militärtjänst.
- Undantag: Bevis på avsked från den amerikanska militären får fotograferas.

9. ID-kort, passerkort och tjänstebeteckningar som bärs av militär personal eller tjänstemän i federala departement, exempelvis FBI, finansdepartement, osv. (Såvida inte order om fotografering har utgått från högste ansvarig i detta departement/denna myndighet.)

Därutöver är återgivning av följande förbjuden i vissa delstater:

- Fordonstillstånd.
- Körkort.
- Ägarbevis till fordon.

Föregående lista är inte uttömmande, varför Xerox inte kan göras ansvarigt för eventuell ofullständighet. Rådgör med jurist vid tveksamhet.

Mer information om dessa villkor finns på Copyright Office, Library of Congress, Washington, D.C. 20559. Fråga efter cirkulär R21.

Kanada

Parlamentet har i lag förbjudet återgivning av följande dokument under vissa omständigheter. Personer som gör sig skyldiga till denna typ av återgivning kan straffas med böter eller fängelse.

- Sedlar
- Obligationer och säkerheter
- Dokument från skatteverket
- Offentliga emblem som tillhör nationen Kanada, en provins, offentlig myndighet eller domstol
- Tillkännagivanden, order, lagar eller utnämningar, eller kungörelser om dessa (i syfte att falskeligen ge intryck av att ha tryckts av Queen's Printer for Canada eller motsvarande i en provins)
- Märken, varumärken, emblem, emballage eller designer som används av regeringen i Kanada eller en provins, eller för dessas räkning, av regeringen i en annan nation än Kanada, eller av ett departement eller en myndighet som upprättats av regeringen i Kanada eller en provins eller av regeringen i en annan nation än Kanada
- Präglade eller självhäftande stämplor som används för taxeringsändamål av regeringen i Kanada eller en provins, eller av regeringen i en annan nation än Kanada
- Dokument, register eller journaler som förvaras hos statliga tjänstemän med ansvar för framställning eller utgivning av auktoriserade kopior av dessa, där kopian falskeligen ger intryck av att vara en auktoriserad kopia
- Upphovsrättsskyddat material och varumärken av alla slag utan tillstånd från upphovsrättens eller varumärkets ägare

Listan ovan är icke uttömmande och har endast publicerats i vägledande syfte, varför Xerox inte kan göras ansvarigt för eventuell ofullständighet. Rådgör med jurist vid tveksamhet.

Andra länder

Kopiering av vissa dokument kan vara olaglig i landet där du befinner dig. Personer som gör sig skyldiga till denna typ av återgivning kan straffas med böter eller fängelse.

- Sedlar
- Sedlar och checkar
- Obligationer och säkerheter
- Pass och identitetshandlingar
- Upphovsrättsskyddat material och varumärken utan tillåtelse av ägaren
- Frimärken och andra säljbara dokument

Denna lista är inte uttömmande, varför Xerox inte kan göras ansvarigt för eventuell ofullständighet. Rådgör med jurist vid tveksamhet.

Faktablad om materialsäkerhet

Information om materialsäkerhet för skrivaren finns på:

- Webbadress: <https://safety sheets.business.xerox.com/en-us/>
- USA och Kanada: 1-800-ASK-XEROX (1-800-275-9376)
- Skicka en e-postbegäran till EHS-Europe@xerox.com för övriga marknader

Återvinning och kassering

Den här bilagan innehåller:

- [Produktkassering och -återvinning](#) 284
- [Nordamerika](#) 285
- [Xerox Green World Alliance](#)..... 286
- [WEEE-direktivet \(Waste from Electrical and Electronic Equipment\)](#)..... 287

Produktkassering och -återvinning

Skrivaren eller dess tillbehör får inte kastas bland hushållsavfall. De lokala myndigheterna kan ge information om kasserings- och återvinningsalternativ.

Nordamerika

Xerox har ett återanvändnings- och återvinningsprogram för sina produkter. Kontakta en Xerox-representant (1-800-ASK-XEROX) om du vill veta om den här produkten från Xerox ingår i programmet. Gå till <https://www.xerox.com/en-us/about/ehs> för mer information om Xerox miljöprogram.

Xerox Green World Alliance

Programmet Xerox Green World Alliance låter dig returnera kvalificerade förbrukningsmaterial till Xerox för återanvändning eller återvinning. Alla tomma kassetter som återlämnas till Xerox antingen återanvänds eller monteras isär för återvinning. Förpackningarna som kassetterna återlämnas i återvinns också.

Om du vill lämna tillbaka Xerox-kassetter för återanvändning eller återvinning gör du följande:

1. <https://www.xerox.com/office/recycle>.
2. Klicka på **Återvinna**.
3. Välj ett alternativ för retur.

WEEE-direktivet (Waste from Electrical and Electronic Equipment)



WEEE-logotypen betecknar specifika återvinningsprogram och -procedurer för elektroniska produkter i EU-länderna. Vi uppmuntrar återvinning av våra produkter.

Kontakta ditt lokala försäljningskontor om du har ytterligare frågor om återvinningsalternativ.

Produktkassering



Denna produkt inklusive dess komponenter, förbrukningsmaterial, delar och reservdelar överensstämmer med "Indiens regler för e-avfall" och förbjuder användning av bly, kvicksilver, sexvärt krom, polybromerade bifenyler eller polybromerade difenyletrar i koncentrationer som överstiger 0,1 viktprocent och 0,01 viktprocent för kadmium, med undantag för undantaget i regeln.

