

Version 1.0
Kesäkuu 2021
702P08624

Xerox® B225/B235 -monitoimitulostin

Käyttöopas

© 2021 Xerox Corporation. Kaikki oikeudet pidätetään. Xerox® ja Xerox ja kuviomerkki® ovat Xerox Corporationin tavaramerkkejä Yhdysvalloissa ja muissa maissa.

Adobe®, Adobe PDF -logo, Adobe® Reader®, Adobe® Type Manager®, ATM™, Flash®, Macromedia®, Photoshop® ja PostScript® ovat Adobe Systems, Inc:n tavaramerkkejä tai rekisteröityjä tavaramerkkejä.

Apple®, Bonjour®, EtherTalk™, TrueType®, iPad®, iPhone®, iPod®, iPod touch®, AirPrint® ja AirPrint-logo®, Mac®, Mac OS® ja Macintosh® ovat Apple Inc:n tavaramerkkejä tai rekisteröityjä tavaramerkkejä Yhdysvalloissa ja muissa maissa.

Gmail™-sähköpostipalvelu ja Android™-mobiiliteknologia-alusta ovat Google, Inc:n tavaramerkkejä.

HP-GL®, HP-UX® ja PCL® ovat Hewlett-Packard Corporationin rekisteröityjä tavaramerkkejä Yhdysvalloissa ja/tai muissa maissa.

IBM® ja AIX® ovat International Business Machines Corporationin rekisteröityjä tavaramerkkejä Yhdysvalloissa ja/tai muissa maissa.

McAfee®, ePolicy Orchestrator® ja McAfee ePO™ McAfee, Inc:n tavaramerkkejä tai rekisteröityjä tavaramerkkejä Yhdysvalloissa ja muissa maissa.

Microsoft®, Windows Vista®, Windows®, Windows Server® ja OneDrive® ovat Microsoft Corporationin rekisteröityjä tavaramerkkejä Yhdysvalloissa ja/tai muissa maissa.

Mopria on Mopria Alliancen tavaramerkki.

PANTONE® ja muut Pantone, Inc:n tavaramerkit ovat Pantone, Inc:n omaisuutta.

UNIX® on tavaramerkki Yhdysvalloissa ja muissa maissa ja lisensoitu yksinoikeudella X/ Open Company Limited -yhtiön kautta.

Linux® on Linus Torvaldsin rekisteröity tavaramerkki.

Wi-Fi CERTIFIED Wi-Fi Direct® on Wi-Fi Alliancen tavaramerkki.

PCL® on Hewlett-Packard Companyn rekisteröity tavaramerkki. PCL on tulostinkomentosarjan (kieli) ja sen tulostintuotteisiin liittyvien toimintojen nimike. Tämä tulostin on tarkoitettu yhteensopivaksi PCL-kielen kanssa. Tämä tarkoittaa, että tulostin tunnistaa eri sovellusohjelmien käyttämät PCL-komennot ja emuloi niitä vastaavia toimintoja.

Kaikki muut tavaramerkit ovat omistajiensa omaisuutta.

Sisällysluettelo

1 Turvallisuusasiaa.....	11
Merkintätavat	12
Tuotelausunnot	13
Kunnossapitoon liittyvä turvallisuus.....	16
Tarvikkeita koskevat tiedot.....	17
2 Tietoja tulostimesta.....	19
Tulostimen konfiguraatio.....	20
Ohjaustaulun käyttö.....	21
Malli ilman kosketusnäyttöä	21
Kosketusnäytöllinen malli	22
Aloituspäätön mukauttaminen	23
Näyttönäppäimistön kielen vaihtaminen.....	24
Virtapainikkeen valon ja merkkivalon tilan merkitys.....	25
Paperin valinta	26
Paperiohjeet.....	26
Paperin ominaisuudet	26
Ei-hyväksyttävät paperit.....	27
Esipainettujen lomakkeiden ja kirjelomakkeiden valinta.....	27
Paperin varastointi	28
Tuetut paperikoot.....	28
Tuetut paperilajit.....	30
Tuetut paperien painot.....	31
3 3—Käyttöönotto, asennus ja kokoonpano.....	33
Tulostimen paikan valitseminen.....	34
Kaapelien liittäminen	35
Tulostimen IP-osoitteen selvittäminen	37
Tulostimen asentaminen faksista varten	38
Faksitoiminnon määrittäminen.....	38
Tavallista puhelinlinjaa käyttävän faksin määrittäminen.....	39
Faksin määrittäminen maassa ja alueella, jossa on erilaiset pistorasiat ja liittimet.....	40
Tunnusäänipalvelun käyttöönotto	42
Faksin päivämäärän ja ajan määrittäminen	42
Kesäajan määrittäminen.....	42
Faksin kaiutinasetusten määrittäminen	42
Määritä sähköpostin SMTP-asetukset	43
Sähköpostin ohjatun määrittämistoiminnon käyttö tulostimessa	43
Tulostimen asetusvalikon käyttö	43
Embedded Web Server -palvelimen käyttäminen	43
Sähköpostipalvelun tarjoajat.....	44

Sisällysluettelo

Paperin ja erikoismateriaalin lisääminen.....	52
Paperikoon ja -tyypin asettaminen	52
Universal-paperiasetusten määrittäminen	52
Alustan täyttäminen	52
Paperin lisääminen käsinsyöttöaukkoon	54
Ohjelmiston, ohjaimien ja laiteohjelmiston asentaminen ja päivittäminen	55
Ohjelmiston asentaminen	55
Laiteohjelmiston päivitys.....	58
Määrittystiedoston vieminen tai tuominen	59
Verkkoyhteydet	60
Tulostimen yhdistäminen verkkoon.....	60
Tulostimen liittäminen langattomaan verkkoon Wi-Fi Protected Setup (WPS) -toiminnon avulla	60
Wi-Fi Directin määrittäminen	61
Mobiililaitteen liittäminen tulostimeen.....	62
Tietokoneen yhdistäminen tulostimeen.....	62
Wi-Fi-verkon poistaminen käytöstä.....	63
Tulostimen yhteyden tarkistaminen.....	63
Valikkoasetussivun tulostus	64
4 Tulostimen suojaaminen	65
Tulostinmuistin tyhjentäminen	66
Oletusasetusten palautus	67
Haihtuvuusjulistus.....	68
5 Tulosta.....	69
Tulostaminen tietokoneella.....	70
Tulostaminen mobiililaitteesta.....	71
Tulostaminen mobiililaitteesta Mopria™-tulostuspalvelun avulla	71
Tulostaminen mobiililaitteesta AirPrintin avulla®.....	71
Tulostaminen mobiililaitteesta Wi-Fi Directin avulla®.....	71
Tulostaminen flash-asemasta	72
Tuetut flash-asetat ja tiedostotyypit.....	73
Flash-asetat.....	73
Tiedostotyypit.....	73
Luottamuksellisten töiden määrittäminen	74
Ohjaustaulun käyttö.....	74
Embedded Web Server -palvelimen käyttäminen	74
Luottamuksellisten ja muiden pidossa olevien töiden tulostaminen	75
Windows-käyttäjät:	75
Macintosh-käyttäjät.....	75
Fonttimalliluettelon tulostaminen.....	77
Erotinsivujen lisääminen kopioiden väliin.....	78
Tulostustyön peruuttaminen.....	79
tulostimen ohjaustaulusta.....	79
Tietokoneesta	79
Väriaineen tummuuden säätäminen.....	80

6 Kopiointi.....	81
Originaalien syöttölaitteen ja skannaustason käyttäminen.....	82
Kopiointi.....	83
Valokuvien kopioiminen.....	84
Kopioiminen kirjelomakkeelle.....	85
Paperin molemmille puolille kopioiminen.....	86
Kopioiden pienentäminen tai suurentaminen.....	87
Useiden sivujen kopioiminen yhdelle arkille.....	88
Kopioiden lajittelu.....	89
Korttien kopioiminen.....	90
Kopioinnin pikavalinnan luominen.....	91
7 Sähköposti.....	93
Originaalien syöttölaitteen ja skannaustason käyttäminen.....	94
Sähköpostin lähettäminen.....	95
Ohjaustaulun käyttö.....	95
Pikavalintanumeron käyttäminen.....	95
8 Faksi.....	97
Originaalien syöttölaitteen ja skannaustason käyttäminen.....	98
Faksin lähettäminen.....	99
Ohjaustaulun käyttö.....	99
Faksin ajastaminen.....	100
Faksin kohdepikavalinnan luominen.....	101
Faksin tarkkuuden muuttaminen.....	102
Faksin tummuuden säätäminen.....	103
Faksilokin tulostaminen.....	104
Roskafaksien estäminen.....	105
Faksin pysäyttäminen.....	106
Faksin välittäminen.....	107
Ohjaustaulun käyttö.....	107
Embedded Web Server -palvelimen käyttäminen.....	107
9 Skannaus.....	109
Originaalien syöttölaitteen ja skannaustason käyttäminen.....	110
Skannaus tietokoneelle.....	111
Windows-käyttäjät.....	111
Macintosh-käyttäjät.....	111
Skannaaminen flash-asemaan.....	112
Skannaaminen FTP-palvelimeen.....	113
Skannaus kotikansioon.....	114
10 Tulostinvalikkojen käyttö.....	115
Valikkokartta.....	116
Laite.....	117

Määrietykset.....	117
Säästötila.....	118
Etäkäyttöpaneeli.....	119
Ilmoitukset.....	119
Virranhallinta.....	121
Palauta oletusasetukset.....	122
Tulostimen kunnossapito.....	122
Näkyvät aloitusnäytön kuvakkeet.....	125
Tietoja tästä tulostimesta.....	125
Tulosta.....	126
Asettelu.....	126
Määritys.....	127
Laatu.....	128
PDF.....	128
PostScript.....	128
PCL.....	129
Kuva.....	130
Paperi.....	132
Alustojen asetukset.....	132
Materiaalimäärietykset.....	132
Kopiointi.....	135
Kopiointin oletukset.....	135
Faksi.....	137
Faksin oletusasetukset.....	137
Sähköposti.....	144
Sähköpostiasetukset.....	144
Sähköpostin oletusasetukset.....	145
FTP.....	148
FTP-oletusasetukset.....	148
USB-asema.....	151
Flash-asemaskannaus.....	151
Flash-asematulostus.....	153
Verkko/portit.....	155
Verkon esittely.....	155
Langaton.....	156
Wi-Fi Direct.....	158
Ethernetiä.....	159
TCP/IP.....	161
SNMP.....	163
IPSec.....	165
802.1x.....	166
LPD-kokoonpano.....	166
HTTP-/FTP-asetukset.....	167
USB.....	168
Rajoita ulkoisen verkon käyttöä.....	168
Suojaus.....	170
Kirjautumismenetelmät.....	170
Varmenteiden hallinta.....	172
Ajasta USB-laitteet.....	173
Kirjautumisrajoitukset.....	173

Pyyhi väliaikaiset datatiedostot.....	173
Muut.....	173
Raportit.....	175
Valikkoasetussivu	175
Laite	175
Tulosta.....	175
Pikavalinnat	175
Faksi.....	176
Verkko.....	176
Vianetsintä	177
11 Tulostimen ylläpito.....	179
Tarvikkeiden tilan tarkistaminen	180
Tarvikeilmoitusten määrittäminen	181
Sähköpostihälytysten määrittäminen	182
Raporttien tarkasteleminen	183
Tarvikkeiden tilaaminen.....	184
Aitojen Xerox-tarvikkeiden käyttäminen	184
Tarvikkeiden vaihto.....	185
Värikasetin vaihtaminen.....	185
Kuvayksikön vaihtaminen	187
Tulostimen osien puhdistaminen	189
Tulostimen puhdistaminen	189
Kosketusnäytön puhdistus.....	189
Skannerin puhdistaminen.....	190
Energian ja paperin säästäminen	192
Virransäästötilan asetusten määrittäminen.....	192
Näytön kirkkauden säätäminen.....	192
Tulostustarvikkeiden säästäminen	192
Tulostimen siirtäminen toiseen paikkaan	193
12 Vianmääritys	195
Tulostuslaatuongelmat.....	196
Tulostusongelmat.....	197
Tulostuslaatu on huono	197
Tulostustyöt eivät tulostu	225
Työ tulostuu väärältä alustalta tai väärälle paperille tai erikoismateriaalille.....	226
Hidas tulostus	226
Tulostin ei vastaa	229
Flash-asemaa ei voi lukea.....	231
USB-portin käyttöönotto	232
Verkkoyhteysongelmat	233
Embedded Web Server ei avaudu	233
Tulostinta ei voida yhdistää Wi-Fi-verkkoon	234
Tarvikeongelmat.....	236
Vaihda kasetti, tulostimen alue ei täsmää – käytä aluetta 708699	236
muita kuin Xerox-tarvikkeita	237
Tukosten poistaminen	238

Tukosten välttäminen	238
Tukoksen sijainnin tunnistaminen	239
Paperitukos alustassa	240
Paperitukos etuoovessa	241
Paperitukos takaovessa	243
Paperitukos dupleksilaitteessa	244
Paperitukkeuma vakioluovutusalustassa	244
Paperitukos käsinsyöttöaukossa.....	244
Paperitukos automaattisessa asiakirjansyöttölaitteessa.....	245
Paperinsyöttöongelmat	247
Kirjekuori sulkeutuu tulostuksen aikana	247
Lajittelutulostus ei toimi.....	248
Paperi juuttuu usein	249
Juuttuneet sivut eivät tulostu uudelleen	250
Sähköpostiongelmat	251
SMTP-palvelinta ei ole määritetty -virheilmoituksen poistaminen käytöstä	251
Sähköposteja ei voi lähettää.....	251
Faksausongelmat	252
Faksien lähettäminen tai vastaanottaminen ei onnistu.....	252
Faksien vastaanottaminen onnistuu, mutta lähettäminen ei.....	254
Faksien lähettäminen onnistuu mutta vastaanottaminen ei.....	255
Huono faksien tulostuslaatu	256
Skannausongelmat.....	257
Skannaaminen tietokoneeseen ei onnistu.....	257
En pysty skannaamaan verkkokansioon	258
Epätäydellinen asiakirja tai valokuva	260
Skannaus epäonnistui	261
Heikko kopiointilaatu.....	262
Tulosteessa on pystysuuntaisia tummia raitoja skannattaessa originaalien syöttölaitteesta.....	262
Skanneri ei sulkeudu.....	263
Skannaaminen kestää liian kauan tai aiheuttaa tietokoneen toimintahäiriön	263
Skanneri ei vastaa	264
Skannerin kohdistus.....	264
Originaalien syöttölaitteen kohdistuksensäätö.....	265
Yhteyden ottaminen asiakastukeen	266
A Tietoa viranomais määräyksistä.....	267
Perusmääräykset	268
Emissiotaso	268
Staattista sähköä koskeva tiedote	268
ENERGY STAR.....	268
Lämpötilatiedot	268
Información de la energía de México	269
Laserilmoitus.....	269
Teho.....	269
Televiestintää koskevien määräyksien ilmoitus.....	270
Langattomia tuotteita koskevat säännökset	273
FCC:n (Federal Communications Commission) yhteensopivuustietoja koskeva lausunto.....	274

Innovation, Science and Economic Development Canadian vaatimustenmukaisuuslausunto	275
Saksa	275
Turkki (RoHS-säännös)	275
Ukrainaa koskeva RoHS-vaatimustenmukaisuus.....	276
Kopiointiin liittyviä määräyksiä.....	277
Yhdysvallat	277
Kanada	278
Muut maat.....	279
Material Safety Data Sheets (Materiaalien turvallisuus).....	280
B Kierrätys ja hävittäminen	281
Tuotteen hävitys ja kierrätys.....	282
Pohjois-Amerikka.....	283
Xerox Green World Alliance	284
Sähkö- ja elektroniikkaromudirektiivi (SER).....	285
Intian elektroniikkajätettä koskeva ilmoitus.....	285

Turvallisuusasiaa

Tämä luku sisältää:

- Merkintätavat 12
- Tuotelausunnot 13
- Kunnossapitoon liittyvä turvallisuus..... 16
- Tarvikkeita koskevat tiedot..... 17

Kone ja sen tarvikkeet on suunniteltu ja testattu tiukkojen turvallisuusmääräysten mukaisesti. Seuraavien ohjeiden noudattaminen varmistaa Xerox-koneen turvallisen käytön.

Merkintätavat



Huom.: Huomautuksella osoitetaan sellaista tietoa, josta voi olla apua.



Vaara: Varoituksella osoitetaan jotain sellaista, joka voi vahingoittaa laitetta tai ohjelmistoa.



Varoitus: Huomio osoittaa mahdollisen vaaratilanteen, joka saattaa johtaa loukkaantumiseen.

Eri tyyppisiä lausuntoja ovat esimerkiksi seuraavat:



VAROITUS—VAMMAUTUMISVAARA: Ilmoittaa loukkaantumisvaaran.



VAROITUS—SÄHKÖISKUN VAARA: Ilmoittaa sähköiskun vaaran.



VAROITUS—KUUMA PINTA: Ilmoittaa palovamman vaaran kosketuksessa.









VAROITUS—NIPISTYSVAARA: Ilmoittaa liikkuvien osien väliin tarttumisen vaaran.



VAROITUS—LIIKKUVIA OSIA: Ilmoittaa pyörivien osien aiheuttamaa vahingon vaaran.

Tuotelausunnot

-  **VAROITUS—VAMMAUTUMISVAARA:** Tulipalon tai sähköiskun vaaran välttämiseksi liitä virtajohto suoraan asianmukaiseen maadoitettuun sähköpistokkeeseen, joka on lähellä ja helposti saatavilla.
-  **VAROITUS—VAMMAUTUMISVAARA:** Vältä tulipalon tai sähköiskun vaara: käytä vain tämän tuotteen mukana toimitettua tai valmistajan hyväksymää virtajohtoa.
-  **VAROITUS—VAMMAUTUMISVAARA:** Älä kytke laitteen virtajohtoa jatkojohtoihin, virranjakajiin, muihin jakolaitteisiin tai UPS-varavirtalaitteisiin. Lasertulostimen virrankulutus voi ylittää näiden lisävarusteiden kapasiteetin, mikä voi aiheuttaa tulipalovaaran, omaisuusvahinkoja tai heikon tulostustehon.
-  **VAROITUS—VAMMAUTUMISVAARA:** Älä käytä tätä tuotetta ylijännitesuojan kanssa. Ylijännitesuojalaitteen käyttäminen saattaa johtaa tulipalovaaraan, omaisuusvahinkoihin tai heikkoon tulostustehoon.
-  **VAROITUS—VAMMAUTUMISVAARA:** Kun liität tämän tuotteen yleiseen valintaiseen puhelinverkkoon, voit vähentää tulipalon vaaraa käyttämällä vähintään 26 AWG:n tietoliikennejohtoa (RJ-11). Australia: johdon on oltava ACMan (Australian Communications and Media Authority) hyväksymä.
-  **VAROITUS—SÄHKÖISKUN VAARA:** Sähköiskuvaaran välttämiseksi älä sijoita tätä tuotetta veden äärelle tai märkään paikkaan, äläkä myöskään käytä sitä sellaisissa paikoissa.
-  **VAROITUS—SÄHKÖISKUN VAARA:** Sähköiskuvaaran välttämiseksi älä asenna laitetta tai tee sähkö- tai kaapeliliitäntöjä (esimerkiksi virtajohto, faksi tai puhelin) ukkosmyrskyn aikana.
-  **VAROITUS—VAMMAUTUMISVAARA:** Älä leikkaa, kierrä, solmi tai rusenna virtajohtoa äläkä aseta sen päälle painavia esineitä. Älä altista virtajohtoa hiertymiselle tai paineelle. Älä jätä virtajohtoa puristukseen esimerkiksi huonekalujen ja seinän väliin. Jos jokin näistä tapahtuu, siitä voi seurata tulipalon tai sähköiskun vaara. Tutki virtajohto säännöllisesti tällaisten ongelmien varalta. Irrota virtajohto pistorasiasta ennen tutkimusta.
-  **VAROITUS—SÄHKÖISKUN VAARA:** Sähköiskuvaaran välttämiseksi varmista, että kaikki ulkoisten liitäntöjen liittimet (kuten Ethernet- ja puhelinliittimet) on kytketty niille varattuihin liitäntäportteihin.
-  **VAROITUS—SÄHKÖISKUN VAARA:** Jos käsittelet ohjainlevyä tai asennat lisävarusteita tai muistilaitteita tulostimen käyttöönoton jälkeen, sähköiskuvaaran välttämiseksi katkaise tulostimesta virta ja irrota virtajohto pistorasiasta ennen toimenpiteiden tekemistä. Jos tulostimeen on kytketty muita laitteita, katkaise niidenkin virta ja irrota kaikki tulostimeen kytketyt kaapelit.
-  **VAROITUS—SÄHKÖISKUN VAARA:** Sähköiskuvaaran välttämiseksi älä käytä faksitoimintoa ukkosmyrskyn aikana.
-  **VAROITUS—SÄHKÖISKUN VAARA:** Voit välttää sähköiskun vaaran tulostimen ulkopintaa puhdistettaessa irrottamalla virtajohdon pistorasiasta ja irrottamalla kaikki tulostimeen johdatavat kaapelit.
-  **VAROITUS—VAMMAUTUMISVAARA:** Jos tulostin painaa yli 20 kg, sen turvallinen siirtäminen edellyttää kahta tai useampaa henkilöä.

-  **VAROITUS—VAMMAUTUMISVAARA:** Ennen kuin siirrät tulostinta, tutustu seuraaviin ohjeisiin, jotta kukaan ei loukkaantuisi eikä tulostin vahingoittuisi:
- Varmista, että tulostimen kaikki luukut ja lokerot ovat kiinni.
 - Sammuta tulostin ja irrota virtajohto pistorasiasta.
 - Irrota kaikki kaapelit tulostimesta.
 - Jos tulostimeen on liitetty erillisiä lattialle sijoitettavia valinnaisia lokeroita tai tulostuslisävarusteita, irrota ne, ennen kuin siirrät tulostinta.
 - Jos tulostimessa on tulostintuki, rullaa se varovasti uuteen paikkaan. Ylitä kynnykset ja lattian epätasaisuudet varovasti.
 - Jos tulostimessa ei ole tulostintukea mutta siinä on lisälokeroja tai tulostuslisävarusteita, irrota tulostuslisävarusteet nosta tulostin pois lokeroilta. Älä yritä nostaa tulostinta ja lisävarusteita samanaikaisesti.
 - Nosta tulostinta aina sen sivuilla olevista kädensijoista.
 - Tulostimen siirtämiseen käytettävien kärryjen on oltava senkokoiset, että ne tukevat tulostimen koko jalustaa.
 - Laitteiden siirtämiseen käytettävien kärryjen on oltava niin suuret, että laitteet mahtuvat niihin kokonaan.
 - Pidä tulostin pystyasennossa.
 - Vältä erittäin äkkinäisiä liikkeitä.
 - Varmista, että sormesi eivät ole tulostimen alla, kun lasket tulostimen alas.
 - Varmista, että tulostimen ympärillä on riittävästi tilaa.
-  **VAROITUS—KUUMA PINTA:** Tulostimen sisäosat voivat olla kuumat. Välttyäksesi palovammoilta kosketa osia vasta, kun ne ovat jäähtyneet.
-  **VAROITUS—NIPISTYSVAARA:** Vältä sormiin kohdistuva puristusvaara noudattamalla erityistä varovaisuutta tällä tarralla merkityillä alueilla. Sormiin voi kohdistua vaara liikkuvien osien, esimerkiksi rattaiden, luukkujen, lokeroiden ja kansien, lähellä.
-  **VAROITUS—LIIKKUVIA OSIA:** Ilmoittaa pyörivien osien aiheuttamaa vahingon vaaran.
-  **VAROITUS—VAMMAUTUMISVAARA:** Tuotteessa käytetään laseria. Muiden kuin käyttöoppaassa mainittujen ohjausten tai säätöjen käyttäminen tai toimenpiteiden suorittaminen voi altistaa vaaralliselle säteilylle.
-  **VAROITUS—VAMMAUTUMISVAARA:** Tuotteessa olevaa litiumakkua ei ole tarkoitettu vaihdettavaksi. Litiumakun poistaminen väärin aiheuttaa räjähdysvaaran. Älä lataa, pura tai polta litiumparistoa. Hävitä käytetyt litiumakut valmistajan ohjeiden ja paikallisten säädösten mukaisesti.

Tuote täyttää kansainväliset turvamääräykset, kun siinä käytetään tietyn valmistajan osia. Joidenkin osien turvapiirteet eivät aina ole ilmeisiä. Valmistaja ei vastaa vaihto-osien käytöstä

Kun tarvitset huolto- tai korjauspalveluja, ota yhteyttä huoltoedustajaan.

Tuotteessa käytetään tulostusmenetelmää, joka kuumentaa tulostusmateriaalin. Kuumuus voi aiheuttaa sen, että tulostusmateriaalista tulee päästöjä. Pehdy huolellisesti käyttöohjeisiin, joissa käsitellään tulostusmateriaalin valintaa, jotta haitalliset päästöt voidaan välttää.

Tämä tuote saattaa tuottaa pieniä määriä otsonia normaalin käytön aikana. Tuote saattaa olla varustettu suodattimella, joka rajoittaa otsonipäästöt selvästi suositusrajoja matalammiksi. Jotta

otsonipäästöt eivät suurentuisi pitkittyneen käytön aikana, asenna tuote hyvin tuuletettuun tilaan ja vaihda otsoni- ja poistosuodattimet tuotteen huolto-ohjeiden mukaisesti. Jos tuotteen huolto-ohjeissa ei mainita suodattimia, tässä tuotteessa ei ole vaihtamista vaativia suodattimia.

SÄILYTÄ NÄMÄ OHJEET.

Kunnossapitoon liittyvä turvallisuus

Älä tee tälle tuotteelle huoltotoimia, joita ei ole kuvattu tulostimen käyttöohjeistossa.



VAROITUS—VAMMAUTUMISVAARA: Älä käytä puhdistukseen aerosolisuihkeita. Aerosolipuhdistusaineet voivat aiheuttaa räjähdyksen tai tulipalon sähkömekaanisissa laitteissa.

Käytä puhdistusaineita vain ohjeiden mukaisesti.

Älä irrota ruuvein kiinnitettyjä kansia tai suojalevyjä. Asiakaspalvelutuotteet eivät sijaitse näiden kansien takana.

Jos väriainetta roiskuu, pyyhi se pois harjalla tai märällä liinalla. Pyyhi hitaasti, jotta pölyä muodostuu puhdistuksen aikana mahdollisimman vähän. Vältä imurin käyttöä. Jos imuria on pakko käyttää, sen tulee olla suunniteltu paloherkille pölyille ja siinä täytyy olla räjähdysluokiteltu moottori ja johtamaton letku.



VAROITUS—KUUMA PINTA: Kiinnitysalueen metallipinnat ovat kuumia. Ole aina varovainen selvittäessäsi paperitukkeumia tällä alueella ja vältä koskettamasta metallipintoja.

Tarvikkeita koskevat tiedot

 **VAROITUS—VAMMAUTUMISVAARA:** Vältä väriaineen joutumista iholle tai silmiin käsitellessäsi esimerkiksi värikasetteja. Silmäkosketus voi aiheuttaa silmien ärsytystä tai tulehtumista. Älä yritä purkaa kasettia. Tämä voi lisätä iholle tai silmiin joutumisen riskiä.

Säilytä kaikki kulutustarvikkeet niiden pakkauksessa tai säiliössä olevien ohjeiden mukaan.

Pidä tarvikkeet poissa lasten ulottuvilta.

Älä koskaan heitä väriainetta, värikasetteja tai väriainesäiliöitä avotuleen.

Lisätietoja Xerox®-tarvikkeiden kierrätysohjelmista: <https://www.xerox.com/recycling>.

Tietoja tulostimesta

Tämä luku sisältää:

- Tulostimen konfiguraatio..... 20
- Ohjaustaulun käyttö..... 21
- Aloitusnäytön mukauttaminen 23
- Näyttönäppäimistön kielen vaihtaminen 24
- Virtapainikkeen valon ja merkkivalon tilan merkitys..... 25
- Paperin valinta 26

Tulostimen konfiguraatio

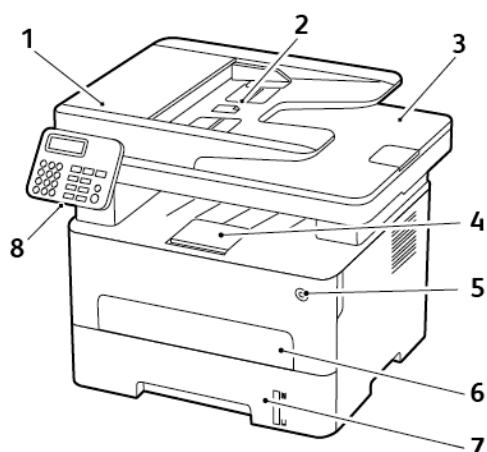

- | | |
|-----------------------------------|----------------------------|
| 1. Originaalien syöttölaite (ADF) | 5. Virtapainike |
| 2. ADF:n syöttöalusta | 6. Manuaalinen syöttöaukko |
| 3. ADF:n luovutusalausta | 7. 250 arkin alusta |
| 4. Vakioluovutusalausta | 8. Ohjaustaulu |

 **Huom.:** Ulkoasu voi vaihdella tulostinmallin mukaan.

Ohjaustaulun käyttö

Malli ilman kosketusnäyttöä

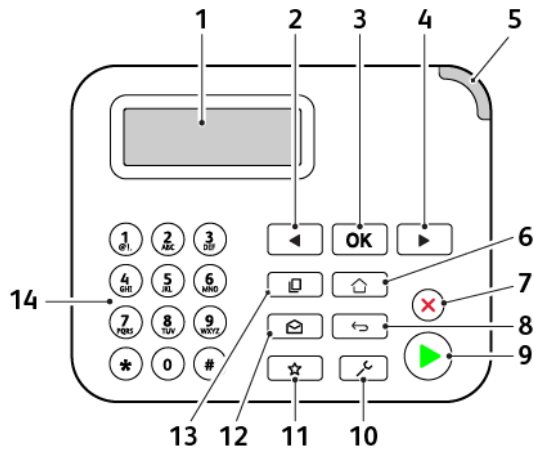

Numero	Ohjauspaneelin osa	Toiminto
1	Näyttö	<ul style="list-style-type: none"> Tulostimen ilmoitusten ja tarvikkeen tilan tarkastelu. Tulostimen asentaminen ja käyttäminen.
2	Vasen nuolipainike	<ul style="list-style-type: none"> Valikoiden selaaminen tai liikkuminen näyttöjen ja valikkovaihtoehtojen välillä. Asetuksen numeroarvon pienentäminen.
3	Valitse-painike	<ul style="list-style-type: none"> Valikkovaihtoehdon valitseminen. Asetuksen muutosten tallentaminen.
4	Oikea nuolipainike	<ul style="list-style-type: none"> Valikoiden selaaminen tai liikkuminen näyttöjen ja valikkovaihtoehtojen välillä. Asetuksen numeroarvon lisääminen.
5	Merkkivalo	Tulostimen tilan tarkistaminen.
6	Koti-painike	Siirry aloitusnäyttöön.
7	Seis- tai Peruuta-painike	Nykyisen työn pysäyttäminen.
8	Takaisin-näppäin	Palaa edelliseen näyttöön.
9	Aloita-painike	Työn aloittaminen sen mukaan, mikä tila on valittuna.
10	Valikkopainike	Käytä tulostinvalikkoja.
11	Pikavalintapainike	Pikavalinnoilla voit käyttää tuttuja toimintoja aiemmin tallennetuilla asetuksilla.
12	Sähköpostipainike	Siirry sähköpostitilaan.

Numero	Ohjauspaneelin osa	Toiminto
13	Kopiointipainike	Siirry kopiointitilaan.
14	Numeronäppäimistö	Numerojen tai muiden merkkien lisääminen syöttökenttään.

Kosketusnäytöllinen malli

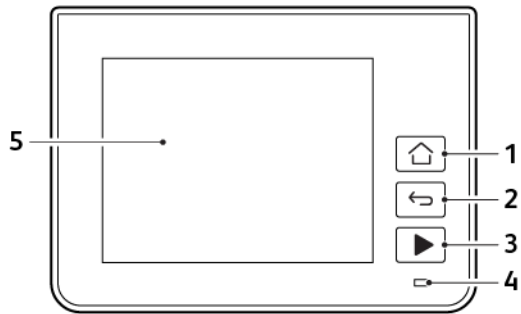

Numero	Ohjauspaneelin osa	Toiminto
1	Koti-painike	Siirry aloitusnäyttöön.
2	Takaisin-näppäin	Palaa edelliseen näyttöön.
3	Aloita-painike	Työn aloittaminen sen mukaan, mikä tila on valittuna.
4	Merkkivalo	Tulostimen tilan tarkistaminen.
5	Näyttö	<ul style="list-style-type: none"> Tulostimen ilmoitusten ja tarvikkeen tilan tarkastelu. Tulostimen asentaminen ja käyttäminen.

Aloitusnäytön mukauttaminen

1. Kosketa ohjaustaulussa kohtaa **Asetukset > Laite > Näkyvät aloitusnäytön kuvakkeet**.
2. Valitse aloitusnäytössä näytettävät kuvakkeet.
3. Ota muutokset käyttöön.

Näyttönäppäimistön kielen vaihtaminen

 **Huom.:** Näppäimistön kielen voi vaihtaa vain tulostustöissä, jotka vaativat aakkosnumeeristen merkkien syöttöä, kuten sähköposti- ja skannaustöissä.

1. Kosketa syöttökenttää.
2. Paina näppäimistön kielipainiketta.
3. Valitse kieli.

Virtapainikkeen valon ja merkkivalon tilan merkitys

Virtapainikkeen valo	Tulostimen tila
Ei käytössä	Tulostin on sammutettu, valmiustilassa tai käsittelee tietoja.
Valkoinen	Tulostin on lepotilassa.

Malli ilman kosketusnäyttöä

Merkkivalo	Tulostimen tila
Ei käytössä	Tulostimesta on katkaistu virta tai se on lepotilassa.
Vihreä	Tulostin on käynnissä tai valmis.
Vilkkuu vihreänä	Tulostin käsittelee tietoja.
Vilkkuu punaisena	Tulostimessa vaaditaan käyttäjän toimia.

Kosketusnäytöllinen malli

Merkkivalo	Tulostimen tila
Ei käytössä	Tulostimesta on katkaistu virta tai se on lepotilassa.
Sininen	Tulostin on käynnissä tai valmis.
Vilkkuu sinisenä	Tulostin käsittelee tietoja.
Vilkkuu punaisena	Tulostimessa vaaditaan käyttäjän toimia.

Paperin valinta

Paperiohjeet

Käyttämällä asianmukaista paperia voit estää tukoksia ja varmistaa häiriöttömän tulostuksen.

- Käytä aina uutta, vahingoittumatonta paperia.
- Paperia lisättäessä on tiedettävä paperin suositeltava tulostuspuoli. Tämä tieto löytyy yleensä paperipakkauksesta.
- Älä käytä käsin leikattua tai rajattua materiaalia.
- Älä lisää samaan lokeroon erikokoisia, -painoisia tai -lajisia papereita, sillä seurauksena voi olla tukos.
- Älä käytä muuta kuin elektrofotografiseen tulostukseen tarkoitettua päällystettyä paperia.

Paperin ominaisuudet

Seuraavat paperin ominaisuudet vaikuttavat tulostuslaatuun ja -varmuuteen. Ota huomioon seuraavat seikat ennen kuin tulostat näille papereille.

Paino

Lokero voi syöttää pitkäsyisiä papereita, joiden paino on 60–105 g/m². Alle 60g/m²:n (16 paunan) paperi ei välttämättä ole riittävän tukevaa, ja se voi aiheuttaa tukoksia.

Käpristymä

Käpristymisellä tarkoitetaan paperin reunojen taipumista. Liiallinen käpristyminen voi aiheuttaa paperinsyöttöhäiriöitä. Käpristymistä esiintyy yleensä, kun paperi kulkee tulostimen läpi, sillä tulostimessa paperi on alttiina korkeille lämpötiloille. Paperin säilyttäminen suojaamattomana kuumissa, kosteissa, kylmissä ja kuivissa tiloissa voi lisätä paperin käpristymistä ennen tulostusta ja aiheuttaa syöttöhäiriöitä.

Tasaisuus

Paperin tasaisuus vaikuttaa tulostuslaatuun suoraan. Jos paperi on liian karkeaa, väriaine ei kiinnity siihen oikein. Liian sileä paperi voi aiheuttaa syöttöhäiriöitä tai tulostuslaatuongelmia. Suosittelemme käyttämään 50 Sheffield-pisteen paperia.

Kosteuspitoisuus

Paperin kosteuspitoisuus vaikuttaa sekä tulostuslaatuun että paperinsyöttöön. Säilytä paperia alkuperäisessä pakkauksessaan, kunnes otat sen käyttöön. Paperin altistuminen kosteuspitoisuuden muutoksille voi huonontaa paperin ominaisuuksia.

Säilytä paperia samassa lämpötilassa kuin tulostinta 24–48 tuntia ennen tulostamista. Pidennä valmistelu-aikaa useita vuorokausia, jos säilytys- tai kuljetusympäristö poikkeaa tulostimen ympäristöstä huomattavasti. Lisäksi paksun paperin valmisteleminen voi kestää tavallista kauemmin.

Kuitusuunta (syisyys)

Kuitusuunta viittaa paperin kuitujen suuntaan paperiarkissa. Syyt ovat joko *pitkiä*, jolloin ne kulkevat paperin pituussuunnassa, tai *lyhyitä*, jolloin ne kulkevat paperin leveysuunnassa.

Jos haluat käyttää paperia, jonka paino on 60-105g/m², käytä mieluiten pitkäsyistä paperia.

Kuitupitoisuus

Useimmat hyvälaatuiset kopiopaperit on tehty 100-prosenttisestä sellukuidusta. Tällainen paperi on tasalaatuista, jolloin paperinsyöttöhäiriöitä on vähän ja tulostuslaatu on hyvä. Jos paperissa on esimerkiksi puuvillakuituja, paperinkäsittelyominaisuudet voivat huonontua.

Ei-hyväksyttävät paperit

Seuraavanlaisia paperilajeja ei suositella käytettäväksi tulostimessa:

- kemiallisesti käsiteltyjä papereita, joilla tehdään kopioita ilman hiilipaperia; näitä kutsutaan myös itsejäljentäviksi papereiksi, itsejäljentäviksi kopiopapereiksi (CCP) tai ilman hiiltä kopioiviksi (NCR) papereiksi
- esipainettuja papereita, joiden valmistuksessa on käytetty kemikaaleja, jotka voivat vahingoittaa tulostinta
- esipainettuja papereita, joihin voi vaikuttaa tulostimen kiinnitysyksikön lämpötila
- esipainettuja papereita, jotka edellyttävät yli ±2,3 mm:n kohdistustarkkuutta (tarkkaa tulostuskohtaa sivulla), kuten OCR-lomakkeet.

Joissakin tapauksissa kohdistusta voi säätää sovellusohjelmassa, jolloin näiden lomakkeiden tulostus onnistuu.

- pinnoitettuja papereita, synteettisiä papereita, lämpöpapereita
- karkeareunaisia tai käpristyneitä papereita tai papereita, joiden pinta on karkea tai paljon kuvioitu
- uusiopaperit, jotka eivät ole EN12281:2002-standardin (Eurooppa) mukaisia
- paperia, jonka paino on alle 60 g/m² (16 lb)
- moniosaisia lomakkeita tai asiakirjoja

Esipainettujen lomakkeiden ja kirjelomakkeiden valinta

- Käytä pitkäsyistä paperia.
- Käytä vain sellaisia lomakkeita ja kirjelomakkeita, jotka on painettu kivipainossa tai kaiverretulla telalla.
- Vältä paperia, jossa on karkea tai hyvin kuvioitu pinta.
- Käytä vain sellaista mustetta, johon väriaineen sisältämä hartsi ei vaikuta. Hapetettu tai öljypohjainen muste tavallisesti täyttää nämä vaatimukset, lateksimuste yleensä ei.
- Kokeile esipainettujen lomakkeiden tulostamista, ennen kuin ostat niitä suuria määriä. Näin voit määrittää, vaikuttaako esipainettujen lomakkeiden tai kirjelomakkeiden muste tulostuslaatuun.
- Jos olet epävarma, ota yhteys paperin toimittajaan.

- Kun tulostat kirjelomakkeelle, lisää paperi tulostimeen oikeassa suunnassa. Lisätietoja on Paperi- ja erikoismateriaalioppaassa.

Paperin varastointi

Noudattamalla paperin säilytysohjeita voit estää tukoksia ja epätasaista tulostuslaatua:

- Säilytä paperia samassa lämpötilassa kuin tulostinta 24–48 tuntia ennen tulostamista.
- Pidennä valmistelu-aikaa useita vuorokausia, jos säilytys- tai kuljetusympäristö poikkeaa tulostimen ympäristöstä huomattavasti. Lisäksi paksun paperin valmisteleminen voi kestää tavallista kauemmin.
- Saat parhaan tuloksen säilyttämällä paperia tilassa, jonka lämpötila on 21 °C ja suhteellinen ilmankosteus 40 %.
- Useimmat tarrojen valmistajat suosittelevat, että tulostusympäristön lämpötila on 18–24 °C ja suhteellinen kosteus 40–60 %.
- Säilytä paperia sen omassa laatikossa, mieluummin kuljetuslavalla tai hyllyllä kuin lattialla.
- Säilytä yksittäisiä pakkauksia tasaisella alustalla.
- Älä aseta mitään paperipakettien päälle.
- Poista paperi laatikosta tai pakkauksesta vasta, kun olet valmis lisäämään sen tulostimeen. Laatikko ja pakkaus auttavat pitämään paperin puhtaana, kuivana ja suorana.

Tuetut paperikoot

- Paperi, jonka leveys on alle 210 mm, tulostetaan aina hitaammalla nopeudella.
- Käytä käsinsyöttöaukkoa tulostaessasi paperille, jonka leveys on alle 105 mm (4,1 in.).
- Kaksipuolisessa tulostuksessa pienin tuettu paperikoko on 210 x 279,4 mm (8,3 x 11 in.).
- Skannaustasolla tuettu paperin enimmäisleveys on 297 mm (11.7 in.).
- Tulostettaessa kaksipuolisesti Letter-, Legal-, Oficio- tai Folio-kokoiselle paperille varmista, että arkinkääntäjän paperikokoasetukseksi on määritetty Letter.

Paperikoko	250 arkin alusta	Manuaalinen syöttöaukko	Kaksipuoliset tulostus	Skannauslaasi	Originaalien syöttölaite
A4 210 x 297 mm (8,27 x 11,7")	✓	✓	✓	✓	✓
A5 (lyhyt reuna) 148 x 210 mm (5,83 x 8,27")	✓	✓	x	✓	✓
A5 (pitkä reuna) 210 x 148 mm (8,27 x 5,83")	✓	✓	x	✓	✓
A6	✓	✓	x	✓	✓

Paperikoko	250 arkin alusta	Manuaalinen syöttöaukko	Kaksipuoliset tulostus	Skannauslaasi	Originaalien syöttölaite
105 x 148 mm (4,13 x 5,83")					
JIS B5 182 x 257 mm (7,17 x 10,1")	✓	✓	x	✓	✓
Oficio (Meksiko) 215,9 x 340,4 mm (8,5 x 13,4")	✓	✓	✓	x	✓
Hagaki 100 x 148 mm (3,94 x 5,83")	x	✓	x	✓	x
Statement 139,7 x 215,9 mm (5,5 x 8,5")	✓	✓	x	✓	✓
Executive 184,2 x 266,7 mm (7,25 x 10,5")	✓	✓	x	✓	✓
Letter 215,9 x 279,4 mm (8,5 x 11")	✓	✓	✓	✓	✓
Legal 215,9 x 355,6 mm (8,5 x 14")	✓	✓	✓	x	✓
Folio 215,9 x 330,2 mm (8,5 x 13")	✓	✓	✓	x	✓
Universal 98 x 148 mm (3,9 x 5,8 tuumaa) – 216 x 356 mm (8,5 x 14 tuumaa)	x	✓	x	✓	✓
Universal 105 x 148 mm (4,1 x 5,8 tuumaa) – 216 x 356 mm (8,5 x 14 tuumaa)	✓	✓	x	✓	✓

Paperikoko	250 arkin alusta	Manuaalinen syöttöaukko	Kaksipuolistulostus	Skannauslaasi	Originaalien syöttölaite
7 3/4 -kirjekuori (Monarch) 98,4 x 190,5 mm (3,875 x 7,5")	X	✓	X	✓	X
9-kirjekuori 98,4 x 225,4 mm (3,875 x 8,9")	X	✓	X	✓	X
10-kirjekuori 104,8 x 241,3 mm (4,12 x 9,5")	X	✓	X	✓	X
Kirjekuori DL 110 x 220 mm (4,33 x 8,66")	X	✓	X	✓	X
Kirjekuori C5 162 x 229 mm (6,38 x 9,01")	X	✓	X	✓	X
B5-kirjekuori 176 x 250 mm (6,93 x 9,84")	X	✓	X	✓	X
Universal-kirjekuori 98,4 x 162 mm (3,87 x 6,38 tuumaa) – 176 x 250 mm (6,93 x 9,84 tuumaa)	X	✓	X	✓	X

Tuetut paperilajit

 **Huom.:** Tarrat, kirjekuoret ja kartonki tulostuvat aina hitaammalla nopeudella.

Paperilaji	250 arkin alusta	Manuaalinen syöttöaukko	Kaksipuolistulostus	Originaalien syöttölaite
Tavallinen paperi	✓	✓	✓	✓
Kartonki	X	✓	X	X

Paperilaji	250 arkin alusta	Manuaalinen syöttöaukko	Kaksipuolistulos-	Originaalien syöttölaite
Tarra-arkit	X	✓	X	X
Bond	✓	✓	✓	✓
Kirjekuori	X	✓	X	X
Kirjelomake	✓	✓	✓	✓
Esipainettu	✓	✓	✓	✓
Värillinen paperi	✓	✓	✓	✓
Vaalea	✓	✓	✓	✓
Painava	✓	✓	✓	✓
Uusio	✓	✓	✓	✓

Tuetut paperien painot

250 arkin alusta	Manuaalinen syöttöaukko	Kaksipuolistulostus	Originaalien syöttölaite
60–105 g/m ² (16–28-lb bond)	60-200g/m ² (16-54-lb bond)	60-105g/m ² (16-28-lb bond)	60-105g/m ² (16-28-lb bond)

3—Käyttöönotto, asennus ja kokoonpano

Tämä luku sisältää:

- Tulostimen paikan valitseminen..... 34
- Kaapelien liittäminen 35
- Tulostimen IP-osoitteen selvittäminen 37
- Tulostimen asentaminen faksaamista varten 38
- Määritä sähköpostin SMTP-asetukset. 43
- Paperin ja erikoismateriaalin lisääminen..... 52
- Ohjelmiston, ohjaimien ja laiteohjelmiston asentaminen ja päivittäminen..... 55
- Verkkoyhteydet 60
- Valikkoasetussivun tulostus..... 64

Tulostimen paikan valitseminen

- Jätä tarpeeksi tilaa alustojen, kansien ja luukkujen avaamista ja lisävarusteiden asentamista varten.
- Asenna tulostin pistorasian lähelle.
- ⚠ **Vaara:** Tulipalon tai sähköiskun vaaran välttämiseksi liitä virtajohto suoraan asianmukaiseen maadoitettuun sähköpistokkeeseen, joka on lähellä ja helposti saatavilla.
- ⚡ **VAROITUS—SÄHKÖISKUN VAARA:** Sähköiskuvaaran välttämiseksi älä sijoita tätä tuotetta veden äärelle tai märkään paikkaan, äläkä myöskään käytä sitä sellaisissa paikoissa.
- Tarkista, että huoneen ilmavirta täyttää ASHRAE 62- tai CEN Technical Committee 156 -standardin uusimmat vaatimukset.
- Sijoita tulostin tasaiselle, vakaalle alustalle.
- Tulostimen sijoituspaikan on oltava:
 - puhtaassa, kuivassa ja pölyttömässä paikassa
 - kaukana irtonaisista niiteistä ja paperiliittimistä
 - paikassa, johon ilmastointilaitteista, lämmittimistä tai tuulettimista tuleva ilmavirta ei suuntaudu suoraan
 - kosteusolosuhteiltaan vakaa sekä sellainen, että siihen ei osu suora auringonvalo
- Ota huomioon suositellut lämpötilat ja vältä lämpötilavaihteluja.
 - Ympäristön lämpötila: 10–32,2 °C (50–90 °F)
 - Varastointilämpötila -40 – 43,3 °C (-40 – 110 °F)
- Jätä tulostimen ympärille vapaata tuuletustilaa vähintään seuraavien suositusten mukaisesti:

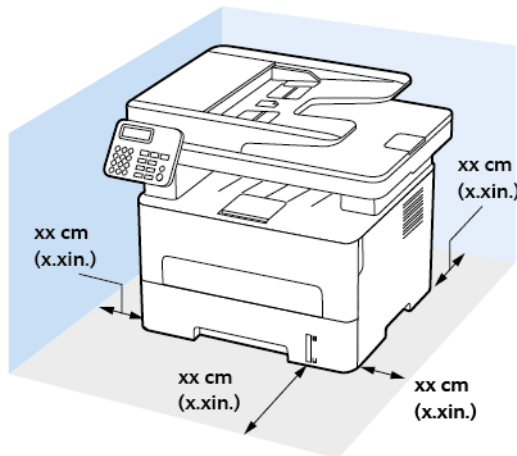

1. Yläosa: 360 mm (14")
2. Taka: 260 mm (10")
3. Oikea puoli: 200 mm (8")
4. Etu: 550 mm (22")
5. Vasen puoli: 200 mm (8")

Tulostimen edustan vähimmäistilavaatimus on 76 mm (3 tuumaa).

Kaapelien liittäminen

- VAROITUS—SÄHKÖISKUN VAARA:** Sähköiskuvaaran välttämiseksi älä asenna laitetta tai tee sähkö- tai kaapeliliitäntöjä (esimerkiksi virtajohto, faksi tai puhelin) ukkosmyrskyn aikana.
- VAROITUS—VAMMAUTUMISVAARA:** Tulipalon tai sähköiskun vaaran välttämiseksi liitä virtajohto suoraan asianmukaiseen maadoitettuun sähköpistokkeeseen, joka on lähellä ja helposti saatavilla.
- VAROITUS—VAMMAUTUMISVAARA:** Vältä tulipalon tai sähköiskun vaara: käytä vain tämän tuotteen mukana toimitettua tai valmistajan hyväksymää virtajohtoa.
- VAROITUS—VAMMAUTUMISVAARA:** Kun liität tämän tuotteen yleiseen valintaiseen puhelinverkkoon, voit vähentää tulipalon vaaraa käyttämällä vähintään 26 AWG:n tietoliikennejohtoa (RJ-11). Australia: johdon on oltava ACMA:n (Australian Communications and Media Authority) hyväksymä.
- Vaara:** Vältä tietojen menetys tai tulostimen toimintahäiriö olemalla koskettamatta tulostamisen aikana USB-kaapeliin, langattomaan verkkosovittimeen tai tulostimen osoitettua aluetta.

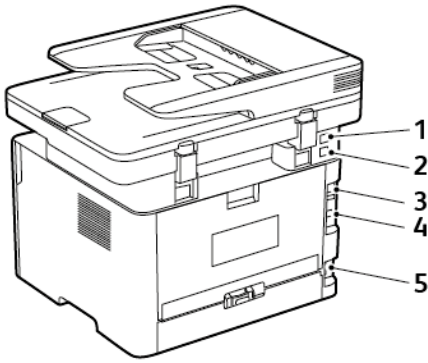

Numero	Tulostimen portti	Toiminto
1	EXT-liitäntä	Lisälaitteiden (puhelimien tai vastaajien) liittäminen tulostimeen ja puhelinlinjaan. Käytä tätä liitintä, jos tulostimelle ei ole varattu erillistä faksilinjaa ja tätä liitintätapaa tuetaan käyttömaassa tai -alueella.
2	Linjaliitäntä	Tulostimen liittäminen aktiiviseen puhelinlinjaan tavallisen puhelinpistorasian (RJ-11), DSL-suodattimen, VoIP-sovittimen tai minkä tahansa muun sovittimen kautta faksien lähettämistä ja vastaanottamista varten.
3	Ethernet-liitäntä	Tulostimen liittäminen verkkoon.

3—Käyttöönotto, asennus ja kokoonpano

Numero	Tulostimen portti	Toiminto
4	Tulostimen USB-portti	Liitä tulostin tietokoneeseen.
5	Virtajohdon liitin	Liitä tulostin maadoitettuun pistorasiaan.

Tulostimen IP-osoitteen selvittäminen

Tulostimen IP-osoitteen tarkastaminen aloitusnäytöstä: IP-osoite on neljä pisteillä erotettua numerosarjaa, kuten 123.123.123.123.

Jos käytät välityspalvelinta, poista se tilapäisesti käytöstä, jotta verkkosivu latautuu oikein.

Tulostimen asentaminen faksaamista varten

Faksitoiminnon määrittäminen

- Kaikki yhteydenmuodostusmenetelmät eivät ole käytettävissä kaikissa maissa tai kaikilla alueilla.
 - Jos faksitoiminto on otettu käyttöön mutta sitä ei ole asennettu kokonaan, merkkivalo saattaa vilkkua punaisena.
 - Jos käytössä ei ole TCP/IP-ympäristöä, määritä faksin asetukset ohjauspaneelin avulla.
-  **Vaara:** Vältä tietojen menetys tai tulostimen toimintahäiriö olemalla koskettamatta kaapeleita tai kuvassa näkyvää tulostimen osaa faksin lähettämisen tai vastaanottamisen aikana.



Faksin ohjatun määritystoiminnon käyttö tulostimessa

- Tämä ohjattu määritystoiminto on käytettävissä vain, jos analogista fakssia ei ole määritetty.
 - Tämä ohjattu toiminto määrittää vain analogisen faksin. Voit määrittää muita faksitiloja kohdassa **Asetukset > Faksi > Faksiasetukset**.
 - Nämä ohjeet koskevat vain joitakin tulostinmalleja.
 - Varmista ennen ohjatun toiminnon käyttöä, että tulostimen laiteohjelmisto on päivitetty. Lisätietoja on kohdassa [Faksin ohjatun määritystoiminnon käyttö tulostimessa](#).
1. Kosketa aloitusnäytössä kohtaa **Faksi**.
 2. Kosketa kohtaa **Set up now (määritä nyt)**.
 3. Kirjoita faksin nimi ja kosketa kohtaa **Seuraava**.
 4. Kirjoita faksin numero ja kosketa kohtaa **Valmis**.

Tulostimen asetusvalikon käyttö

1. Navigoi ohjaustaulusta kohtaan:
Asetukset > Faksi > Faksiasetukset > Yleiset faksiasetukset
Jos tulostimessa ei ole kosketusnäyttöä, voit selata asetuksia .
2. Määritä asetukset.

Embedded Web Server -palvelimen käyttäminen

1. Avaa selain ja kirjoita tulostimen IP-osoite selaimen osoitekenttään.
 - Tulostimen IP-osoite näkyy päänäytössä. IP-osoite on neljä pisteillä erotettua numerosarjaa, kuten 123.123.123.123.
 - Jos käytät välityspalvelinta, poista se tilapäisesti käytöstä, jotta verkkosivu latautuu oikein.
2. Napsauta kohtaa **Asetukset > Faksi > Faksiasetukset > Yleiset faksiasetukset**.
3. Määritä asetukset.
4. Ota muutokset käyttöön.

Tavallista puhelinlinjaa käyttävän faksin määrittäminen

- VAROITUS—SÄHKÖISKUN VAARA:** Sähköiskuvaaran välttämiseksi älä asenna laitetta tai tee sähkö- tai kaapeliliitäntöjä (esimerkiksi virtajohto, faksi tai puhelin) ukkosmyrskyn aikana.
- VAROITUS—SÄHKÖISKUN VAARA:** Sähköiskuvaaran välttämiseksi älä käytä faksitoimintoa ukkosmyrskyn aikana.
- VAROITUS—VAMMAUTUMISVAARA:** Kun liität tämän tuotteen yleiseen valintaiseen puhelinverkkoon, voit vähentää tulipalon vaaraa käyttämällä vähintään 26 AWG:n tietoliikennejohtoa (RJ-11). Australia: johdon on oltava ACMA:n (Australian Communications and Media Authority) hyväksymä.

Asennus 1: Tulostin on liitetty erilliseen faksilinjaan

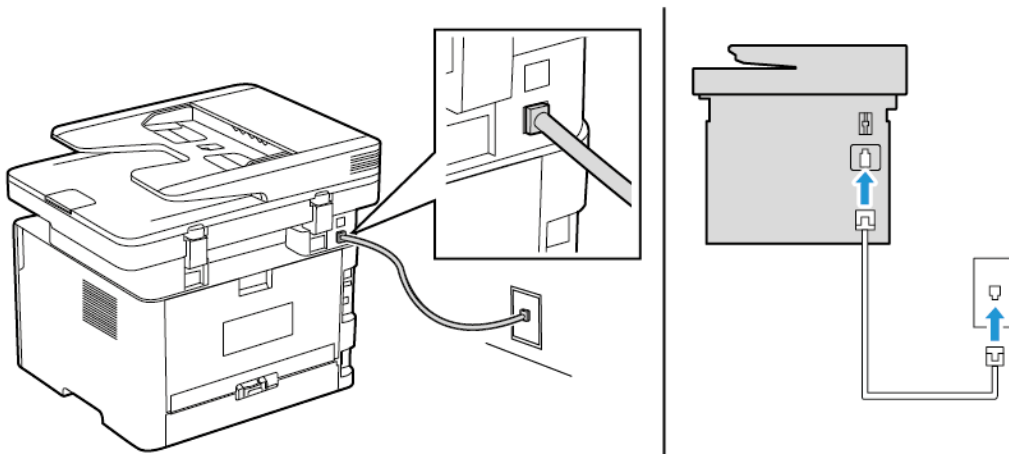

1. Liitä puhelinjohdon toinen pää tulostimen linjaporttiin.
 2. Liitä johdon toinen pää toimivaan analogiseen pistorasiaan.
- Tulostimen voi asettaa vastaanottamaan faksit automaattisesti (Automaattivastaus-asetus on **Käytössä**) tai manuaalisesti (Automaattivastaus-asetus on **Ei käytössä**).
 - Jos haluat vastaanottaa faksit automaattisesti, tulostimen voi asettaa vastaamaan soittoon tietyllä soittomäärällä.

Asennus 2: Tulostin on samassa linjassa vastaajan kanssa

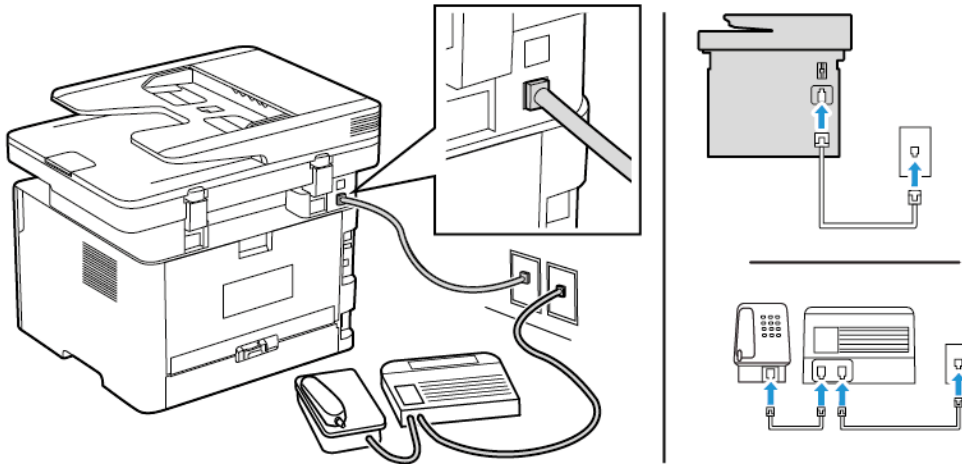

 **Huom.:** Jos tilaat tunnisteoittopalvelun, varmista, että tulostimeen asetetaan oikea tunnisteoittokuvio. Muutoin tulostin ei vastaanota fakseja, vaikka se olisi asetettu vastaanottamaan ne automaattisesti.

Liitettynä eri puhelinpistorasioihin



1. Liitä puhelinjohdon toinen pää tulostimen linjaporttiin.
 2. Liitä johdon toinen pää toimivaan analogiseen pistorasiaan.
- Jos linjassa on vain yksi puhelinnumero, aseta tulostin vastaanottamaan faksit automaattisesti.
 - Aseta tulostin vastaamaan soittoihin kaksi soittoa puhelinvastaajan jälkeen. Jos puhelinvastaaja vastaa esimerkiksi neljän soiton jälkeen, määritä tulostimen Hälytykset ennen vastaamista -asetukseksi 6.

Faksin määrittäminen maassa ja alueella, jossa on erilaiset pistorasiat ja liittimet

-  **VAROITUS—SÄHKÖISKUN VAARA:** Sähköiskuvaaran välttämiseksi älä asenna laitetta tai tee sähkö- tai kaapeliliitäntöjä (esimerkiksi virtajohto, faksi tai puhelin) ukkosmyrskyn aikana.
-  **VAROITUS—SÄHKÖISKUN VAARA:** Sähköiskuvaaran välttämiseksi älä käytä faksitoimintoa ukkosmyrskyn aikana.
-  **Vaara:** Kun liität tämän tuotteen yleiseen valintaiseen puhelinverkkoon, voit vähentää tulipalon vaaraa käyttämällä vähintään 26 AWG:n tietoliikennejohtoa (RJ-11). Australia: johdon on oltava ACMA:n (Australian Communications and Media Authority) hyväksymä.

Vakiopistorasiamalli useimmissa maissa ja alueilla on RJ11. Jos rakennuksessa oleva pistorasia tai laite ei ole yhteensopiva tällaisen liitännän kanssa, käytä puhelinsovitinta. Maassasi tai alueellasi käytettävää sovitinta ei ehkä toimiteta tulostimen mukana. Siinä tapauksessa joudut ostamaan sen erikseen.

Tulostimen puhelinportissa saattaa olla sovitinliitin asennettuna. Älä irrota sovitinliitintä tulostimen puhelinportista, jos teet muodostat yhteyttä jaettuun tai sarjassa olevaan puhelinjärjestelmään.

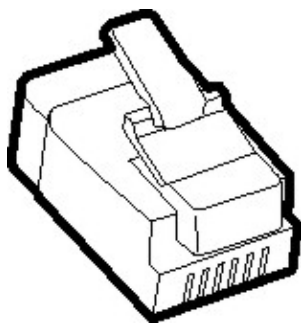

Tulostimen liittäminen muuhun kuin RJ11-pistorasiaan

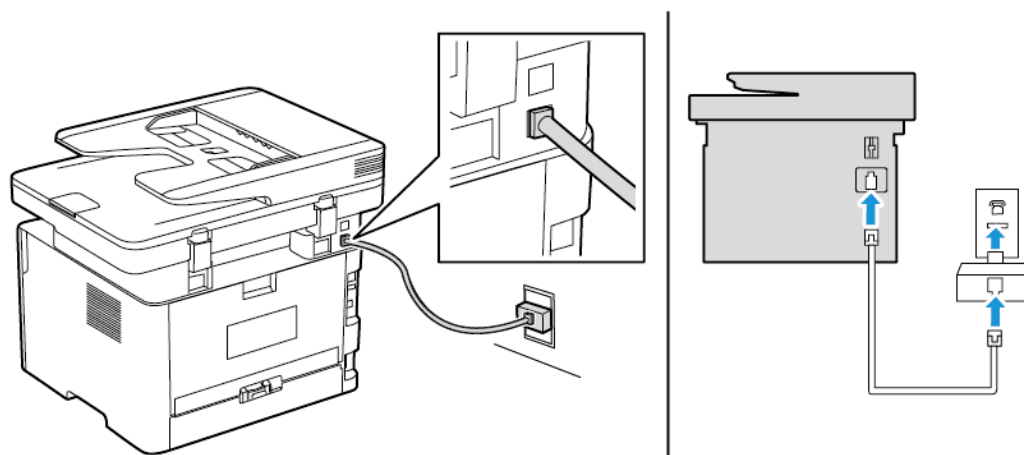

1. Liitä puhelinjohdon toinen pää tulostimen linjaporttiin.
2. Liitä johdon toinen pää RJ11-sovittimeen ja liitä sovitin sitten pistorasiaan.
3. Jos haluat liittää samaan pistorasiaan laitteen, jossa on muu kuin RJ11-liitäntä, liitä se suoraan puhelinsovittimeen.

Tulostimen liittäminen puhelinpistorasiaan Saksassa

Saksalaisessa puhelinpistorasiassa on kahdenlaisia liittimiä. N-liittimet ovat faksilaitteille, modeemeille ja puhelinvastaaajille. F-liitin on puhelimille. Liitä tulostin mihin tahansa N-liittimeen.

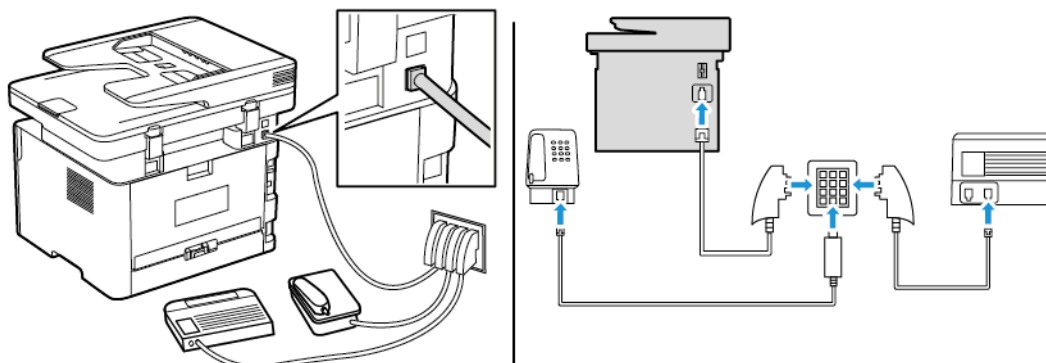

1. Liitä puhelinjohdon toinen pää tulostimen linjaporttiin.
2. Liitä puhelinjohdon toinen pää RJ11-sovittimeen ja liitä sitten sovitin N-porttiin.

3. Jos haluat liittää samaan seinäpistorasiaan puhelimen ja vastaajan, liitä laitteet oheisen kuvan mukaisesti.

Tunnusäänipalvelun käyttöönotto

Tunnusäänipalvelun avulla samassa puhelinlinjassa voi olla useita puhelinnumeroita. Kullekin puhelinnumerolle määritetään erilainen soittokuvio.

1. Navigoi ohjaustaulusta kohtaan:

Asetukset > Faksi > Faksiasetukset > Faksin vastaanottoasetukset > Järjestelmänvalvojan asetukset > Vastaus käytössä

Jos tulostimessa ei ole kosketusnäyttöä, voit selata asetuksia **OK**.

2. Valitse soittokuvio.
3. Ota muutokset käyttöön.

Faksin päivämäärän ja ajan määrittäminen

1. Navigoi ohjaustaulusta kohtaan:

Asetukset > Laite > Omat asetukset > Päivämäärä ja aika > Määritä

Jos tulostimessa ei ole kosketusnäyttöä, voit selata asetuksia **OK**.

2. Määritä asetukset.

Kesäajan määrittäminen

1. Navigoi aloitusnäytöstä kohtaan **Asetukset > Laite > Omat asetukset > Päivämäärä ja aika > Määritä**.

Jos tulostimessa ei ole kosketusnäyttöä, voit selata asetuksia **OK**.

2. Valitse Aikavyöhyke-valikossa (**UTC+käyttäjä**) **Mukautettu**.
3. Määritä kesäajan porrastus UTC-porrastus-valikossa.

Faksin kaiutinasetusten määrittäminen

1. Navigoi ohjaustaulusta kohtaan:

Asetukset > Faksi > Faksiasetukset > Kaiutinasetukset

Jos tulostimessa ei ole kosketusnäyttöä, voit selata asetuksia **OK**.

2. Tee seuraavat:
 - Aseta kaiutintilaksi **Aina käytössä**.
 - Aseta Kaiuttimen äänenvoimakkuudeksi **Suuri**.
 - Ota Soittoäänen voimakkuus käyttöön.

Määritä sähköpostin SMTP-asetukset.

Konfiguroi SMTP-asetukset, jotta voit lähettää skannatun asiakirjan sähköpostitse. Asetukset vaihtelevat palveluntarjoajan mukaan. Katso lisätietoja kohdasta [Sähköpostipalvelun tarjoajat](#).

Ennen kuin kirjaudut sisään, varmista, että tulostin on yhdistetty verkkoon ja että verkko on yhdistetty internetiin.

Sähköpostin ohjatun määrittystoiminnon käyttö tulostimessa

- Varmista ennen ohjatun toiminnon käyttöä, että tulostimen laiteohjelmisto on päivitetty. Lisätietoja on kohdassa [Laiteohjelmiston päivitys](#).
 - Jos tulostimessa ei ole kosketusnäyttöä, voit selata asetuksia **OK**-painikkeella.
1. Valitse aloitusnäytössä **Sähköposti**.
 2. Kosketa kohtaa **Set up now (määritä nyt)** ja kirjoita sähköpostiosoitteesi.
 3. Anna salasana.
 - Kirjoita sähköpostin palveluntarjoajasta riippuen tilin salasana, sovelluksen salasana tai tunnistussalasana. Katso lisätietoja salasanasta katsomalla kohta [Sähköpostipalvelun tarjoajat](#) ja etsimällä laitteen salasana.
 - Jos tarjoajaasi ei ole luettelossa, ota yhteys palveluntarjoajaasi ja pyydä asetuksia Ensisijainen SMTP-yhdyskäytävä, Ensisijaisen SMTP-yhdyskäytävän portti, Käytä SSL:ää/TLS:ää ja SMTP-palvelimen tunnistus.
 4. Kosketa **OK**.

Tulostimen asetusvalikon käyttö

1. Kosketa aloitusnäytössä kohtaa **Asetukset > Sähköposti > Sähköpostiasetukset**.
2. Määritä asetukset.
 - Katso lisätietoja salasanasta kohdasta [Sähköpostipalvelun tarjoajat](#).
 - Jos sähköpostipalvelun tarjoaja ei ole luettelossa, pyydä asetukset tarjoajaltasi.
 - Jos tulostimessa ei ole kosketusnäyttöä, voit selata asetuksia **OK**-painikkeella.

Embedded Web Server -palvelimen käyttäminen

1. Avaa selain ja kirjoita tulostimen IP-osoite selaimen osoitekenttään.
 - a. Tulostimen IP-osoite näkyy sen aloitusnäytössä. IP-osoite on neljä pisteillä erotettua numerosarjaa, kuten 123.123.123.123.
 - b. Jos käytät välityspalvelinta, poista se tilapäisesti käytöstä, jotta verkkosivu latautuu oikein.
2. Napsauta kohtaa **Asetukset > Sähköposti**.
3. Määritä asetukset Sähköpostiasetukset-osassa.
4. Napsauta kohtaa **Tallenna**.
 - a. Katso lisätietoja salasanasta kohdasta [Sähköpostipalvelun tarjoajat](#).
 - b. Jos sähköpostipalvelun tarjoaja ei ole luettelossa, pyydä asetukset tarjoajaltasi.

Sähköpostipalvelun tarjoajat

Määritä sähköpostipalvelun tarjoajan SMTP-asetukset seuraavien taulukoiden mukaisesti.

Gmail™



Huom.: Varmista, että kaksivaiheinen varmistus on käytössä Google-tilissäsi.

Ota kaksivaiheinen varmistus käyttöön menemällä sivulle [Google Account Security \(Google-tilin suojaus\)](#), kirjautumalla tiliisi ja napsauttamalla osiosta Kirjautuminen Googleen kohtaa **2-Step Verification (kaksivaiheinen varmistus)**.

Asetus	Arvo
Ensisijainen SMTP-yhdyskäytävä	smtp.gmail.com
Ensisijaisen SMTP-yhdyskäytävän portti	587
Käytä SSL-/TLS-yhteykskäytäntöä	Pakollinen
Edellytä luotettua varmennetta	Ei käytössä
Vastausosoite	Sähköpostiosoitteesi
SMTP-palvelimen todennus	Kirjautuminen/tavallinen
Laitteeseen perustuva s-posti	Käytä laitteen SMTP-valtuuksia
Laitteikäyttäjätunnus	Sähköpostiosoitteesi
Laitesalasana	Sovelluksen salasana  Huom.: Luo sovelluksen salasana menemällä sivulle Google Account Security (Google-tilin suojaus) , kirjautumalla tiliisi ja napsauttamalla osiosta Kirjautuminen Googleen kohtaa App passwords (sovellusten salasanat) .

Yahoo!® Posti

Asetus	Arvo
Ensisijainen SMTP-yhdyskäytävä	smtp.mail.yahoo.com
Ensisijaisen SMTP-yhdyskäytävän portti	587
Käytä SSL-/TLS-yhteykskäytäntöä	Pakollinen
Edellytä luotettua varmennetta	Ei käytössä
Vastausosoite	Sähköpostiosoitteesi
SMTP-palvelimen todennus	Kirjautuminen/tavallinen
Laitteeseen perustuva s-posti	Käytä laitteen SMTP-valtuuksia

Asetus	Arvo
Laitekäyttäjätunnus	Sähköpostiosoitteesi
Laitesalasana	Sovelluksen salasana  Huom.: Luo sovelluksen salasana menemällä sivulle Yahoo Account Security (Yahoo-tilin suojaus) , kirjautumalla tiliisi ja napsauttamalla kohtaa Generate app password (muodosta sovelluksen salasana) .

Outlook Live

Nämä asetukset koskevat sähköpostitoimialueita outlook.com ja hotmail.com email.

Asetus	Arvo
Ensisijainen SMTP-yhdyskäytävä	smtp.office365.com
Ensisijaisen SMTP-yhdyskäytävän portti	587
Käytä SSL-/TLS-yhteyskäytäntöä	Pakollinen
Edellytä luotettua varmennetta	Ei käytössä
Vastausosoite	Sähköpostiosoitteesi
SMTP-palvelimen todennus	Kirjautuminen/tavallinen
Laitteeseen perustuva s-posti	Käytä laitteen SMTP-valtuuksia
Laitekäyttäjätunnus	Sähköpostiosoitteesi
Laitesalasana	Tilin salasana tai sovelluksen salasana <ul style="list-style-type: none"> • Jos tilin kaksivaiheinen varmistus ei ole käytössä, käytä tilin salasanaa. • Jos tilin kaksivaiheinen varmistus on käytössä, käytä sovelluksen salasanaa. Voit luoda sovelluksen salasanan menemällä sivulle Outlook Live Account Management (Outlook Live -tilin hallinta) ja kirjautumalla tiliisi.

AOL Mail

Asetus	Arvo
Ensisijainen SMTP-yhdyskäytävä	smtp.aol.com
Ensisijaisen SMTP-yhdyskäytävän portti	587
Käytä SSL-/TLS-yhteyskäytäntöä	Pakollinen
Edellytä luotettua varmennetta	Ei käytössä
Vastausosoite	Sähköpostiosoitteesi
SMTP-palvelimen todennus	Kirjautuminen/tavallinen
Laitteeseen perustuva s-posti	Käytä laitteen SMTP-valtuuksia

Asetus	Arvo
Laitekäyttäjätunnus	Sähköpostiosoitteesi
Laitesalasana	Sovelluksen salasana  Huom.: Luo sovelluksen salasana menemällä sivulle AOL Account Security (AOL-tilin suojaus) , kirjautumalla tiliisi ja napsauttamalla kohtaa Generate app password (muodosta sovelluksen salasana) .

iCloud Mail

 **Huom.:** Varmista, että kaksivaiheinen varmistus on käytössä tilissäsi.

Asetus	Arvo
Ensisijainen SMTP-yhdyskäytävä	smtp.mail.me.com
Ensisijaisen SMTP-yhdyskäytävän portti	587
Käytä SSL-/TLS-yhteyshälytystä	Pakollinen
Edellytä luotettua varmennetta	Ei käytössä
Vastausosoite	Sähköpostiosoitteesi
SMTP-palvelimen todennus	Kirjautuminen/tavallinen
Laitteeseen perustuva s-posti	Käytä laitteen SMTP-valtuuksia
Laitekäyttäjätunnus	Sähköpostiosoitteesi
Laitesalasana	Sovelluksen salasana  Huom.: Luo sovelluksen salasana menemällä sivulle iCloud Account Management (iCloud-tilin hallinta) , kirjautumalla tiliisi ja napsauttamalla Suojaus-osiosta kohtaa Generate password (muodosta salasana) .

Comcast Mail

Asetus	Arvo
Ensisijainen SMTP-yhdyskäytävä	smtp.comcast.net
Ensisijaisen SMTP-yhdyskäytävän portti	587
Käytä SSL-/TLS-yhteyshälytystä	Pakollinen
Edellytä luotettua varmennetta	Ei käytössä
Vastausosoite	Sähköpostiosoitteesi
SMTP-palvelimen todennus	Kirjautuminen/tavallinen
Laitteeseen perustuva s-posti	Käytä laitteen SMTP-valtuuksia

Asetus	Arvo
Laitekäyttäjätunnus	Sähköpostiosoitteesi
Laitesalasana	Tilin salasana

Mail.com

Asetus	Arvo
Ensisijainen SMTP-yhdyskäytävä	smtp.mail.com
Ensisijaisen SMTP-yhdyskäytävän portti	587
Käytä SSL-/TLS-yhteykskäytäntöä	Pakollinen
Edellytä luotettua varmennetta	Ei käytössä
Vastausosoite	Sähköpostiosoitteesi
SMTP-palvelimen todennus	Kirjautuminen/tavallinen
Laitteeseen perustuva s-posti	Käytä laitteen SMTP-valtuuksia
Laitekäyttäjätunnus	Sähköpostiosoitteesi
Laitesalasana	Tilin salasana

Zoho Mail

Asetus	Arvo
Ensisijainen SMTP-yhdyskäytävä	smtp.zoho.com
Ensisijaisen SMTP-yhdyskäytävän portti	587
Käytä SSL-/TLS-yhteykskäytäntöä	Pakollinen
Edellytä luotettua varmennetta	Ei käytössä
Vastausosoite	Sähköpostiosoitteesi
SMTP-palvelimen todennus	Kirjautuminen/tavallinen
Laitteeseen perustuva s-posti	Käytä laitteen SMTP-valtuuksia
Laitekäyttäjätunnus	Sähköpostiosoitteesi
Laitesalasana	<p>Tilin salasana tai sovelluksen salasana</p> <ul style="list-style-type: none"> Jos tilin kaksivaiheinen varmistus ei ole käytössä, käytä tilin salasanaa. Jos tilin kaksivaiheinen varmistus on käytössä, käytä sovelluksen salasanaa. Luo salasana menemällä sivulle Zoho Mail Account Security (Zoho Mail -tilin suojaus), kirjautumalla tiliisi ja napsauta sovelluskohtaisten salasanojen osiossa kohtaa Generate New Password (muodosta uusi salasana).

QQ Mail

 **Huom.:** Varmista, että SMTP-palvelu on käytössä tilissäsi.

Voit ottaa palvelun käyttöön napsauttamalla QQ Mailin aloitussivulla kohtaa **Asetukset > Tili** ja ottamalla osiosta POP3/IMAP/SMTP/Exchange/CardDAV/CalDAV-palvelu käyttöön joko vaihtoehdon **POP3/SMTP-palvelu** tai **IMAP/SMTP-palvelu**.

Asetus	Arvo
Ensisijainen SMTP-yhdyskäytävä	smtp.qq.com
Ensisijaisen SMTP-yhdyskäytävän portti	587
Käytä SSL-/TLS-yhteykskäytäntöä	Pakollinen
Edellytä luotettua varmennetta	Ei käytössä
Vastausosoite	Sähköpostiosoitteesi
SMTP-palvelimen todennus	Kirjautuminen/tavallinen
Laitteeseen perustuva s-posti	Käytä laitteen SMTP-valtuuksia
Laitekäyttäjätunnus	Sähköpostiosoitteesi
Laitesalasana	Valtuutuskoodi  Huom.: Muodosta valtuutuskoodi napsauttamalla QQ Mailin aloitussivulta kohtaa Asetukset > Tili ja sitten POP3/IMAP/SMTP/Exchange/CardDAV/CalDAV-palvelun kohdasta kohtaa Muodosta valtuutuskoodi

NetEase Mail (mail.163.com)

 **Huom.:** Varmista, että SMTP-palvelu on käytössä tilissäsi.

Ota palvelu käyttöön napsauttamalla NetEase Mailin aloitussivulla kohtaa **Asetukset > POP3/SMTP/IMAP** ja ottamalla sitten käyttöön joko **IMAP/SMTP-palvelun** tai **POP3/SMTP-palvelun**.

Asetus	Arvo
Ensisijainen SMTP-yhdyskäytävä	smtp.163.com
Ensisijaisen SMTP-yhdyskäytävän portti	465
Käytä SSL-/TLS-yhteykskäytäntöä	Pakollinen
Edellytä luotettua varmennetta	Ei käytössä
Vastausosoite	Sähköpostiosoitteesi
SMTP-palvelimen todennus	Kirjautuminen/tavallinen
Laitteeseen perustuva s-posti	Käytä laitteen SMTP-valtuuksia
Laitekäyttäjätunnus	Sähköpostiosoitteesi
Laitesalasana	Valtuutussalasana  Huom.: Valtuutussalasana annetaan, jos IMAP/SMTP-palvelu tai POP3/SMTP-palvelu on käytössä.

NetEase Mail (mail.126.com)

 **Huom.:** Varmista, että SMTP-palvelu on käytössä tilissäsi.

Ota palvelu käyttöön napsauttamalla NetEase Mailin aloitussivulla kohtaa **Asetukset > POP3/SMTP/IMAP** ja ottamalla sitten käyttöön joko **IMAP/SMTP-palvelun** tai **POP3/SMTP-palvelun**.

Asetus	Arvo
Ensisijainen SMTP-yhdyskäytävä	smtp.126.com
Ensisijaisen SMTP-yhdyskäytävän portti	465
Käytä SSL-/TLS-yhteykskäytäntöä	Pakollinen
Edellytä luotettua varmennetta	Ei käytössä
Vastausosoite	Sähköpostiosoitteesi
SMTP-palvelimen todennus	Kirjautuminen/tavallinen
Laitteeseen perustuva s-posti	Käytä laitteen SMTP-valtuuksia
Laitekäyttäjätunnus	Sähköpostiosoitteesi
Laitesalasana	Valtuutussalasana  Huom.: Valtuutussalasana annetaan, jos IMAP/SMTP-palvelu tai POP3/SMTP-palvelu on käytössä.

NetEase Mail (mail.yeah.net)

 **Huom.:** Varmista, että SMTP-palvelu on käytössä tilissäsi.

Ota palvelu käyttöön napsauttamalla NetEase Mailin aloitussivulla kohtaa **Asetukset > POP3/SMTP/IMAP** ja ottamalla sitten käyttöön joko **IMAP/SMTP-palvelun** tai **POP3/SMTP-palvelun**.

Asetus	Arvo
Ensisijainen SMTP-yhdyskäytävä	smtp.yeah.net
Ensisijaisen SMTP-yhdyskäytävän portti	465
Käytä SSL-/TLS-yhteykskäytäntöä	Pakollinen
Edellytä luotettua varmennetta	Ei käytössä
Vastausosoite	Sähköpostiosoitteesi
SMTP-palvelimen todennus	Kirjautuminen/tavallinen
Laitteeseen perustuva s-posti	Käytä laitteen SMTP-valtuuksia
Laitekäyttäjätunnus	Sähköpostiosoitteesi
Laitesalasana	Valtuutussalasana  Huom.: Valtuutussalasana annetaan, jos IMAP/SMTP-palvelu tai POP3/SMTP-palvelu on käytössä.

Sohu Mail

 **Huom.:** Varmista, että SMTP-palvelu on käytössä tilissäsi.

Ota palvelu käyttöön napsauttamalla Sohu Mailin aloitussivulla kohtaa **Options (asetukset) > Asetukset > POP3/SMTP/IMAP** ja ottamalla sitten käyttöön joko **IMAP/SMTP-palvelun** tai **POP3/SMTP-palvelun**.

Asetus	Arvo
Ensisijainen SMTP-yhdyskäytävä	smtp.sohu.com
Ensisijaisen SMTP-yhdyskäytävän portti	465
Käytä SSL-/TLS-yhteykskäytäntöä	Pakollinen
Edellytä luotettua varmennetta	Ei käytössä
Vastausosoite	Sähköpostiosoitteesi
SMTP-palvelimen todennus	Kirjautuminen/tavallinen
Laitteeseen perustuva s-posti	Käytä laitteen SMTP-valtuuksia
Laitteikäyttäjätunnus	Sähköpostiosoitteesi
Laitesalasana	Itsenäinen salasana  Huom.: Itsenäinen salasana annetaan, jos IMAP/SMTP-palvelu tai POP3/SMTP-palvelu on käytössä.

Sina Mail

 **Huom.:** Varmista, että POP3/SMTP-palvelu on käytössä tilissäsi.

Ota palvelu käyttöön napsauttamalla Sina Mailin aloitussivulla kohtaa **Asetukset > Lisää asetuksia > User-end POP/IMAP/SMTP (käyttäjän pään POP/IMAP/SMTP)** ja ota käyttöön **POP3/SMTP-palvelu**.

Asetus	Arvo
Ensisijainen SMTP-yhdyskäytävä	smtp.sina.com
Ensisijaisen SMTP-yhdyskäytävän portti	587
Käytä SSL-/TLS-yhteykskäytäntöä	Pakollinen
Edellytä luotettua varmennetta	Ei käytössä
Vastausosoite	Sähköpostiosoitteesi
SMTP-palvelimen todennus	Kirjautuminen/tavallinen
Laitteeseen perustuva s-posti	Käytä laitteen SMTP-valtuuksia

Asetus	Arvo
Laitekäyttäjätunnus	Sähköpostiosoitteesi
Laitesalasana	Valtuutuskoodi  Huom.: Luo valtuutuskoodi napsauttamalla sähköpostin aloitussivulla kohtaa Asetukset > Lisää asetuksia > User-end POP/IMAP/SMTP (käyttäjän pään POP/IMAP/SMTP) ja ottamalla käyttöön kohdan Valtuutuskoodin tila .

- Jos annetuilla asetuksilla ilmenee virheitä, ota yhteys sähköpostipalvelusi tarjoajaan.
- Jos sähköpostipalvelun tarjoaja ei ole luettelossa, pyydä asetukset tarjoajaltasi.

Paperin ja erikoismateriaalin lisääminen

Paperikoon ja -tyypin asettaminen

1. Navigoi ohjaustaulusta kohtaan **AsetuksetPaperiAlustojen asetuksetPaperikoko/-tyyppi** ja valitse paperilähde.
Jos tulostimessa ei ole kosketusnäyttöä, voit selata asetuksia **OK**-painikkeella.
2. Aseta paperikoko ja -tyyppi.
 - Tulostettaessa kaksipuolisesti A4-kokoiselle paperille varmista, että arkinkääntäjän paperikokoasetukseksi on määritetty A4.
 - Tulostettaessa kaksipuolisesti Letter-, Legal-, Oficio- tai Folio-kokoiselle paperille varmista, että arkinkääntäjän paperikokoasetukseksi on määritetty Letter.

Universal-paperiasetusten määrittäminen

1. Navigoi ohjaustaulusta kohtaan:
Asetukset > Paperi > Materiaalimääritykset > Universal Setup (yleinen määrittäminen)
Jos tulostimessa ei ole kosketusnäyttöä, voit selata asetuksia **OK**.
2. Määritä asetukset.

Alustan täyttäminen

1. Irrota alusta.

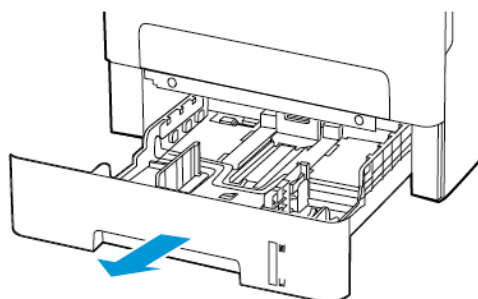

2. Säädä paperinohjaimet lisättävän paperin koon mukaan.

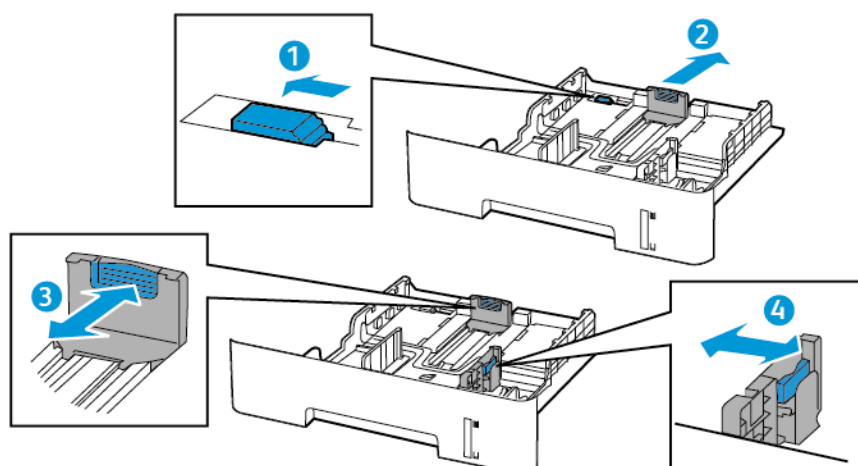

3. Taivuta ja ilmasta paperipino ja suorista sen reunat, ennen kuin lisäät sen tulostimeen.



4. Lisää paperipino tulostimeen tulostuspuoli alaspäin. Varmista sen jälkeen, että sivuohjaimet ovat tiiviisti paperia vasten.

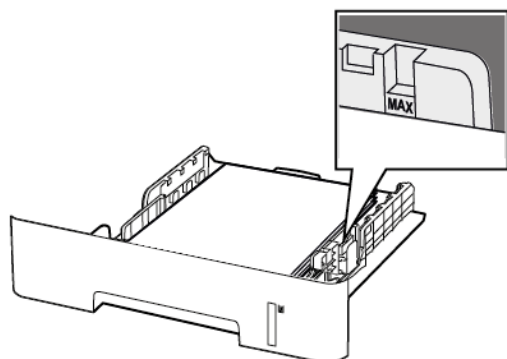

- Aseta kirjelomakkeet yksipuolista tulostusta varten tulostuspuoli alaspäin ja yläreuna alustan etureunaa kohti.
 - Aseta kirjelomakkeet kaksipuolista tulostusta varten tulostuspuoli ylöspäin ja alareuna alustan etureunaa kohti.
 - Älä liu'uta paperia alustaan.
 - Vältä paperitukoksia varmistamalla, että pinon korkeus on paperin enimmäistäyttöosoittimen alapuolella.
5. Aseta alusta tulostimeen.

Valitse tarvittaessa ohjauspaneelista paperikoko ja -laji, jotka vastaavat lisättyä paperia.

Paperin lisääminen käsinsyöttöaukkoon

1. Avaa käsinsyöttö.

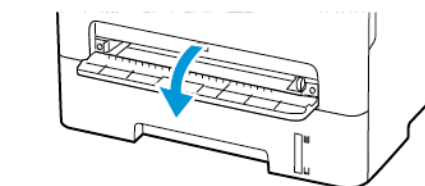
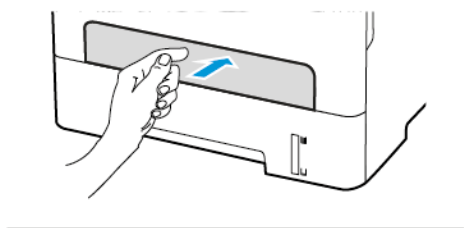

2. Säädä ohjain lisättävän paperin koon mukaan.

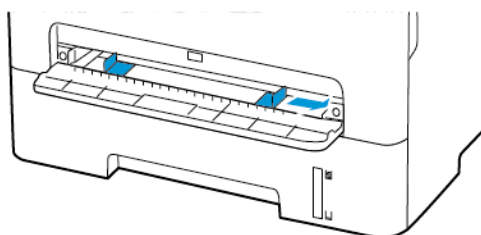

3. Lisää paperiarkki tulostimeen tulostuspuoli ylöspäin.

- Lisää kirjelomakkeet tulostuspuoli ylöspäin ja yläreuna edellä yksipuolista tulostusta varten.
- Lisää kirjelomakkeet tulostuspuoli alaspäin ja alareuna edellä kaksipuolista tulostusta varten.
- Lisää kirjekuori avautuva puoli alaspäin paperinohjaimen vasenta reunaa vasten.



Vaara: Älä työnnä paperia käsinsyöttöaukkoon väkisin. Siten vältät paperitukokset.

Ohjelmiston, ohjaimien ja laiteohjelmiston asentaminen ja päivittäminen

Ohjelmiston asentaminen

Ennen tulostinajuriohjelmiston asentamista on tarkistettava, että tulostin on kytketty virtalähteeseen ja liitetty oikein, että siihen on kytketty virta ja että sillä on kelvollinen IP-osoite. IP-osoite näkyy yleensä ohjaustaulun oikeassa yläkulmassa.

Tulostimen IP-osoite näkyy kohdasta [Tulostimen IP-osoitteen selvittäminen](#).

 **Huom.:** Jos *Software and Documentation (ohjelmisto ja ohjeisto)* -levy ei ole käytettävissä, lataa uusimmat ajurit osoitteesta www.xerox.com/drivers

Operating System Requirements

- Windows 7, Windows 8, Windows 8.1, Windows 10, Windows Server 2008 R2, Windows Server 2012, Windows Server 2016, and Windows Server 2019.
- MacOS version 10.14 and later.
- UNIX and Linux: Your printer supports connection to various UNIX platforms through the network interface.

Verkkotulostimen tulostinajurien asentaminen (Windows)

1. Aseta *Software and Documentation (Ohjelmisto ja ohjeisto)* -levy tietokoneen levyasemaan. Jos asennusohjelma ei käynnisty automaattisesti, selaa esiin levyasema ja kaksoisnapsauta **Setup.exe**-asennustiedostoa.
2. Napsauta **Xerox Smart Start – ajurin asennusohjelma (suositeltu)**.
3. Napsauta Käyttöoikeussopimus-kohdassa **Agree (hyväksy)**.
4. Valitse tulostin löydettyjen tulostimien luettelosta. Kun asennat verkkotulostimelle tulostinajureita ja tulostinta ei näy luettelossa, napsauta **Don't See Your Printer? (Etkö näe tulostintasi?)** ja anna sitten tulostimen IP-osoite. Tulostimen IP-osoite näkyy kohdasta [Tulostimen IP-osoitteen selvittäminen](#).
5. Napsauta **Quick Install (pika-asennus)**.
Asennuksen onnistumisesta ilmoittava viesti tulee näyttöön.
6. Viimeistele asennus ja sulje asennusohjelman ikkuna napsauttamalla **Done (valmis)**.

Windows-tulostinajurin .zip-tiedoston asennus

Voit ladata tulostinajureita osoitteesta Xerox.com zip-tiedostona ja asentaa tulostinajurit sitten tietokoneelle Windowsin ohjatun tulostimenasennustoiminnon avulla.

Asenna tulostinajuri .zip-tiedostosta:

1. Lataa ja pura tarvittava -zip-tiedosto tietokoneen paikalliseen hakemistoon.
2. Avaa tietokoneessa **Control Panel (ohjauspaneeli)**, valitse sitten **Devices and Printers (laitteet ja tulostimet) > Add a Printer (lisää tulostin)**.

3. Napsauta **Haluamani tulostin ei ole luettelossa** ja napsauta sitten **Lisää paikallinen tulostin tai verkkotulostin käyttäen manuaalisia asetuksia**.
4. Jos haluat käyttää aiemmin käyttöön otettua porttia, valitse **Käytä porttia** ja valitse sitten luettelosta tavallinen TCP/IP-portti.
5. Tavallisen TCP/IP-portin luominen:
 - a. Valitse **Luo uusi portti**.
 - b. Valitse kohdassa Type of port (portin tyyppi) vaihtoehto **Standard TCP/IP Port** ja napsauta sitten **Next (seuraava)**.
 - c. Kirjoita kenttään Hostname or IP address (isäntänimi tai IP-osoite tulostimen IP-osoite tai isäntänimi).
 - d. Jos haluat poistaa toiminnon käytöstä, poista merkki kohdasta **Tee kysely tulostimeen ja valitse käytettävä tulostinohjain automaattisesti** ja napsauta sitten **Seuraava**.
6. Valitse **Levy**.
7. Valitse **Selaa**. Selaa esiin ja valitse tulosimesi driver.inf-tiedosto. Napsauta **Avaa**.
8. Valitse tulostimesi malli ja napsauta sitten **Seuraava**.
9. Jos näyttöön ilmestyy viesti, että tulostinajuri on asennettu jo aiemmin, napsauta **Käytä asennettua ohjainta (suositus)**.
10. Kirjoita kenttään Printer name (tulostimen nimi) tulostimen nimi.
11. Asenna tulostinajuri napsauttamalla **Seuraava**.
12. Aseta tulostin halutessasi oletustulostimeksi.
 **Huom.:** Ota yhteyttä järjestelmänvalvojaan ennen kuin valitset vaihtoehdon **Jaa tulostin**.
13. Lähetä testisivu tulostimeen valitsemalla **Tulosta testisivu**.
14. Valitse **Valmis**.

USB-tulostimen tulostinajurien asentaminen (Windows)

1. Liitä tavallisen A/B USB 2.0 tai 3.0 -kaapelin B-pää tulostimen takana olevaan USB-porttiin.
2. Liitä USB-kaapelin A-pää tietokoneen USB-porttiin.
3. Kun Windowsin ohjattu uuden laitteiston asennus tulee näkyviin, napsauta **Peruuta**.
4. Aseta *Software and Documentation* (Ohjelmisto ja ohjeisto) -levy tietokoneen levyasemaan. Jos asennusohjelma ei käynnisty automaattisesti, selaa esiin levyasema ja kaksoisnapsauta **Setup.exe**-asennustiedostoa.
5. Napsauta **Xerox Smart Start – ajurin asennusohjelma (suositeltu)**.
6. Napsauta Käyttöoikeussopimus-kohdassa **Agree (hyväksy)**.
7. Valitse tulostin löydettyjen tulostimien luettelosta ja napsauta **Quick Install (pika-asennus)**.
Asennuksen onnistumisesta ilmoittava viesti tulee näyttöön.
8. Viimeistele asennus ja sulje asennusohjelman ikkuna napsauttamalla **Done (valmis)**.

Tulostimen asentaminen Internet-palvelulaitteena

WSD (Web Services on Devices) antaa asiakaskoneelle mahdollisuuden käyttää etälaitetta ja sen palveluja verkon kautta. WSD tukee laitteiden etsintää, hallintaa ja käyttöä.

WSD-tulostimen asentaminen käyttämällä ohjattua laitteen lisäämistä

1. Napsauta tulostimessa **Start (käynnistä)** ja valitse sitten **Tulostimet ja skannerit**.
2. Lisää tarvittava tulostin napsauttamalla **Add a Printer or Scanner (lisää tulostin tai skanneri)**.
3. Valitse käytettävissä olevien laitteiden luettelosta haluamasi tulostin ja napsauta sitten **Seuraava**.



Huom.: Jos haluamasi tulostin ei näy luettelossa, valitse **Peruuta**. Tulostimen lisääminen manuaalisesti käyttämällä tulostimen IP-osoitetta: Lisätietoja on kohdassa [Windows-tulostinajurin .zip-tiedoston asennus](#).

4. Napsauta **Sulje**.

Ajureiden ja apuohjelmien asentaminen MacOS:ään

1. Lataa uusin tulostinajuri osoitteesta <https://www.xerox.com/office/drivers>.
2. Avaa Xerox® Print Drivers 5.xx.x.dmg tai .pkg tulostimesi mukaan.
3. Suorita Xerox® Print Drivers 5.xx.x.dmg tai .pkg kaksoisosoittamalla tiedoston nimeä.
4. Osoita pyydettyäessä **Jatka**.
5. Hyväksy käyttöoikeussopimus valisemalla **Hyväksyn**.
6. Hyväksy nykyinen asennuspaikka osoittamalla **Asenna**, tai valitse jokin muu paikka asennustiedostoille ja osoita sitten **Asenna**.
7. Anna kehotettaessa salasanasasi ja osoita **OK**.
8. Valitse tulostin löydettyjen tulostimien luettelosta ja napsauta **Seuraava**.
9. Jos haluamasi tulostin ei näy löydettyjen tulostimien luettelossa:
 - a. Osoita **verkkotulostinkuvaketta**.
 - b. Kirjoita tulostimen IP-osoite ja osoita **Jatka**.
 - c. Valitse tulostin löydettyjen tulostimien luettelosta ja osoita **Jatka**.
10. Jos tulostinta ei löydy, varmista että tulostimeen on kytketty virta ja että Ethernet- tai USB-kaapeli on liitetty oikein.
11. Hyväksy tulostusjonoa koskeva viesti osoittamalla **OK**.
12. Valitse tai poista valinta kohdista **Aseta oletustulostimeksi** ja **Tulosta testisivu**.
13. Valitse **Jatka** ja sitten **Sulje**.

Tulostimen lisääminen MacOS:ille

Määritä tulostin verkkoyhteyttä varten Bonjourin® (mDNS) avulla tai LPD-, LPR-yhteydellä; muodosta yhteys tulostimen IP-osoitteen kautta. Jos tulostinta ei ole liitetty verkkoon, luo työpöydälle USB-yhteys.

Lisätietoja saat Online Support Assistant (Online-tuki) -sivustolta osoitteesta: <https://www.xerox.com/support>.

Tulostimen lisääminen käyttämällä Bonjouria

Tulostimen lisääminen käyttämällä Bonjour®-protokollaa:

1. Avaa tietokoneen Ohjelmat-kansiosta tai Dockista **Järjestelmäasetukset**.

3—Käyttöönotto, asennus ja kokoonpano

2. Valitse **Tulostimet ja skannerit**.

Tulostinluettelo ilmestyy ikkunan vasempaan reunaan.

3. Osoita tulostinluettelon plus-kuvaketta (+).
4. Osoita ikkunan yläreunassa olevaa **Oletus**-kuvaketta.
5. Valitse tulostin luettelosta ja valitse sitten **Lisää**.



Huom.: Jos tulostinta ei löydy, varmista että tulostimeen on kytketty virta ja että Ethernet-kaapeli on liitetty oikein.

Tulostimen lisääminen käyttämällä IP-osoitetta

Tulostimen lisääminen IP-osoitteen perusteella:

1. Avaa tietokoneen Ohjelmat-kansiosta tai Dockista **Järjestelmäasetukset**.
2. Valitse **Tulostimet ja skannerit**.
Tulostinluettelo ilmestyy ikkunan vasempaan reunaan.
3. Napsauta tulostimien luettelossa plus (+) -kuvaketta.
4. Valitse **IP**.
5. Valitse Protokolla-luettelosta protokolla.
6. Anna Osoite-kenttään tulostimen IP-osoite.
7. Kirjoita tulostimen nimi Nimi-kenttään.
8. Valitse Käytä-luettelosta **Valitse tulostinajuri**.
9. Valitse tulostimen ohjelmistoluettelosta asianmukainen tulostinajuri.
10. Valitse **Lisää**.

Tulostinajureiden ja apuohjelmien asentaminen UNIXiin ja Linuxiin

Lisätietoja UNIX- ja Linux-tulostinajurien ja -apuohjelmien asentamisesta on kohdassa <https://www.xerox.com/office/drivers..>

Laiteohjelmiston päivitys

Joidenkin sovellusten moitteeton toiminta vaatii laiteohjelman vähimmäistason.

Lisätietoja laiteohjelman päivittämisestä saat asiakaspalveluedustajalta.

1. Avaa selain ja kirjoita tulostimen IP-osoite selaimen osoitekenttään.
 - Tulostimen IP-osoite näkyy sen tulostimen päänäytössä. IP-osoite on neljä pisteillä erotettua numerosarjaa, kuten 123.123.123.123.
 - Jos käytät välityspalvelinta, poista se tilapäisesti käytöstä, jotta verkkosivu latautuu oikein.
2. Napsauta kohtaa **Asetukset > Laite > Päivitä laiteohjelmisto**.

3. Valitse jokin seuraavista:

- Napsauta kohtaa **Etsi päivityksiä > Hyväksy, aloita päivitys**.
- Lataa flash-tiedosto. Lataa flash-tiedosto seuraavasti.

Hanki uusin laiteohjelmisto menemällä osoitteeseen www.xerox.com ja hakemalla tulostimesi malli.

1. Selaa flash-tiedostoon.



Huom.: Make sure that you have extracted the firmware zip file.

2. Napsauta kohtaa **Upload (lataa) > Aloita**.

Määrittystiedoston vieminen tai tuominen

Voit viedä tulostimen määrittämissä asetukset tekstitiedostoon, josta asetukset voidaan tuoda muihin tulostimiin.

1. Avaa selain ja kirjoita tulostimen IP-osoite selaimen osoitekenttään.

- Tulostimen IP-osoite näkyy sen tulostimen päänäytössä. IP-osoite on neljä pisteillä erotettua numerosarjaa, kuten 123.123.123.123.
- Jos käytät välityspalvelinta, poista se tilapäisesti käytöstä, jotta verkkosivu latautuu oikein.

2. Valitse Embedded Web Server -palvelimessa **Vie määrittäykset** tai **Tuo määrittäykset**.

3. Noudata näytön ohjeita.

4. Jos tulostin tukee sovelluksia, tee seuraavaa:

- a. Napsauta kohtaa **Sovellukset** > valitse sovellus > **Määritä**.
- b. Napsauta kohtaa **Vie** tai **Tuo**.

Verkkoyhteydet

Tulostimen yhdistäminen verkkoon

Tarkista seuraavat asiat ennen aloittamista:

- Aktiivinen sovitin -asetuksen arvoksi on valittu Autom. Navigoi ohjaustaulusta kohtaan **Asetukset > Verkko/portit > Verkon yleiskatsaus > Aktiivinen sovitin**.

Jos tulostimessa ei ole kosketusnäyttöä, voit selata asetuksia **OK**.

- Ethernet-kaapelia ei ole liitetty tulostimeen.

Ohjatun langattoman määrittystoiminnon käyttö tulostimessa

- Nämä ohjeet koskevat vain joitakin tulostinmalleja.
 - Varmista ennen ohjatun toiminnon käyttöä, että tulostimen laiteohjelmisto on päivitetty. Lisätietoja on kohdassa [Laiteohjelmiston päivitys](#).
1. Kosketa aloitusnäytöllä **Wi-Fi**-kuvaketta ja sitten kohtaa **Set up now (määritä nyt)**.
 2. Valitse Wi-Fi-verkko ja kirjoita verkon salasana.
 3. Kosketa kohtaa **Valmis**.

Tulostimen asetusvalikon käyttö

1. Navigoi ohjaustaulusta kohtaan:

Asetukset > Verkko/portit > Langaton > Määritä tulostimen ohjaustaulussa

Jos tulostimessa ei ole kosketusnäyttöä, voit selata asetuksia **OK**.

2. Valitse Wi-Fi-verkko ja kirjoita verkon salasana.



Huom.: Wi-Fi-verkko-yhteensopivien tulostinmallien alkumäärittäyksessä tulee näyttöön Wi-Fi-verkon määrittyskehote.

Tulostimen liittäminen langattomaan verkkoon Wi-Fi Protected Setup (WPS) -toiminnon avulla

Tarkista seuraavat asiat ennen aloittamista:

- Tarkista, että langaton yhteyspiste (langaton reititin) on WPS-sertifioitu tai WPS-yhteensopiva. Lisätietoja on yhteyspisteen käyttöohjeissa.
- Varmista, että tulostimeen on asennettu langaton verkkosovitin. Lisätietoja on sovittimen mukana toimitetuissa ohjeissa.
- Aktiivinen sovitin -asetuksen arvoksi on valittu Autom. Navigoi ohjaustaulusta kohtaan: **Asetukset > Verkko/portit > Verkon esittely > Aktiivinen sovitin**

Jos tulostimessa ei ole kosketusnäyttöä, voit selata asetuksia **OK**.

Painonäppäinmenetelmän käyttäminen

1. Navigoi ohjaustaulusta kohtaan:

Asetukset > Verkko/portit > Langaton > Wi-Fi Protected Setup > Aloita painonäppäinmenetelmä

Jos tulostimessa ei ole kosketusnäyttöä, voit selata asetuksia **OK**.

2. Seuraa näytön ohjeita.

PIN-koodi -menetelmän käyttäminen

1. Navigoi ohjaustaulusta kohtaan:

Asetukset > Verkko/portit > Langaton > Wi-Fi Protected Setup > Aloita PIN-koodi -menetelmä

Jos tulostimessa ei ole kosketusnäyttöä, voit selata asetuksia **OK**.

2. Kopioi kahdeksan numeroa sisältävä WPS PIN-koodi.
3. Avaa selain ja kirjoita yhteyspisteen IP-osoite osoitekenttään.
 - Lisätietoja IP-osoitteesta on yhteyspisteen käyttöohjeissa.
 - Jos käytät välityspalvelinta, poista se tilapäisesti käytöstä, jotta verkkosivu latautuu oikein.
4. Siirry WPS-asetuksiin. Lisätietoja on yhteyspisteen käyttöohjeissa.
5. Anna 8-numeroinen PIN-koodi ja tallenna muutokset.

Wi-Fi Directin määrittäminen

Wi-Fi Direct on Wi-Fi-pohjainen vertaisteknologia, jonka avulla langattomat laitteet voivat yhdistää suoraan Wi-Fi Direct -käyttöiseen tulostimeen ilman tukiasemaa (langattonta reititintä).

1. Navigoi ohjaustaulusta kohtaan:

Asetukset > Verkko/portit > Wi-Fi Direct

Jos tulostimessa ei ole kosketusnäyttöä, voit selata asetuksia **OK**.

2. Määritä asetukset.
 - **Ota Wi-Fi Direct käyttöön** — tämän avulla tulostin voi lähettää oman Wi-Fi Direct -verkkonsa.
 - **Wi-Fi Direct -nimi** — määrittää Wi-Fi Direct -verkolle nimen.
 - **Wi-Fi Direct -salasana** — määrittää salasanan langattoman turvallisuuden neuvotteluun, kun vertaisyhteys on käytössä.
 - **Näytä salasana määrittämissivulla** — näyttää salasanan verkon määrittämissivulla.

- **Hyväksy painonäppäinpyynnöt automaattisesti** — tämän avulla tulostin voi hyväksyä yhteyspyynnöt automaattisesti.

 **Huom.:** Painonäppäinpyyntöjen automaattinen hyväksyntä ei ole suojattu.

- Oletuksena Wi-Fi Direct -verkon salasana ei näy tulostimen näytössä. Jos haluat näyttää salasanan, ota salasanan kurkistuskuvake käyttöön. Navigoi ohjaustaulusta kohtaan **Asetukset > Turvallisuus > Muut > Enable Password/PIN Reveal (ota salasanan/PIN-koodin paljastus käyttöön)**.
- Jos haluat tietää Wi-Fi Direct -verkon salasanan näyttämättä sitä tulostimen näytössä, navigoi ohjaustaulusta kohtaan **Asetukset > Raportit > Verkko > Verkon määrittämissivu**.

Mobiililaitteen liittäminen tulostimeen

Varmista ennen mobiililaitteen yhdistämistä, että Wi-Fi Direct on konfiguroitu. Lisätietoja on kohdassa [Wi-Fi Directin määrittäminen](#).

Wi-Fi Direct -toiminnon käyttäminen

 **Huom.:** Nämä ohjeet koskevat vain Android-mobiililaitteita.

1. Siirry mobiililaitteessa Asetukset-valikkoon.
2. Ota käyttöön **Wi-Fi** ja napauta kohtaa **Wi-Fi Direct**.
3. Valitse tulostimen Wi-Fi Direct -nimi.
4. Vahvista yhteys tulostimen ohjauspaneelissa.

Wi-Fi-yhteyden muodostaminen

1. Siirry mobiililaitteessa Asetukset-valikkoon.
2. Napauta kohtaa **Wi-Fi** ja valitse tulostimen Wi-Fi Direct -nimi.

 **Huom.:** Merkkijono DIRECT-xy (jossa x ja y ovat kaksi satunnaista merkkiä) lisätään Wi-Fi Direct -nimen eteen.

3. Kirjoita Wi-Fi Directin salasana.

Tietokoneen yhdistäminen tulostimeen

Varmista seuraavat asiat ennen tietokoneen yhdistämistä:

- Ota käyttöön Wi-Fi Direct tulostimessa. Navigoi ohjaustaulusta kohtaan:
Asetukset > Verkko/portit > Wi-Fi Direct > Ota Wi-Fi Direct käyttöön > Käytössä
- Huomioi Wi-Fi Directin nimi. Navigoi ohjaustaulusta kohtaan:
Asetukset > Verkko/portit > Wi-Fi Direct > Wi-Fi Direct -nimi
- Huomioi Wi-Fi Directin salasana. Navigoi ohjaustaulusta kohtaan:
Asetukset > Verkko/portit > Wi-Fi Direct > Wi-Fi Direct -salasana

 **Huom.:** Voit myös konfiguroida Wi-Fi Direct -nimen ja salasanan.

Jos tulostimessa ei ole kosketusnäyttöä, voit selata asetuksia **OK**.

Windows-käyttäjät

1. Avaa **Tulostimet ja skannerit** ja napsauta kohtaa **Lisää tulostin tai skanneri**.
2. Napsauta kohtaa **Näytä Wi-Fi Direct -tulostimet** ja valitse tulostimen Wi-Fi Direct -nimi.
3. Merkitse tulostimen näytöltä muistiin tulostimen kahdeksannumeroinen PIN.
4. Syötä PIN tietokoneeseen.

 **Huom.:** Jos tulostinajuria ei ole vielä asennettu, Windows lataa sopivan ajurin.

Macintosh-käyttäjät

1. Napsauta langattoman kuvaketta ja valitse tulostimen Wi-Fi Direct -nimi.

 **Huom.:** Merkkijono DIRECT-xy (jossa x ja y ovat kaksi satunnaista merkkiä) lisätään Wi-Fi Direct -nimen eteen.

2. Kirjoita Wi-Fi Directin salasana.

 **Huom.:** Vaihda tietokone takaisin aiempaan verkkoon sen jälkeen kun sen Wi-Fi Direct -yhteys on katkaistu.

Wi-Fi-verkon poistaminen käytöstä

1. Siirry tulostimen ohjauspaneelissa kohtaan

Asetukset > Verkko/portit > Verkon esittely > Aktiivinen sovitin > Vakioverkko

Jos tulostimessa ei ole kosketusnäyttöä, voit selata asetuksia **OK**.

2. Seuraa näytön ohjeita.

Tulostimen yhteyden tarkistaminen

1. Tulosta verkkoasetussivu.

Navigoi ohjaustaulusta kohtaan:

Asetukset > Raportit > Verkko > Verkkoasetussivu

Jos tulostimessa ei ole kosketusnäyttöä, voit selata asetuksia **OK**.

2. Tarkista sivun ensimmäinen osa ja varmista, että yhteys on muodostettu.

Jos yhteyttä ei ole muodostettu, lähiverkkoliitin ei ehkä ole aktiivinen tai verkkokaapeli on irti tai ei toimi oikein. Kysy lisätietoja järjestelmänvalvojalta.

Valikkoasetussivun tulostus

Navigoi ohjaustaulusta kohtaan:

Asetukset > Raportit > Valikkoasetussivu

Jos tulostimessa ei ole kosketusnäyttöä, voit selata asetuksia **OK**.

Tulostimen suojaaminen

Tämä luku sisältää:

- Tulostinmuistin tyhjentäminen 66
- Oletusasetusten palautus 67
- Haihtuvuusjulistus 68

Tulostinmuistin tyhjentäminen

Kun haluat tyhjentää haihtuvan muistin tai puskuroidut tiedot, katkaise tulostimesta virta.

Voit tyhjentää pysyvän muistin, yksittäiset asetukset, laite- ja verkkoasetukset, suojausasetukset ja upotetut ratkaisut seuraavien ohjeiden mukaisesti:

1. Navigoi ohjaustaulusta kohtaan:

Asetukset > Laite > Ylläpito > Poistaminen > Poista kaikki tiedot pysyvästä muistista

Jos tulostimessa ei ole kosketusnäyttöä, voit selata asetuksia **OK**.

2. Valitse joko **Aloita alkumääritys** tai **Jätä tulostin offline-tilaan**.

Oletusasetusten palautus

1. Navigoi ohjaustaulusta kohtaan:

Asetukset > Laite > Palauta oletusasetukset

Jos tulostimessa ei ole kosketusnäyttöä, voit selata asetuksia **OK**.

2. Valitse **Palauta kaikki asetukset**.

Haihtuvuusjulistus

Tulostimessa on erilaisia muistilajeja, joihin voidaan tallentaa laitteen ja verkon asetukset sekä käyttäjätiedot.

Muistityyppi	Kuvaus
Haihtuva muisti	Tulostimessa käytetään vakiomuotoista <i>työmuistia</i> (RAM), johon käyttäjätiedot puskuroidaan väliaikaisesti yksinkertaisten tulostustöiden aikana.
Pysyvä muisti	Tulostimessa voi olla kahdenlaista pysyvää muistia: EEPROM ja NAND (flash-muisti). Kumpaakin tyyppiä käytetään käyttöjärjestelmän, laitteen asetusten ja verkon tietojen tallentamiseen.

Tyhjennä tulostimeen asennetun muistin sisältö seuraavissa tilanteissa:

- Tulostin poistetaan käytöstä.
- Tulostin siirretään toiselle osastolle tai toiseen paikkaan.
- Tulostinta huolletaan organisaation ulkopuolella.
- Tulostin lähetetään toimitilojen ulkopuolelle huoltoa varten.
- Tulostin myydään toiseen organisaatioon.

Tulosta

Tämä luku sisältää:

- Tulostaminen tietokoneella..... 70
- Tulostaminen mobiililaitteesta..... 71
- Tulostaminen flash-asemasta 72
- Tuetut flash-asetat ja tiedostotyypit 73
- Luottamuksellisten töiden määrittäminen 74
- Luottamuksellisten ja muiden pidossa olevien töiden tulostaminen 75
- Fonttimalliluettelon tulostaminen..... 77
- Erotinsivujen lisääminen kopioiden väliin..... 78
- Tulostustyön peruuttaminen..... 79
- Väriaineen tummuuden säätäminen..... 80

Tulostaminen tietokoneella



Huom.: Jos käytät tarroja, kortteja tai kirjekuoria, määritä paperikoko ja -laji tulostimessa ennen asiakirjan tulostamista.

1. Avaa tulostusvalintaikkuna siinä asiakirjassa, jonka yrität tulostaa.
2. Säädä asetuksia tarvittaessa.
3. Tulosta asiakirja.

Tulostaminen mobiililaitteesta

Tulostaminen mobiililaitteesta Mopria™-tulostuspalvelun avulla

Mopria-tulostuspalvelu on mobiilitulostusratkaisu mobiililaitteisiin, joissa on Android™-versio 5.0 tai uudempi. Sen avulla voit tulostaa suoraan mihin tahansa Mopria-yhteensopivaan tulostimeen.

 **Huom.:** Lataa Mopria-tulostuspalvelu-sovellus Google Play™-kaupasta ja ota se käyttöön mobiililaitteessa.

1. Avaa yhteensopiva sovellus Android-mobiililaitteessa tai valitse asiakirja tiedostonhallinnassa.
2. Napauta kohtaa **More Options (lisää asetuksia) > Tulosta**.
3. Valitse tulostin ja määritä asetukset tarpeen mukaan.
4. Napauta **Print (tulosta)**.

Tulostaminen mobiililaitteesta AirPrintin avulla®



AirPrint on mobiilitulostusratkaisu, jonka avulla voit tulostaa Apple-laitteista AirPrint-sertifioituun tulostimeen.

- Varmista, että Apple-laite ja tulostin on yhdistetty samaan verkkoon. Jos verkossa on useita langattomia keskittimiä, varmista, että molemmat laitteet on yhdistetty samaan aliverkkoon.
 - Tätä sovellusta tukevat vain jotkin Apple-laitteet.
1. Valitse asiakirja tiedostonhallinnassa tai avaa yhteensopiva sovellus mobiililaitteessa.
 2. Napauta kohtaa **Share/Upload (jaa/lataa) > Tulosta**.
 3. Valitse tulostin ja määritä asetukset tarpeen mukaan.
 4. Tulosta asiakirja.

Tulostaminen mobiililaitteesta Wi-Fi Directin avulla®

Wi-Fi Direct on tulostuspalvelu, jonka avulla voit tulostaa mihin tahansa Wi-Fi Direct -toimintoa tukevaan tulostimeen.

 **Huom.:** Varmista, että mobiililaite on yhdistetty tulostimen langattomaan verkkoon. Lisätietoja on kohdassa [Mobiililaitteen liittäminen tulostimeen](#).

1. Avaa yhteensopiva sovellus mobiililaitteessa tai valitse asiakirja tiedostonhallinnassa.
2. Toimi mobiililaitteen mallin mukaan seuraavasti:
 - Napauta  > **Tulosta**.
 - Napauta  > **Tulosta**.
 - Napauta  > **Tulosta**.
3. Valitse tulostin ja määritä asetukset tarpeen mukaan.
4. Tulosta asiakirja.

Tulostaminen flash-asemasta

Tämä ominaisuus on käytettävissä vain tietyissä tulostinmalleissa.

1. Aseta flash-asema tulostimeen.

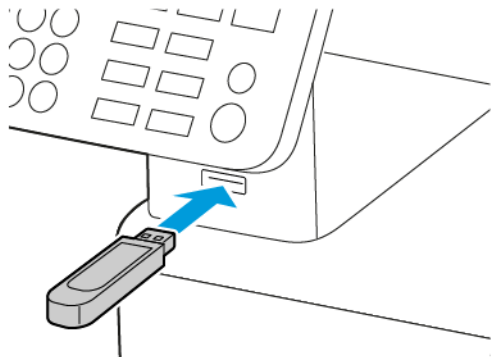

- Jos flash-asemaa liitettäessä avautuu virheilmoitus, tulostin ohittaa flash-aseman.
- Jos asetat Flash-aseman paikalleen, kun tulostin käsittelee muita tulostustöitä, näyttöön tulee ilmoitus Varattu.

2. Valitse tulostettava asiakirja.

Määritä muut tulostusasetukset tarvittaessa.

3. Tulosta asiakirja.

Jos haluat tulostaa toisen asiakirjan, valitse **USB-asema**.

-  **Vaara:** Vältä tietojen menetyks tai toimintahäiriö olemalla koskettamatta flash-aseman tai tulostimen kuvassa näkyviä kohtia, kun tulostin tulostaa tai lukee muistilaitteesta tai kirjoittaa siihen.



Tuetut flash-asetat ja tiedostotyypit

Flash-asetat

- Lexar JumpDrive S70 (16 Gt ja 32 Gt)
- SanDisk Cruzer (16 Gt ja 32 Gt)
- PNY Attache (16 Gt ja 32 Gt)
 - Tulostin tukee Full-Speed-standardin mukaisia nopeita flash-asetamia.
 - Flash-asetmien on tuettava FAT (File Allocation Tables) -järjestelmää.

Tiedostotyypit

Asiakirjat

PDF (versio 1.7 tai vanhempi)

Kuvat

- .dcx
- .gif
- .JPEG tai .jpg
- .bmp
- .pcx
- .TIFF tai .tif
- .png

Luottamuksellisten töiden määrittäminen

Ohjaustaulun käyttö

1. Kosketa aloitusnäytöltä kohtaa **Asetukset > Suojaus > Luottamukselliset tulostusasetukset**
2. Määritä asetukset.

Embedded Web Server -palvelimen käyttäminen

1. Avaa selain ja kirjoita tulostimen IP-osoite selaimen osoitekenttään.
 - Tulostimen IP-osoite näkyy päänäytössä. IP-osoite on neljä pisteillä erotettua numerosarjaa, kuten 123.123.123.123.
 - Jos käytät välityspalvelinta, poista se tilapäisesti käytöstä, jotta verkkosivu latautuu oikein.
2. Napsauta kohtaa **Asetukset > Suojaus > Luottamukselliset tulostusasetukset**.
3. Määritä asetukset.

Luottamuksellisten ja muiden pidossa olevien töiden tulostaminen

Windows-käyttäjät:

1. Kun asiakirja on auki, napsauta kohtaa **Tiedosto > Tulosta**.
2. Valitse tulostin ja napsauta kohtaa **Ominaisuudet, Omat asetukset, Asetukset** tai **Määrittäminen**.
3. Valitse **Tulosta ja pidä**.
4. Valitse **Tulosta ja siirrä pitoon** ja liitä siihen käyttäjänimi.
5. Valitse tulostustyön tyyppi (luottamuksellinen, varaa, toista tai tarkista).

Jos valitset vaihtoehdon **Luottamuksellinen**, suojaa tulostustyö henkilökohtaisella tunnistenumeraalla (PIN).

6. Napsauta kohtaa **OK** tai **Tulosta**.
7. Vapauta tulostustyö ohjaustaulusta:
 - Siirry luottamuksellisissa tulostustöissä kohtaan:
Pidossa olevat työt > valitse käyttäjänimesi > Luottamuksellinen > anna PIN-koodi > valitse tulostustyö > määritä asetukset > Tulosta
 - Siirry muissa tulostustöissä kohtaan:
Pidossa olevat työt > valitse käyttäjänimesi > valitse tulostustyö > määritä asetukset > Tulosta.

 **Huom.:** Jos tulostimessa ei ole kosketusnäyttöä, voit selata asetuksia **OK**.

Macintosh-käyttäjät

AirPrintin käyttö

1. Kun asiakirja on avattu, valitse **Tiedosto > Tulosta**.
2. Valitse tulostin ja sitten suuntavalikkoa seuraavasta pudotusvalikosta **PIN Printing (PIN-tulostus)**.
3. Ota **Print with PIN (tulosta PIN-koodilla)** käyttöön ja syötä nelinumeroinen PIN.
4. Napsauta kohtaa **Tulosta**.
5. Vapauta tulostustyö ohjaustaulusta: Siirry kohtaan:
Pidossa olevat työt > valitse tietokoneesi nimi > Luottamuksellinen > anna PIN-koodi > valitse tulostustyö > Tulosta

Jos tulostimessa ei ole kosketusnäyttöä, voit selata asetuksia **OK**.

Tulostinajurin käyttö

1. Kun asiakirja on avattu, valitse **Tiedosto > Tulosta**.
2. Valitse tulostin ja sitten suuntavalikkoa seuraavasta pudotusvalikosta **Print and Hold (tulosta ja pidä)**.
3. Valitse **Luottamuksellinen tulostus** ja syötä nelinumeroinen PIN.

Tulosta

4. Napsauta kohtaa **Tulosta**.
5. Vapauta tulostustyö ohjaustaulusta: Siirry kohtaan:

Pidossa olevat työt > valitse tietokoneesi nimi > **Luottamuksellinen** > valitse tulostustyö > anna PIN-koodi > **Tulosta**

Jos tulostimessa ei ole kosketusnäyttöä, voit selata asetuksia **OK**.

Fonttimalliluettelon tulostaminen

1. Navigoi ohjaustaulusta kohtaan:

Asetukset > Raportit > Tulostus > Tulosta fontit

Jos tulostimessa ei ole kosketusnäyttöä, voit selata asetuksia **OK**.

2. Valitse **PCL-fontit**.

Erotinsivujen lisääminen kopioiden väliin

1. Siirry aloitusnäytöstä kohtaan:



Asetukset > Tulostus > Asettelu > Erotinsivut > Kopioiden väliin

Jos tulostimessa ei ole kosketusnäyttöä, voit selata asetuksia **OK**.

2. Tulosta asiakirja.

Tulostustyön peruuttaminen

tulostimen ohjaustaulusta

1. Tee tulostimen mallin mukaan jompikumpi seuraavista:
 - Paina  kaksi kertaa ja paina sitten .
 - Kosketa kohtaa **Peruuta työ**.
2. Valitse peruutettava tulostustyö.

Tietokoneesta

1. Toimi käyttöjärjestelmän mukaan jollakin seuraavista tavoista:
 - Avaa Tulostimet-kansio ja valitse tulostin.
 - Siirry Omenavalikon Järjestelmäasetuksista tulostimeesi.
2. Valitse peruutettava työ.

Väriaineen tummuuden säätäminen

1. Navigoi ohjaustaulusta kohtaan:

Asetukset > Tulostus > Laatu > Väriaineen tummuus

Jos tulostimessa ei ole kosketusnäyttöä, voit selata asetuksia **OK**.

2. Säädä asetusta.
3. Ota muutokset käyttöön.

Kopiointi

Tämä luku sisältää:

- Originaalien syöttölaitteen ja skannaustason käyttäminen 82
- Kopiointi 83
- Valokuvien kopioiminen 84
- Kopioiminen kirjelomakkeelle 85
- Paperin molemmille puolille kopioiminen 86
- Kopioiden pienentäminen tai suurentaminen 87
- Useiden sivujen kopioiminen yhdelle arkille 88
- Kopioiden lajittelu 89
- Korttien kopioiminen 90
- Kopioinnin pikavalinnan luominen 91

Originaalien syöttölaitteen ja skannaustason käyttäminen

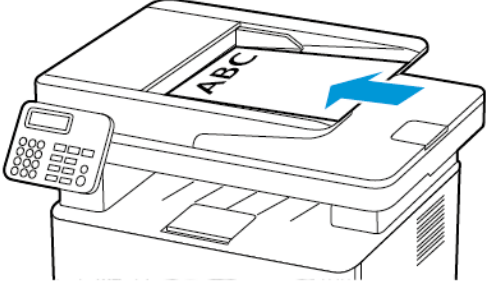
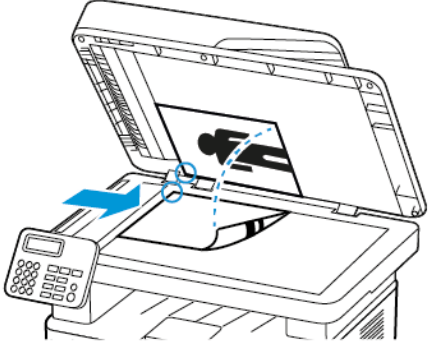
Originaalien syöttölaite (ADF)	Skannauslasi
 <ul style="list-style-type: none">• Käytä originaalien syöttölaitetta monisivuisten asiakirjojen kopioimiseen.• Aseta alkuperäinen asiakirja kuvapuoli ylöspäin. Jos käsittelet monisivuisia asiakirjoja, kohdista etureuna ennen lisäämistä.• Säädä originaalien syöttölaitteen ohjaimet lisättävän paperin leveyden mukaan.	 <ul style="list-style-type: none">• Aseta yksisivuiset asiakirjat, kirjojen sivut, pienet esineet (kuten postikortit ja valokuvat), piirtoheitinkalvot, valokuvapaperi tai ohuet materiaalit (kuten lehtileikkeet) skannaustasolle.• Aseta asiakirja kuvapuoli alaspäin nuolella merkittyyn kulmaan.

Kopiointi

1. Aseta alkuperäinen asiakirja automaattisen asiakirjansyöttölaitteen alustaan tai skannaustasolle.

 **Huom.:** Vältä kuvan leikkautuminen varmistamalla, että alkuperäinen asiakirja ja kopiopaperi ovat saman kokoisia.

2. Navigoi ohjaustaulusta kohtaan:

 > **Kopioi** > määritä kopioiden määrä

Jos tulostimessa ei ole kosketusnäyttöä, voit selata asetuksia .

Säädä asetuksia tarvittaessa.

3. Kopioi asiakirja.

 **Huom.:** Voit kopioida nopeasti painamalla ohjaustaulun .

Valokuvien kopioiminen



1. Aseta valokuva skannaustasolle.
2. Navigoi ohjaustaulusta kohtaan:

 > **Kopiointi** > **Content Type (sisällön tyyppi)** > **Valokuva**

Jos tulostimessa ei ole kosketusnäyttöä, voit selata asetuksia .

3. Kopioi asiakirja.

Kopioiminen kirjelomakkeelle

1. Aseta alkuperäinen asiakirja automaattisen asiakirjansyöttölaitteen alustaan tai skannaustasolle.
2. Navigoi ohjaustaulusta kohtaan:
 > **Kopioi** > **Kopioi kohteesta** > valitse originaalin koko
Jos tulostimessa ei ole kosketusnäyttöä, voit selata asetuksia .
3. Valitse **Kopioi kohteeseen** ja valitse sitten paperilähde, jossa kirjelomake on.
Jos olet lisännyt kirjelomakkeen käsinsyöttöaukkoon, siirry kohtaan:
Kopioi kohteeseen > **Käsinsyöttöaukko** > valitse paperikoko > **Kirjelomake**
4. Kopioi asiakirja.

Paperin molemmille puolille kopioiminen

1. Aseta alkuperäinen asiakirja automaattisen asiakirjansyöttölaitteen alustaan tai skannaustasolle.
2. Navigoi ohjaustaulusta kohtaan:

 > **Kopioi** > **Sides (puolet)**

Jos tulostimessa ei ole kosketusnäyttöä, voit selata asetuksia .

3. Säädä asetusta.
4. Kopioi asiakirja.

Kopioiden pienentäminen tai suurentaminen

1. Aseta alkuperäinen asiakirja automaattisen asiakirjansyöttölaitteen alustaan tai skannaustasolle.
2. Navigoi ohjaustaulusta kohtaan:

 > **Kopiointi** > **Scale (asteikko)** > määritä asteikon arvo

Jos tulostimessa ei ole kosketusnäyttöä, voit selata asetuksia .

 **Huom.:** Alkuperäisen asiakirjan tai tulosteen koon muuttaminen skaalausasetuksen määrittämisen jälkeen palauttaa sovitusetuksen arvoksi Automaattinen.

3. Kopioi asiakirja.

Useiden sivujen kopioiminen yhdelle arkille

1. Aseta alkuperäinen asiakirja automaattisen asiakirjansyöttölaitteen alustaan tai skannaustasolle.
2. Navigoi ohjaustaulusta kohtaan:

 > **Kopioi** > **Sivuja arkilla**

Jos tulostimessa ei ole kosketusnäyttöä, voit selata asetuksia .

3. Säädä asetuksia.
4. Kopioi asiakirja.

Kopioiden lajittelu

1. Aseta alkuperäinen asiakirja automaattisen asiakirjansyöttölaitteen alustaan tai skannaustasolle.
2. Navigoi ohjaustaulusta kohtaan:

 > **Kopiointi** > **Lajittelu** > **On [1,2,1,2,1,2]**

Jos tulostimessa ei ole kosketusnäyttöä, voit selata asetuksia .

3. Kopioi asiakirja.

Korttien kopioiminen

1. Aseta kortti skannaustasolle.
2. Tee tulostimen mallin mukaan jompikumpi seuraavista:
 - Kosketa aloitusnäytöllä kohtaa **Kopioi > Henkilökortin kopiointi**.
 - Navigoi ohjaustaulusta kohtaan:
Henkilökortin kopiointi > OK
3. Säädä asetuksia tarvittaessa.
4. Kopioi asiakirja.

Kopioinnin pikavalinnan luominen



Huom.: Pikavalinnan luominen voi edellyttää järjestelmänvalvojan oikeuksia.

1. Avaa selain ja kirjoita tulostimen IP-osoite selaimen osoitekenttään.
 - Tulostimen IP-osoite näkyy päänäytössä. IP-osoite on neljä pisteillä erotettua numerosarjaa, kuten 123.123.123.123.
 - Jos käytät välityspalvelinta, poista se tilapäisesti käytöstä, jotta verkkosivu latautuu oikein.
2. Napsauta kohtaa **Pikavalinnat > Lisää pikavalinta**.
3. Valitse Pikavalinnan tyyppi -valikosta **Kopiointi** ja määritä sitten asetukset.
4. Ota muutokset käyttöön.

Sähköposti

Tämä luku sisältää:

- [Originaalien syöttölaitteen ja skannaustason käyttäminen](#) 94
- [Sähköpostin lähettäminen](#)..... 95

Originaalien syöttölaitteen ja skannaustason käyttäminen

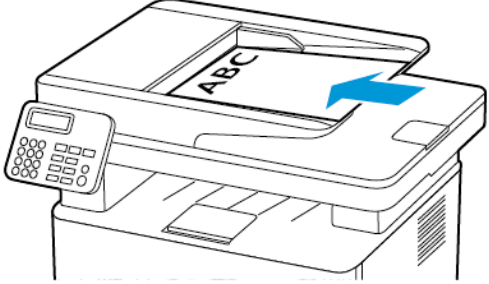
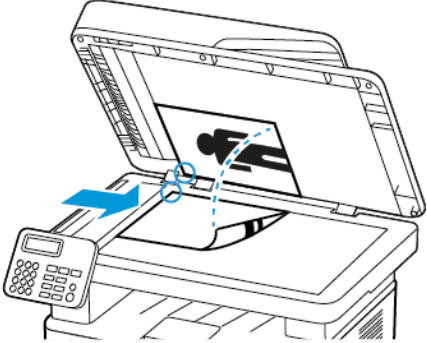
Originaalien syöttölaite (ADF)	Skannauslasi
 <ul style="list-style-type: none">• Käytä originaalien syöttölaitetta monisivuisten asiakirjojen kopioimiseen.• Aseta alkuperäinen asiakirja kuvapuoli ylöspäin. Jos käsittelet monisivuisia asiakirjoja, kohdista etureuna ennen lisäämistä.• Säädä originaalien syöttölaitteen ohjaimet lisättävän paperin leveyden mukaan.	 <ul style="list-style-type: none">• Aseta yksisivuiset asiakirjat, kirjojen sivut, pienet esineet (kuten postikortit ja valokuvat), piirtoheitinkalvot, valokuvapaperi tai ohuet materiaalit (kuten lehtileikkeet) skannaustasolle.• Aseta asiakirja kuvapuoli alaspäin nuolella merkittyyn kulmaan.

Sähköpostin lähettäminen

Varmista ennen aloittamista, että SMTP-asetukset on konfiguroitu. Lisätietoja on kohdassa [Määritä sähköpostin SMTP-asetukset](#).

Ohjaustaulun käyttö

1. Aseta alkuperäinen asiakirja automaattisen asiakirjansyöttölaitteen alustaan tai skannaustasolle.
2. Valitse aloitusnäytössä **Sähköposti** ja anna tarvittavat tiedot.
Määritä tarvittaessa tulostustiedostotyyppin asetukset.
3. Lähetä sähköposti.

Pikavalintanumeron käyttäminen

1. Luo sähköpostin pikavalinta
 - a. Avaa selain ja kirjoita tulostimen IP-osoite selaimen osoitekenttään.
 - Tulostimen IP-osoite näkyy päänäytössä. IP-osoite on neljä pisteillä erotettua numerosarjaa, kuten 123.123.123.123.
 - Jos käytät välityspalvelinta, poista se tilapäisesti käytöstä, jotta verkkosivu latautuu oikein.
 - b. Napsauta kohtaa **Pikavalinnat > Lisää pikavalinta**.
 - c. Valitse Pikavalinnan tyyppi -valikosta **Sähköposti** ja määritä sitten asetukset.
 - d. Ota muutokset käyttöön.
2. Aseta alkuperäinen asiakirja automaattisen asiakirjansyöttölaitteen alustaan tai skannaustasolle.
3. Navigoi ohjaustaulusta kohtaan:
Pikavalinnat > Sähköposti

Jos tulostimessa ei ole kosketusnäyttöä, voit selata asetuksia **OK**.
4. Valitse pikavalinta.
5. Lähetä sähköposti.

Sähköposti

Faksi

Tämä luku sisältää:

- Originaalien syöttölaitteen ja skannaustason käyttäminen 98
- Faksin lähettäminen 99
- Faksin ajastaminen..... 100
- Faksin kohdepikavalinnan luominen..... 101
- Faksin tarkkuuden muuttaminen 102
- Faksin tummuuden säätäminen..... 103
- Faksilokin tulostaminen 104
- Roskafaksien estäminen 105
- Faksin pysäyttäminen..... 106
- Faksin välittäminen 107

Originaalien syöttölaitteen ja skannaustason käyttäminen

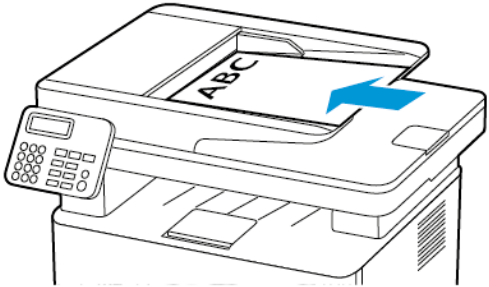
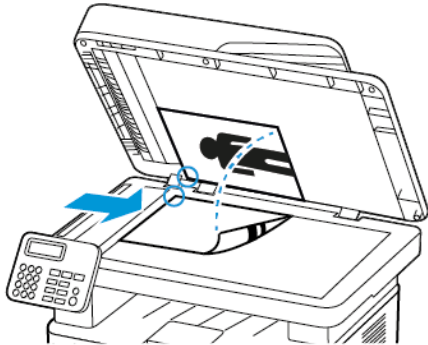
Originaalien syöttölaite (ADF)	Skannauslasi
 <ul style="list-style-type: none"> • Käytä originaalien syöttölaitetta monisivuisten asiakirjojen kopioimiseen. • Aseta alkuperäinen asiakirja kuvapuoli ylöspäin. Jos käsittelet monisivuisia asiakirjoja, kohdista etureuna ennen lisäämistä. • Säädä originaalien syöttölaitteen ohjaimet lisättävän paperin leveyden mukaan. 	 <ul style="list-style-type: none"> • Aseta yksisivuiset asiakirjat, kirjojen sivut, pienet esineet (kuten postikortit ja valokuvat), piirtoheitinkalvot, valokuvapaperi tai ohuet materiaalit (kuten lehtileikkeet) skannaustasolle. • Aseta asiakirja kuvapuoli alaspäin nuolella merkittyyn kulmaan.

Faksin lähettäminen

Ohjaustaulun käyttö

1. Aseta alkuperäinen asiakirja originaalien syöttölaitteen syöttöalustaan tai skannaustasolle.
2. Valitse aloitusnäytössä **Faksi** ja anna tarvittavat tiedot.
Säädä asetuksia tarvittaessa.
3. Faksaa asiakirja.

Faksin ajastaminen

Tämä ominaisuus on käytettävissä vain tietyissä tulostinmalleissa.

1. Aseta alkuperäinen asiakirja automaattisen asiakirjansyöttölaitteen alustaan tai skannaustasolle.
2. Kosketa aloitusnäytössä kohtaa **Faksi > To (kohde)** > anna faksinumero > **Valmis**.
3. Valitse **Lähetysaika**, määritä päiväys ja aika ja valitse **OK**.
4. Lähetä faksi.

Faksin kohdepikavalinnan luominen

 **Huom.:** You may need administrative rights to create a shortcut.

1. Avaa selain ja kirjoita tulostimen IP-osoite selaimen osoitekenttään.
 - Tulostimen IP-osoite näkyy päänäytössä. IP-osoite on neljä pisteillä erotettua numerosarjaa, kuten 123.123.123.123.
 - Jos käytät välityspalvelinta, poista se tilapäisesti käytöstä, jotta verkkosivu latautuu oikein.
2. Napsauta kohtaa **Pikavalinnat > Lisää pikavalinta**.
3. Valitse Pikavalinnan tyyppi -valikosta **Faksi** ja määritä sitten asetukset.
4. Ota muutokset käyttöön.

Faksin tarkkuuden muuttaminen

1. Aseta alkuperäinen asiakirja automaattisen asiakirjansyöttölaitteen alustaan tai skannaustasolle.
2. Kosketa ohjaustaulun kohtaa **Faksi > Tarkkuus**.
3. Valitse asetus.
4. Faksaa asiakirja.

Faksin tummuuden säätäminen

1. Aseta alkuperäinen asiakirja originaalien syöttölaitteen syöttöalustaan tai skannaustasolle.
2. Kosketa ohjaustaulun kohtaa **Faksi > Tummuus**.
3. Valitse asetus.
4. Faksaa asiakirja.

Faxilokin tulostaminen

1. Kosketa ohjaustaulusta kohtaa **Asetukset > Raportit > Faksi**.
2. Valitse **Faksityön loki** tai **Faksisoiton loki**.

Roskafaksien estäminen

1. Navigoi aloitusnäytöstä kohtaan **Asetukset > Faksi > Faksiasetukset > Faksin vastaanottoasetukset > Järjestelmänvalvojan asetukset.**
2. Määritä Estä nimetön faksi -asetukseksi **Käytössä.**

Faksin pysäyttäminen

1. Avaa selain ja kirjoita tulostimen IP-osoite selaimen osoitekenttään.
 - Tulostimen IP-osoite näkyy sen tulostimen päänäytössä. IP-osoite on neljä pisteillä erotettua numerosarjaa, kuten 123.123.123.123.
 - Jos käytät välityspalvelinta, poista se tilapäisesti käytöstä, jotta verkkosivu latautuu oikein.
2. Napsauta kohtaa **Asetukset > Faksi > Faksiasetukset > Faksin vastaanottoasetukset > Faksien pysäyttäminen**.
3. Valitse tila.
4. Ota muutokset käyttöön.

Faksin välittäminen

Ohjaustaulun käyttö

1. Luo faksin kohdepikavalinta
 - a. Kosketa aloitusnäytössä kohtaa **Faksi > To (kohde)**.
 - b. Kirjoita vastaanottajan numero ja valitse **Valmis**.
 - c. Kosketa  .
 - d. Luo pikavalinta.
2. Kosketa aloitusnäytössä kohtaa **Asetukset > Faksi > Faksiasetukset > Faksin vastaanottoasetukset > Järjestelmänvalvojan asetukset**.
3. Valitse Faksin välitys -valikosta **Välitä**.
4. Määritä kohde Välitä-valikosta.

Embedded Web Server -palvelimen käyttäminen

1. Luo faksin kohdepikavalinta
 - a. Avaa selain ja kirjoita tulostimen IP-osoite selaimen osoitekenttään.
 - Tulostimen IP-osoite näkyy päänäytössä. IP-osoite on neljä pisteillä erotettua numerosarjaa, kuten 123.123.123.123.
 - Jos käytät välityspalvelinta, poista se tilapäisesti käytöstä, jotta verkkosivu latautuu oikein.
 - b. Napsauta kohtaa **Pikavalinnat > Lisää pikavalinta**.
 - c. Valitse Pikavalinnan tyyppi -valikosta **Faksi** ja määritä sitten asetukset.
 - d. Ota muutokset käyttöön.
2. Napsauta kohtaa **Asetukset > Faksi > Faksiasetukset > Faksin vastaanottoasetukset > Järjestelmänvalvojan asetukset**.
3. Valitse Faksin välitys -valikosta **Välitä**.
4. Määritä kohde Välitä-valikosta.

Faksi

Skannaus

Tämä luku sisältää:

- [Originaalien syöttölaitteen ja skannaustason käyttäminen](#) 110
- [Skannaus tietokoneelle](#)..... 111
- [Skannaaminen flash-asemaan](#)..... 112
- [Skannaaminen FTP-palvelimeen](#) 113
- [Skannaus kotikansioon](#) 114

Originaalien syöttölaitteen ja skannaustason käyttäminen

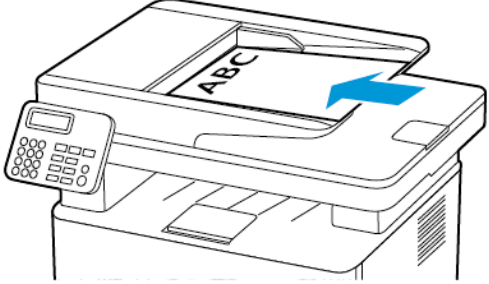
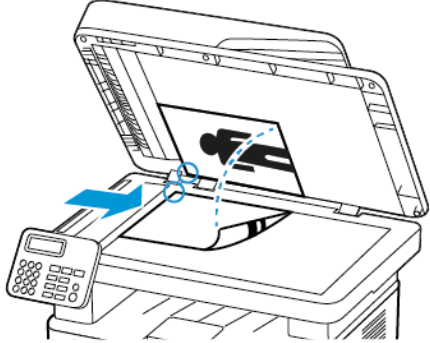
Originaalien syöttölaite (ADF)	Skannauslasi
 <ul style="list-style-type: none">• Käytä originaalien syöttölaitetta monisivuisten asiakirjojen kopioimiseen.• Aseta alkuperäinen asiakirja kuvapuoli ylöspäin. Jos käsittelet monisivuisia asiakirjoja, kohdista etureuna ennen lisäämistä.• Säädä originaalien syöttölaitteen ohjaimet lisättävän paperin leveyden mukaan.	 <ul style="list-style-type: none">• Aseta yksisivuiset asiakirjat, kirjojen sivut, pienet esineet (kuten postikortit ja valokuvat), piirtoheitinkalvot, valokuvapaperi tai ohuet materiaalit (kuten lehtileikkeet) skannaustasolle.• Aseta asiakirja kuvapuoli alaspäin nuolella merkittyyn kulmaan.

Skannaus tietokoneelle

Tarkista seuraavat asiat ennen aloittamista:

- Tulostimen laiteohjelmisto on päivitetty. Lisätietoja on kohdassa [Laiteohjelmiston päivitys](#).
- Tietokone ja tulostin on yhdistetty samaan verkkoon.

Windows-käyttäjät



Huom.: Varmista, että tulostin on yhdistetty verkkoon. Lisätietoja on kohdassa [Ohjelmiston asennus](#).

1. Aseta alkuperäinen asiakirja originaalien syöttölaitteen alustaan tai skannaustasolle.
2. Avaa tietokoneesta **Windows Fax and Scan (Windows-faksaus ja -skannaus)**.
3. Valitse lähdevalikosta skannerilähde.
4. Muuta tarvittaessa skannausasetuksia.
5. Skannaa asiakirja.

Macintosh-käyttäjät



Huom.: Varmista, että tulostin on yhdistetty verkkoon. Lisätietoja on kohdassa [Ohjelmiston asennus](#).

1. Aseta alkuperäinen asiakirja originaalien syöttölaitteen alustaan tai skannaustasolle.
2. Tee tietokoneella jompikumpi seuraavista:
 - Avaa **Image Capture**.
 - Avaa **Tulostimet ja skannerit** ja valitse tulostin. Napsauta kohtaa **Skannaa > Avaa skanneri**.
3. Tee skanneri-ikkunasta yksi tai useampi seuraavista:
 - Valitse, mihin haluat tallentaa skannatun asiakirjan.
 - Valitse originaalin koko.
 - Skannaa originaalien syöttölaitteesta valitsemalla skannausvalikosta **Originaalien syöttölaite** tai ota käyttöön **Käytä originaalien syöttölaitetta**.
 - Konfiguroi skannausasetukset tarvittaessa .
4. Napsauta **Skannaa**.

Skannaaminen flash-asemaan

Tämä ominaisuus on käytettävissä vain tietyissä tulostinmalleissa.

1. Aseta alkuperäinen asiakirja automaattisen asiakirjansyöttölaitteen alustaan tai skannaustasolle.
2. Aseta flash-asema tulostimeen.

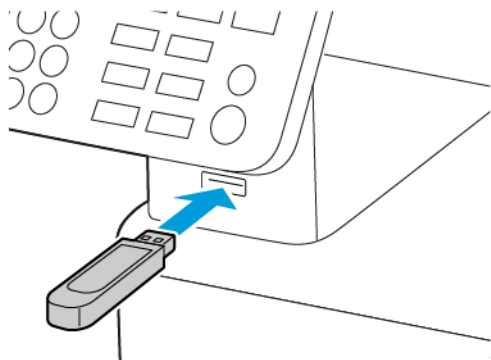

3. Valitse **USB-skannaus** ja säädä asetukset tarvittaessa.
 - Tallenna skannattu asiakirja kansioon koskettamalla kohtaa **Scan to (skannaus kohteeseen)**, valitsemalla kansio ja koskettamalla kohtaa **Scan Here (skannaa tänne)**.
 - Jos **USB-aseman** ikkuna ei avaudu, valitse ohjauspaneelissa USB-asema.
4. Skannaa asiakirja.

⚠ Vaara: Vältä tietojen menetys tai toimintahäiriö olemalla koskettamatta flash-aseman tai tulostimen kuvassa näkyviä kohtia, kun tulostin tulostaa tai lukee muistilaitteesta tai kirjoittaa siihen.



Skannaaminen FTP-palvelimeen

1. Luo FTP-pikavalinta.
 - a. Avaa selain ja kirjoita tulostimen IP-osoite selaimen osoitekenttään.
 - Tulostimen IP-osoite näkyy sen tulostimen päänäytössä. IP-osoite on neljä pisteillä erotettua numerosarjaa, kuten 123.123.123.123.
 - Jos käytät välityspalvelinta, poista se tilapäisesti käytöstä, jotta verkkosivu latautuu oikein.
 - b. Napsauta kohtaa **Pikavalinnat > Lisää pikavalinta**.
 - c. Valitse Pikavalinnan tyyppi -valikosta **FTP** ja määritä sitten asetukset.
 - d. Ota muutokset käyttöön.
2. Aseta alkuperäinen asiakirja automaattisen asiakirjansyöttölaitteen alustaan tai skannaustasolle.
3. Navigoi ohjaustaulusta kohtaan:
Pikavalinnat > FTP
Jos tulostimessa ei ole kosketusnäyttöä, voit selata asetuksia .
4. Valitse pikavalinta.
5. Skannaa asiakirja.

Skannaus kotikansioon

1. Luo verkkokansion pikavalinta
 - a. Avaa selain ja kirjoita tulostimen IP-osoite selaimen osoitekenttään.
 - Tulostimen IP-osoite näkyy sen tulostimen päänäytössä. IP-osoite on neljä pisteillä erotettua numerosarjaa, kuten 123.123.123.123.
 - Jos käytät välityspalvelinta, poista se tilapäisesti käytöstä, jotta verkkosivu latautuu oikein.
 - b. Napsauta kohtaa **Pikavalinnat > Lisää pikavalinta**.
 - c. Valitse Pikavalinnan tyyppi -valikosta **Verkkokansio** ja määritä sitten asetukset.
 - d. Ota muutokset käyttöön.
2. Aseta alkuperäinen asiakirja automaattisen asiakirjansyöttölaitteen alustaan tai skannaustasolle.
3. Siirry aloitusnäytöstä kohtaan:
Pikavalinnat > Verkkokansio
Jos tulostimessa ei ole kosketusnäyttöä, voit selata asetuksia **OK**.
4. Valitse pikavalinta.

Tulostinvalikkojen käyttö

Tämä luku sisältää:



• Valikkokartta	116
• Laite.....	117
• Tulosta	126
• Paperi.....	132
• Kopiointi	135
• Faksi.....	137
• Sähköposti	144
• FTP	148
• USB-asema	151
• Verkko/portit	155
• Suojaus	170
• Raportit.....	175
• Vianetsintä.....	177

Valikkokartta



Laite	<ul style="list-style-type: none"> Määrytykset Säästötila Etäkäyttöpaneeli¹ Ilmoitukset Virranhallinta 	<ul style="list-style-type: none"> Palauta oletusasetukset Tulostimen kunnossapito Näkyvät aloitusnäytön kuvakkeet² Tietoja tästä tulostimesta
Tulostus	<ul style="list-style-type: none"> Asettelu Määrytykset Laatu PDF² 	<ul style="list-style-type: none"> PostScript² PCL Kuva
Paperi	<ul style="list-style-type: none"> Alustojen asetukset 	<ul style="list-style-type: none"> Materiaalimäärytykset
Kopiointi	Kopioinnin oletukset	
Faksi	Faksin oletusasetukset	
Sähköposti¹	<ul style="list-style-type: none"> Sähköpostiasetukset 	<ul style="list-style-type: none"> Sähköpostin oletusasetukset
FTP¹	FTP-oletusasetukset	
USB-asema²	<ul style="list-style-type: none"> Flash-asemaskannaus 	<ul style="list-style-type: none"> Flash-asetatulostus
Verkko/portit	<ul style="list-style-type: none"> Verkon esittely Langaton Wi-Fi Direct Ethernetiä TCP/IP SNMP 	<ul style="list-style-type: none"> IPSec 802.1x LPD-kokoonpano HTTP-/FTP-asetukset USB Rajoita ulkoisen verkon käyttöä
Suojaus¹	<ul style="list-style-type: none"> Kirjautumismenetelmät Varmenteiden hallinta Ajasta USB-laitteet² Kirjautumisrajoitukset 	<ul style="list-style-type: none"> Pyyhi väliaikaiset datatiedostot Muut
Raportit	<ul style="list-style-type: none"> Valikkoasetussivu Laite Tulosta 	<ul style="list-style-type: none"> Pikavalinnat Faksi Verkko
Vianetsintä	<ul style="list-style-type: none"> Tulostuslaadun testisivut 	<ul style="list-style-type: none"> Skannerin puhdistaminen
¹ Joissain tulostinmalleissa tämän valikon voi määrittää vain Embedded Web Server -palvelimessa. ² Käytettävissä vain tietyissä tulostinmalleissa.		

Laite

Määritykset

Valikkokohta	Kuvaus
Näytön kieli [Kieliluettelo]	Määritä näytön kieli.
Maa/alue [Maiden tai alueiden luettelo]	Tunnista maa tai alue, jossa tulostin on määritetty toimimaan.
Suorita alkumääritys <ul style="list-style-type: none"> Ei* Kyllä 	Suorita ohjattu asennustoiminto.
Näppäimistö Näppäimistön tyyppi [Kieliluettelo]	Valitse kieli näppäimistön tyyppiä.  Huom.: Kaikki näppäimistön tyypit eivät ehkä näy, tai niiden näkyminen edellyttää erityislaitteistoa.
Näytetyt tiedot <ul style="list-style-type: none"> Näyttöteksti 1 (IP-osoite*) Näyttöteksti 2 Mukautettu teksti 1 Mukautettu teksti 2 	Määritä aloitusnäytössä näytettävät tiedot.
Päivämäärä ja aika <ul style="list-style-type: none"> Määritä <ul style="list-style-type: none"> Nykyinen päiväys ja aika Aseta päivä ja aika manuaalisesti Päivämäärän muoto [MM-DD-YYYY*] Ajan muoto (12 tunnin järjestelmä (am/pm)*) Aikavyöhyke 	Määritä tulostimen päiväys ja aika.
Päivämäärä ja aika <ul style="list-style-type: none"> Verkkoajan yhteyskäyt. <ul style="list-style-type: none"> Salli NTP (käytössä*) NTP-palvelin Ota tunnistus käyttöön (ei mitään*) 	Määritä verkkoajan yhteyskäytännön (NTP) asetukset.  Huom.: Kun Ota käyttöön todennus-asetuksena on MD5-avain, näkyviin tulevat Avaintunnus ja Salasana.
Paperikoot <ul style="list-style-type: none"> Yhdysvallat* Metriinen 	Määritä paperikokojen mittayksikkö.  Huom.: Ensimmäinen paperikokoasetus määräytyy ohjatun asennuksen aikana valitun maa- tai aluekoodin perusteella.
Näytön kirkkaus 20–100 % (100*)	Säädä näytön kirkkautta.

Tulostinvalikkojen käyttö



Valikkokohta	Kuvaus
	 Huom.: Tämä ominaisuus on käytettävissä vain tietyissä tulostinmalleissa.
Flash-aseman käyttö <ul style="list-style-type: none"> Ei käytössä Käytössä* 	Ota käyttöön flash-aseman käyttö.
Yhden sivun tasoskannaus <ul style="list-style-type: none"> Käytössä Ei käytössä* 	Määritä skannaustaso kopioimaan vain yksi sivu kerrallaan.
Näytön aikakatkaus 5-300 (60*)	Määritä sekunteina aika, jonka jälkeen käyttämättömänä olevan tulostimen näyttöön tulee aloitusnäyttö tai tulostin kirjaa käyttäjätilin ulos automaattisesti.
 Huom.: Arvon kohdalla oleva tähti (*) osoittaa oletusasetuksen.	

Säästötila

Valikkokohta	Kuvaus
Tulostus: Puolet <ul style="list-style-type: none"> Yksipuolinen* 2-puolinen 	Määritä, tulostetaanko vain sivun toiselle puolelle vai molemmille puolille.
Tulostus: Sivuja/arkki <ul style="list-style-type: none"> Ei käytössä* 2 sivua/arkki 3 sivua/arkki 4 sivua/arkki 6 sivua/arkki 9 sivua/arkki 12 sivua/arkki 16 sivua/arkki 	Tulosta paperiarkin yhdelle puolelle useita pienennettyjä sivuja.
Tulostus: Väriaineen tummuus <ul style="list-style-type: none"> Vaalea Normaali* Tumma 	Määritä tekstin tai kuvien vaaleus tai tummuus.
Kopiointi : Puolet <ul style="list-style-type: none"> 1-puolinen 1-puoliseksi* 1-puolinen 2-puoliseksi 	Määritä, tulostetaanko vain sivun toiselle puolelle vai molemmille puolille.
Kopiointi : Sivuja/arkki <ul style="list-style-type: none"> Ei käytössä* 2 pystysuuntaista sivua 4 pystysuuntaista sivua 2 vaakasuuntaista sivua 4 vaakasuuntaista sivua 	Määritä, kuinka monta sivukuvaa paperiarkin yhdelle puolelle tulostetaan.

Valikkokohta	Kuvaus
Kopiointi <ul style="list-style-type: none"> Tummuus 1-9 (5*) 	Säädä skannatun kuvan tummuutta.
 Huom.: Arvon kohdalla oleva tähti (*) osoittaa oletusasetuksen.	



Etäkäyttöpaneeli

Valikkokohta	Kuvaus
Ulkoisen VNC-yhteys <ul style="list-style-type: none"> Älä salli* Salli 	Yhdistä ulkoisen VNC (Virtual Network Computing) -asiakas etäohjauspaneeliin.
Tunnistuksen tyyppi <ul style="list-style-type: none"> Ei mitään* Vakiotunnistus 	Määritä VNC-työasemapalvelinta käytettäessä käytettävä tunnistuksen tyyppi.
VNC-salasana	Määritä salasana, jota käytetään yhteyden muodostuksessa VNC-työasemapalvelimeen.  Huom.: Tämä valikkokohta on näkyvissä vain, jos Tunnistuksen tyyppi on määritetty Vakiotunnistus.
 Huom.: Arvon kohdalla oleva tähti (*) osoittaa oletusasetuksen.	

Ilmoitukset

Valikkokohta	Kuvaus
Originaalien syöttölaitteen äänimerkki <ul style="list-style-type: none"> Ei käytössä Käytössä* 	Ota käyttöön äänimerkki lisättäessä paperia automaattisen originaalien syöttölaitteeseen.
Hälytysäänen määrittäminen <ul style="list-style-type: none"> Ei käytössä Yksittäinen* Jatkuva 	Määritä, kuinka monta kertaa hälytysääni kuuluu, kun tulostin edellyttää käyttäjän toimia.
Tarvikkeet : Näytä tarvikearvot <ul style="list-style-type: none"> Näytä arvot* Älä näytä arvioita 	Näytä tarvikkeiden arvioitu tila.
Tarvikkeet : Kasetin hälytys <ul style="list-style-type: none"> Ei käytössä* Yksittäinen Jatkuva 	Määritä, kuinka monta kertaa hälytysääni kuuluu, kun värikasetti on ehtymässä.

Valikkokohta	Kuvaus
Tarvikkeet Mukautetut tarvikeilmoitukset	Määritä ilmoitusasetukset tilanteeseen, jossa vaaditaan käyttäjän toimia.  Huom.: Tämä valikkokohta näkyy vain Embedded Web Server -palvelimessa.
Sähköpostihälytysten asetukset : Sähköpostiasetukset <ul style="list-style-type: none"> • Ensisijainen SMTP-yhdyskäytävä • Ensisijaisen SMTP-yhdyskäytävän portti (25*) • Toissijainen SMTP-yhdyskäytävä • Toissijaisen SMTP-yhdyskäytävän portti (25*) • SMTP-aikakatkaistu (30 sekuntia*) • Vastausosoite • Käytä aina SMTP-vastausosoitetta (ei käytössä*) • Käytä SSL- tai TLS-suojaa (poissa käytöstä*) • Edellytä luotettua varmennetta (käytössä*) • SMTP-palvelimen todennus • (Todennusta ei tarvita*) • Laitteeseen perustuva s-posti (Ei mitään*) • Laittekäyttäjätunnus • Laitesalasana • NTLM-toimialue 	Määritä tulostimen sähköpostiasetukset.
Virheiden estäminen : Tukosavustaja <ul style="list-style-type: none"> • Ei käytössä • Käytössä* 	Aseta tulostin tarkistamaan paperitukokset automaattisesti.
Virheiden estäminen : Autom. jatk. <ul style="list-style-type: none"> • Ei käytössä • Käytössä* (5 sekuntia) • Automaattinen jatkoaika 	Anna tulostimen jatkaa työn käsittämistä tai tulostamista automaattisesti, kun tietyt toimenpide-ehdot on käsitelty.
Virheiden estäminen : Automaattinen uudelleenkäynnistys <ul style="list-style-type: none"> • Automaattinen uudelleenkäynnistys (käynnistä aina uudelleen*) 	Aseta tulostin käynnistymään uudelleen virhetilanteessa.
Virheiden estäminen : Automaattinen uudelleenkäynnistys <ul style="list-style-type: none"> • Uudelleenkäynnistysten enimmäismäärä (2*) 	Määritä automaattisten uudelleenkäynnistysten määrä, jonka tulostin voi suorittaa.
Virheiden estäminen : Automaattinen uudelleenkäynnistys <ul style="list-style-type: none"> • Automaattisen uudelleenkäynnistykseen ikkuna (720*) 	Määritä, kuinka monen sekunnin kuluttua tulostin käynnistyy automaattisesti uudelleen.
Virheiden estäminen : Automaattinen uudelleenkäynnistys <ul style="list-style-type: none"> • Automaattisen uudelleenkäynnistykseen laskuri 	Näytä automaattisen uudelleenkäynnistykseen laskurin tiedot vain luku -muodossa.
Virheiden estäminen : Näytä lyhyen paperin virhe <ul style="list-style-type: none"> • Autom. tyhjennys* • Käytössä 	Määritä tulostin näyttämän viesti, kun ilmenee lyhyen paperin virhe.

Valikkokohta	Kuvaus
	 Huom.: Lyhyt paperi viittaa lisätyn paperin kokoon.
Virheiden estäminen : Sivun suojaus <ul style="list-style-type: none"> Ei käytössä* Käytössä 	Määritä tulostin käsittelemään koko sivu muistiin ennen sen tulostamista.
Sisällön tukoselvitys : Tukoselvitys <ul style="list-style-type: none"> Autom.* Ei käytössä Käytössä 	Määritä tulostin tulostamaan juuttuneet sivut uudelleen.
Sisällön tukoselvitys : Skannerin tukoksen selvittäminen <ul style="list-style-type: none"> Työtaso Sivutaso* 	Määritä, miten skannaustyö käynnistetään uudelleen paperitukoksen selvittämisen jälkeen.
 Huom.: Arvon kohdalla oleva tähti (*) osoittaa oletusasetuksen.	

Virranhallinta

Valikkokohta	Kuvaus
Lepotilaprofiili : Tulosta Lepotilasta <ul style="list-style-type: none"> Pysy hereillä tulostamisen jälkeen Siirry Lepotilaan tulostamisen jälkeen* 	Määritä tulostin valmiustilassa tai palaa lepotilaan tulostamisen jälkeen.
Aikakatkaisut : Lepotila <ul style="list-style-type: none"> 1–120 minuuttia (15*) 	Määritä käyttämättömyysaika, jonka kuluttua tulostin siirtyy lepotilaan.
Aikakatkaisut : Horrostilan aikakatkaus <ul style="list-style-type: none"> Ei käytössä 1 tunti 2 tuntia 3 tuntia 6 tuntia 1 päivä 2 päivää 3 päivää* 1 viikko 2 viikkoa 1 kk 	Määritä aika, jonka jälkeen tulostimen virta katkeaa.
Aikakatkaisut : Horrostilan aikakatkaus yhteyden ollessa olemassa <ul style="list-style-type: none"> Horros Ei horrostilaa* 	Määritä Horrostilan aikakatkaus katkaisemaan tulostimen virta, kun olemassa on aktiivinen Ethernet-yhteys.
 Huom.: Arvon kohdalla oleva tähti (*) osoittaa oletusasetuksen.	



Palauta oletusasetukset



Valikkokohta	Kuvaus
Palauta asetukset <ul style="list-style-type: none"> • Palauta kaikki asetukset • Palauta tulostimen asetukset • Palauta verkkoasetukset • Palauta faksiasetukset 	Palauta tulostimen oletusasetukset.

Tulostimen kunnossapito

Määrittämis-valikko

Valikkokohta	Kuvaus
USB-määrittäminen : USB PnP <ul style="list-style-type: none"> • 1* • 2 	Paranna tulostimen yhteensopivuutta tietokoneen kanssa muuttamalla tulostimen USB-ohjaimen tilaa.
USB-määrittäminen : Paikallinen USB-skannaus <ul style="list-style-type: none"> • Käytössä* • Ei käytössä 	Määritä, lasketaanko USB-laiteohjain yksinkertaiseksi USB-laitteeksi (yksi liitäntä) vai USB-yhdistelmälaitteeksi (useita liitäntöjä).
USB-määrittäminen : USB-nopeus <ul style="list-style-type: none"> • Täysi • Autom.* 	Aseta USB-portti toimimaan täydellä nopeudella ja poista nopeat toiminnot käytöstä.
Alustojen asetukset : Näytä alustan asennusilmoitus <ul style="list-style-type: none"> • Ei käytössä • Vain kun kokoa ei tunneta* • Aina 	Näytä lokeron tilaviesti.
Alustojen asetukset : A5-lisäys <ul style="list-style-type: none"> • Lyhyt reuna • Pitkä reuna* 	Määritä sivun suunta lisättäessä A5-kokoista paperia.
Alustojen asetukset : Paperikehotteet <ul style="list-style-type: none"> • Autom.* • Manuaalinen paperi 	Määritä paperilähde, jonka käyttäjä täyttää, kun näyttöön tulee kehote lisätä paperia.
Alustojen asetukset : Kirjekuorikehotteet <ul style="list-style-type: none"> • Autom.* • Manuaalinen kirjekuori 	Määritä paperilähde, jonka käyttäjä täyttää, kun näyttöön tulee kehote lisätä kirjekuori.
Alustojen asetukset : Toiminto kehotteille <ul style="list-style-type: none"> • Kehota käyttäjää* • Jatka • Käytä nykyistä 	Määritä tulostin ratkaisemaan paperiin tai kirjekuoriin liittyvät vaihtokehotteet.
Raportit : Valikkoasetussivu <ul style="list-style-type: none"> • Tapahtumaloki • Tapahtumalokin yhteenveto 	Tulosta raportteja, joissa on tulostimen valikkoasetukset, tila ja tapahtumalokit.

Valikkokohta	Kuvaus
Tarvikkeen käyttö ja laskurit Tyhjennä tarvikkeen käyttöhistoria	Nollaa tarvikesivun laskuri tai näytä tulostettujen sivujen yhteismäärä.
Tulostimen emuloinnit : PS-emulointi <ul style="list-style-type: none"> Ei käytössä* Käytössä 	Määritä tulostin tunnistamaan PS-tietovirta ja käyttämään sitä.  Huom.: * Tämä valikkokohta tulee näkyviin vain tietyissä tulostinmalleissa.
Tulostimen emuloinnit : Emulaattorin suojaus <ul style="list-style-type: none"> Sivun aikakatkaisu (60*) 	Määritä sivun aikakatkaisu emuloinnin aikana.
Tulostimen emuloinnit : Emulaattorin suojaus <ul style="list-style-type: none"> Nollaa emulaattori työn jälkeen (ei käytössä*) 	Nollaa emulaattori tulostustyön jälkeen.
Tulostimen emuloinnit : Emulaattorin suojaus <ul style="list-style-type: none"> Poista käytöstä tulostimen ilmoitusten käyttö (käytössä*) 	Estä tulostimen ilmoitusten käyttö emuloinnin aikana.
Faksimääritykset : Faksin väh.virran tuki <ul style="list-style-type: none"> Poista lepotila käytöstä Salli lepotila Autom.* 	Määritä tulostimen virta-asetus faksitilassa.
Tulostusmääritykset : Fontin terävöinti <ul style="list-style-type: none"> 0-150 (24*) 	Määritä tekstin pistekokoarvo, jonka alittuessa fonttitietojen tulostamiseen käytetään suuritiheysisiä näyttöjä.
Tulostusmääritykset <ul style="list-style-type: none"> Tulostustumuus <ul style="list-style-type: none"> Ei käytössä 1-5 (3*) Kopiointitummuus <ul style="list-style-type: none"> Kopiointitummuus 1-5 (3*) 	Säädä väriaineen tummuutta tulostettaessa tai kopioitaessa asiakirjoja.
Laitteen toiminnot : Hiljainen tila <ul style="list-style-type: none"> Käytössä Ei käytössä* 	Määritä tulostin vähentämään tulostimen tulostusääntä.  Huom.: Tämän asetuksen käyttöönotto hidastaa tulostimen toimintaa.
Laitteen toiminnot : Paneelin valikot <ul style="list-style-type: none"> Ota käyttöön* Poista käytöstä 	Määritä tulostin antamaan pääsy ohjauspaneelin valikkoihin.  Huom.: Tämä valikkokohta näkyy vain Embedded Web Server -palvelimessa.
Laitteen toiminnot Tyhjennä mukautettu tila	Poista kaikki mukautetut viestit.
Laitteen toiminnot Poista kaikki etäasennetut viestit	Poista etäasennetut viestit.

Valikkokohta	Kuvaus
Laitteen toiminnot : Näytä virhenäytöt automaattisesti <ul style="list-style-type: none"> • Käytössä* • Ei käytössä 	Näytä nykyiset virheilmoitukset näytössä, kun tulostin pysyy ei-aktiivisena aloitusnäytössä näytön aikakatkaisuasetusta vastaavan ajan.  Huom.: * Tämä valikkokohta tulee näkyviin vain tietyissä tulostinmalleissa.
Skannerimääritykset : Skannerin manuaalinen rekisteröinti <ul style="list-style-type: none"> • Tulostuksen pikatesti 	Tulosta pikatestin kohdesivu.  Huom.: Varmista, että kohdesivun marginaalit ovat tasaiset kautta koko kohteen. Jos ne eivät ole, tulostimen marginaalit on ehkä määritettävä uudelleen.
Skannerimääritykset : Skannerin manuaalinen rekisteröinti <ul style="list-style-type: none"> • Etu-ADF-kohdistus • Tasokohdistus 	Kohdista skannaustaso ja automaattinen asiantkirjasyöttölaite manuaalisesti skannaustason tai emolevyn vaihdon jälkeen.
Skannerimääritykset : Reunahäivytykset <ul style="list-style-type: none"> • ADF-reunojen poistaminen <ul style="list-style-type: none"> – 0-6 (3*) • Tason reunojen poistaminen <ul style="list-style-type: none"> – 0-6 (3*) 	Määritä automaattisen asiantkirjasyöttölaitteen tai skannaustason työn tulostamattoman alueen koko millimetreinä.
Skannerimääritykset : Poista skanneri käytöstä <ul style="list-style-type: none"> • Käytössä* • Ei käytössä • Originaalien syöttölaite poistettu käytöstä 	Poista skanneri käytöstä, jos se ei toimi oikein.
Skannerimääritykset : Tiff-tavujärjestys <ul style="list-style-type: none"> • CPU Endianness* • Little Endian • Big Endian 	Määritä TIFF-muotoillun skannaustuloksen tavujärjestys.
Skannerimääritykset : Exact Tiff Rows Per Strip <ul style="list-style-type: none"> • Käytössä* • Ei käytössä 	Määritä TIFF-muotoillun skannaustuloksen RowsPerStrip-tunnistearvo.
 Huom.: Arvon kohdalla oleva tähti (*) osoittaa oletusasetuksen.	

Poistaminen

Valikkokohta	Kuvaus
<ul style="list-style-type: none"> • Muistin viimeisin tyhjennys • Poista kaikki tiedot pysyvästä muistista • Poista kaikki tulostin- ja verkkoasetukset • Poista kaikki pikavalinnat ja pikavalinta-asetukset 	Poista kaikki tulostimeen tallennetut asetukset ja pikavalinnat.  Huom.: Kaikkien pikavalintojen ja pikavalinta-asetusten pyyhintä on käytettävissä vain joissakin tulostinmalleissa.

Näkyvät aloitusnäytön kuvakkeet



Valikko	Kuvaus
<ul style="list-style-type: none"> • Kopiointi • Sähköposti • Faksi • Tila/tarvikkeet • Työjono • Vaihda kieli • Pidossa olevat työt • USB • Skannaus tietokoneeseen 	Määritä, mitkä kuvakkeet näkyvät aloitusnäytössä.

Tietoja tästä tulostimesta

Valikkokohta	Kuvaus
Xeroxin laitetunnus	Enimmäispituus on 32 merkkiä.
Asiakkaan laitetunnus	Kuvaile tulostinta. Enimmäispituus on 32 merkkiä.
Tulostimen sijainti	Määritä tulostimen sijainti. Enimmäispituus on 63 merkkiä.
Ota yhteyttä	Mukauta tulostimen nimeä. Enimmäispituus on 63 merkkiä.
Vie määrittystiedosto USB-asemaan*	Vie määrittystiedoston flash-asemaan.
Vie pakatut lokit USB-asemaan*	Vie pakatut lokitiedostot flash-asemaan.
* Tämä valikkokohta tulee näkyviin vain tietyissä tulostinmalleissa.	



Tulosta

Asettelu



Valikkokohta	Kuvaus
Puolet <ul style="list-style-type: none"> 1-puolinen* 2-puolinen 	Määritä, tulostetaanko vain sivun toiselle puolelle vai molemmille puolille.
Kääntötyyli <ul style="list-style-type: none"> Pitkä reuna* Lyhyt reuna 	Määritä, sidotaanko kaksipuolisena tulostetun asiakirja pitkä vai lyhyt reuna.  Huom.: Valitun asetuksen mukaan tulostin porrastaa sivun tulostetut tiedot automaattisesti sidonnan mukaan.
Tyhjät sivut <ul style="list-style-type: none"> Tulostus Älä tulosta* 	Tulosta tulostustyöhön kuuluvat tyhjät sivut.
Lajittele <ul style="list-style-type: none"> Ei käytössä [1,1,1,2,2,2] Käytössä [1,2,1,2,1,2]* 	Säilytä tulostustyön sivut järjestyksessä varsinkin tulostettaessa useita kopioita työstä.
Erotinsivut <ul style="list-style-type: none"> Ei mitään* Kopioiden väliin Töiden väliin Arkkien väliin 	Lisää tulostettaessa tyhjiä erotinsivuja.
Erotinsivujen lähde Alusta [x] (1*)	Määritä erotinsivun paperilähde.
Sivuja/arkki <ul style="list-style-type: none"> Ei käytössä* 2 sivua/arkki 3 sivua/arkki 4 sivua/arkki 6 sivua/arkki 9 sivua/arkki 12 sivua/arkki 16 sivua/arkki 	Tulosta paperiarkin yhdelle puolelle useita pienennettyjä sivuja.
Sivuja/arkki-järjestys <ul style="list-style-type: none"> Vaakasunta* Käänteinen vaaka Pystysuora Käänteinen pysty 	Määritä monisivuisten kuvien paikka, kun käytössä on Sivuja/arkki-asetus.  Huom.: Paikka määräytyy sivukuvien lukumäärän ja suunnan mukaan.
Sivuja/arkki-suunta <ul style="list-style-type: none"> Autom.* Vaaka Pysty 	Määritä monisivuisen asiakirjan suunta, kun käytössä on Sivuja/arkki-asetus.

Valikkokohta	Kuvaus
Sivuja/arkki-kehys <ul style="list-style-type: none"> • Ei mitään* • Tasainen 	Tulosta reunus jokaisen sivun ympärille, kun käytössä on Sivuja/arkki-asetus.
Kopiot 1-9999 (1*)	Määritä kunkin tulostustyön kopiomäärä.
Tulostusalue <ul style="list-style-type: none"> • Normaali* • Koko sivu 	Määritä paperiarkin tulostusalue.
 Huom.: Arvon kohdalla oleva tähti (*) osoittaa oletusasetuksen.	

Määrittäminen

Valikkokohta	Kuvaus
Komentokieli <ul style="list-style-type: none"> • PCL-emulointi • PS-emulointi 	Määritä komentokieli.  Huom.: Komentokielen asettaminen oletukseksi ei estä sovellusohjelmaa lähettämästä töitä, joiden tulostusta ohjataan jollakin muulla komentokielellä.
Resurssien tallennus <ul style="list-style-type: none"> • Käytössä • Ei käytössä* 	Määritä, mitä tulostin tekee ladatuille resursseille, kuten fonteille ja makroille, kun tulostin vastaanottaa työn, joka edellyttää muistia enemmän kuin on käytettävissä. <ul style="list-style-type: none"> • Kun asetuksena on Ei käytössä, tulostin säilyttää ladatut resurssit vain siihen asti, kunnes muistia tarvitaan. Ei-aktiiviseen komentokieleen liittyvät resurssit poistetaan. • Kun asetuksena on Käytössä, tulostin tallentaa kaikki pysyvät ladatut resurssit kaikissa kielenvalitsimissa. Tulostin näyttää tarvittaessa Muisti täynnä -ilmoitukset pysyvien resurssien poistamisen sijaan.
Kaikkien töiden tulostusjärjestys <ul style="list-style-type: none"> • Aakkosellinen* • Uusimmat ensin • Vanhimmat ensin 	Määritä järjestys, jossa kaikki pidossa olleet ja luottamukselliset työt tulostetaan.
 Huom.: Arvon kohdalla oleva tähti (*) osoittaa oletusasetuksen.	

Laatu



Valikkokohta	Kuvaus
Tulostustarkkuus <ul style="list-style-type: none"> • 300 dpi • 600 dpi* • 1200 Image Q • 2400 Image Q 	Määritä tulosteen tekstin ja kuvien tarkkuus.  Huom.: Tarkkuus määritetään pisteinä tuumalla tai kuvanlaatuuna.
Väriaineen tummuus <ul style="list-style-type: none"> • Vaalea • Normaali* • Tumma 	Määritä tekstikuvien vaaleus tai tummuus.
Rasteri <ul style="list-style-type: none"> • Normaali* • Tiedot 	Paranna tulostetta siten, että sillä on pehmeämmät viivat ja tarkemmat reunat.
 Huom.: Arvon kohdalla oleva tähti (*) osoittaa oletusasetuksen.	

PDF



Valikkokohta	Kuvaus
Skaalaa sopivan kokoiseksi <ul style="list-style-type: none"> • Kyllä • Ei* 	Skaalaa sivun kokoa siten, että se mahtuu valitulle paperikoolle.
Lisäykset <ul style="list-style-type: none"> • Tulosta • Älä tulosta* 	Määritä, tulostetaanko PDF-tiedoston kommentit.
Tul. PDF-virhe <ul style="list-style-type: none"> • Ei käytössä • Käytössä* 	Ota käyttöön PDF-virheen tulostus.
 Huom.: Arvon kohdalla oleva tähti (*) osoittaa oletusasetuksen.	





PostScript

Valikkokohta	Kuvaus
Tul. PS-virhe <ul style="list-style-type: none"> • Ei käytössä* • Käytössä 	Tulosta sivu, joka kuvailee PostScript®-virheen.  Huom.: Virheen tapahtuessa työn käsittely pysähtyy, tulostin tulostaa virheilmoituksen ja loput tulostustyöstä tyhjennetään.
Vähimmäisrivinleveys 1-30 (2*)	Määritä minkä tahansa 1200 dpi:n tarkkuudella tulostetun työn vähimmäispiirtoleveys.



Valikkokohta	Kuvaus
Lukitse PS-käynnistystila <ul style="list-style-type: none"> Ei käytössä Käytössä* 	Poista k. SysStart-tiedosto
Odotuksen aikakatkaisu <ul style="list-style-type: none"> Ei käytössä Käytössä* 	Määritä tulostin odottamaan lisätietoja, ennen kuin se peruuttaa tulostustyön.
Odotuksen aikakatkaisuaika 15-65535 (40*)	Määritä sekunteina, miten kauan tulostin odottaa lisätietoja, ennen kuin se peruuttaa tulostustyön.  Huom.: Tämä valikkokohta näkyy ainoastaan, kun Odotuksen aikakatkaisu on käytössä.
 Huom.: Arvon kohdalla oleva tähti (*) osoittaa oletusasetuksen.	



PCL

Valikkokohta	Kuvaus
Fontin nimi [Käytettävien fonttien luettelo] (kuriiri*)	Valitse fontti määritetystä fonttilähteestä.
Merkistö [Käytettävien symbolien luettelo] (10U PC-8*)	Kunkin fonttinimen merkistö  Huom.: Merkistö on aakkosten ja numeroiden, väli- ja erikoismerkkien sarja. Merkistöt tukevat eri kieliä tai tiettyjä sovelluksia, kuten tieteellisessä tekstissä käytettäviä matemaattisia symboleja.
Merkkiväli 0,08-100 (10*)	Määritä tasavälisten tai kiinteävälisten fonttien merkkiväli.  Huom.: Tiheys viittaa kiinteävälisten merkkien lukumäärään yhdellä tuumalla vaakasuuntaista tekstiä.
Suunta <ul style="list-style-type: none"> Pysty* Vaaka Käänteinen pysty Käänteinen vaaka 	Määrittää tekstin ja kuvien suunnan sivulla
Riviä/sivu 1–255	Määritä kullekin sivulle tekstirivien määrä, joka tulostetaan PCL tietovirrassa <ul style="list-style-type: none"> Tämä valikkokohta aktivoi pystysuuntaisen välistyksen, jollin rivit tulostuvat sivun oletusreunusten väliin. 60 on Yhdysvaltojen oletusasetus. 64 on oletusasetus.

Valikkokohta	Kuvaus
PCL5-vähimmäisrivinleveys 1-30 (2*)	Määritä minkä tahansa 1200 dpi:n tarkkuudella tulostetun työn alkuvähimmäispiirtoleveys.
PCLXL-vähimmäisrivinleveys 1-30 (2*)	
A4-leveys <ul style="list-style-type: none"> • 198 mm* • 203 mm* 	Määritä A4-paperin loogisen sivun leveys.  Huom.: Looginen sivu on se fyysisen sivun alue, johon tiedot tulostetaan.
Autom.CR LFn jälkeen <ul style="list-style-type: none"> • Ei käytössä* • Käytössä 	Määritä tulostin tekemään rivinvaihto rivinsiirtokomennon jälkeen.  Huom.: Rivinvaihto käskee tulostinta siirtämään kohdistimen saman rivin alkuun.
Autom.LF CRn jälkeen <ul style="list-style-type: none"> • Ei käytössä* • Käytössä 	Määritä tulostin tekemään rivinsiirto rivinvaihtokomennon jälkeen.
Tulostuksen aikakatkaistu <ul style="list-style-type: none"> • Ei käytössä • Käytössä* 	Määritä tulostin lopettamaan tulostustyö sen jälkeen, kun se on ollut käyttämättömänä määritetyn ajan sekunteina.
Tulostuksen aikakatkaissuajaika 1–255 (90*)	Määritä sekunteina aika, jolloin tulostin lopettaa tulostustyön sen jälkeen, kun se on ollut käyttämättömänä.  Huom.: Tämä valikkokohta näkyy ainoastaan, kun Tulostuksen aikakatkaistu on käytössä.
 Huom.: Arvon kohdalla oleva tähti (*) osoittaa oletusasetuksen.	

Kuva

Valikkokohta	Kuvaus
Autom. sovitus <ul style="list-style-type: none"> • Käytössä • Ei käytössä* 	Valitse kuvalle paras käytettävissä oleva paperikoko- ja suunta-asetus.  Huom.: Kun asetus on käytössä, tämä asetus ohittaa kuvan skaalaus- ja suunta-asetukset.
Käänteinen <ul style="list-style-type: none"> • Ei käytössä* • Käytössä 	Muuta kaksisävyiset mustavalkokuvat käänteisiksi.  Huom.: Asetus ei koske GIF- ja JPEG-kuvamuotoja.
Skaalaus <ul style="list-style-type: none"> • Ankkuroi ylävasen 	Säädä kuva sopimaan tulostusalueelle.

Valikkokohta	Kuvaus
<ul style="list-style-type: none"> • Parhaiten sopiva* • Ankkuroi keskelle • Sovita korkeus/leveys • Sovita korkeus • Sovita leveys 	 Huom.: Kun Automaattinen sovitus -asetus on Käytössä, Skaalaus-asetus on automaattisesti Parhaiten sopiva.
Suunta <ul style="list-style-type: none"> • Pysty* • Vaaka • Käänteinen pysty • Käänteinen vaaka 	Määrittää tekstin ja kuvien suunnan sivulla
 Huom.: Arvon kohdalla oleva tähti (*) osoittaa oletusasetuksen.	

Paperi



Alustojen asetukset

Valikkokohta	Kuvaus
Oletuslähde <ul style="list-style-type: none"> Alusta [x] (1*) Manuaalinen paperi Manuaalinen kirjekuori 	Määritä kaikkien tulostustöiden paperilähde.
Paperikoko/-tyyppi <ul style="list-style-type: none"> Alusta [x] (1*) Manuaalinen paperi Manuaalinen kirjekuori 	Määritä kuhunkin paperilähteeseen lisätty paperikoko tai paperilaji.
Korvaava paperikoko <ul style="list-style-type: none"> Ei käytössä Letter/A4 Kaikki listatut* 	<p>Määritä tulostin korvaamaan määritetty paperikoko, jos pyydetyn kokoista paperi ei ole lisättyä yhteenkään paperilähteeseen.</p> <ul style="list-style-type: none"> Jos asetusarvo on Ei käytössä, laite kehottaa käyttäjää lisäämään vaadittua paperikokoa. Letter/A4 tulostaa A4-kokoisen asiakirjan Letter-kokoiselle paperille ja Letter-kokoiset asiakirjat A4-kokoiselle paperille sen mukaan, minkä kokoisia papereita tulostimessa on. Kaikki listatut korvaa Letter/A4-koot.
 Huom.: Arvon kohdalla oleva tähti (*) osoittaa oletusasetuksen.	

Materiaalimääritykset

Universal-asetukset

Valikkokohta	Kuvaus
Mittayksiköt <ul style="list-style-type: none"> Tuumat Millimetrit 	<p>Määritä Universal-paperikoon mittayksikkö.</p>  Huom.: Tuumat on Yhdysvaltain oletusasetus. Millimetrit on kansainvälinen oletusasetus.
Pystykuvan leveys <ul style="list-style-type: none"> 3,00-14,17inches (8,50*) 76-360mm (216*) 	Määritä Universal-paperin pystyleveys.
Pystykuvan korkeus <ul style="list-style-type: none"> 3,00-14,17inches (14*) 76-360mm (356*) 	Määritä Universal-paperin pystykorkeus.

Valikkokohta	Kuvaus
Syöttösuunta <ul style="list-style-type: none"> • Lyhyt reuna* • Pitkä reuna 	Määritä tulostin poimimaan paperi lyhyestä tai pitkästä reunasta.  Huom.: Pitkä reuna näkyy ainoastaan, jos pisin reuna on lyhyempi kuin tuettu enimmäisleveys.
 Huom.: Arvon kohdalla oleva tähti (*) osoittaa oletusasetuksen.	

Mukautetut skannauskoot

Valikkokohta	Kuvaus
Mukautettu skannauskoko [x] <ul style="list-style-type: none"> • Skannauskoon nimi • Leveys <ul style="list-style-type: none"> – 1–8,50 tuumaa (8,50*) – 25–216 mm (216*) • Korkeus <ul style="list-style-type: none"> – 1–14 tuumaa (11*) – 25–356 mm (279*) • Suunta <ul style="list-style-type: none"> – Pysty* – Vaaka • 2 skannausta sivua kohti <ul style="list-style-type: none"> – Ei käytössä* – Käytössä 	Määritä skannauskoon nimi ja määritä skannausasetukset.
 Huom.: Arvon kohdalla oleva tähti (*) osoittaa oletusasetuksen.	

Materiaalin tyypit

Valikkokohta	Kuvaus
<ul style="list-style-type: none">• Tavallinen paperi• Korttipohja• Uusio• Tarra-arkit• Bond• Kirjekuori• Kirjelomake• Esipainettu• Värillinen paperi• Vaalea• Painava	Määritä lisätyn paperin laatu, paino ja suunta.

Kopiointi

Kopioinnin oletukset

Valikkokohta	Kuvaus
Sisältötyyppi <ul style="list-style-type: none"> • Teksti • Teksti/valokuva* • Valokuva • Grafiikka 	Paranna tulosteen laatua alkuperäisen asiakirjan sisällön mukaan.
Puolet <ul style="list-style-type: none"> • 1-puolinen 1-puoliseksi* • 1-puolinen 2-puoliseksi 	Määritä skannaustoiminta alkuperäisen asiakirjan perusteella.
Sivuja/arkki <ul style="list-style-type: none"> • Ei käytössä* • 2 pystysuuntaista sivua • 4 pystysuuntaista sivua • 2 vaakasuuntaista sivua • 4 vaakasuuntaista sivua 	Määritä, kuinka monta sivukuvaa paperiarkin yhdelle puolelle tulostetaan.
Tulosta sivun reunat <ul style="list-style-type: none"> • Ei käytössä* • Käytössä 	Aseta reunus kunkin kuvan ympärille tulostettaessa useita sivuja yhdelle sivulle.
Lajittele <ul style="list-style-type: none"> • Ei käytössä [1,1,1,2,2,2] • Käytössä [1,2,1,2,1,2]* 	Tulosta useita kopioita järjestyksessä.
Kopioi kohteesta -koko [Paperikokoluettelo]	Määritä alkuperäisen asiakirjan paperikoko.  Huom.: Letter on Yhdysvalloissa oletusasetus. A4 on kansainvälinen oletusasetus.
Kopioi kohteeseen -lähde <ul style="list-style-type: none"> • Alusta [x] (1*) • Käsinsyöttöalusta • Automaattinen koon tunnistus 	Määritä kopiointityön paperilähde.
Tummuus 1–9 (5*)	Säädä skannatun kuvan tummuutta.
Kopiomäärä 1-9999 (1*)	Määritä kopioiden määrä.

Kuvankäsittelyn lisäasetukset

Valikkokohta	Kuvaus
Kontrasti <ul style="list-style-type: none">• Sisällön mukaan*• -0• -1• -2• -3• -4• -5	Määritä tulosteen kontrasti.
Taustan poisto <ul style="list-style-type: none">• Taso• -4-4 (0*)	Säädä skannatussa kuvassa näkyvän taustan määrää.
Skannaus reunasta reunaan <ul style="list-style-type: none">• Ei käytössä*• Käytössä	Salli alkuperäisen asiakirjan skannaus reunasta reunaan.
 Huom.: Arvon kohdalla oleva tähti (*) osoittaa oletusasetuksen.	

Faksi

Faksin oletusasetukset

Faksitila

Valikkokohta	Kuvaus
Faksitila <ul style="list-style-type: none"> Faksi* Ei käytössä 	Valitse faksitila.
 Huom.: Arvon kohdalla oleva tähti (*) osoittaa oletusasetuksen.	





Faksiasetukset

Yleiset faksiasetukset

Valikkokohta	Kuvaus
Faksin nimi	Faksilaitteen tunnistetieto.
Faksinumero	Faksinumeron tunnistetieto.
Faksitunnus <ul style="list-style-type: none"> Faksin nimi Faksinumero* 	Ilmoita faksin vastaanottajille faksinimesi tai -numerosi.
Muistin käyttö <ul style="list-style-type: none"> Vain vastaanotto Lähinnä vastaanotto Yhtä suuri* Lähinnä lähetys Vain lähetys 	Määritä faksaukseen varattavan sisäisen tulostinmuistin määrä.  Huom.: Tämä valikkokohta estää muistipuskurin ongelmat ja epäonnistuneet faksit.
Peruuta faksit <ul style="list-style-type: none"> Salli** Älä salli 	Tätä valikkovaihtoehtoa käytetään uloslähtevien faksien peruuttamiseen ennen niiden lähettämistä tai tulevien faksien peruuttamiseen ennen niiden tulostuksen päättymistä.
Faksinumeron piilotus <ul style="list-style-type: none"> Ei käytössä* Vasemmalta Oikealta 	Määritä lähtevän faksinumeron piilottamisen muoto.
Piilotettavat numerot 0–58 (0*)	Määritä, miten monta numeroa piilotetaan lähtevän faksin numerossa.
Ota käyttöön puhelinlinjan kytkennän tunnistus <ul style="list-style-type: none"> Käytössä* Ei käytössä 	Määritä, onko puhelinlinja liitetty tulostimeen.  Huom.: Asia tarkistetaan, kun tulostimeen kytketään virta ja ennen kutakin soittoa.

Valikkokohta	Kuvaus
Optimoi faksin yhteensopivuus	Määritä tulostimen faksitoiminto mahdollisimman hyvin yhteensopivaksi muiden faksilaitteiden kanssa.
 Huom.: Arvon kohdalla oleva tähti (*) osoittaa oletusasetuksen.	

Faksin lähetysohjeet

Valikkokohta	Kuvaus
Tarkkuus <ul style="list-style-type: none"> • Vakio* • Tarkka • Supertarkka • Ultratarkka 	Määritä skannatun kuvan tarkkuus.  Huom.: Suurempi tarkkuus pidentää faksin lähetysohjeet ja vaatii enemmän muistia.
Originaalin koko [Paperikokoluettelo] (Erikokoiset*)	Alkuperäisen asiakirjan koon määrittäminen.
Suunta <ul style="list-style-type: none"> • Pysty* • Vaaka 	Määritä alkuperäisen asiakirjan suunta.  Huom.: * Tämä valikkokohta tulee näkyviin vain tietyissä tulostinmalleissa.
Sisältötyyppi <ul style="list-style-type: none"> • Teksti* • Teksti/kuva • Valokuva • Grafiikka 	Paranna tulosteen laatua alkuperäisen asiakirjan sisällön mukaan.
Tummuus 1-9 (5*)	Säädä skannatun kuvan tummuutta.
Vaihteen alanumero <ul style="list-style-type: none"> • Käytössä • Ei käytössä* 	Tilaajavaihtevälitys-asetuksen avulla tulostin valitsee faksinumeron odottamatta valintaa tunnistamista.  Huom.: Automaattinen puhelinvaihte (PABX) on puhelinverkko, joka sallii yhden käyttönumeron tarjota useita linjoja ulkopuolisille soittajille.
Numeronvalintatila <ul style="list-style-type: none"> • Äänitajuus* • Pulssi 	Määritä tulevien ja lähtevien faksien numeronvalintatila.
 Huom.: Arvon kohdalla oleva tähti (*) osoittaa oletusasetuksen.	

Kuvankäsittelyn lisäasetukset

Valikkokohta	Kuvaus
Kontrasti <ul style="list-style-type: none"> Sisällön mukaan* 0 1 2 3 4 5 	Määritä tulosteen kontrasti.
Taustan poisto <ul style="list-style-type: none"> Taso -4-4 (0*) 	Säädä skannatussa kuvassa näkyvän taustan määrää.
Skannaus reunasta reunaan <ul style="list-style-type: none"> Käytössä Ei käytössä* 	Salli alkuperäisen asiakirjan skannaus reunasta reunaan.
 Huom.: Arvon kohdalla oleva tähti (*) osoittaa oletusasetuksen.	

Järjestelmänvalvojan asetukset

Valikkokohta	Kuvaus
Automaattinen uudelleevalinta 0-9 (5*)	Säädä uudelleevalintayritysten määrää vastaanottavien faksilaitteiden toimintotasojen perusteella.
Uudelleensoittoväli 1-200 minuuttia (3*)	Paranna faksin lähettämisen onnistumismahdollisuuksia kasvattamalla uudelleevalintayritysten väliaikaa.
Salli ECM <ul style="list-style-type: none"> Käytössä* Ei käytössä 	Ota käyttöön faksitöiden virheenkorjaustila (ECM).  Huom.: ECM havaitsee ja korjaa faksin lähetyksen virheet, jotka aiheutuvat puhelinlinjan kohinasta ja heikosta signaalista.
Ota faksin skannaus käyttöön <ul style="list-style-type: none"> Käytössä* Ei käytössä 	Fakkaa asiakirjat, jotka on skannattu tulostimella.
Ota ohjainfaksaus käyttöön <ul style="list-style-type: none"> Käytössä* Ei käytössä 	Salli tulostinohjaimen lähettää fakseja.
Salli tallennus pikavalintana <ul style="list-style-type: none"> Käytössä* Ei käytössä 	Tallenna faksinumeroita pikavalintoina tulostimeen.
Enimmäisnopeus <ul style="list-style-type: none"> 33600* 14400 	Määritä enimmäislähetysnopeus.

Tulostinvalikkojen käyttö

Valikkokohta	Kuvaus
<ul style="list-style-type: none"> • 9600 • 4800 • 2400 	
Ota käyttöön värifaksien skannaus <ul style="list-style-type: none"> • Oletusarvoisesti ei käytössä* • Oletusarvoisesti käytössä • Älä koskaan käytä • Käytä aina 	Ota käyttöön faksin väriskannaus.
Muunna värifaksit automaattisesti mustavalkofakseiksi <ul style="list-style-type: none"> • Käytössä* • Ei käytössä 	Muunna kaikki lähtevät värifaksit mustavalkoisiksi.
Vahvista faksinumero <ul style="list-style-type: none"> • Käytössä* • Ei käytössä 	Pyydä käyttäjää vahvistamaan faksinumero.
Valinnan etuliite	Määritä valinnan etuliite.
 Huom.: Arvon kohdalla oleva tähti (*) osoittaa oletusasetuksen.	

Faksin vastaanottoasetukset

Valikkokohta	Kuvaus
Hälytykset ennen vastaamista 1-25 (3*)	Määritä tulevien faksien soittomäärä.
Automaattinen pienennys <ul style="list-style-type: none"> • Käytössä* • Ei käytössä 	Sovita tulevat faksit sivulle.
Paperilähde <ul style="list-style-type: none"> • Alusta [X] • Autom.* 	Määritä paperilähde tulevien faksien tulostamista varten.
Erotinsivut <ul style="list-style-type: none"> • Ei mitään* • Ennen työtä • Työn jälkeen 	Määritä, lisätäänkö tulostettaessa tyhjiä erotinsivuja.
Erotinsivujen lähde Alusta [X] (1*)	Määritä erotinsivun paperilähde.
Faksin alatunniste <ul style="list-style-type: none"> • Käytössä • Ei käytössä* 	Tulosta lähetystiedot vastaanotetun faksin kunkin sivun alareunaan.

Valikkokohta	Kuvaus
Faksin alatunnisteen aikaleima <ul style="list-style-type: none"> Vastaanotto* Tulostus 	Tulosta aikaleima vastaanotetun faksin kunkin sivun alareunaan.
 Huom.: Arvon kohdalla oleva tähti (*) osoittaa oletusasetuksen.	

Järjestelmänvalvojan asetukset

Valikkokohta	Kuvaus
Ota käyttöön faksivastaanotto <ul style="list-style-type: none"> Käytössä* Ei käytössä 	Määritä tulostin vastaanottamaan faksit.
Ota käyttöön värifaksien vastaanoton <ul style="list-style-type: none"> Käytössä* Ei käytössä 	Määritä tulostin vastaanottamaan värillisiä fakseja.
Ota käyttöön soittajan tunnus <ul style="list-style-type: none"> Käytössä* Ei käytössä 	Näytä lähettävän laitteen faksinumero.
Estä nimetön faksi <ul style="list-style-type: none"> Käytössä* Ei käytössä 	Estä tulevat faksit, jos lähetyslaitteen asema- tai faksitunnusta ei ole määritetty.
Vastaus käytössä <ul style="list-style-type: none"> Kaikki soitot* Vain yksi soitto Vain kaksi soittoa Vain kolme soittoa Vain yksi tai kaksi soittoa Vain yksi tai kolme soittoa Vain kaksi tai kolme soittoa 	Määritä tunnusääni saapuville fakseille.
Automaattivastaus <ul style="list-style-type: none"> Käytössä* Ei käytössä 	Määritä tulostin vastaanottamaan faksit automaattisesti.
Faksinvälitys <ul style="list-style-type: none"> Tulosta* Tulosta ja välitä Välitä 	Määritä, välitetäänkö saapunut faksi.
Välitä <ul style="list-style-type: none"> Kohde 1 Kohde 2 	Määritä, mihin saapuneet faksit välitetään.  Huom.: Tämä valikkokohta näkyy vain, kun Faksin välitys -asetuksena on Tulosta ja välitä tai Välitä.

Valikkokohta	Kuvaus
Enimmäisnopeus <ul style="list-style-type: none"> • 33600* • 14400 • 9600 • 4800 • 2400 	Määritä faksien enimmäislähetysnopeus.
 Huom.: Arvon kohdalla oleva tähti (*) osoittaa oletusasetuksen.	

Faksilokiasetukset

Valikkokohta	Kuvaus
Lähetyslokin aikaväli <ul style="list-style-type: none"> • Aina* • Ei koskaan • Vain virhetilanteessa 	Määritä, kuinka usein tulostin luo lähetyslokin.
Lähetyslokin toiminto <ul style="list-style-type: none"> • Tulostus • Ei käytössä • Käytössä* • Sähköposti • Ei käytössä* • Käytössä 	Tulosta tai lähetä sähköpostilla loki onnistuneista faksilähetyksistä tai lähetysvirheistä.
Vastaanottovirheloki <ul style="list-style-type: none"> • Älä tulosta* • Tulosta virhetapauksessa 	Tulosta loki faksin vastaanottovirheistä.
Tulosta lokit automaattisesti <ul style="list-style-type: none"> • Käytössä* • Ei käytössä 	Tulosta kaikki faksitoiminta.
Lokin paperilähde Alusta [x] (1*)	Määritä paperilähde lokien tulostamista varten.
Lokinäyttö <ul style="list-style-type: none"> • Vastaanottajan faksinimi* • Valittu numero 	Tunnista lähettäjä etäfaksinimen tai faksinumeron perusteella.
Ota käyttöön työloki <ul style="list-style-type: none"> • Käytössä* • Ei käytössä 	Näytä kaikkien faksitöiden yhteenveto.
Ota käyttöön soittoloki <ul style="list-style-type: none"> • Käytössä* • Ei käytössä 	Näytä faksivalintahistorian yhteenveto.
 Huom.: Arvon kohdalla oleva tähti (*) osoittaa oletusasetuksen.	

Kaiutinasetukset

Valikkokohta	Kuvaus
Kaiutintila <ul style="list-style-type: none"> • Aina pois käytöstä* • Aina käytössä • Käytössä, kunnes yhteys muodostettu 	Määritä faksin kaiutintila.
Kaiuttimen äänenvoimakkuus <ul style="list-style-type: none"> • Matala* • Korkea 	Säädä faksin kaiuttimen äänenvoimakkuutta.
Soittoäänen voimakkuus <ul style="list-style-type: none"> • Ei käytössä* • Käytössä 	Ota soittoäänen voimakkuus käyttöön.
 Huom.: Arvon kohdalla oleva tähti (*) osoittaa oletusasetuksen.	

Sähköposti

Sähköpostiasetukset



Valikkokohta	Kuvaus
Ensisijainen SMTP-yhdyskäytävä	Kirjoita sähköpostin lähettämiseen käytettävän ensisijaisen SMTP-palvelimen IP-osoite tai isäntänimi.
Ensisijaisen SMTP-yhdyskäytävän portti 1-65535 (25*)	Kirjoita ensisijaisen SMTP-palvelimen porttinumero.
Toissijainen SMTP-yhdyskäytävä	Kirjoita toissijaisen SMTP-palvelimen tai SMTP-varmistuspalvelimen IP-osoite tai isäntänimi.
Toissijaisen SMTP-yhdyskäytävän portti 1-65535 (25*)	Kirjoita toissijaisen SMTP-palvelimen tai SMTP-varmistuspalvelimen porttinumero.
SMTP-aikakatkaaisu 5–30 sekuntia (30*)	Määritä, kuinka pian tulostin aikakatkaistaan, jos SMTP-palvelin ei vastaa.
Vastausosoite	Määritä sähköpostin vastausosoite.
Käytä aina SMTP-vastausosoitetta <ul style="list-style-type: none"> Ei käytössä* Käytössä 	Käytä SMTP-palvelimessa aina oletusvastausosoitetta.
Käytä SSL-/TLS-yhteyskäytäntöä <ul style="list-style-type: none"> Ei käytössä* Sovittele Pakollinen 	Määritä, lähetetäänkö sähköposti salatun linkin kautta.
Edellytä luotettua varmennetta <ul style="list-style-type: none"> Ei käytössä Käytössä* 	Edellytä luotettua varmennetta käytettäessä SMTP-palvelinta.
SMTP-palvelimen todennus <ul style="list-style-type: none"> Todennusta ei tarvita* Kirjautuminen/tavallinen NLTM CRAM-MD5 Digest-MD5 	Määritä SMTP-palvelimen todennustyyppi.
Laitteeseen perustuva s-posti <ul style="list-style-type: none"> Ei mitään* Käytä laitteen SMTP-valtuuksia 	Määritä, tarvitaanko tunnistetietoja, kun laite lähettää sähköpostia.

Valikkokohta	Kuvaus
Laitekäyttäjätunnus	Määritä käyttäjätunnus ja salasana yhteyden muodostamiseksi SMTP-palvelimeen.
Laitesalasana	
NTLM-toimialue	Määritä NTLM-suojausprotokollan toimialuenimi.
 Huom.: Arvon kohdalla oleva tähti (*) osoittaa oletusasetuksen.	

Sähköpostin oletusasetukset

Valikkokohta	Kuvaus
Aihe	Määritä sähköpostiviestin aihe ja viesti.
Viesti	
Tiedostonimi	Määritä skannatun kuvan tiedostonimi.
Muoto <ul style="list-style-type: none"> PDF (.pdf)* TIFF (.tif) JPEG (.jpg) 	Määritä skannatun kuvan tiedostomuoto.
PDF-asetukset <ul style="list-style-type: none"> PDF-versio <ul style="list-style-type: none"> – 1,3 – 1,4 – 1,5* – 1,6 – 1,7 Arkistoversio <ul style="list-style-type: none"> – A-1a* – A-1b Suojattu <ul style="list-style-type: none"> – Ei käytössä* – Käytössä Arkisto (PDF/A) <ul style="list-style-type: none"> – Ei käytössä* – Käytössä 	Määritä skannatun kuvan PDF-muoto.  Huom.: Arkistoversio ja Arkisto (PDF/A) näkyvät vain, jos PDF-versioksi on määritetty 1.4.
Sisältötyyppi <ul style="list-style-type: none"> Teksti Teksti/valokuva* Valokuva Grafiikka 	Paranna tulosteen laatua alkuperäisen asiakirjan sisällön mukaan.
Väri	Määritä kuvan skannausväri.



Tulostinvalikkojen käyttö

Valikkokohta	Kuvaus
<ul style="list-style-type: none"> • Mustavalko • Harmaa • Väri* • Autom. 	
Tarkkuus <ul style="list-style-type: none"> • 75 dpi • 150 dpi* • 200 dpi • 300 dpi • 400 dpi • 600 dpi 	Määritä skannatun kuvan tarkkuus.
Tummuus 1-9 (5*)	Säädä skannatun kuvan tummuutta.
Suunta <ul style="list-style-type: none"> • Pysty* • Vaaka 	Määritä alkuperäisen asiakirjan suunta.  Huom.: * Tämä valikkokohta tulee näkyviin vain tietyissä tulostinmalleissa.
Originaalin koko [Paperikokoluettelo]	Määritä alkuperäisen asiakirjan paperikoko.  Huom.: Eri koot on oletusasetus.

Kuvankäsittelyn lisäasetukset

Valikkokohta	Kuvaus
Kontrasti <ul style="list-style-type: none"> • Paras sisällön kannalta* – 0 – 1 – 2 – 3 – 4 – 5 	Määritä tulosteen kontrasti.
Taustan poisto <ul style="list-style-type: none"> • Taso • -4-4 (0*) 	Säädä skannatussa kuvassa näkyvän taustan määrää.
Skannaus reunasta reunaan <ul style="list-style-type: none"> • Käytössä • Ei käytössä* 	Salli alkuperäisen asiakirjan skannaus reunasta reunaan.



Järjestelmänvalvojan asetukset

Valikkokohta	Kuvaus
Sähköpostin enimmäiskoko 0-65535 (0*)	Määritä kunkin sähköpostiviestin sallittu tiedostokoko.
Kokovirheilmoitus	Määritä virheilmoitus, jonka tulostin lähettää, kun sähköpostiviesti ylittää sallitun tiedostokoon. Voit kirjoittaa enintään 1024 merkkiä.
Lähetä kopio itselle <ul style="list-style-type: none"> • Ei näy* • Oletusarvoisesti käytössä • Oletusarvoisesti ei käytössä • Aina käytössä 	Lähetä sähköpostiviestin kopio itselle.
Tekstin oletusarvo 5-95 (75*)	Määritä skannatun kuvan tekstin laatu.
Tekstin/kuvan oletusarvo 5-95 (75*)	Määritä skannatun kuvan tekstin tai valokuvan laatu.
Valokuvan oletusarvo 5-95 (50*)	Määritä skannatun kuvan valokuvan laatu.
Lähetysloki <ul style="list-style-type: none"> • Tulosta loki* • Älä tulosta lokia • Tulosta vain virhetilanteessa 	Tulosta loki, kun sähköpostilähetys onnistuu.
Lokin paperilähde Alusta [x] (1*)	Määritä paperilähde lokien tulostamista varten.
Salli tallennus pikavalintana <ul style="list-style-type: none"> • Käytössä* • Ei käytössä 	Tallenna sähköpostiosoitteita pikavalintoina.  Huom.: Kun asetus on Ei käytössä, sähköpostin Kohde-näytössä ei näy Tallenna pikavalintana -painiketta.
Palauta sähköpostin tiedot lähetyksen jälkeen <ul style="list-style-type: none"> • Käytössä* • Ei käytössä 	Palauta oletussähköpostitiedot sähköpostiviestin lähettämisen jälkeen.
 Huom.: Arvon kohdalla oleva tähti (*) osoittaa oletusasetuksen.	

FTP

FTP-oletusasetukset

Valikkokohta	Kuvaus
Muoto <ul style="list-style-type: none"> • PDF (.pdf)* • TIFF (.tif) • JPEG (.jpg) 	Määritä skannatun kuvan tiedostomuoto.
PDF-asetukset <ul style="list-style-type: none"> • PDF-versio <ul style="list-style-type: none"> – 1,3 – 1,4 – 1,5* – 1,6 – 1,7 • Arkistoversio <ul style="list-style-type: none"> – A-1a* – A-1b • Suojattu <ul style="list-style-type: none"> – Ei käytössä* – Käytössä • Arkisto (PDF/A) <ul style="list-style-type: none"> – Ei käytössä* – Käytössä 	Määritä skannatun kuvan PDF-muoto.  Huom.: Arkistoversio ja Arkisto (PDF/A) näkyvät vain, jos PDF-versioksi on määritetty 1.4.
Sisältötyyppi <ul style="list-style-type: none"> • Teksti • Teksti/valokuva* • Valokuva • Grafiikka 	Paranna tulosteen laatua alkuperäisen asiakirjan sisällön mukaan.
Väri <ul style="list-style-type: none"> • Mustavalko • Harmaa • Väri* • Autom. 	Määritä kuvan skannausväri.
Tarkkuus <ul style="list-style-type: none"> • 75 dpi • 150 dpi* • 200 dpi • 300 dpi • 400 dpi • 600 dpi 	Määritä skannatun kuvan tarkkuus.
Tummuus	Säädä skannatun kuvan tummuutta.

Valikkokohta	Kuvaus
1-9 (5*)	
Suunta <ul style="list-style-type: none"> • Pysty* • Vaaka 	Määritä alkuperäisen asiakirjan suunta.  Huom.: * Tämä valikkokohta tulee näkyviin vain tietyissä tulostinmalleissa.
Originaalin koko [Paperikokoluettelo] (Erikokoiset*)	Määritä alkuperäisen asiakirjan paperikoko.
Tiedostonimi	Määritä skannatun kuvan tiedostonimi.
 Huom.: Arvon kohdalla oleva tähti (*) osoittaa oletusasetuksen.	

Kuvankäsittelyn lisäasetukset

Valikkokohta	Kuvaus
Väritasapaino <ul style="list-style-type: none"> • Syaani - Punainen <ul style="list-style-type: none"> – -4-4 (0*) • Magenta - Vihreä <ul style="list-style-type: none"> – -4-4 (0*) • Keltainen - Sininen <ul style="list-style-type: none"> – -4-4 (0*) 	Säädä värien voimakkuutta skannauksen aikana.
Autom. värintunn. <ul style="list-style-type: none"> • Väriherkkyys <ul style="list-style-type: none"> – 1-9 (5*) • Alueherkkyys <ul style="list-style-type: none"> – 1-9 (5*) • FTP:n bittimäärä <ul style="list-style-type: none"> – 1 bitti* – 8 bittiä • Minimiskannaustarkkuus <ul style="list-style-type: none"> – 75 dpi – 150 dpi – 200 dpi – 300 dpi* 	Määritä, kuinka paljon väriä tulostin havaitsee alkuperäisestä asiakirjasta.
Kontrasti <ul style="list-style-type: none"> • Paras sisällön kannalta* <ul style="list-style-type: none"> – 0 – 1 	Määritä tulosteen kontrasti.

Tulostinvalikkojen käyttö

Valikkokohta	Kuvaus
<ul style="list-style-type: none">- 2- 3- 4- 5	
Taustan poisto <ul style="list-style-type: none">• Taso• -4-4 (0*)	Säädä skannatussa kuvassa näkyvän taustan määrää.
Skannaus reunasta reunaan <ul style="list-style-type: none">• Käytössä• Ei käytössä*	Salli alkuperäisen asiakirjan skannaus reunasta reunaan.
 Huom.: Arvon kohdalla oleva tähti (*) osoittaa oletusasetuksen.	

Järjestelmänvalvojan asetukset



Valikkokohta	Kuvaus
Tekstin oletusarvo 5-95 (75*)	Määritä skannatun kuvan tekstin laatu.
Tekstin/kuvan oletusarvo 5-95 (75*)	Määritä skannatun kuvan tekstin tai valokuvan laatu.
Valokuvan oletusarvo 5-95 (50*)	Määritä skannatun kuvan valokuvan laatu.
Lähetysloki <ul style="list-style-type: none">• Tulosta loki*• Älä tulosta lokia• Tulosta vain virhetilanteessa	Tulosta loki, kun FTP-skannauslähetys onnistuu.
Lokin paperilähde Alusta [x] (1*)	Määritä paperilähde FTP-lokien tulostamista varten.
 Huom.: Arvon kohdalla oleva tähti (*) osoittaa oletusasetuksen.	

USB-asema

Flash-asemaskannaus

Valikkokohta	Kuvaus
Muoto <ul style="list-style-type: none"> • PDF (.pdf)* • TIFF (.tif) • JPEG (.jpg) 	Määritä skannatun kuvan tiedostomuoto.
PDF-asetukset <ul style="list-style-type: none"> • PDF-versio <ul style="list-style-type: none"> – 1,3 – 1,4 – 1,5* – 1,6 – 1,7 • Arkistoversio <ul style="list-style-type: none"> – A-1a* – A-1b • Suojattu <ul style="list-style-type: none"> – Ei käytössä* – Käytössä • Arkisto (PDF/A) <ul style="list-style-type: none"> – Ei käytössä* – Käytössä 	Määritä skannatun kuvan PDF-muoto.  Huom.: Arkistoversio ja Arkisto (PDF/A) näkyvät vain, jos PDF-versioksi on määritetty 1.4.
Sisältötyyppi <ul style="list-style-type: none"> • Teksti • Teksti/valokuva* • Valokuva • Grafiikka 	Paranna tulosteen laatua alkuperäisen asiakirjan sisällön mukaan.
Väri <ul style="list-style-type: none"> • Mustavalko • Harmaa • Väri* • Autom. 	Määritä kuvan skannausväri.
Tarkkuus <ul style="list-style-type: none"> • 75 dpi • 150 dpi* • 200 dpi • 300 dpi • 400 dpi • 600 dpi 	Määritä skannatun kuvan tarkkuus.
Tummuus	Säädä skannatun kuvan tummuutta.

Tulostinvalikkojen käyttö

Valikkokohta	Kuvaus
1-9 (5*)	
Suunta <ul style="list-style-type: none">• Pysty*• Vaaka	Määritä alkuperäisen asiakirjan suunta.  Huom.: Tämä valikkokohta on käytössä vain tietyissä tulostinmalleissa.
Originaalin koko [Paperikokoluettelo] (Erikokoiset*)	Määritä alkuperäisen asiakirjan paperikoko.
Tiedostonimi	Määritä skannatun kuvan tiedostonimi.
 Huom.: Arvon kohdalla oleva tähti (*) osoittaa oletusasetuksen.	

Kuvankäsittelyn lisäasetukset



Valikkokohta	Kuvaus
Kontrasti <ul style="list-style-type: none">• Paras sisällön kannalta*– 0– 1– 2– 3– 4– 5	Määritä tulosteen kontrasti.
Taustan poisto <ul style="list-style-type: none">• Taso• -4-4 (0*)	Säädä skannatussa kuvassa näkyvän taustan määrää.
Skannaus reunasta reunaan <ul style="list-style-type: none">• Käytössä• Ei käytössä*	Salli alkuperäisen asiakirjan skannaus reunasta reunaan.
 Huom.: Arvon kohdalla oleva tähti (*) osoittaa oletusasetuksen.	

Järjestelmänvalvojan asetukset

Valikkokohta	Kuvaus
Tekstin oletusarvo 5-95 (75*)	Määritä skannatun kuvan tekstin laatu.
Tekstin/kuvan oletusarvo 5-95 (75*)	Määritä skannatun kuvan tekstin tai valokuvan laatu.

Valikkokohta	Kuvaus
Valokuvan oletusarvo 5-95 (50*)	Määritä skannatun kuvan valokuvan laatu.
 Huom.: Arvon kohdalla oleva tähti (*) osoittaa oletusasetuksen.	

Flash-asetustulostus



Valikkokohta	Kuvaus
Kopiomäärä 1-9999 (1*)	Aseta kopioiden määrä.
Paperilähde <ul style="list-style-type: none"> Alusta [x] (1*) Manuaalinen paperi Manuaalinen kirjekuori 	Määritä tulostustyön paperilähde.
Lajittele <ul style="list-style-type: none"> (1,1,1) (2,2,2) (1,2,3) (1,2,3)* 	Tulosta useita kopioita järjestyksessä.
Puolet <ul style="list-style-type: none"> Yksipuolinen* 2-puolinen 	Määritä, tulostetaanko vain sivun toiselle puolelle vai molemmille puolille.
Kääntötyyli <ul style="list-style-type: none"> Pitkä reuna* Lyhyt reuna 	Määritä, sidotaanko kaksipuolisena tulostetun asiakirja pitkä vai lyhyt reuna.  Huom.: Valitun asetuksen mukaan tulostin porrastaa sivun tulostetut tiedot automaattisesti sidonnan mukaan.
Sivuja/arkki <ul style="list-style-type: none"> Ei käytössä* 2 sivua/arkki 3 sivua/arkki 4 sivua/arkki 6 sivua/arkki 9 sivua/arkki 12 sivua/arkki 16 sivua/arkki 	Tulosta paperiarkin yhdelle puolelle useita pienennettyjä sivuja.
Sivuja/arkki-järjestys <ul style="list-style-type: none"> Vaakuasuunta* Käänteinen vaaka Käänteinen pysty Pystysuora 	Määritä monisivuisten kuvien paikka, kun käytössä on Sivuja/arkki-asetus.  Huom.: Paikka määräytyy sivukuvien lukumäärän ja suunnan mukaan.
Sivuja/arkki-suunta <ul style="list-style-type: none"> Autom.* Vaaka Pysty 	Määritä monisivuisen asiakirjan suunta, kun käytössä on Sivuja/arkki-asetus.

Tulostinvalikkojen käyttö





Valikkokohta	Kuvaus
Sivuja/arkki-kehys <ul style="list-style-type: none">• Ei mitään*• Tasainen	Tulosta reunus jokaisen sivun ympärille, kun käytössä on Sivuja/arkki-asetus.
Erotinsivut <ul style="list-style-type: none">• Ei käytössä*• Kopioiden väliin• Töiden väliin• Arkkien väliin	Määritä, lisätäänkö tulostettaessa tyhjiä erotinsivuja.
Erotinsivujen lähde Alusta 1	Määritä erotinsivun paperilähde.
Tyhjät sivut <ul style="list-style-type: none">• Älä tulosta*• Tulostus	Määritä, tulostetaanko tulostustyön tyhjät sivut.
 Huom.: Arvon kohdalla oleva tähti (*) osoittaa oletusasetuksen.	





Verkko/portit



Verkon esittely

Valikkokohta	Kuvaus
Aktiivinen sovitin <ul style="list-style-type: none"> • Autom.* • Vakioverkko • Langaton 	Määritä verkkoyhteyden tyyppi.
Verkon tila	Näytä tulostinverkon yhteystila.
Näytä Verkon tila tulostimessa <ul style="list-style-type: none"> • Käytössä* • Ei käytössä 	Näytä verkon tila näytössä.
Nopeus, kaksipuolisuus	Näytä aktiivisen verkkokortin nopeus.
IPv4	Näytä IPv4-osoite.
Kaikki IPv6-osoitteet	Näytä kaikki IPv6-osoitteet.
Nollaa tulostuspalvelin Käynnistä	Nollaa kaikki aktiiviset verkkoyhteydet tulostimeen.  Huom.: Tämä asetus poistaa kaikki verkon määrittämissä asetukset.
Verkkotyön aikakatkat. <ul style="list-style-type: none"> • Ei käytössä • Käytössä* 	Määritä aika, jonka kuluttua tulostin peruuttaa verkkotulostustyön.
Verkkotyön aikakatkaisuaika	Määritä aikakatkaisuarvo (sekunteina), kun verkkotyön aikakatkaisuasetus on käytössä.  Huom.: Tämä ominaisuus on käytettävissä vain tietyissä tulostinmalleissa.
Erotinsivu <ul style="list-style-type: none"> • Ei käytössä* • Käytössä 	Tulosta erotinsivu.
PC-skannaus-porttialue	Määritä kelvollinen porttialue tulostimille, jotka ovat portin palomuurin takana.
Ota käyttöön verkkoyhteydet <ul style="list-style-type: none"> • Ota käyttöön* • Poista käytöstä 	Ota verkkoyhteydet käyttöön tai poista ne käytöstä.
Ota LLDP käyttöön <ul style="list-style-type: none"> • Ei käytössä* • Käytössä 	Salli LLDP (Link Layer Discovery Protocol) tulostimessa.
 Huom.: Arvon kohdalla oleva tähti (*) osoittaa oletusasetuksen.	

Langaton



Valikkokohta	Kuvaus
Määritä tulostimen ohjauspaneelissa <ul style="list-style-type: none"> • Valitse verkko • Lisää Wi-Fi-verkko <ul style="list-style-type: none"> – Verkkonimi – Verkkotila – Langaton suojaustila (pois käytöstä*) 	Määritä langaton verkko, johon tulostin muodostaa yhteyden.  Huom.: Tämä valikkokohta näkyy <i>Langattoman yhteyden asetuksina</i> Embedded Web Server -palvelimessa.
Wi-Fi Protected Setup <ul style="list-style-type: none"> • Käynnistä painonäppäinmenetelmä • Käynnistä PIN-kooditila 	Muodosta langaton verkko ja ota käyttöön verkon suojaus. <ul style="list-style-type: none"> • Käynnistä painonäppäinmenetelmä yhdistää tulostimen langattomaan verkkoon, kun tulostimen ja yhteyspisteen (langattoman reitittimen) painikkeita painetaan tietyn ajan kuluessa. • Käynnistä PIN-kooditila yhdistää tulostimen langattomaan verkkoon, kun tulostimen PIN-koodi kirjoitetaan yhteyspisteen langattoman yhteyden asetuksiin.
Yhteensopivuus 802.11b/g/n (2,4GHz)*	Määritä langattoman verkon langattoman tekniikan standardi.
Langaton suojaustila Ei käytössä* WEP WPA2/WPA-Personal WPA2-Personal 802.1x - RADIUS	Määritä suojaustyyppi, jolla tulostin yhdistetään langattomiin laitteisiin.
WEP-todennustila Autom.* Avoin Jaettu	Määritä tulostimen käyttämä WEP (Wireless Encryption Protocol) -tyyppi.  Huom.: Tämä valikkokohde näkyy vain, jos Langaton suojaustila -asetus on WEP.
Määritä WEP-avain	Määritä suojatulle langattomalle yhteydelle WEP-salasana.  Huom.: Tämä valikkokohde näkyy vain, jos Langaton suojaustila -asetus on WEP.
WPA2-Personal AES*	Ota langaton suojaus käyttöön WPA2:n kautta.  Huom.: Tämä valikkokohde näkyy vain, jos Langaton suojaustila -asetus on WPA2-Personal.
Aseta PSK	Määritä suojatulle langattomalle yhteydelle salasana.  Huom.: Tämä valikkokohde näkyy vain, jos Langaton suojaustila -asetus on WPA2/WPA-Personal tai WPA2-Personal.

Valikkokohta	Kuvaus
WPA2/WPA-Personal AES*	Ota langaton suojaus käyttöön WPA2/WPA-standardin kautta.  Huom.: Tämä valikkokohta näkyy vain, jos Langaton suojaustila -asetus on WPA2/WPA-Personal.
802.1x-salaustila <ul style="list-style-type: none"> • WPA+ • WPA2* 	Ota langaton suojaus käyttöön 802.1x-standardin kautta.  Huom.: Tämä valikkokohta näkyy vain, jos Langaton suojaustila -asetus on 802.1x -Radius.
IPv4 <ul style="list-style-type: none"> • Ota DHCP käyttöön • Ei käytössä • Käytössä* 	Ota käyttöön DHCP (Dynamic Host Configuration Protocol).  Huom.: DHCP on vakioprotokolla, jonka avulla palvelin voi määrittää dynaamisesti IP-osoitteen ja muita verkkomäärittämissparametreja kullekin verkon laitteelle, jotta ne voivat viestiä muiden IP-verkkojen kanssa.
IPv4 <ul style="list-style-type: none"> • Määritä kiinteä IP-osoite • IP-osoite • Verkkopeite • Yhdyskäytävä 	Määritä tulostimen kiinteä IP-osoite.
IPv6 <ul style="list-style-type: none"> • Ota IPv6 käyttöön • Ei käytössä • Käytössä* 	Ota käyttöön IPv6-yhteykskäytäntö tulostimessa.
IPv6 <ul style="list-style-type: none"> • Ota käyttöön DHCPv6 • Ei käytössä • Käytössä* 	Ota käyttöön DHCPv6-yhteykskäytäntö tulostimessa.
IPv6 <ul style="list-style-type: none"> • Tilattoman osoitteen automaattinen määrittäminen • Ei käytössä • Käytössä* 	Määritä verkkosovitin hyväksymään reitittimen antamat automaattisen IPv6-osoitteen määrittämerkinnät.
IPv6 DNS-osoite	Määritä DNS-palvelimen osoite.
IPv6 Manuaalisesti määritetty IPV6	Määritä IPv6-osoite.  Huom.: * Tämä valikkokohta tulee näkyviin vain tietyissä tulostinmalleissa.
IPv6 Manuaalisesti määritetty IPV6-reititin	Määritä IPv6-reitittimen osoite.  Huom.: * Tämä valikkokohta tulee näkyviin vain tietyissä tulostinmalleissa.

Valikkokohta	Kuvaus
IPv6 Osoitteen etuliite 0-128 (64*)	Määritä osoitteen etuliite.
IPv6 Kaikki IPv6-osoitteet	Näytä kaikki IPv6-osoitteet.
IPv6 Kaikki IPv6-reititinosoitteet	Näytä kaikki IPv6-reititinosoitteet.
Verkko-osoite <ul style="list-style-type: none"> • UAA • LAA (Locally Administered Address) 	Tarkastele verkko-osoitteita.
PCL-työn tunnis. <ul style="list-style-type: none"> • Käytössä* • Ei käytössä* 	Määritä tulostin käyttämään automaattisesti PCL-emulointia, kun tulostustyö edellyttää sitä, oletuskomentokielestä riippumatta.  Huom.: Jos PCL-työn tunnis. -asetus ei ole käytössä, tulostin ei tarkista saapuvia tietoja ja käyttää asetusvalikossa määritettyä tulostimen oletuskomentokieltä.
PS-työn tunnist. <ul style="list-style-type: none"> • Käytössä* • Ei käytössä* 	Määritä tulostin käyttämään automaattisesti PS-emulointia, kun tulostustyö edellyttää sitä, oletuskomentokielestä riippumatta. <ul style="list-style-type: none"> • Tämä valikkokohta tulee näkyviin vain tietyissä tulostinmalleissa. • Jos PS-työn tunnis. -asetus ei ole käytössä, tulostin ei tarkista saapuvia tietoja ja käyttää asetusvalikossa määritettyä tulostimen oletuskomentokieltä.
Mac binaari PS <ul style="list-style-type: none"> • Autom.* • Käytössä • Ei käytössä 	Määritä tulostin käsittelemään Macintoshin binaarimuotoisia PostScript-tulostustöitä. <ul style="list-style-type: none"> • Tämä valikkokohta tulee näkyviin vain tietyissä tulostinmalleissa. • Käytössä-asetus käsittelee binaarimuotoiset PostScript-tulostustyöt. • Ei käytössä -asetus suodattaa tulostustöitä käyttäen vakioyhteyshälyntä.
 Huom.: Arvon kohdalla oleva tähti (*) osoittaa oletusasetuksen.	



Wi-Fi Direct

Valikkokohta	Kuvaus
Ota Wi-Fi Direct käyttöön <ul style="list-style-type: none"> • Käytössä • Ei käytössä* 	Määritä tulostin muodostamaan yhteys suoraan Wi-Fi-laitteisiin.
Wi-Fi Direct -nimi	Määritä Wi-Fi Direct -verkon standardi.

Valikkokohta	Kuvaus
Wi-Fi Direct -salasana	Aseta salasana todentamaan ja vahvistamaan käyttäjät Wi-Fi-yhteydellä.
Näytä salasana asetussivulla <ul style="list-style-type: none"> Ei käytössä Käytössä* 	Näytä Wi-Fi Direct -salasana verkkoasetussivulla.
Ensisijaisen kanavan numero <ul style="list-style-type: none"> 1-11 Autom.* 	Määritä Wi-Fi-verkon ensisijainen kanava.
Ryhmän omistajan IP-osoite	Määritä ryhmän omistajan IP-osoite.
Hyväksy painonäppäinpyynnöt automaattisesti <ul style="list-style-type: none"> Ei käytössä* Käytössä 	Hyväksy pyynnöt muodostaa yhteys verkkoon automaattisesti.  Huom.: Asiakkaiden automaattista hyväksymistä ei ole suojattu.
 Huom.: Arvon kohdalla oleva tähti (*) osoittaa oletusasetuksen.	

Ethernetiä



Valikkokohta	Kuvaus
Verkon nopeus	Näytä aktiivisen verkkosovittimen nopeus.
IPv4 <ul style="list-style-type: none"> Ota DHCP käyttöön Käytössä* Ei käytössä 	Ota käyttöön DHCP (Dynamic Host Configuration Protocol).  Huom.: DHCP on vakioyhteyksikäytäntö, joka sallii palvelimen jakaa IP-osoitteita ja määrittystietoja dynaamisesti asiakkaille.
IPv4 <ul style="list-style-type: none"> Määritä kiinteä IP-osoite IP-osoite Verkkopeite Yhdyskäytävä 	Määritä tulostimen kiinteä IP-osoite.
IPv6 <ul style="list-style-type: none"> Ota IPv6 käyttöön Ei käytössä Käytössä* 	Ota käyttöön IPv6-yhteyksikäytäntö tulostimessa.
IPv6 <ul style="list-style-type: none"> Ota käyttöön DHCPv6 Ei käytössä Käytössä* 	Ota käyttöön DHCPv6-yhteyksikäytäntö tulostimessa.



Valikkokohta	Kuvaus
IPv6 <ul style="list-style-type: none"> Tilattoman osoitteen automaattinen määrittäminen Käytössä* Ei käytössä 	Määritä verkkosovitin hyväksymään reitittimen antamat automaattisen IPv6-osoitteen määrittämerkinnät.
IPv6 DNS-osoite	Määritä DNS-palvelimen osoite.
IPv6 Manuaalisesti määritetty IPv6-osoite	Määritä IPv6 DNS -palvelimen IP-osoite  Huom.: * Tämä valikkokohta tulee näkyviin vain tietyissä tulostinmalleissa.
IPv6 Manuaalisesti määritetty IPv6-reititin	Määritä IPv6-verkon reititin.  Huom.: * Tämä valikkokohta tulee näkyviin vain tietyissä tulostinmalleissa.
IPv6 Osoitteen etuliite 0-128 (64*)	Määritä osoitteen etuliite.
IPv6 Kaikki IPv6-osoitteet	Näytä kaikki IPv6-osoitteet.
IPv6 Kaikki IPv6-reititinosoitteet	Näytä kaikki IPv6-reititinosoitteet.
Verkko-osoite <ul style="list-style-type: none"> UAA LAA (Locally Administered Address) 	Näytä tulostimen MAC (Media Access Control) -osoitteet: LAA (Locally Administered Address) ja UAA (Universally Administered Address).  Huom.: Voit muuttaa tulostimen LAA-osoitteen manuaalisesti.
PCL-työn tunnis. <ul style="list-style-type: none"> Käytössä* Ei käytössä* 	Määritä tulostin käyttämään automaattisesti PCL-emulointia, kun tulostustyö edellyttää sitä, oletuskomentokielestä riippumatta. <ul style="list-style-type: none"> Tämä valikkokohta on käytössä vain tietyissä tulostinmalleissa. Jos PCL-työn tunnis. -asetus ei ole käytössä, tulostin ei tarkista saapuvia tietoja ja käyttää asetussivulla määritettyä tulostimen oletuskomentokieltä.
PS-työn tunnist. <ul style="list-style-type: none"> Käytössä* Ei käytössä* 	Määritä tulostin käyttämään automaattisesti PS-emulointia, kun tulostustyö edellyttää sitä, oletuskomentokielestä riippumatta. <ul style="list-style-type: none"> Tämä valikkokohta on käytössä vain tietyissä tulostinmalleissa. Jos PS-työn tunnis. -asetus ei ole käytössä, tulostin ei tarkista saapuvia tietoja ja käyttää

Valikkokohta	Kuvaus
	asetusvalikossa määritettyä tulostimen oletuskomentokieltä.
Mac binaari PS <ul style="list-style-type: none"> • Autom.* • Käytössä • Ei käytössä 	Määritä tulostin käsittelemään Macintoshin binaarimuotoisia PostScript-tulostustöitä. <ul style="list-style-type: none"> • Käytössä-asetus käsittelee binaarimuotoiset PostScript-tulostustyöt. • Ei käytössä -asetus suodattaa tulostustöitä käyttäen vakioyhteyksikäytäntöä.
Energiatehokas Ethernet <ul style="list-style-type: none"> • Autom.* • Käytössä • Ei käytössä 	Vähennä virrankulutusta, kun tulostin ei vastaanota tietoja Ethernet-verkosta.
 Huom.: Arvon kohdalla oleva tähti (*) osoittaa oletusasetuksen.	

TCP/IP

 **Huom.:** Tämä valikko näkyy ainoastaan verkkotulostimissa tai tulostuspalvelimeen liitetyissä tulostimissa.

Valikkokohta	Kuvaus
Aseta isäntänimi	Aseta TCP/IP-yhteyksikäytännön nykyisen palvelimen nimi.
Toimialuenimi	Aseta toimialuenimi.  Huom.: Tämä valikkokohta on käytössä vain tietyissä tulostinmalleissa.
Salli DHCP-/BOOTP-protokollan päivittää NTP-palvelin <ul style="list-style-type: none"> • Käytössä* • Ei käytössä 	Salli DHCP- ja BOOTP-asiakkaiden päivittää tulostimen NTP-asetukset.
Zero Configuration -nimi	Määritä zero configuration -verkon palvelunimi.  Huom.: Tämä valikkokohta on käytössä vain tietyissä tulostinmalleissa.
Ota autom. IP käyttöön <ul style="list-style-type: none"> • Käytössä* • Ei käytössä 	Määritä IP-osoite automaattisesti.
DNS-osoite	Määritä nykyinen DNS (Domain Name System) -palvelinosoite.
DNS-varapalvelin	Määritä DNS-varmistuspalvelimen osoitteet.
DNS-varapalvelin 2	

Valikkokohta	Kuvaus
DNS-varapalvelin 3	
Toimialueen hakujärjestys	Paikallista verkon eri toimialueilla olevat tulostimet ja niiden resurssit määrittämällä toimialuenimien luettelo.  Huom.: Tämä valikkokohta on käytössä vain tietyissä tulostinmalleissa.
Salli DDNS • Ei käytössä* • Käytössä	Päivitä dynaamiset DNS-asetukset.
DDNS TTL	Määritä nykyiset DDNS-asetukset.
Oletus-TTL	
DDNS-päivitysaika	
Ota mDNS käyttöön • Käytössä* • Ei käytössä	Päivitä DNS-monilähetysasetukset.
WINS-osoite	Määritä WINS (Windows Internet Name Service) -palvelimen osoite.
Salli BOOTP • Ei käytössä* • Käytössä	Salli BOOTP-protokollan määrittää tulostimen IP-osoite.
MTU	Määritä TCP-yhteyksien MTU (maximum transmission unit) -parametri.  Huom.: Maksimiraja on 1500.
Rajattu palvelinluettelo	Määritä TCP-yhteyksien IP-osoite. • Tämä valikkokohta näkyy vain Embedded Web Server -palvelimessa. • Erotta IP-osoitteet toisistaan pilkulla. • Voit lisätä enintään 50 IP-osoitetta. • Tämä valikkokohta on käytössä vain tietyissä tulostinmalleissa.
Rajatun palvelinluettelon asetukset • Estä kaikki portit* • Estä vain tulostus • Estä vain tulostus ja HTTP	Määritä, miten luettelon IP-osoitteet voivat käyttää tulostimen toimintoja. • Tämä valikkokohta näkyy vain Embedded Web Server -palvelimessa. • Tämä valikkokohta on käytössä vain tietyissä tulostinmalleissa.
Raw Print Port 1-65535 (9100*)	Määritä raw port -numero verkkoon liitetuille tulostimille.
Lähtevän liikenteen enimmäisnopeus • Ei käytössä*	Ota käyttöön tulostimen enimmäissiirtonopeus.

Valikkokohta	Kuvaus
<ul style="list-style-type: none"> • Käytössä 	
Ota käyttöön TLSv1.0 <ul style="list-style-type: none"> • Käytössä* • Ei käytössä 	Ota käyttöön TLSv1.0-protokolla.
Ota käyttöön TLSv1.1 <ul style="list-style-type: none"> • Käytössä* • Ei käytössä 	Ota käyttöön TLSv1.1-protokolla.
SSL-salausluettelo	Määritä salausalgoritmit, joita käytetään SSL- tai TLS-yhteyksissä.
 Huom.: Arvon kohdalla oleva tähti (*) osoittaa oletusasetuksen.	







SNMP



 **Huom.:** Valikko näkyy ainoastaan verkkotulostimissa tai tulostuspalvelimeen liitetyissä tulostimissa.

Valikkokohta	Kuvaus
<p>SNMP-versiot 1 ja 2c</p> <ul style="list-style-type: none"> • Käytössä <ul style="list-style-type: none"> – Ei käytössä – Käytössä* • Salli SNMP-asetus <ul style="list-style-type: none"> – Ei käytössä – Käytössä* • Ota käyttöön PPM MIB <ul style="list-style-type: none"> – Ei käytössä – Käytössä* • SNMP-yhteisö 	<p>Määritä SNMP (Simple Network Management Protocol) -versiot 1 ja 2c tulostinohjainten ja sovellusten asentamiseksi.</p>
<p>SNMP-versio 3</p> <ul style="list-style-type: none"> • Käytössä <ul style="list-style-type: none"> – Ei käytössä – Käytössä* • Kontekstinimi • Aseta luku-/kirjoitustunnistetiedot <ul style="list-style-type: none"> – Käyttäjänimi – Tunnistussalasana – Tietosuojasalasana • Aseta vain luku -tunnistetiedot <ul style="list-style-type: none"> – Käyttäjänimi – Tunnistussalasana – Tietosuojasalasana • Todennuksen hajautus <ul style="list-style-type: none"> – MD5 – SHA1* • Todennuksen vähimmäistaso <ul style="list-style-type: none"> – Ei todennusta, Ei suojausta – Todennus, Ei suojausta – Todennus, Suojaus* • Yksityisyysalgoritmi <ul style="list-style-type: none"> – DES – AES-128* 	<p>Määritä SNMP-versio 3 tulostimen suojauksen asennusta ja päivitystä varten.</p>
<p> Huom.: Arvon kohdalla oleva tähti (*) osoittaa oletusasetuksen.</p>	

IPSec

 **Huom.:** Valikko näkyy ainoastaan verkkotulostimissa tai tulostuspalvelimeen liitetyissä tulostimissa.

Valikkokohta	Kuvaus
Ota IPSec käyttöön <ul style="list-style-type: none"> Ei käytössä* Käytössä 	Ota käyttöön IPSec (Internet Protocol Security).
Peruskokoonpano <ul style="list-style-type: none"> Oletus* Yhteensopivuus Suojattu 	Määritä IPSec-peruskokoonpano.  Huom.: Tämä valikkokohta näkyy vain, jos Ota käyttöön IPSec -asetus on Käytössä.
DH (Diffie-Hellman) -ryhmäehdotus <ul style="list-style-type: none"> modp2048 (14)* modp3072 (15) modp4096 (16) modp6144 (17) 	Määritä IPSec-salaus.  Huom.: Tämä valikkokohta näkyy vain, jos Peruskokoonpano-asetus on Yhteensopivuus.
Ehdotettu salausmenetelmä <ul style="list-style-type: none"> AES* 3DES 	Määritä salausmenetelmä.  Huom.: Tämä valikkokohta näkyy vain, jos Peruskokoonpano-asetus on Yhteensopivuus.
Ehdotettu todennusmenetelmä <ul style="list-style-type: none"> SHA256* SHA512 SHA1 	Määritä todennusmenetelmä.  Huom.: Tämä valikkokohta näkyy vain, jos Peruskokoonpano-asetus on Yhteensopivuus.
IKE-suojaussidoksen käyttöikä (tunteja) <ul style="list-style-type: none"> -1 -2 -4 -8 -24 	Määritä IKE SA:n vanhenemiskausi.  Huom.: Tämä valikkokohta näkyy vain, jos Peruskokoonpano-asetus on Suojattu.
IPSec-suojaussidoksen käyttöikä (tunteina) <ul style="list-style-type: none"> -1 -2 -4 -8 -24 	Määritä IPSec SA:n vanhenemiskausi.  Huom.: Tämä valikkokohta näkyy vain, jos Peruskokoonpano-asetus on Suojattu.
IPSec-laitevarmenne oletus	Määritä IPSec-varmenne.  Huom.: Tämä valikkokohta näkyy vain, jos Peruskokoonpano-asetus on Yhteensopivuus tai Suojattu.
Esijaetulla avaimella todennetut yhteydet <ul style="list-style-type: none"> Isäntä [x] Osoite 	Määritä tulostimen todennetut yhteydet.

Valikkokohta	Kuvaus
<ul style="list-style-type: none"> Avain 	 Huom.: Tämä valikkokohta näkyy vain, jos Ota käyttöön IPsec -asetus on Käytössä.
Varmenteella todennetut yhteydet <ul style="list-style-type: none"> Isäntä [x] Osoite[/subnet] Osoite[/subnet] 	
 Huom.: Arvon kohdalla oleva tähti (*) osoittaa oletusasetuksen.	





802.1x

 **Huom.:** Valikko näkyy ainoastaan verkkotulostimissa tai tulostuspalvelimeen liitetyissä tulostimissa.

Valikkokohta	Kuvaus
Aktiivinen <ul style="list-style-type: none"> Ei käytössä* Käytössä 	Anna tulostimen liittyä verkkoihin, joiden käyttämiseen tarvitaan todennusta.
 Huom.: Arvon kohdalla oleva tähti (*) osoittaa oletusasetuksen.	



LPD-kokoonpano

 **Huom.:** Valikko näkyy ainoastaan verkkotulostimissa tai tulostuspalvelimeen liitetyissä tulostimissa.



Valikkokohta	Kuvaus
LPD-aikakatkaaisu 0-65535 sekuntia (90*)	Määritä aikakatkaisuuden arvo, jotta LPD (Line Printer Daemon) -palvelin ei odota jumittuneita tai virheellisiä tulostustöitä loputtomasti.
LPD-otsikkosivu <ul style="list-style-type: none"> Ei käytössä* Käytössä 	Tulosta kaikkien LPD-tulostustöiden otsikkosivu.  Huom.: Otsikkosivu on tulostustyön ensimmäinen sivu, jota käytetään tulostustöiden erotinsivuna ja josta tunnustetaan tulostustyöpyynnön aloittaja.
LPD-loppusivu <ul style="list-style-type: none"> Ei käytössä* Käytössä 	Tulosta kaikkien LPD-tulostustöiden loppusivu.  Huom.: Loppusivu on tulostustyön viimeinen sivu.
LPD: rivinvaihdon muunnos <ul style="list-style-type: none"> Ei käytössä* Käytössä 	Ota käyttöön rivinvaihdon muunnos.  Huom.: Rivinvaihto käskii tulostinta siirtämään kohdistimen saman rivin alkuun.
 Huom.: Arvon kohdalla oleva tähti (*) osoittaa oletusasetuksen.	

HTTP-/FTP-asetukset

 **Huom.:** Valikko näkyy ainoastaan verkkotulostimissa tai tulostuspalvelimeen liitetyissä tulostimissa.

Valikkokohta	Kuvaus
Ota käyttöön HTTP-palvelin <ul style="list-style-type: none"> Ei käytössä Käytössä* 	Salli Embedded Web Serverin valvoa ja hallinnoida tulostinta.
Ota HTTPS käyttöön <ul style="list-style-type: none"> Ei käytössä* Käytössä 	Määritä HTTPS (HyperText Transfer Protocol Secure) -asetukset.
Pakota HTTPS-yhteydet <ul style="list-style-type: none"> Ei käytössä Käytössä* 	Pakota tulostin käyttämään HTTPS-yhteyksiä.
Ota FTP/TFTP käyttöön <ul style="list-style-type: none"> Ei käytössä Käytössä* 	Lähetä tiedostoja FTP:n kautta.
HTTP-välipalvelimen IP-osoite	Määritä HTTP- ja FTP-palvelimen asetukset.  Huom.: This feature is available only in some printer models.
FTP-välipalvelimen IP-osoite	
HTTP-oletus-IP-portti 1-65535 (80*)	
HTTPS-laitevarmenne	
FTP-oletus-IP-portti 1-65535 (21*)	
HTTP/FTP-pyyntöjen aikakatkaisu 1-299 (30*)	Määritä, miten pian palvelinyhteys katkeaa.
HTTP/FTP-pyyntöjen uudelleenyritykset 1-299 (3*)	Määritä, miten monta kertaa HTTP-/FTP-palvelimeen yritetään yhdistää.
 Huom.: Arvon kohdalla oleva tähti (*) osoittaa oletusasetuksen.	

USB

Valikkokohta	Kuvaus
PCL-työn tunnis. <ul style="list-style-type: none"> Ei käytössä Käytössä* 	<p>Määritä tulostin käyttämään PCL-emulointia, kun USB-portin kautta saapunut tulostustyö edellyttää sitä, oletuskomentokielestä riippumatta.</p> <p> Huom.: Jos PCL-työn tunnis. -asetus ei ole käytössä, tulostin ei tarkista saapuvia tietoja ja käyttää asetussivulla määritettyä tulostimen oletuskomentokieltä.</p>
PS-työn tunnist. <ul style="list-style-type: none"> Ei käytössä Käytössä* 	<p>Määritä tulostin käyttämään PS-emulointia, kun USB-portin kautta saapunut tulostustyö edellyttää sitä, oletuskomentokielestä riippumatta.</p> <p> Huom.: Jos PCL-työn tunnis. -asetus ei ole käytössä, tulostin ei tarkista saapuvia tietoja ja käyttää asetussivulla määritettyä tulostimen oletuskomentokieltä.</p>
Ota USB-portti käyttöön <ul style="list-style-type: none"> Ota käyttöön* Poista käytöstä 	Ota USB-vakioportti käyttöön
MAC binaari PS <ul style="list-style-type: none"> Autom. Käytössä* Ei käytössä 	<p>Määritä tulostin käsittelemään Macintoshin binaarimuotoisia PostScript-tulostustöitä.</p> <ul style="list-style-type: none"> Tämä valikkokohta tulee näkyviin vain tietyissä tulostinmalleissa. Käytössä-asetus käsittelee binaarimuotoiset PostScript-tulostustyöt. Ei käytössä -asetus suodattaa tulostustöitä käyttäen vakioyhteyksikäytäntää.
<p> Huom.: Arvon kohdalla oleva tähti (*) osoittaa oletusasetuksen.</p>	

Rajoita ulkoisen verkon käyttöä

Valikkokohta	Kuvaus
Rajoita ulkoisen verkon käyttöä <ul style="list-style-type: none"> Ei käytössä* Käytössä 	Rajoita verkkosivustojen käyttöä.
Ulkoisen verkon osoite	Määritä verkko-osoitteet, joiden käyttöä rajoitetaan.
Sähköpostiosoite ilmoitusta varten	Määritä sähköpostiosoite, johon ilmoitus kirjatuista tapahtumista lähetetään.
Ping-tiheys 1-300 (10*)	Määritä verkkokyselyjen aikaväli sekunteina.

Valikkokohta	Kuvaus
Aihe	Määritä ilmoitussähköpostiviestin aihe ja viesti.
Viesti	
 Huom.: Arvon kohdalla oleva tähti (*) osoittaa oletusasetuksen.	

Suojaus

Kirjautumismenetelmät

Julkinen



Huom.: Tämä valikko voidaan konfiguroida vain Embedded Web Server -palvelimen avulla.

Valikkokohta	Kuvaus
<p>Oikeuksien hallinta</p> <ul style="list-style-type: none"> • Toiminnon käyttö <ul style="list-style-type: none"> – Hallitse pikakuvakkeita – Luo profiileja – Flash-asetatulostus – Flash-asetaskannaus – Kopiointitoiminto – Sähköpostitoiminto – Faksitoiminto – FTP-toiminto – Vapauta pysäytetyt faksit – Pysäytettyjen töiden käyttö – Käyttäjäprofiilit – Peruuta työt laitteessa – Vaihda kieli – Internet Printing Protocol (IPP) – Aloita skannaukset etäkäyttötilassa – MV-tulostus – Verkkokansio – skannaus 	<p>Hallinnoi tulostimen toimintojen käyttöä.</p> <p> Huom.: Flash Drive Print ja Flash Drive Scan ovat käytettävissä vain joissakin tulostinmalleissa.</p>
<p>Oikeuksien hallinta</p> <ul style="list-style-type: none"> • Järjestelmänvalvojan valikot <ul style="list-style-type: none"> – Suojausvalikko – Verkko/portit-valikko – Paperivalikko – Raportit-valikko – Toimintojen määrittämisvalikot – Tarvikkeet-valikko – SE-valikko – Laite-valikko 	<p>Hallinnoi tulostimen valikkojen käyttöä.</p>
<p>Oikeuksien hallinta</p> <ul style="list-style-type: none"> • Laitehallinta <ul style="list-style-type: none"> – Etähallinta – Laiteohjelmistopäivitykset – Embedded Web Server -käyttöoikeus – Tuo/vie kaikki asetukset – Poistaminen 	<p>Hallinnoi tulostimen hallinta-asetusten käyttöä.</p>

Paikalliset tilit

Valikkokohta	Kuvaus
Lisää käyttäjä <ul style="list-style-type: none"> • Käyttäjätunnus/salasana • Käyttäjänimi • Salasana • PIN 	Luo paikallisia tilejä ja hallinnoi tulostimen toimintojen käyttöä.
Ryhmiä/oikeuksien hallinta <ul style="list-style-type: none"> • Lisää ryhmä <ul style="list-style-type: none"> – Tuo käyttöoikeuksien hallinta <ul style="list-style-type: none"> – Toiminnon käyttö – Järjestelmänvalvojan valikot – Laitehallinta • Kaikki käyttäjät <ul style="list-style-type: none"> – Tuo käyttöoikeuksien hallinta <ul style="list-style-type: none"> – Toiminnon käyttö – Järjestelmänvalvojan valikot – Laitehallinta • Järjestelmänvalvoja <ul style="list-style-type: none"> – Toiminnon käyttö – Järjestelmänvalvojan valikot – Laitehallinta 	Hallinnoi ryhmien tai käyttäjien käyttöoikeuksia tulostimen toimintoihin, sovelluksiin ja suojausasetuksiin.

Varmenteiden hallinta

Valikkokohta	Valikkokohta
Määritä varmenteiden oletukset <ul style="list-style-type: none"> • Kutsumanimi • Organisaation nimi • Yksikön nimi • Maa/alue • Maakunnan nimi • Kaupungin nimi • Aiheen vaihtoehtoinen nimi 	Määritä luotujen varmenteiden oletusarvot.
Laitteen varmenteet	Luo, poista tai tarkastele laitevarmenteita.
Hallitse CA-varmenteita	Lataa, poista tai tarkastele Varmenteen myöntäjän (CA) -varmenteita.

Ajasta USB-laitteet

Valikkokohta	Kuvaus
Ajastukset Lisää uusi ajastus	Ajasta etuosan USB-portin käyttö.

Kirjautumisrajoitukset

Valikkokohta	Kuvaus
Virheelliset kirjautumisyriytykset 1–10 (3*)	Määritä, kuinka monta virheellistä kirjautumisyriytystä sallitaan, ennen kuin laite lukitaan.
Kirjautumisvirheen aikaraja 1–60 minuuttia (5*)	Määritä virheellisten kirjautumisyriytysten välinen aika, ennen kuin laite lukitaan.
Lukitusaika 1–60 minuuttia (5*)	Määritä lukituksen kesto.
Verkkokirjautumisen aikakatkaaisu 1–20 minuuttia (10*)	Määritä etäkirjautumisen viive ennen kuin käyttäjä kirjataan ulos automaattisesti.

Pyyhi väliaikaiset datatiedostot

Valikkokohta	Kuvaus
Tallennettu laitteen muistiin <ul style="list-style-type: none"> Ei käytössä* Käytössä 	Poista kaikki tulostimen muistiin tallennetut tiedostot.
 Huom.: Arvon kohdalla oleva tähti (*) osoittaa oletusasetuksen.	

Muut

Valikkokohta	Kuvaus
Tulostusoikeus <ul style="list-style-type: none"> Ei käytössä* Käytössä 	Salli käyttäjän tulostaa.
Tulostusoikeuden oletuskirjautuminen	Näyttää oletusluvan, jota käytetään käyttäjän tulostukseen.  Huom.: Tämä asetus näkyy vain, kun yksi tai useampi kirjautumistapa on luotu.
Välivirtajohdon suojausnollaus	Määritä tulostimen käyttöoikeudet.

Tulostinvalikkojen käyttö

Valikkokohta	Kuvaus
<ul style="list-style-type: none">• Ota käyttöön vieraskäyttö*• Ei vaikutusta	<ul style="list-style-type: none">• Välivirtajohto on emolevyn lukkokuvaan vieressä.• Ota käyttöön vieraskäyttö -asetuksella annetaan kaikille käyttäjille oikeus käyttää kaikkia tulostimen ominaisuuksia.• Ei vaikutusta voi estää tulostimen käytön, jos tarvittavat suojaustiedot eivät ole saatavilla.
Salasanan vähimmäispituus 0-32	Määritä salasanan pituus.
 Huom.: Arvon kohdalla oleva tähti (*) osoittaa oletusasetuksen.	

Raportit

Valikkoasetussivu

Valikkokohta	Kuvaus
Valikkoasetussivu	Tulosta raportti, jossa on tulostimen valikot.

Laite

Valikkokohta	Kuvaus
Laitetiedot	Tulosta raportti, jossa on tietoja faksin tulostimesta.
Laitetilastot	Tulosta raportti tulostimen käytöstä ja tarvikkeiden tilasta.
Profiililuettelo	Tulosta tulostimeen tallennettujen profiilien luettelo.
Asset-raportti	Tulosta raportti, jossa on tulostimen sarjanumero ja mallinimi.



Tulosta

Valikkokohta	Kuvaus
Tulostusfontit : PCL-fontit	Tulosta fonttien näytteitä ja tietoja, jotka ovat saatavilla kussakin tulostuskielessä.



Pikavalinnat

Valikkokohta	Kuvaus
Kaikki pikavalinnat	Tulosta raportti, jossa luetellaan tulostimeen tallennetut pikavalinnat.
Faksin pikavalinnat	
Kopioinnin pikavalinnat	
Sähköpostin pikavalinnat	
FTP-pikavalinnat	
Verkkokansion pikavalinnat	

Faksi

Valikkokohta	Kuvaus
Faksityön loki	<p>Tulosta raportti, jossa on tietoja 200 viimeisimmistä faksityöstä.</p> <p> Huom.: Valikkokohta on näkyvissä vain, kun Ota käyttöön työloki -asetuksena on Käytössä.</p>
Faksisoiton loki	<p>Tulosta raportti, jossa on tietoja 100 viimeisimmästä yritetystä, saapuneesta ja estetystä soitosta</p> <p> Huom.: Valikkokohta on näkyvissä vain, kun Ota käyttöön työloki -asetuksena on Käytössä.</p>

Verkko

Valikkokohta	Kuvaus
Verkkoasetussivu	<p>Tulosta sivu, jossa näytetään tulostimeen määritetyt verkkoasetukset ja langattomat asetukset.</p> <p> Huom.: Tämä valikkokohta näkyy ainoastaan verkkotulostimissa tai tulostuspalvelimeen liitetyissä tulostimissa.</p>
Wi-Fi Direct -yhteyden kautta liitetyt asiakaslaitteet	<p>Tulosta sivu, jolla on niiden laitteiden luettelo, jotka on liitetty tulostimeen Wi-Fi Direct -yhteyden kautta.</p> <p> Huom.: Tämä valikkokohta näkyy vain, jos Ota käyttöön Wi-Fi Direct -asetus on käytössä.</p>

Vianetsintä

Valikkokohta	Kuvaus
Tulostuslaadun testisivut	Tulosta testisivuja, joiden avulla voit tunnistaa ja korjata tulostuslaadun puutteita.
Skannerin puhdistaminen	Tulosta skannerin puhdistusohjeet.

Tulostimen ylläpito

Tämä luku sisältää:

- Tarvikkeiden tilan tarkistaminen 180
- Tarvikkeilmoitusten määrittäminen 181
- Sähköpostihälytysten määrittäminen 182
- Raporttien tarkasteleminen 183
- Tarvikkeiden tilaaminen..... 184
- Tarvikkeiden vaihto..... 185
- Tulostimen osien puhdistaminen 189
- Energian ja paperin säästäminen 192
- Tulostimen siirtäminen toiseen paikkaan 193

Tarvikkeiden tilan tarkistaminen

1. Navigoi ohjaustaulusta kohtaan: **Asetukset > Raportit > Laite > Laitetilastot**
Jos tulostimessa ei ole kosketusnäyttöä, voit selata asetuksia valitsemalla kunkin valikon OK-painikkeella.
2. Tarkista tulostettujen sivujen Tarviketiedot-osasta tarvikkeiden tila.

Tarvikeilmoitusten määrittäminen

1. Avaa selain ja kirjoita tulostimen IP-osoite selaimen osoitekenttään.
 - Tulostimen IP-osoite näkyy sen tulostimen päänäytössä. IP-osoite on neljä pisteillä erotettua numerosarjaa, kuten 123.123.123.123.
 - Jos käytät välityspalvelinta, poista se tilapäisesti käytöstä, jotta verkkosivu latautuu oikein.
2. Valitse jokin seuraavista:
 - Jos tulostimessa on ohjaustaulu, napsauta kohtaa **Asetukset > OK > Laite > OK > Ilmoitukset > OK**
 - Jos tulostimessa on kosketusnäyttö, napsauta kohtaa **Asetukset > Laite > Ilmoitukset**.
3. Valitse Tarvikkeet-valikossa **Mukautetut tarvikeilmoitukset**.
4. Valitse kullekin tarvikkeelle ilmoitus.
5. Ota muutokset käyttöön.

Sähköpostihälytysten määrittäminen

Voit määrittää tulostimen lähettämään sähköpostiviesti-ilmoituksia, kun tarvikkeet ovat vähissä tai paperi täytyy vaihtaa, kun paperia pitää lisätä tai kun laitteessa on paperitukos.

1. Avaa selain ja kirjoita tulostimen IP-osoite selaimen osoitekenttään.
 - Tulostimen IP-osoite näkyy sen tulostimen päänäytössä. IP-osoite on neljä pisteillä erotettua numerosarjaa, kuten 123.123.123.123.
 - Jos käytät välityspalvelinta, poista se tilapäisesti käytöstä, jotta verkkosivu latautuu oikein.
2. Napsauta kohtaa **Asetukset > Laite > Ilmoitukset > Sähköpostihälytysten asetukset** ja määritä asetukset.



Huom.: Kysy lisätietoja SMTP-asetuksista sähköpostipalvelun tarjoajaltasi.

3. Valitse **Määritä sähköpostiluettelot ja -hälytykset** ja määritä asetukset.
4. Ota muutokset käyttöön.

Raporttien tarkasteleminen

1. Navigoi ohjaustaulusta kohtaan:

Asetukset > Raportit

Jos tulostimessa ei ole kosketusnäyttöä, voit selata asetuksia **OK**-painikkeella.

2. Valitse näytettävä raportti.

Tarvikkeiden tilaaminen

Voit katsella ja tilata tulostimen tarvikkeita menemällä kohtaan <https://www.xerox.com/supplies> ja näppäilemällä tuotteesi hakukenttään.

 **Huom.:** Tulostimen kaikkien tarvikkeiden käyttöiän oletuksena on tulostus A4- tai Letter-koiselle tavalliselle paperille.

 **Vaara:** Jos parasta mahdollista tulostuslaatua ei ylläpidetä tai tarvikkeita ei vaihdeta, tulostin voi vaurioitua.

Aitojen Xerox-tarvikkeiden käyttäminen

Xerox-tulostimesi toimii parhaiten aidoilla Xerox-tarvikkeilla. Kolmannen osapuolen tarvikkeiden käyttö voi vaikuttaa tulostimen ja sen kuvantuottoyksikön suorituskykyyn, toimintavarmuuteen tai käyttöikään. Se voi vaikuttaa myös takuusuojaan. Takuu ei kata kolmannen osapuolen tarvikkeiden käytöstä aiheutuneita vaurioita.

Käyttöikää mittaavat osat on suunniteltu toimimaan Xeroxin tarvikkeiden kanssa ja saattavat toimia odottamattomalla tavalla, jos kolmannen osapuolen tarvikkeita käytetään.

Kuvantuottoyksikön osien käyttö suunnitellun käyttöiän kuluttua umpeen voi vahingoittaa Xerox-tulostinta tai sen osia.

 **Vaara:** Tarvikkeet, jotka eivät kuulu palautusohjelman sopimuksen piiriin, voidaan nollata ja uusiovalmistaa. Valmistajan takuu ei kuitenkaan kata muiden kuin aitojen tarvikkeiden aiheuttamia vahinkoja. Tarvikkeen laskurien nollaaminen ilman kunnollista uusiovalmistusta voi vahingoittaa tulostinta. Tarvikkeen laskurin nollaamisen jälkeen tulostimessa voi näkyä nollattuun kohteeseen viittaava virhe.

Tarvikkeiden vaihto

Värikasetin vaihtaminen

1. Avaa etuovi.

 **Vaara:** Estä sähköstaattisen purkauksen aiheuttama vahinko koskettamalla tulostimen metallikehystä ennen kuin avaat tai kosketat tulostimen sisäosia.



2. Irrota kuvayksikkö.

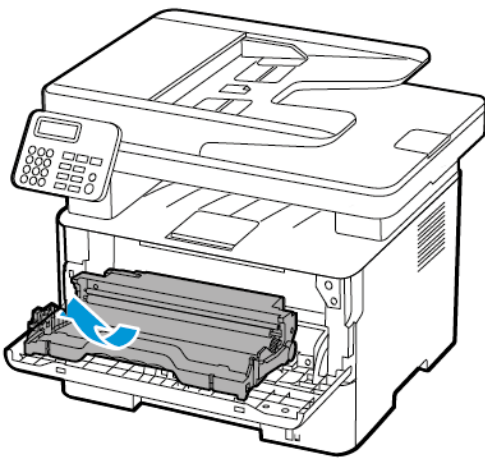

3. Poista käytetty väriainekasetti kuvayksiköstä.

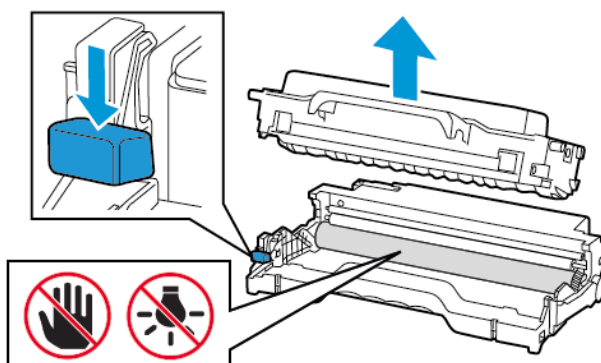

Tulostimen ylläpito

- Ota uusi väriainekasetti pakkauksestaan.
- Tasoita väriaine ravistamalla väriainekasettia.

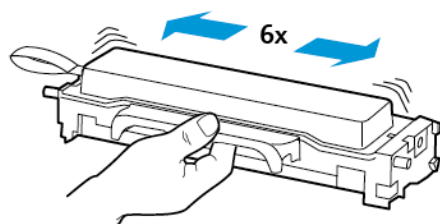

- Irrota sinetti ja kansi.

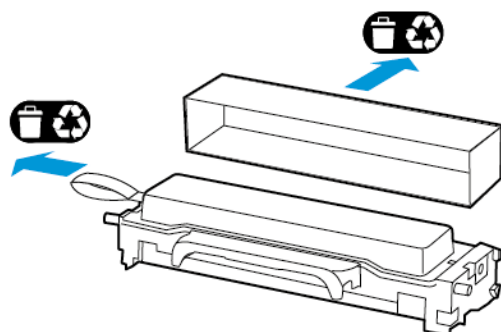

- Aseta uusi väriainekasetti kuvayksikköön.

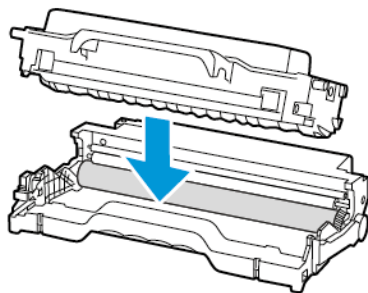

8. Aseta kuvayksikkö paikalleen.

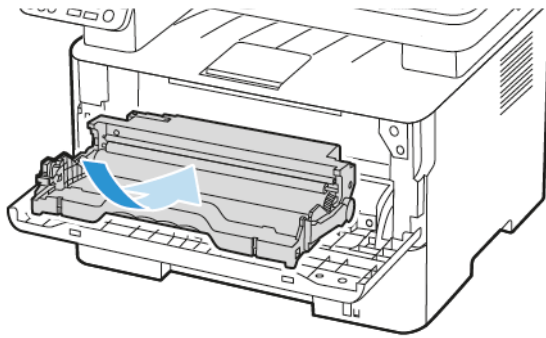

9. Sulje ovi.

Kuvayksikön vaihtaminen

1. Avaa etuovi.

 **Vaara:** Estä sähköstaattisen purkauksen aiheuttama vahinko koskettamalla tulostimen metallikehystä ennen kuin avaat tai kosketat tulostimen sisäosia.

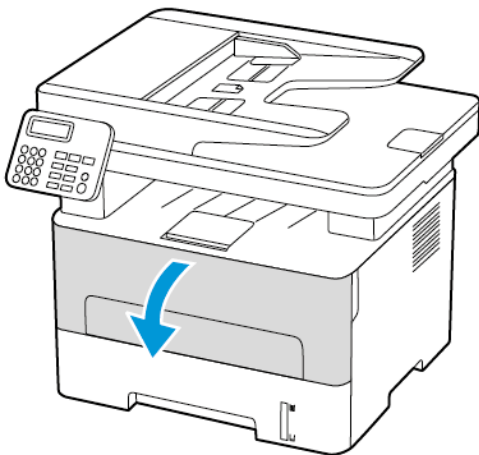

2. Irrota käytetty kuvayksikkö.

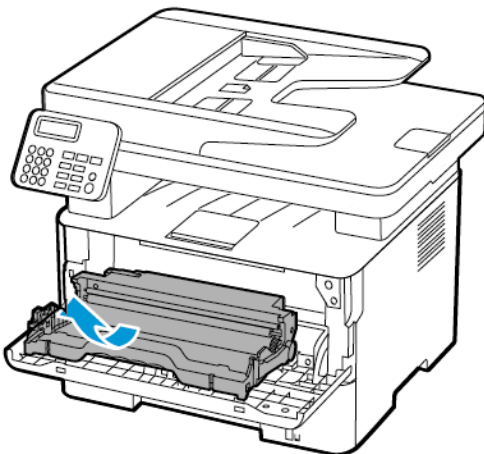

Tulostimen ylläpito

3. Poista väriainekasetti käytetystä kuvayksiköstä.

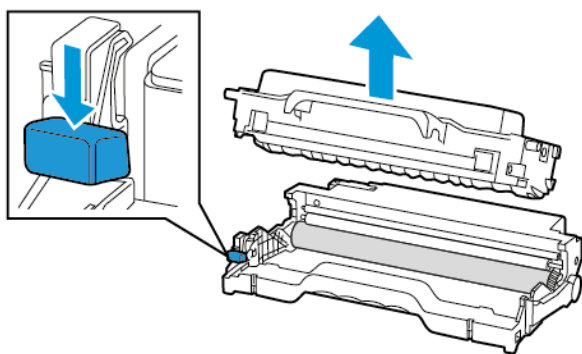

4. Poista kuvayksikkö pakkauksesta ja asenna sitten väriainekasetti.

⚠ Vaara: Älä altista kuvayksikköä suoralle valolle yli 10 minuutiksi. Pitkäaikainen altistuminen valolle voi aiheuttaa tulostuslaatuongelmia.

⚠ Vaara: Älä kosketa valojohderumpua. Rumpujen koskettaminen saattaa heikentää tulevien tulostustöiden laatua.

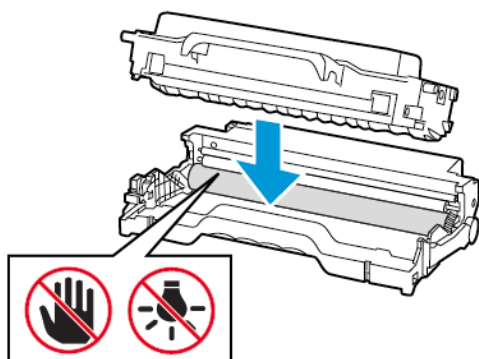

5. Aseta uusi kuvayksikkö paikalleen.

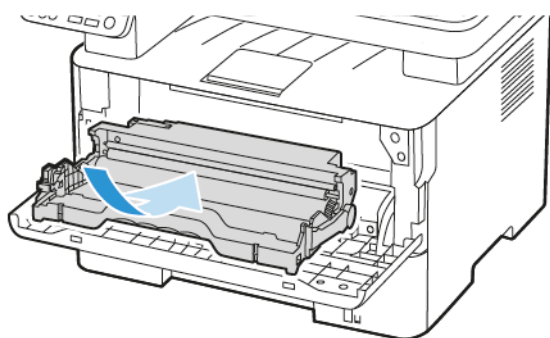

6. Sulje ovi.

Tulostimen osien puhdistaminen

Tulostimen puhdistaminen

 **VAROITUS—SÄHKÖISKUN VAARA:** Voit välttää sähköiskun vaaran tulostimen ulkopintaa puhdistettaessa irrottamalla virtajohton pistorasiasta ja irrottamalla kaikki tulostimeen johtavat kaapelit.

- Suorita tämä toimenpide muutaman kuukauden välein.
 - Takuu ei kata vaurioita, jotka aiheutuvat tulostimelle siitä, että sitä on käsitelty väärin.
1. Sammuta tulostin ja irrota virtajohto pistorasiasta.
 2. Poista paperi vakioluovutusalueelta.
 3. Poista pöly, nukka ja paperin palaset tulostimen ympäriltä pehmeällä harjalla tai imurilla.
 4. Pyyhi tulostimen ulkopinnat pehmeällä, kostutetulla ja nukkaamattomalla kankaalla.
 - Älä käytä puhdistus- tai pesuaineita, sillä ne voivat vaurioittaa tulostimen pintaa.
 - Varmista, että tulostimen kaikki alueet ovat kuivia puhdistuksen jälkeen.
 5. Liitä virtajohto pistorasiaan ja kytke tulostimen virta.

 **VAROITUS—VAMMAUTUMISVAARA:** Tulipalon tai sähköiskun vaaran välttämiseksi liitä virtajohto suoraan asianmukaiseen maadoitettuun sähköpistokkeeseen, joka on lähellä ja helposti saatavilla.

Kosketusnäytön puhdistus

 **VAROITUS—SÄHKÖISKUN VAARA:** Voit välttää sähköiskun vaaran tulostimen ulkopintaa puhdistettaessa irrottamalla virtajohton pistorasiasta ja irrottamalla kaikki tulostimeen johtavat kaapelit.

1. Sammuta tulostin ja irrota virtajohto pistorasiasta.
2. Pyyhi kosketusnäyttö kostealla, pehmeällä nukkaamattomalla liinalla.
 - Älä käytä puhdistus- tai pesuaineita, sillä ne voivat vaurioittaa kosketusnäyttöä.
 - Varmista, että kosketusnäyttö on kuiva puhdistuksen jälkeen.
3. Liitä virtajohto pistorasiaan ja kytke tulostimen virta.

 **VAROITUS—VAMMAUTUMISVAARA:** Tulipalon tai sähköiskun vaaran välttämiseksi liitä virtajohto suoraan asianmukaiseen maadoitettuun sähköpistokkeeseen, joka on lähellä ja helposti saatavilla.

Skannerin puhdistaminen

1. Avaa skannerin kansi.

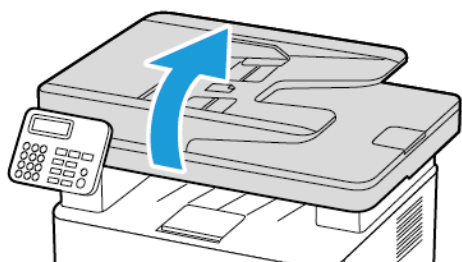

2. Pyyhi seuraavat alueet kostealla, pehmeällä nukkaamattomalla liinalla:

- a. Originaalien syöttölaitteen taustalevy

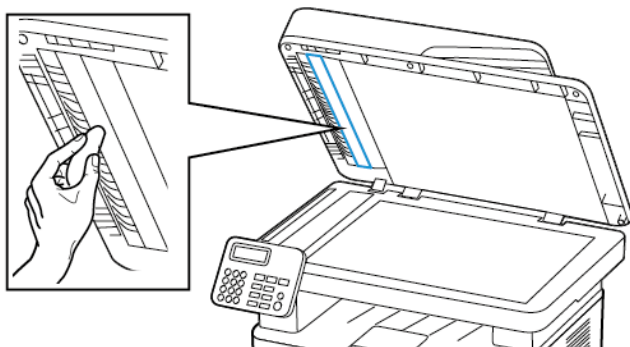

- b. Skannaustason taustalevy

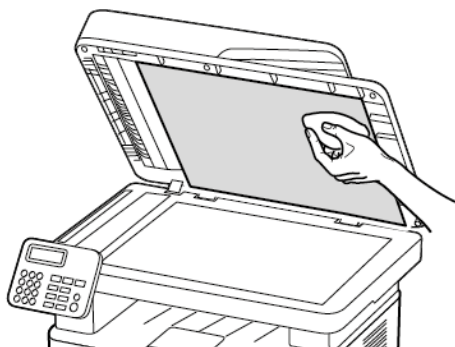

c. Originaalien syöttölaitteen lasi

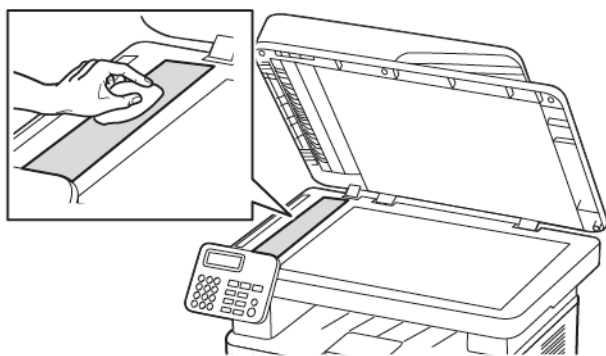

d. Skannauslasi

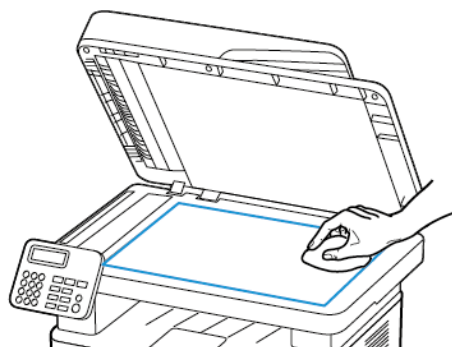

3. Sulje skannerin kansi.

Energian ja paperin säästäminen

Virransäästötilan asetusten määrittäminen

Lepotila

1. Navigoi ohjaustaulusta kohtaan **Asetukset > Laite > Virranhallinta > Aikakatkaisut > Lepotila**.
Jos tulostimessa on ohjaustaulu, koske **OK**-painiketta kunkin valikkoasetuksen valinnan jälkeen.
2. Määritä aika, jonka tulostin odottaa käyttämättömänä ennen siirtymistä lepotilaan.

Horrostila

1. Navigoi ohjaustaulusta kohtaan **Asetukset > Laite > Virranhallinta > Aikakatkaisut > Hibernate Timeout (horroksen aikakatkaisu)**.
Jos tulostimessa on ohjaustaulu, koske **OK**-painiketta kunkin valikkoasetuksen valinnan jälkeen.
2. Valitse aika, jonka jälkeen tulostin siirtyy horrostilaan.
 - Herätä laite horrostilasta, ennen kuin aloitat tulostustyön.
 - Herätä tulostin horrostilasta painamalla virtapainiketta.
 - Kun tulostin on horrostilassa, Embedded Web Server -palvelu on poissa käytöstä.

Näytön kirkkauden säätäminen

 **Huom.:** Tämä asetus on käytettävissä vain tietyissä tulostinmalleissa.

1. Kosketa aloitusnäytöllä kohtaa **Asetukset > Laite > Omat asetukset**.
2. Säädä asetusta Näytön kirkkaus -valikossa.

Tulostustarvikkeiden säästäminen

- Tulosta paperin molemmille puolille.

 **Huom.:** Kaksipuolinen tulostus on oletusasetuksena tulostinohjaimessa.

- Tulosta useita sivuja yhdelle paperiarkille.
- Tarkastele asiakirjan ulkoasua esikatselutoiminnolla ennen tulostamista.
- Tulosta yksi kopio ja tarkista asiakirjan sisältö ja ulkoasu.

Tulostimen siirtäminen toiseen paikkaan

 **VAROITUS—VAMMAUTUMISVAARA:** Jos tulostin painaa yli 20 kg, sen turvallinen siirtäminen edellyttää kahta tai useampaa henkilöä.

 **VAROITUS—VAMMAUTUMISVAARA:** Vältä tulipalon tai sähköiskun vaaraa: käytä vain tämän tuotteen mukana toimitettua tai valmistajan hyväksymää virtajohtoa.

 **VAROITUS—VAMMAUTUMISVAARA:** Ennen kuin siirrät tulostinta, tutustu seuraaviin ohjeisiin, jotta kukaan ei loukkaantuisi eikä tulostin vahingoittuisi:

- Varmista, että tulostimen kaikki luukut ja alustat ovat kiinni.
- Sammuta tulostin ja irrota virtajohto pistorasiasta.
- Irrota kaikki kaapelit tulostimesta.
- Jos tulostimeen on liitetty erillisiä lattialle sijoitettavia valinnaisia lokeroita tai tulostuslisävarusteita, irrota ne, ennen kuin siirrät tulostinta.
- Jos tulostimessa on tulostintuki, rullaa se varovasti uuteen paikkaan. Ylitä kynnykset ja lattian epätasaisuudet varovasti.
- Jos tulostimessa ei ole tulostintukea mutta siinä on lisäalustoja tai tulostuslisävarusteita, irrota tulostuslisävarusteet nosta tulostin pois alustoilta. Älä yritä nostaa tulostinta ja lisävarusteita samanaikaisesti.
- Nosta tulostinta aina sen sivuilla olevista kädensijoista.
- Tulostimen siirtämiseen käytettävien kärryjen on oltava senkokoiset, että ne tukevat tulostimen koko jalustaa.
- Laitteiden siirtämiseen käytettävien kärryjen on oltava niin suuret, että laitteet mahtuvat niihin kokonaan.
- Pidä tulostin pystyasennossa.
- Vältä erittäin äkkinäisiä liikkeitä.
- Varmista, että sormesi eivät ole tulostimen alla, kun lasket tulostimen alas.
- Varmista, että tulostimen ympärillä on riittävästi tilaa.

 **Huom.:** Tulostimen takuu ei korvaa vahinkoa, jonka syynä on vääränlainen siirtely.

Vianmääritys

Tämä luku sisältää:

• Tulostuslaatuongelmat.....	196
• Tulostusongelmat.....	197
• Tulostin ei vastaa	229
• Flash-asemaa ei voi lukea	231
• USB-portin käyttöönotto	232
• Verkkoyhteysongelmat	233
• Tarvikeongelmat.....	236
• Tukosten poistaminen	238
• Paperinsyöttöongelmat	247
• Sähköpostiongelmat.....	251
• Faksausongelmat	252
• Skannausongelmat.....	257
• Yhteyden ottaminen asiakastukeen	266

Tulostuslaatuongelmat

Etsi kuva, joka vastaa tulosteen laatuongelmaa, valitse sitten kuvan alla oleva linkki ja lue ohjeet ongelman ratkaisemiseen.

- [Tyhjät tai valkoiset sivut](#)
- [Tumma tuloste](#)
- [Ohuet viivat eivät tulostu oikein](#)
- [Taittunut tai rypistynyt paperi](#)
- [Harmaa tausta](#)
- [Vaakasuuntaiset vaaleat juovat](#)
- [Väärät marginaalit](#)
- [Vaalea tuloste](#)
- [Täplikäs tuloste ja pisteitä](#)
- [Paperin käpristyminen](#)
- [Tuloste vääristynyt tai vino](#)
- [Toistuvat virhekuviot](#)
- [Täysin mustia sivuja](#)
- [Tekstiä tai kuvia leikkautuu](#)
- [Väriaine hankautuu helposti pois](#)
- [Pystysuuntaiset tummat juovat](#)
- [Pystysuuntaiset tummat viivat tai raidat](#)
- [Pystysuuntaiset tummat raidat ja puuttuva tuloste](#)
- [Pystysuuntaiset valkoiset viivat](#)
- [Pystysuuntaiset vaaleat juovat](#)

Tulostusongelmat

Tulostuslaatu on huono

Tyhjät tai valkoiset sivut

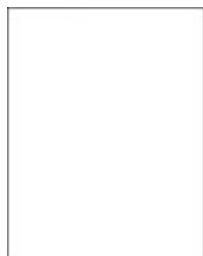

 **Huom.:** Tulosta tulostuslaadun testisivut, ennen kuin yrität ratkaista ongelman. Siirry ohjaustaulussa kohtaan **Asetukset > Vianmääritys > Tulostuslaadun testisivujen tulostus**. Jos tulostimessa ei ole kosketusnäyttöä, voit selata asetuksia **OK**-painikkeella.

Toimi	Kyllä	Ei
<p>Vaihe 1</p> <p>a. Tarkista, onko tulostimessa aito ja tuettu Xeroxin väriainekasetti.</p> <p>Jos kasettia ei tueta, asenna tuettu kasetti.</p> <p>b. Tulosta asiakirja.</p> <p>Tulostaako tulostin tyhjiä tai valkoisia sivuja?</p>	Siirry vaiheeseen 2.	Ongelma on ratkaistu.
<p>Vaihe 2</p> <p>a. Irrota kuvayksikkö.</p> <p>Älä altista kuvayksikköä suoralle valolle yli 10 minuutiksi. Pitkäaikainen altistuminen valolle voi aiheuttaa tulostuslaatuongelmia.</p> <p>Älä kosketa valojohderummun osaa, joka on kuvayksikön alla. Rumpujen koskettaminen saattaa heikentää tulevien tulostustöiden laatua.</p> <p>b. Tarkista, ettei kuvayksikössä ole vikoja.</p> <p>Varmista, että valojohderummun liitinpinta ei ole taipunut tai poissa paikaltaan.</p>	Siirry vaiheeseen 3.	Ongelma on ratkaistu.

Toimi	Kyllä	Ei
c. Tasoita kuvayksikössä oleva väriaine ravistamalla. d. Aseta kuvayksikkö paikalleen. e. Tulosta asiakirja. Tulostaako tulostin tyhjiä tai valkoisia sivuja?		
Vaihe 3 Vaihda väriainekasetti. Tulostaako tulostin tyhjiä tai valkoisia sivuja?	Siirry vaiheeseen 4.	Ongelma on ratkaistu.
Vaihe 4 Vaihda kuvayksikkö. Tulostaako tulostin tyhjiä tai valkoisia sivuja?	Katso Yhteyden ottaminen asiakastukeen .	Ongelma on ratkaistu.

Tumma tuloste

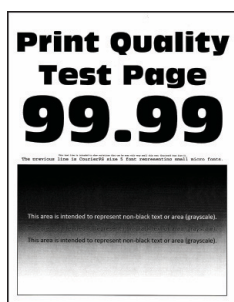

Huom.: Tulosta tulostuslaadun testisivut, ennen kuin yrität ratkaista ongelman. Siirry ohjaustaulussa kohtaan **Asetukset > Vianmääritys > Tulostuslaadun testisivujen tulostus**. Jos tulostimessa ei ole kosketusnäyttöä, voit selata asetuksia **OK**-painikkeella.

Toimi	Kyllä	Ei
Vaihe 1 a. Tarkista, onko tulostimessa aito ja tuettu Xeroxin väriainekasetti. Jos kasettia ei tueta, asenna tuettu kasetti. b. Tulosta asiakirja. Onko tuloste tumma?	Siirry vaiheeseen 2.	Ongelma on ratkaistu.
Vaihe 2	Siirry vaiheeseen 3.	Ongelma on ratkaistu.

Toimi	Kyllä	Ei
<p>a. Sammuta tulostin, odota noin 10 sekuntia ja käynnistä tulostin uudelleen.</p> <p>b. Vähennä väriaineen tummuutta.</p> <p> Navigoi ohjaustaulusta kohtaan:</p> <p> Asetukset > Tulostus > Laatu > Väriaineen tummuus</p> <p>c. Tulosta asiakirja.</p> <p>Onko tuloste tumma?</p>		
<p>Vaihe 3</p> <p>a. Määritä paperilaji käyttöjärjestelmän mukaan joko Tulostusmääritykset- tai Tulostus-valintaikkunassa.</p> <ul style="list-style-type: none"> • Varmista, että asetus vastaa lisättyä paperia. • Voit muuttaa asetusta myös tulostimen ohjauspaneelista. Navigoi kohtaan Asetukset > Paperi > Alustojen asetukset > Paperikoko/-tyyppi. <p>b. Tulosta asiakirja.</p> <p>Onko tuloste tumma?</p>	Siirry vaiheeseen 4.	Ongelma on ratkaistu.
<p>Vaihe 4</p> <p>Tarkista, onko paperissa kuvioita tai onko se karkeaa.</p> <p>Oletko yrittänyt tulostaa kuvioidulle tai karkealle paperille?</p>	Siirry vaiheeseen 5.	Siirry vaiheeseen 6.
<p>Vaihe 5</p> <p>a. Vaihda kuvioitu paperi tavalliseen.</p> <p>b. Tulosta asiakirja.</p> <p>Onko tuloste tumma?</p>	Siirry vaiheeseen 6.	Ongelma on ratkaistu.
<p>Vaihe 6</p> <p>a. Lisää paperia uudesta pakkauksesta.</p> <p>Paperi imee kosteutta suuren kosteuspitoisuuden takia. Älä poista paperia kääreestään, ennen kuin otat sen käyttöön.</p>	Siirry vaiheeseen 7.	Ongelma on ratkaistu.

Toimi	Kyllä	Ei
b. Tulosta asiakirja. Onko tuloste tumma?		
Vaihe 7 a. Poista kuvayksikkö ja asenna se uudelleen. Älä altista kuvayksikköä suoralle valolle yli 10 minuutiksi. Pitkäaikainen altistuminen valolle voi aiheuttaa tulostuslaatuongelmia. Älä kosketa valojohderummun osaa, joka on kuvayksikön alla. Rumpujen koskettaminen saattaa heikentää tulevien tulostustöiden laatua. b. Tulosta asiakirja. Onko tuloste tumma?	Siirry vaiheeseen 8.	Ongelma on ratkaistu.
Vaihe 8 a. Vaihda kuvayksikkö. b. Tulosta asiakirja. Onko tuloste tumma?	Katso kohta Yhteyden ottaminen asiakastukeen .	Ongelma on ratkaistu.

Ohuet viivat eivät tulostu oikein

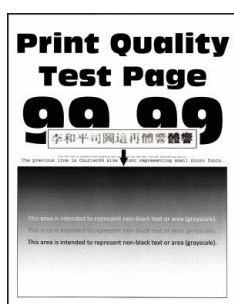

 **Huom.:** Tulosta tulostuslaadun testisivut, ennen kuin yrität ratkaista ongelman. Siirry ohjaustaulussa kohtaan **Asetukset > Vianmääritys > Tulostuslaadun testisivujen tulostus**. Jos tulostimessa ei ole kosketusnäyttöä, voit selata asetuksia **OK**-painikkeella.

Toimi	Kyllä	Ei
<p>Vaihe 1</p> <p>a. Tarkista, onko tulostimessa aito ja tuettu Xeroxin väriainekasetti.</p> <p>Jos kasettia ei tueta, asenna tuettu kasetti.</p> <p>b. Tulosta asiakirja.</p> <p>Ovatko ohuet viivat tulostuneet oikein?</p>	Siirry vaiheeseen 2.	Ongelma on ratkaistu.
<p>Vaihe 2</p> <p>a. Lisää väriaineen tummuutta.</p> <p>Navigoi ohjaustaulusta kohtaan: Asetukset > Tulostus > Laatu > Väriaineen tummuus</p> <p>b. Tulosta asiakirja.</p> <p>Ovatko ohuet viivat tulostuneet oikein?</p>	Katso kohta Yhteyden ottaminen asiakastukeen .	Ongelma on ratkaistu.

Taittunut tai rypistynyt paperi



Huom.: Tulosta tulostuslaadun testisivut, ennen kuin yrität ratkaista ongelman. Siirry ohjaustaulussa kohtaan **Asetukset > Vianmääritys > Tulostuslaadun testisivujen tulostus**. Jos tulostimessa ei ole kosketusnäyttöä, voit selata asetuksia **OK**-painikkeella.

Vianmääritys

Toimi	Kyllä	Ei
<p>Vaihe 1</p> <p>a. Tarkista, onko tulostimessa aito ja tuettu Xeroxin väriainekasetti.</p> <p>Jos kasettia ei tueta, asenna tuettu kasetti.</p> <p>b. Tulosta asiakirja.</p> <p>Onko paperi taittunut tai rypistynyt?</p>	Siirry vaiheeseen 2.	Ongelma on ratkaistu.
<p>Vaihe 2</p> <p>a. Lisää paperia uudesta pakkauksesta.</p> <p>Paperi imee kosteutta suuren kosteuspitoisuuden takia. Älä poista paperia kääreestään, ennen kuin otat sen käyttöön.</p> <p>b. Tulosta asiakirja.</p> <p>Onko paperi taittunut tai rypistynyt?</p>	Siirry vaiheeseen 3.	Ongelma on ratkaistu.
<p>Vaihe 3</p> <p>a. Määritä paperilaji käyttöjärjestelmän mukaan joko Tulostusmääritykset- tai Tulostus-valintaikkunassa.</p> <ul style="list-style-type: none"> • Varmista, että asetus vastaa lisättyä paperia. • Voit muuttaa asetusta myös tulostimen ohjaustaulusta. Navigoi kohtaan Asetukset > Paperi > Alustojen asetukset > Paperikoko/-tyyppi. <p>b. Tulosta asiakirja.</p> <p>Onko paperi taittunut tai rypistynyt?</p>	Katso kohta Yhteyden ottaminen asiakastukeen .	Ongelma on ratkaistu.

Harmaa tausta

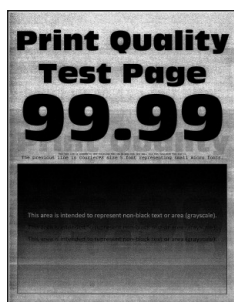

Huom.: Tulosta tulostuslaadun testisivut, ennen kuin yrität ratkaista ongelman. Siirry ohjaustaulussa kohtaan **Asetukset > Vianmääritys > Tulostuslaadun testisivujen tulostus**. Jos tulostimessa ei ole kosketusnäyttöä, voit selata asetuksia **OK**-painikkeella.

Toimi	Kyllä	Ei
<p>Vaihe 1</p> <p>a. Sammuta tulostin, odota 10 sekuntia ja käynnistä tulostin uudelleen.</p> <p>b. Vähennä väriaineen tummuutta.</p> <p> Navigoi ohjaustaulusta kohtaan: Asetukset > Tulostus > Laatu > Väriaineen tummuus</p> <p>c. Tulosta asiakirja.</p> <p>Onko tulosteiden tausta harmaa?</p>	Siirry vaiheeseen 2.	Ongelma on ratkaistu.
<p>Vaihe 2</p> <p>a. Tarkista, onko tulostimessa aito ja tuettu Xeroxin väriainekasetti.</p> <p> Jos väriainekasettia ei tueta, asenna tuettu kasetti.</p> <p>b. Tulosta asiakirja.</p> <p>Onko tulosteiden tausta harmaa?</p>	Siirry vaiheeseen 3.	Ongelma on ratkaistu.
<p>Vaihe 3</p> <p>a. Määritä paperilaji käyttöjärjestelmän mukaan joko Tulostusmääritykset- tai Tulostus-valintaikkunassa.</p> <ul style="list-style-type: none"> • Varmista, että asetus vastaa lisättyä paperia. • Voit muuttaa asetusta myös tulostimen ohjaustaulusta. Navigoi kohtaan Asetukset > Paperi > Alustojen 	Siirry vaiheeseen 4.	Ongelma on ratkaistu.

Toimi	Kyllä	Ei
<p>asetukset > Paperikoko/- tyyppi.</p> <p>b. Tulosta asiakirja.</p> <p>Onko tulosteiden tausta harmaa?</p>		
<p>Vaihe 4</p> <p>a. Poista kuvayksikkö ja asenna se uudelleen.</p> <p>Älä altista kuvayksikköä suoralle valolle yli 10 minuutiksi. Pitkäaikainen altistuminen valolle voi aiheuttaa tulostuslaatuongelmia.</p> <p>Älä kosketa valojohderummun osaa, joka on kuvayksikön alla. Rumpujen koskettaminen saattaa heikentää tulevien tulostustöiden laatua.</p> <p>b. Tulosta asiakirja.</p> <p>Onko tulosteiden tausta harmaa?</p>	Siirry vaiheeseen 5.	Ongelma on ratkaistu.
<p>Vaihe 5</p> <p>a. Päivitä tulostimen laiteohjelmisto. Lisätietoja on kohdassa Laiteohjelmiston päivitys</p> <p>b. Tulosta asiakirja.</p> <p>Onko tulosteiden tausta harmaa?</p>	Siirry vaiheeseen 6.	Ongelma on ratkaistu.
<p>Vaihe 6</p> <p>a. Vaihda kuvayksikkö.</p> <p>b. Tulosta asiakirja.</p> <p>Onko tulosteiden tausta harmaa?</p>	Katso kohta Yhteyden ottaminen asiakastukeen .	Ongelma on ratkaistu.

Väärät marginaalit



Toimi	Kyllä	Ei
<p>Vaihe 1</p> <p>a. Säädä paperinohjaimet oikeaan kohtaan lisätyn paperin koon mukaan.</p> <p>b. Tulosta asiakirja.</p> <p>Ovatko marginaalit oikein?</p>	Ongelma on ratkaistu.	Siirry vaiheeseen 2.
<p>Vaihe 2</p> <p>a. Määritä paperikoko.</p> <p>Navigoi ohjaustaulusta kohtaan: Asetukset > Paperi > Alustojen asetukset > Paperikoko/-tyyppi</p> <p>b. Tulosta asiakirja.</p> <p>Ovatko marginaalit oikein?</p>	Ongelma on ratkaistu.	Siirry vaiheeseen 3.
<p>Vaihe 3</p> <p>a. Määritä paperiasetukset käyttäjärjestelmän mukaan joko Tulostusmääritykset- tai Tulostus-valintaikkunassa.</p> <p>Varmista, että asetus vastaa lisättyä paperia.</p> <p>b. Tulosta asiakirja.</p> <p>Ovatko marginaalit oikein?</p>	Ongelma on ratkaistu.	Katso kohta Yhteyden ottaminen asiakastukeen .

Vaalea tuloste

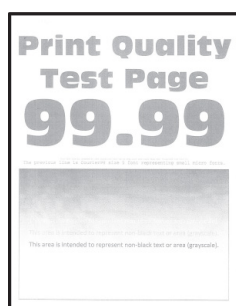



Huom.: Tulosta tulostuslaadun testisivut, ennen kuin yrität ratkaista ongelman. Siirry ohjaustaulussa kohtaan **Asetukset > Vianmääritys > Tulostuslaadun testisivujen tulostus**. Jos tulostimessa ei ole kosketusnäyttöä, voit selata asetuksia **OK**-painikkeella.

Toimi	Kyllä	Ei
<p>Vaihe 1</p> <p>a. Tarkista, onko tulostimessa aito ja tuettu Xeroxin väriainekasetti.</p> <p> Jos kasettia ei tueta, asenna tuettu kasetti.</p> <p>b. Tulosta asiakirja.</p> <p>Onko tuloste vaalea?</p>	Siirry vaiheeseen 2.	Ongelma on ratkaistu.
<p>Vaihe 2</p> <p>a. Sammuta tulostin, odota noin 10 sekuntia ja käynnistä tulostin uudelleen.</p> <p>b. Lisää väriaineen tummuutta.</p> <p> Navigoi ohjaustaulusta kohtaan: Asetukset > Tulostus > Laatu > Väriaineen tummuus</p> <p>c. Tulosta asiakirja.</p> <p>Onko tuloste vaalea?</p>	Siirry vaiheeseen 3.	Ongelma on ratkaistu.
<p>Vaihe 3</p> <p>a. Määritä paperilaji käyttöjärjestelmän mukaan joko Tulostusmääritykset- tai Tulostus-valintaikkunassa.</p> <ul style="list-style-type: none"> • Varmista, että asetus vastaa lisättyä paperia. • Voit muuttaa asetusta myös tulostimen ohjauspaneelista. Navigoi kohtaan Asetukset > Paperi > Alustojen asetukset > Paperikoko/-tyyppi. <p>b. Tulosta asiakirja.</p> <p>Onko tuloste vaalea?</p>	Siirry vaiheeseen 4.	Ongelma on ratkaistu.
<p>Vaihe 4</p> <p>a. Määritä tulostustarkkuus käyttöjärjestelmän mukaan joko Tulostusmääritykset- tai Tulostus-valintaikkunassa.</p> <p>b. Valitse tarkkuudeksi 600 dpi.</p> <p>c. Tulosta asiakirja.</p> <p>Onko tuloste vaalea?</p>	Siirry vaiheeseen 5.	Ongelma on ratkaistu.
<p>Vaihe 5</p>	Siirry vaiheeseen 6.	Ongelma on ratkaistu.

Toimi	Kyllä	Ei
<p>a. Irrota kuvayksikkö.</p> <p>Älä altista kuvayksikköä suoralle valolle yli 10 minuutiksi. Pitkäaikainen altistuminen valolle voi aiheuttaa tulostuslaatuongelmia.</p> <p>Älä kosketa valojohderummun osaa, joka on kuvayksikön alla. Rumpujen koskettaminen saattaa heikentää tulevien tulostustöiden laatua.</p> <p>b. Tasoita kuvayksikössä oleva väriaine ravistamalla.</p> <p>c. Aseta kuvayksikkö paikalleen.</p> <p>d. Sammuta tulostin, odota 10 sekuntia ja käynnistä tulostin uudelleen.</p> <p>e. Tulosta asiakirja.</p> <p>Onko tuloste vaalea?</p>		
<p>Vaihe 6</p> <p>a. Tarkista väriainekasetin tila.</p> <p>Navigoi ohjaustaulusta kohtaan: Asetukset > Raportit > Laite > Laitetilastot</p> <p>b. Tarkista tulostettujen sivujen Tarviketiedot-osasta väriainekasetin tila.</p> <p>Onko väriainekasetin käyttöaika loppumassa?</p>	Siirry vaiheeseen 7.	Katso kohta Yhteyden ottaminen asiakastukeen .
<p>Vaihe 7</p> <p>a. Vaihda väriainekasetti.</p> <p>b. Tulosta asiakirja.</p> <p>Onko tuloste vaalea?</p>	Katso kohta Yhteyden ottaminen asiakastukeen .	Ongelma on ratkaistu.

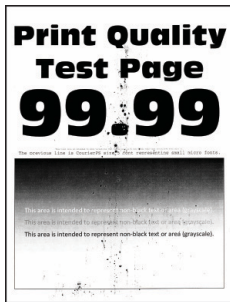
Täplikäs tuloste ja pisteitä



 **Huom.:** Tulosta tulostuslaadun testisivut, ennen kuin yrität ratkaista ongelman. Siirry ohjaustaulussa kohtaan **Asetukset > Vianmääritys > Tulostuslaadun testisivujen tulostus**. Jos tulostimessa ei ole kosketusnäyttöä, voit selata asetuksia **OK**-painikkeella.

Toimi	Kyllä	Ei
<p>Vaihe 1</p> <p>a. Tarkista, onko tulostimessa aito ja tuettu Xeroxin väriainekasetti.</p> <p>Jos kasettia ei tueta, asenna tuettu kasetti.</p> <p>b. Tulosta asiakirja.</p> <p>Onko tuloste läikikäs?</p>	Siirry vaiheeseen 2.	Ongelma on ratkaistu.
<p>Vaihe 2</p> <p>Tarkista, että tulostimeen ei ole vuotanut väriainetta.</p> <p>Onko tulostin puhdas vuotaneesta väriaineesta?</p>	Siirry vaiheeseen 3.	Katso kohta Yhteyden ottaminen asiakastukeen .
<p>Vaihe 3</p> <p>a. Tarkista kuvayksikön tila.</p> <p>Navigoi ohjaustaulusta kohtaan: Asetukset > Raportit > Laite > Laitetilastot</p> <p>b. Tarkista tulostettujen sivujen Tarviketiedot-osasta kuvayksikön tila.</p> <p>Onko kuvayksikön käyttöaika loppumassa?</p>	Siirry vaiheeseen 4.	Ota yhteyttä Yhteyden ottaminen asiakastukeen .
<p>Vaihe 4</p> <p>a. Vaihda kuvayksikkö.</p> <p>b. Tulosta asiakirja.</p> <p>Onko tuloste läikikäs?</p>	Ota yhteyttä Yhteyden ottaminen asiakastukeen .	Ongelma on ratkaistu.

Paperin käpristyminen



Toimi	Kyllä	Ei
<p>Vaihe 1</p> <p>a. Tarkista, tuetaanko lisättyä paperia. Jos paperia ei tueta, lisää tuettua paperia.</p> <p>b. Tulosta asiakirja. Käpristyykö paperi?</p>	Siirry vaiheeseen 2.	Ongelma on ratkaistu.
<p>Vaihe 2</p> <p>a. Tarkista, onko tulostimessa aito ja tuettu Xeroxin väriainekasetti. Jos kasettia ei tueta, asenna tuettu kasetti.</p> <p>b. Tulosta asiakirja. Käpristyykö paperi?</p>	Siirry vaiheeseen 3.	Ongelma on ratkaistu.
<p>Vaihe 3</p> <p>a. Säädä lokeron ohjaimet oikeaan kohtaan lisätyn paperin koon mukaan.</p> <p>b. Tulosta asiakirja. Käpristyykö paperi?</p>	Siirry vaiheeseen 4.	Ongelma on ratkaistu.
<p>Vaihe 4</p> <p>a. Määritä paperikoko ja -laji käyttöjärjestelmän mukaan joko Tulostusasetukset- tai Tulostus-valintaikkunassa.</p> <ul style="list-style-type: none"> • Varmista, että asetukset vastaavat lisättyä paperia. • Voit muuttaa asetusta myös tulostimen ohjauspaneelista. Navigoi kohtaan Asetukset > Paperi > Alustojen 	Siirry vaiheeseen 5.	Ongelma on ratkaistu.

Toimi	Kyllä	Ei
<p>asetukset > Paperikoko/-tyyppi. Jos tulostimessa ei ole kosketusnäyttöä, voit selata asetuksia OK.</p> <p>b. Tulosta asiakirja.</p> <p>Käpristyykö paperi?</p>		
<p>Vaihe 5</p> <p>a. Poista paperi, käännä se toisin päin ja aseta se uudelleen.</p> <p>b. Tulosta asiakirja.</p> <p>Käpristyykö paperi?</p>	Siirry vaiheeseen 6.	Ongelma on ratkaistu.
<p>Vaihe 6</p> <p>a. Lisää paperia uudesta pakkauksesta.</p> <p>Paperi imee kosteutta suuren kosteuspitoisuuden takia. Älä poista paperia kääreestä, ennen kuin otat sen käyttöön.</p> <p>b. Tulosta asiakirja.</p> <p>Käpristyykö paperi?</p>	Katso kohta Yhteyden ottaminen asiakastukeen .	Ongelma on ratkaistu.

Tuloste vääristynyt tai vino



-  **Huom.:** Tulosta tulostuslaadun testisivut, ennen kuin yrität ratkaista ongelman. Siirry ohjaustaulussa kohtaan **Asetukset > Vianmääritys > Tulostuslaadun testisivujen tulostus**. Jos tulostimessa ei ole kosketusnäyttöä, voit selata asetuksia **OK**-painikkeella.

Toimi	Kyllä	Ei
<p>Vaihe 1</p> <p>a. Säädä lokeron ohjaimet oikeaan kohtaan lisätyn paperin koon mukaan.</p> <p>b. Tulosta asiakirja.</p> <p>Onko tuloste vääristynyt tai vino?</p>	Siirry vaiheeseen 2.	Ongelma on ratkaistu.
<p>Vaihe 2</p> <p>a. Lisää paperia uudesta pakkauksesta.</p> <p>Paperi imee kosteutta suuren kosteuspitoisuuden takia. Älä poista paperia kääreestään, ennen kuin otat sen käyttöön.</p> <p>b. Tulosta asiakirja.</p> <p>Onko tuloste vääristynyt tai vino?</p>	Siirry vaiheeseen 3.	Ongelma on ratkaistu.
<p>Vaihe 3</p> <p>a. Tarkista, tuetaanko lisättyä paperia.</p> <p>Jos paperia ei tueta, lisää tuettua paperia.</p> <p>b. Tulosta asiakirja.</p> <p>Onko tuloste vääristynyt tai vino?</p>	Katso kohta Yhteyden ottaminen asiakastukeen .	Ongelma on ratkaistu.
<p>Vaihe 4</p> <p>a. Tulostettaessa kaksipuolisesti varmista, että arkinkääntäjän paperikokoasetus on määritetty oikein.</p> <p>Letter-, legal-, Oficio- tai folioasetuksen on oltava Letter.</p> <p>b. Tulosta asiakirja.</p> <p>Onko tuloste vääristynyt tai vino?</p>	Katso kohta Yhteyden ottaminen asiakastukeen .	Ongelma on ratkaistu.

Täysin mustia sivuja



Huom.: Tulosta tulostuslaadun testisivut, ennen kuin yrität ratkaista ongelman. Siirry ohjaustaulussa kohtaan **Asetukset > Vianmääritys > Tulostuslaadun testisivujen tulostus**. Jos tulostimessa ei ole kosketusnäyttöä, voit selata asetuksia **OK**-painikkeella.

Toimi	Kyllä	Ei
<p>Vaihe 1</p> <p>a. Tarkista, onko tulostimessa aito ja tuettu Xeroxin väriainekasetti.</p> <p>Jos väriainekasettia ei tueta, asenna tuettu kasetti.</p> <p>b. Tulosta asiakirja.</p> <p>Tulostaako tulostin täysin mustia sivuja?</p>	Siirry vaiheeseen 2.	Ongelma on ratkaistu.
<p>Vaihe 2</p> <p>a. Poista kuvayksikkö ja asenna se uudelleen.</p> <p>Älä altista kuvayksikköä suoralle valolle yli 10 minuutiksi. Pitkäaikainen altistuminen valolle voi aiheuttaa tulostuslaatuongelmia.</p> <p>Älä kosketa valojohderummun osaa, joka on kuvayksikön alla. Rumpujen koskettaminen saattaa heikentää tulevien tulostustöiden laatua.</p> <p>b. Tulosta asiakirja.</p> <p>Tulostaako tulostin täysin mustia sivuja?</p>	Siirry vaiheeseen 3.	Ongelma on ratkaistu.

Toimi	Kyllä	Ei
<p>Vaihe 3</p> <p>Tarkista, ettei kuvayksikössä ole vikoja.</p> <p>Varmista, että valojohderummun liitinpinta ei ole taipunut tai poissa paikaltaan.</p> <p>Onko kuvayksikkö kunnossa?</p>	<p>Katso kohta Yhteyden ottaminen asiakastukeen.</p>	<p>Siirry vaiheeseen 4.</p>
<p>Vaihe 4</p> <p>a. Vaihda kuvayksikkö.</p> <p>b. Tulosta asiakirja.</p> <p>Tulostaako tulostin täysin mustia sivuja?</p>	<p>Ota yhteyttä Yhteyden ottaminen asiakastukeen.</p>	<p>Ongelma on ratkaistu.</p>

Tekstiä tai kuvia leikkautuu

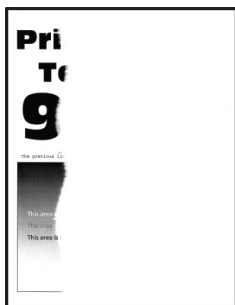

Huom.: Tulosta tulostuslaadun testisivut, ennen kuin yrität ratkaista ongelman. Siirry ohjaustaulussa kohtaan **Asetukset > Vianmääritys > Tulostuslaadun testisivujen tulostus**. Jos tulostimessa ei ole kosketusnäyttöä, voit selata asetuksia **OK**-painikkeella.

Toimi	Kyllä	Ei
<p>Vaihe 1</p> <p>a. Tarkista, onko tulostimessa aito ja tuettu Xeroxin väriainekasetti.</p> <p>Jos väriainekasettia ei tueta, asenna tuettu kasetti.</p> <p>b. Tulosta asiakirja.</p> <p>Leikkautuuko tekstiä tai kuvia?</p>	Siirry vaiheeseen 2.	Ongelma on ratkaistu.
<p>Vaihe 2</p> <p>a. Poista kuvayksikkö ja asenna se uudelleen.</p> <p>Älä altista kuvayksikköä suoralle valolle yli 10 minuutiksi. Pitkäaikainen altistuminen valolle voi aiheuttaa tulostuslaatuongelmia.</p> <p>Älä kosketa valojohderummun osaa, joka on kuvayksikön alla. Rumpujen koskettaminen saattaa heikentää tulevien tulostustöiden laatua.</p> <p>b. Tulosta asiakirja.</p> <p>Leikkautuuko tekstiä tai kuvia?</p>	Siirry vaiheeseen 3.	Ongelma on ratkaistu.
<p>Vaihe 3</p> <p>a. Vaihda kuvayksikkö.</p> <p>b. Tulosta asiakirja.</p> <p>Leikkautuuko tekstiä tai kuvia?</p>	Katso kohta Yhteyden ottaminen asiakastukeen .	Ongelma on ratkaistu.

Väriaine hankautuu helposti pois

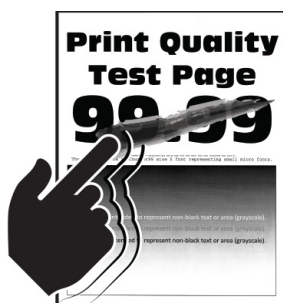

-  **Huom.:** Tulosta tulostuslaadun testisivut, ennen kuin yrität ratkaista ongelman. Siirry ohjaustaulussa kohtaan **Asetukset > Vianmääritys > Tulostuslaadun testisivujen tulostus**. Jos tulostimessa ei ole kosketusnäyttöä, voit selata asetuksia **OK**-painikkeella.

Toimi	Kyllä	Ei
<p>Vaihe 1</p> <p>a. Tarkista, onko tulostimessa aito ja tuettu Xeroxin väriainekasetti.</p> <p>Jos väriainekasettia ei tueta, asenna tuettu kasetti.</p> <p>b. Tulosta asiakirja.</p> <p>Hankautuuko väriaine helposti pois?</p>	Siirry vaiheeseen 2.	Ongelma on ratkaistu.
<p>Vaihe 2</p> <p>a. Määritä paperilaji käyttöjärjestelmän mukaan joko Tulostusmääritykset- tai Tulostus-valintaikkunassa.</p> <ul style="list-style-type: none"> • Varmista, että asetus vastaa lisättyä paperia. • Voit muuttaa asetusta myös tulostimen ohjauspaneelista. Navigoi kohtaan Asetukset > Paperi > Alustojen asetukset > Paperikoko/-tyyppi. <p>b. Tulosta asiakirja.</p> <p>Hankautuuko väriaine helposti pois?</p>	Katso kohta Yhteyden ottaminen asiakastukeen .	Ongelma on ratkaistu.

Vaakasuuntaiset vaaleat juovat



Huom.: Tulosta tulostuslaadun testisivut, ennen kuin yrität ratkaista ongelman. Siirry ohjaustaulussa kohtaan **Asetukset > Vianmääritys > Tulostuslaadun testisivujen tulostus**. Jos tulostimessa ei ole kosketusnäyttöä, voit selata asetuksia **OK**-painikkeella.

Vianmääritys

Toimi	Kyllä	Ei
<p>Vaihe 1</p> <p>a. Tarkista, onko tulostimessa aito ja tuettu Xeroxin väriainekasetti.</p> <p>Jos kasettia ei tueta, asenna tuettu kasetti.</p> <p>b. Tulosta asiakirja.</p> <p>Näkykö tulosteissa vaakasuuntaisia vaaleita juovia?</p>	Siirry vaiheeseen 2.	Ongelma on ratkaistu.
<p>Vaihe 2</p> <p>a. Poista kuvayksikkö ja asenna se uudelleen.</p> <p>Älä altista kuvayksikköä suoralle valolle yli 10 minuutiksi. Pitkäaikainen altistuminen valolle voi aiheuttaa tulostuslaatuongelmia.</p> <p>Älä kosketa valojohderummun osaa, joka on kuvayksikön alla. Rumpujen koskettaminen saattaa heikentää tulevien tulostustöiden laatua.</p> <p>b. Tulosta asiakirja.</p> <p>Näkykö tulosteissa vaakasuuntaisia vaaleita juovia?</p>	Siirry vaiheeseen 3.	Ongelma on ratkaistu.
<p>Vaihe 3</p> <p>a. Vaihda kuvayksikkö.</p> <p>b. Tulosta asiakirja.</p> <p>Näkykö tulosteissa vaakasuuntaisia vaaleita juovia?</p>	Katso kohta Yhteyden ottaminen asiakastukeen .	Ongelma on ratkaistu.

Pystysuuntaiset vaaleat juovat



 **Huom.:** Tulosta tulostuslaadun testisivut, ennen kuin yrität ratkaista ongelman. Siirry ohjaustaulussa kohtaan **Asetukset > Vianmääritys > Tulostuslaadun testisivujen tulostus**. Jos tulostimessa ei ole kosketusnäyttöä, voit selata asetuksia **OK**-painikkeella.

Toimi	Kyllä	Ei
<p>Vaihe 1</p> <p>a. Tarkista, onko tulostimessa aito ja tuettu Xeroxin väriainekasetti.</p> <p>Jos kasettia ei tueta, asenna tuettu kasetti.</p> <p>b. Tulosta asiakirja.</p> <p>Näkykö tulosteissa pystysuuntaisia vaaleita juovia?</p>	Siirry vaiheeseen 2.	Ongelma on ratkaistu.
<p>Vaihe 2</p> <p>a. Tarkista väriainekasetin tila.</p> <p>Navigoi ohjaustaulusta kohtaan: Asetukset > Raportit > Laite > Laitetilastot</p> <p>b. Tarkista tulostettujen sivujen Tarviketiedot-osasta väriainekasetin tila.</p> <p>Näkykö tulosteissa pystysuuntaisia vaaleita juovia?</p>	Siirry vaiheeseen 3.	Ongelma on ratkaistu.
<p>Vaihe 3</p> <p>a. Vaihda väriainekasetti.</p> <p>b. Tulosta asiakirja.</p> <p>Näkykö tulosteissa pystysuuntaisia vaaleita juovia?</p>	Katso kohta Yhteyden ottaminen asiakastukeen .	Ongelma on ratkaistu.

Pystysuuntaiset valkoiset viivat



Huom.: Tulosta tulostuslaadun testisivut, ennen kuin yrität ratkaista ongelman. Siirry ohjaustaulussa kohtaan **Asetukset > Vianmääritys > Tulostuslaadun testisivujen tulostus**. Jos tulostimessa ei ole kosketusnäyttöä, voit selata asetuksia **OK**-painikkeella.

Toimi	Kyllä	Ei
<p>Vaihe 1</p> <p>a. Tarkista, onko tulostimessa aito ja tuettu Xeroxin väriainekasetti.</p> <p>Jos kasettia ei tueta, asenna tuettu kasetti.</p> <p>b. Tulosta asiakirja.</p> <p>Näkykö tulosteissa pystysuuntaisia valkoisia viivoja?</p>	<p>Siirry vaiheeseen 2.</p>	<p>Ongelma on ratkaistu.</p>
<p>Vaihe 2</p> <p>a. Määritä paperilaji käyttöjärjestelmän mukaan joko Tulostusmääritykset- tai Tulostus-valintaikkunassa.</p> <ul style="list-style-type: none"> Varmista, että asetus vastaa lisättyä paperia. Voit muuttaa asetusta myös tulostimen ohjauspaneelista. Navigoi kohtaan Asetukset > Paperi > Alustojen asetukset > Paperikoko/-tyyppi. <p>b. Tulosta asiakirja.</p> <p>Näkykö tulosteissa pystysuuntaisia valkoisia viivoja?</p>	<p>Katso kohta Yhteyden ottaminen asiakastukeen.</p>	<p>Ongelma on ratkaistu.</p>

Pystysuuntaiset tummat juovat

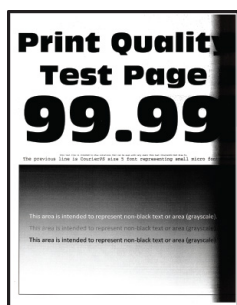



-  **Huom.:** Tulosta tulostuslaadun testisivut, ennen kuin yrität ratkaista ongelman. Siirry ohjaustaulussa kohtaan **Asetukset > Vianmääritys > Tulostuslaadun testisivujen tulostus**. Jos tulostimessa ei ole kosketusnäyttöä, voit selata asetuksia **OK**-painikkeella.

Vianmääritys

Toimi	Kyllä	Ei
<p>Vaihe 1</p> <p>a. Tarkista, onko tulostimessa aito ja tuettu Xeroxin väriainekasetti.</p> <p>Jos väriainekasettia ei tueta, asenna tuettu kasetti.</p> <p>b. Tulosta asiakirja.</p> <p>Näkykö tulosteissa pystysuuntaisia tummia juovia?</p>	Siirry vaiheeseen 2.	Ongelma on ratkaistu.
<p>Vaihe 2</p> <p>a. Poista kuvayksikkö ja asenna se uudelleen.</p> <p>Älä altista kuvayksikköä suoralle valolle yli 10 minuutiksi. Pitkäaikainen altistuminen valolle voi aiheuttaa tulostuslaatuongelmia.</p> <p>Älä kosketa valojohderummun osaa, joka on kuvayksikön alla. Rumpujen koskettaminen saattaa heikentää tulevien tulostustöiden laatua.</p> <p>b. Tulosta asiakirja.</p> <p>Näkykö tulosteissa pystysuuntaisia tummia juovia?</p>	Siirry vaiheeseen 3.	Ongelma on ratkaistu.
<p>Vaihe 3</p> <p>a. Tarkista, loistaako tulostimen oikeaan laitaan kirkas valo, ja siirrä tulostin tarvittaessa.</p> <p>b. Tulosta asiakirja.</p> <p>Näkykö tulosteissa pystysuuntaisia tummia juovia?</p>	Katso kohta Yhteyden ottaminen asiakastukeen .	Ongelma on ratkaistu.

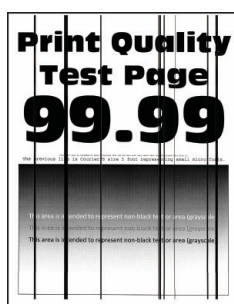
Pystysuuntaiset tummat viivat tai raidat





-  **Huom.:** Tulosta tulostuslaadun testisivut, ennen kuin yrität ratkaista ongelman. Siirry ohjaustaulussa kohtaan **Asetukset > Vianmääritys > Tulostuslaadun testisivujen tulostus**. Jos tulostimessa ei ole kosketusnäyttöä, voit selata asetuksia **OK**-painikkeella.

Vianmääritys

Toimi	Kyllä	Ei
<p>Vaihe 1</p> <p>a. Tarkista, onko tulostimessa aito ja tuettu Xeroxin väriainekasetti.</p> <p>Jos väriainekasettia ei tueta, asenna tuettu kasetti.</p> <p>b. Tulosta asiakirja.</p> <p>Näkykö tulosteissa pystysuuntaisia tummia viivoja tai raitoja?</p>	Siirry vaiheeseen 2.	Ongelma on ratkaistu.
<p>Vaihe 2</p> <p>a. Poista kuvayksikkö ja asenna se uudelleen.</p> <p>Älä altista kuvayksikköä suoralle valolle yli 10 minuutiksi. Pitkäaikainen altistuminen valolle voi aiheuttaa tulostuslaatuongelmia.</p> <p>Älä kosketa valojohderummun osaa, joka on kuvayksikön alla. Rumpujen koskettaminen saattaa heikentää tulevien tulostustöiden laatua.</p> <p>b. Tulosta asiakirja.</p> <p>Näkykö tulosteissa pystysuuntaisia tummia viivoja tai raitoja?</p>	Siirry vaiheeseen 3.	Ongelma on ratkaistu.
<p>Vaihe 3</p> <p>a. Vaihda kuvayksikkö.</p> <p>b. Tulosta asiakirja.</p> <p>Näkykö tulosteissa pystysuuntaisia tummia viivoja tai raitoja?</p>	Katso kohta Yhteyden ottaminen asiakastukeen .	Ongelma on ratkaistu.

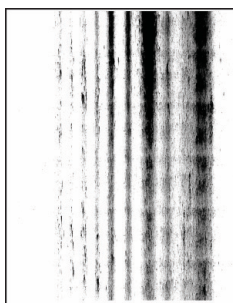
Pystysuuntaiset tummat raidat ja puuttuva tuloste



 **Huom.:** Tulosta tulostuslaadun testisivut, ennen kuin yrität ratkaista ongelman. Siirry ohjaustaulussa kohtaan **Asetukset > Vianmääritys > Tulostuslaadun testisivujen tulostus**. Jos tulostimessa ei ole kosketusnäyttöä, voit selata asetuksia **OK**-painikkeella.

Toimi	Kyllä	Ei
<p>Vaihe 1</p> <p>a. Poista kuvayksikkö ja asenna se uudelleen.</p> <p>Älä altista kuvayksikköä suoralle valolle yli 10 minuutiksi. Pitkäaikainen altistuminen valolle voi aiheuttaa tulostuslaatuongelmia.</p> <p>Älä kosketa valojohderummun osaa, joka on kuvayksikön alla. Rumpujen koskettaminen saattaa heikentää tulevien tulostustöiden laatua.</p> <p>b. Tulosta asiakirja.</p> <p>Näkykö tulosteissa pystysuuntaisia tummia raitoja ja puuttuuko kuvia?</p>	Siirry vaiheeseen 2.	Ongelma on ratkaistu.
<p>Vaihe 2</p> <p>a. Tarkista, onko tulostimessa aito ja tuettu Xeroxin väriainekasetti.</p> <p>Jos väriainekasettia ei tueta, asenna tuettu kasetti.</p> <p>b. Tulosta asiakirja.</p> <p>Näkykö tulosteissa pystysuuntaisia tummia raitoja ja puuttuuko kuvia?</p>	Katso kohta Yhteyden ottaminen asiakastukeen .	Ongelma on ratkaistu.

Toistuvat virhekuviot



Huom.: Tulosta tulostuslaadun testisivut, ennen kuin yrität ratkaista ongelman. Siirry ohjaustaulussa kohtaan **Asetukset > Vianmääritys > Tulostuslaadun testisivujen tulostus**. Jos tulostimessa ei ole kosketusnäyttöä, voit selata asetuksia **OK**-painikkeella.

Toimi	Kyllä	Ei
<p>Vaihe 1</p> <p>Tarkista tulostuslaadun testisivujen perusteella, vastaako toistuvien virhekuvioiden väli jotain seuraavista:</p> <ul style="list-style-type: none"> • Kuvayksikkö <ul style="list-style-type: none"> – 75,40 mm (2,97") – 34,70 mm (1,37") – 23,9 mm (0,94") • Väriainekasetti <ul style="list-style-type: none"> – 35,70 mm (1,41") – 36,80 mm (1,45") • Siirtotela <ul style="list-style-type: none"> – 44 mm (1,73") • Kiinnityslaite <ul style="list-style-type: none"> – 78,1 mm (3,07") – 75,4 mm (2,97") <p>Vastaako toistuvien virhekuvioiden väli mittauksia?</p>	Siirry vaiheeseen 2.	Kirjaa etäisyys muistiin ja katso Yhteyden ottaminen asiakastukeen .
<p>Vaihe 2</p> <p>a. Vaihda tarvike, joka vastaa toistuvien virhekuvioiden välistä etäisyyttä.</p> <p>Jos tarvike on siirtotela tai kiinnityslaite, katso kohta Yhteyden ottaminen asiakastukeen.</p> <p>b. Tulosta asiakirja.</p> <p>Näkykö toistuvia virhekuvioita?</p>	Katso kohta Yhteyden ottaminen asiakastukeen .	Ongelma on ratkaistu.

Tulostustyöt eivät tulostu

Toimi	Kyllä	Ei
<p>Vaihe 1</p> <p>1 Avaa tulostusvalintaikkuna siinä asiakirjassa, jonka yrität tulostaa, ja varmista, että oikea tulostin on valittu.</p> <p>2 Tulosta asiakirja.</p> <p>Tulostuiko asiakirja?</p>	Ongelma on ratkaistu.	Siirry vaiheeseen 2.
<p>Vaihe 2</p> <p>1 Tarkista, että tulostimeen on kytketty virta.</p> <p>2 Ratkaise näyttöön avautuvat virheilmoitukset.</p> <p>3 Tulosta asiakirja.</p> <p>Tulostuiko asiakirja?</p>	Ongelma on ratkaistu.	Siirry vaiheeseen 3.
<p>Vaihe 3</p> <p>1 Varmista, että portit toimivat ja että kaapelit on liitetty pitävästi tietokoneeseen ja tulostimeen.</p> <p>Lisätietoja on tulostimen asennusohjeissa.</p> <p>2 Tulosta asiakirja.</p> <p>Tulostuiko asiakirja?</p>	Ongelma on ratkaistu.	Siirry vaiheeseen 4.
<p>Vaihe 4</p> <p>1 Sammuta tulostin, odota noin 10 sekuntia ja käynnistä tulostin uudelleen.</p> <p>2 Tulosta asiakirja.</p> <p>Tulostuiko asiakirja?</p>	Ongelma on ratkaistu.	Siirry vaiheeseen 5.
<p>Vaihe 5</p> <p>1 Poista tulostinohjain ja asenna se sitten uudelleen.</p> <p>2 Tulosta asiakirja.</p> <p>Tulostuiko asiakirja?</p>	Ongelma on ratkaistu.	Katso kohta Yhteyden ottaminen asiakastukeen .

Työ tulostuu väärältä alustalta tai väärälle paperille tai erikoismateriaalille.

Toimi	Kyllä	Ei
<p>Vaihe 1</p> <p>a. Tarkista, että tulostus tapahtuu oikealle paperityypille.</p> <p>b. Tulosta asiakirja.</p> <p>Onko asiakirja tulostettu oikealle paperityypille?</p>	Siirry vaiheeseen 2.	Lisää laitteeseen oikeankokoista ja -tyyppistä paperia.
<p>Vaihe 2</p> <p>a. Määritä paperikoko ja -laji käyttöjärjestelmän mukaan joko Tulostusasetukset- tai Tulostus-valintaikkunassa.</p> <p>Voit muuttaa näitä asetuksia myös tulostimen ohjaustaulusta. Siirry kohtaan:</p> <p>Asetukset > Paperi > Alustojen asetukset > Paperikoko/-tyyppi</p> <p>Jos tulostimessa ei ole kosketusnäyttöä, voit selata asetuksia OK.</p> <p>b. Varmista, että asetukset vastaavat lisättyä paperia.</p> <p>c. Tulosta asiakirja.</p> <p>Onko asiakirja tulostettu oikealle paperityypille?</p>	Ongelma on ratkaistu.	Katso kohta Yhteyden ottaminen asiakastukeen .

Hidas tulostus

Toimi	Kyllä	Ei
<p>Vaihe 1</p> <p>Varmista, että tulostinkaapeli on liitetty kunnolla tulostimeen ja tietokoneeseen, tulostuspalvelimeen tai muuhun verkkolaitteeseen.</p> <p>Tulostaako tulostin hitaasti?</p>	Siirry vaiheeseen 2.	Ongelma on ratkaistu.
Vaihe 2	Siirry vaiheeseen 3.	Ongelma on ratkaistu.

Toimi	Kyllä	Ei
<p>a. Varmista, että tulostin ei ole hiljaisessa tilassa.</p> <p>Navigoi ohjaustaulusta kohtaan: Asetukset > Laite > Ylläpito > Määritys-valikko > Laitteen toiminnot > Hiljainen tila</p> <p>Jos tulostimessa ei ole kosketusnäyttöä, voit selata asetuksia OK.</p> <p>b. Tulosta asiakirja.</p> <p>Tulostaako tulostin hitaasti?</p>		
<p>Vaihe 3</p> <p>a. Määritä tulostustarkkuus käyttöjärjestelmän mukaan joko Tulostusmääritykset- tai Tulostus-valintaikkunassa.</p> <p>b. Valitse tarkkuudeksi 600 dpi.</p> <p>c. Tulosta asiakirja.</p> <p>Tulostaako tulostin hitaasti?</p>	Siirry vaiheeseen 4.	Ongelma on ratkaistu.
<p>Vaihe 4</p> <p>a. Navigoi ohjaustaulusta kohtaan: Asetukset > Tulostus > Laatu > Tulostustarkkuus</p> <p>Jos tulostimessa ei ole kosketusnäyttöä, voit selata asetuksia OK.</p> <p>b. Valitse tarkkuudeksi 600 dpi.</p> <p>c. Tulosta asiakirja.</p> <p>Tulostaako tulostin hitaasti?</p>	Siirry vaiheeseen 5.	Ongelma on ratkaistu.
<p>Vaihe 5</p> <p>a. Määritä paperilajiasetus käyttöjärjestelmän mukaan joko Tulostusmääritykset- tai Tulostus-valintaikkunassa.</p> <ul style="list-style-type: none"> • Varmista, että asetus vastaa lisättyä paperia. • Voit muuttaa asetusta myös tulostimen ohjauspaneelista. Navigoi kohtaan Asetukset > Paperi > Alustojen asetukset > Paperikoko/-tyyppi. Jos tulostimessa ei 	Siirry vaiheeseen 6.	Ongelma on ratkaistu.

Toimi	Kyllä	Ei
<p>ole kosketusnäyttöä, voit selata asetuksia OK.</p> <ul style="list-style-type: none"> • Painava paperi tulostuu hitaammin. • Letter-, A4- ja Legal-kokoa pienempi paperi voi tulostua hitaammin. <p>b. Tulosta asiakirja.</p> <p>Tulostaako tulostin hitaasti?</p>		
<p>Vaihe 6</p> <p>a. Varmista, että tulostimen tulostusmateriaalin laatu- ja painoasetukset vastaavat lisättävää paperia.</p> <p>Navigoi ohjaustaulusta kohtaan: Asetukset > Paperi > Materiaalimääritykset > Materiaalityypit</p> <p>Jos tulostimessa ei ole kosketusnäyttöä, voit selata asetuksia OK.</p> <p>Karkea ja painava paperi voi tulostua hitaammin.</p> <p>b. Tulosta asiakirja.</p> <p>Tulostaako tulostin hitaasti?</p>	Siirry vaiheeseen 7.	Ongelma on ratkaistu.
<p>Vaihe 7</p> <p>Poista pidossa olevat työt.</p> <p>Tulostaako tulostin hitaasti?</p>	Siirry vaiheeseen 8.	Ongelma on ratkaistu.
<p>Vaihe 8</p> <p>a. Varmista, että tulostin ei kuumene liikaa.</p> <ul style="list-style-type: none"> • Anna tulostimen jäähtyä pitkän tulostustyön jälkeen. • Huomioi tulostimen käyttöympäristön suositeltu lämpötila. Katso lisätietoja kohdasta Tulostimen paikan valitseminen. <p>b. Tulosta asiakirja.</p> <p>Tulostaako tulostin hitaasti?</p>	Katso kohta Yhteyden ottaminen asiakastukeen .	Ongelma on ratkaistu.

Tulostin ei vastaa

Toimi	Kyllä	Ei
<p>Vaihe 1</p> <p>Tarkista, että virtajohto on liitetty pistorasiaan.</p> <p>Tulipalon tai sähköiskun vaaran välttämiseksi liitä virtajohto suoraan asianmukaiseen maadoitettuun sähköpistokkeeseen, joka on lähellä ja helposti saatavilla.</p> <p>Vastaako tulostin?</p>	Ongelma on ratkaistu.	Siirry vaiheeseen 2.
<p>Vaihe 2</p> <p>Tarkista, onko pistorasian virta katkaistu kytkimellä tai katkaisimella.</p> <p>Onko pistorasian virta katkaistu kytkimellä tai katkaisimella?</p>	Kytke virta kytkimellä tai palauta katkaisin.	Siirry vaiheeseen 3.
<p>Vaihe 3</p> <p>Tarkista, että tulostimeen on kytketty virta.</p> <p>Onko tulostimeen kytketty virta?</p>	Siirry vaiheeseen 4.	Kytke tulostimeen virta.
<p>Vaihe 4</p> <p>Tarkista, onko tulostin lepo- tai horrostilassa.</p> <p>Onko tulostin lepo- tai horrostilassa?</p>	Herätä tulostin painamalla virtapainiketta.	Siirry vaiheeseen 5.
<p>Vaihe 5</p> <p>Varmista, että kaapelit, joilla tulostin ja tietokone on liitetty toisiinsa, on liitetty oikeisiin portteihin.</p> <p>Onko kaapelit liitetty oikeisiin portteihin?</p>	Siirry vaiheeseen 6.	Liitä kaapelit oikeisiin portteihin.

Vianmääritys

Toimi	Kyllä	Ei
Vaihe 6 Asenna oikea tulostinohjain. Vastaako tulostin?	Ongelma on ratkaistu.	Siirry vaiheeseen 7.
Vaihe 7 Sammuta tulostin, odota noin 10 sekuntia ja käynnistä tulostin uudelleen. Vastaako tulostin?	Ongelma on ratkaistu.	Katso kohta Yhteyden ottaminen asiakastukeen .

Flash-asemaa ei voi lukea

Toimi	Kyllä	Ei
<p>Vaihe 1</p> <p>Tarkista, käsitteleeekö tulostin parhaillaan toista tulostus-, kopiointi-, skannaus- tai faksaustyötä.</p> <p>Onko tulostin valmis?</p>	Siirry vaiheeseen 2.	Odota, kunnes tulostin on käsitellyt toisen työn.
<p>Vaihe 2</p> <p>Tarkista, onko flash-asema tuettu. Lisätietoja on kohdassa Tuetut flash-asemat ja tiedostotyypit.</p> <p>Onko flash-asema tuettu?</p>	Siirry vaiheeseen 3.	Aseta tuettu flash-asema.
<p>Vaihe 3</p> <p>Poista flash-asema ja aseta se sitten uudelleen.</p> <p>Tunnistaako tulostin flash-aseman?</p>	Ongelma on ratkaistu.	Katso kohta Yhteyden ottaminen asiakastukeen .

USB-portin käyttöönotto

Navigoi ohjaustaulusta kohtaan **Asetukset > Verkko/portit > USB > Ota USB-portti käyttöön**

Jos tulostimessa ei ole kosketusnäyttöä, voit selata asetuksia **OK**.

Verkkoyhteysongelmat

Embedded Web Server ei avaudu

Toimi	Kyllä	Ei
<p>Vaihe 1</p> <p>Tarkista, että tulostimeen on kytketty virta.</p> <p>Onko tulostimeen kytketty virta?</p>	Siirry vaiheeseen 2.	Kytke tulostimeen virta.
<p>Vaihe 2</p> <p>Tarkista, että tulostimen IP-osoite on oikea.</p> <ul style="list-style-type: none"> • IP-osoite näkyy aloitusnäytössä. • IP-osoite on neljä pisteillä erotettua numerosarjaa, kuten 123.123.123.123. <p>Onko tulostimen IP-osoite oikea?</p>	Siirry vaiheeseen 3.	Kirjoita tulostimen oikea IP-osoite osoitekenttään.
<p>Vaihe 3</p> <p>Tarkista, että käytät tuettua selainta:</p> <ul style="list-style-type: none"> • Internet Explorer -versio 11 tai uudempi • Microsoft Edge • Safari-versio 6 tai uudempi • Google Chrome™ -versio 32 tai uudempi • Mozilla Firefox -versio 24 tai uudempi <p>Onko käyttämäsi selain tuettu?</p>	Siirry vaiheeseen 4.	Asenna tuettu selain.
<p>Vaihe 4</p> <p>Tarkista, että verkkoyhteys toimii.</p> <p>Toimiiko verkkoyhteys?</p>	Siirry vaiheeseen 5.	Ota yhteyttä järjestelmänvalvojaan.
<p>Vaihe 5</p> <p>Tarkista, että kaapelit on liitetty tukevasti tulostimeen ja tulostuspalvelimeen. Lisätietoja on tulostimen käyttöohjeissa.</p> <p>Onko kaapelit kiinnitetty kunnolla?</p>	Siirry vaiheeseen 6.	Varmista kaapeliliitännät.

Toimi	Kyllä	Ei
Vaihe 6 Tarkista, onko välityspalvelimet poistettu käytöstä. Onko välityspalvelimet poistettu käytöstä?	Siirry vaiheeseen 7.	Ota yhteyttä järjestelmänvalvojaan.
Vaihe 7 Avaa Embedded Web Server. Avautuiko Embedded Web Server?	Ongelma on ratkaistu.	Katso kohta Yhteyden ottaminen asiakastukeen .

Tulostinta ei voida yhdistää Wi-Fi-verkkoon

Toimi	Kyllä	Ei
Vaihe 1 Varmista, että Aktiivinen sovitin -asetuksena on Automaattinen. Navigoi ohjaustaulusta kohtaan Asetukset > Verkko/portit > Verkon esittely > Aktiivinen sovitin > Automaattinen Jos tulostimessa ei ole kosketusnäyttöä, voit selata asetuksia OK . Pystyykö tulostin yhdistämään Wi-Fi-verkkoon?	Ongelma on ratkaistu.	Siirry vaiheeseen 2.
Vaihe 2 Tarkista, onko oikea Wi-Fi-verkko valittu. Jotkin reitittimet voivat jakaa oletus-SSID:n. Oletko yhdistämässä oikeaan Wi-Fi-verkkoon?	Siirry vaiheeseen 4.	Siirry vaiheeseen 3.
Vaihe 3 Yhdistä oikeaan Wi-Fi-verkkoon. Lisätietoja on kohdassa Tulostimen yhdistäminen verkkoon . Pystyykö tulostin yhdistämään Wi-Fi-verkkoon?	Ongelma on ratkaistu.	Siirry vaiheeseen 4.
Vaihe 4	Siirry vaiheeseen 6.	Siirry vaiheeseen 5.

Toimi	Kyllä	Ei
<p>Tarkista langaton suojaustila.</p> <p>Navigoi ohjauspaneelista kohtaan Asetukset > Verkko/portit > Langaton > Langaton suojaustila</p> <p>Jos tulostimessa ei ole kosketusnäyttöä, voit selata asetuksia .</p> <p>Onko valittu oikea langaton suojaustila?</p>		
<p>Vaihe 5</p> <p>Valitse oikea langaton suojaustila.</p> <p>Pystyykö tulostin yhdistämään Wi-Fi-verkkoon?</p>	Ongelma on ratkaistu.	Siirry vaiheeseen 6.
<p>Vaihe 6</p> <p>Varmista, että annoit oikean verkon salasanan.</p> <p>Huomioi salasanan välilyönnit, numerot ja isot kirjaimet.</p> <p>Pystyykö tulostin yhdistämään Wi-Fi-verkkoon?</p>	Ongelma on ratkaistu.	Katso kohta Yhteyden ottaminen asiakastukeen .

Tarvikeongelmat

Vaihda kasetti, tulostimen alue ei täsmää – käytä aluetta 708699

Voit korjata ongelman ostamalla tulostimen aluetta vastaavan väriainekasetin tai kaikille alueille sopivan yleisväriainekasetin.

- Virheviestin 42 ensimmäinen numero ilmaisee tulostimen alueen.
- Virheviestin 42 toinen numero ilmaisee väriainekasetin alueen.

Taulukko 12.1 Tulostimen ja väriainekasetin alueet

Alue	Numerokoodi
Maailmanlaajuinen tai aluetta ei ole määritetty	0
Pohjois-Amerikka (Yhdysvallat, Kanada)	1
Euroopan talousalue, Länsi-Eurooppa, Pohjoismaat, Sveitsi	2
Tyynenmeren Aasia	3
Latinalainen Amerikka	4
Muu Eurooppa, Lähi-itä ja Afrikka	5
Australia, Uusi-Seelanti	6
Virheellinen alue	9

 **Huom.:** Voit selvittää tulostimen ja väriainekasetin alueasetukset tulostamalla tulostuslaadun testisivut. Navigoi ohjaustaulusta kohtaan: **Asetukset > Vianetsintä > Tulostuslaadun testisivujen tulostus.**

muuta kuin Xerox-tarvikkeita

Tulostin on havainnut muun Xeroxin valmistaman tarvikkeen tulostimessa.

Xerox-tulostimesi toimii parhaiten aidoilla Xerox-tarvikkeilla. Kolmannen osapuolen tarvikkeiden käyttö voi vaikuttaa tulostimen ja sen kuvantuottoyksikön suorituskykyyn, toimintavarmuuteen tai käyttöikään.

Käyttöikää mittaavat osat on suunniteltu toimimaan Xeroxin tarvikkeiden kanssa ja saattavat toimia odottamattomalla tavalla, jos kolmannen osapuolen tarvikkeita käytetään.

Kuvantuottoyksikön osien käyttö suunnitellun käyttöiän kuluttua umpeen voi vahingoittaa Xerox-tulostinta tai sen osia.

 **Vaara:** Kolmannen osapuolen tarvikkeiden tai osien käyttö voi vaikuttaa takuun kattavuuteen. Takuu ei välttämättä kata kolmannen osapuolen tarvikkeiden tai osien käytöstä aiheutuneita vahinkoja.

Hyväksy kaikki mainitut riskitekijät ja jatka kolmannen osapuolen tarvikkeiden käyttöä tulostimessa painamalla X- ja OK-painikkeita yhtä aikaa 15 sekunnin ajan.

Jos et hyväksy mainittuja riskitekijöitä, poista kolmannen osapuolen tarvike tai osa tulostimesta ja asenna sen tilalle aito Xerox-tarvike tai -osa. Katso lisätietoja kohdasta [Aitojen Xerox-tarvikkeiden käyttäminen](#).

Tukosten poistaminen

Tukosten välttäminen

Lisää paperi oikein

- Varmista, että paperi on alustassa suorassa.

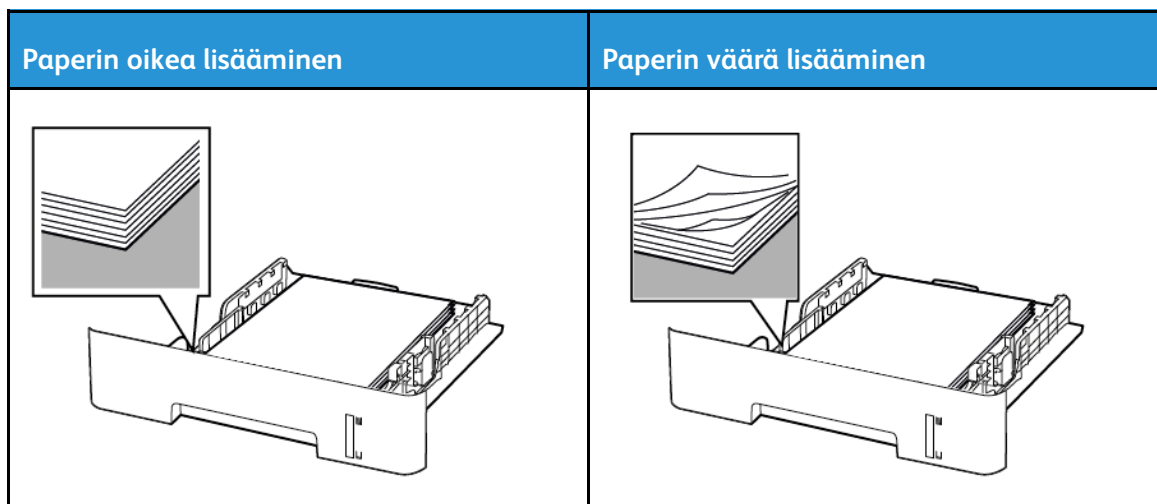

- Älä lisää alustaan paperia tai poista alustaa tulostamisen aikana.
- Älä lisää laitteeseen liikaa paperia. Varmista, että pinon korkeus on paperin enimmäistäyttöosoittimen alapuolella.
- Älä liu'uta paperia alustaan. Lisää paperi kuvan mukaisesti.

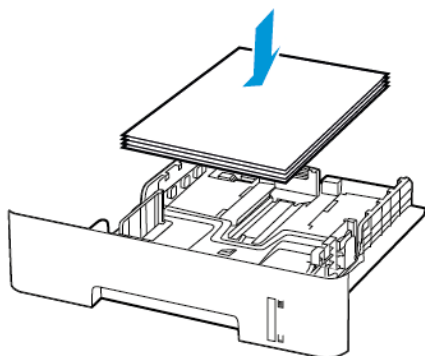

- Varmista, että paperiohjaimet ovat oikeassa asennossa, eivätkä paina paperia tai kirjekuoria liian tiukasti.
- Tulostettaessa kaksipuolisesti A4-kokoiselle paperille varmista, että arkinkäntäjän paperikokoasetukseksi on määritetty A4.
- Tulostettaessa kaksipuolisesti Letter-, Legal-, Oficio- tai Folio-kokoiselle paperille varmista, että arkinkäntäjän paperikokoasetukseksi on määritetty Letter.
- Työnnä alusta kunnolla paikalleen tulostimen sisään paperin lisäämisen jälkeen.

Käytä suositeltua paperia

- Käytä ainoastaan suositeltua paperia tai erikoistulostusmateriaalia.
- Älä lisää rypyistä, taitettua, kosteaä tai käpristynyttä paperia.
- Taivuta ja ilmasta paperipino ja suorista sen reunat, ennen kuin lisäät sen tulostimeen.

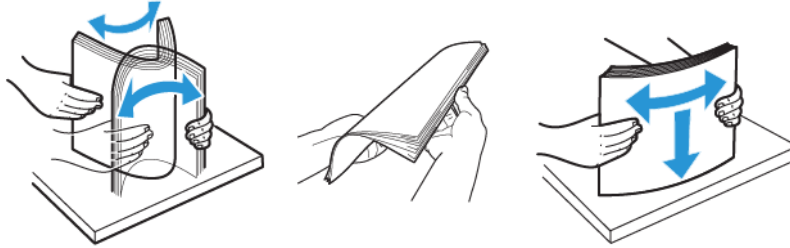

- Älä käytä käsin leikattua tai rajattua materiaalia.
- Älä käytä samassa lokerossa eri kokoisia, painoisia tai tyyppisiä papereita.
- Varmista, että paperikoko ja -laji on asetettu oikein tietokoneen tai tulostimen ohjauspaneelissa.
- Säilytä paperi valmistajan suositusten mukaisesti.

Tukoksen sijainnin tunnistaminen

- Kun käyttöpaneeliin tulee ilmoitus Tukosavustaja -asetus on käytössä, tulostin tyhjentää tyhjäät tai osittain tulostetut sivut, kun juuttunut paperi on poistettu. Tarkista tyhjäät sivut tulosteista.
- Kun käyttöpaneeliin tulee ilmoitus Tukoselvitys -asetus on käytössä tai automaattinen, tulostin tulostaa jumiutuneet sivut uudelleen.

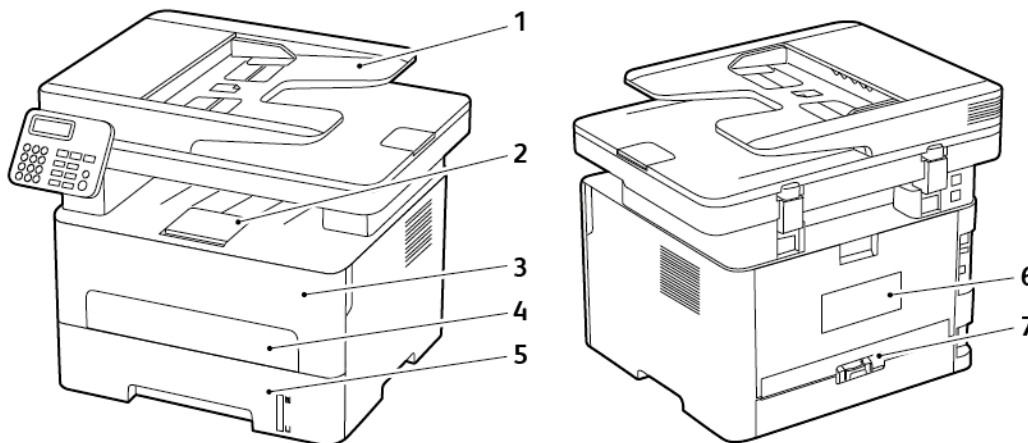

1. Originaalien syöttölaite (ADF)
2. Vakioluovutusalausta
3. Etuovi
4. Manuaalinen syöttöaukko
5. Alusta

6. Takaovi
7. Dupleksilaite

Paperitukos alustassa

1. Irrota alusta.

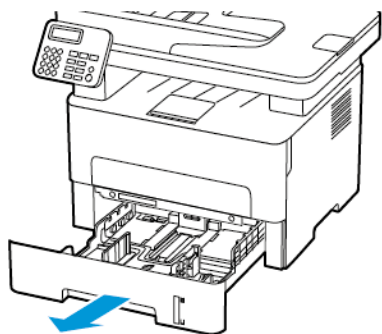

2. Poista juuttunut paperi.

 **Huom.:** Varmista, että poistat kaikki paperinpalat.

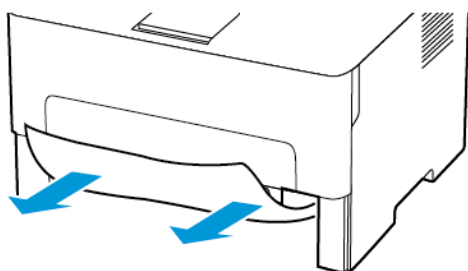

3. Aseta alusta tulostimeen.

Paperitukos etuovessa

1. Avaa etuovi.

 **Vaara:** Estä sähköstaattisen purkauksen aiheuttama vahinko koskettamalla tulostimen metallikehystä ennen kuin avaat tai kosketat tulostimen sisäosia.

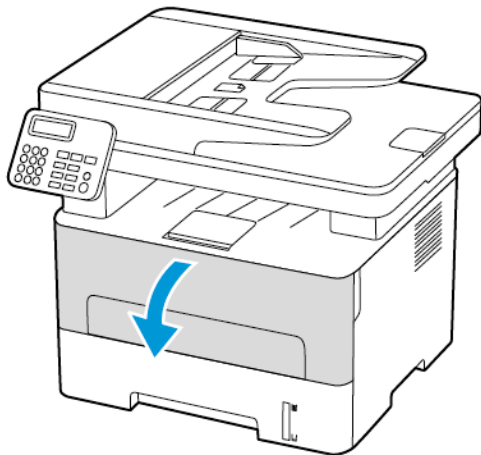

2. Irrota kuvayksikkö.

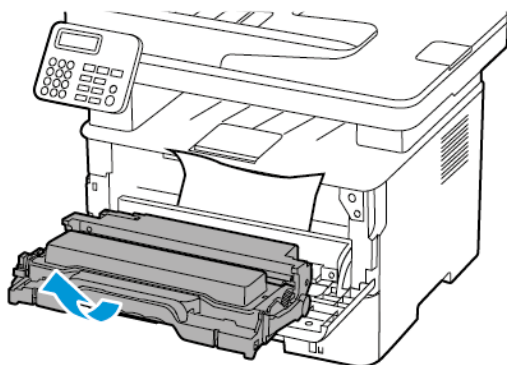

 **Vaara:** Älä altista kuvayksikköä suoralle valolle yli 10 minuutiksi. Pitkäaikainen altistuminen valolle voi aiheuttaa tulostuslaatuongelmia.

 **Vaara:** Älä kosketa valojohderumpua. Rumpujen koskettaminen saattaa heikentää tulevien tulostustöiden laatua.

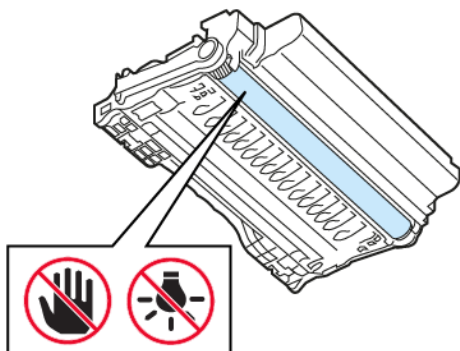

Vianmääritys

3. Poista juuttunut paperi.

 **VAROITUS—KUUMA PINTA:** Tulostimen sisäosat voivat olla kuumat. Välttyäksesi palovammoilta kosketa osia vasta, kun ne ovat jäähtyneet.

 **Huom.:** Varmista, että poistat kaikki paperinpalat.

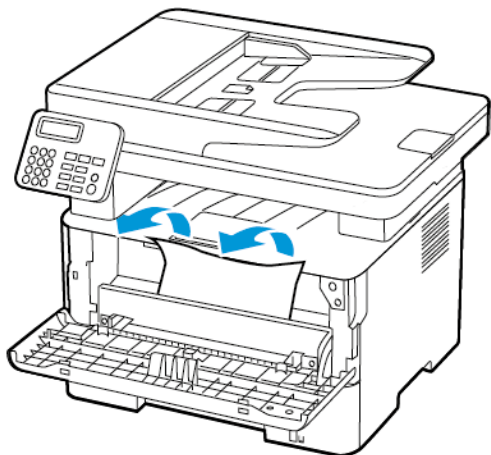

4. Aseta kuvayksikkö paikalleen.

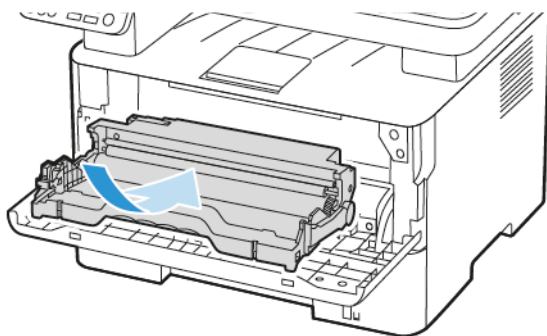

5. Sulje ovi.

Paperitukos takaovessa

1. Avaa takaovi.

 **VAROITUS—KUUMA PINTA:** Tulostimen sisäosat voivat olla kuumat. Välttyäksesi palovammoilta kosketa osia vasta, kun ne ovat jäähtyneet.

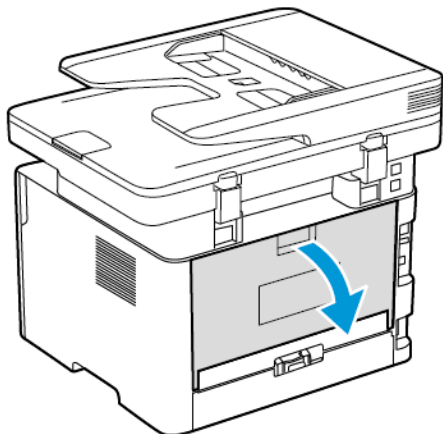

2. Avaa kiinnitysyksikön luukku.

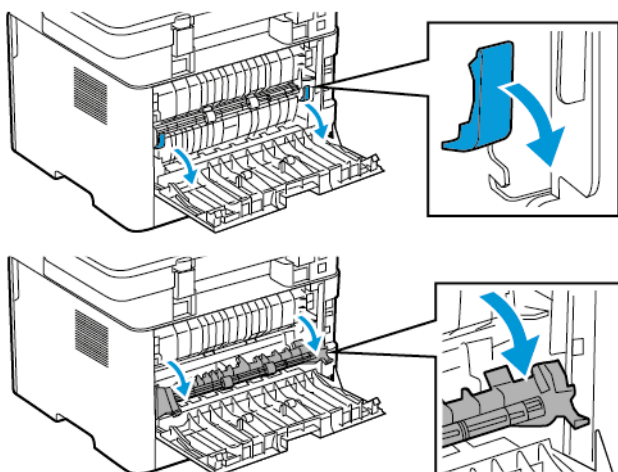

3. Poista juuttunut paperi.

 **Huom.:** Varmista, että poistat kaikki paperinpalat.

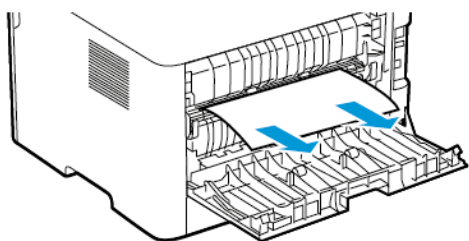

Vianmääritys

4. Sulje kiinnitysyksikön luukku.
5. Sulje takaovi.

Paperitukos dupleksilaitteessa

1. Vedä dupleksilaite ulos ja poista paperitukos.

 **Vaara:** Estä sähköstaattisen purkauksen aiheuttama vahinko koskettamalla tulostimen metallikehystä ennen kuin avaat tai kosketat tulostimen sisäosia.

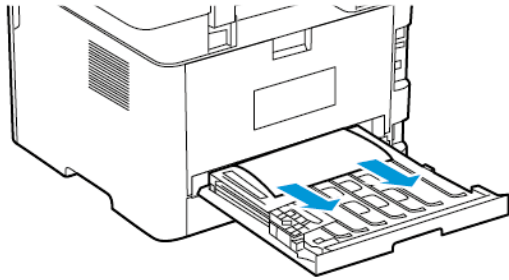

 **Huom.:** Varmista, että poistat kaikki paperinpalat.

2. Aseta dupleksilaite paikalleen.

Paperitukkeuma vakio luovutusalustassa

1. Nosta skanneri ja poista juuttunut paperi.

 **Huom.:** Varmista, että poistat kaikki paperinpalat.

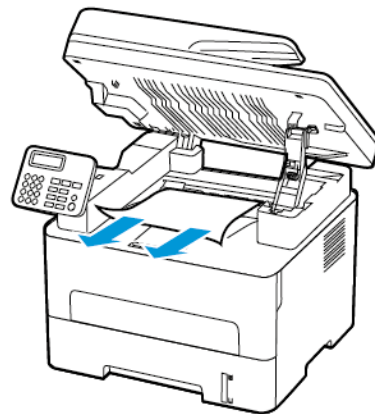

2. Laske skanneri.

Paperitukos käsinsyöttöaukossa

Poista juuttunut paperi.

 **Huom.:** Varmista, että poistat kaikki paperinpalat.

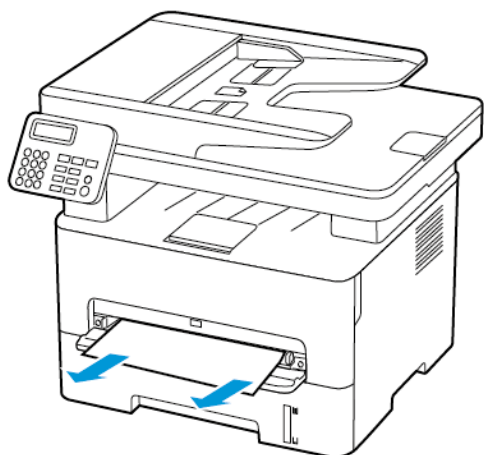

Paperitukos automaattisessa asiakirjansyöttölaitteessa

1. Poista kaikki alkuperäiset asiakirjat asiakirjansyöttölaitteen alustasta.
2. Avaa originaalien syöttölaitteen kansi.

 **Vaara:** Estä sähköstaattisen purkauksen aiheuttama vahinko koskettamalla tulostimen metallikehystä ennen kuin avaat tai kosketat tulostimen sisäosia.

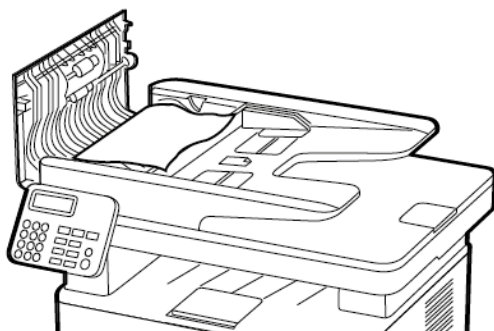

3. Poista juuttunut paperi.

 **Huom.:** Varmista, että poistat kaikki paperinpalat.

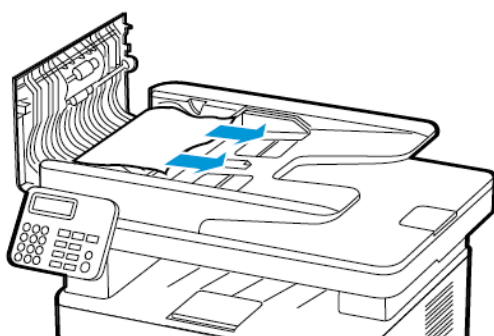

4. Sulje automaattisen asiakirjansyöttölaitteen kansi.

Vianmääritys

5. Avaa skannerin kansi.

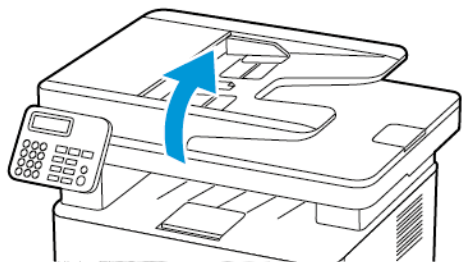

6. Poista juuttunut paperi.

 **Huom.:** Varmista, että poistat kaikki paperinpalat.

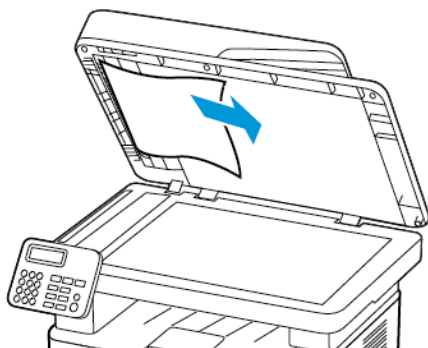

7. Sulje skannerin kansi.

Paperinsyöttöongelmat

Kirjekuori sulkeutuu tulostuksen aikana

Toimi	Kyllä	Ei
<p>Vaihe 1</p> <p>a. Käytä kirjekuorta, jota on säilytetty kuivassa ympäristössä.</p> <p>Läpät voivat sulkeutua tulostettaessa kosteille kirjekuorille.</p> <p>b. Lähetä tulostustyö.</p> <p>Sulkeutuuko kirjekuori tulostuksen aikana?</p>	Siirry vaiheeseen 2.	Ongelma on ratkaistu.
<p>Vaihe 2</p> <p>a. Varmista, että paperityyppiasetus on Kirjekuori.</p> <p>Navigoi ohjaustaulussa kohtaan Asetukset > Paperi > Alustojen asetukset > Paperikoko/-tyyppi</p> <p>Jos tulostimessa ei ole kosketusnäyttöä, voit selata asetuksia OK.</p> <p>b. Lähetä tulostustyö.</p> <p>Sulkeutuuko kirjekuori tulostuksen aikana?</p>	Katso kohta Yhteyden ottaminen asiakastukeen .	Ongelma on ratkaistu.

Lajittelutulostus ei toimi

Toimi	Kyllä	Ei
<p>Vaihe 1</p> <p>a. Navigoi ohjaustaulusta kohtaan Asetukset > Tulostus > Asettelu > Lajittelu</p> <p>Jos tulostimessa ei ole kosketusnäyttöä, voit selata asetuksia OK.</p> <p>b. Valitse Käytössä [1,2,1,2,1,2].</p> <p>c. Tulosta asiakirja.</p> <p>Onko asiakirja lajiteltu oikein?</p>	Ongelma on ratkaistu.	Siirry vaiheeseen 2.
<p>Vaihe 2</p> <p>a. Avaa tulostusvalintaikkuna siinä asiakirjassa, jonka yrität tulostaa, ja valitse Lajittelu.</p> <p>b. Tulosta asiakirja.</p> <p>Onko asiakirja lajiteltu oikein?</p>	Ongelma on ratkaistu.	Siirry vaiheeseen 3.
<p>Vaihe 3</p> <p>a. Vähennä tulostettavien sivujen määrää.</p> <p>b. Tulosta asiakirja.</p> <p>Onko sivut lajiteltu oikein?</p>	Ongelma on ratkaistu.	Katso kohta Yhteyden ottaminen asiakastukeen .

Paperi juuttuu usein

Toimi	Kyllä	Ei
<p>Vaihe 1</p> <p>a. Irrota alusta.</p> <p>b. Tarkista, että paperi on lisätty oikein.</p> <ul style="list-style-type: none"> • Varmista, että paperiohjeimet ovat oikeassa asennossa. • Varmista, että pinon korkeus on paperin enimmäistäyttösoittimen alapuolella. • Varmista, että käytät tulostamisessa suositeltua paperikokoa ja -lajia. <p>c. Aseta alusta tulostimeen.</p> <p>d. Tulosta asiakirja.</p> <p>Ilmeneekö paperitukoksia usein?</p>	Siirry vaiheeseen 2.	Ongelma on ratkaistu.
<p>Vaihe 2</p> <p>a. Navigoi ohjaustaulussa kohtaan Asetukset > Paperi > Alustojen asetukset > Paperikoko/-tyyppi</p> <p>Jos tulostimessa ei ole kosketusnäyttöä, voit selata asetuksia OK-painikkeella.</p> <p>b. Aseta oikea paperikoko ja -laji.</p> <p>c. Tulosta asiakirja.</p> <p>Ilmeneekö paperitukoksia usein?</p>	Siirry vaiheeseen 3.	Ongelma on ratkaistu.
<p>Vaihe 3</p> <p>a. Lisää paperia uudesta pakkauksesta.</p> <p>Paperi imee kosteutta suuren kosteuspitoisuuden takia. Älä poista paperia kääreestään, ennen kuin otat sen käyttöön.</p> <p>b. Tulosta asiakirja.</p> <p>Ilmeneekö paperitukoksia usein?</p>	Katso kohta Yhteyden ottaminen asiakastukeen .	Ongelma on ratkaistu.

Juuttuneet sivut eivät tulostu uudelleen

Toimi	Kyllä	Ei
<p>a. Navigoi ohjaustaulusta kohtaan Asetukset > Laite > Ilmoitukset > Sisällön tukoselvitys</p> <p>Jos tulostimessa ei ole kosketusnäyttöä, voit selata asetuksia OK-painikkeella.</p> <p>b. Valitse Tukoselvitys-valikossa Käytössä tai Automaattinen.</p> <p>c. Tulosta asiakirja.</p> <p>Tulostuivatko juuttuneet sivut uudelleen?</p>	Ongelma on ratkaistu.	Ota yhteyttä Yhteyden ottaminen asiakastukeen .

Sähköpostiongelmat

SMTP-palvelinta ei ole määritetty -virheilmoituksen poistaminen käytöstä

Valitse ohjaustaulusta vaihtoehto tulostimen mallista riippuen:

- Kosketa kohtaa **Home (koti) > Asetukset > Sähköposti > E-mail Setup (sähköpostiasetukset) > Disable "SMTP Server not set up" error (poista "SMTP-palvelinta ei määritetty" -virhe käytöstä) > On (käytössä).**
- Navigoi kohtaan **Asetukset > Sähköposti > OK > E-mail Setup (sähköpostiasetukset) > OK > Disable "SMTP Server not set up" error (poista "SMTP-palvelinta ei määritetty" -virhe käytöstä) > OK > On (käytössä) > OK.**

Estä virhettä ilmenemästä uudelleen seuraavasti:

- Päivitä laiteohjelmisto. Lisätietoja on kohdassa [Laiteohjelmiston päivitys](#)
- Määritä sähköpostin SMTP-asetukset. Lisätietoja on kohdassa [Määritä sähköpostin SMTP-asetukset..](#)

Sähköposteja ei voi lähettää.

Toimi	Kyllä	Ei
<p>Vaihe 1</p> <p>Varmista, että sähköpostin SMTP-asetukset on konfiguroitu oikein. Lisätietoja on kohdassa Määritä sähköpostin SMTP-asetukset..</p> <p>Pystytkö lähettämään sähköpostin?</p>	Ongelma on ratkaistu.	Siirry vaiheeseen 2.
<p>Vaihe 2</p> <p>Varmista, että käytät oikeaa salasanaa. Kirjoita sähköpostin palveluntarjoajasta riippuen tilin salasana, sovelluksen salasana tai tunnistussalasana. Lisätietoja on kohdassa Määritä sähköpostin SMTP-asetukset..</p> <p>Pystytkö lähettämään sähköpostin?</p>	Ongelma on ratkaistu.	Siirry vaiheeseen 3.
<p>Vaihe 3</p> <p>Varmista, että tulostin on yhdistetty verkkoon ja että verkko on yhdistetty internetiin.</p> <p>Pystytkö lähettämään sähköpostin?</p>	Ongelma on ratkaistu.	Katso kohta Yhteyden ottaminen asiakastukeen.

Faksausongelmat

Faksien lähettäminen tai vastaanottaminen ei onnistu

Toimi	Kyllä	Ei
<p>Vaihe 1</p> <p>Ratkaise näyttöön avautuvat virheilmoitukset.</p> <p>Onnistuuko faksin lähettäminen tai vastaanottaminen?</p>	Ongelma on ratkaistu.	Siirry vaiheeseen 2.
<p>Vaihe 2</p> <p>Tarkista, että seuraavien laitteiden kaapeliytetydet ovat kunnossa:</p> <ul style="list-style-type: none"> • Puhelin • Kuuloke • Vastaaja <p>Onnistuuko faksin lähettäminen tai vastaanottaminen?</p>	Ongelma on ratkaistu.	Siirry vaiheeseen 3.
<p>Vaihe 3</p> <p>Tarkista valintääni.</p> <ul style="list-style-type: none"> • Varmista faksinumeron toimivuus soittamalla siihen. • Jos käytät Valinta kuuloke paikallaan -toimintoa, lisää äänenvoimakkuutta ja tarkista valintäänen kuuluminen. <p>Kuuletko valintäänen?</p>	Siirry vaiheeseen 5.	Siirry vaiheeseen 4.
<p>Vaihe 4</p> <p>Tarkista puhelimen seinäpistoke.</p> <ol style="list-style-type: none"> Liitä analoginen puhelin suoraan pistorasiaan. Odota valintääntä. Jos valintääntä ei kuulu, käytä toista puhelinkaapelia. Jos valintääntä ei edelleenkään kuulu, liitä puhelinkaapeli toiseen pistorasiaan. Jos kuulet valintäänen, liitä tulostin kyseiseen pistorasiaan. 	Ongelma on ratkaistu.	Siirry vaiheeseen 5.

Toimi	Kyllä	Ei
Onnistuuko faksin lähettäminen tai vastaanottaminen?		
<p>Vaihe 5</p> <p>Tarkista, onko tulostin liitetty analogiseen puhelinpalveluun tai oikeaan digitaaliseen liitântään.</p> <ul style="list-style-type: none"> • Jos käytät ISDN-puhelinpalvelua, liitä tulostin ISDN-päätelaitteen analogiseen puhelinliitântään. Pyydä lisätietoja ISDN-palveluntarjoajalta. • Jos käytät DSL-yhteyttä, käytä DSL-suodatinta tai analogista käyttöä tukevaa reititintä. Pyydä lisätietoja DSL-palveluntarjoajalta. • Jos käytät tilaajavaihdetta, varmista että käytät tilaajavaihteen analogista liitântää. Jos sellaista ei ole, voit asentaa faksilaitteelle analogisen puhelinlinjan. <p>Onnistuuko faksin lähettäminen tai vastaanottaminen?</p>	Ongelma on ratkaistu.	Siirry vaiheeseen 6.
<p>Vaihe 6</p> <p>Irrota tilapäisesti muut laitteet ja poista muut puhelinpalvelut käytöstä.</p> <ol style="list-style-type: none"> Irrota muut tulostimen ja puhelinlinjan välillä olevat laitteet (esimerkiksi vastaajat, tietokoneet, joissa on modeemi ja puhelinjakorasiat). Poista käytöstä koputus ja puheposti. Pyydä lisätietoja puhelinyhtiöltä. <p>Onnistuuko faksin lähettäminen tai vastaanottaminen?</p>	Ongelma on ratkaistu.	Siirry vaiheeseen 7.
<p>Vaihe 7</p> <p>Skannaa alkuperäinen asiakirja sivu kerrallaan.</p> <ol style="list-style-type: none"> Valitse faksinumero. Skannaa asiakirja. <p>Onnistuuko faksin lähettäminen tai vastaanottaminen?</p>	Ongelma on ratkaistu.	Katso kohta Yhteyden ottaminen asiakastukeen .

Faksien vastaanottaminen onnistuu, mutta lähettäminen ei

Toimi	Kyllä	Ei
Vaihe 1 Aseta alkuperäinen asiakirja huolellisesti automaattisen asiakirjansyöttölaitteen lokeroon tai skannaustasolle. Onnistuuko faksien lähettäminen?	Ongelma on ratkaistu.	Siirry vaiheeseen 2.
Vaihe 2 Määritä pikavalintanumero oikein. <ul style="list-style-type: none">• Tarkista, että pikavalintanumero on määritetty haluamallesi puhelinnumerolle.• Valitse puhelinnumero manuaalisesti. Onnistuuko faksien lähettäminen?	Ongelma on ratkaistu.	Katso kohta Yhteyden ottaminen asiakastukeen .

Faksien lähettäminen onnistuu mutta vastaanottaminen ei

Toimi	Kyllä	Ei
<p>Vaihe 1</p> <p>Tarkista, ettei paperilähde ole tyhjä.</p> <p>Onnistuuko faksien vastaanottaminen?</p>	Ongelma on ratkaistu.	Siirry vaiheeseen 2.
<p>Vaihe 2</p> <p>Tarkista soiton viiveasetukset.</p> <p>Navigoi ohjaustaulussa kohtaan Asetukset > Faksi > Faksiasetukset > Faksin vastaanottoasetukset > Hälytykset ennen vastaamista</p> <p>Jos tulostimessa ei ole kosketusnäyttöä, voit selata asetuksia .</p> <p>Onnistuuko faksien vastaanottaminen?</p>	Ongelma on ratkaistu.	Siirry vaiheeseen 3.
<p>Vaihe 3</p> <p>Jos tulostin tulostaa tyhjiä sivuja, katso kohta Tyhjät tai valkoiset sivut.</p> <p>Onnistuuko faksien vastaanottaminen?</p>	Ongelma on ratkaistu.	Katso kohta Yhteyden ottaminen asiakastukeen .

Huono faksien tulostuslaatu

Toimi	Kyllä	Ei
<p>Vaihe 1</p> <p>Varmista, että sivulla ei ole tulostuslaatuongelmia.</p> <p>a. Navigoi ohjaustaulusta kohtaan Asetukset > Vianetsintä > Tulostuslaadun testisivujen tulostus</p> <p>Jos tulostimessa ei ole kosketusnäyttöä, voit selata asetuksia OK.</p> <p>b. Korjaa tulostuslaatuongelmat. Katso lisätietoja kohdasta Tulostuslaatu on huono.</p> <p>Onko faksin tulostuslaatu tyydyttävä?</p>	Ongelma on ratkaistu.	Siirry vaiheeseen 2.
<p>Vaihe 2</p> <p>Vähennä tulevan faksin lähetyksenopeutta.</p> <p>a. Navigoi ohjaustaulusta kohtaan Asetukset > Faksi > Fax Asetukset > Faksin vastaanottoasetukset > Järjestelmänvalvojan asetukset > Maksiminopeus</p> <p>Jos tulostimessa ei ole kosketusnäyttöä, voit selata asetuksia OK.</p> <p>b. Valitse pienempi lähetyksenopeus.</p> <p>Onko faksin tulostuslaatu tyydyttävä?</p>	Ongelma on ratkaistu.	Katso kohta Yhteyden ottaminen asiakastukeen .

Skannausongelmat

Skannaaminen tietokoneeseen ei onnistu

Toimi	Kyllä	Ei
Vaihe 1 Kopioi työ. Onnistuiko kopiointi?	Siirry vaiheeseen 3.	Siirry vaiheeseen 2.
Vaihe 2 a. Katkaise tulostimesta virta, odota noin 10 sekuntia ja kytke virta uudelleen. b. Skannaa asiakirja. Pystytkö skannaamaan asiakirjan tietokoneeseen?	Ongelma on ratkaistu.	Siirry vaiheeseen 3.
Vaihe 3 Tarkista tulostimen yhteys a. Tulosta verkkoasetussivu. Navigoi ohjaustaulusta kohtaan Asetukset > Raportit > Verkko > Verkkoasetussivu b. Tarkista verkon tila. Onko tulostin yhdistetty verkkoon?	Siirry vaiheeseen 5.	Siirry vaiheeseen 4.
Vaihe 4 a. Tulostimen liittäminen verkkoon. b. Skannaa asiakirja. Pystytkö skannaamaan asiakirjan tietokoneeseen?	Ongelma on ratkaistu.	Siirry vaiheeseen 5.
Vaihe 5 a. Varmista, että tulostin ja tietokone on yhdistetty samaan verkkoon. b. Skannaa asiakirja. Pystytkö skannaamaan asiakirjan tietokoneeseen?	Ongelma on ratkaistu.	Katso kohta Yhteyden ottaminen asiakastukeen .

En pysty skannaamaan verkkokansioon

Toimi	Kyllä	Ei
<p>Vaihe 1</p> <p>a. Luo verkkokansion pikavalinta b. Skannaasi asiakirja pikavalinnan kautta. Katso lisätietoja kohdasta Skannaus kotikansioon.</p> <p>Pystytkö skannaamaan asiakirjan ja tallentamaan sen verkkokansioon?</p>	Ongelma on ratkaistu.	Siirry vaiheeseen 2.
<p>Vaihe 2</p> <p> Huom.: Varmista, että verkkokansion polku ja muoto ovat oikeat. Esimerkiksi //palvelin_isäntänimi/kansionimi/polku, , jossa palvelin_isäntänimi on täysin pätevä toimialue (FQDN) tai IP-osoite.</p> <p>Ovatko verkkokansion polku ja muoto oikeat?</p>	Siirry vaiheeseen 3.	Siirry vaiheeseen 4.
<p>Vaihe 3</p> <p>Varmista, että sinulla on kirjoitusoikeus verkkokansioon.</p> <p>Pystytkö skannaamaan asiakirjan ja tallentamaan sen verkkokansioon?</p>	Ongelma on ratkaistu.	Siirry vaiheeseen 4.

Toimi	Kyllä	Ei
<p>Vaihe 4</p> <p>Päivitä verkkokansion pikavalinta</p> <p>a. Avaa selain ja kirjoita tulostimen IP-osoite selaimen osoitekenttään.</p> <ul style="list-style-type: none"> Tulostimen IP-osoite näkyy päänäytössä. IP-osoite on neljä pisteillä erotettua numerosarjaa, kuten 123.123.123.123. Jos käytät välityspalvelinta, poista se tilapäisesti käytöstä, jotta verkkosivu latautuu oikein. <p>b. Napsauta kohtaa Pikavalinnat ja valitse pikavalinta.</p> <p>Jos sinulla on useita pikavalintatyppejä, valitse Verkkokansio.</p> <p>c. Kirjoita kenttään Share Path (jakopolku) verkkokansion polku.</p> <ul style="list-style-type: none"> Jos jakopolku on \ palvelin_isäntänimi \kansionimi\polku, kirjoita //palvelin_isäntänimi/kansionimi/polku. Varmista, että käytät vinoviivaa, kun näppäilet jakopolun. <p>d. Valitse tunnistusvalikosta tunnistustapa.</p> <p>Jos tunnistukseksi asetetaan "käytä määritettyä käyttäjänimeä ja salasanaa", anna tunnistetietosi käyttäjänimen ja salasanan kenttiin.</p> <p>e. Napsauta kohtaa Tallenna.</p> <p>Pystytkö skannaamaan asiakirjan ja tallentamaan sen verkkokansioon?</p>	<p>Ongelma on ratkaistu.</p>	<p>Siirry vaiheeseen 5.</p>
<p>Vaihe 5</p> <p>Varmista, että tulostin ja verkkokansio on yhdistetty samaan verkkoon.</p> <p>Pystytkö skannaamaan asiakirjan ja tallentamaan sen verkkokansioon?</p>	<p>Ongelma on ratkaistu.</p>	<p>Katso kohta Yhteyden ottaminen asiakastukeen.</p>

Epätäydellinen asiakirja tai valokuva

Toimi	Kyllä	Ei
<p>Vaihe 1</p> <p>a. Varmista, että asiakirja tai valokuva on skannaustasolla skannattava puoli alaspäin vasemmassa ylänurkassa.</p> <p>b. Kopioi asiakirja tai valokuva.</p> <p>Onko asiakirja tai valokuva kopioitu oikein?</p>	Ongelma on ratkaistu.	Siirry vaiheeseen 2.
<p>Vaihe 2</p> <p>a. Varmista, että paperikokoasetus vastaa lokeroon lisättyä paperia.</p> <p>b. Kopioi asiakirja tai valokuva.</p> <p>Onko asiakirja tai valokuva kopioitu oikein?</p>	Ongelma on ratkaistu.	Katso kohta Yhteyden ottaminen asiakastukeen .

Skannaus epäonnistui

Toimi	Kyllä	Ei
<p>Vaihe 1</p> <p>Tarkista kaapeliliitännät.</p> <p>a. Varmista, että Ethernet- tai USB-kaapeli on liitetty kunnolla tietokoneeseen ja tulostimeen.</p> <p>b. Lähetä skannaustyö uudelleen.</p> <p>Onnistuiko skannaus?</p>	Ongelma on ratkaistu.	Siirry vaiheeseen 2.
<p>Vaihe 2</p> <p>Tarkista skannattava tiedosto.</p> <p>a. Varmista, että tiedoston nimi ei ole jo käytössä kohdekansiossa.</p> <p>b. Varmista, että skannattava asiakirja tai valokuva ei ole auki toisessa sovelluksessa.</p> <p>c. Lähetä skannaustyö uudelleen.</p> <p>Onnistuiko skannaus?</p>	Ongelma on ratkaistu.	Siirry vaiheeseen 3.
<p>Vaihe 3</p> <p>a. Varmista, että Liitä aikaleima tai Korvaa aiemmin luotu tiedosto -valintaruutu on valittuna kohteen kokoonpanoasetuksissa.</p> <p>b. Lähetä skannaustyö uudelleen.</p> <p>Onnistuiko skannaus?</p>	Ongelma on ratkaistu.	Katso kohta Yhteyden ottaminen asiakastukeen .

Heikko kopiointilaatu

Toimi	Kyllä	Ei
<p>Vaihe 1</p> <p>a. Puhdista skannerin lasi ja originaalien syöttölaitteen lasi kostealla, pehmeällä ja nukattomalla liinalla. Jos originaalien syöttölaitteen sisällä on toinen lasi, puhdista myös se.</p> <p>Katso lisätietoja kohdasta Skannerin puhdistaminen.</p> <p>b. Varmista, että asiakirja tai valokuva on skannaustasolla skannattava puoli alaspäin vasemmassa ylänurkassa.</p> <p>c. Kopioi asiakirja tai valokuva.</p> <p>Onko kopiolaatu tyydyttävä?</p>	Ongelma on ratkaistu.	Siirry vaiheeseen 2.
<p>Vaihe 2</p> <p>a. Tarkista alkuperäisen asiakirjan tai valokuvan laatu.</p> <p>b. Säädä skannauslaatuasetuksia.</p> <p>c. Kopioi asiakirja tai valokuva.</p> <p>Onko kopiolaatu tyydyttävä?</p>	Ongelma on ratkaistu.	Katso kohta Yhteyden ottaminen asiakastukeen .

Tulosteessa on pystysuuntaisia tummia raitoja skannattaessa originaalien syöttölaitteesta

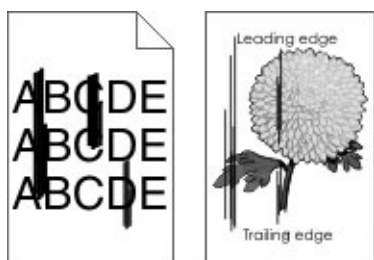

Toimi	Kyllä	Ei
a. Avaa skannerin kansi. b. Pyyhi skannerin taso ja originaalien syöttölaitteen taso ja taustalevy kostealla, pehmeällä nukkaamattomalla liinalla. c. Sulje skannerin kansi. d. Skannaa asiakirja. Näkykö skannatuissa asiakirjoissa pystyraitoja?	Katso kohta Yhteyden ottaminen asiakastukeen .	Ongelma on ratkaistu.

Skanneri ei sulkeudu

Toimi	Kyllä	Ei
Poista esteet, jotka pitävät skannerin kantta auki. Sulkeutuiko skannerin kansi oikein?	Ongelma on ratkaistu.	Katso kohta Yhteyden ottaminen asiakastukeen .

Skannaaminen kestää liian kauan tai aiheuttaa tietokoneen toimintahäiriön

Toimi	Kyllä	Ei
Sulje kaikki sovellukset, jotka häiritsevät skannausta. Kestääkö skannaaminen liian kauan tai aiheuttaako se tietokoneen toimintahäiriön?	Katso kohta Yhteyden ottaminen asiakastukeen .	Ongelma on ratkaistu.

Skanneri ei vastaa

Toimi	Kyllä	Ei
<p>Vaihe 1</p> <p>a. Tarkista, että virtajohto on liitetty kunnolla tulostimeen ja pistorasiaan.</p> <p>Tulipalon tai sähköiskun vaaran välttämiseksi liitä virtajohto suoraan asianmukaiseen maadoitettuun sähköpistokkeeseen, joka on lähellä ja helposti saatavilla.</p> <p>b. Kopioi tai skannaa asiakirja.</p> <p>Vastaako skanneri?</p>	Ongelma on ratkaistu.	Siirry vaiheeseen 2.
<p>Vaihe 2</p> <p>a. Tarkista, että tulostimessa on virta päällä.</p> <p>b. Ratkaise näyttöön avautuvat virheilmoitukset.</p> <p>c. Kopioi tai skannaa asiakirja.</p> <p>Vastaako skanneri?</p>	Ongelma on ratkaistu.	Siirry vaiheeseen 3.
<p>Vaihe 3</p> <p>a. Sammuta tulostin, odota noin 10 sekuntia ja käynnistä tulostin uudelleen.</p> <p>b. Kopioi tai skannaa asiakirja.</p> <p>Vastaako skanneri?</p>	Ongelma on ratkaistu.	Katso kohta Yhteyden ottaminen asiakastukeen .

Skannerin kohdistus

1. Navigoi ohjaustaulussa kohtaan **Asetukset > Laite > Ylläpito > Määritys-valikko > Skannerimääritykset > Skannerin manuaalinen rekisteröinti > Tulostuksen pikatesti**.

Jos tulostimessa ei ole kosketusnäyttöä, voit selata asetuksia .

2. Aseta tulostuksen pikatestisivu skannaustasolle ja valitse **Tasorekisteröinti**.
3. Valitse **Kopioi pikatesti**.
4. Vertaa kopioinnin pikatestisivua alkuperäiseen asiakirjaan.



Huom.: Jos testisivun marginaalit poikkeavat alkuperäisestä asiakirjasta, muuta vasenta marginaalia ja ylämarginaalia.

5. Toista [vaihetta 3](#) ja [vaihetta 4](#), kunnes kopioinnin pikatestisivun marginaalit vastaavat alkuperäistä asiakirjaa.

Originaalien syöttölaitteen kohdistuksensäätö

1. Navigoi ohjaustaulussa kohtaan **Asetukset > Laite > Ylläpito > Määritys-valikko > Skannerimääritykset > Skannerin manuaalinen rekisteröinti > Tulostuksen pikatesti.**

Jos tulostimessa ei ole kosketusnäyttöä, voit selata asetuksia **OK**.

2. Aseta tulostuksen pikatestisivu skannaustasolle ja valitse **Etu-ADF-kohdistus**.

 **Huom.:** Automaattisen asiakirjansyöttölaitteen etupuolen kohdistaminen: aseta testisivu automaattiseen asiakirjansyöttölaitteeseen kuvapuoli ylöspäin ja lyhyt reuna edellä.

3. Valitse **Kopioi pikatesti**.

4. Vertaa kopioinnin pikatestisivua alkuperäiseen asiakirjaan.

 **Huom.:** Jos testisivun marginaalit poikkeavat alkuperäisestä asiakirjasta, muuta vaakasäätöä ja ylämarginaalia.

5. Toista [vaihetta 3](#) ja [vaihetta 4](#), kunnes kopioinnin pikatestisivun marginaalit vastaavat alkuperäistä asiakirjaa.

Yhteyden ottaminen asiakastukeen

Tarkista seuraavat tiedot, ennen kuin otat yhteyttä asiakaspalveluun:

- Tulostimen ongelma
- Virheviesti
- Tulostimen malli ja sarjanumero

Voit saada sähköpostia, chat-tukea tai selata tuettua dokumentaatiota, ohjaimia ja muita latauksia menemällä osoitteeseen www.xerox.com, napsauttamalla **asiakastuen** linkkiä ja etsimällä tuotteesi.

Tekninen tuki on käytettävissä myös puhelimitse. Mene Yhdysvalloissa tai Kanadassa osoitteeseen www.xerox.com/supplies. Muissa maissa tai muilla alueilla voit käydä tapaamassa tai ottaa yhteyttä tulostimen myyjään.

A

Tietoa viranomaismääräyksistä

Tämä liite sisältää seuraavaa:

- Perusmääräykset 268
- Kopiointiin liittyviä määräyksiä..... 277
- Material Safety Data Sheets (Materiaalien turvallisuus)..... 280

Perusmääräykset

Emissiotaso

Seuraavat mittaukset on suoritettu ISO 7779 -standardin mukaisesti ja ilmoitettu ISO 9296 -standardin mukaisesti.

 **Huom.:** Jotkin tilat eivät ehkä koske tätä tuotetta.

Keskimääräinen äänenpaine yhden metrin etäisyydellä, dBA	
Tulostus	Yksipuolinen: 52 Kaksipuolinen: 50
Skannaus	52
Kopiointi	55
Valmis	14

Staattista sähköä koskeva tiedote



Tämä symboli osoittaa osat, jotka ovat herkkiä staattiselle sähkölle. Älä kosketa näiden symbolien lähellä olevia alueita koskettamatta ensin toisaalla olevaa metallipintaa.

Estä sähköstaattisen purkauksen aiheuttama vahinko huoltotehtävien, esimerkiksi paperitukosten poistamisen tai tarvikkeiden vaihtamisen, aikana koskettamalla tulostimen metallikehystä ennen kuin avaat tai kosketat tulostimen sisäosia, vaikka symbolia ei olisikaan.

ENERGY STAR



Kaikki Xerox-laitteet, joissa on ENERGY STAR -tunnus joko itse laitteessa tai sen aloitusnäytössä, täyttävät sertifioidusti EPA:n (Environmental Protection Agency) ENERGY STAR -vaatimukset valmistuspäivästä lähtien.

Lämpötilatiedot

Käyttöympäristön lämpötila	10–32,2 °C (50–90 °F)
Kuljetuslämpötila	–40 – 43,3°C (-40 – 110°F)
Varastointilämpötila ja suhteellinen kosteus	–40 – 43,3°C (-40–110 °F) ja 8–80 % RH

Información de la energía de México

- Consumo de energía en operación: 550 Wh
- Consumo de energía en modo de espera: 0.1 Wh
- Cantidad de producto por unidad de energía consumida: 4.15 páginas/Wh

Laserilmoitus

Tämä tulostin on sertifioitu Yhdysvalloissa DHHS 21 CFR, Chapter I, Subchapter J -standardin mukaiseksi luokan I (1) -lasertuotteeksi ja muualla IEC 60825-1:2014 -standardin mukaiseksi luokan I lasertuotteeksi. 2014.

Luokan I lasertuotteita ei pidetä haitallisina. Laserjärjestelmä ja tulostin ovat rakenteeltaan sellaisia, että käyttäjä ei joudu alttiiksi luokkaa 1 suuremmalle säteilylle normaalin käytön, ylläpidon tai huollon aikana. Tulostimessa on tulostuspääosa, jota käyttäjä ei voi huoltaa. Sen sisällä on laser, jonka tekniset tiedot ovat seuraavat:

- Luokka: IIIb (3b) AlGaAs
- Nimellinen lähtöteho (milliwattia): 15
- Aallonpituus (nanometriä): 775–800

Teho

Tuotteen virrankulutus

Laitteen virrankulutus näkyy seuraavassa taulukossa.

 **Huom.:** Jotkin tilat eivät ehkä koske tätä tuotetta.

Tila	Kuvaus	Virrankulutus (wattia)
Tulostus	Tulostin tuottaa paperikopioita sähköisen tulotiedon perusteella.	Yksipuolinen: 460 Kaksipuolinen: 325
Kopiointi	Laite tuottaa paperikopioita paperiasiakirjoista.	460
Skannaus	Laite skannaa paperiasiakirjoja.	N/A (B225); 9,5 (B235, flash-asema)
Valmis	Laite odottaa tulostustyötä.	5,5 (B225); 6,0 (B235)
Lepotila	Laite on ylätasen virransäätötilassa.	1,2 (B225) tai 1,1 (B235)
Horros	Laite on alatasen virransäätötilassa.	–
Ei käytössä	Laite on kytketty pistorasiaan, mutta virta on katkaistu.	0,1 (B225); 0,2 (B235)

Taulukon virrankulutusluvut ovat pitkien ajanjaksojen keskimääräisiä arvoja. Hetkittäiset virrankulutushuiput voivat olla huomattavasti keskitasoa korkeampia.

Lepotila

Tähän tuotteeseen on suunniteltu lepotila-niminen virransäästötila. Lepotila säästää energiaa alentamalla virrankulutusta niinä aikoina, kun laitetta ei käytetä. Lepotila käynnistyy automaattisesti, kun tuotetta ei käytetä tiettyyn aikaan. Tätä toimintoa kutsutaan lepotilan aikakatkaisuksi.

 **Huom.:** Lepotilan oletusasetus tässä tuotteessa on 15 minuuttia.

Lepotilan aikakatkaisuksi voi valita määritysvalikoista 1–120 minuuttia. Jos tulostusnopeus on enintään 30 sivua minuutissa, voit asettaa aikakatkaisuksi enintään 60 minuuttia. Lepotilan aikakatkaisun asettaminen alhaiseksi alentaa energiankulutusta, mutta se voi pidentää laitteen reagointiaikaa. Lepotilan aikakatkaisun asettaminen suureksi pitää reagointiajan nopeana, mutta energiaa kuluu tällöin enemmän.

Horrostila

Tässä tuotteessa on erittäin vähän virtaa kuluttava käyttötila, jota kutsutaan horrostilaksi. Kun laite on horrostilassa, muista järjestelmistä ja laitteista katkaistaan virta turvallisesti.

Horrostilaan voidaan siirtyä jollakin seuraavista tavoista:

- horrostilan aikakatkaisun avulla
- ajastettujen virransäästötilojen avulla

 **Huom.:** Tämän tuotteen oletusasetus kaikissa maissa ja kaikilla alueilla on horrostilan aikakatkaisu 3 päivän kuluttua.

Aikaa, jonka tulostin odottaa työn tulostamisen jälkeen ennen horrostilaan siirtymistä, voidaan muuttaa yhden tunnin ja yhden kuukauden välillä.

Virrankatkaisutila

Jos laitteessa on valmiustila, jossa virtaa kuluu jonkin verran, voit katkaista virrankulutuksen kokonaan irrottamalla laitteen virtajohdon pistorasiasta.

Virran kokonaiskulutus

Joskus voi olla tarpeellista arvioida laitteen kokonaisvirrankulutus. Koska virrankulutukset ilmaistaan virtayksikkö wattina, kokonaisvirrankulutus lasketaan kertomalla virrankulutus sillä aikamäärällä, jonka verran laitetta on käytetty kussakin tilassa. Laitteen kokonaisvirrankulutus on tilojen virrankulutuskulujen summa.

Televiestintää koskevien määräyksien ilmoitus

Tietoliikennepäätelaitteita koskevat säännökset

Tässä osassa on tietoja säännöksistä, jotka liittyvät analogisen faksikortin sisältäviin tuotteisiin.

FCC-vaatimusilmoitus Yhdysvaltain puhelinverkon käyttäjille

Tämä laite vastaa FCC:n osan 68 sekä ACTA:n (Administrative Council for Terminal Attachments) vaatimuksia. Tämän laitteen takana on tarra, jossa näkyy muiden tietojen lisäksi tuotetunniste muodossa US:AAAEQ##TXXXX. Tämä numero on pyydyttävä annettava puhelinyhtiölle.

Tämä laite käyttää RJ-11C USOC (Universal Service Order Code) -liitäntää.

Tämän laitteen liittämässä sähkö- ja puhelinverkkoon käytetyn pistotulpan ja pistovastakkeen tulee vastata soveltuvin osin FCC:n osan 68 ja ACTA:n vaatimuksia. Käytä vaatimustenmukaista puhelinjohtoa (RJ-11), joka on vähintään 26 AWG, kun liität tämän tuotteen yleiseen kytkentäiseen puhelinverkkoon. Lisätietoja on asetuksiin liittyvässä dokumentaatiossa.

Ringer Equivalence Number (REN) -numeroa käytetään määrittämään yhteen puhelinlinjaan liitettävissä olevien laitteiden määrä. Liian suuri REN-luku puhelinlinjassa voi saada aikaan sen, että kaikki laitteet eivät välttämättä soi tulevan puhelun aikana. Useimmilla alueilla (ei kaikilla) alueilla REN-numeroiden summa ei saa ylittää viittä (5.0). Varmista paikalliselta puhelinoperaattorilta, kuinka monta laitetta puhelinlinjaan voidaan REN-lukujen summan perusteella kytkeä. Heinäkuun 23. päivän 2001 jälkeen hyväksytyissä tuotteissa tämän tuotteen REN-luku on osa tuotetunnistetta, joka on muotoa US:AAAEQ##TXXXX. ##-merkit ilmaisevat REN-luvun ilman desimaalipistettä (esim. 03 on REN 0.3). Aiemmissä tuotteissa REN-numero on osoitettu erikseen tarrassa.

Jos tämä laite aiheuttaa häiriöitä puhelinverkkoon, puhelinyhtiö ilmoittaa etukäteen, jos laitteen käyttämä puhelinliittymä pitää väliaikaisesti katkaista. Jos puhelinyhtiö ei voi antaa ilmoitusta liittymän katkaisusta etukäteen, se ilmoittaa siitä niin pian kuin mahdollista katkaisun jälkeen. Sinua myös ohjeistetaan oikeudestasi valituksen tekemiseen FCC:lle.

Puhelinyhtiö voi tehdä tiloissaan, laitteissaan, toiminnoissaan ja palveluissaan muutoksia, jotka voivat vaikuttaa tämän laitteen käyttöön. Tässä tapauksessa puhelinyhtiön tulisi ilmoittaa siitä, jotta voit ryhtyä tarvittaviin toimenpiteisiin järjestelmän keskeyttämättömän toiminnan takaamiseksi.

Jos tämän laitteen kanssa ilmenee ongelmia, kysy korjaukseen tai takuuseen liittyviä tietoja tuotteen ostopaikasta. Jos laite aiheuttaa häiriöitä puhelinverkkoon, puhelinyhtiö voi pyytää irrottamaan laitteiston puhelinverkosta siksi aikaa, kunnes ongelma on ratkaistu.

Tämä laite ei sisällä käyttäjän huollettavia osia. Kysy korjaukseen tai takuuseen liittyviä tietoja tuotteen ostopaikasta.

Liitäntä usean tilaajan yhteisjohtoon on kansallisten taksojen mukaista. Lisätietoja saat kansallisilta viranomaisilta, joita kutsutaan mm. Yhdysvalloissa nimillä "state public utility commission", "public service commission" tai "corporation commission".

Jos kodissasi on erityisesti puhelinlinjaan kytketty hälytyslaite, varmista, että tämän laitteen asennus ei poista hälytyslaitetta käytöstä. Jos sinulla on kysyttävää siitä, mikä voi poistaa hälytysjärjestelmän käytöstä, ota yhteyttä puhelinyhtiöön tai valtuutettuun asentajaan.

Vuoden 1991 Telephone Consumer Protection Act -laki on määrittänyt, että tietokoneen tai muun sähkölaitteen, kuten faksin, käyttäminen minkäänlaisten viestien lähetykseen on laitonta, ellei kyseinen viesti sisällä kunkin lähetetyn sivun ylä- tai alareunassa tai lähetyksen ensimmäisellä sivulla lähetyspäivää ja -aikaa sekä yrityksen, muun tahon tai yksityisen lähettäjän tunnistetta ja lähettävän laitteen puhelinnumeroa. (Lähetysnumero ei saa olla ns. 900-alkuinen numero tai mikään muu numero, johon soittamisesta veloitetaan paikallis- tai kaukopuhelumaksua suurempi maksu.)

Katso käyttöohjeistosta, kuinka nämä tiedot ohjelmoidaan faksilaitteeseen.

Ilmoitus Kanadan puhelinverkon käyttäjille

Tuote vastaa soveltuvin osin Innovation, Science and Economic Development Canadian teknisiä standardeja.

Ringer Equivalence Number (REN) -numeroa käytetään määrittämään puhelimen käyttöliittymään liitettävissä olevien laitteiden enimmäismäärä. Laitteiden yhdistelmä liittymässä on vapaa. Ainoa rajoitus on, että laitteiden Ringer Equivalence -numeroiden summa ei saa ylittää viittä. REN sijaitsee tuotetarrassa.

Tämä laite käyttää CA11A-puhelinliitäntöjä.

Avis Réservé aux Utilisateurs du Réseau Téléphonique du Canada

Ce produit est conforme aux spécifications techniques d'Innovation, Sciences et Développement économique Canada.

Le numéro REN (ringer equivalence number: numéro d'équivalence de sonnerie) indique le nombre maximum d'appareils pouvant être connectés à l'interface téléphonique. En bout de ligne, le nombre d'appareils qui peuvent être connectés n'est pas directement limité, mais la somme des REN de ces appareils ne doit pas dépasser cinq. Le numéro REN est indiqué sur l'étiquette produit.

Cet équipement utilise des prises de téléphone CA11A.

Ilmoitus Uuden-Seelannin puhelinverkon käyttäjille

Seuraavat ovat faksin käyttöohjeisiin liittyvät erityisehdot. Minkä tahansa telepäätelaitteen saama Telepermit-lupa osoittaa vain sen, että Telecom-yhtiö on hyväksynyt laitteen olevan vähimmäisvaatimusten mukainen, jotta se voidaan liittää yhtiön verkkoon. Se ei ole mikään Telecom-yhtiön tuotteen mainos, eikä se anna minkäänlaista takuuta. Lupa ei ennen kaikkea takaa sitä, että mikään yksittäinen laite toimii oikein joka suhteessa jonkin toisen Telepermit-luvan saaneen laitteen kanssa tai anna ymmärtää, että luvan saanut tuote on yhteensopiva kaikkien Telecom-verkon palveluiden kanssa.

Tätä laitetta ei tule määrittää soittamaan automaattisesti Telecomin 111-hätäpalveluun.

Tämä laite ei välttämättä pysty soitonsiirtoon toiseen samaan linjaan yhdistettyyn laitteeseen.

Tätä laitetta ei saa käyttää millään muuta Telecom-yhtiön asiakkaita haittaavalla tavalla.

Tämä laite ei missään käyttöolosuhteissa pysty toimimaan oikein suuremmilla nopeuksilla kuin mihin se on suunniteltu. Telecom ei vastaa mahdollista ongelmista, joita kyseisissä tilanteissa voi ilmetä.

Tämän laitteen pulssivalinta ei sovellu käyttöön Telecomin verkossa Uudessa-Seelannissa.

Oikeaa toimintaa varten kaikkien samaan puhelinlinjaan rinnakkain kytkettyjen laitteiden REN (Ringer Equivalence Numbers) -kokonaisuus ei saa olla yli 5. Tämän laitteen REN löytyy tarrasta.

Tämä laite käyttää RJ-11C-moduuliliitintä. Ota yhteys ostopaikkaan, jos BT-sovitin on tarpeen.

Jotkin Telecomin Telepermit-luvan vaatimusten mukaisista parametreista ovat riippuvaisia tähän laitteeseen liitetystä toisesta laitteesta. Liitetty laite on määritettävä toimimaan seuraavissa Telecom-määritysten mukaisissa rajoissa:

- Samaan numeroon saa yrittää soittaa enintään 10 kertaa 30 minuutin aikana laskettuna ensimmäisestä manuaalisesta soittoyrityksestä.
- Soittoyritysten välin on oltava vähintään 30 sekuntia, minä aikana laitteen on mentävä ns. on-hook-tilaan eli tilaan, jossa laite normaalisti on, kun sillä ei soiteta.
- laite on määritettävä niin, että eri numeroihin tehtävien automaattisten soittoyritysten väli on vähintään 5 sekuntia.

Verwendung dieses Produkts in Deutschland

Für dieses Produkt muss ein deutscher Billing Tone Filter zur Zählzeichenübertragung für jede Leitung installiert werden, über die in Deutschland Zeitsteuertakte übertragen werden. Zeitsteuertakte sind in analogen Leitungen in Deutschland möglicherweise nicht vorhanden. Der Teilnehmer kann die Bereitstellung von Zeitsteuertakten veranlassen oder beim deutschen Netzanbieter telefonisch deren Deaktivierung beantragen. Im Regelfall werden Zeitsteuertakte nur dann bereitgestellt, wenn dies vom Teilnehmer bei der Installation ausdrücklich erwünscht wird.

Tämän tuotteen käyttö Sveitsissä

Tämä tuote vaatii sveitsiläisen laskutusäänisuodattimen asennuksen kaikkiin linjoihin, jotta vastaanottavat mittauspulsseja Sveitsissä.

Utilisation de ce produit en Suisse

Cet appareil nécessite l'utilisation d'un filtre de tonalité de facturation suisse devant être installé sur toute ligne recevant des impulsions de comptage en Suisse.

Verwendung dieses Produkts in der Schweiz

Für dieses Produkt muss ein schweizerischer Billing Tone Filter zur Zählzeichenübertragung für jede Leitung installiert werden, über die in der Schweiz Zeitsteuertakte übertragen werden.

Uso del prodotto in Svizzera

Questo prodotto richiede un filtro toni Billing svizzero, da installare su tutte le linee che ricevono impulsi remoti in Svizzera.

Langattomia tuotteita koskevat säännökset

Tässä osassa on vain langattomia malleja koskevia säädöstietoja.

Jos et ole varma, onko mallisi langaton, siirry osoitteeseen <http://support.xerox.com>.

Ilmoitus modulaarisista komponenteista

Langattomissa malleissa on modulaarisia komponentteja. Voit tarkistaa tuotteeseesi asennetut modulaariset komponentit tuotteen selitteestä.

Altistus radiotaajuussäteilylle

Tämän laitteen säteilyteho on huomattavasti FCC:n ja muiden sääntelyvirastojen radiotaajuussäteilyn altistusrajojen alapuolella. Antennin on oltava vähintään 20 cm:n (8 tuuman) päässä ihmisistä, jotta laite täyttää FCC:n ja muiden sääntelyvirastojen radiotaajuussäteilyn altistusrajat.

Innovation, Science and Economic Development Canada

Tämä laite on Innovation, Science and Economic Development Canadian lupavapaiden RSS-standardien mukainen. Käyttö edellyttää seuraavaa:

1. laite ei saa aiheuttaa häiriötä, ja
2. tämän laitteen tulee hyväksyä häiriöt, mukaan lukien häiriöt, jotka voivat aiheuttaa laitteen ei-toivottua toimintaa.

Innovation, Sciences et Développement économique Canada

Cet appareil est conforme aux normes RSS exemptes de licence d'Innovation, Sciences et Développement économique Canada. Son fonctionnement est soumis aux deux conditions suivantes:

1. Cet appareil ne doit pas causer d'interférences et
2. Il doit accepter toutes les interférences, y compris les celles qui peuvent entraîner un fonctionnement indésirable.

Euroopan unionin ja Euroopan talousalueen vaatimusten mukaisuus



Tämän tuotteen CE-merkintä ilmoittaa, että laite on soveltuvien EU-direktiivien mukainen. Täydellinen EU-vaatimusten mukaisuusvakuutus löytyy osoitteesta <https://www.xerox.com/en-us/about/ehs>.

Rajoitukset

Tämä radiolaite on rajoitettu käyttöön vain sisätiloissa. Käyttö ulkotiloissa on kielletty. Tämä rajoitus koskee kaikkia alla olevassa taulukossa lueteltuja maita:

AT	BE	BG	CH	CY	CZ
DE	DK	EE	EL	ES	FI
FR	HR	HU	IE	IS	IT
LI	LT	LU	LV	MT	
NL	NO	PL	PT	RO	
SE	SI	SK	TR	UK	

EU- ja muiden maiden lausunto radiolähettimen käyttöraajuuskaistoista ja radiotaajuussäteilyn enimmäistehosta

Tämä radiolaite lähettää joko 2,4 GHz:n (2,412–2,472 GHz in the EU) tai 5 GHz:n (5,15–5,35, 5,47–5,725 in the EU) kaistoilla. Lähettimen EIRP-enimmäislähtöteho, mukaan lukien antennivahvistus, on ≤ 20 dBm kummallekin kaistalle.

FCC:n (Federal Communications Commission) yhteensopivuustietoja koskeva lausunto

Tämä tuote on testattu ja sen on todettu olevan FCC:n sääntöjen osan 15 mukaisten luokan B digitaalisille laitteille asetettujen rajoitusten mukainen. Käyttö edellyttää seuraavaa:

1. Laite ei saa aiheuttaa haitallista häiriötä, ja
2. tämän laitteen tulee hyväksyä vastaanotetut häiriöt, mukaan lukien häiriöt, jotka voivat aiheuttaa ei-toivottua toimintaa.

FCC:n luokan B rajojen tarkoituksena on varmistaa kohtuullinen suoja haitallisten häiriöiden vaikutuksilta asuin ympäristössä. Tämä laite tuottaa, käyttää ja voi säteillä radiotaajuusenergiaa, ja jos sitä ei asenneta ja käytetä ohjeiden mukaisesti, se voi haitata radioviestintää. Ei voida kuitenkaan taata, että häiriöitä ei ilmene tietyssä asennuksessa. Jos laite aiheuttaa häiriöitä radio- tai tv-vastaanottoon (todettavissa katkaisemalla ja kytkemällä laitteen virta), käyttäjä voi yrittää korjata ongelman yhdellä tai usealla seuraavista toimenpiteistä:

- Käänä vastaanotin toiseen asentoon tai vaihda sen paikkaa.
- Siirrä laite kauemmaksi vastaanottimesta.
- Kytke laite toiseen pistorasiaan niin, että laite ja vastaanotin eivät ole samassa virtapiirissä.

- Kysy lisäehtoja ostopaikasta tai huoltoedustajalta.

Valmistaja ei vastaa radio- tai televisiohäiriöistä, jotka johtuvat muiden kuin suositeltujen kaapeleiden käytöstä tai tähän laitteeseen tehdyistä valtuuttamattomista muutoksista tai muokkauksista. Valtuuttamattomat muutokset tai muokkaukset voivat mitätöidä käyttäjän valtuuden käyttää tätä laitetta.

 **Huom.:** Käytä oikein suojattua ja maadoitettua johtoa, jotta varmistat FCC:n luokan B tietojenkäsittelylaitteiden sähkömagneettisia häiriöitä koskevien määräysten täyttymisen. Muun, puutteellisesti suojatun ja maadoitetun johdon käyttö voi rikkoa FCC:n määräyksiä.

Lisätietoja tähän Xerox-tuotteeseen ja sen tarvikkeisiin liittyvistä ympäristö-, terveys- ja turvallisuusasioista antavat seuraavat:

Verkko-osoite: <https://www.xerox.com/en-us/about/ehs>

Soita (vain Yhdysvallat ja Kanada): 1-800-ASK-XEROX (1-800-275-9376)

Sähköposti: EHS-Europe@xerox.com

Innovation, Science and Economic Development Canadian vaatimustenmukaisuuslausunto

Tämä luokan B digitaalinen laite vastaa kaikkia Kanadan häiriöitä aiheuttavia laitteita koskevan standardin ICES-003 vaatimuksia.

Avis de conformité aux normes de l'Innovation, Sciences et Développement économique Canada

Cet appareil numérique de classe B est conforme aux exigences de la norme canadienne relative aux équipements pouvant causer des interférences NMB-003.

Saksa

Blendschutz

Das Gerät ist nicht für die Benutzung im unmittelbaren Gesichtsfeld am Bildschirmarbeitsplatz vorgesehen. Um störende Reflexionen am Bildschirmarbeitsplatz zu vermeiden, darf dieses Produkt nicht im unmittelbaren Gesichtsfeld platziert werden.

Importeur

Xerox GmbH
Hellersbergstraße 2-4
41460 Neuss
Deutschland

Turkki (RoHS-säännös)

Artiklan 7 (d) mukaisesti ilmoitamme täten, että "se on EEE-säännöksen mukainen".

"EEE yönetmeliğine uygundur."

Ukrainaa koskeva RoHS-vaatimustenmukaisuus

Обладнання відповідає вимогам Технічного регламенту щодо обмеження використання деяких небезпечних речовин в електричному та електронному обладнанні, затвердженого постановою Кабінету Міністрів України від 3 грудня 2008 № 1057.

(Laitte vastaa Ukrainan ministerikabinetin päätöslauselmalla 03.12.2008 hyväksytyjä teknisiä määräyksiä, jotka koskevat tiettyjen vaarallisten aineiden käyttöä sähkö- ja elektroniikkalaitteissa.)

Kopiointiin liittyviä määräyksiä

Yhdysvallat

Yhdysvaltain kongressi on asetuksella kieltänyt seuraavien kohteiden jäljentämisen tietyissä olosuhteissa. Kyseisestä rikkomuksesta voi olla seurauksena sakkoja tai vankeutta.

1. USA:n valtionobligaatiot ja arvopaperit, kuten:
 - Velallisuustodistukset.
 - Kansallinen valuutta.
 - Obligaatiokupongit.
 - USA:n valtion varantopankin setelit.
 - Hopeatodistukset.
 - Kultatodistukset.
 - Yhdysvaltain obligaatiot
 - Valtionobligaatiot.
 - Valtion varantopankin setelit.
 - Fraktionaaliset setelit.
 - Talletustodistukset.
 - Paperiraha.
 - Tiettyjen valtion virastojen arvopaperit ja obligaatiot.
 - Arvopaperit. Arvopaperit (United States Savings -arvopapereita voidaan valokuvata vain julkisuustarkoituksiin, kun niiden käyttö on perusteltua kyseisten arvopapereiden myyntikampanjoissa).
 - Leimamerkit. Jos laillinen asiakirja, jossa on mitätöity leimamerkki, on jäljennettävä, se sallitaan, jos asiakirjan jäljentäminen tehdään laillisessa tarkoituksessa.
 - Postimerkit, mitätöidyt tai mitätöimättömät. Postimerkkien valokuvaaminen filateliakäyttöön on sallittu, jos tehty jäljennös on mustavalkoinen ja alle 75 prosenttia tai yli 150 prosenttia alkuperäisen koosta.
 - Postiosoitukset.
 - Yhdysvaltain valtuutettujen viranomaisten asettamat tai lunastamat setelit, sekut tai pankkivekselit.
 - Postimerkit ja muut arvoa edustavat merkit, jotka on laskettu liikkeelle Yhdysvaltain kongressin asetuksen puitteissa.
 - Maailmansotien veteraaneille myönnettyt hyvitystodistukset.
2. Minkä tahansa ulkomaisen hallituksen, pankin tai yhtiön obligaatiot tai arvopaperit.
3. Tekijänoikeudella suojattu aineisto, ellei tekijältä ole saatu siihen lupaa tai jäljentäminen on luovallista Yhdysvaltain tekijänoikeuslain "fair use" -oikeuden nojalla. Lisätietoja: Copyright Office, Library of Congress, Washington, D.C. 20559. Viite: Circular R21.
4. Kansalaisuustodistus. Ulkomaiset kansalaisuustodistukset voidaan valokuvata.
5. Passit. Ulkomaiset passit voidaan valokuvata.
6. Maahanmuuttoasiakirjat.
7. Asevelvollisuuden rekisteröintikortit.

8. Asepalveluksen kutsunta-asiakirjat, joissa on ilmoittautujasta seuraavia tietoja:
 - Ansio- tai palkkatulot.
 - Oikeuden pöytäkirjat.
 - Fyysinen tai psyykinen tila.
 - Riippuvuudet.
 - Aiempi asepalvelus.
 - Poikkeus: Yhdysvaltojen armeijan kotiuttamistodistuksien valokuvaus on sallittua.
9. Sotilashenkilöstön tai eri liittovaltion viranomaisten, kuten FBI:n, valtiovarainministeriön tms. virkamerkkit, henkilökortit, passit tai tunnukset (ellei valokuvausta määrää kyseisen ministeriön tai viraston johtaja).

Seuraavien jäljentäminen on kiellettyä joissakin osavaltioissa:

- Ajoneuvojen rekisteritunnukset.
- Ajokortit.
- Omistusoikeuskirjat.

Edellinen luettelo ei ole kaikenkattava, eikä luettelon antajalla ole mitään vastuita sen täydellisyydestä tai paikkansapitävyydestä. Käännä tarvittaessa asianajajan puoleen.

Lisätietoja: Copyright Office, Library of Congress, Washington, D.C. 20559. Viite: Circular R21.

Kanada

Kanadan parlamentti on asetuksella kieltänyt seuraavien kohteiden jäljentämisen tietyissä olosuhteissa. Kyseisestä rikkomuksesta voi olla seurauksena sakkoja tai vankeutta.

- Käytössä olevat pankkisetelit tai käytössä oleva paperiraha
- Valtion tai pankin obligaatiot tai arvopaperit
- Valtion obligaatiopaperit tai veropaperit
- Kanadan, sen provinssin, julkisen tahon/viranomaisen tai oikeusistuimen virallinen sinetti
- Kuulutukset, julistukset, määräykset tai nimitykset tai niitä vastaavat ilmoitukset (tarkoituksena virheellisesti väittää, että kyseiset asiakirjat on painanut Queens Printer for Canada tai vastaavanlainen provinssin virallinen paino).
- Merkit, tuotemerkit, sinetit, pakkaukset tai suunnitelmat, joita voi käyttää Kanadan valtio tai provinssi tai joita voidaan käyttää Kanadan valtion tai provinssin puolesta; joita voi käyttää muu kuin Kanadan valtio tai jokin Kanadan, sen provinssin, tai jonkin muun kuin Kanadan valtion ministeriö, virasto, komissio tms.
- Asiakirjoihin painetut tai liimatut leimat, joita käytetään Kanadan valtion, jonkin sen provinssin tai jonkin muun kuin Kanadan valtion verohallinnossa.
- Asiakirjat, rekisterit tai tietueet, joita säilyttävät julkishallinnon viranomaiset, joiden vastuulla on virallisten jäljennösten tekeminen tai liikkeelle laskeminen, kun jäljennöstä on tarkoitus käyttää erehdyttävästi virallisen kopion sijasta.
- Tekijänoikeuslain alainen aineisto tai tavaramerkit ilman tekijänoikeuksien tai tavaramerkin omistajan suostumusta.

Tämä luettelo on annettu käyttäjän tiedoksi ja avuksi. Se ei ole kaikenkattava, eikä luettelon antajalla ole mitään vastuita sen täydellisyydestä tai paikkansapitävyydestä. Ota tarvittaessa yhteyttä asianajajaan.

Muut maat

Joidenkin asiakirjojen kopiointi saattaa olla maassasi kiellettyä. Kyseisestä rikkomuksesta voi olla seurauksena sakkoja tai vankeutta.

- Setelit
- Pankki- ja muut sekkit
- Pankin ja valtion obligaatiot ja arvopaperit
- Passit ja henkilöllisyystodistukset
- Tekijänoikeuslailla suojattu materiaali ilman omistajan lupaa
- Postimerkit ja muut siirtokelpoiset maksuvälineet

Luettelo ei ole täydellinen eikä oppaan laatija vastaa sen kattavuudesta tai oikeellisuudesta. Jos olet epävarma, ota yhteyttä lainopilliseen neuvonantajaan.

Material Safety Data Sheets (Materiaalien turvallisuus)

Materiaalien turvallisuustietoja saa seuraavilta verkkosivuilta:

- Verkkosoite: <https://safetysheets.business.xerox.com/en-us/>
- Yhdysvallat ja Kanada: 1-800-ASK-XEROX (1-800-275-9376)
- Lähetä muita markkinoita koskevat sähköpostipyynnöt osoitteeseen EHS-Europe@xerox.com

Kierrätys ja hävittäminen

Tämä liite sisältää seuraavaa:

- Tuotteen hävitys ja kierrätys..... 282
- Pohjois-Amerikka..... 283
- Xerox Green World Alliance..... 284
- Sähkö- ja elektroniikkaromudirektiivi (SER)..... 285

Tuotteen hävitys ja kierrätys

Älä hävitä tulostinta tai sen tarvikkeita talousjätteen mukana. Pyydä paikallisilta viranomaisilta lisätietoja hävitys- ja kierrätysvaihtoehdoista.

Pohjois-Amerikka

Xeroxilla on tuotteiden keräys ja kierrätys- ja uudelleenkäyttöohjelma. Selvitä, kuuluuko tämä Xerox-tuote kyseisen palvelun piiriin, ottamalla yhteyttä Xeroxin myyntiedustajaan. Lisätietoja Xeroxin ympäristöohjelmista löytyy osoitteesta <https://www.xerox.com/en-us/about/ehs>.

Xerox Green World Alliance

Xerox Green World Alliance -ohjelma mahdollistaa tiettyjen tarvikkeiden palauttamisen Xeroxille uudelleenkäyttöä tai kierrätystä varten. Kaikki Xeroxille palautetut tyhjät värikasetit käytetään uudelleen tai puretaan osiin ja kierrätetään. Myös värikasettien palautuslaatikot kierrätetään.

Xeroxin värikasettien palauttaminen uudelleenkäytettäväksi tai kierrätettäväksi

1. Mene osoitteeseen <https://www.xerox.com/office/recycle>.
2. Napsauta kohtaa **Kierrätys**.
3. Valitse palautusvaihtoehto.

Sähkö- ja elektroniikkaromudirektiivi (SER)



WEEE-logo viittaa erityisiin sähkölaitteiden kierrätysohjelmiin ja toimintatapoihin EU-maissa. Suosittelemme tuotteidemme kierrätystä.

Jos sinulla on lisäkysymyksiä kierrätysvaihtoehdoista, ota yhteys paikalliseen myyntitoimistoon.

Intian elektroniikkajätettä koskeva ilmoitus



Tämä tuote, mukaan lukien komponentit, tarvikkeet, osat ja varaosat, vastaavat Intian elektroniikkajätettä koskevia sääntöjä, joissa kielletään lyijyn, elohopean, kuusiarvoisen kromin, polybromibifenyyliden tai polybromidifenyyleettereiden käyttö yli 0,1 %:n painopitoisuuksina ja kadmiumin käyttö yli 0,01 %:n painopitoisuuksina pois lukien säännössä asetetut poikkeukset.

Kierrätys ja hävittäminen

