

Xerox® B225/B235

Hurtigreferansehandbok for multifunksjonskriver



Kopi

Kopiere

1. Legg et originaldokument i skuffen til den automatiske dokumentmateren, eller på skannerglassplaten.

 **Merk:** For å unngå at bildet beskjæres, må du kontrollere at originaldokumentet og utskriftsdokumentet har samme papirstørrelse.



2. Gå til følgende på kontrollpanelet:

 > **Kopi** > angi antallet kopier

På skrivermodeller uten berøringsskjerm trykker du på  for å bla gjennom innstillingene.

Endre innstillingene ved behov.

3. Kopier dokumentet.

 **Merk:** Hvis du vil ta en rask kopi, trykker du på  på kontrollpanelet.

Skrive ut på begge sider av papiret

1. Legg et originaldokument i skuffen til den automatiske dokumentmateren, eller på skannerglassplaten.

2. Gå til følgende på kontrollpanelet:

 > **Kopi** > **Sider**

På skrivermodeller uten berøringsskjerm trykker du  for å bla gjennom innstillingene.

3. Juster innstillingen.
4. Kopier dokumentet.

Kopiere flere sider til et enkeltark

1. Legg et originaldokument i skuffen til den automatiske dokumentmateren, eller på skannerglassplaten.
2. Gå til følgende på kontrollpanelet:

 > **Kopi** > **Sider per side**

På skrivermodeller uten berøringsskjerm trykker du  for å bla gjennom innstillingene.

3. Juster innstillingene.
4. Kopier dokumentet.

E-post

Konfigurere SMTP-innstillinger for e-post

Konfigurer SMTP-innstillingene (Simple Mail Transfer Protocol) for å sende et skannet dokument via e-post. Innstillingene varierer med hver tjenesteleverandør. Se [E-posttjenesteleverandører](#) hvis du vil ha mer informasjon.

Før du begynner, må du forsikre deg om at skriveren er koblet til et nettverk og at nettverket er koblet til Internett.

Bruk veiviseren for e-postoppsett i skriveren

- Før du bruker veiviseren, må du kontrollere at skriverens fastvare er oppdatert. Se [Oppdatering av fastvare](#) hvis du vil ha mer informasjon.
- For skrivermodeller uten berøringsskjerm trykker du på **OK** for å bla gjennom innstillingene.

1. På startskjermen, trykk **E-post**.
2. Trykk **Sett opp nå**, og skriv deretter inn e-postadressen din.

3. Skriv inn passordet.

- Avhengig av e-posttjenesteleverandøren, skriver du inn konto-, app- eller autentiseringspassordet. For mer informasjon om passordet, se [E-posttjenesteleverandører](#), og deretter se etter enhetpassordet.
- Hvis leverandøren din ikke er oppført, kan du kontakte leverandøren din og be om innstillingene for primær SMTP-gateway, primær SMTP-gateway-port, bruk SSL / TLS og SMTP-serverautentisering.

4. Trykk på **OK**.

Bruk av innstillingsmenyen på skriveren

1. Fra startskjermen, trykk **Innstillinger** > **E-post** > **E-postoppsett**.

2. Konfigurer innstillingene.

- Se [E-posttjenesteleverandører](#) hvis du vil ha mer informasjon.
- For leverandører av e-posttjenester som ikke er på listen, kontakt leverandøren din og be om innstillingene.
- For skrivermodeller uten berøringsskjerm trykker du **OK** for å bla gjennom innstillingene.

Bruk av EWS (Embedded Web Server)

1. Åpne en nettleser og skriv inn IP-adressen til skriveren i adressefeltet.
 - a. Vis IP-adressen til skriveren på skriverens startskjerm. IP-adressen vises som 4 sett med tall atskilt med punktum, for eksempel 123.123.123.123.
 - b. Hvis du bruker en proxyserver, må den deaktiveres midlertidig, slik at nettsiden kan lastes inn på riktig måte.
2. Click **Innstillinger** > **E-post**.
3. Fra seksjonen Oppsett av e-post konfigurerer du innstillingene.
4. Klikk **Lagre**.
 - a. Se [E-posttjenesteleverandører](#) hvis du vil ha mer informasjon.
 - b. For leverandører av e-posttjenester som ikke er på listen, kontakt leverandøren din og be om innstillingene.

E-posttjenesteleverandører

For å bestemme SMTP-innstillingene til e-posttjenesteleverandøren din, bruk følgende tabeller.

Gmail™



Merk: Sørg for at totrinnsbekreftelse er aktivert på Google-kontoen din.

For å aktivere totrinnsbekreftelse, gå til siden [Google kontosikkerhet](#) logg deg på kontoen din, deretter fra Innlogging på Google-delen, klikk **2-trinnsbekreftelse**.

Innstilling	Verdi
Primær SMTP-gateway	smtp.gmail.com
Primær SMTP-gatewayport	587
Bruk SSL/TLS	Påkrevet
Krever klarert sertifikat	Deaktivert
Svaradresse	E-postadressen din
SMTP-servergodkjenning	Pålogging/vanlig
Enhetsinitiert e-post	Bruk SMTP-enhetsidentifikasjon
Bruker-ID for enhet	E-postadressen din
Enhetspassord	App-passord  Merk: For å aktivere totrinnsbekreftelse, gå til siden Google-kontosikkerhet , logg deg på kontoen din, og klikk deretter fra delen Google-innlogging klikk App-passord .

Yahoo!® Mail

Innstilling	Verdi
Primær SMTP-gateway	smtp.mail.yahoo.com
Primær SMTP-gatewayport	587
Bruk SSL/TLS	Påkrevet
Krever klarert sertifikat	Deaktivert
Svaradresse	E-postadressen din

Innstilling	Verdi
SMTP-servergodkjenning	Pålogging/vanlig
Enhetsinitiert e-post	Bruk SMTP-enhetsidentifikasjon
Bruker-ID for enhet	E-postadressen din
Enhetspassord	App-passord  Merk: For å opprette et app-passord, gå til siden Yahoo-kontosikkerhet logg deg på kontoen din, og klikk deretter Generer app-passord

Outlook Live

Disse innstillingene gjelder e-postdomener for outlook.com og hotmail.com

Innstilling	Verdi
Primær SMTP-gateway	smtp.office365.com
Primær SMTP-gatewayport	587
Bruk SSL/TLS	Påkrevet
Krever klarert sertifikat	Deaktivert
Svaradresse	E-postadressen din
SMTP-servergodkjenning	Pålogging/vanlig
Enhetsinitiert e-post	Bruk SMTP-enhetsidentifikasjon
Bruker-ID for enhet	E-postadressen din
Enhetspassord	Kontopassord eller app-passord <ul style="list-style-type: none">For kontoer med totrinnsbekreftelse deaktivert, bruk kontopassordet ditt.For kontoer med totrinnsbekreftelse deaktivert, bruk et app-passord. For å opprette et app-passord, gå til siden Outlook Live-kontostyring, logg deretter på kontoen din.

AOL Mail

Innstilling	Verdi
Primær SMTP-gateway	smtp.aol.com
Primær SMTP-gatewayport	587
Bruk SSL/TLS	Påkrevet
Krever klarert sertifikat	Deaktivert
Svaradresse	E-postadressen din
SMTP-servergodkjenning	Pålogging/vanlig
Enhetsinitiert e-post	Bruk SMTP-enhetsidentifikasjon
Bruker-ID for enhet	E-postadressen din
Enhetspassord	App-passord  Merk: For å opprette et app-passord, gå til siden AOL-kontosikkerhet logg deg på kontoen din, og klikk deretter Generer app-passord .

iCloud Mail



Merk: Sørg for at totrinnsbekreftelse er aktivert på kontoen din.

Innstilling	Verdi
Primær SMTP-gateway	smtp.mail.me.com
Primær SMTP-gatewayport	587
Bruk SSL/TLS	Påkrevet
Krever klarert sertifikat	Deaktivert
Svaradresse	E-postadressen din
SMTP-servergodkjenning	Pålogging/vanlig
Enhetsinitiert e-post	Bruk SMTP-enhetsidentifikasjon

Innstilling	Verdi
Bruker-ID for enhet	E-postadressen din
Enhetspassord	App-passord  Merk: For å opprette et app-passord, gå til siden iCloud kontoadministrasjon , logg deg på kontoen din, og klikk deretter Sikkerhet-delen, klikk Generer passord .

Comcast Mail

Innstilling	Verdi
Primær SMTP-gateway	smtp.comcast.net
Primær SMTP-gatewayport	587
Bruk SSL/TLS	Påkrevet
Krever klarert sertifikat	Deaktivert
Svaradresse	E-postadressen din
SMTP-servergodkjenning	Pålogging/vanlig
Enhetsinitiert e-post	Bruk SMTP-enhetsidentifikasjon
Bruker-ID for enhet	E-postadressen din
Enhetspassord	Konto-passord

Mail.com

Innstilling	Verdi
Primær SMTP-gateway	smtp.mail.com
Primær SMTP-gatewayport	587
Bruk SSL/TLS	Påkrevet
Krever klarert sertifikat	Deaktivert

Innstilling	Verdi
Svaradresse	E-postadressen din
SMTP-servergodkjenning	Pålogging/vanlig
Enhetsinitiert e-post	Bruk SMTP-enhetsidentifikasjon
Bruker-ID for enhet	E-postadressen din
Enhetspassord	Konto-passord

Zoho Mail

Innstilling	Verdi
Primær SMTP-gateway	smtp.zoho.com
Primær SMTP-gatewayport	587
Bruk SSL/TLS	Påkrevet
Krever klarert sertifikat	Deaktivert
Svaradresse	E-postadressen din
SMTP-servergodkjenning	Pålogging/vanlig
Enhetsinitiert e-post	Bruk SMTP-enhetsidentifikasjon
Bruker-ID for enhet	E-postadressen din
Enhetspassord	Kontopassord eller app-passord <ul style="list-style-type: none"> For kontoer med totrinnsbekreftelse deaktivert, bruk kontopassordet ditt. For kontoer med totrinnsbekreftelse deaktivert, bruk et app-passord. For å opprette et app-passord, gå til siden Zoho Mail-kontosikkerhet, logg deg på kontoen din, og deretter fra den applikasjonsspesifikke passord-delen, klikk Generer nytt passord.

QQ Mail



Merk: Sørg for at SMTP er aktivert på kontoen din.

For å aktivere tjenesten, fra QQ Mail-hjemmesiden, klikk **Innstillinger > Konto**, deretter fra POP3/IMAP/SMTP/Exchange/CardDAV/CalDAV Service-avsnittet enable either **POP3/SMTP-service** eller **IMAP/SMTP-service**.

Innstilling	Verdi
Primær SMTP-gateway	smtp.qq.com
Primær SMTP-gatewayport	587
Bruk SSL/TLS	Påkrevet
Krever klarert sertifikat	Deaktivert
Svaradresse	E-postadressen din
SMTP-servergodkjenning	Pålogging/vanlig
Enhetsinitiert e-post	Bruk SMTP-enhetsidentifikasjon
Bruker-ID for enhet	E-postadressen din
Enhetspassord	Authorisasjonskode  Merk: For å aktivere tjenesten, fra QQ Mail-hjemmesiden, klikk Innstillinger > Konto , deretter fra POP3/IMAP/SMTP/Exchange/CardDAV/CalDAV Service-avsnittet, klikk Generer autorisasjonskode

NetEase Mail (mail.163.com)



Merk: Sørg for at SMTP er aktivert på kontoen din.

For å aktivere tjenesten, fra NetEase Mail-hjemmesiden, click **Innstillinger > POP3/SMTP/IMAP** og deretter aktivere **IMAP/SMTP-service** eller **POP3/SMTP-service**.

Innstilling	Verdi
Primær SMTP-gateway	smtp.163.com
Primær SMTP-gatewayport	465

Innstilling	Verdi
Bruk SSL/TLS	Påkrevet
Krever klarert sertifikat	Deaktivert
Svaradresse	E-postadressen din
SMTP-servergodkjenning	Pålogging/vanlig
Enhetsinitiert e-post	Bruk SMTP-enhetsidentifikasjon
Bruker-ID for enhet	E-postadressen din
Enhetspassord	Autorisasjon-passord  Merk: Autorisasjonspassordet gis når IMAP/SMTP-tjenesten eller POP3/SMTP-tjenesten er aktivert.

NetEase Mail (mail.126.com)

 **Merk:** Sørg for at SMTP er aktivert på kontoen din.

For å aktivere tjenesten, fra NetEase Mail-hjemmesiden, klikk **Innstillingene > POP3/SMTP/IMAP**, aktiver deretter enten **IMAP/SMTP-service** eller **POP3/SMTP-service**.

Innstilling	Verdi
Primær SMTP-gateway	smtp.126.com
Primær SMTP-gatewayport	465
Bruk SSL/TLS	Påkrevet
Krever klarert sertifikat	Deaktivert
Svaradresse	E-postadressen din
SMTP-servergodkjenning	Pålogging/vanlig
Enhetsinitiert e-post	Bruk SMTP-enhetsidentifikasjon

Innstilling	Verdi
Bruker-ID for enhet	E-postadressen din
Enhetspassord	Autorisasjon-passord  Merk: Autorisasjonspassordet gis når IMAP/SMTP-tjenesten eller POP3/SMTP-tjenesten er aktivert.

NetEase Mail (mail.yeah.net)

 **Merk:** Sørg for at SMTP er aktivert på kontoen din.

For å aktivere tjenesten, fra NetEase Mail-hjemmesiden, klikk **Innstillinger > POP3/SMTP/IMAP**, og deretter aktivere **IMAP/SMTP-service** eller **POP3/SMTP-service**.

Innstilling	Verdi
Primær SMTP-gateway	smtp.yeah.net
Primær SMTP-gatewayport	465
Bruk SSL/TLS	Påkrevet
Krever klarert sertifikat	Deaktivert
Svaradresse	E-postadressen din
SMTP-servergodkjenning	Pålogging/vanlig
Enhetsinitiert e-post	Bruk SMTP-enhetsidentifikasjon
Bruker-ID for enhet	E-postadressen din
Enhetspassord	Autorisasjon-passord  Merk: Autorisasjonspassordet gis når IMAP/SMTP-tjenesten eller POP3/SMTP-tjenesten er aktivert.

Sohu Mail

 **Merk:** Sørg for at SMTP er aktivert på kontoen din.

For å aktivere tjenesten, fra hjemmesiden til Sohu Mail, klikk **Alternativer > Innstillinger > POP3/SMTP/IMAP**, og aktiver deretter enten **IMAP/SMTP-service** eller **POP3/SMTP-service**.

Innstilling	Verdi
Primær SMTP-gateway	smtp.sohu.com
Primær SMTP-gatewayport	465
Bruk SSL/TLS	Påkrevet
Krever klarert sertifikat	Deaktivert
Svaradresse	E-postadressen din
SMTP-servergodkjenning	Pålogging/vanlig
Enhetsinitiert e-post	Bruk SMTP-enhetsidentifikasjon
Bruker-ID for enhet	E-postadressen din
Enhetspassord	Uavhengig passord  Merk: Det uavhengige passordet gis når IMAP/SMTP-tjenesten eller POP3/SMTP-tjenesten er aktivert.

Sina Mail

 **Merk:** Sørg for at POP3/SMTP er aktivert på kontoen din.

For å aktivere tjenesten, fra startsiden til Sina Mail, klikk **Innstillinger > Flere innstillinger > Bruker POP/IMAP/SMTP**, og aktiver deretter **POP3/SMTP-service**.

Innstilling	Verdi
Primær SMTP-gateway	smtp.sina.com
Primær SMTP-gatewayport	587
Bruk SSL/TLS	Påkrevet
Krever klarert sertifikat	Deaktivert

Innstilling	Verdi
Svaradresse	E-postadressen din
SMTP-servergodkjenning	Pålogging/vanlig
Enhetsinitiert e-post	Bruk SMTP-enhetsidentifikasjon
Bruker-ID for enhet	E-postadressen din
Enhetspassord	<p>Authorisasjonskode</p> <p> Merk: For å opprette en autorisasjonskode, klikk Innstillinger > Flere innstillinger > Bruker POP/IMAP/SMTP, og aktiver deretter Status for autorisasjonskode.</p>

- Hvis du støter på feil ved å bruke innstillingene, kontakt leverandøren av e-posttjenesten.
- For leverandører av e-posttjenester som ikke er på listen, kontakt leverandøren din og be om innstillingene.

Sende e-post

Før du begynner, må du kontrollere at SMTP-innstillingene er konfigurert. Se [Konfigurere SMTP-innstillinger for e-post](#) hvis du vil ha mer informasjon.

Bruk av kontrollpanelet

1. Legg et originaldokument i skuffen til den automatiske dokumentmateren, eller på skannerglassplaten.
2. På startskjermen, trykk **E-post**, og angi deretter nødvendig informasjon.
Konfigurer eventuelt innstillinger for utskriftens filtype.
3. Send e-posten.

Bruk av et snarvei-nummer

1. Opprett en e-post-snarvei.

- a. Åpne en nettleser og skriv inn IP-adressen til skriveren i adressefeltet.
 - Vis IP-adressen til skriveren på startskjermen. IP-adressen vises som 4 sett med tall atskilt med punktum, for eksempel 123.123.123.123.
 - Hvis du bruker en proxyserver, må den deaktiveres midlertidig, slik at nettsiden kan lastes inn på riktig måte.
 - b. Klikk **Snarveier > Legg til snarvei**.
 - c. Gå til menyen Snarveitype, velg **e-post**, og konfigurér deretter innstillingene.
 - d. Bruk endringene.
2. Legg et originaldokument i skuffen til den automatiske dokumentmateren, eller på skannerglassplaten.
 3. Gå til følgende på kontrollpanelet:
Snarveier > e-post

På skrivermodeller uten berøringsskjerm trykker du på  for å bla gjennom innstillingene.
 4. Velg snarveien.
 5. Send e-posten.

Skanning

Skanne til en PC

Før du starter, kontrollerer du at:

- Skriverens fastvare er oppdatert. Se [Oppdatering av fastvare](#) hvis du vil ha mer informasjon.
- Kontroller at PC-en og skriveren er koblet til samme nettverk.

For Windows-brukere



Merk: Kontroller at skriveren er registrert på PC-en. Se [brukerhåndboken](#) hvis du vil ha mer informasjon.

1. Legg et originaldokument i den automatiske dokumentmateren, eller ned på skannerglassplaten.
2. På PC-en, åpne **Windows faks og skann**.
3. Velg en skannerkilde på kildemenyen.
4. Endre skanneinnstillingene om nødvendig.
5. Skann dokumentet.

For Macintosh-brukere:



Merk: Kontroller at skriveren er registrert på PC-en. Se [brukerhåndboken](#) hvis du vil ha mer informasjon.

1. Legg et originaldokument i den automatiske dokumentmateren, eller ned på skannerglassplaten.
2. På PC-en kan du gjøre ett av følgende:
 - a. Åpne **bildeopptak**.
 - b. Åpne **bildeopptak**.
 - c. Åpne **Skrivere & skannere**, og velg deretter en skriver. Klikk **skann > Åpne skanner**.
3. I skannervinduet gjør du ett eller flere av følgende:
 - a. Velg hvor du vil lagre det skannede dokumentet.
 - b. Velg størrelsen på originaldokumentet.
 - c. For å skanne fra ADF, velg **Dokumentmater** fra skannemenyen eller aktiver **Bruk dokumentmater**.
 - d. Endre skanneinnstillingene om nødvendig.
4. Klikk på **Skann**.

Fakse

Sende en faks

Bruk av kontrollpanelet

1. Legg et originaldokument i skuffen til den automatiske dokumentmateren, eller på skannerglassplaten.
2. På startskjermen trykker du på **Faks** og angir deretter nødvendig informasjon.
Juster faksinnstillingene etter behov.
3. Fakse dokumentet.

Utskrift

Skrive ut fra en datamaskin



Merk: For etiketter, kartong og konvolutter angir du papirstørrelsen og -typen på skriveren før du skriver ut dokumentet.

1. Gå til dokumentet du prøver å skrive ut, og åpne dialogboksen Skriv ut.
2. Endre innstillingene ved behov.
3. Skriv ut dokumentet.

Skrive ut fra en mobilenhet

Utskrift fra en mobil enhet med Mopria™ Print

Service

Mopria Print Service er en mobil utskriftsløsning for mobile enheter som kjører på Android™-versjon 5.0 eller nyere. Den gjør det mulig å skrive ut direkte til hvilken som helst Mopria-sertifisert skriver.

 **Merk:** Last ned Mopria Print Service-programmet fra Google Play™-butikken, og aktiver det på mobilenheten.

1. Start et kompatibelt program på Android-mobilenheten din, eller velg et dokument fra filbehandlingsverktøyet.
2. Trykk **Flere alternativer > Skriv ut**.
3. Velg en skriver, og juster innstillingene om nødvendig.
4. Trykk på **Skriv ut**.

Utskrift fra en mobil enhet med AirPrint®



Programvarefunksjonen AirPrint er en mobil utskriftsløsning som gjør det mulig å skrive ut direkte fra Apple-enheter til en AirPrint-sertifisert skriver.

- Kontroller at Apple-enheten og skriveren er koblet til samme nettverk. Hvis nettverket har flere trådløse hubber, må du kontrollere at begge enhetene er koblet til samme subnett.
 - Dette programmet støttes bare på enkelte Apple-enheter.
1. Fra den mobile enheten din velger du et dokument fra filbehandlingsverktøyet eller starter et kompatibelt program.
 2. Trykk **Del/last opp > Skriv ut**.
 3. Velg en skriver, og juster innstillingene om nødvendig.
 4. Skriv ut dokumentet.

Utskrift fra en mobilenhet ved hjelp av Wi-Fi Direct®

Wi-Fi Direct er en utskriftstjeneste som gjør det mulig å skrive ut til enhver Wi-Fi Direct-klar skriver.

 **Merk:** Kontroller at mobilenheten er koblet til skriverens trådløse nettverk. Se [Koble en mobilenhet til skriveren](#) hvis du vil ha mer informasjon.

1. Start et kompatibelt program fra mobilenheten din, eller velg et dokument fra filbehandlingsverktøyet.
2. Gjør ett av følgende, avhengig av mobilenheten:
 - Trykk  > **Skriv ut**.
 - Trykk  > **Skriv ut**
 - Trykk  > **Skriv ut**.
3. Velg en skriver, og juster innstillingene om nødvendig.
4. Skriv ut dokumentet.

Vedlikeholde skriveren

Koble til kabler

 **FORSIKTIG-STØTFARE:** Ikke installer dette produktet eller foreta elektriske eller andre tilkoplinger, for eksempel med strømledningen, faksfunksjonen eller telefonen, i tordenvær, da dette medfører fare for elektrisk støt.

 **FORSIKTIG-FARE FOR PERSONSKADE:** Unngå risiko for brann eller elektrisk støt. Koble strømledningen til en jordet stikkontakt med riktig klassifisering, som er i nærheten av produktet og lett tilgjengelig.

 **FORSIKTIG-FARE FOR PERSONSKADE:** Bruk bare strømledningen som følger med dette produktet, eller en strømledning som er godkjent av produsenten, for å unngå risiko for brann eller elektrisk støt.

 **FORSIKTIG-FARE FOR PERSONSKADE:** Bruk bare en 26 AWG eller bedre telefonledning (RJ-11) ved tilkobling av produktet til det offentlige telenettet for å redusere brannfaren. For brukere i Australia må ledningen godkjennes av den australske tilsynsmyndigheten (Australian Communications and Media Authority).

 **Advarsel:** For å unngå skriverfeil eller tap av data må du ikke ta på USB-kabelen, eventuelle trådløse nettverkskort eller de viste områdene på skriveren under utskrift.

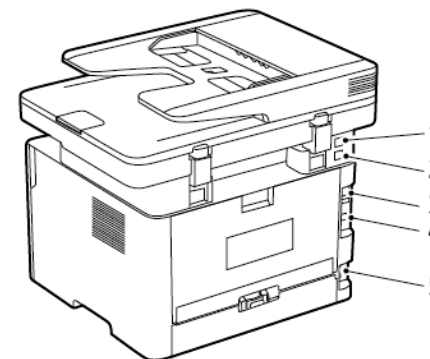

Nummer	Skriverport	Funksjon
1	EXT-port	Koble til flere enheter (telefon eller telefonsvarer) til skriveren og telefonlinjen. Bruk denne porten hvis du ikke har en dedikert fakslinje for skriveren, og hvis denne tilkoblingsmetoden støttes i ditt land eller din region.
2	LINE-port	Koble skriveren til en aktiv telefonlinje med en standard veggkontakt (RJ-11), et DSL-filter, en VoIP-adapter eller en annen adapter som gir tilgang til telefonlinjen, slik at du kan sende og motta fakser.
3	Ethernet-port	Koble skriveren til et nettverk.

Nummer	Skriverport	Funksjon
4	USB-skriverport	Koble skriveren til en datamaskin.
5	Kontakt for strømledning	Koble skriveren til et jordet strømuttak.

Bytte tonerkassetten

1. Åpne frontdekelet.

 **Advarsel:** For å unngå skade på grunn av elektrostatisk utladning, må du berøre en eksponert metallramme på skriveren før du åpner eller berører innsiden av skriveren.

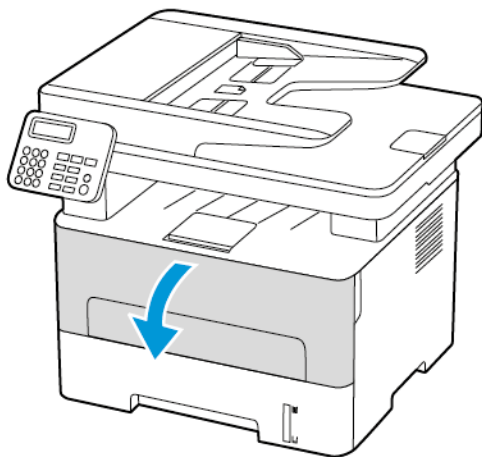

2. Ta ut bildeenheten.

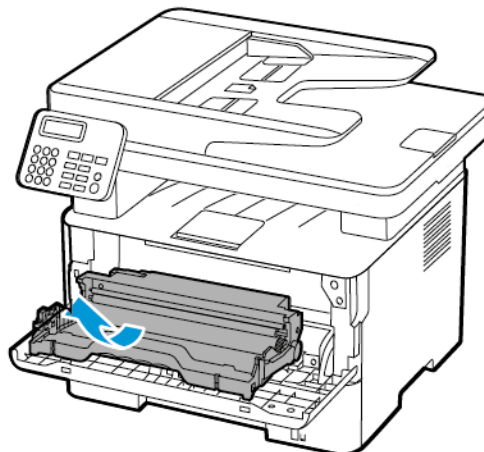

3. Ta ut den brukte tonerkassetten fra bildeenheten.

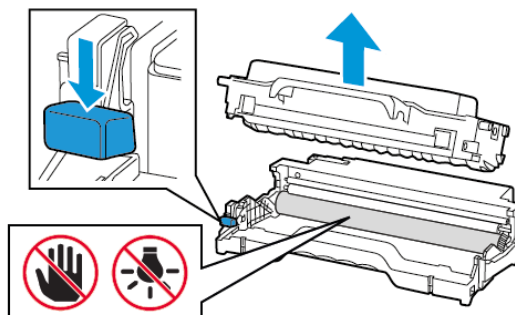

4. Pakk opp den nye tonerkassetten.

5. Rist tonerkassetten for å fordele toneren på nytt.

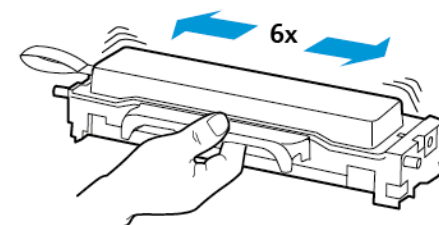

6. Fjern forseglingen, og fjern deretter dekelet.

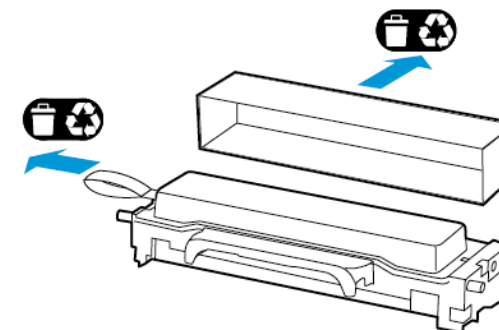

7. Sett inn den nye tonerkassetten i bildeenheten.

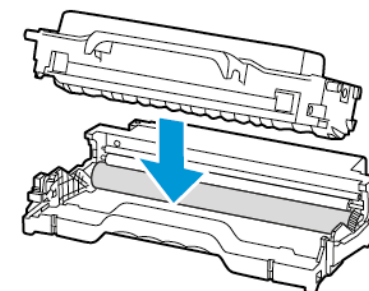

8. Sett inn bildeenheten.

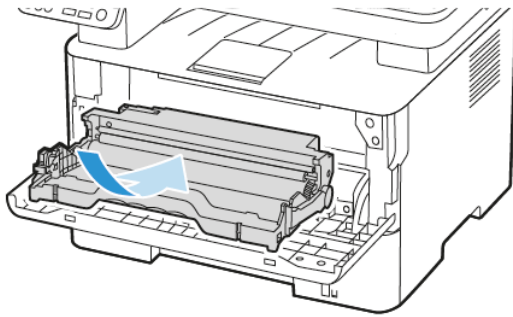

9. Lukk dekselet.

Rengjøre skanneren

1. Åpne skannerdekselet.

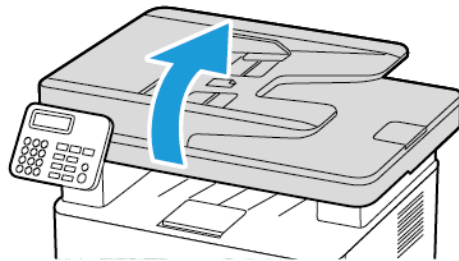

2. Bruk en fuktig, myk klut som ikke loer, og tørk av følgende områder:

a. ADF-glassplate

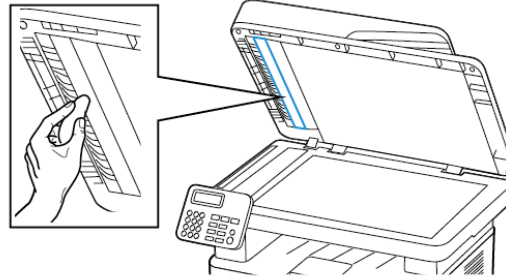

b. Skannerens glassplate

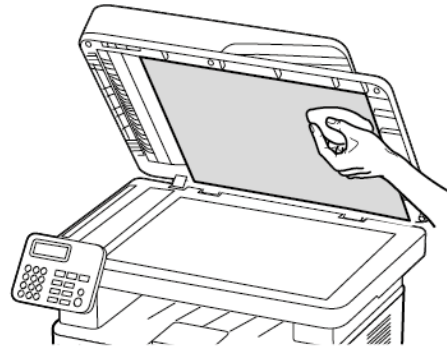

c. ADF-glassplate

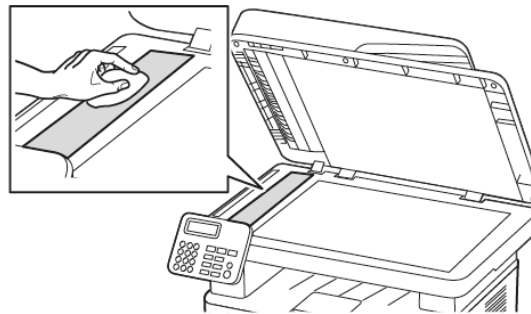

d. Skannerens glassplate

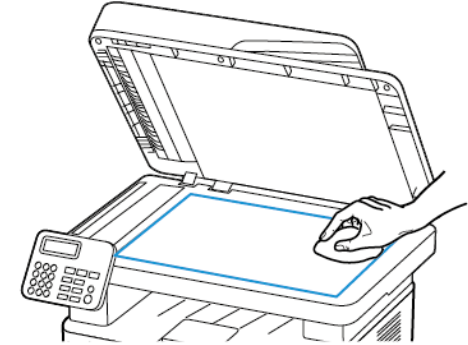

3. Lukk skannerdekselet.

Fylling av skuffen

1. Ta ut skuffen.

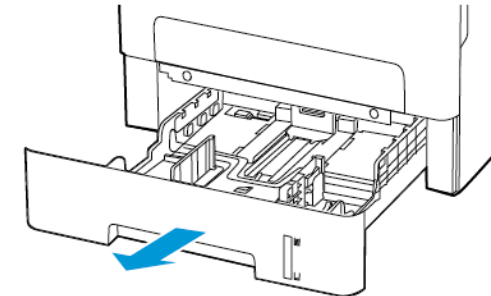

2. Juster papirskinnene slik at de samsvarer med størrelsen på papiret du legger i.

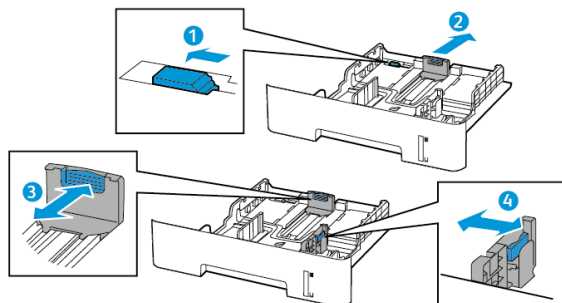

3. Bøy, luft og juster papirkantene før du legger det i.



4. Legg i papirbunken med utskriftssiden ned, og kontroller at sideskinnene ligger tett inntil papiret.

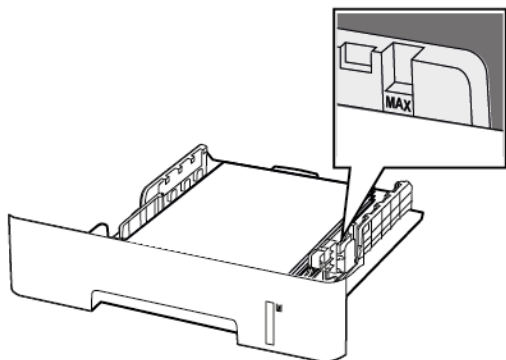

- For ensidig utskrift legger du i brevpapir med utskriftssiden ned og den øverste kanten mot forsiden av skuffen.
- For tosidig utskrift legger du i brevpapir i med utskriftssiden opp og den nederste kanten mot forsiden av skuffen.
- Ikke skyv papir inn i skuffen.

- Kontroller at papirbunken ikke er høyere enn kapasitetsmerket for å unngå at papir setter seg fast.
5. Sett inn skuffen.
- Hvis det er nødvendig, angi du papirstørrelsen og -typen på kontrollpanelet, slik at de samsvarer med papiret som er lagt i.

Legge i den manuelle materen

1. Åpne den manuelle materen.

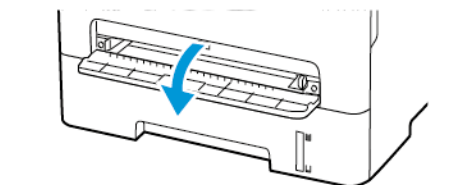
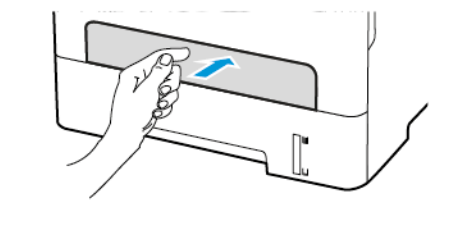

2. Juster skinnen slik at de samsvarer med størrelsen på papiret du legger i.

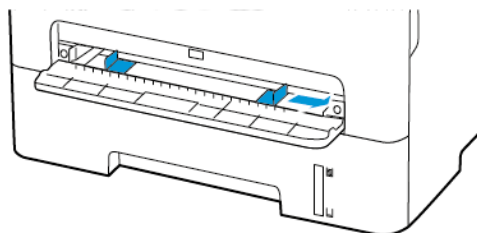

3. Legg i et papirark med utskriftssiden opp.
 - Legg i brevpapir med utskriftssiden opp, og slik at den øverste kanten kommer først inn i skriveren, for enklingsidig utskrift.
 - Legg i brevpapir med utskriftssiden ned, og slik at den øverste kanten kommer sist inn i skriveren, for tosidig utskrift.
 - Legg i konvolutt med klaffsiden ned og mot venstre side av papirskinnen.

 **Advarsel:** Hvis du vil unngå papirstopp, må du ikke presse papiret inn i den manuelle materen.

Angi papirstørrelse og -type

1. På kontrollpanelet **InnstillingerPapirSkuffkonfigurasjonPapirstørrelse/-type**, velg deretter en papirkilde. For skrivermodeller uten berøringsskjerm trykker du **OK** for å bla gjennom innstillingene.
2. Angi papirstørrelse og -type.
 - For tosidig utskrift på papir i A4-størrelse må du kontrollere at innstillingen for papirstørrelse i dupleksenheten er satt til A4.
 - For tosidig utskrift på papir i Letter-, Legal-, Oficio- eller folio-format må du kontrollere at innstillingen for papirstørrelse i dupleksenheten er satt til Letter.

Oppdatering av fastvare

Noen programmer krever et minimumsnivå for enhetsfastvaren for å fungere på riktig måte.

For mer informasjon om hvordan du oppdaterer enhetsfastvaren, ta kontakt

1. Åpne en nettleser og skriv inn IP-adressen til skriveren i adressefeltet.
 - Vis IP-adressen til skriveren på startsiden til skriveren. IP-adressen vises som fire sett med tall atskilt med punktum, for eksempel 123.123.123.123.
 - Hvis du bruker en proxyserver, må den deaktiveres midlertidig, slik at nettsiden kan lastes inn på riktig måte.
2. Klikk **Innstillinger > Enhet > oppdatering av fastvare**.

3. Velg ett av følgende:

- Klikk **Se etter oppdateringer > Jeg er enig, start oppdateringen**.
- Last opp flash-filen. Gjør følgende for å laste opp flash-filen. Gå til for å få den nyeste fastvare www.xerox.com, og søk etter skrivermodellen.

1. Bla deg frem til flash-filen.

 **Merk:** Sørg for at du har pakket ut ZIP-filen med fastvare.

2. Klikk **Last opp > Start**.

Konfigurere Wi-Fi Direct

Wi-Fi Direct er en Wi-Fi-basert peer-to-peer-teknologi som gjør at trådløse enheter kan koble seg direkte til en Wi-Fi Direct-aktivert skriver uten å bruke et tilgangspunkt (trådløs ruter).

1. Gå til følgende på kontrollpanelet:

Innstillinger > Nettverk/porter > Wi-Fi Direct

På skrivermodeller uten berøringsskjerm trykker du på  for å bla gjennom innstillingene.

2. Konfigurer innstillingene.

- **Aktiver Wi-Fi Direct**—Gjør det mulig for skriveren å kringkaste sitt eget Wi-Fi Direct-nettverk.
- **Wi-Fi Direct navn**—Tilordner et navn til Wi-Fi Direct-nettverket.
- **Wi-Fi Direct passord**—Tilordner passordet for å sikre trådløs tilkobling når du bruker peer-to-peer-tilkoblingen.
- **Vis passord på oppsettside**—Viser passordet på nettverksoppsettssiden.
- **Godta forespørsler om trykknapper automatisk**—Lar skriveren godta tilkoblingsforespørsler automatisk.

 **Merk:** Å akseptere trykknappforespørsler automatisk er ikke sikret.

- Wi-Fi Direct-nettverkspassordet er som standard ikke synlig på skriverens skjerm. For å vise passordet, aktiver passordikonet. På kontrollpanelet, gå til **Innstillinger > Sikkerhet > Diverse > Aktiver passord/vis PIN-kode**.
- For å kjenne passordet til Wi-Fi Direct-nettverket uten å vise det på skriverens skjerm, på kontrollpanelet gå til **Innstillinger > Rapporter > Nettverk > Nettverksoppsettside**.

Koble en mobilenhet til skriveren

Før du kobler til mobilenheten, må du kontrollere at Wi-Fi Direct er konfigurert. Se [Konfigurere Wi-Fi Direct](#) hvis du vil ha mer informasjon.

Tilkobling med Wi-Fi Direct

 **Merk:** Disse instruksjonene gjelder kun Android-mobilenheter.

1. Gå til menyen for innstillinger på mobilenheten.
2. Aktiver **Wi-Fi**, og trykk deretter på **Wi-Fi Direct**.
3. Velg Wi-Fi Direct-navnet på skriveren.
4. Bekreft tilkoblingen på skriverkontrollpanelet

Koble til med Wi-Fi

1. Gå til menyen for innstillinger på mobilenheten.
2. Trykk **Wi-Fi**, og velg deretter skriverens Wi-Fi Direct-navn.

 **Merk:** Strengen DIRECT-xy (der x og y er 2 tilfældige tegn) legges til foran Wi-Fi Direct-navnet.

3. Skriv inn Wi-Fi Direct-passordet.

Koble skriveren til et Wi-Fi-nettverk

Før du starter, påse at du:

- Aktiv adapter er satt til Auto. På kontrollpanelet, gå til **Innstillinger > Nettverk/porter > Nettverk-oversikt > Aktiv adapter**.

På skrivermodeller uten berøringsskjerm trykker du  for å bla gjennom innstillingene.

- Ethernet-kabelen er ikke koblet til skriveren.

Bruk veiviseren for trådløs-oppsett i skriveren

- Disse instruksjonene gjelder bare for noen skrivermodeller.
 - Før du bruker veiviseren, må du kontrollere at skriverens fastvare er oppdatert. Se [Oppdatering av fastvare](#) hvis du vil ha mer informasjon.
1. På startskjermen, trykker du på **Wi-Fi**-ikonet, og deretter på **Sett opp nå**.
 2. Velg et Wi-Fi-nettverk, og skriv deretter inn nettverkspassordet.
 3. Trykk på **Ferdig**.

Bruk av innstillingsmenyen på skriveren

1. Gå til følgende på kontrollpanelet:

Innstillinger > Nettverk/porter > Trådløs > Oppsett på skriverkontrollpanelet

På skrivermodeller uten berøringsskjerm trykker du på  for å bla gjennom innstillingene.

2. Velg et Wi-Fi-nettverk, og skriv deretter inn nettverkspassordet.

 **Merk:** Det vises en melding om oppsett av Wi-Fi-nettverk ved første oppsett av Wi-Fi-nettverksklare skrivermodeller.

Koble en datamaskin til skriveren

Før du kobler til mobilenheten, må du gjøre følgende:

- Aktiver Wi-Fi Direct i skriveren. Gå til følgende på kontrollpanelet:

Innstillinger > Nettverk/porter > Wi-Fi Direct > Aktiver Wi-Fi Direct > På

- Notér Wi-Fi Direct-navnet. Gå til følgende på kontrollpanelet:

Innstillinger > Nettverk/porter > Wi-Fi Direct > Wi-Fi Direct navn

- Notér Wi-Fi Direct-navnet. Gå til følgende på kontrollpanelet:

Innstillinger > Nettverk/porter > Wi-Fi Direct > Wi-Fi Direct passord

-

 **Merk:** Du kan også konfigurere Wi-Fi Direct-navnet og passordet.

På skrivermodeller uten berøringsskjerm trykker du på  for å bla gjennom innstillingene.

For Windows-brukere

1. Åpne **Skrivere og skannere**, og klikk deretter **Legg til en skriver eller skanner**.
2. Klikk **Vis Wi-Fi Direct-skrivere**, og velg deretter Wi-Fi Direct-skrivernavnet.
3. På skriver-displayet, notér den åttesifrede PIN-koden til skriveren.
4. Angi PIN-koden på datamaskinen.

 **Merk:** Hvis skriverdriveren ikke allerede er installert, laster Windows ned den aktuelle driveren.

For Macintosh-brukere

1. Klikk på trådløssikonet, og velg deretter Wi-Fi Direct-navnet til skriveren.

 **Merk:** Strengen DIRECT-xy (der x og y er 2 tilfeldige tegn) legges til foran Wi-Fi Direct-navnet.

2. Skriv inn Wi-Fi Direct-passordet.

 **Merk:** Bytt datamaskinen din tilbake til det tidligere nettverket etter å ha koblet fra Wi-Fi Direct-tilkoblingen.

Fjerne fastkjørt papir

Unngå papirstopp

Legg inn papiret på riktig måte

- Kontroller at papiret ligger flatt i skuffen.

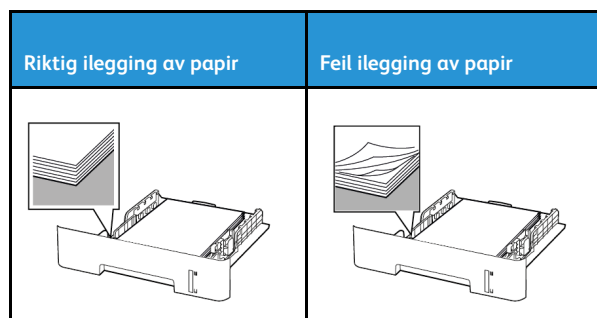

- Ikke legg noe i eller fjern skuffer mens skriveren skriver ut.
- Ikke legg i for mye papir. Kontroller at papirbunken ikke er høyere enn kapasitetsmerket.
- Ikke skyv papir inn i skuffen. Legg i papir slik det vises i illustrasjonen.

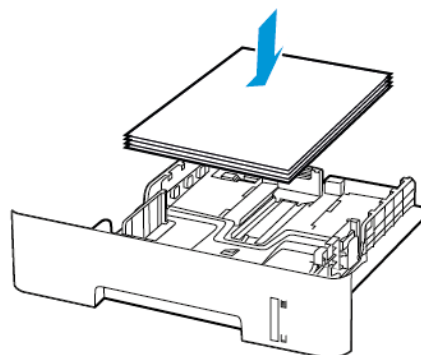

- Kontroller at papirsinnene er plassert riktig, og at de ikke presses hardt mot papiret eller konvoluttene.
- For tosidig utskrift på papir i A4-størrelse må du kontrollere at innstillingen for papirstørrelse i dupleksenheten er satt til A4.
- For tosidig utskrift på papir i Letter-, Legal-, Oficio- eller folio-format må du kontrollere at innstillingen for papirstørrelse i dupleksenheten er satt til Letter.
- Skyv skuffen helt inn i skriveren når du har lagt i papir.

Bruk anbefalt papir

- Bruk bare anbefalt papir eller spesialpapir.
- Ikke legg i krøllet, brettet eller fuktig papir.
- Bøy, luft og juster papirkantene før du legger det i.

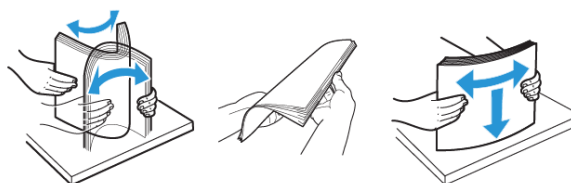

- Ikke bruk papir som er klippet eller beskåret for hånd.
- Ikke bland ulike papirstørrelser, -tykkelser eller -typer i samme skuff.
- Kontroller at papirstørrelse og -type er riktig angitt på datamaskinens eller skriverens kontrollpanel.
- Oppbevar papiret i henhold til produsentens anbefalinger.

Identifisere hvor papiret har kjørt seg fast

- Når Papirstoppassistent er satt til På, kjører skriveren ut tomme sider eller sider med delvis utskrift etter at et fastkjørt ark er fjernet. Kontroller om utskriften har blanke sider.
- Når Gjenoppsett v/stopp er satt til På eller Auto, skriveren skriver ut fastkjørte ark på nytt.

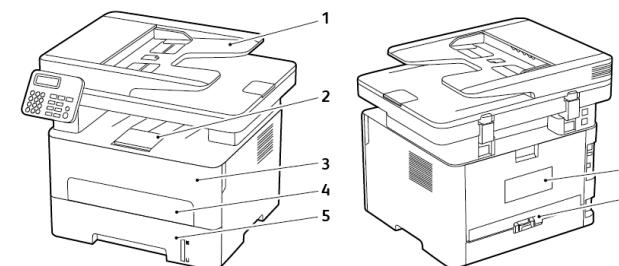

1. Automatisk dokumentmater (ADF)
2. Standard utskuff
3. Frontdeksel
4. Manuell arkmater
5. Magasin
6. Bakdeksel
7. Dupleksenhet

Papirstopp i skuffen

1. Ta ut skuffen.

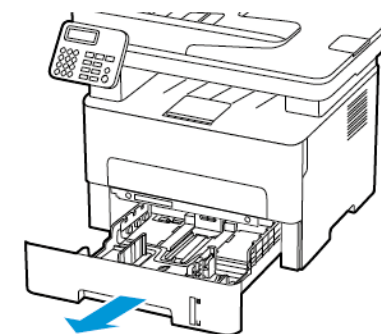

2. Fjern alt papir som sitter fast.

 **Merk:** Kontroller at alle papirrester er fjernet.

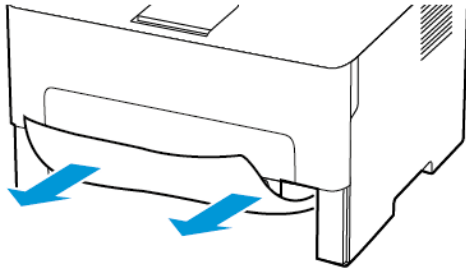

3. Sett inn skuffen.

Papirstopp i frontdekselet

1. Åpne frontdekselet.

 **Advarsel:** For å unngå skade på grunn av elektrostatisk utladning, må du berøre en eksponert metallramme på skriveren før du åpner eller berører innsiden av skriveren.

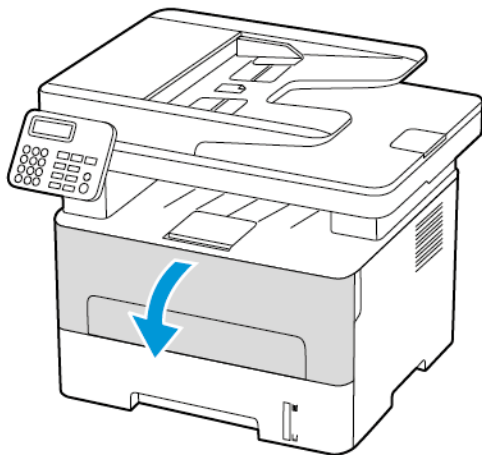

2. Ta ut bildeenheten.

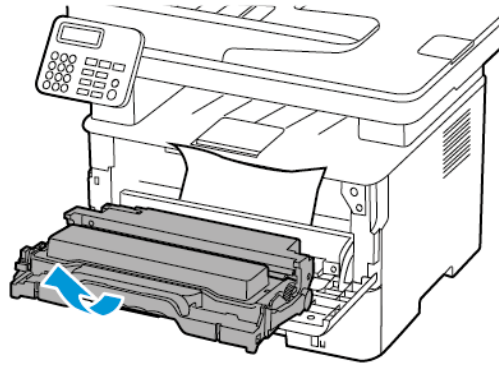

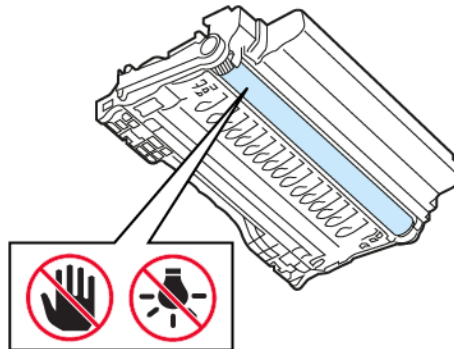

 **Advarsel:** Ikke utsett bildeenheten for direkte lys i mer enn 10 minutter. Lengre eksponering for lys kan føre til problemer med utskriftskvaliteten.

 **Advarsel:** Du må aldri berøre fotoledertrommelen. Gjør du det kan du påvirke utskriftskvaliteten av fremtidige jobber.



3. Fjern alt papir som sitter fast.

 **FORSIKTIG-VARM OVERFLATE:** Skriveren kan være varm innvendig. Hvis du vil redusere risikoen for skader, må du la overflaten kjøles ned før du berører den.

 **Merk:** Kontroller at alle papirrester er fjernet.

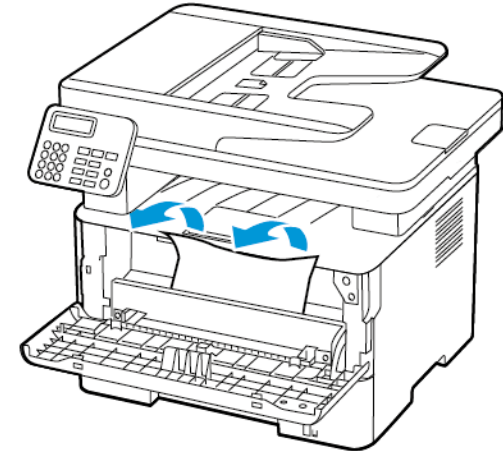

4. Sett inn bildeenheten.

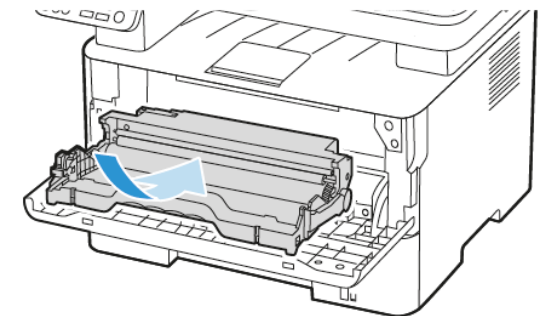

5. Lukk dekkelet.

Papirstopp i bakdekelet

1. Åpne bakdekelet.

 **FORSIKTIG-VARM OVERFLATE:** Skriveren kan være varm innvendig. Hvis du vil redusere risikoen for skader, må du la overflaten kjøles ned før du berører den.

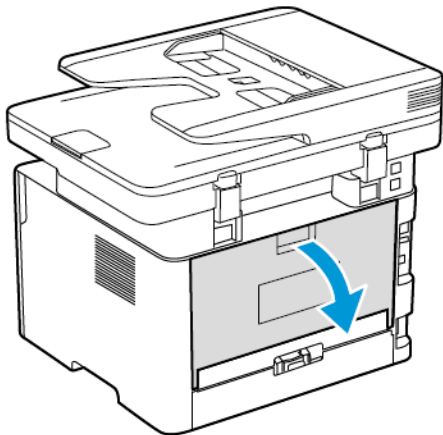

2. Åpne dekelet til fikseringsenheten.

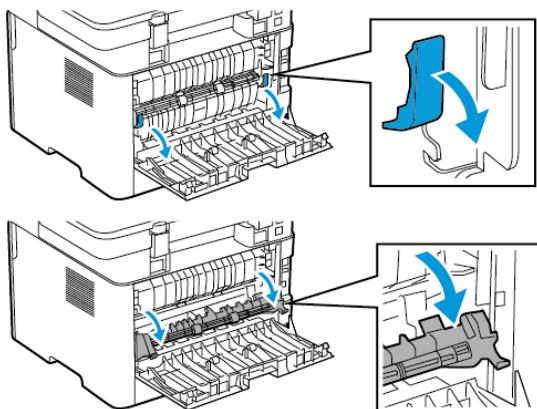

3. Fjern alt papir som sitter fast.

 **Merk:** Kontroller at alle papirrester er fjernet.

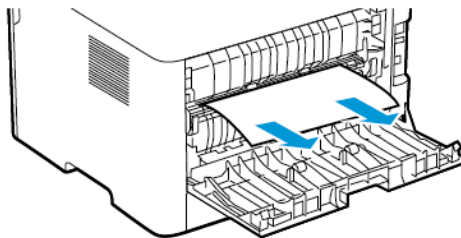



4. Lukk dekelet til fikseringsenheten.
5. Lukk døren bak på maskinen.

Papirstopp i dupleksenheten

1. Trekk ut dupleksenheten, og ta ut det fastkjørte papiret.

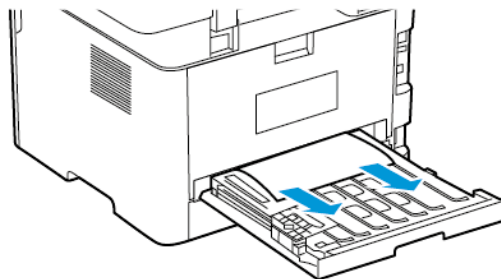
 **Advarsel:** For å unngå skade på grunn av elektrostatisk utladning, må du berøre en eksponert metallramme på skriveren før du åpner eller berører innsiden av skriveren.



 **Merk:** Kontroller at alle papirrester er fjernet.

2. Sett inn dupleksenheten.

Papirstopp i standard utskuffen

1. Løft skanneren, og fjern det fastkjørte papiret.

 **Merk:** Kontroller at alle papirrester er fjernet.

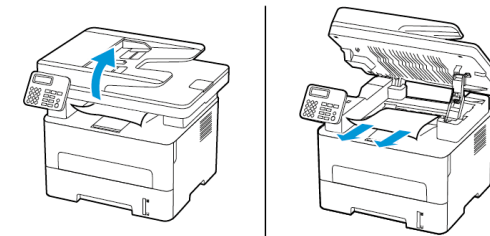

2. Senk skanneren.

Papirstopp i den manuelle materen

Fjern alt papir som sitter fast.

 **Merk:** Kontroller at alle papirrester er fjernet.



Papirstopp i den automatiske dokumentmateren

1. Fjern alle originaldokumenter fra skuffen til den automatiske dokumentmateren.
2. Åpne dekelet til den automatiske dokumentmateren.

 **Advarsel:** For å unngå skade på grunn av elektrostatisk utladning, må du berøre en eksponert metallramme på skriveren før du åpner eller berører innsiden av skriveren.

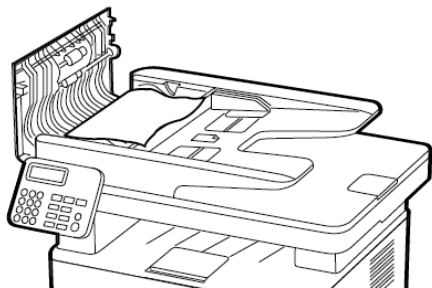

3. Fjern alt papir som sitter fast.

 **Merk:** Kontroller at alle papirrester er fjernet.

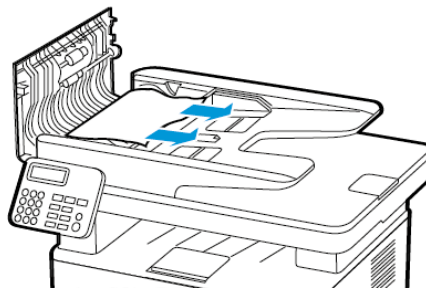

4. Lukk dekelet til den automatiske dokumentmateren.
5. Åpne skannerdekelet.

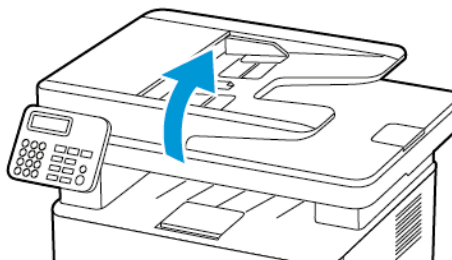

6. Fjern alt papir som sitter fast.

 **Merk:** Kontroller at alle papirrester er fjernet.

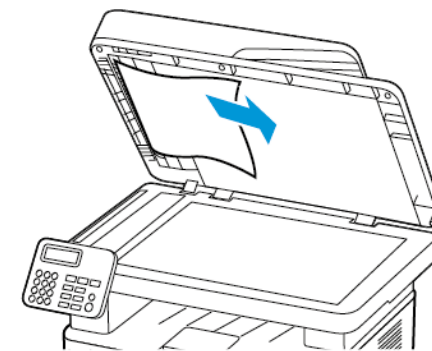

7. Lukk skannerdekelet.

© 2021 Xerox Corporation. Forbeholdt alle rettigheter. Xerox® er et varemerke for Xerox Corporation i USA og i andre land.

Apple®, iPad®, iPhone®, iPod®, iPod touch®, AirPrint® and the AirPrint Logo® er varemerker eller registrerte varemerker for Apple Inc. i USA og andre land. Google Cloud Print™ web printing service, Gmail™ webmail service, og Android™ mobile technology platform er varemerker for Google, Inc. Microsoft®, Windows Vista®, Windows®, Windows Server®, og OneDrive® er registrerte varemerker for Microsoft Corporation i USA og andre land . Mopria er et varemerke for Mopria Alliance. Wi-Fi CERTIFIED Wi-Fi Direct® er et varemerke for Wi-Fi Alliance. Alle andre varemerker tilhører de respektive eierne. 702P08610

BR32748

607E39590