

OptiPlex 3080 Small Form Factor

Instrukcja serwisowa



Uwagi, przestrogi i ostrzeżenia

 **UWAGA:** Napis UWAGA oznacza ważną wiadomość, która pomoże lepiej wykorzystać komputer.

 **OSTRZEŻENIE:** Napis PRZESTROGA informuje o sytuacjach, w których występuje ryzyko uszkodzenia sprzętu lub utraty danych, i przedstawia sposoby uniknięcia problemu.

 **PRZESTROGA:** Napis OSTRZEŻENIE informuje o sytuacjach, w których występuje ryzyko uszkodzenia sprzętu, obrażeń ciała lub śmierci.

Rodzdział 1: Serwisowanie komputera	5
Instrukcje dotyczące bezpieczeństwa	5
Przed przystąpieniem do serwisowania komputera	5
Zalecenia dotyczące bezpieczeństwa	6
Zabezpieczenie przed wyładowaniem elektrostatycznym	6
Zestaw serwisowy ESD	7
Po zakończeniu serwisowania komputera	8
Rodzdział 2: Technologia i podzespoły	9
Opcje grafiki	9
Intel UHD Graphics 610	9
Intel UHD Graphics 630	9
NVIDIA GeForce GT 730	10
AMD Radeon RX 640	11
AMD Radeon R5 430	12
Funkcje zarządzania systemem	12
Dell Client Command Suite do wewnętrzzasmowego zarządzania systemami	13
Rodzdział 3: Instrukcja serwisowa	14
Zalecane narzędzia	14
Wykaz śrub	14
Pokrywa boczna	15
Wymontowywanie pokrywy bocznej	15
Instalowanie pokrywy bocznej	16
Ramka przednia	18
Wymontowywanie ramki przedniej	18
Instalowanie ramki przedniej	18
zestaw dysku twardego 2,5"	19
Wymontowywanie 2,5-calowego zestaw dysku twardego	19
Ilustracja: wyjmowanie wspornika dysku twardego	20
Instalowanie klamry 2,5-calowego zestaw dysku twardego	21
Instalowanie wspornika dysku twardego	22
zestaw dysku twardego 3,5"	23
Wymontowywanie dysku twardego 3,5"	23
Instalowanie dysku twardego 3,5"	25
Moduł dysku twardego i napędu optycznego	27
Wymontowywanie modułu dysku twardego i napędu optycznego	27
Instalowanie modułu dysku twardego i napędu optycznego	29
Dysk SSD	32
Wymontowywanie dysku SSD PCIe M.2 2230	32
Instalowanie dysku SSD PCIe M.2 2230	32
Wymontowywanie dysku SSD PCIe M.2 2280	33
Instalowanie dysku SSD PCIe M.2 2280	34
Napęd dysków optycznych	35

Wymontowywanie płaskiego napędu optycznego.....	35
Instalowanie płaskiego napędu optycznego.....	36
Karta sieci WLAN.....	38
Wymontowywanie karty sieci WLAN.....	38
Instalowanie karty sieci WLAN.....	39
Radiator.....	40
Wymontowywanie radiatora.....	40
Instalowanie radiatora.....	40
Bateria pastylkowa.....	41
Wymontowywanie baterii pastylkowej.....	41
Instalowanie baterii pastylkowej.....	42
Karta rozszerzenia.....	43
Wymontowywanie karty rozszerzeń.....	43
Instalowanie karty graficznej.....	44
Moduły pamięci.....	45
Wymontowywanie modułów pamięci.....	45
Instalowanie modułów pamięci.....	46
Procesor.....	47
Wymontowywanie procesora.....	47
Instalowanie procesora.....	48
zasilacz.....	50
Wymontowywanie zasilacza.....	50
Instalowanie zasilacza.....	53
Przełącznik czujnika naruszenia obudowy.....	57
Wymontowywanie przełącznika czujnika naruszenia obudowy.....	57
Instalowanie przełącznika czujnika naruszenia obudowy.....	58
Opcjonalne moduły we/wy (port Type-C/HDMI/VGA/DP/szeregowy).....	58
Wymontowywanie opcjonalnych modułów we/wy (Type-C/HDMI/VGA/DP / port szeregowy).....	58
Instalowanie opcjonalnych modułów we/wy (Type-C/HDMI/VGA/DP / port szeregowy).....	59
Płyta systemowa.....	64
Wymontowywanie płyty głównej.....	64
Instalowanie płyty głównej.....	66
Rodzdział 4: Rozwiązywanie problemów.....	71
Dell SupportAssist — przedrozruchowy test diagnostyczny wydajności systemu.....	71
Uruchamianie przedrozruchowego testu diagnostycznego wydajności systemu SupportAssist.....	71
Zachowanie lampki diagnostycznej.....	72
Diagnostyczne komunikaty o błędach.....	73
Komunikaty o błędach systemu.....	76
Przywracanie systemu operacyjnego.....	77
Opcje nośników kopii zapasowych oraz odzyskiwania danych.....	77
Wyłączanie i włączanie karty Wi-Fi.....	77
Rodzdział 5: Uzyskiwanie pomocy.....	79
Kontakt z firmą Dell.....	79

Serwisowanie komputera

Tematy:

- Instrukcje dotyczące bezpieczeństwa

Instrukcje dotyczące bezpieczeństwa

Aby uchronić komputer przed uszkodzeniem i zapewnić sobie bezpieczeństwo, należy przestrzegać następujących zaleceń dotyczących bezpieczeństwa. O ile nie wskazano inaczej, każda procedura opisana w tym dokumencie zakłada, że użytkownik zapoznał się z informacjami dotyczącymi bezpieczeństwa dostarczonymi z komputerem.



- ⚠ PRZESTROGA:** Przed przystąpieniem do wykonywania czynności wymagających otwarcia obudowy komputera należy zapoznać się z instrukcjami dotyczącymi bezpieczeństwa dostarczonymi z komputerem. Więcej informacji na temat postępowania zgodnego z zasadami bezpieczeństwa znajduje się na stronie dotyczącej przestrzegania przepisów pod adresem www.dell.com/regulatory_compliance.
- ⚠ PRZESTROGA:** Przed otwarciem jakichkolwiek pokryw lub paneli należy odłączyć komputer od wszystkich źródeł zasilania. Po zakończeniu pracy wewnątrz komputera należy zainstalować pokrywy i panele oraz wkręcić śruby, a dopiero potem podłączyć komputer do gniazdka.
- ⚠ OSTRZEŻENIE:** Aby uniknąć uszkodzenia komputera, należy pracować na płaskiej i czystej powierzchni.
- ⚠ OSTRZEŻENIE:** Karty i podzespoły należy trzymać za krawędzie i unikać dotykania wtyków i złączy.
- ⚠ OSTRZEŻENIE:** Użytkownik powinien wykonać tylko czynności rozwiązywania problemów i naprawy, które zespół pomocy technicznej firmy Dell autoryzował, lub, o które poprosił. Uszkodzenia wynikające z napraw serwisowych nieautoryzowanych przez firmę Dell nie są objęte gwarancją. Należy zapoznać się z instrukcjami dotyczącymi bezpieczeństwa dostarczonymi z produktem lub dostępnymi pod adresem www.dell.com/regulatory_compliance.
- ⚠ OSTRZEŻENIE:** Przed dotknięciem dowolnego elementu wewnątrz komputera należy pozbyć się ładunków elektrostatycznych z ciała, dotykając dowolnej nielakierowanej powierzchni komputera, np. metalowych elementów z tyłu komputera. Podczas pracy należy okresowo dotykać nielakierowanej powierzchni metalowej w celu odprowadzenia ładunków elektrostatycznych, które mogłyby spowodować uszkodzenie wewnętrznych części składowych.
- ⚠ OSTRZEŻENIE:** Przy odłączaniu kabla należy pociągnąć za wtyczkę lub uchwyt, a nie za sam kabel. Niektóre kable mają złącza z zatrzaskami lub pokrętła, które przed odłączeniem kabla należy otworzyć lub odkręcić. Podczas odłączania kabli należy je trzymać prosto, aby uniknąć wygięcia styków w złączach. Podczas podłączania kabli należy zwrócić uwagę na prawidłowe zorientowanie i wyrównanie złączy i portów.
- ⚠ OSTRZEŻENIE:** Jeśli w czytniku kart pamięci znajduje się karta, należy ją nacisnąć i wyjąć.
- ⓘ UWAGA:** Kolor komputera i niektórych części może różnić się nieznacznie od pokazanych w tym dokumencie.

Przed przystąpieniem do serwisowania komputera

Informacje na temat zadania

- ⓘ UWAGA:** W zależności od zamówionej konfiguracji posiadany komputer może wyglądać nieco inaczej niż na ilustracjach w tym dokumencie.

Kroki

1. Zapisz i zamknij wszystkie otwarte pliki, a także zamknij wszystkie otwarte aplikacje.
2. Wyłącz komputer. Kliknij kolejno opcje **Start** > **Zasilanie** > **Wyłącz**.
 **UWAGA:** Jeśli używasz innego systemu operacyjnego, wyłącz urządzenie zgodnie z instrukcjami odpowiednimi dla tego systemu.
3. Odłącz komputer i wszystkie urządzenia peryferyjne od gniazdek elektrycznych.
4. Odłącz od komputera wszystkie urządzenia sieciowe i peryferyjne, np. klawiaturę, mysz, monitor itd.
 **OSTRZEŻENIE:** Kabel sieciowy należy odłączyć najpierw od komputera, a następnie od urządzenia sieciowego.
5. Wyjmij z komputera wszystkie karty pamięci i dyski optyczne.

Zalecenia dotyczące bezpieczeństwa

Rozdział dotyczący środków ostrożności zawiera szczegółowe informacje na temat podstawowych czynności, jakie należy wykonać przed zastosowaniem się do instrukcji demontażu.

Przed rozpoczęciem jakichkolwiek procedur instalacyjnych lub związanych z awariami obejmujących demontaż bądź montaż należy przestrzegać następujących środków ostrożności:

- Wyłącz komputer i wszelkie podłączone urządzenia peryferyjne.
- Odłącz system i wszystkie podłączone urządzenia peryferyjne od zasilania prądem zmiennym.
- Odłącz wszystkie kable sieciowe, linie telefoniczne i telekomunikacyjne od komputera.
- Podczas pracy wewnątrz dowolnego komputera stacjonarnego korzystaj z terenowego zestawu serwisowego ESD, aby uniknąć wyładowania elektrostatycznego.
- Po wymontowaniu podzespołu komputera ostrożnie umieść go na macie antystatycznej.
- Noś obuwie o nieprzewodzącej gumowej podeszwie, by zmniejszyć prawdopodobieństwo porażenia prądem.

Stan gotowości

Produkty firmy Dell, które mogą być w stanie gotowości, należy całkowicie odłączyć od prądu przed otwarciem obudowy. Urządzenia, które mają funkcję stanu gotowości, są zasilane, nawet gdy są wyłączone. Wewnętrzne zasilanie umożliwia urządzeniu w trybie uśpienia włączenie się po otrzymaniu zewnętrznego sygnału (funkcja Wake on LAN). Ponadto urządzenia te są wyposażone w inne zaawansowane funkcje zarządzania energią.

Odłączenie od zasilania oraz naciśnięcie i przytrzymanie przycisku zasilania przez 15 sekund powinno usunąć energię resztkową z płyty głównej.

Połączenie wyrównawcze

Przewód wyrównawczy jest metodą podłączania dwóch lub więcej przewodów uziemiających do tego samego potencjału elektrycznego. Służy do tego terenowy zestaw serwisowy ESD. Podczas podłączania przewodu wyrównawczego zawsze upewnij się, że jest on podłączony do metalu, a nie do malowanej lub niemetalicznej powierzchni. Opaska na nadgarstek powinna być bezpiecznie zamocowana i mieć pełny kontakt ze skórą. Pamiętaj, aby przed podłączeniem opaski do urządzenia zdjąć biżuterię, np. zegarek, bransoletki czy pierścionki.

Zabezpieczenie przed wyładowaniem elektrostatycznym

Wyładowania elektrostatyczne (ESD) to główny problem podczas korzystania z podzespołów elektronicznych, a zwłaszcza wrażliwych komponentów, takich jak karty rozszerzeń, procesory, moduły DIMM pamięci i płyty systemowe. Nawet najmniejsze wyładowania potrafią uszkodzić obwody w niezauważalny sposób, powodując sporadycznie występujące problemy lub skracając żywotność produktu. Ze względu na rosnące wymagania dotyczące energooszczędności i zagęszczenia układów ochrona przed wyładowaniami elektrostatycznymi staje się coraz poważniejszym problemem.

Z powodu większej gęstości półprzewodników w najnowszych produktach firmy Dell ich wrażliwość na uszkodzenia elektrostatyczne jest większa niż w przypadku wcześniejszych modeli. Dlatego niektóre wcześniej stosowane metody postępowania z częściami są już nieprzydatne.

Uszkodzenia spowodowane wyładowaniami elektrostatycznymi można podzielić na dwie kategorie: katastrofalne i przejściowe.

- **Katastrofalne** — zdarzenia tego typu stanowią około 20 procent awarii związanych z wylądowaniami elektrostatycznymi. Uszkodzenie powoduje natychmiastową i całkowitą utratę funkcjonalności urządzenia. Przykładem katastrofalnej awarii może być moduł DIMM, który uległ wstrząsowi elektrostatycznemu i generuje błąd dotyczący braku testu POST lub braku sygnału wideo z sygnałem dźwiękowym oznaczającym niedziałającą pamięć.
- **Przejściowe** — takie sporadyczne problemy stanowią około 80 procent awarii związanych z wylądowaniami elektrostatycznymi. Duża liczba przejściowych awarii oznacza, że w większości przypadków nie można ich natychmiast rozpoznać. Moduł DIMM ulega wstrząsowi elektrostatycznemu, ale ścieżki są tylko osłabione, więc podzespół nie powoduje bezpośrednich objawów związanych z uszkodzeniem. Faktyczne uszkodzenie osłabionych ścieżek może nastąpić po wielu tygodniach, a do tego czasu mogą występować pogorszenie integralności pamięci, sporadyczne błędy i inne problemy.

Awarie przejściowe (sporadyczne) są trudniejsze do wykrycia i usunięcia.

Aby zapobiec uszkodzeniom spowodowanym przez wylądowania elektrostatyczne, pamiętaj o następujących kwestiach:

- Korzystaj z opaski uziemiającej, która jest prawidłowo uziemiona. Używanie bezprzewodowych opasek uziemiających jest niedozwolone, ponieważ nie zapewniają one odpowiedniej ochrony. Dotknięcie obudowy przed dotknięciem części o zwiększonej wrażliwości na wylądowania elektrostatyczne nie zapewnia wystarczającej ochrony przed tymi zagrożeniami.
- Wszelkie czynności związane z komponentami wrażliwymi na ładunki statyczne wykonuj w obszarze zabezpieczonym przed ładunkiem. Jeżeli to możliwe, korzystaj z antystatycznych mat na podłogę i biurko.
- Podczas wyciągania z kartonu komponentów wrażliwych na ładunki statyczne nie wyciągaj ich z opakowania antystatycznego do momentu przygotowania się do ich montażu. Przed wyciągnięciem komponentu z opakowania antystatycznego rozładuj najpierw ładunki statyczne ze swojego ciała.
- W celu przetransportowania komponentu wrażliwego na ładunki statyczne umieść go w pojemniku lub opakowaniu antystatycznym.

Zestaw serwisowy ESD

Najczęściej używany jest niemonitorowany zestaw serwisowy. Każdy zestaw serwisowy zawiera trzy główne elementy — matę antystatyczną, pasek na nadgarstek i przewód łączący.

Elementy zestawu serwisowego ESD

Zestaw serwisowy ESD zawiera następujące elementy:

- **Matą antystatyczną** — rozprasza ładunki elektrostatyczne i można na niej umieszczać części podczas serwisowania. W przypadku korzystania z maty antystatycznej należy założyć pasek na nadgarstek i połączyć matę przewodem z dowolną metalową częścią serwisowanego systemu. Po prawidłowym podłączeniu tych elementów części serwisowe można wyjąć z torby antyelektrostatycznej i położyć bezpośrednio na macie. Komponenty wrażliwe na ładunki elektrostatyczne można bezpiecznie trzymać w dłoni, na macie antystatycznej, w komputerze i w torbie.
- **Pasek na nadgarstek i przewód łączący** — pasek i przewód można połączyć bezpośrednio z metalowym komponentem sprzętowym, jeśli mata antystatyczna nie jest wymagana, albo połączyć z matą, aby zabezpieczyć sprzęt tymczasowo umieszczony na macie. Fizyczne połączenie między paskiem na nadgarstek, przewodem łączącym, matą antystatyczną i sprzętem jest nazywane wiązaniem. Należy używać wyłącznie zestawów serwisowych zawierających pasek na nadgarstek, matę i przewód łączący. Nie wolno korzystać z opasek bez przewodów. Należy pamiętać, że wewnętrzne przewody paska na nadgarstek są podatne na uszkodzenia podczas normalnego użytkowania. Należy je regularnie sprawdzać za pomocą testera, aby uniknąć przypadkowego uszkodzenia sprzętu przez wylądowania elektrostatyczne. Zaleca się testowanie paska na nadgarstek i przewodu łączącego co najmniej raz w tygodniu.
- **Tester paska antystatycznego na nadgarstek** — przewody wewnątrz paska są podatne na uszkodzenia. W przypadku korzystania z zestawu niemonitorowanego najlepiej jest testować pasek przed obsługą każdego zlecenia serwisowego, co najmniej raz w tygodniu. Najlepiej jest używać testera paska na nadgarstek. W przypadku braku takiego testera należy skontaktować się z biurem regionalnym. Aby przeprowadzić test, podłącz przewód łączący do testera założonego na nadgarstek, a następnie naciśnij przycisk. Świecąca zielona dioda LED oznacza, że test zakończył się pomyślnie. Czerwona dioda LED i sygnał dźwiękowy oznaczają niepowodzenie testu.
- **Elementy izolacyjne** — urządzenia wrażliwe na wylądowania elektrostatyczne, takie jak obudowa radiatora z tworzywa sztucznego, należy trzymać z dala od wewnętrznych części o właściwościach izolujących, które często mają duży ładunek elektryczny.
- **Środowisko pracy** — przed użyciem zestawu serwisowego ESD należy ocenić sytuację w lokalizacji klienta. Przykładowo sposób użycia zestawu w środowisku serwerów jest inny niż w przypadku komputerów stacjonarnych lub przenośnych. Serwery są zwykle montowane w stelażu w centrum danych, a komputery stacjonarne i przenośne zazwyczaj znajdują się na biurkach lub w boksach pracowników. Poszukaj dużej, otwartej i płaskiej powierzchni roboczej, która pomieści zestaw ESD i zapewni dodatkowe miejsce na naprawiany system. W tym miejscu nie powinno być także elementów izolacyjnych, które mogą powodować wylądowania elektrostatyczne. Przed rozpoczęciem pracy z elementami sprzętowymi izolatory w obszarze roboczym, takie jak styropian i inne tworzywa sztuczne, należy odsunąć co najmniej 30 cm od wrażliwych części.
- **Opakowanie antyelektrostatyczne** — wszystkie urządzenia wrażliwe na wylądowania elektrostatyczne należy wysyłać i dostarczać w odpowiednio bezpiecznym opakowaniu. Zalecane są metalowe torby ekranowane. Uszkodzone części należy zawsze zwracać w torbie elektrostatycznej i opakowaniu, w których zostały dostarczone. Torbę antyelektrostatyczną trzeba złożyć i szczelnie

zakleić. Należy również użyć tej samej pianki i opakowania, w którym dostarczono nową część. Urządzenia wrażliwe na wyładowania elektrostatyczne należy po wyjęciu z opakowania umieścić na powierzchni roboczej zabezpieczonej przed ładunkami elektrostatycznymi. Nie wolno kłaść części na zewnętrznej powierzchni torby antyelektrostatycznej, ponieważ tylko jej wnętrze jest ekranowane. Części należy zawsze trzymać w ręce albo umieścić na macie antystatycznej, w systemie lub wewnątrz torby antyelektrostatycznej.

- **Transportowanie wrażliwych elementów** — elementy wrażliwe na wyładowania elektrostatyczne, takie jak części zamienne lub zwracane do firmy Dell, należy bezpiecznie transportować w torbach antyelektrostatycznych.

Ochrona przed ładunkami elektrostatycznymi — podsumowanie

Zaleca się, aby podczas naprawy produktów Dell wszyscy serwisanci używali tradycyjnego, przewodowego uziemiającego paska na nadgarstek i ochronnej maty antystatycznej. Ponadto podczas serwisowania części wrażliwe należy trzymać z dala od elementów izolacyjnych, a wrażliwe elementy trzeba transportować w torbach antyelektrostatycznych.

Po zakończeniu serwisowania komputera

Informacje na temat zadania

 **OSTRZEŻENIE:** Pozostawienie nieużywanych lub nieprzykręconych śrub wewnątrz komputera może poważnie uszkodzić komputer.

Kroki

1. Przykręć wszystkie śruby i sprawdź, czy wewnątrz komputera nie pozostały żadne nieużywane śruby.
2. Podłącz do komputera wszelkie urządzenia zewnętrzne, peryferyjne i kable odłączone przed rozpoczęciem pracy.
3. Zainstaluj karty pamięci, dyski i wszelkie inne elementy wymontowane przed rozpoczęciem pracy.
4. Podłącz komputer i wszystkie urządzenia peryferyjne do gniazdek elektrycznych.
5. Włącz komputer.

Technologia i podzespoły

Niniejszy rozdział zawiera szczegółowe informacje dotyczące technologii i składników dostępnych w systemie.

Tematy:

- [Opcje grafiki](#)
- [Funkcje zarządzania systemem](#)

Opcje grafiki

Intel UHD Graphics 610

Tabela 1. Intel UHD 610 Graphics — dane techniczne

Intel UHD Graphics 610	
Typ magistrali	Kontroler zintegrowany
Typ pamięci	UMA:
Poziom grafiki	Celeron/Pentium Gold: GT2 (UHD)
Płaszczyzny nakładek	Tak
Obsługa interfejsów API grafiki/wideo dostępnych w systemie operacyjnym	DirectX 12, OpenGL (4,5 z Intel CML POR)
Maksymalna obsługiwana rozdzielczość	<ul style="list-style-type: none"> • DP: 4096 x 2304 przy 60 Hz, 24 bpp • Opcja DP: 4096 x 2304 przy 60 Hz • Option USB type-C w trybie naprzemiennego dostępu: 4096 x 2304 przy 60 Hz • Opcja VGA: 1920 x 1200 przy 60 Hz • Opcja HDMI2.0: 4096 x 2160 przy 60 Hz
Liczba obsługiwanych wyświetlaczy	Obsługa maksymalnie trzech wyświetlaczy
Obsługa wielu monitorów	<ul style="list-style-type: none"> • Dwa złącza DP1.4 HBR2 zintegrowane na płycie głównej + jedna opcja wideo (VGA/DP1.4 HBR2/HDMI2.0/USB3.2 Type-C drugiej generacji w trybie naprzemiennego dostępu)
Złącza zewnętrzne	Dwa złącza DP1.4 HBR2 zintegrowane na płycie głównej + jedna opcja wideo (VGA/DP1.4 HBR2/HDMI2.0/USB3.2 Type-C drugiej generacji w trybie naprzemiennego dostępu)

Intel UHD Graphics 630

Tabela 2. Intel UHD 630 Graphics — dane techniczne

Intel UHD Graphics 630	
Typ magistrali	Kontroler zintegrowany
Typ pamięci	UMA:
Poziom grafiki	

Tabela 2. Intel UHD Graphics 630 — dane techniczne (cd.)

Intel UHD Graphics 630	
Płaszczyny nakładek	Tak
Obsługa interfejsów API grafiki/wideo dostępnych w systemie operacyjnym	DirectX 12, OpenGL (4,5 z Intel CML POR)
Maksymalna obsługiwana rozdzielczość	<ul style="list-style-type: none"> • DP: 4096 x 2304 przy 60 Hz, 24 bpp • Opcja DP: 4096 x 2304 przy 60 Hz • Option USB type-C w trybie naprzemiennego dostępu: 4096 x 2304 przy 60 Hz • Opcja VGA: 1920 x 1200 przy 60 Hz • Opcja HDMI2.0: 4096 x 2160 przy 60 Hz
Liczba obsługiwanych wyświetlaczy	Obsługa maksymalnie trzech wyświetlaczy
Obsługa wielu monitorów	<ul style="list-style-type: none"> • Dwa złącza DP1.4 HBR2 zintegrowane na płycie głównej + jedna opcja wideo (VGA/DP1.4 HBR2/HDMI2.0/USB3.2 Type-C drugiej generacji w trybie naprzemiennego dostępu)
Złącza zewnętrzne	Dwa złącza DP1.4 HBR2 zintegrowane na płycie głównej + jedna opcja wideo (VGA/DP1.4 HBR2/HDMI2.0/USB3.2 Type-C drugiej generacji w trybie naprzemiennego dostępu)

NVIDIA GeForce GT 730

Tabela 3. NVIDIA GeForce GT 730 — dane techniczne

Cecha	Wartości
Częstotliwość jednostki przetwarzania grafiki	902 MHz
DirectX	12,0
Model modułu cieniującego	5,0
Open CL	1,1
Open GL	4,5
Interfejs pamięci GPU	64 bity
Magistrala PCIe	PCIe 3.0 x8
Obsługa wyświetlaczy	Jedno złącze DisplayPort 1.2
Konfiguracja pamięci graficznej	2 GB, GDDR5
Szybkość zegara pamięci graficznej	2,5 GHz
Radiator z aktywnym wentylatorem	2-stykowy zewnętrzny kontroler wentylatora
Numer gniazda	Jedno gniazdo
Format płytki drukowanej	Zredukowana
Warstwa płytki drukowanej	4 warstwy
Maska lutowania płytki drukowanej	zielony

Tabela 3. NVIDIA GeForce GT 730 — dane techniczne (cd.)

Cecha	Wartości
Format klamry	Zredukowana
Maksymalna rozdzielczość	3840 x 2160
Pobór mocy	u <ul style="list-style-type: none"> TDP 20 W TGP 30 W
Wydajność w programie 3D Mark	<ul style="list-style-type: none"> 3DMark 11 (P): E4131 3Dmark Vantage(P):

AMD Radeon RX 640

Tabela 4. AMD Radeon RX 640 — dane techniczne

Cecha	Wartości
Częstotliwość jednostki przetwarzania grafiki	1,2 GHz
DirectX	12
Model modułu cieniującego	5,0
Open CL	2,0
Open GL	4,5
Interfejs pamięci GPU	128 bitów
Magistrala PCIe	PCIe 3.0 x8
Obsługa wyświetlaczy	<ul style="list-style-type: none"> Dwa złącza Mini DisplayPort Jedno złącze DisplayPort
Konfiguracja pamięci graficznej	4 GB, GDDR5
Szybkość zegara pamięci graficznej	7 Gb/s
Radiator z aktywnym wentylatorem	4-stykowy wbudowany kontroler wentylatora
Numer gniazda	Jedno gniazdo
Format płytki drukowanej	Zredukowana
Warstwa płytki drukowanej	6 warstw
Maska lutowania płytki drukowanej	zielony
Format klamry	Zredukowana
Maksymalna rozdzielczość	5120 x 2880
Pobór mocy	50 W
Wydajność w programie 3D Mark	3DMark 11 (P): 5315

AMD Radeon R5 430

Tabela 5. AMD Radeon R5 430 — dane techniczne

Cecha	Wartości
Częstotliwość jednostki przetwarzania grafiki	780 MHz
DirectX	11,2
Model modułu cieniującego	5,0
Open CL	1,2
Open GL	4,2
Interfejs pamięci GPU	64 bity
Magistrala PCIe	PCIe 3.0 x8
Obsługa wyświetlaczy	Dwa złącza DisplayPort
Konfiguracja pamięci graficznej	2 GB, GDDR5
Szybkość zegara pamięci graficznej	1,5 GHz
Radiator z aktywnym wentylatorem	2-stykowy zewnętrzny kontroler wentylatora
Numer gniazda	Jedno gniazdo
Format płytki drukowanej	Zredukowana
Warstwa płytki drukowanej	6 warstw
Maska lutowania płytki drukowanej	zielony
Format klamry	<ul style="list-style-type: none">• Pełna wysokość• Zredukowana
Maksymalna rozdzielczość	4096 x 2160
Pobór mocy	<ul style="list-style-type: none">• TDP 25 W• TGP 35 W
Wydajność w programie 3D Mark	<ul style="list-style-type: none">• 3DMark 11 (P)• 3Dmark Vantage(P)

Funkcje zarządzania systemem

Komputery komercyjne firmy Dell są wyposażone w kilka opcji zarządzania systemem. Opcje zarządzania wewnątrzpasmowego są domyślnie dostępne w pakiecie Dell Client Command Suite. Zarządzanie wewnątrzpasmowe polega na tym, że komputer ma działający system operacyjny i jest podłączony do sieci, która służy do zarządzania. Narzędzia w pakiecie Dell Client Command Suite można wykorzystać indywidualnie lub w ramach konsoli zarządzania systemem, np. SCCM, LANDESK lub KACE.

Dostępna jest również opcja zarządzania zewnątrzpasmowego. Zarządzanie zewnątrzpasmowe działa nawet wtedy, gdy komputer nie ma działającego systemu operacyjnego lub jest wyłączony.

Dell Client Command Suite do wewnątrzpasmowego zarządzania systemami

Dell Client Command Suite to zestaw narzędzi dostępny do bezpłatnego pobrania dla wszystkich tabletów Latitude Rugged (dell.com/support). Pozwala on zautomatyzować i usprawnić zarządzanie systemami, a w ten sposób zaoszczędzić czas, pieniądze i zasoby. Składa się on z następujących modułów, których można używać niezależnie, a także w połączeniu z różnymi konsolami zarządzania, np. SCCM.

Dzięki integracji pakietu Dell Client Command Suite z oprogramowaniem VMware Workspace ONE Powered by AirWatch można zarządzać urządzeniami klienckimi Dell z chmury, korzystając z jednej konsoli Workspace ONE.

Dell Command | Deploy — umożliwia łatwe wdrażanie systemu operacyjnego za pomocą wszystkich głównych metodologii wdrożeniowych. Zapewnia też rozmaite sterowniki dla określonych systemów w postaci wyodrębnionej i dostosowanej do potrzeb danego systemu operacyjnego.

Dell Command | Configure — narzędzie administracyjne z graficznym interfejsem użytkownika, które umożliwia konfigurowanie i wdrażanie ustawień sprzętowych w systemie operacyjnym lub poza nim, a także doskonałą integrację z narzędziami SCCM, Airwatch, LANDesk oraz KACE. W skrócie mówiąc, zajmuje się wszystkimi aspektami systemu BIOS. Narzędzie Command | Configure umożliwia zdalną automatyzację i konfigurację ponad 150 ustawień systemu BIOS w celu dostosowania go do potrzeb użytkowników.

Dell Command | PowerShell Provider — to narzędzie ma te same możliwości, co narzędzie Command | Configure, ale korzysta z innej metody. PowerShell to język skryptowy, który umożliwia tworzenie dostosowanego, dynamicznego procesu konfiguracji.

Dell Command | Monitor — agent platformy Windows Management Instrumentation (WMI), który zapewnia administratorom szczegółowe informacje o urządzeniach i kondycji systemu. Umożliwia również zdalną konfigurację urządzeń za pomocą wiersza polecenia i skryptów.

Dell Command | Power Manager (narzędzie dla użytkownika końcowego) to fabrycznie zainstalowane graficzne narzędzie do zarządzania. Umożliwia ono użytkownikom końcowym wybór metod zarządzania baterią odpowiednio do trybu pracy i osobistych preferencji, jednak bez utraty możliwości kontrolowania tych ustawień za pomocą zasad grupy.

Dell Command | Update (narzędzie dla użytkowników indywidualnych) — fabrycznie instalowane narzędzie, które umożliwia administratorom indywidualne zarządzanie oraz automatyczne instalowanie publikowanych przez firmę Dell aktualizacji systemu BIOS, sterowników i oprogramowania. Narzędzie Command | Update eliminuje konieczność czasochłonnego poszukiwania i instalowania aktualizacji.

Dell Command | Update Catalog — udostępnia metadane z możliwością przeszukiwania, dzięki którym konsola zarządzania może pobrać najnowszą wersję aktualizacji specyficznych dla systemu operacyjnego (sterowniki, oprogramowanie wewnętrzne, system BIOS). Aktualizacje są następnie płynnie dostarczane do użytkowników końcowych za pomocą stosowanej przez klienta infrastruktury do zarządzania systemami, która korzysta z katalogu (np. SCCM).

Dell Command | vPro Out of Band — konsola rozszerzająca możliwości zarządzania urządzeniami na systemy, które są w trybie offline lub nie umożliwiają kontaktu z systemem operacyjnym (wyjątkowe funkcje firmy Dell).

Dell Command | Integration Suite for System Center — ten pakiet umożliwia integrację wszystkich kluczowych elementów pakietu Client Command Suite z programem Microsoft System Center Configuration Manager 2012 i Current Branch.

Instrukcja serwisowa

Tematy:

- Zalecane narzędzia
- Wykaz śrub
- Pokrywa boczna
- Ramka przednia
- zestaw dysku twardego 2,5"
- zestaw dysku twardego 3,5"
- Moduł dysku twardego i napędu optycznego
- Dysk SSD
- Napęd dysków optycznych
- Karta sieci WLAN
- Radiator
- Bateria pastylkowa
- Karta rozszerzenia
- Moduły pamięci
- Procesor
- zasilacz
- Przełącznik czujnika naruszenia obudowy
- Opcjonalne moduły we/wy (port Type-C/HDMI/VGA/DP/szeregowy)
- Płyta systemowa

Zalecane narzędzia

Procedury przedstawione w tym dokumencie wymagają użycia następujących narzędzi:

- Wkrętak krzyżakowy nr 0
- Wkrętak krzyżakowy nr 1
- Rysik z tworzywa sztucznego (zalecany dla serwisantów terenowych)

Wykaz śrub

W poniższej tabeli przedstawiono listę śrub do poszczególnych elementów komputera wraz z ilustracjami.

Tabela 6. Wykaz śrub





Element	Typ śruby	Ilość	Ilustracja
Klamra przedniego panelu we/wy	6-32	2	
Karta SSD M.2 2230/2280	M2x3	1	
Karta sieci WLAN	M2x3	1	
Zasilacz	#6-32	3.	

Tabela 6. Wykaz śrub (cd.)

Element	Typ śruby	Ilość	Ilustracja
Płyta główna	#6-32	8	

Pokrywa boczna

Wymontowywanie pokrywy bocznej

Wymagania

- Wykonaj procedurę przedstawioną w sekcji Przed przystąpieniem do serwisowania komputera.
 **UWAGA:** Upewnij się, że kabel zabezpieczający został wyjęty z gniazda (jeśli kabel istnieje).

Informacje na temat zadania

Na ilustracjach przedstawiono umiejscowienie i procedurę wymontowywania paneli bocznych.

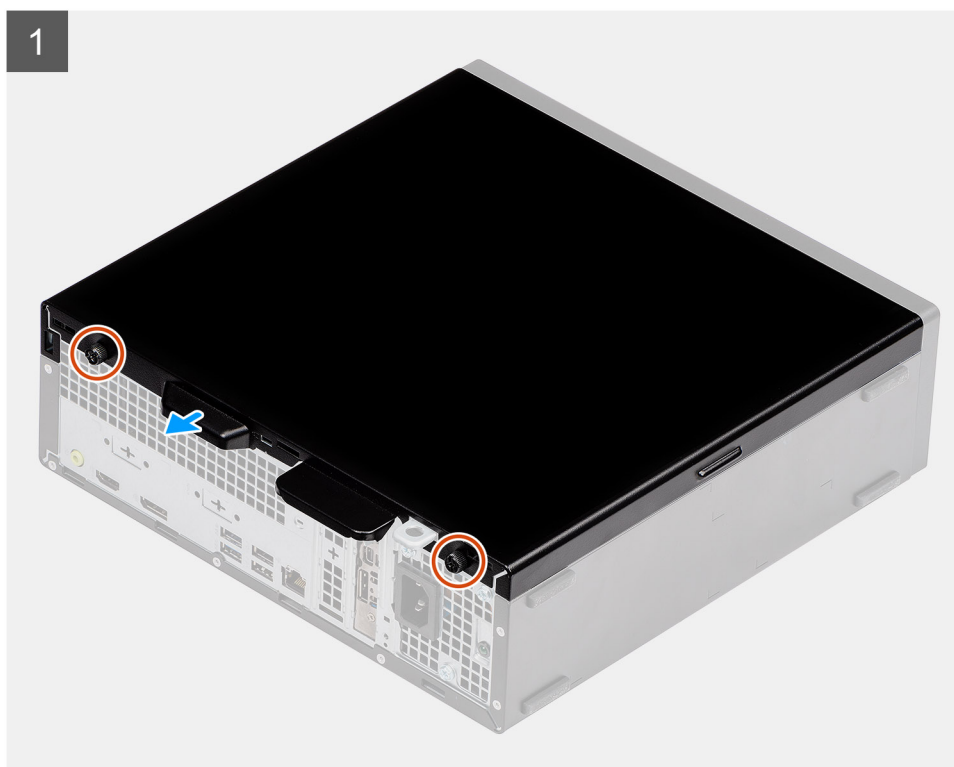

2

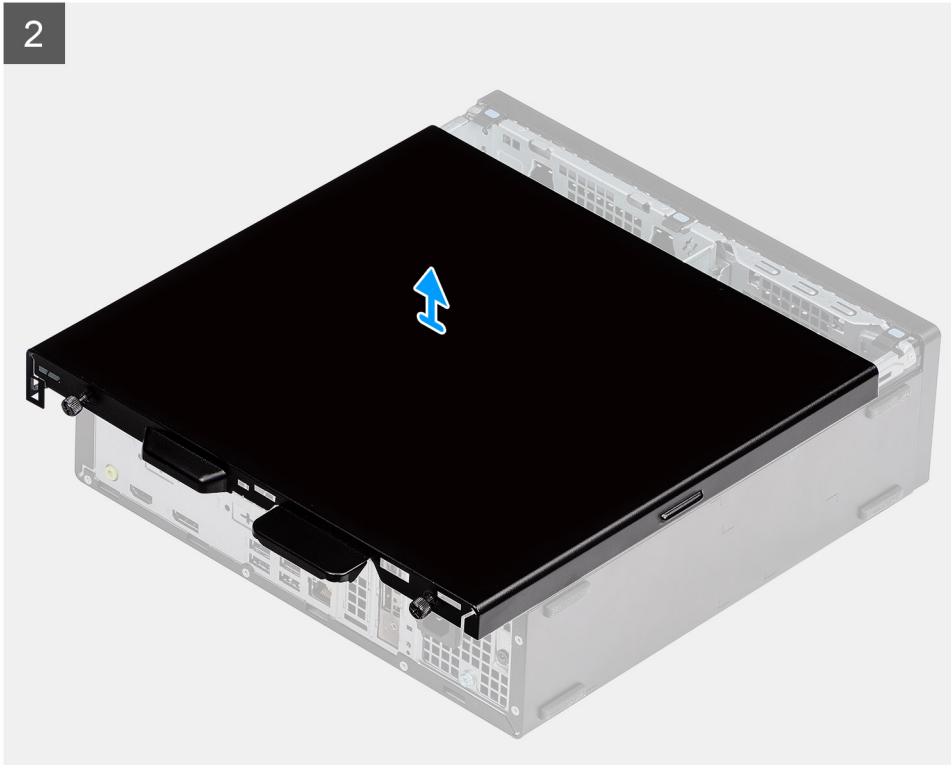

Kroki

1. Naciśnij zatrzask zwalniający, aż usłyszysz kliknięcie.
2. Przesuń pokrywę w kierunku tyłu komputera.
3. Unieś pokrywę boczną i wyjmij ją z systemu.

Instalowanie pokrywy bocznej

Wymagania

W przypadku wymiany elementu przed wykonaniem procedury instalacji wymontuj wcześniej zainstalowany element.

Informacje na temat zadania

Na ilustracji przedstawiono umiejscowienie i procedurę instalacji pokrywy bocznej.

1

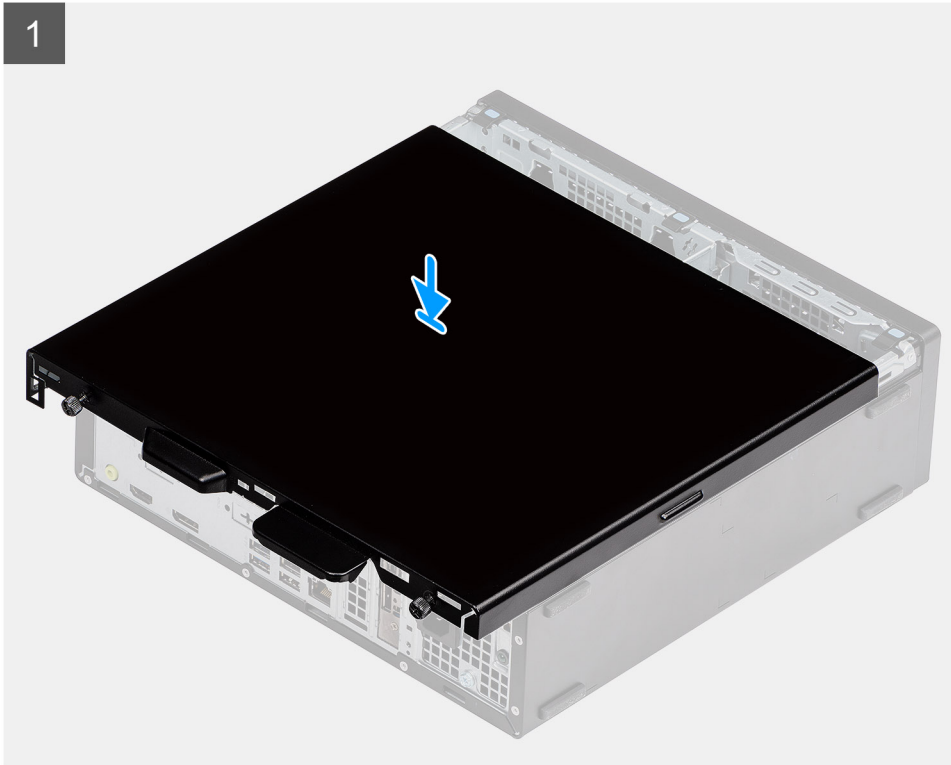

2

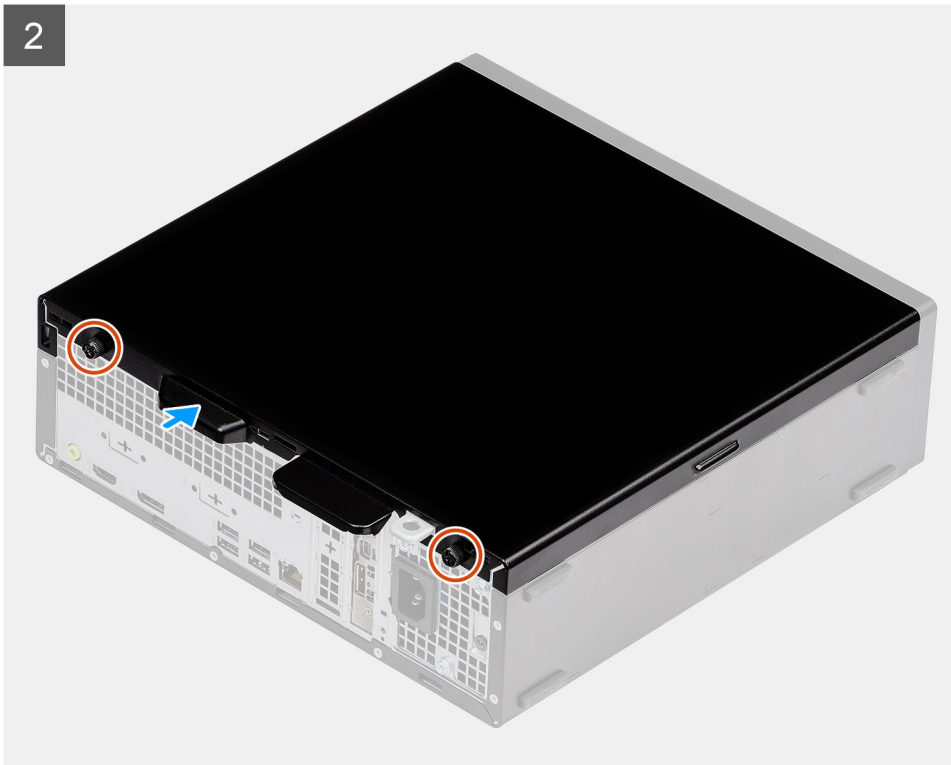

Kroki

1. Znajdź gniazdo pokrywy bocznej w komputerze.
2. Przesuń pokrywę boczną ku przodowi komputera, aż usłyszysz kliknięcie zatrzasku zwalniającego.

Kolejne kroki

1. Wykonaj procedurę przedstawioną w sekcji Po zakończeniu serwisowania komputera.

Ramka przednia

Wymontowywanie ramki przedniej

Wymagania

1. Wykonaj procedurę przedstawioną w sekcji Przed przystąpieniem do serwisowania komputera.
2. Zdejmij pokrywę boczną.

Informacje na temat zadania

Na poniższych ilustracjach przedstawiono umiejscowienie i procedurę wymontowywania ramki przedniej.

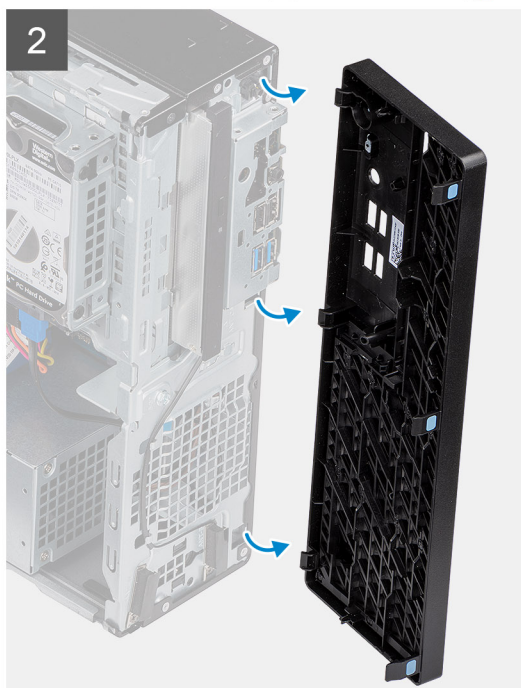

Kroki

1. Podważ zaczepy, aby uwolnić ramkę przednią z komputera.
2. Zdejmij ramkę przednią z systemu.

Instalowanie ramki przedniej

Wymagania

W przypadku wymiany elementu przed wykonaniem procedury instalacji wymontuj wcześniej zainstalowany element.

Informacje na temat zadania

Na ilustracji przedstawiono umiejscowienie i procedurę instalacji ramki przedniej.

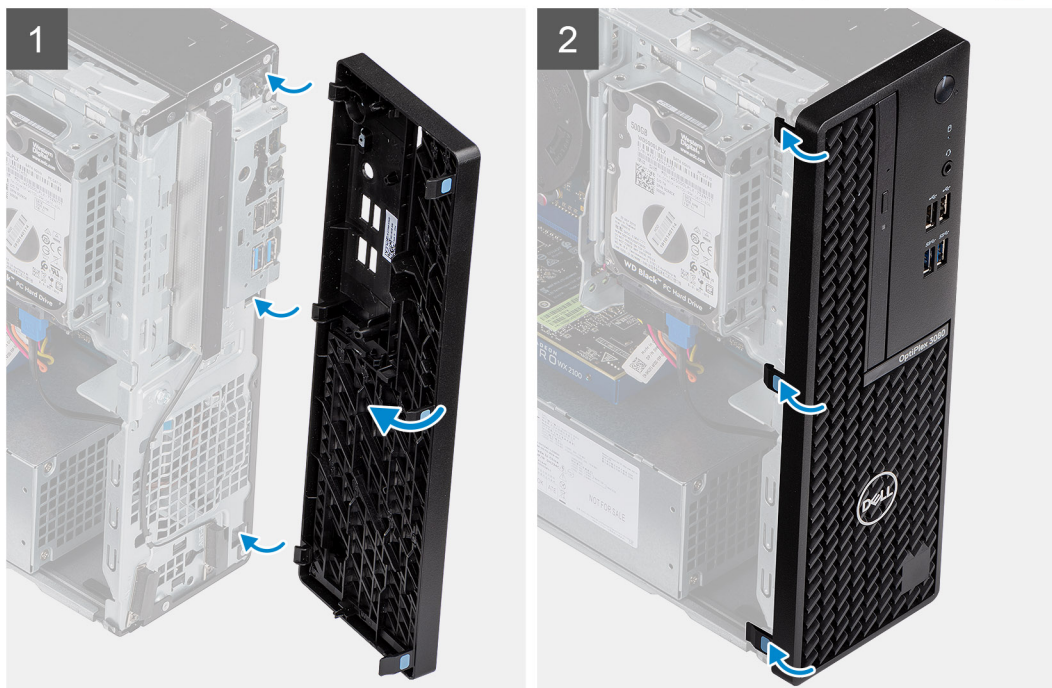

Kroki

1. Umieść ramkę tak, aby dopasować zaczepy do szczelin w obudowie komputera.
2. Dociśnij ramkę, aby zaczepy zaskoczyły.

Kolejne kroki

1. Zainstaluj pokrywę boczną.
2. Wykonaj procedurę przedstawioną w sekcji Po zakończeniu serwisowania komputera.

zestaw dysku twardego 2,5"

Wymontowywanie 2,5-calowego zestaw dysku twardego

Wymagania

1. Wykonaj procedurę przedstawioną w sekcji Przed przystąpieniem do serwisowania komputera.
2. Zdejmij pokrywę boczną.
3. Zdejmij ramkę przednią.

Informacje na temat zadania

Na ilustracjach przedstawiono umiejscowienie i sposób wymontowywania zestawu 2,5-calowego dysku twardego.



1x
6-32

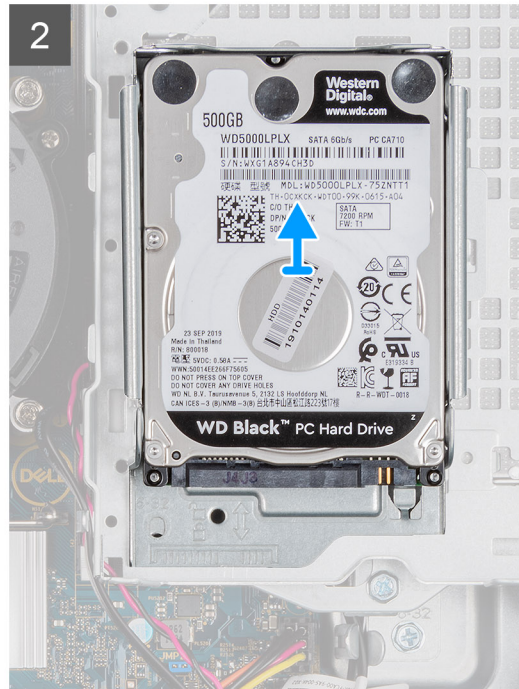
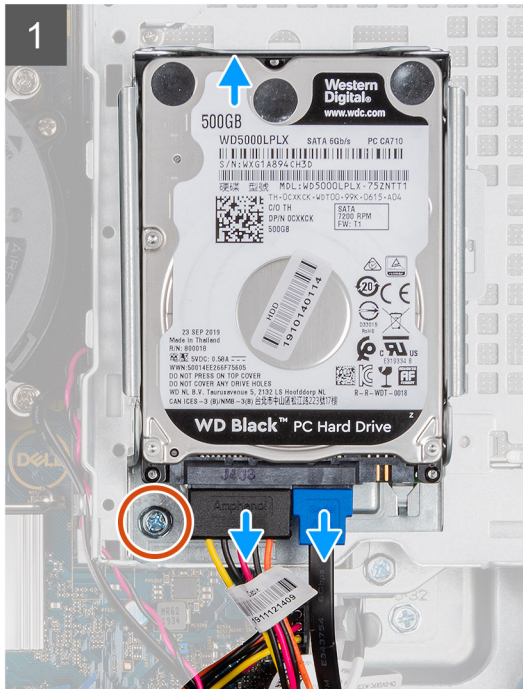

Kroki

1. Odłącz kabel danych i kabel zasilania dysku twardego od złącza dysku twardego.
2. Wykręć śrubę 6-32.
3. Wymij zestaw dysku twardego z wycięcia i wysuń go z komputera.

 **UWAGA:** Zwróć uwagę na orientację zestawu dysku twardego, aby móc go poprawnie zainstalować.

Ilustracja: wyjmowanie wspornika dysku twardego

Wymagania

1. Wykonaj procedurę przedstawioną w sekcji Przed przystąpieniem do serwisowania komputera.
2. Zdejmij pokrywę boczną.
3. Zdejmij ramkę przednią.
4. Wymontuj zestaw 2,5-calowego zestaw dysku twardego.

Informacje na temat zadania

Na ilustracji przedstawiono umiejscowienie i procedurę wymontowywania obudowy dysku twardego.



8x
M3x3

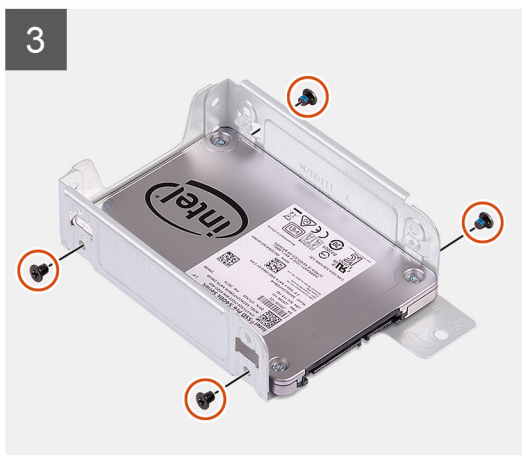
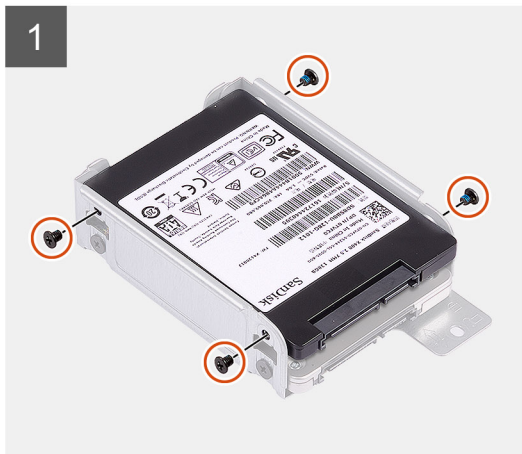

Kroki

1. Odszukaj klamrę dysku twardego w komputerze.
2. Wykręć osiem śrub M3x3 z klamry dysku twardego.

Instalowanie klamry 2,5-calowego zestaw dysku twardego

Wymagania

W przypadku wymiany elementu przed wykonaniem procedury instalacji wymontuj wcześniej zainstalowany element.

Informacje na temat zadania

Na ilustracjach przedstawiono umiejscowienie i sposób wymontowywania 2,5-calowego dysku twardego.



1x
6-32

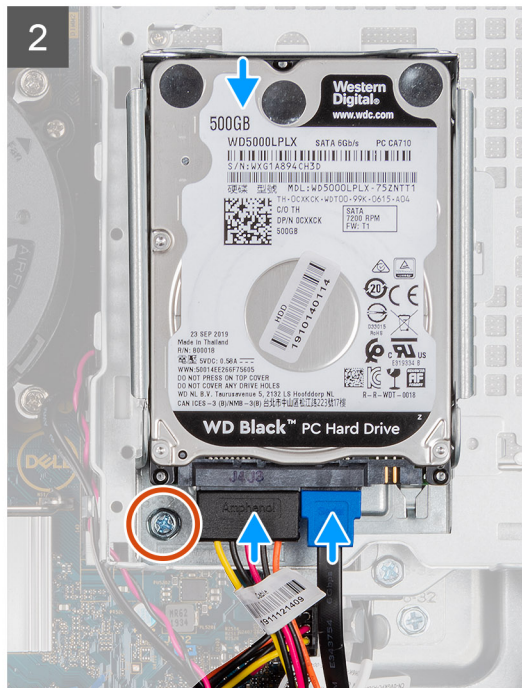
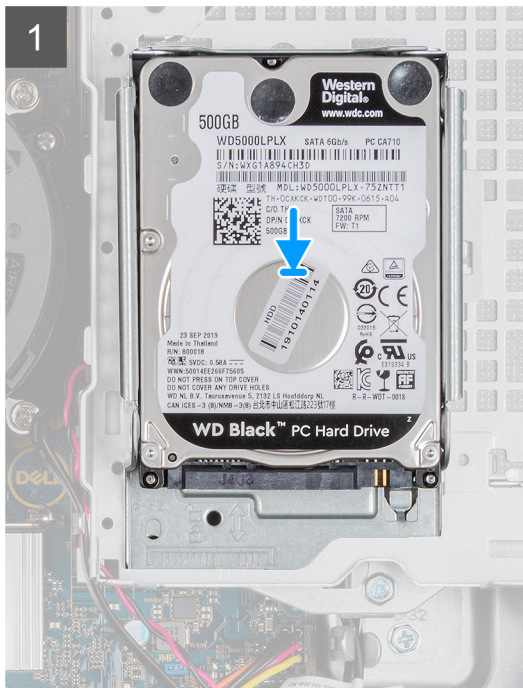
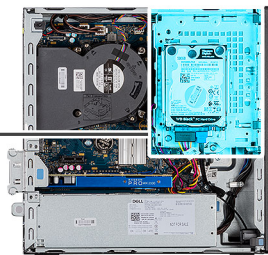

Kroki

1. Umieść zestaw dysku twardego w gnieździe w systemie i wsuń zestaw dysku twardego.
2. Dociśnij zestaw dysku twardego, aż usłyszysz kliknięcie.
3. Wkręć cztery śruby 6-32, aby zamocować zestaw dysku twardego.
4. Podłącz kabel danych i kabel zasilania do dysku twardego.

Kolejne kroki

1. Zainstaluj ramkę przednią.
2. Zainstaluj pokrywę boczną.
3. Wykonaj procedurę przedstawioną w sekcji Po zakończeniu serwisowania komputera.

Instalowanie wspornika dysku twardego

Wymagania

W przypadku wymiany elementu przed wykonaniem procedury instalacji wymontuj wcześniej zainstalowany element.

Informacje na temat zadania

Na ilustracji przedstawiono umiejscowienie i procedurę instalacji obudowy dysku twardego.



8x
M3x3

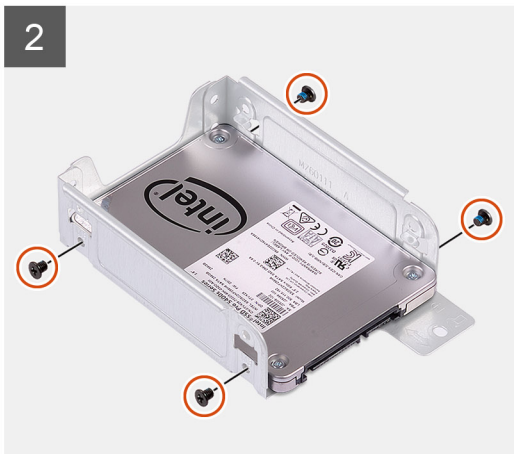

Kroki

1. Wkręć osiem śrub M3x3 mocujących klamrę dysku twardego.
2. Wyrównaj i wsuń klamrę dysku twardego na dysk.

Kolejne kroki

1. Zainstaluj zestaw 2,5-calowego zestaw dysku twardego.
2. Zainstaluj ramkę przednią.
3. Zainstaluj pokrywę boczną.
4. Wykonaj procedurę przedstawioną w sekcji Po zakończeniu serwisowania komputera.

zestaw dysku twardego 3,5"

Wymontowywanie dysku twardego 3,5"

Wymagania

1. Wykonaj procedurę przedstawioną w sekcji [Przed przystąpieniem do serwisowania komputera](#).
2. Zdejmij [pokrywę boczną](#).

3. Zdejmij ramkę przednią.

Informacje na temat zadania

Na ilustracjach przedstawiono umiejscowienie i procedurę wymontowywania dysku twardego 3,5".



2x
6-32

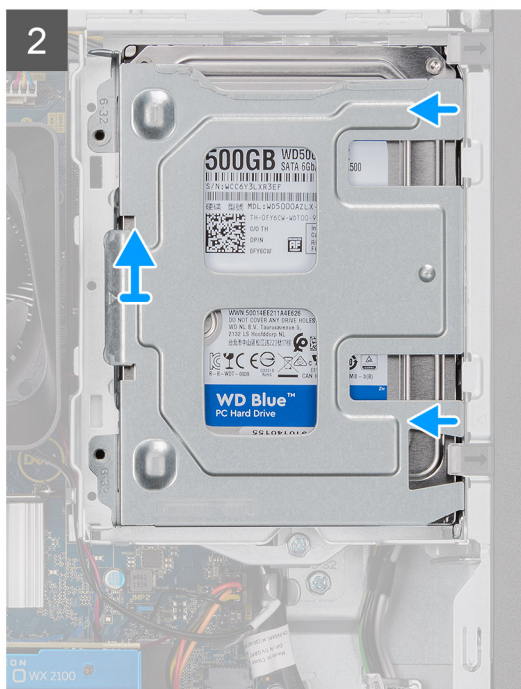
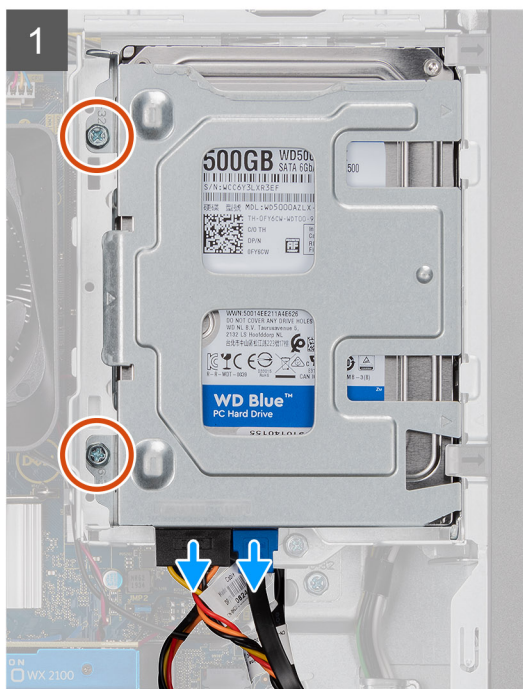
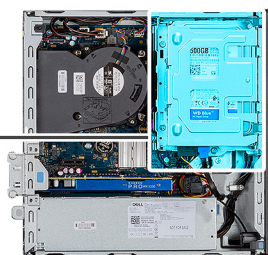



2x
6-32

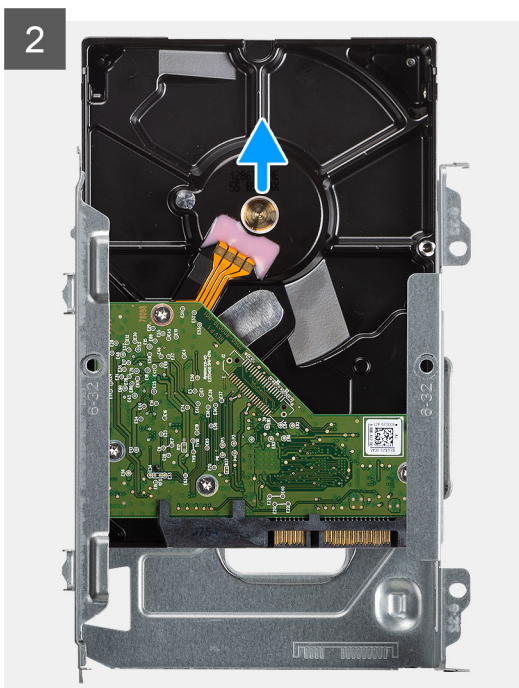
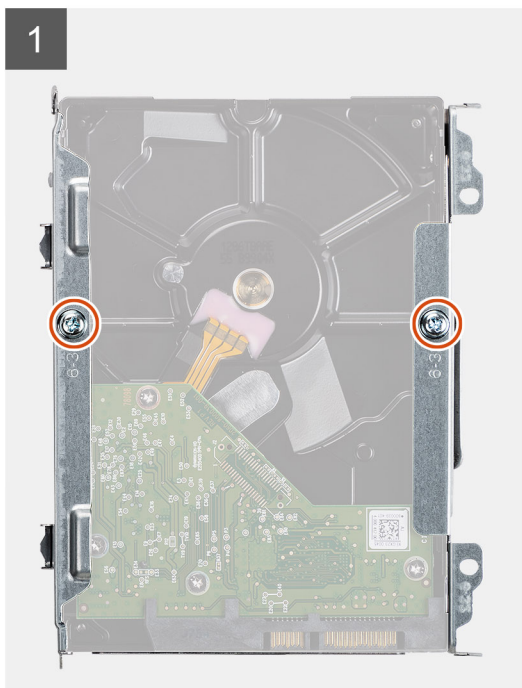

Kroki

1. Wykręć dwie śruby (6x32) mocujące oprawę dysku twardego do obudowy dysku twardego i napędu optycznego.
2. Przesuń dysk twardy w prawo, aby uwolnić go z miejsc montażowych na oprawie, a następnie wyjmij go z komputera.
3. Wykręć dwie śruby (6x32) mocujące dysk twardy do oprawy.
4. Wsuń dysk twardy z oprawy.

Instalowanie dysku twardego 3,5"

Wymagania

W przypadku wymiany elementu przed wykonaniem procedury instalacji wymontuj wcześniej zainstalowany element.

Informacje na temat zadania

Na ilustracjach przedstawiono umiejscowienie i procedurę instalacji dysku twardego 3,5".



2x
6-32

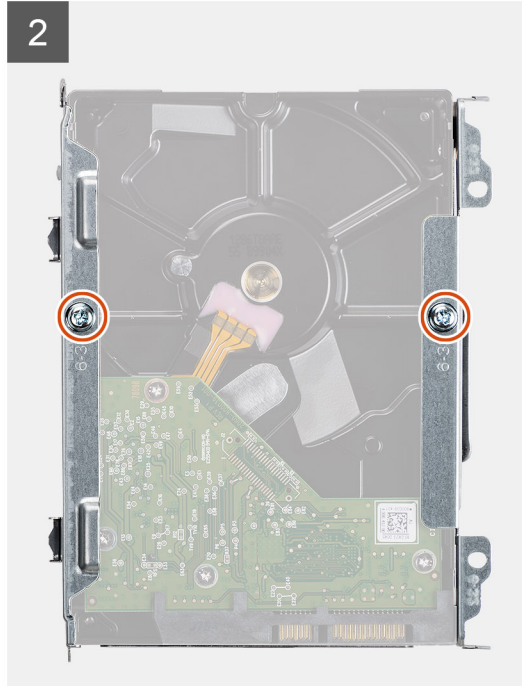
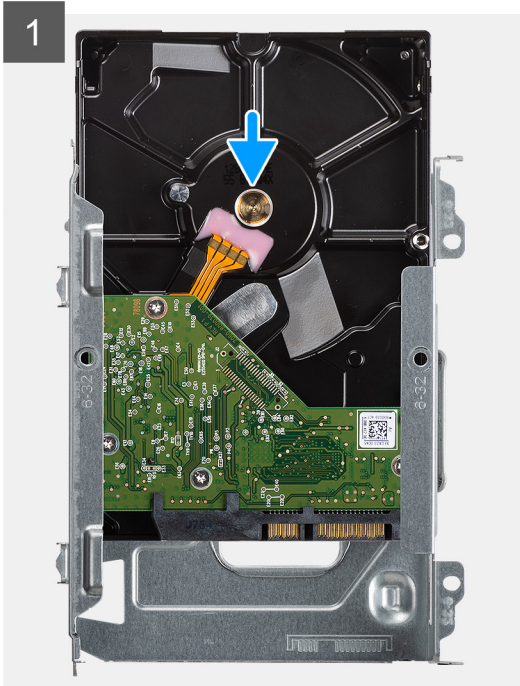



2x
6-32

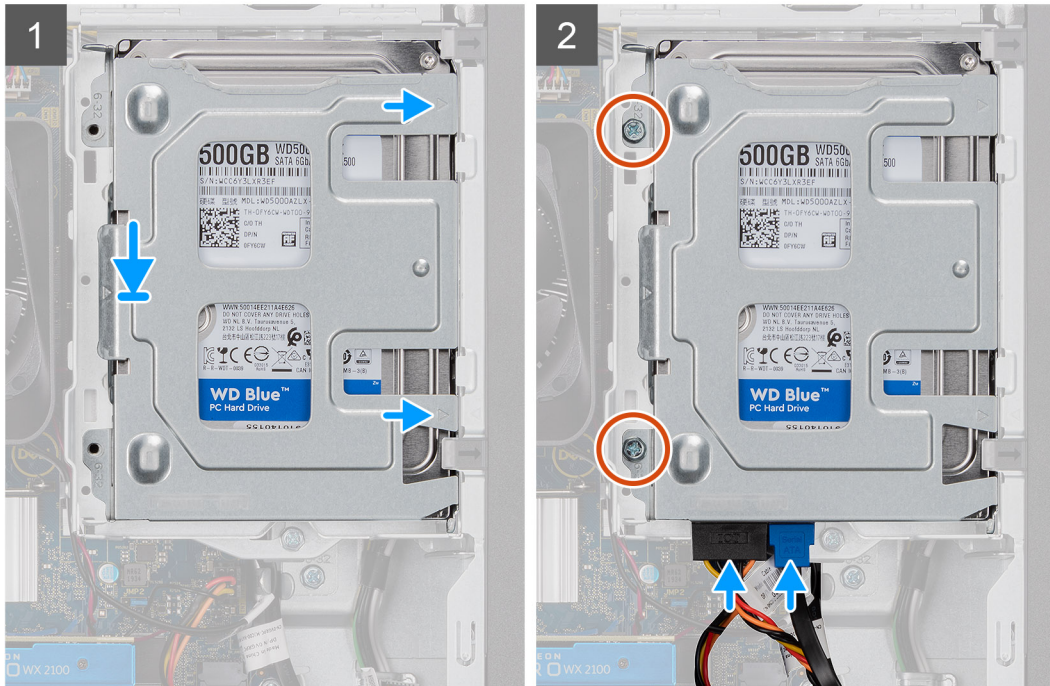
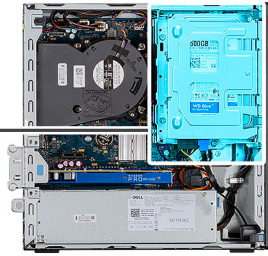

Kroki

1. Wsuń dysk twardy do oprawy.
2. Wkręć dwie śruby (6x32) mocujące dysk twardy do jego oprawy.
3. Umieść zaczepy po prawej stronie oprawy dysku twardego na uchwytach na obudowie i dociśnij lewą stronę oprawy.
i UWAGA: Skorzystaj ze strzałek na oprawie, aby znaleźć zaczepy na tacy.
4. Wkręć dwie śruby (6x32) mocujące oprawę dysku twardego do obudowy dysku twardego i napędu optycznego.

Kolejne kroki

1. Zainstaluj [ramkę przednią](#).
2. Zainstaluj [pokrywę boczną](#).
3. Wykonaj procedurę przedstawioną w sekcji [Po zakończeniu serwisowania komputera](#).

Moduł dysku twardego i napędu optycznego

Wymontowywanie modułu dysku twardego i napędu optycznego

Wymagania

1. Wykonaj procedurę przedstawioną w sekcji [Przed przystąpieniem do serwisowania komputera](#).
2. Zdejmij pokrywę boczną
3. Zdejmij ramkę przednią.

Informacje na temat zadania

Na ilustracji przedstawiono umiejscowienie i procedurę wymontowywania modułu dysku twardego i napędu optycznego.



1x
6-32

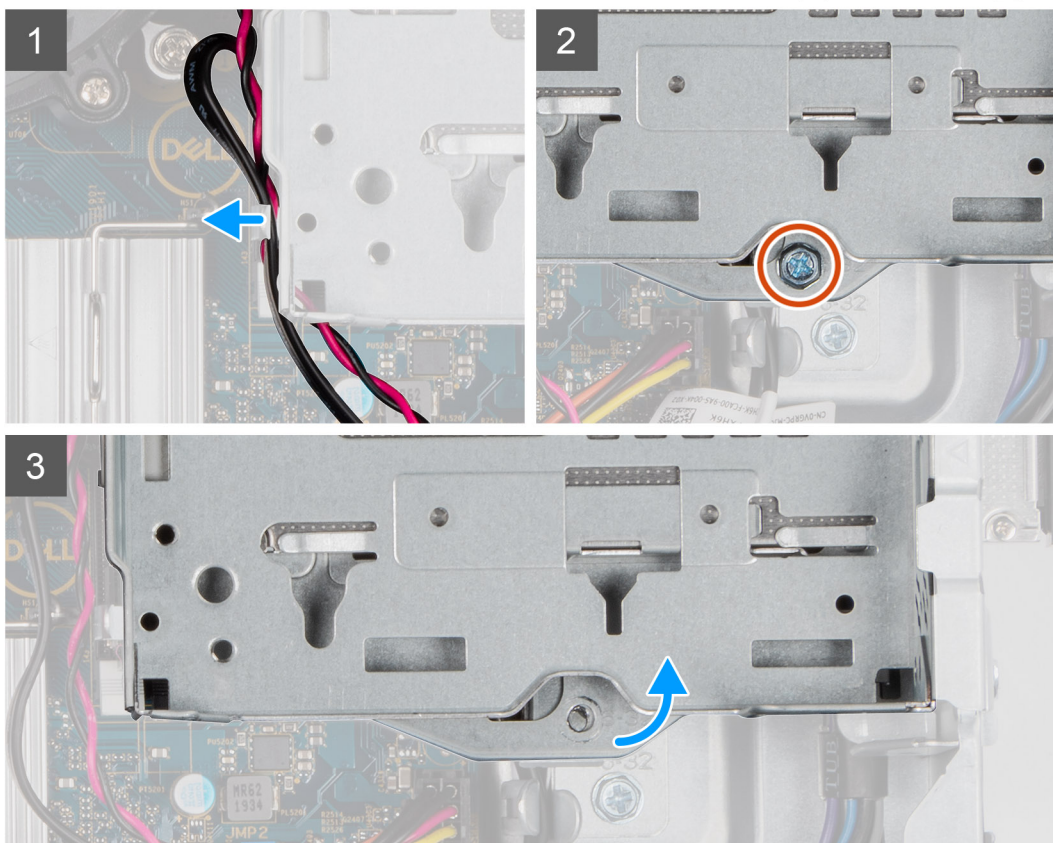
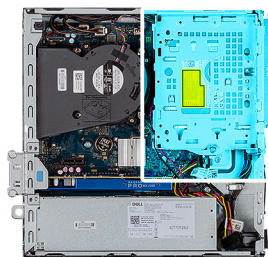

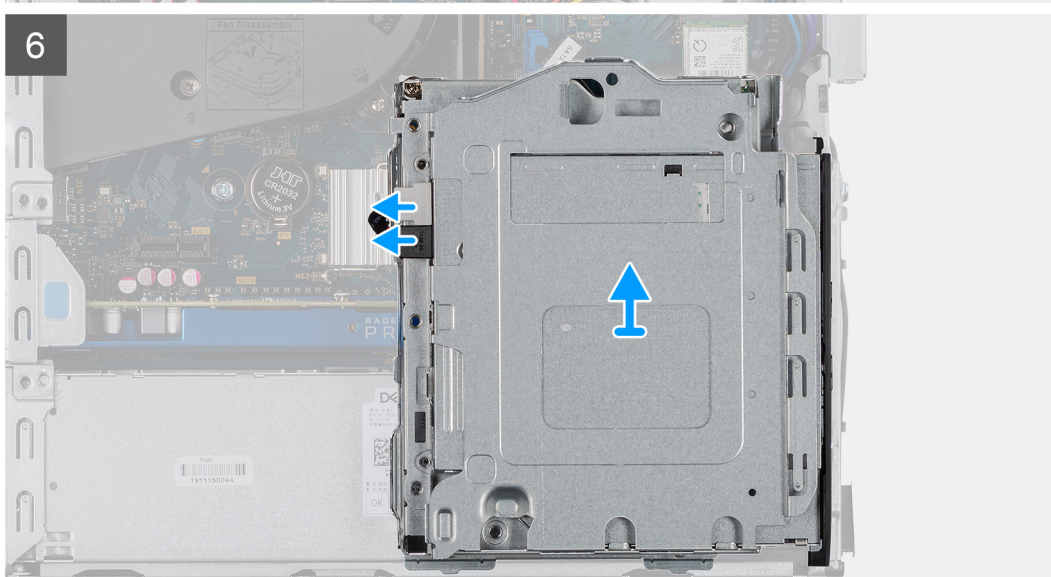
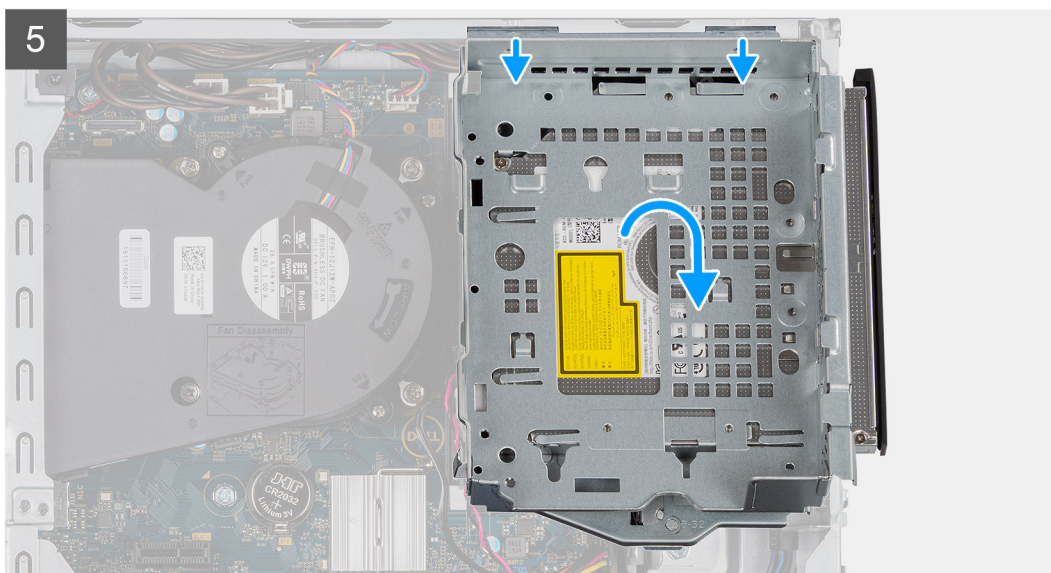

Wymontowywanie napędu

optycznego

Kroki

1. Wymij kabel zasilania i kabel danych SATA z zagłębienia w zatrzasku zwalnającym.
2. Wymij kable dysku twardego i napędu optycznego z zacisków na module dysku twardego i napędu optycznego.
3. Przesuń zatrzask zwalnający, aby zwolnić moduł dysku twardego i napędu optycznego.
4. Trzymając zatrzask zwalnający, unieś moduł dysku twardego i napędu optycznego.
5. Unieś moduł dysku twardego i napędu optycznego i wysuń go z gniazda.
6. Odwróć moduł dysku twardego i napędu optycznego, aby odłączyć kabel danych i kabel zasilania napędu optycznego.

Instalowanie modułu dysku twardego i napędu optycznego

Wymagania

Informacje na temat zadania

Na ilustracji przedstawiono umiejscowienie i procedurę instalacji modułu dysku twardego i napędu optycznego.

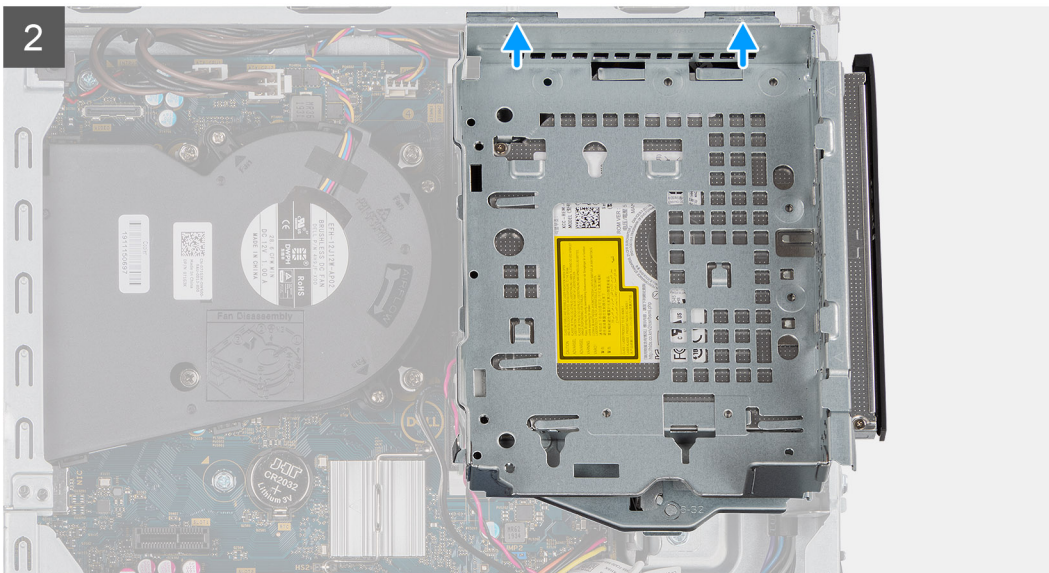
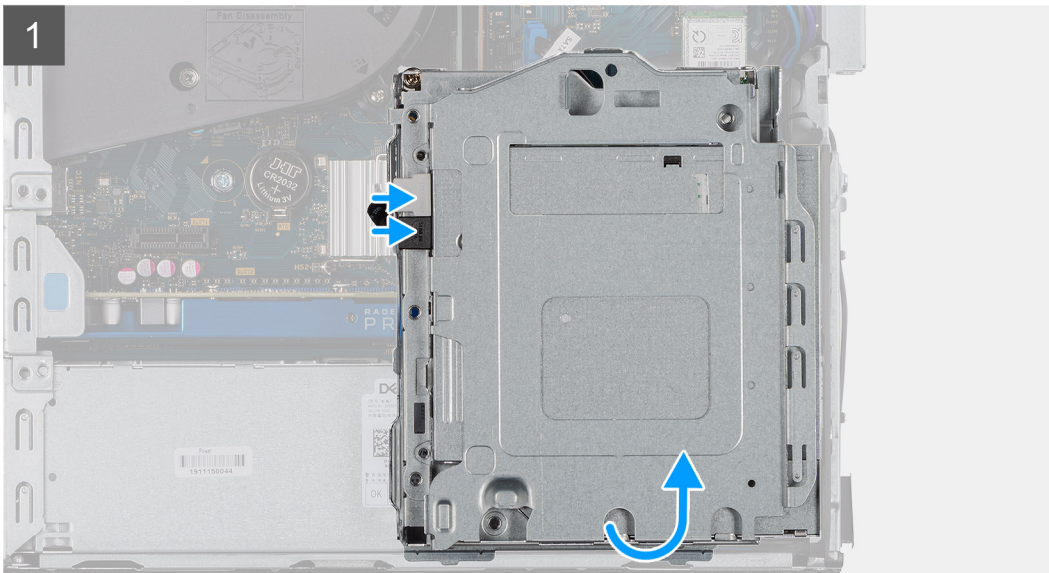



1x
6-32

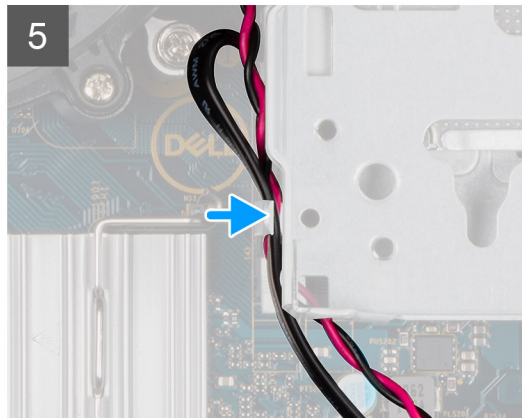
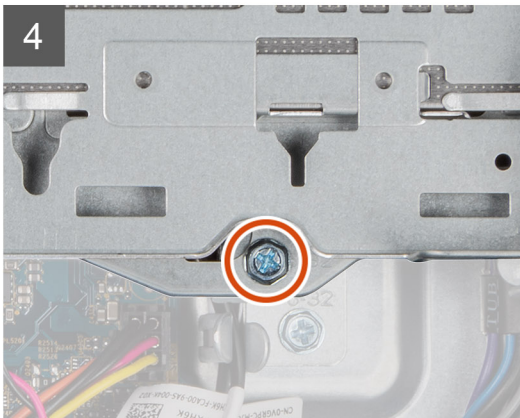
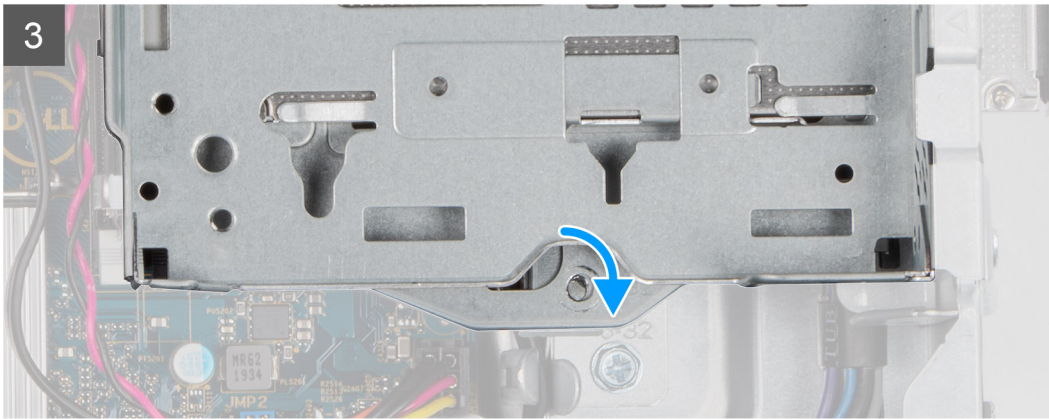
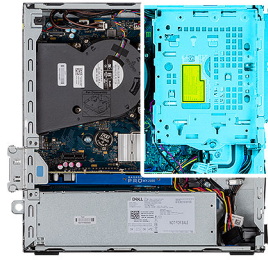

Kroki

1. Podłącz kabel danych i zasilania do napędu optycznego, a następnie odwróć moduł dysku twardego i napędu optycznego.
2. Włóż zaczepy na module dysku twardego i napędu optycznego do gniazda pod kątem.
3. Umieść moduł dysku twardego i napędu optycznego w gnieździe.
4. Przesuń zatrzask zwalniający, aby zablokować moduł dysku twardego i napędu optycznego.
5. Umieść kabel zasilania i kabel danych SATA w zaciskach na module dysku twardego i napędu optycznego.
6. Poprowadź kabel zasilania i kabel danych SATA przez zagłębienie w zaczepie zwalniającym.

Kolejne kroki

1. Zainstaluj ramkę przednią.
2. Zainstaluj pokrywę boczną
3. Wykonaj procedurę przedstawioną w sekcji Po zakończeniu serwisowania komputera.

Dysk SSD

Wymontowywanie dysku SSD PCIe M.2 2230

Wymagania

1. Wykonaj procedurę przedstawioną w sekcji Przed przystąpieniem do serwisowania komputera.
2. Zdejmij pokrywę boczną.
3. Zdejmij ramkę przednią.
4. Wymontuj zestaw 2,5-calowego zestaw dysku twardego.

Informacje na temat zadania

Na ilustracjach przedstawiono umiejscowienie i procedurę wymontowywania dysku SSD.



1x
M2x3

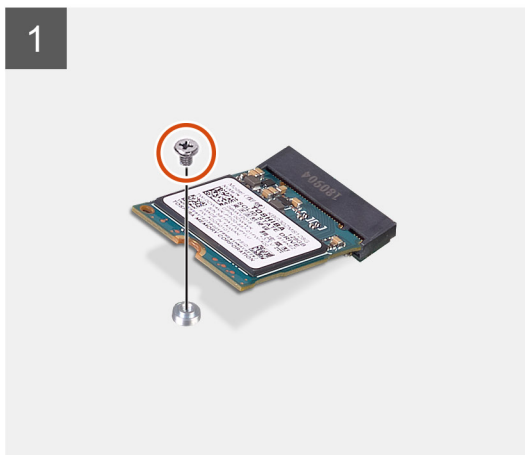
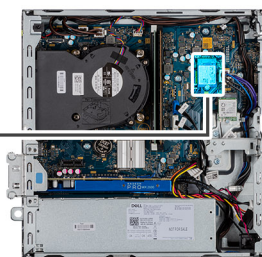

Kroki

1. Wykręć śrubę (M2x3) mocującą dysk SSD do płyty głównej.
2. Przesuń i zdejmij dysk SSD z płyty głównej.

Instalowanie dysku SSD PCIe M.2 2230

Wymagania

W przypadku wymiany elementu przed wykonaniem procedury instalacji wymontuj wcześniej zainstalowany element.

Informacje na temat zadania

Na ilustracji przedstawiono umiejscowienie i procedurę instalacji dysku SSD.



1x
M2x3

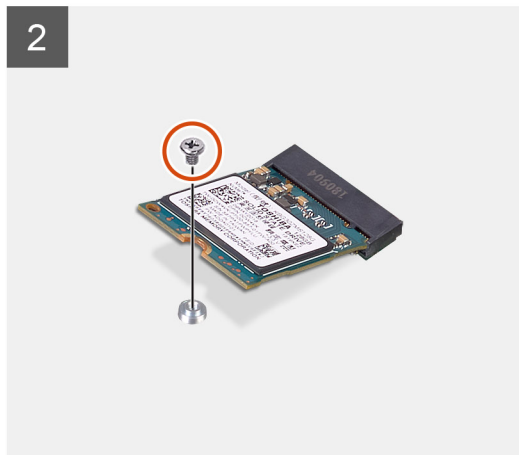
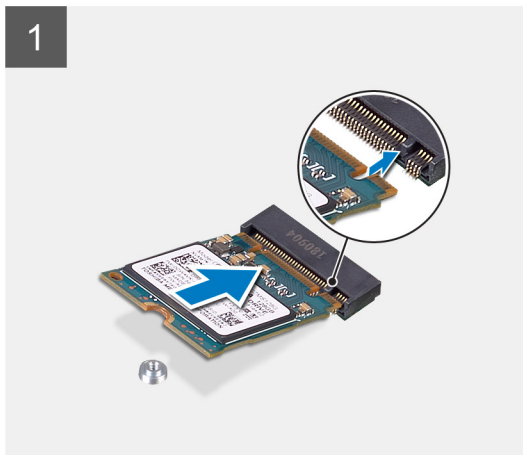

Kroki

1. Dopasuj wycięcie na dysku SSD do wypustki w gnieździe dysku SSD.
2. Włóż dysk SSD pod kątem 45 stopni do gniazda na płycie głównej.
3. Wkręć śrubę (M2x3) mocującą dysk SSD PCIe M.2 do płyty głównej.

Kolejne kroki

1. Zainstaluj zestaw 2,5-calowego zestaw dysku twardego.
2. Zainstaluj ramkę przednią.
3. Zainstaluj pokrywę boczną.
4. Wykonaj procedurę przedstawioną w sekcji Po zakończeniu serwisowania komputera.

Wymontowywanie dysku SSD PCIe M.2 2280

Wymagania

1. Wykonaj procedurę przedstawioną w sekcji Przed przystąpieniem do serwisowania komputera.
2. Zdejmij pokrywę boczną.
3. Zdejmij ramkę przednią.
4. Wymontuj zestaw 2,5-calowego zestaw dysku twardego.

Informacje na temat zadania

Na ilustracjach przedstawiono umiejscowienie i procedurę wymontowywania dysku SSD.



1x
M2x3

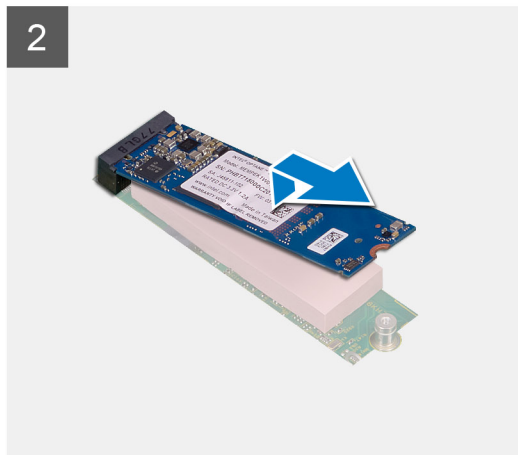
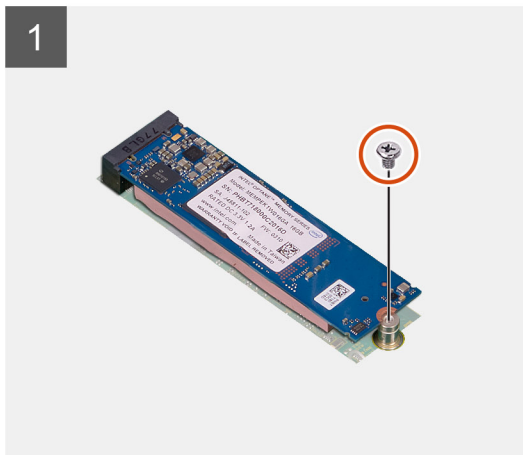
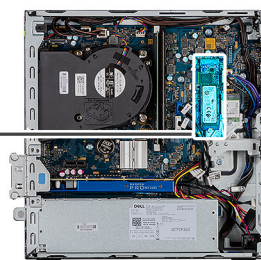

Kroki

1. Wykręć śrubę (M2x3) mocującą dysk SSD do płyty głównej.
2. Przesuń i zdejmij dysk SSD z płyty głównej.

Instalowanie dysku SSD PCIe M.2 2280

Wymagania

W przypadku wymiany elementu przed wykonaniem procedury instalacji wymontuj wcześniej zainstalowany element.

Informacje na temat zadania

Na ilustracji przedstawiono umiejscowienie i procedurę instalacji dysku SSD.



1x
M2x3

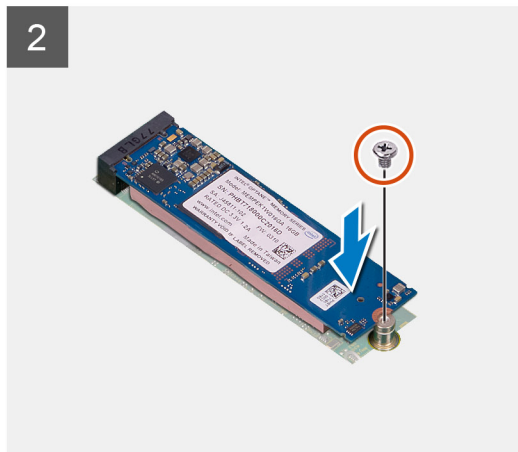
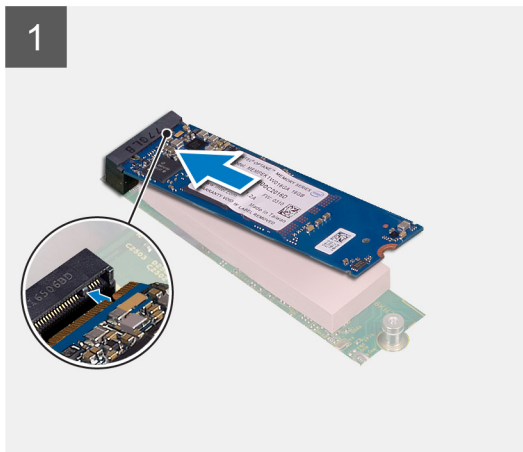
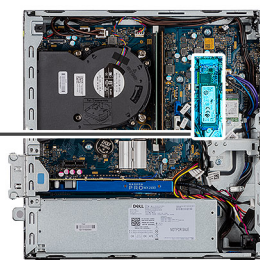

Kroki

1. Dopasuj wycięcie na dysku SSD do wypustki w gnieździe dysku SSD.
2. Włóż dysk SSD pod kątem 45 stopni do gniazda na płycie głównej.
3. Wkręć śrubę (M2x3) mocującą dysk SSD PCIe M.2 do płyty głównej.

Kolejne kroki

1. Zainstaluj zestaw 2,5-calowego zestaw dysku twardego.
2. Zainstaluj ramkę przednią.
3. Zainstaluj pokrywę boczną.
4. Wykonaj procedurę przedstawioną w sekcji Po zakończeniu serwisowania komputera.

Napęd dysków optycznych

Wymontowywanie płaskiego napędu optycznego.

Wymagania

1. Wykonaj procedurę przedstawioną w sekcji Przed przystąpieniem do serwisowania komputera.
2. Zdejmij pokrywę boczną
3. Zdejmij ramkę przednią

Informacje na temat zadania

Na ilustracjach przedstawiono umiejscowienie i procedurę wymontowywania płaskiego napędu optycznego.



1x
M2x3

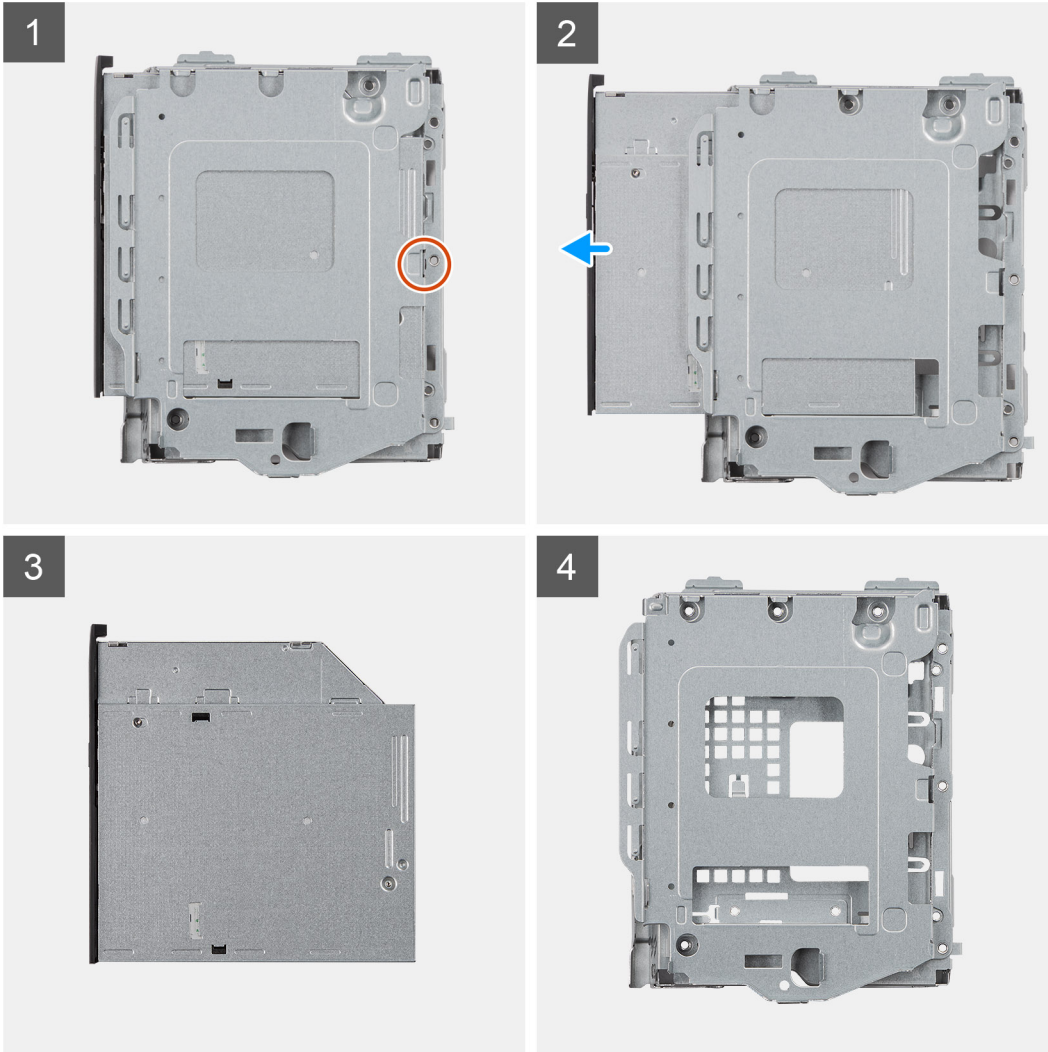

Kroki

1. Naciśnij zatrzask zwalniający na module dysku twardego i napędu optycznego.
2. Wsuń napęd optyczny z modułu dysku twardego i napędu optycznego.
3. Jednostka napędu optycznego.
4. Moduł dysku twardego i napędu optycznego.

Instalowanie płaskiego napędu optycznego

Wymagania

W przypadku wymiany elementu przed wykonaniem procedury instalacji wymontuj wcześniej zainstalowany element.

Informacje na temat zadania

Na ilustracji przedstawiono umiejscowienie i procedurę instalacji płaskiego napędu optycznego.



1x
M2x3

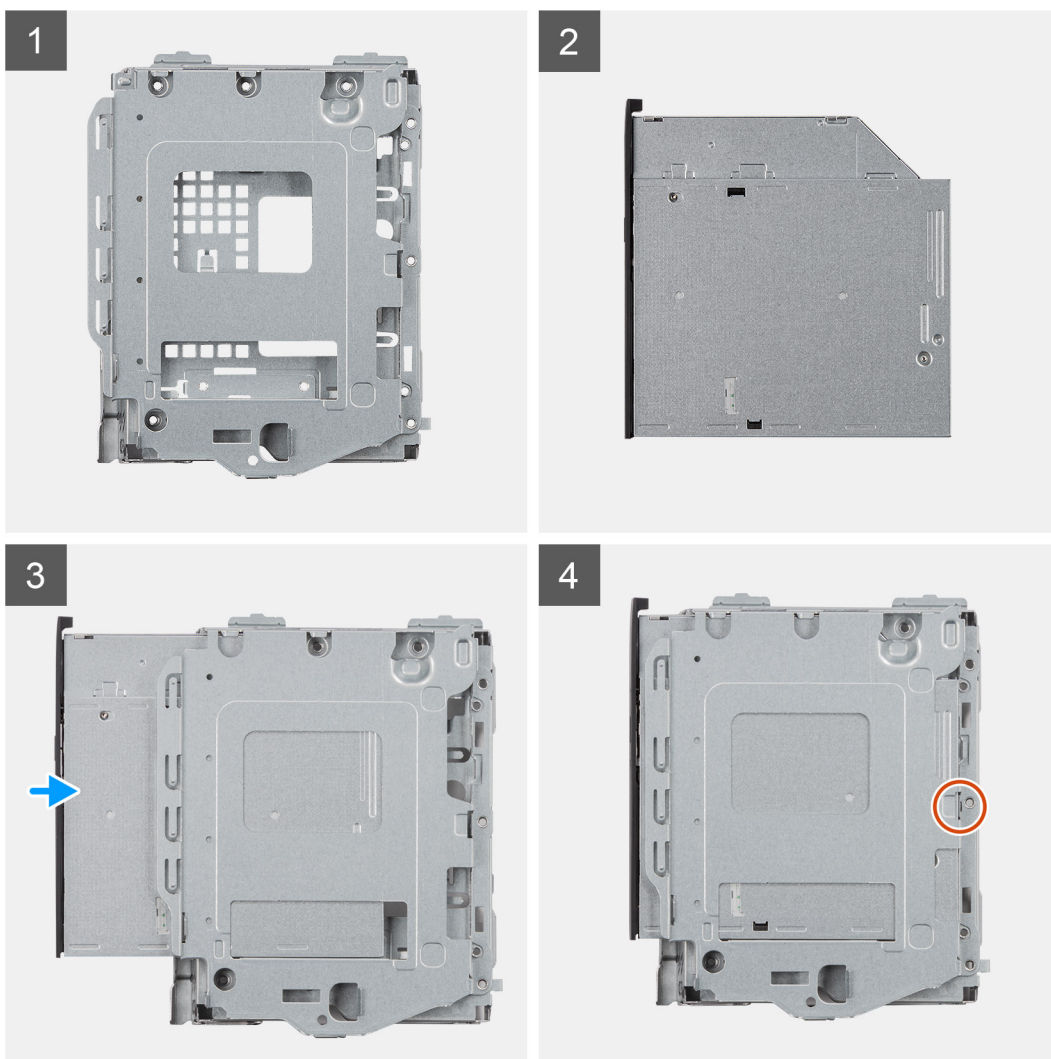

Kroki

1. Moduł dysku twardego i napędu optycznego.
2. Jednostka napędu optycznego.
3. Włóż napęd optyczny do modułu dysku twardego i napędu optycznego.
4. Dociśnij napęd optyczny, aż usłyszysz kliknięcie.

Kolejne kroki

1. Zainstaluj pokrywę boczną
2. Zainstaluj ramkę przednią
3. Wykonaj procedurę przedstawioną w sekcji Po zakończeniu serwisowania komputera.

Karta sieci WLAN

Wymontowywanie karty sieci WLAN

Wymagania

1. Wykonaj procedurę przedstawioną w sekcji Przed przystąpieniem do serwisowania komputera.
2. Zdejmij pokrywę boczną.
3. Zdejmij ramkę przednią.
4. Wymontuj zestaw 2,5-calowego zestaw dysku twardego.

Informacje na temat zadania

Na ilustracji przedstawiono umiejscowienie i procedurę wymontowywania karty sieci bezprzewodowej.



1x
M2x3

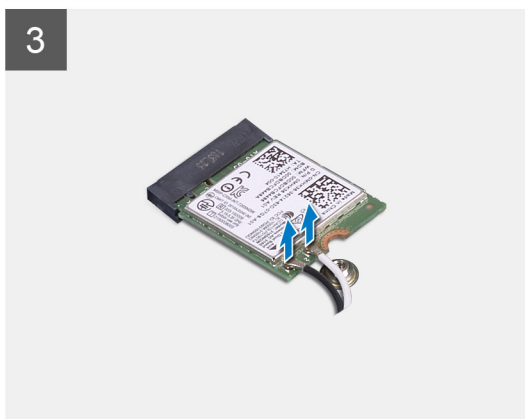
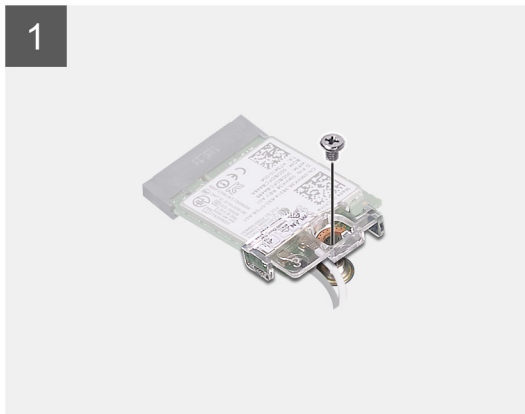
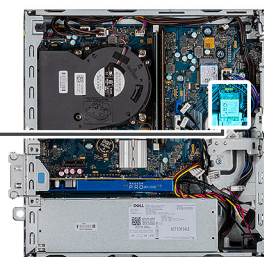

Kroki

1. Wykręć śrubę (M2x3) mocującą kartę sieci WLAN do płyty głównej.
2. Zdejmij klamrę karty WLAN z karty WLAN.
3. Odłącz kable antenowe od karty WLAN.
4. Wsuń i wyjmij kartę sieci WLAN z gniazda na płycie głównej.

Instalowanie karty sieci WLAN

Wymagania

W przypadku wymiany elementu przed wykonaniem procedury instalacji wymontuj wcześniej zainstalowany element.

Informacje na temat zadania

Na ilustracji przedstawiono umiejscowienie i procedurę instalacji karty sieci bezprzewodowej.



1x
M2x3

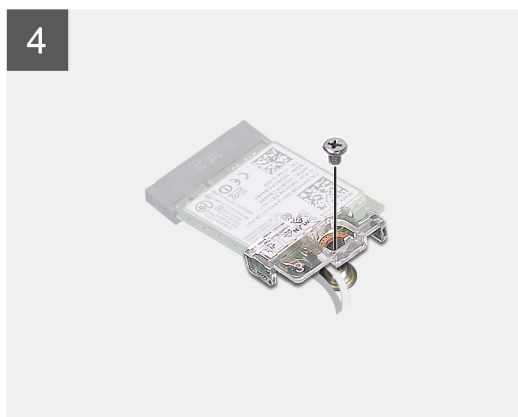
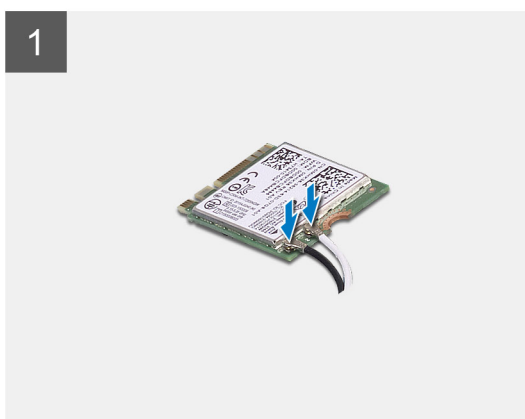
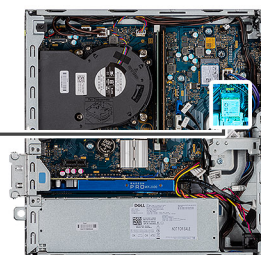

Kroki

1. Podłącz kable antenowe do karty sieci WLAN.

W poniższej tabeli przedstawiono schemat kolorów kabli antenowych karty sieci WLAN komputera.

Tabela 7. Schemat kolorów kabli antenowych

Złącza na karcie sieci bezprzewodowej	Kolor kabla antenowego
Kabel główny (biały trójkąt)	Biały
Kabel pomocniczy (czarny trójkąt)	Czarny

2. Załóż klamrę karty sieci WLAN, aby zamocować kable karty sieci WLAN.
3. Umieść kartę WLAN w złączu na płycie głównej.

4. Wkręć śrubę (M2x3) mocującą zaczepek z tworzywa sztucznego do karty sieci WLAN.

Kolejne kroki

1. Zainstaluj zestaw 2,5-calowego zestaw dysku twardego.
2. Zainstaluj ramkę przednią.
3. Zainstaluj pokrywę boczną.
4. Wykonaj procedurę przedstawioną w sekcji Po zakończeniu serwisowania komputera.

Radiator

Wymontowywanie radiatora

Wymagania

1. Wykonaj procedurę przedstawioną w sekcji Przed przystąpieniem do serwisowania komputera.
2. Zdejmij pokrywę boczną.
3. Zdejmij ramkę przednią.

Informacje na temat zadania

Na poniższych ilustracjach przedstawiono umiejscowienie i procedurę wymontowywania radiatora.

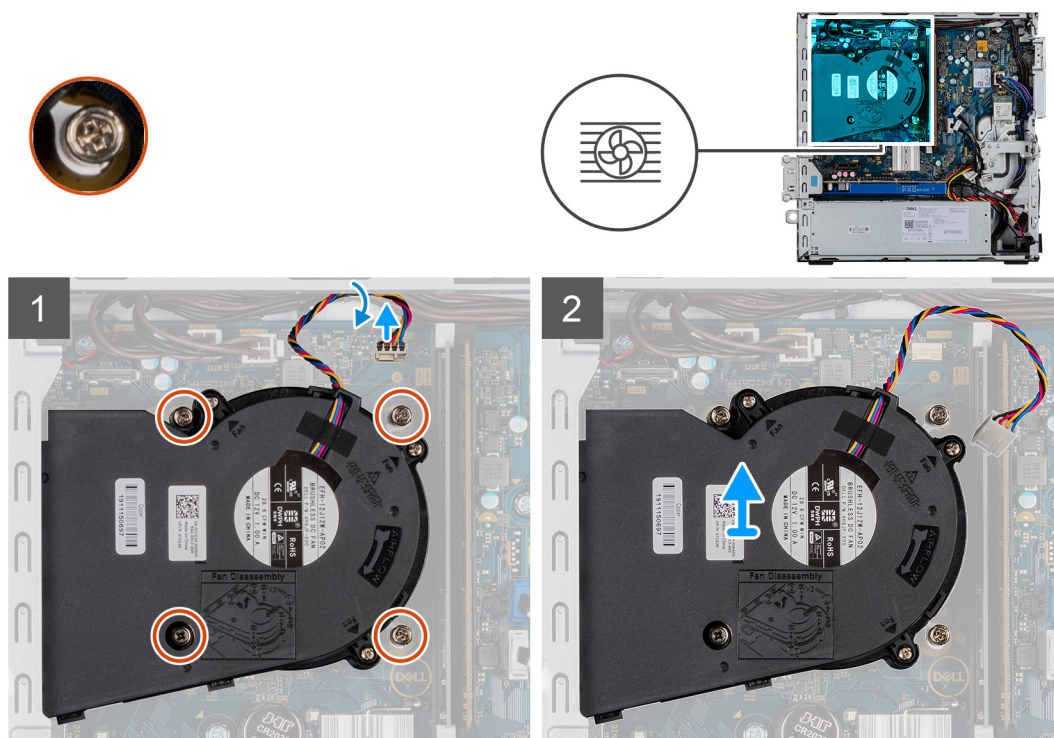

Kroki

1. Odłącz kabel wentylatora radiatora i poluzuj cztery śruby mocujące radiator do komputera
2. Zdejmij radiator z płyty głównej.

Instalowanie radiatora

Wymagania

W przypadku wymiany elementu przed wykonaniem procedury instalacji wymontuj wcześniej zainstalowany element.

Informacje na temat zadania

Na ilustracji przedstawiono umiejscowienie i procedurę instalacji radiatora VR.

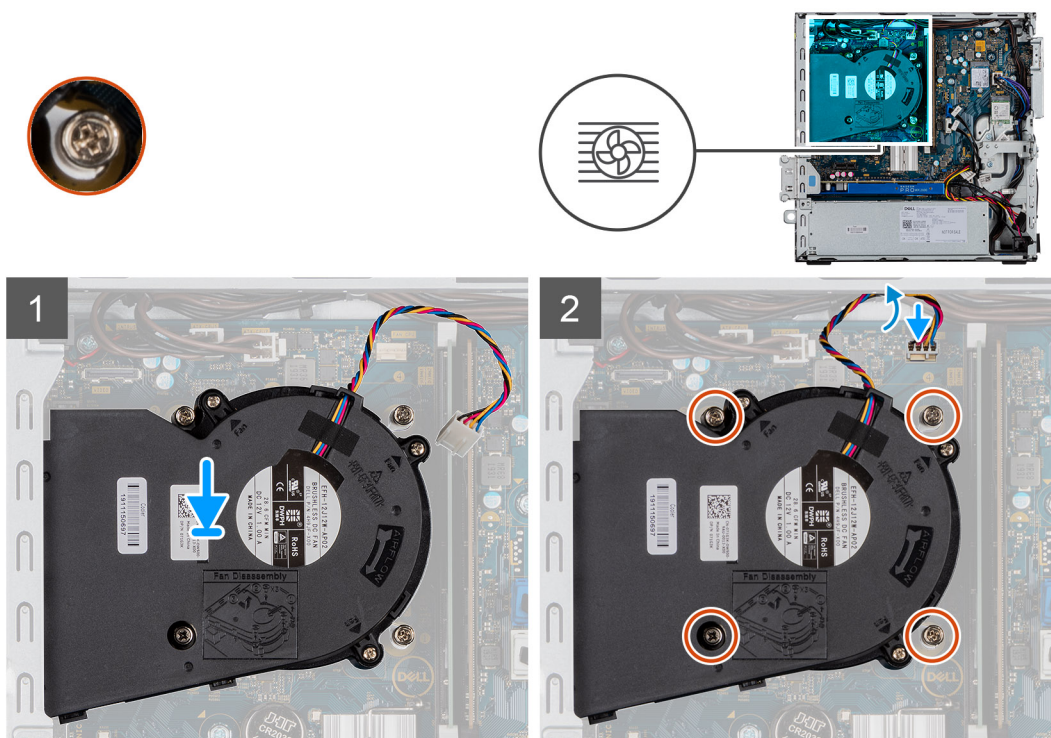

Kroki

1. Nałóż radiator na procesor.
2. Dociśnij śruby mocujące radiator do płyty głównej i podłącz kabel wentylatora radiatora do płyty głównej.

Kolejne kroki

1. Zainstaluj ramkę przednią.
2. Zainstaluj pokrywę boczną.
3. Wykonaj procedurę przedstawioną w sekcji Po zakończeniu serwisowania komputera.

Bateria pastylkowa

Wymontowywanie baterii pastylkowej

Wymagania

1. Wykonaj procedurę przedstawioną w sekcji Przed przystąpieniem do serwisowania komputera.
2. Zdejmij pokrywę boczną.
3. Zdejmij ramkę przednią.

Informacje na temat zadania

Na ilustracji przedstawiono umiejscowienie i procedurę wyjmowania baterii pastylkowej.

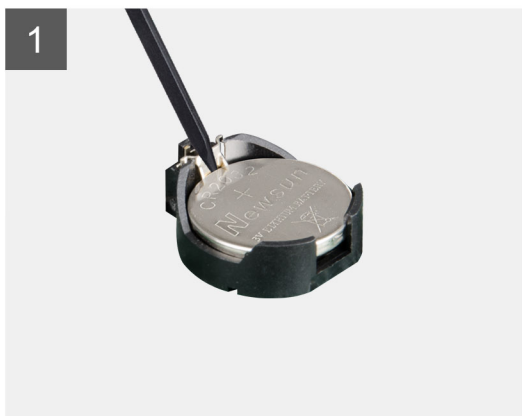
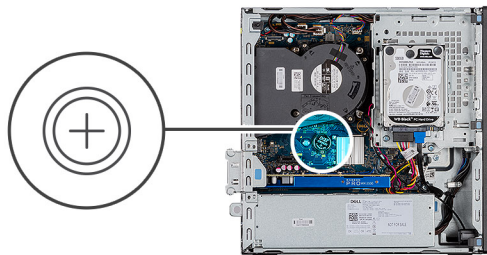

Kroki

1. Rysikiem z tworzywa sztucznego delikatnie podważ baterię pastylkową i wyjmij ją z gniazda na płycie głównej.
2. Wymij baterię pastylkową z komputera.

Instalowanie baterii pastylkowej

Wymagania

W przypadku wymiany elementu przed wykonaniem procedury instalacji wymontuj wcześniej zainstalowany element.

Informacje na temat zadania

Na ilustracji przedstawiono umiejscowienie i procedurę instalacji baterii pastylkowej.

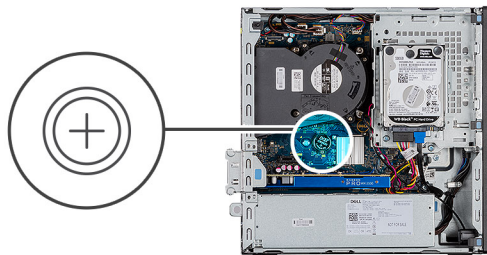

Kroki

1. Przytrzymaj baterię pastylkową stroną z biegunem dodatnim („+”) skierowaną do góry i wsuń ją pod zaczepy gniazda.
2. Dociśnij baterię, aby ją osadzić w gnieździe.

Kolejne kroki

1. Zainstaluj ramkę przednią.
2. Zainstaluj pokrywę boczną.
3. Wykonaj procedurę przedstawioną w sekcji Po zakończeniu serwisowania komputera.

Karta rozszerzenia

Wymontowywanie karty rozszerzeń

Wymagania

1. Wykonaj procedurę przedstawioną w sekcji Przed przystąpieniem do serwisowania komputera.
2. Zdejmij pokrywę boczną

Informacje na temat zadania

Na ilustracji przedstawiono umiejscowienie i procedurę wymontowywania karty graficznej.

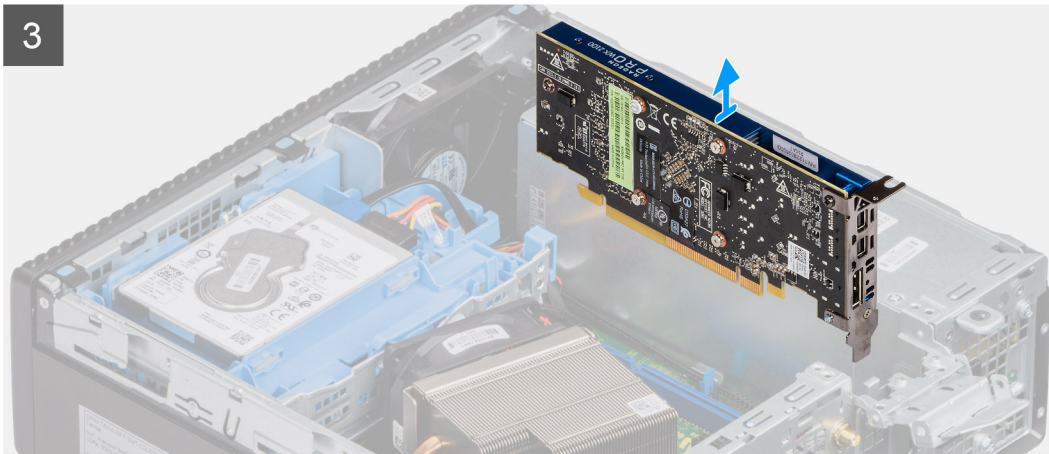
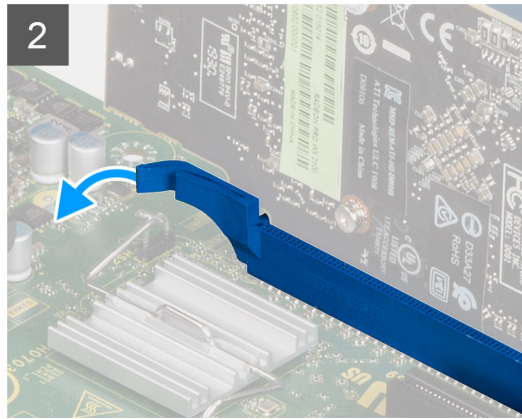
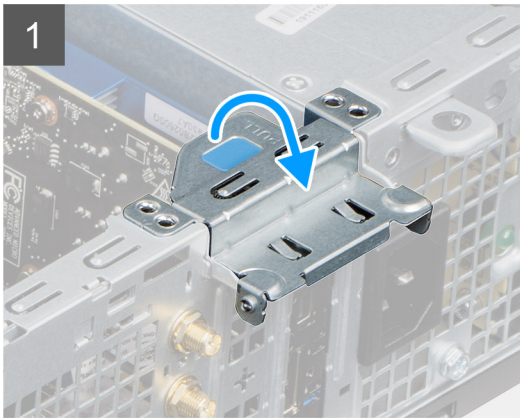

Kroki

1. Pociągnij za metalowy zaczep, aby zwolnić kartę rozszerzenia.
2. Pociągnij zaczep zwalniający u podstawy karty rozszerzenia.
3. Wymij kartę rozszerzenia z gniazda na płycie głównej.

Instalowanie karty graficznej

Wymagania

W przypadku wymiany elementu przed wykonaniem procedury instalacji wymontuj wcześniej zainstalowany element.

Informacje na temat zadania

Na ilustracji przedstawiono umiejscowienie i procedurę instalacji karty graficznej.

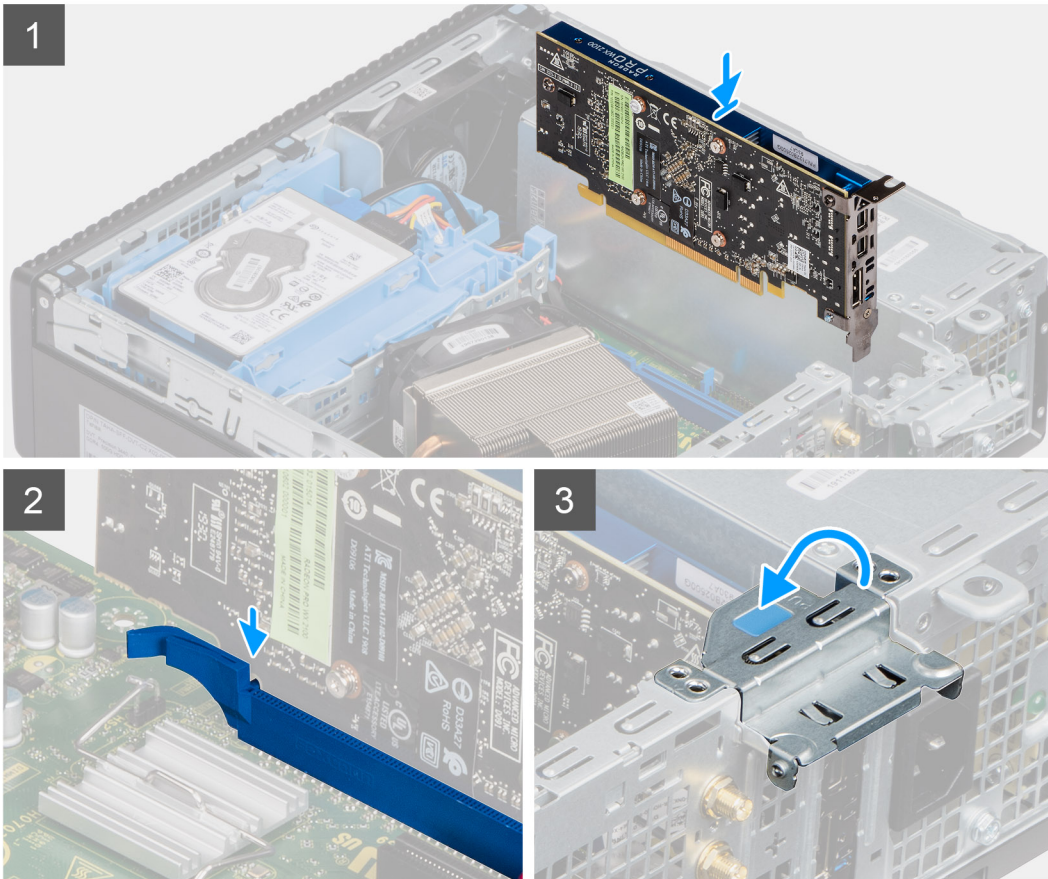

Kroki

1. Wyrównaj kartę rozszerzenia do gniazda na płycie głównej.
2. Umieść kartę w złączu i mocno ją dociśnij. Upewnij się, że karta jest mocno osadzona w gnieździe.
3. Zamknij zatrzask karty rozszerzeń i wciśnij ją, aż usłyszysz kliknięcie.

Kolejne kroki

1. Zainstaluj pokrywę boczną
2. Wykonaj procedurę przedstawioną w sekcji Po zakończeniu serwisowania komputera.

Moduły pamięci

Wymontowywanie modułów pamięci

Wymagania

1. Wykonaj procedurę przedstawioną w sekcji Przed przystąpieniem do serwisowania komputera.
2. Zdejmij pokrywę boczną.

3. Zdejmij ramkę przednią.
4. Wymontuj zestaw 2,5-calowego zestaw dysku twardego.

Informacje na temat zadania

Na ilustracjach przedstawiono umiejscowienie i procedurę wymontowywania modułów pamięci.

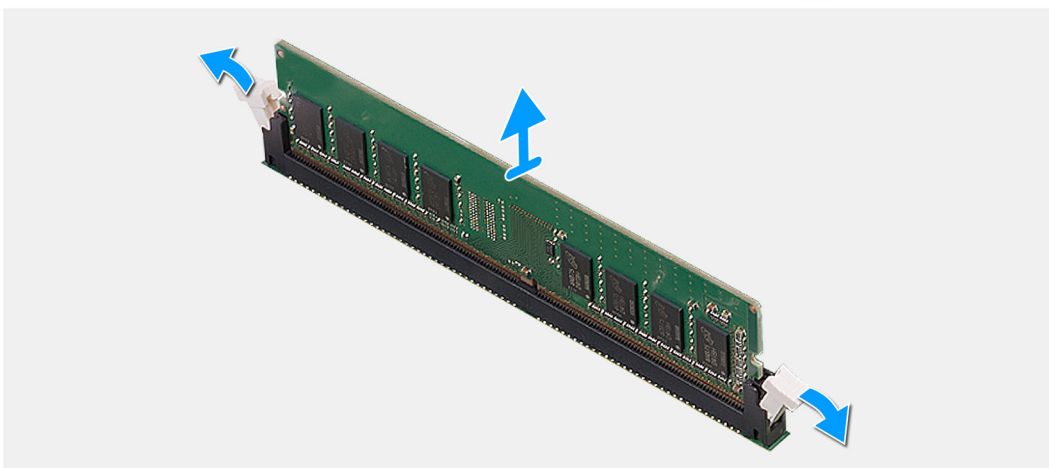
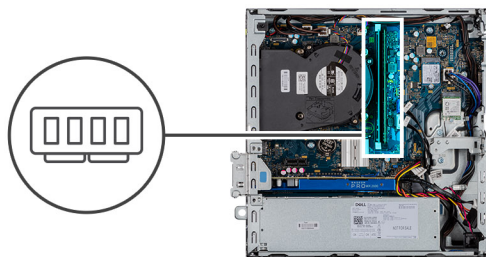

Kroki

1. Odciągnij zaciski mocujące moduł pamięci, aż moduł odskoczy.
2. Przesuń i wyjmij moduł pamięci z gniazda.

Instalowanie modułów pamięci

Wymagania

W przypadku wymiany elementu przed wykonaniem procedury instalacji wymontuj wcześniej zainstalowany element.

Informacje na temat zadania

Na ilustracji przedstawiono umiejscowienie i procedurę instalacji modułów pamięci.

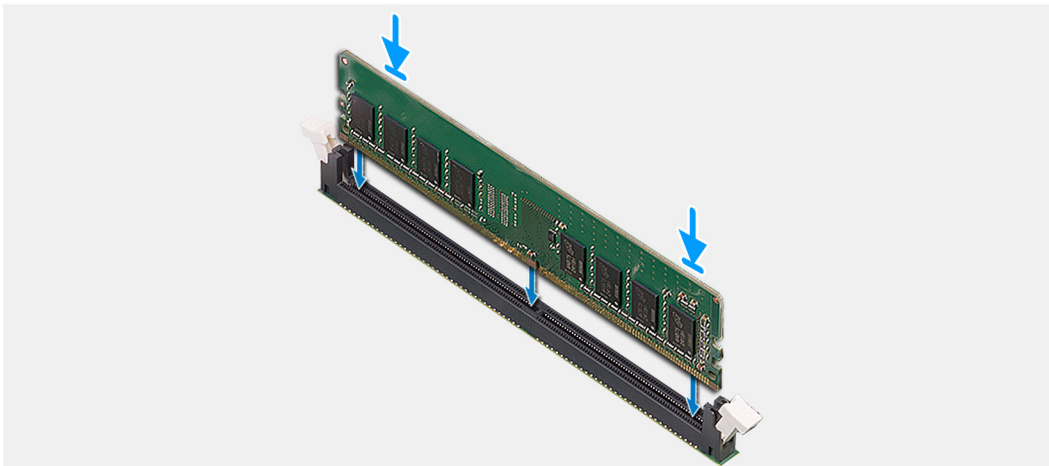
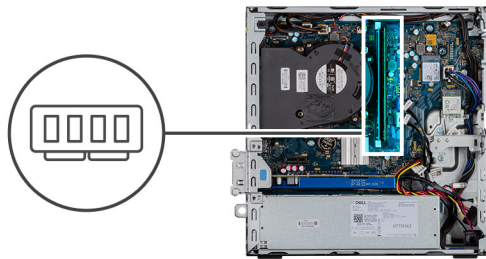

Kroki

1. Dopasuj wycięcie w module pamięci do wypustki w gnieździe.
2. Włóż moduł pamięci do gniazda pod kątem i dociśnij, aż zostanie osadzony.

i **UWAGA:** Jeśli nie usłyszysz kliknięcia, wyjmij moduł pamięci i zainstaluj go ponownie.

Kolejne kroki

1. Zainstaluj zestaw 2,5-calowego zestaw dysku twardego.
2. Zainstaluj ramkę przednią.
3. Zainstaluj pokrywę boczną.
4. Wykonaj procedurę przedstawioną w sekcji Po zakończeniu serwisowania komputera.

Procesor

Wymontowywanie procesora

Wymagania

1. Wykonaj procedurę przedstawioną w sekcji **Przed przystąpieniem do serwisowania komputera**.
2. Zdejmij pokrywę boczną.
3. Zdejmij ramkę przednią.
4. Wymontuj radiator.

i **UWAGA:** Po wyłączeniu komputera procesor może być nadal gorący. Przed wymontowaniem procesora poczekaj, aż ostygnie.

Informacje na temat zadania

Na ilustracji przedstawiono umiejscowienie i procedurę wymontowywania procesora.

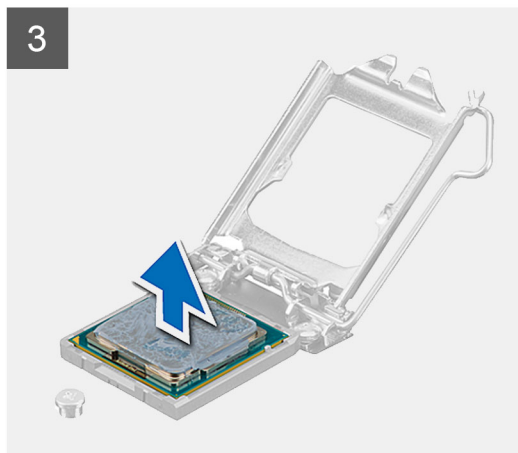
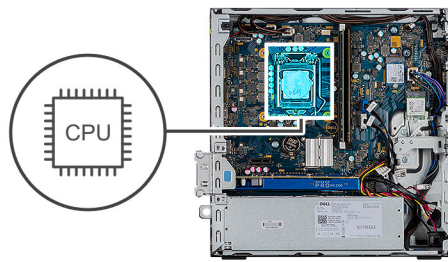

Kroki

1. Naciśnij dźwignię zwalniającą procesor i wypchnij ją na zewnątrz, aby uwolnić ją spod zaczepu.
2. Pociągnij dźwignię do góry i zdejmij osłonę procesora.

 **OSTRZEŻENIE:** Podczas wyjmowania procesora nie dotykaj styków i nie dopuść, aby do gniazda przedostały się ciała obce.

3. Delikatnie wyjmij procesor z gniazda.

Instalowanie procesora

Wymagania

W przypadku wymiany elementu przed wykonaniem procedury instalacji wymontuj wcześniej zainstalowany element.

Informacje na temat zadania

Na ilustracji przedstawiono umiejscowienie i procedurę instalacji procesora.

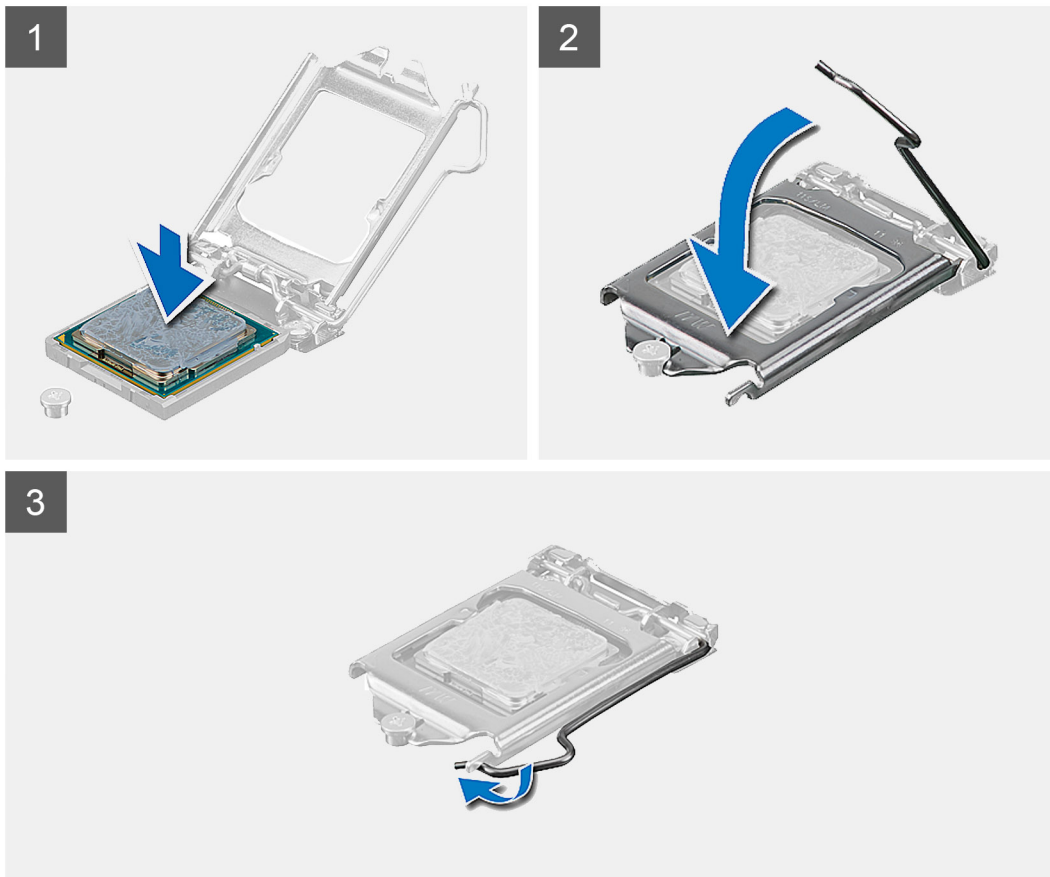
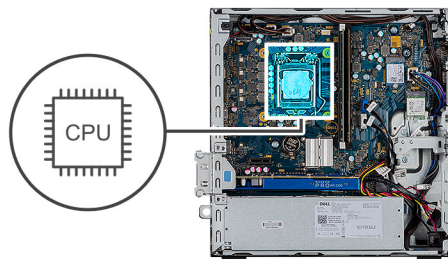

Kroki

1. Dopasuj styk nr 1 procesora do styku nr 1 gniazda i włóż procesor do gniazda.

i UWAGA: Styk nr 1 jest oznaczony trójkątem w jednym z narożników procesora. Ten trójkąt należy dopasować do odpowiadającego mu trójkąta oznaczającego styk nr 1 gniazda procesora. Procesor jest prawidłowo osadzony, gdy jego wszystkie cztery narożniki znajdują się na tej samej wysokości. Jeśli niektóre narożniki znajdują się wyżej niż inne, procesor nie jest osadzony prawidłowo.

2. Jeśli procesor jest dobrze osadzony w gnieździe, zamknij pokrywę procesora.

3. Naciśnij dźwignię zwalniającą pod zaczepem, aby ją zablokować.

Kolejne kroki

1. Zainstaluj radiator.

2. Zainstaluj ramkę przednią.

3. Zainstaluj pokrywę boczną.

4. Wykonaj procedurę przedstawioną w sekcji Po zakończeniu serwisowania komputera.

zasilacz

Wymontowywanie zasilacza

Wymagania

1. Wykonaj procedurę przedstawioną w sekcji Przed przystąpieniem do serwisowania komputera.
2. Zdejmij pokrywę boczną
3. Zdejmij ramkę przednią
4. Wymontuj moduł dysku twardego i napędu optycznego

 **UWAGA:** Zanotuj sposób poprowadzenia kabli, aby można je było prawidłowo rozmieścić po wykonaniu zadania.

Informacje na temat zadania

Na poniższych ilustracjach przedstawiono umiejscowienie i procedurę wymontowywania zasilacza.



6x
6x32

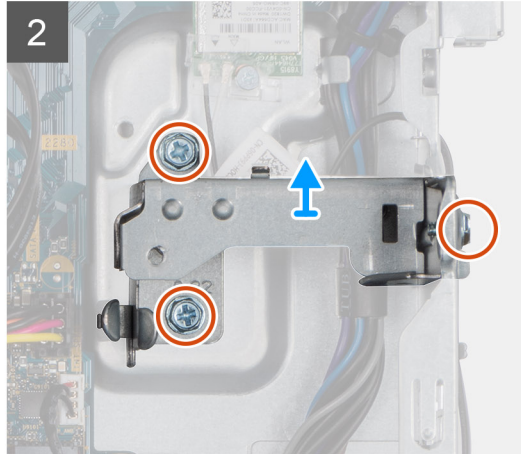



Kroki

1. Wyjmij kable SATA z zacisku na klawrze.
2. Wykręć dwie śruby (M6x32) i wysuń klawrę z gniazda.
3. Wyjmij kabel zasilania z zacisku na obudowie komputera.
4. Wykręć trzy śruby (M6x32) mocujące zasilacz do obudowy komputera.
5. Naciśnij zatrzask zwalniający i wsuń zasilacz do obudowy.
6. Wyjmij zasilacz z obudowy.

Instalowanie zasilacza

Wymagania

Przed rozpoczęciem procedury instalacji należy zainstalować istniejące elementy.

Informacje na temat zadania

Na poniższych ilustracjach przedstawiono umiejscowienie i procedurę instalacji zasilacza.

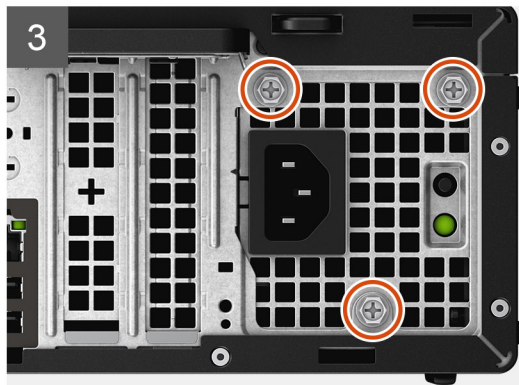





6x
6x32

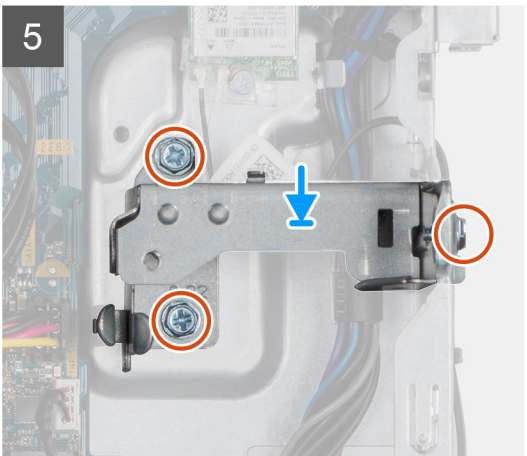
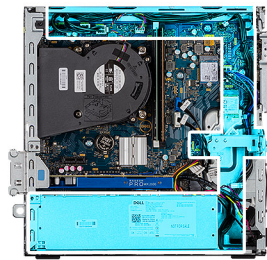

Kroki

1. Dopasuj i umieść zasilacz w gnieździe w komputerze.
2. Wsuń zasilacz do gniazda, aż usłyszysz kliknięcie.
3. Wkręć trzy śruby (M6x32) mocujące zasilacz do obudowy.
4. Poprowadź kable zasilacza przez zaciski i podłącz je do płyty głównej.
5. Umieść klamrę w gnieździe i zamocuj ją przy użyciu dwóch śrub (M6x32).
6. Poprowadź kable SATA przez zacisk w klamrze.

Kolejne kroki

1. Instalowanie modułu dysku twardego i napędu optycznego
2. Zainstaluj ramkę przednią
3. Zainstaluj pokrywę boczną
4. Wykonaj procedurę przedstawioną w sekcji Po zakończeniu serwisowania komputera.

Przełącznik czujnika naruszenia obudowy

Wymontowywanie przełącznika czujnika naruszenia obudowy

Wymagania

1. Wykonaj procedurę przedstawioną w sekcji Przed przystąpieniem do serwisowania komputera.
2. Zdejmij pokrywę boczną.
3. Wymontuj kanał wentylatora.

Informacje na temat zadania

Na ilustracjach przedstawiono umiejscowienie i procedurę wymontowywania przełącznika czujnika naruszenia obudowy.

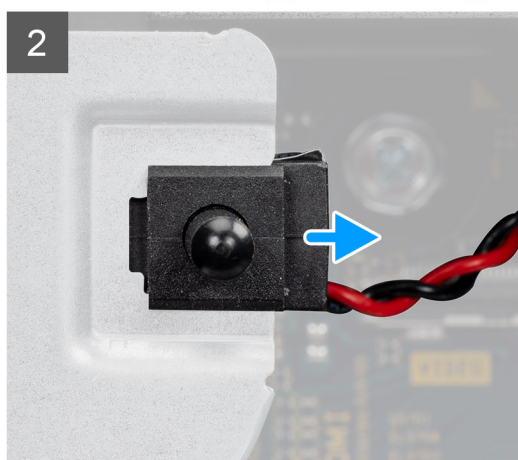
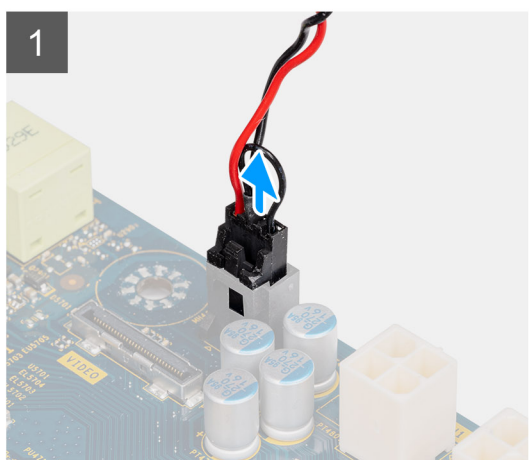

Kroki

1. Odłącz kabel czujnika naruszenia obudowy od złącza na płycie głównej.
2. Wsuń przełącznik czujnika naruszenia obudowy z komputera.

Instalowanie przełącznika czujnika naruszenia obudowy

Wymagania

W przypadku wymiany elementu przed wykonaniem procedury instalacji wymontuj wcześniej zainstalowany element.

Informacje na temat zadania

Na ilustracjach przedstawiono umiejscowienie i procedurę instalacji przełącznika czujnika naruszenia obudowy.

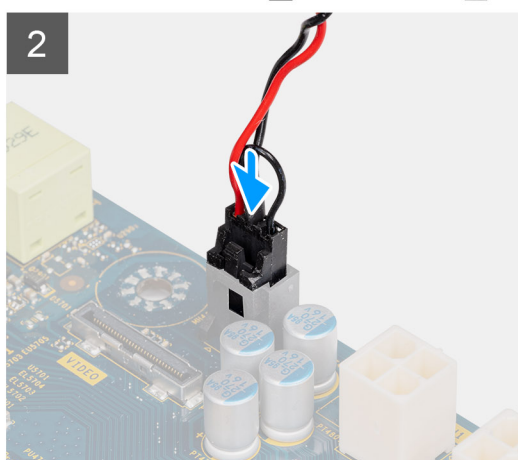
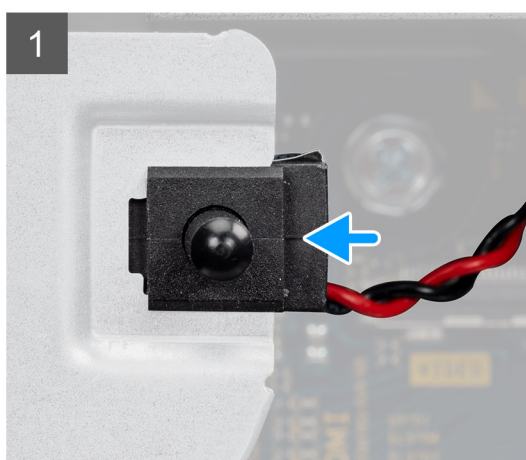

Kroki

1. Włóż przełącznik czujnika naruszenia obudowy do gniazda i przesunij go, aby go zamocować.
2. Podłącz kabel czujnika naruszenia obudowy do złącza na płycie głównej.

Kolejne kroki

1. Zainstaluj kanał wentylatora.
2. Zainstaluj pokrywę boczną.
3. Wykonaj procedurę przedstawioną w sekcji Po zakończeniu serwisowania komputera.

Opcjonalne moduły we/wy (port Type-C/ HDMI/VGA/DP/szeregowy)

Wymontowywanie opcjonalnych modułów we/wy (Type-C/ HDMI/VGA/DP / port szeregowy)

Wymagania

1. Wykonaj procedurę przedstawioną w sekcji Przed przystąpieniem do serwisowania komputera.
2. Zdejmij pokrywę boczną.
3. Zdejmij ramkę przednią.

4. Wymontuj wentylator obudowy.
5. Wymontuj kanał wentylatora.

Informacje na temat zadania

Na ilustracji przedstawiono umiejscowienie i procedurę wymontowywania opcjonalnych modułów wejścia/wyjścia.

Kroki

1. Wykręć dwie śruby (M3X3) mocujące opcjonalny moduł we/wy do obudowy.
2. Odłącz kabel modułu we/wy od płyty głównej.
3. Wyjmij moduł we/wy z komputera.

Instalowanie opcjonalnych modułów we/wy (Type-C/HDMI/VGA/DP / port szeregowy)

Wymagania

W przypadku wymiany elementu przed wykonaniem procedury instalacji wymontuj wcześniej zainstalowany element.

Informacje na temat zadania

Na ilustracjach przedstawiono umiejscowienie i procedurę instalacji płyty głównej.

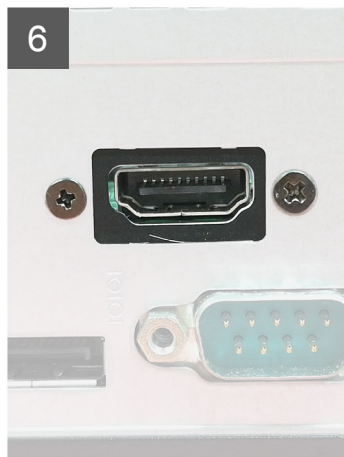
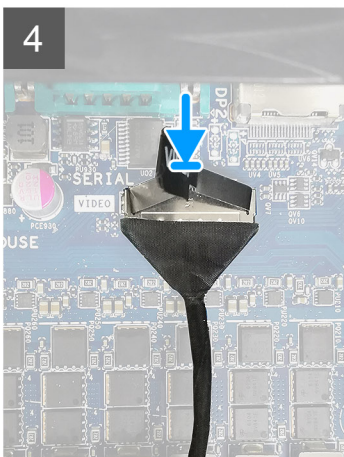
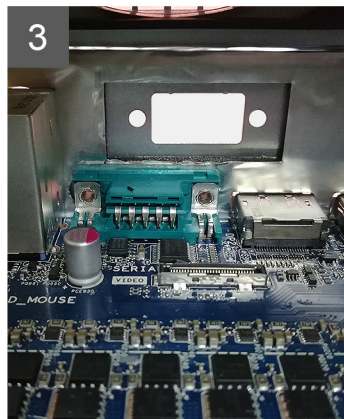
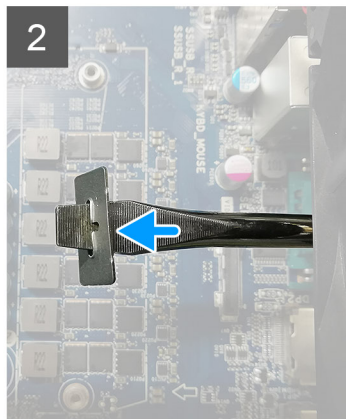
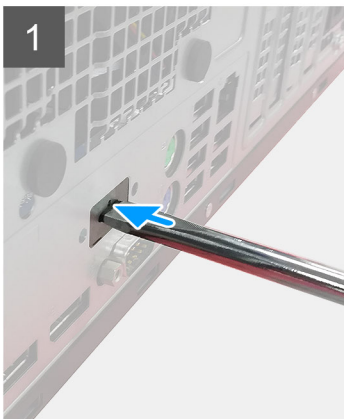

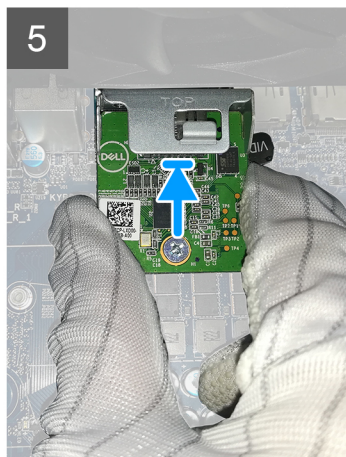
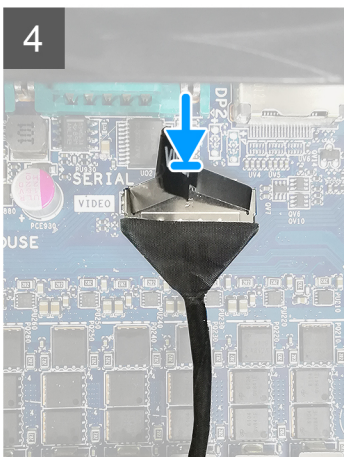
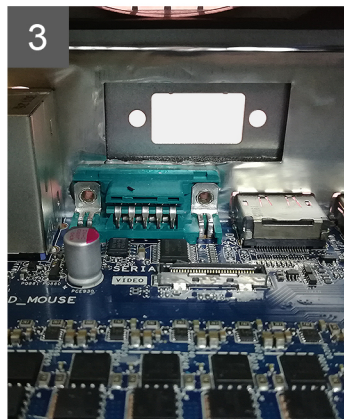
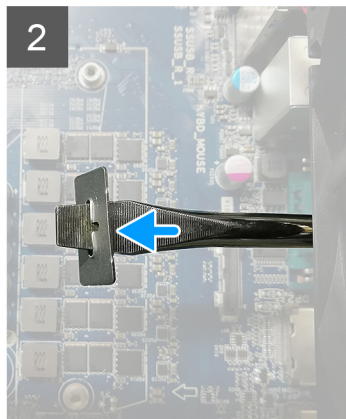
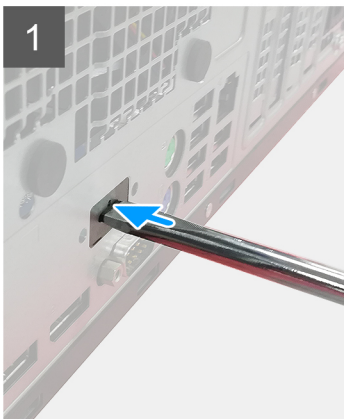

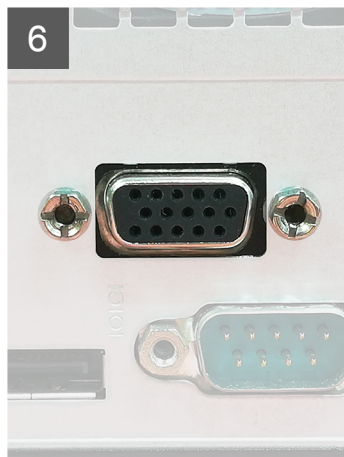
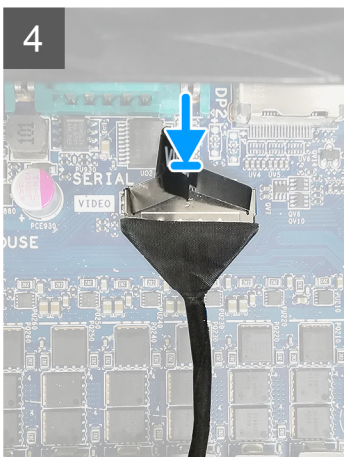
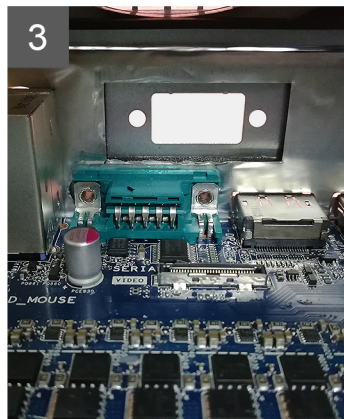
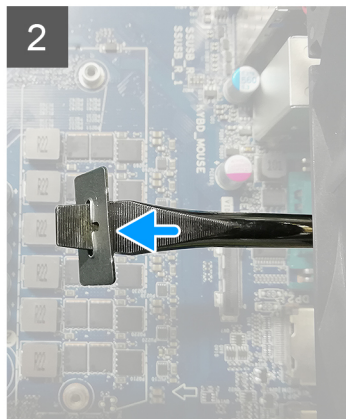
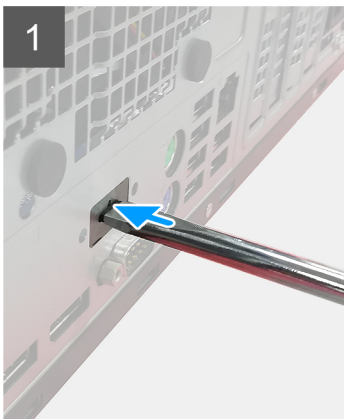

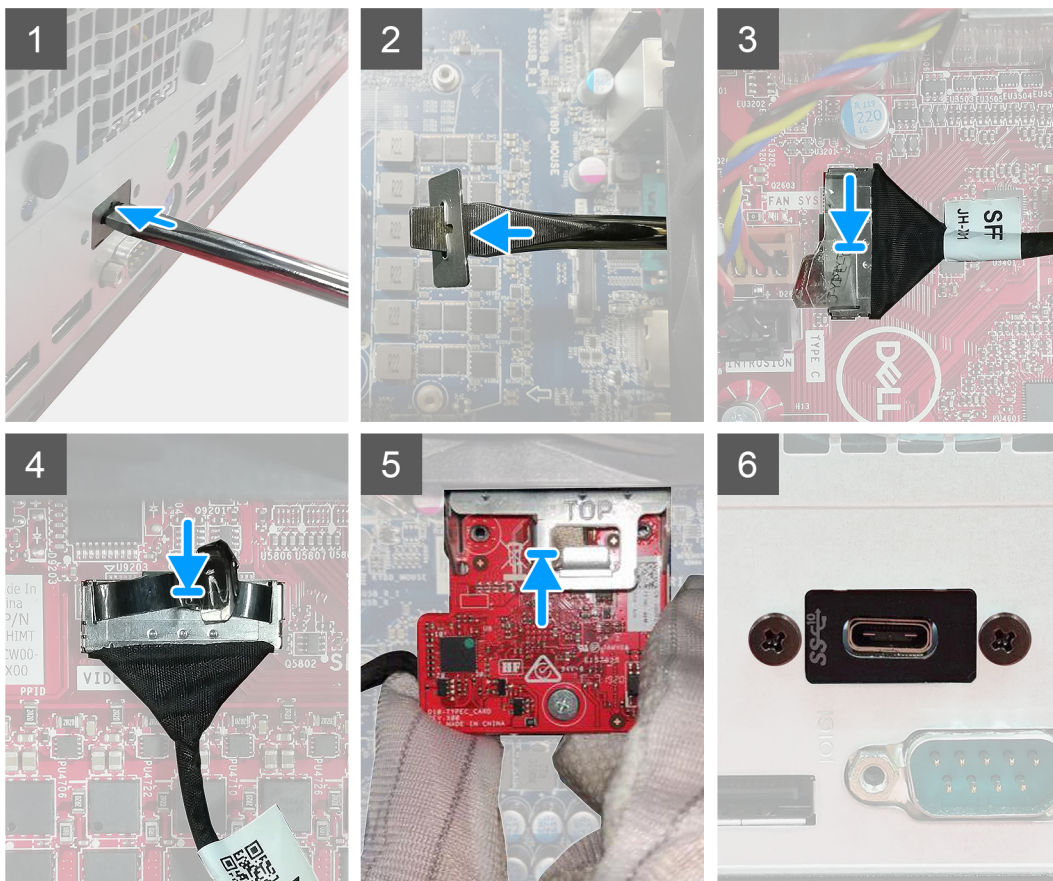

Kroki

1. Aby wymontować metalową klamrę, włóż wkrętak płaski do otworu w klamrze, wciśnij klamrę, aby ją uwolnić, a następnie wyjmij klamrę z komputera.
2. Włóż opcjonalny moduł we/wy do gniazda od środka komputera.
3. Podłącz kabel audio we/wy do złącza na płycie głównej.
4. Wkręć dwie śruby (M3x3) mocujące opcjonalny moduł we/wy do systemu.

Kolejne kroki

1. Zainstaluj wentylator obudowy.
2. Zainstaluj kanał wentylatora.
3. Zainstaluj ramkę przednią.
4. Zainstaluj pokrywę boczną.
5. Wykonaj procedurę przedstawioną w sekcji Po zakończeniu serwisowania komputera.

Płyta systemowa

Wymontowywanie płyty głównej

Wymagania

1. Zdejmij pokrywę boczną.
2. Zdejmij ramkę przednią.
3. Wymontuj zespół dysku twardego.
4. Wymontuj dysk SSD.
5. Wymontuj kartę sieci WLAN.
6. Wymontuj radiator.
7. Wymontuj moduły pamięci.
8. Wymontuj procesor.

Informacje na temat zadania

Na ilustracji przedstawiono umiejscowienie i procedurę wymontowywania płyty głównej.

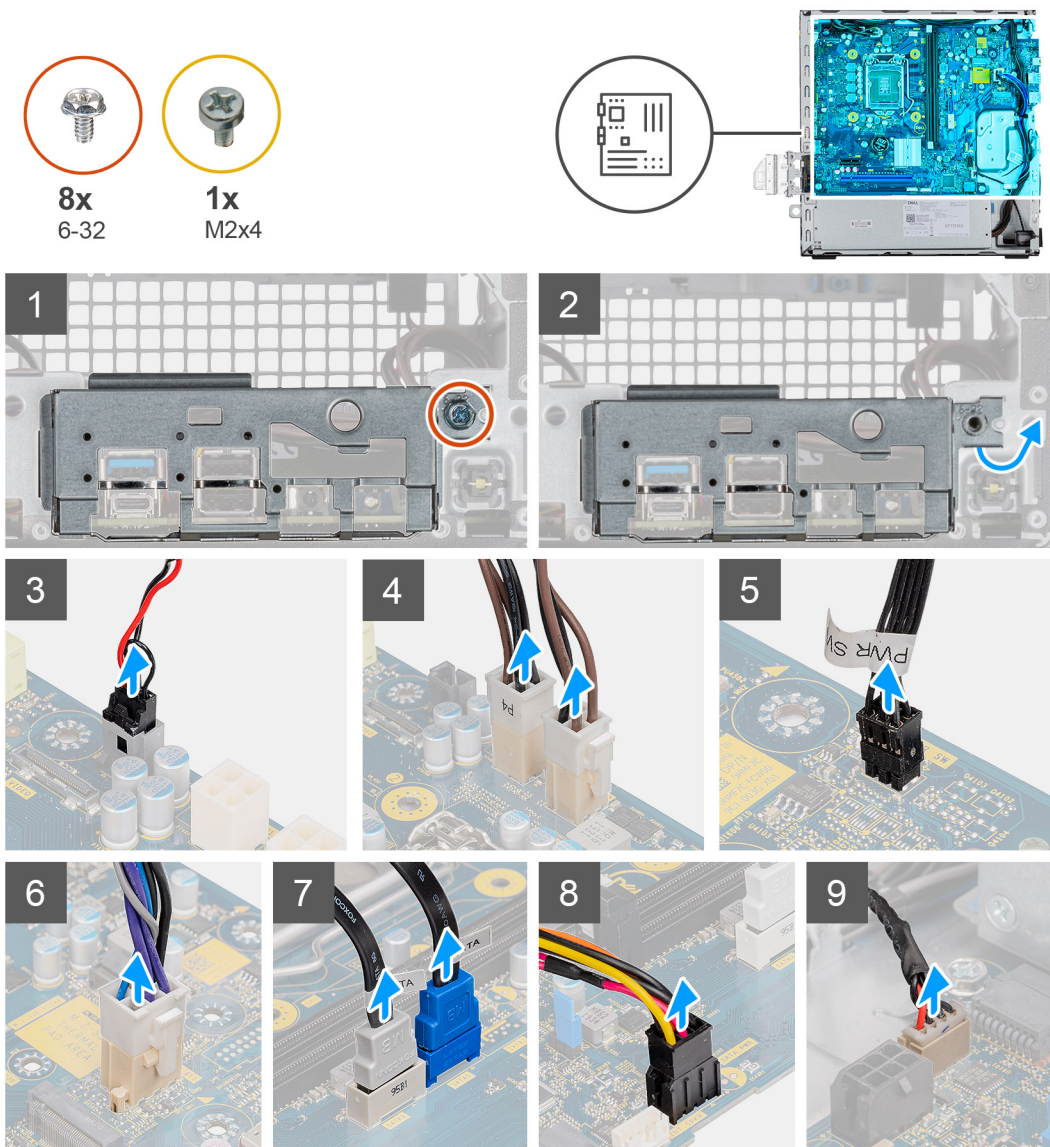

10



12

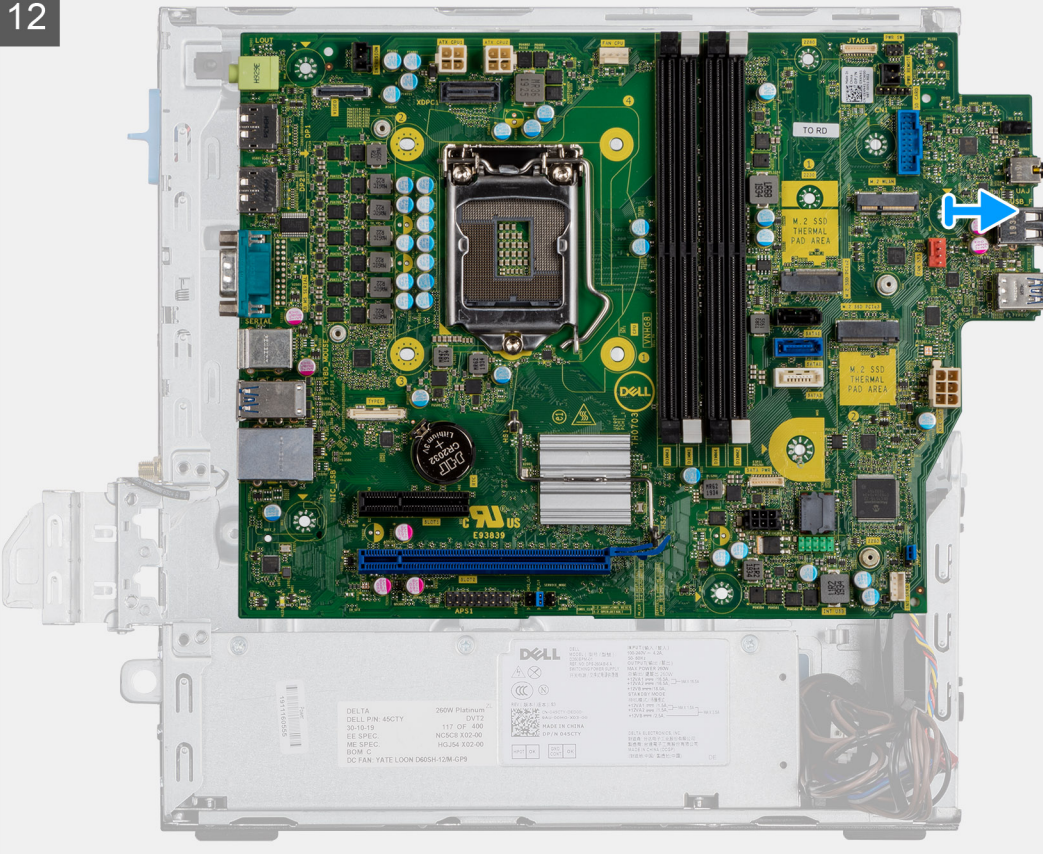



Kroki

1. Wykręć śrubę (6-32) mocującą panel we/wy.
2. Zdejmij panel we/wy z płyty głównej.
3. Odłącz kabel czujnika przełącznika naruszenia obudowy.
4. Odłącz kable zasilania płyty głównej.
5. Odłącz kabel przełącznika zasilania.
6. Odłącz kabel wentylatora systemowego.
7. Odłącz kabel zasilania procesora.
8. Odłącz kable SATA.
9. Odłącz kabel zasilania SATA.
10. Odłącz kabel głośnika wewnętrznego.
11. Wykręć cztery śruby (6-32) i jedną śrubę dystansową (M2x4).
12. Unieś płytę główną i wysuń ją z komputera.

Instalowanie płyty głównej

Wymagania

W przypadku wymiany elementu przed wykonaniem procedury instalacji wymontuj wcześniej zainstalowany element.

Informacje na temat zadania

Na ilustracji przedstawiono umiejscowienie i procedurę instalacji płyty głównej.

1



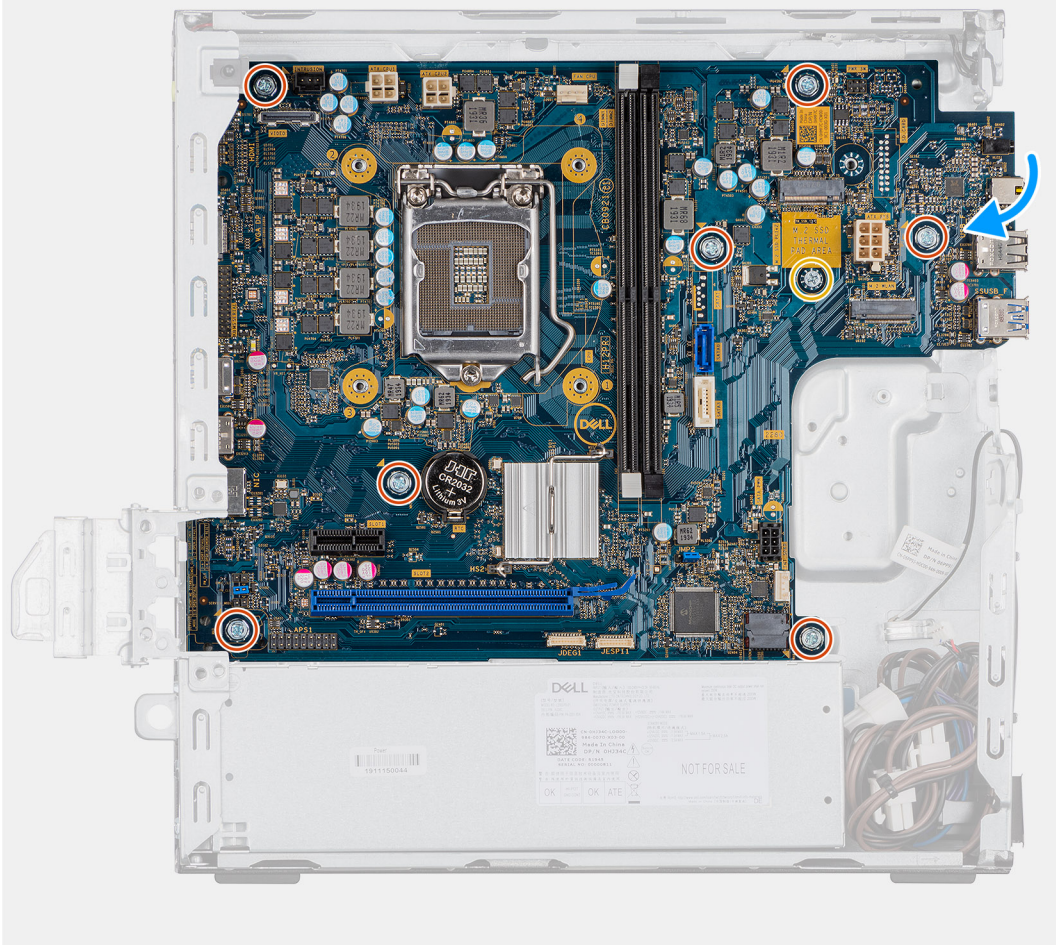

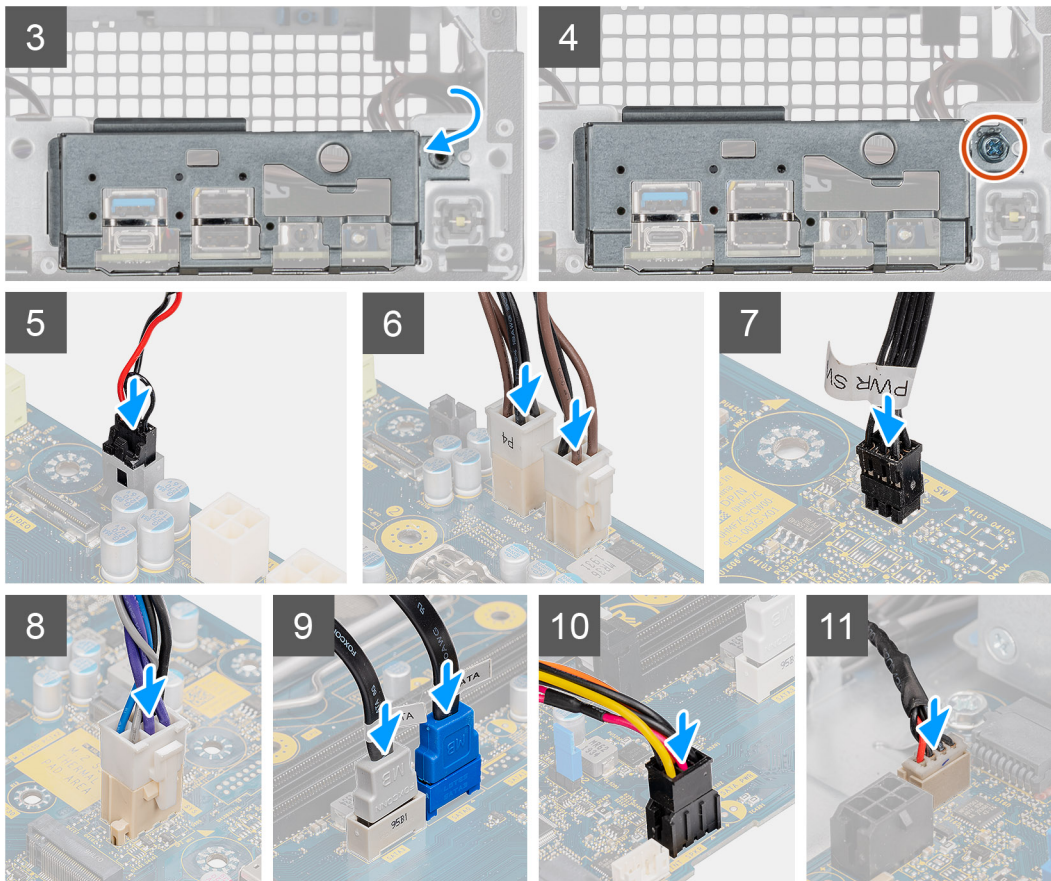
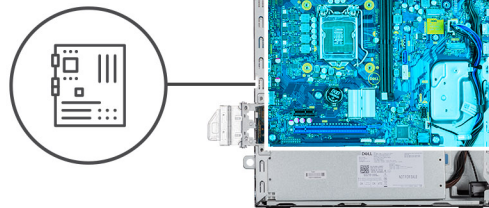
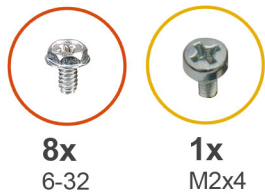

Kroki

1. Opuść płytę główną do obudowy systemowej, tak aby dopasować złącza z tyłu płyty do szczelin w obudowie, a otwory na śruby w płycie głównej dopasować do wypustek w obudowie.
2. Wkręć cztery śruby (6-32) i jedną śrubę dystansową (M2x4), aby zamocować płytę główną do obudowy komputera.
3. Umieść panel we/wy w szczelinie w obudowie komputera.
4. Wkręć śruby (6-32) mocujące panel we/wy do obudowy komputera.
5. Podłącz kabel przełącznika czujnika naruszenia obudowy.
6. Podłącz kable zasilania płyty głównej.
7. Podłącz kabel przełącznika zasilania.
8. Podłącz kabel wentylatora systemowego.
9. Podłącz kabel zasilania procesora.
10. Podłącz kable SATA.
11. Podłącz kabel zasilania SATA.
12. Podłącz kable głośnika wewnętrznego.

Kolejne kroki

1. Zainstaluj **moduły pamięci**.
2. Zainstaluj **radiator**.

3. Zainstaluj **kartę sieci WLAN**.
4. Zainstaluj **dysk SSD**.
5. Zainstaluj **zestaw dysku twardego**.
6. Zainstaluj **ramkę przednią**.
7. Zainstaluj **pokrywę boczną**.
8. Wykonaj procedurę przedstawioną w sekcji **Po zakończeniu serwisowania komputera**.

Rozwiązywanie problemów

Tematy:

- Dell SupportAssist — przedrozruchowy test diagnostyczny wydajności systemu
- Zachowanie lampki diagnostycznej
- Diagnostyczne komunikaty o błędach
- Komunikaty o błędach systemu
- Przywracanie systemu operacyjnego
- Opcje nośników kopii zapasowych oraz odzyskiwania danych
- Wyłączanie i włączanie karty Wi-Fi

Dell SupportAssist — przedrozruchowy test diagnostyczny wydajności systemu

Informacje na temat zadania

Test diagnostyczny SupportAssist obejmuje całościowe sprawdzenie elementów sprzętowych. Przedrozruchowy test diagnostyczny wydajności systemu Dell SupportAssist jest wbudowany w systemie BIOS i uruchamiany wewnętrznie przez system BIOS. Wbudowana diagnostyka systemu zawiera szereg opcji dotyczących określonych urządzeń i grup urządzeń, które umożliwiają:

- Uruchamianie testów automatycznie lub w trybie interaktywnym
- Powtarzanie testów
- Wyświetlanie i zapisywanie wyników testów
- Wykonywanie wyczerpujących testów z dodatkowymi opcjami oraz wyświetlanie dodatkowych informacji o wykrytych awariach urządzeń
- Wyświetlanie komunikatów o stanie z informacjami o pomyślnym lub niepomyślnym zakończeniu testów
- Wyświetlanie komunikatów o błędach z informacjami o problemach wykrytych podczas testowania sprzętu

 **UWAGA:** Testy niektórych urządzeń wymagają interwencji użytkownika. Podczas wykonywania testów diagnostycznych nie należy odchodzić od terminala.

Aby uzyskać więcej informacji, zobacz <https://www.dell.com/support/kbdoc/000180971>.

Uruchamianie przedrozruchowego testu diagnostycznego wydajności systemu SupportAssist

Kroki

1. Włącz komputer.
2. Kiedy komputer zacznie się uruchamiać i zostanie wyświetlone logo Dell, naciśnij klawisz F12.
3. Na ekranie menu startowego wybierz opcję **Diagnostyka**.
4. Kliknij strzałkę w lewym dolnym rogu.
Zostanie wyświetlona strona główna diagnostyki.
5. Naciśnij strzałkę w prawym dolnym rogu, aby przejść na stronę zawierającą listę.
Zostaną wyświetlone wykryte elementy.
6. Jeśli chcesz wykonać test określonego urządzenia, naciśnij klawisz Esc, a następnie kliknij przycisk **Tak**, aby zatrzymać wykonywany test diagnostyczny.
7. Wybierz urządzenie w okienku po lewej stronie i kliknij przycisk **Uruchom testy**.
8. W przypadku wykrycia jakichkolwiek problemów zostaną wyświetlone kody błędów.
Zanotuj wyświetlone kody błędów oraz numery weryfikacyjne i skontaktuj się z firmą Dell.

Zachowanie lampki diagnostycznej

Tabela 8. Zachowanie lampki diagnostycznej

Zachowanie		Opis problemu	Sugerowane rozwiązanie
Światło bursztynowe	Biały		
1	2	Niemożliwy do odzyskania błąd SPI Flash	
2	1	Awaria procesora	<ul style="list-style-type: none"> • Uruchom narzędzia do diagnostyki procesora Intel. • Jeśli problem nie ustąpi, wymień płytę główną.
2	2	Awaria płyty głównej, która obejmuje awarię systemu BIOS lub błąd pamięci ROM	<ul style="list-style-type: none"> • Zainstaluj najnowszą wersję systemu BIOS • Jeśli problem nie ustąpi, wymień płytę główną.
2	3.	Nie wykryto pamięci operacyjnej (RAM)	<ul style="list-style-type: none"> • Sprawdź, czy moduł pamięci jest zainstalowany poprawnie. • Jeśli problem nie ustąpi, wymień moduł pamięci.
2	4	Awaria pamięci RAM	<ul style="list-style-type: none"> • Zresetuj moduł pamięci. • Jeśli problem nie ustąpi, wymień moduł pamięci.
2	5	Zainstalowano nieprawidłowy moduł pamięci.	<ul style="list-style-type: none"> • Zresetuj moduł pamięci. • Jeśli problem nie ustąpi, wymień moduł pamięci.
2	6	Błąd płyty głównej / chipsetu / awaria zegara / awaria bramy A20 / awaria Super I/O / awaria kontrolera klawiatury	<ul style="list-style-type: none"> • Zainstaluj najnowszą wersję systemu BIOS • Jeśli problem nie ustąpi, wymień płytę główną.
3.	1	Awaria baterii CMOS	<ul style="list-style-type: none"> • Zresetuj połączenie baterii CMOS. • Jeśli problem nie ustąpi, wymień baterię zegara czasu rzeczywistego.
3.	2	Awaria karty lub chipa wideo/PCI	Zainstaluj płytę główną.
3.	3.	Nie odnaleziono obrazu przywracania systemu BIOS	<ul style="list-style-type: none"> • Zainstaluj najnowszą wersję systemu BIOS • Jeśli problem nie ustąpi, wymień płytę główną.
3.	4	Obraz przywracania systemu BIOS został znaleziony, ale jest nieprawidłowy	<ul style="list-style-type: none"> • Zainstaluj najnowszą wersję systemu BIOS • Jeśli problem nie ustąpi, wymień płytę główną.
3.	5	Awaria szyny zasilającej	<ul style="list-style-type: none"> • Błąd sekwencji zasilania EC. • Jeśli problem nie ustąpi, wymień płytę główną.
3.	6	Uszkodzenie pamięci Flash SBIOS	<ul style="list-style-type: none"> • System SBIOS wykrył uszkodzenie pamięci Flash • Jeśli problem nie ustąpi, wymień płytę główną.

Tabela 8. Zachowanie lampki diagnostycznej (cd.)

Zachowanie		Opis problemu	Sugerowane rozwiązanie
Światło bursztynowe	Biały		
3.	7	Błąd technologii Intel ME (Intel Management Engine)	<ul style="list-style-type: none"> • Ułynął limit czasu oczekiwania na odpowiedź ME na komunikat HECI • Jeśli problem nie ustąpi, wymień płytę główną.
4	2	Problem z połączeniem kabla zasilania procesora	

Diagnostyczne komunikaty o błędach

Tabela 9. Diagnostyczne komunikaty o błędach

Komunikaty o błędach	Opis
AUXILIARY DEVICE FAILURE	Możliwość uszkodzenia tabliczki dotykowej lub myszy zewnętrznej. Jeśli używasz myszy zewnętrznej, sprawdź połączenie przewodu. Włącz opcję Pointing Device (Urządzenie wskazujące) w programie konfiguracji systemu.
BAD COMMAND OR FILE NAME	Sprawdź, czy polecenie zostało wpisane prawidłowo, z odstępami w odpowiednich miejscach i z prawidłową nazwą ścieżki.
CACHE DISABLED DUE TO FAILURE	Awaria pamięci podręcznej pierwszego poziomu w mikroprocesorze. Kontakt z firmą Dell
CD DRIVE CONTROLLER FAILURE	Napęd dysków optycznych nie odpowiada na polecenia otrzymywane z komputera.
DATA ERROR	Dysk twardy nie może odczytać danych.
DECREASING AVAILABLE MEMORY	Przynajmniej jeden z modułów pamięci może być uszkodzony lub nieprawidłowo osadzony. Ponownie zainstaluj moduły pamięci, a w razie potrzeby wymień je.
DISK C: FAILED INITIALIZATION	Inicjalizacja dysku twardego nie powiodła się. Przeprowadź testy dysku twardego w programie Dell Diagnostics (Diagnostyka Dell).
DRIVE NOT READY	Aby można było kontynuować operację, dysk twardy musi znajdować się we wnętrzu. Zainstaluj dysk twardy we wnętrzu dysku twardego.
ERROR READING PCMCIA CARD	Komputer nie może zidentyfikować karty ExpressCard. Włóż kartę ponownie lub użyj innej karty.
EXTENDED MEMORY SIZE HAS CHANGED	Ilość pamięci zapisana w pamięci nieulotnej (NVRAM) nie odpowiada ilości pamięci zainstalowanej w komputerze. Uruchom ponownie komputer. Jeśli błąd pojawi się ponownie, skontaktuj się z firmą Dell .
THE FILE BEING COPIED IS TOO LARGE FOR THE DESTINATION DRIVE	Plik, który próbujesz skopiować, jest zbyt duży, aby zmieścić się na dysku, lub dysk jest pełny. Skopiuj na inny dysk albo użyj dysku o większej pojemności.
A FILENAME CANNOT CONTAIN ANY OF THE FOLLOWING CHARACTERS: \ / : * ? " < > -	Nie używaj tych znaków w nazwach plików.
GATE A20 FAILURE	Moduł pamięci może być obluźniony. Ponownie zainstaluj moduł pamięci, a w razie potrzeby wymień go.
GENERAL FAILURE	System operacyjny nie może wykonać polecenia. Temu komunikatowi zazwyczaj towarzyszą szczegółowe informacje.

Tabela 9. Diagnostyczne komunikaty o błędach (cd.)

Komunikaty o błędach	Opis
	Na przykład Printer out of paper. Take the appropriate action.
HARD-DISK DRIVE CONFIGURATION ERROR	Komputer nie może zidentyfikować typu dysku. Wyłącz komputer, wyjmij dysk twardy, a następnie uruchom komputer z dysku optycznego. Następnie wyłącz komputer, zainstaluj dysk twardy i ponownie uruchom komputer. Uruchom testy Hard Disk Drive (Napęd dysku twardego) w programie Dell Diagnostics (Diagnostyka Dell).
HARD-DISK DRIVE CONTROLLER FAILURE 0	Dysk twardy nie odpowiada na polecenia z komputera. Wyłącz komputer, wyjmij dysk twardy, a następnie uruchom komputer z dysku optycznego. Następnie wyłącz komputer, zainstaluj dysk twardy i ponownie uruchom komputer. Jeżeli problem wystąpi ponownie, spróbuj użyć innego napędu. Uruchom testy Hard Disk Drive (Napęd dysku twardego) w programie Dell Diagnostics (Diagnostyka Dell).
HARD-DISK DRIVE FAILURE	Dysk twardy nie odpowiada na polecenia z komputera. Wyłącz komputer, wyjmij dysk twardy, a następnie uruchom komputer z dysku optycznego. Następnie wyłącz komputer, zainstaluj dysk twardy i ponownie uruchom komputer. Jeżeli problem wystąpi ponownie, spróbuj użyć innego napędu. Uruchom testy Hard Disk Drive (Napęd dysku twardego) w programie Dell Diagnostics (Diagnostyka Dell).
HARD-DISK DRIVE READ FAILURE	Dysk twardy może być uszkodzony. Wyłącz komputer, wyjmij dysk twardy, a następnie uruchom komputer z dysku optycznego. Następnie wyłącz komputer, zainstaluj dysk twardy i ponownie uruchom komputer. Jeżeli problem wystąpi ponownie, spróbuj użyć innego napędu. Uruchom testy Hard Disk Drive (Napęd dysku twardego) w programie Dell Diagnostics (Diagnostyka Dell).
INSERT BOOTABLE MEDIA	Komputer usiłuje uruchomić system operacyjny z nośnika, który nie jest nośnikiem startowym, na przykład z dysku optycznego. Włóż nośnik startowy.
INVALID CONFIGURATION INFORMATION-PLEASE RUN SYSTEM SETUP PROGRAM	Informacje o konfiguracji systemu nie odpowiadają konfiguracji sprzętu. Ten komunikat może zostać wyświetlony po zainstalowaniu modułu pamięci. Wprowadź odpowiednie ustawienia opcji w programie konfiguracji systemu.
KEYBOARD CLOCK LINE FAILURE	Jeśli używasz klawiatury zewnętrznej, sprawdź połączenie przewodu. Przeprowadź test Keyboard Controller (Kontroler klawiatury) w programie Dell Diagnostics (Diagnostyka Dell).
KEYBOARD CONTROLLER FAILURE	Jeśli używasz klawiatury zewnętrznej, sprawdź połączenie przewodu. Ponownie uruchom komputer, nie dotykając klawiatury ani myszy podczas uruchamiania. Przeprowadź test Keyboard Controller (Kontroler klawiatury) w programie Dell Diagnostics (Diagnostyka Dell).
KEYBOARD DATA LINE FAILURE	Jeśli używasz klawiatury zewnętrznej, sprawdź połączenie przewodu. Przeprowadź test Keyboard Controller (Kontroler klawiatury) w programie Dell Diagnostics (Diagnostyka Dell).
KEYBOARD STUCK KEY FAILURE	Jeśli używasz klawiatury zewnętrznej lub wewnętrznej klawiatury numerycznej, sprawdź połączenie przewodu. Ponownie uruchom komputer, nie dotykając klawiatury ani klawiszy podczas uruchamiania. Przeprowadź test Stuck Key (Zablokowany klawisz) w programie Dell Diagnostics (Diagnostyka Dell).
LICENSED CONTENT IS NOT ACCESSIBLE IN MEDIADIRECT	Program Dell MediaDirect nie może sprawdzić ograniczeń zarządzania prawami dostępu do zawartości nośników cyfrowych (DRM) danego pliku, co uniemożliwia odtwarzanie pliku.

Tabela 9. Diagnostyczne komunikaty o błędach (cd.)

Komunikaty o błędach	Opis
MEMORY ADDRESS LINE FAILURE AT ADDRESS, READ VALUE EXPECTING VALUE	Moduł pamięci może być uszkodzony lub nieprawidłowo osadzony. Ponownie zainstaluj moduł pamięci, a w razie potrzeby wymień go.
MEMORY ALLOCATION ERROR	Występuje konflikt między oprogramowaniem, które próbujesz uruchomić, a systemem operacyjnym, innym programem lub narzędziem. Wyłącz komputer, zaczekaj 30 sekund, a następnie ponownie uruchom komputer. Ponownie uruchom program. Jeśli komunikat o błędzie wystąpi ponownie, zapoznaj się z dokumentacją oprogramowania.
MEMORY DOUBLE WORD LOGIC FAILURE AT ADDRESS, READ VALUE EXPECTING VALUE	Moduł pamięci może być uszkodzony lub nieprawidłowo osadzony. Ponownie zainstaluj moduł pamięci, a w razie potrzeby wymień go.
MEMORY ODD/EVEN LOGIC FAILURE AT ADDRESS, READ VALUE EXPECTING VALUE	Moduł pamięci może być uszkodzony lub nieprawidłowo osadzony. Ponownie zainstaluj moduł pamięci, a w razie potrzeby wymień go.
MEMORY WRITE/READ FAILURE AT ADDRESS, READ VALUE EXPECTING VALUE	Moduł pamięci może być uszkodzony lub nieprawidłowo osadzony. Ponownie zainstaluj moduł pamięci, a w razie potrzeby wymień go.
NO BOOT DEVICE AVAILABLE	Komputer nie może znaleźć dysku twardego. Jeśli urządzeniem startowym jest dysk twardy, to upewnij się, że napęd jest zainstalowany, właściwie zamontowany i znajduje się na nim partycja startowa.
NO BOOT SECTOR ON HARD DRIVE	System operacyjny może być uszkodzony. Skontaktuj się z firmą Dell.
NO TIMER TICK INTERRUPT	Jeden z układów scalonych na płycie systemowej może nie działać prawidłowo. Przeprowadź testy systemu (opcja System Set (Konfiguracja systemu)) w programie Dell Diagnostics (Diagnostyka Dell).
NOT ENOUGH MEMORY OR RESOURCES. EXIT SOME PROGRAMS AND TRY AGAIN	Uruchomiono zbyt dużo programów. Zamknij wszystkie okna i otwórz program, którego chcesz używać.
OPERATING SYSTEM NOT FOUND	Zainstaluj ponownie system operacyjny. Jeśli problem nie zostanie rozwiązany, skontaktuj się z firmą Dell.
OPTIONAL ROM BAD CHECKSUM	Nastąpiła awaria opcjonalnej pamięci ROM. Skontaktuj się z firmą Dell.
SECTOR NOT FOUND	System operacyjny nie może zlokalizować sektora na dysku twardym. Na dysku twardym może występować uszkodzony sektor lub tablica alokacji plików (FAT) może być uszkodzona. Uruchom narzędzie wykrywania błędów systemu Windows w celu sprawdzenia struktury plików na dysku twardym. Odpowiednie instrukcje zawiera narzędzie Pomoc i obsługa techniczna systemu Windows (kliknij kolejno Start > Pomoc i obsługa techniczna). Jeśli istnieje wiele uszkodzonych sektorów, wykonaj kopię zapasową danych (jeśli to możliwe), a następnie sformatuj dysk twardy.
SEEK ERROR	System operacyjny nie mógł odnaleźć konkretnej ścieżki na dysku twardym.
SHUTDOWN FAILURE	Jeden z układów scalonych na płycie systemowej może nie działać prawidłowo. Przeprowadź testy systemu (opcja System Set (Konfiguracja systemu)) w programie Dell Diagnostics (Diagnostyka Dell). Jeśli komunikat pojawia się ponownie, skontaktuj się z firmą Dell.
TIME-OF-DAY CLOCK LOST POWER	Ustawienia konfiguracji systemu są uszkodzone. Podłącz komputer do gniazda elektrycznego w celu naładowania akumulatora. Jeśli problem nie ustąpi, spróbuj odzyskać dane, otwierając program konfiguracji systemu, a następnie niezwłocznie zamykając ten

Tabela 9. Diagnostyczne komunikaty o błędach (cd.)

Komunikaty o błędach	Opis
	program. Jeśli komunikat pojawia się ponownie, skontaktuj się z firmą Dell.
TIME-OF-DAY CLOCK STOPPED	Zapasowy akumulator podtrzymujący ustawienia konfiguracji systemu może wymagać ponownego naładowania. Podłącz komputer do gniazda elektrycznego w celu naładowania akumulatora. Jeśli problem nie zostanie rozwiązany, skontaktuj się z firmą Dell.
TIME-OF-DAY NOT SET-PLEASE RUN THE SYSTEM SETUP PROGRAM	Godzina lub data przechowywana w programie konfiguracji systemu nie odpowiada zegarowi systemowemu. Wprowadź poprawne ustawienia daty i godziny (opcja Date and Time (Data i godzina)).
TIMER CHIP COUNTER 2 FAILED	Jeden z układów scalonych na płycie systemowej może nie działać prawidłowo. Przeprowadź testy systemu (opcja System Set (Konfiguracja systemu)) w programie Dell Diagnostics (Diagnostyka Dell).
UNEXPECTED INTERRUPT IN PROTECTED MODE	Kontroler klawiatury może funkcjonować nieprawidłowo lub moduł pamięci może być poluzowany. Przeprowadź testy System Memory (Pamięć systemowa) i Keyboard Controller (Kontroler klawiatury) w programie Dell Diagnostics (Diagnostyka Dell) lub skontaktuj się z firmą Dell.
X:\ IS NOT ACCESSIBLE. THE DEVICE IS NOT READY	Włóż dysk do napędu i spróbuj ponownie.

Komunikaty o błędach systemu

Tabela 10. Komunikaty o błędach systemu

Komunikat systemu	Opis
Alert! Previous attempts at booting this system have failed at checkpoint [nnnn]. For help in resolving this problem, please note this checkpoint and contact Dell Technical Support (Uwaga! Poprzednie próby uruchomienia systemu nie powiodły się w punkcie kontrolnym [nnnn]. Aby uzyskać pomoc w rozwiązaniu tego problemu, zanotuj punkt kontrolny i skontaktuj się z pomocą techniczną firmy Dell)	Komputer trzykrotnie nie mógł pomyślnie zakończyć procedury startowej z powodu tego samego błędu.
CMOS checksum error (Błąd sumy kontrolnej pamięci CMOS)	Zegar RTC został zresetowany i załadowano domyślne ustawienia systemu BIOS.
CPU fan failure (Awaria wentylatora procesora CPU)	Wystąpiła awaria wentylatora procesora.
System fan failure (Awaria wentylatora systemowego)	Awaria wentylatora systemowego.
Hard-disk drive failure (Awaria dysku twardego)	Możliwa awaria dysku twardego podczas testu POST.
Keyboard failure (Awaria klawiatury)	Doszło do usterki klawiatury lub poluzowania kabla. Jeśli ponowne włożenie złącza kabla do gniazda nie zapewnia rozwiązania problemu, należy wymienić klawiaturę.
No boot device available (Brak dostępnego urządzenia startowego)	Brak partycji rozruchowej na dysku twardym, kabel dysku twardego jest poluzowany lub nie istnieje urządzenie startowe.

Tabela 10. Komunikaty o błędach systemu (cd.)

Komunikat systemu	Opis
	<ul style="list-style-type: none"> • Jeśli urządzeniem startowym jest dysk twardy, sprawdź, czy kable są podłączone, a napęd jest właściwie zamontowany i podzielony na partycje jako urządzenie startowe. • Uruchom program konfiguracji systemu i upewnij się, że informacje dotyczące sekwencji ładowania są prawidłowe.
No timer tick interrupt (Brak przerwania taktu zegara)	Jeden z układów na płycie głównej może działać nieprawidłowo lub wystąpiła awaria płyty systemowej.
NOTICE - Hard Drive SELF MONITORING SYSTEM has reported that a parameter has exceeded its normal operating range. Dell recommends that you back up your data regularly. A parameter out of range may or may not indicate a potential hard drive problem (OSTRZEŻENIE - system monitorowania dysku twardego zgłasza, że jeden z parametrów przekroczył normalny zakres operacyjny. Firma Dell zaleca regularne wykonywanie kopii zapasowych danych. Przekroczenie normalnego zakresu operacyjnego parametru może oznaczać potencjalny problem z dyskiem twardym.)	Błąd zgłaszany przez system S.M.A.R.T; możliwa awaria dysku twardego.

Przywracanie systemu operacyjnego

Jeśli komputer nie jest w stanie uruchomić systemu operacyjnego nawet po kilku próbach, automatycznie uruchamia się narzędzie Dell SupportAssist OS Recovery.

Dell SupportAssist OS Recovery to autonomiczne narzędzie instalowane fabrycznie na wszystkich komputerach firmy Dell z systemem operacyjnym Windows. Składa się ono z narzędzi ułatwiających diagnozowanie i rozwiązywanie problemów, które mogą wystąpić przed uruchomieniem systemu operacyjnego komputera. Umożliwia zdiagnozowanie problemów ze sprzętem, naprawę komputera, wykonanie kopii zapasowej plików lub przywrócenie komputera do stanu fabrycznego.

Narzędzie można również pobrać z witryny pomocy technicznej Dell Support, aby rozwiązywać problemy z komputerem, gdy nie można uruchomić podstawowego systemu operacyjnego z powodu awarii oprogramowania lub sprzętu.

Więcej informacji na temat narzędzia Dell SupportAssist OS Recovery zawiera *podręcznik użytkownika narzędzia Dell SupportAssist OS Recovery* pod adresem www.dell.com/serviceabilitytools. Kliknij przycisk **SupportAssist**, a następnie kliknij polecenie **SupportAssist OS Recovery**.

Opcje nośników kopii zapasowych oraz odzyskiwania danych

Zalecane jest utworzenie dysku odzyskiwania, aby rozwiązywać problemy, które mogą wystąpić w systemie Windows. Firma Dell oferuje różne opcje odzyskiwania systemu operacyjnego Windows na komputerze marki Dell. Więcej informacji można znaleźć w sekcji [Opcje nośników kopii zapasowych oraz odzyskiwania danych](#).

Wyłączanie i włączanie karty Wi-Fi

Informacje na temat zadania

Jeśli komputer nie jest w stanie uzyskać dostępu do Internetu ze względu na problemy z łącznością Wi-Fi, można wyłączyć i włączyć kartę Wi-Fi. Poniższa procedura zawiera instrukcje wyłączania i włączania karty Wi-Fi:

 **UWAGA:** Niektórzy dostawcy usług internetowych (ISP) zapewniają urządzenie łączące funkcje routera i modemu.

Kroki

1. Wyłącz komputer.
2. Wyłącz modem.
3. Wyłącz router bezprzewodowy.
4. Oczekaj 30 sekund.
5. Włącz router bezprzewodowy.
6. Włącz modem.
7. Włącz komputer.

Uzyskiwanie pomocy

Tematy:

- [Kontakt z firmą Dell](#)

Kontakt z firmą Dell

Wymagania

 **UWAGA:** W przypadku braku aktywnego połączenia z Internetem informacje kontaktowe można znaleźć na fakturze, w dokumencie dostawy, na rachunku lub w katalogu produktów firmy Dell.

Informacje na temat zadania

Firma Dell oferuje kilka różnych form obsługi technicznej i serwisu, online oraz telefonicznych. Ich dostępność różni się w zależności od produktu i kraju, a niektóre z nich mogą być niedostępne w regionie użytkownika. Aby skontaktować się z działem sprzedaży, pomocy technicznej lub obsługi klienta firmy Dell:

Kroki

1. Przejdź do strony internetowej **Dell.com/support**.
2. Wybierz kategorię pomocy technicznej.
3. Wybierz swój kraj lub region na liście rozwijanej **Choose a Country/Region (Wybór kraju/regionu)** u dołu strony.
4. Wybierz odpowiednie łącze do działu obsługi lub pomocy technicznej w zależności od potrzeb.